

Lenco

MANUEL D'UTILISATION
LECTEUR DVD/MPEG4/CD/MP3

DVP-731



— Veuillez lire attentivement ce manuel d'utilisation afin d'assurer une utilisation appropriée de ce produit, conservez ce manuel pour toute utilisation ultérieure.

Pour information & support technique, www.lenco.eu



Sommaire

INTRODUCTION

Précautions de sécurité.....	1
Présentation du panneau de commandes	2
Télécommande.....	3

RACCORDEMENTS

Raccordement à un TV	4
----------------------------	---

Fonctionnalités avancées

Lecture MP3/WMA/MPEG4	5
Lecture de CD IMAGE	6

CONFIGURATION SYSTEME	6
-----------------------------	---

AUTRES

Spécifications	8
Accessoires	8

Précautions de sécurité



La sécurité est importante

Afin d'assurer votre sécurité ainsi que celle des autres, lisez les consignes de sécurité avant d'utiliser ce produit.

Maintenez ces informations dans un endroit sûr afin de pouvoir les utiliser ultérieurement.
Veuillez lire toutes les consignes de sécurité avant d'utiliser ce produit.

Considérations liées à la sécurité.

- Positionnez les câbles de manière à ce que ceux-ci ne soient pas piétinés ou pincés, et à ce qu'aucun objet ne soit posé dessus ou contre eux.
- N'utilisez pas le lecteur DVD portable dans des conditions d'humidité.
- N'exposez pas le lecteur DVD portable à l'eau.
- N'exposez pas le lecteur DVD aux égouttements et éclaboussures.
- Ne posez aucun objet rempli d'eau, tel qu'un vase, sur le lecteur DVD portable.
- Ne posez aucune source de flamme nue, telle qu'une bougie, sur le boîtier du lecteur DVD portable.

Nettoyage

- Déconnectez TOUJOURS le lecteur DVD portable avant de le nettoyer.
- N'utilisez jamais de nettoyants liquides ou aérosols.
- Nettoyez le lecteur DVD portable DVD avec un chiffon doux légèrement humide (non mouillé).

Ventilation

- Les ouvertures du récepteur permettent la ventilation de l'unité.
- Ne pas les couvrir ou les obstruer, car ceci peut entraîner une surchauffe.
- Ne laissez JAMAIS des enfants introduire des objets étrangers dans l'unité.

Entretien

- Aucune pièce réparable par l'utilisateur ne se trouve dans ce lecteur DVD portable.
- Confiez l'entretien de l'unité à du personnel qualifié.
- En cas de doute à propos de l'installation, du fonctionnement ou de la sécurité de cette unité, consultez votre revendeur.

Disposition des piles

- Veuillez vous assurer de correctement disposer les piles.
- N'incinerez jamais vos piles, ne les disposez pas avec les déchets ménagers.
- Consultez votre municipalité pour connaître les lois en vigueur liées à la disposition de piles.

Ce symbole indique que ce produit emploie une double isolation séparant les tensions dangereuses et les composants accessibles à l'utilisateur. Lors de l'entretien de l'unité, utilisez seulement des pièces identiques.

AVERTISSEMENT : afin de réduire les risques liés aux incendies et aux électrocutions, n'exposez pas cette unité à la pluie ou d'autres câbles.

1. L'unité ne doit pas être exposée aux égouttements et éclaboussures, aucun objet rempli de liquides, tels que les vases, ne doit être posé sur l'unité.
2. La fiche du cordon permet de mettre l'unité hors tension, celle-ci doit donc rester facilement accessible.
3. Pour totalement mettre l'unité hors tension, déconnectez la fiche du cordon de la prise murale.
4. la prise du cordon d'alimentation doit rester facilement accessible et ne doit donc pas être obstruée.



Remarque spéciale

Quelques points lumineux ou foncés peuvent se trouver sur l'écran LCD. Ceci est un phénomène normal sur les écrans à matrice active et ne représente en aucun cas un dysfonctionnement de l'unité. Ne tentez jamais de réparer cette unité vous-même. En cas de problème. Eteignez l'unité puis contactez votre revendeur. L'écran est composé de plusieurs instruments de haute précision. Tout désassemblage ou modification peut causer des dommages.

Présentation du panneau de commandes

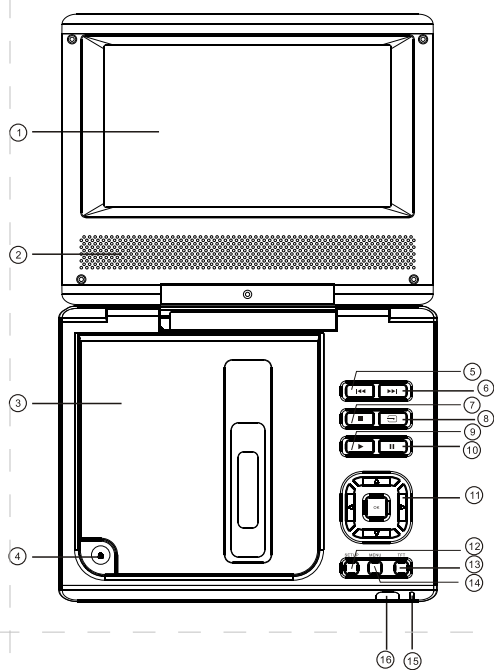

- ① ECRAN LCD
- ② HAUT-PARLEUR
- ③ COUVERCLE CD
- ④ OUVERTURE DISQUE
- ⑤ TOUCHE PRECEDANT
- ⑥ TOUCHE SUIVANT
- ⑦ TOUCHE ARRET
- ⑧ TOUCHE SOURCE
- ⑨ TOUCHE LECTURE
- ⑩ TOUCHE PAUSE
- ⑪ TOUCHE DIRECTIONNELLE
(▲▼◀▶)
- ⑫ TOUCHE SETUP
- ⑬ COMMUTATEUR TFT ON/OFF
- ⑭ TOUCHE MENU
- ⑮ BATTERIE
- ⑯ CAPTEUR
- ⑰ COMMUTATEUR
D'ALIMENTATION (ON/OFF)
- ⑱ CONNECTEUR CC 12V
(alimentation)
- ⑲ CONNECTEUR ECOUTEURS
- ⑳ CONNECTEUR DE SORTIE AV
- ㉑ COMMANDE DE REGLAGE
DU VOLUME
- ㉒ USB
- ㉓ FENTE POUR CARTES

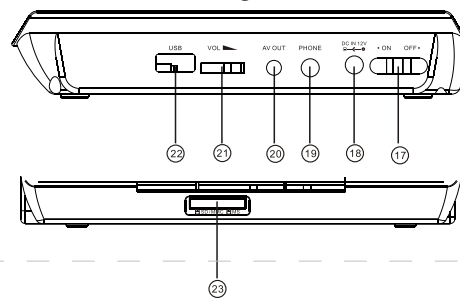

Télécommande

Télécommande

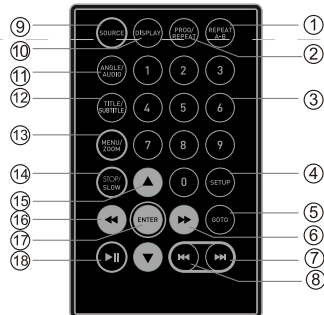

1. Répétition A-B
appuyer 1x : pour définir A,
appuyer 2x : pour définir B,
appuyer 3x :
pour désactiver cette fonction.
2. Prog/répétition
Pression courte : mode répétition
Pression longue (2 sec.) : mode de
programmation DVD
3. Pavé numérique de 0 à 9
4. Configuration
Ouverture du menu de configuration
5. Aller à
Pour se positionner sur un indice
temps précis
6. Avance rapide
7. Suivant
Chapitre ou fichier suivant
8. Précédent
Chapitre ou fichier précédent
9. SOURCE
10. Affichage
Pour afficher des informations
précises sur le fichier ou le disque
en cours de lecture.

11. Angle / Audio
Pression courte : pour changer de mode audio
(si plusieurs modes sont proposés)
Pression longue (2 sec.) : pour modifier le
repère d'angle
(si plusieurs modes sont proposés)
12. Titre / Sous-titre
Pression courte : modification du mode de
sous-titrage
(si les sous-titres sont disponibles)
Pression longue (2 sec.) : menu titre DVD
13. MENU / ZOOM
Pression courte : pour effectuer un zoom avant
Pression longue (2 sec.) :
touche menu pour menu DVD
14. STOP / RALENTI
Pression courte : stop
Pression longue (2 sec.) : ralenti
15. Touches de navigation(▲▼◀▶)
16. Retour rapide
17. ENTRER
18. Lecture / Pause

Remarque:

1. Dans ce manuel, sera utilisé pour représenter les différentes touches de navigation ◀ ▶ ▲ ▼ de la télécommande.
- 2 Afin d'utiliser les fonctions de la télécommande. Potisionnez d'abord le connecteur d'alimentation Power sur "ON".
3. Titre Fonction: Appuyez sur le bouton de menu 2 secondes, le titre est s'affiche. Utilisation de la ▲▼◀▶ boutons de la télécommande, vous pouvez sélectionner le titre désiré.

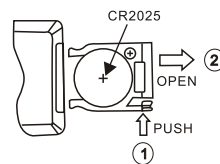

REMPACEMENT DE LA PILE
ETAPE 1: POUSSEZ LE BOUTON VERS
LA GAUCHE;
ETAPE 2: SORTEZ LE TIROIR A PILE.

BATTERIES

UNE UTILISATION NON APPROPRIÉE DES PILES PEUT
ENTRAINER DES FUITES, UNE CORROSION OU UNE EXPLOSION.
Assurez-vous de correctement installer les piles.

- Il est dangereux de charger/chauffer/ouvrir ou de court-circuiter les piles
- Ne laissez pas des piles épuisées dans le compartiment à piles, ne mélangez pas des piles neuves et usagées.
- Lorsque vous pensez ne plus utiliser la télécommande pendant une période prolongée, retirez les piles. Lorsque la portée d'utilisation devient réduite, remplacez toutes les piles par des piles neuves.
- En cas de fuite des piles, nettoyez le fluide des piles dans le compartiment à piles puis remplacez les piles.

Raccordement à un téléviseur

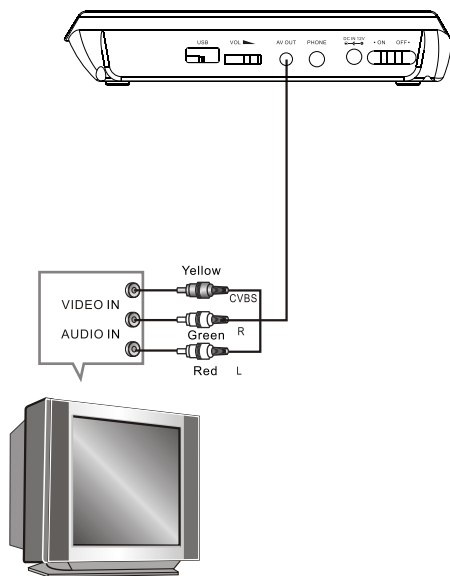

Connexions

Connecteur Ecouteurs

Raccordez une paire d'écouteurs au connecteur Ecouteurs pour écouter une musique ou un film en privé.

Charge des piles

Lorsque les piles sont épuisées, connectez l'adaptateur de courant CA à l'unité. La batterie se charge automatiquement.

Réglage du volume

Utilisez la commande de réglage VOLUME située sur le panneau latéral de l'unité pour régler le volume.

Interface USB

Cet appareil dispose d'une prise d'entrée USB pour la lecture de fichiers musicaux MP3, de fichiers JPEG ou d'autres fichiers. Appuyez sur la touche <SOURCE> pour sélectionner le mode USB IN. Cette fonction est identique à la fonction de lecture d'un disque. Remarque : le port USB IN est compatible avec les périphériques flash, la compatibilité avec les lecteurs MP3 utilisant un logiciel propriétaire n'est pas garantie.

REMARQUE :

Lorsque vous utilisez la fonction USB, effectuez l'insertion dans le bon sens pour éviter toute corruption.

Fonction de lecteur de cartes 3 en 1

Cet appareil est doté d'une prise carte 3 en 1. Vous pouvez insérer trois sortes de cartes (MMC, SD, MS) avec une interface de port carte. Appuyez sur la touche <SOURCE> pour sélectionner le mode CARTE pour entamer la lecture des fichiers musicaux MP3, des films MPEG4 ou des fichiers JPEG. Cette fonction est identique à celle de la lecture d'un disque.

LECTURE MP3/WMA/MPEG4

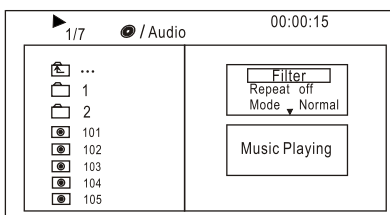
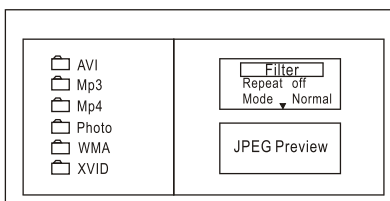

Insérez un disque MP3/WMA/MPEG4, utilisez les touches de navigation pour ouvrir le répertoire désiré.

Appuyez sur la touche ENTER pour accéder au sous-répertoire. Utilisez les touches de navigation pour sélectionner la piste désirée puis ENTER pour lire le fichier. Appuyez sur la touche PLAY/PAUSE pour mettre en pause la lecture, appuyez sur la touche stop pour arrêter la lecture. Pour revenir au menu précédent, appuyez sur les touches de navigation pour choisir l'icône  puis appuyez sur la touche ENTER pour confirmer. Ouvrez le menu option en utilisant les touches de navigation

Filter : permet de choisir des catégories de fichiers dans la liste du navigateur.

Répétition : permet de basculer entre plusieurs modes de répétition de lecture

Sélectionnez single option pour activer la répétition d'un fichier, sélectionnez l'option Répertoire pour activer la répétition de tous les fichiers du répertoire.

Mode : pour sélectionner un mode de lecture

Normale : lecture normale

Shuffle : permet d'activer le mode Shuffle. Lorsque la lecture atteint la fin du chapitre/piste sélectionné, la lecture se poursuit sur un autre chapitre/piste.

Intro de musique : sous ce mode, l'unité lira les 10 premières secondes de chaque fichier puis passera au fichier suivant.

Mode Edition : utilisez cette option pour activer le mode de lecture programmée.

Sélectionnez le mode, appuyez sur la touche de navigation GAUCHE sur le répertoire puis appuyez sur la touche ENTER pour choisir la piste désirée et appuyez sur la touche Add pour programmer la liste de lecture.

Vue programme : afficher le dossier/répertoire.

Vue navigateur : afficher le répertoire de la liste de lecture.

Ajouter au programme : utilisez cette option avec le mode Modification pour créer une liste de lecture.

Effacer le programme : une fois dans la vue Navigateur et en mode Arrêt complet (appuyez deux fois sur la touche STOP), utilisez cette option avec le mode

Modification pour supprimer les pistes de la liste de lecture.

LECTURE DE CD IMAGE

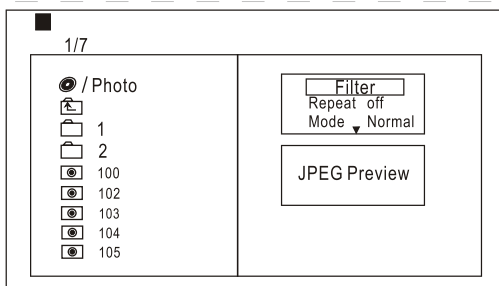

Appuyez sur les touches de navigation pour choisir le répertoire racine et appuyez sur la touche ENTER pour accéder au sous-répertoire. Appuyez sur les touches de navigation pour sélectionner l'image désirée et appuyez sur la touche ENTER pour afficher l'image. Pour revenir au menu précédent, appuyez sur les touches de navigation pour choisir puis appuyez sur la touche ENTER.

Rotation sur image

En mode de lecture d'images, appuyez sur les touches de navigation pour effectuer une rotation sur image, appuyez sur la touche ANGLE pour modifier le mode d'affichage de l'image.

CONFIGURATION SYSTEME

FONCTIONNEMENT DU MENU

Appuyez sur la touche SETUP de la télécommande, le MENU CONFIGURATION s'affiche. Utilisez les touches directionnelles pour vous déplacer vers le haut ou le bas et sélectionner l'option de votre choix, appuyez ensuite sur la touche ENTER pour confirmer. Appuyez sur la touche directionnelle GAUCHE pour revenir au menu principal. Pour quitter le menu Configuration, appuyez sur la touche SETUP. Appuyez sur la touche de navigation droite pour accéder au sous-menu.

LANGUE

Sélectionnez Langue dans le menu Configuration.

Language	Language
Video	Subtitle
Rating	MPEG4 Subtitle
Misc	Audio
	DVD Menu

Langue OSD

Utilisez cette option pour définir la langue du menu et d'affichage.

Sous-titres

Permet de définir la langue par défaut.

Remarque : certains disques ne prennent pas en charge cette fonction.

Sous-titres MPEG4

Permet de définir la langue de sous-titres MPEG4.

Remarque : certains disques ne prennent pas en charge cette fonction.

Audio

Permet de définir la langue de doublage par défaut.

Remarque : certains disques ne prennent pas en charge cette fonction.

SYSTEEM INSTELLEN

Menu DVD

Permet de définir la langue du menu par défaut des disques DVD.
Remarque : certains disques ne prennent pas en charge cette fonction.

VIDEO

Sélectionnez Vidéo dans le menu Configuration pour afficher le sous-menu Vidéo :

Language	Aspect Ratio
Video	TV System
Rating	Smart Picture
Misc	

Le mode d'affichage

Sélectionner le mode d'affichage. 16:9 , 4:3 PS, 4:3 LB

Notes:

Le ratio d'affichage de l'image est liée au format d'enregistrement du dvd. Certains disques ne peuvent pas s'afficher à l'écran dans le mode d'aspect de votre choix. Si vous visionner un dvd enregistré en format 4:3 sur un écran large (ex : 16:9) , des barres noires apparaissent sur les côtés gauche et droit de l'écran.
Vous devez régler l'écran de réglage en fonction du type de la télévision que vous avez.

Système TV

Ce produit prend en charge de nombreux formats de signal TV (NTSC, PAL).

Lorsque vous raccordez l'unité à un TV, assurez-vous que les deux unités possèdent les mêmes paramètres de format de signal PAL / NTSC.

Smart picture

Pour régler les effets d'affichage :

Standard : effets par défaut.

Lumineux : configuration offrant une image claire.

Doux : configuration offrant une image douce.

Dynamique : l'utilisateur définit la luminosité, le contraste, les couleurs, etc.

NIVEAU DE LECTURE

Sélectionnez l'option Niveau de lecture du menu Configuration pour afficher le sous-menu Niveau de lecture :

Remarque : certains disques DVD ne possèdent pas de numéros de limitation de lecture.

Language	Parental Control
Video	Set Password
Rating	
Misc	

Contrôle parental

Définissez le niveau désiré.

Remarque : certains disques ne prennent pas en charge cette fonction.

Définir un mot de passe

Utilisez le pavé numérique 0-9 pour entrer un code à quatre chiffres (mot de passe), appuyez ensuite sur la touche ENTER pour confirmer.

Remarque : en cas d'oubli de votre mot de passe, utilisez le mot de passe universel 6666 pour déverrouiller le lecteur.

DIVERS

Sélectionnez MISC dans le menu Configuration et afficher le sous-menu :
* Utiliser les paramètres par défaut

Permet de restaurer la configuration d'usine.

Language	Use Default Settings
Video	
Rating	
Misc	





Spécifications

Mode de lecture	NTSC/PAL
Disques pris en charge	DVD,VCD, CD, MP3, CD-R, CD-RW, JPEG, DVD+ -R/W, MPEG4,
Vidéo	
Rapport s/b vidéo	≥65dB.
Résolution de sortie AV	≥ 500 lignes
Audio	
Réponse en fréquence	fs 96KHz : 20Hz-20KHz:+/-1dBI
Rapport s/b audio	≥90dB
Gamme dynamique	≥80dB
Distorsion	< 0.01%
Convertisseur D/A	96KHz/24bit

Caractéristiques de sortie	
Périphérique d'affichage	Couleur TFT-LCD
Taille de l'écran	7 pouces
Sortie vidéo	1Vp-p(75 Ω)
Sortie audio	2 canaux
Tension	CC 12V
Consommation d'énergie	≤15W
Dimensions	205x160x42mm
Poids	1.0kg

Les spécifications sont sujettes à des modifications sans préavis.

■ Accessoires

 <p>Adaptateur de courant CA/CC</p>	 <p>Télécommande</p>	 <p>Piles LI</p>	 <p>Adaptateur allume cigare</p>
--	---	--	---



Si vous souhaitez vous débarrasser ultérieurement du produit, veuillez noter que :
les déchets électriques ne doivent pas être jetés avec les déchets domestiques.
Veuillez les faire déposer dans les centres de recyclage existants. Contactez les
autorités locales ou distributeurs pour obtenir de plus amples informations.
(Directive de l'équipement électronique et des déchets électriques).