



**DVP705**

**LECTEUR DE DVD PORTABLE**

# **MANUEL D'UTILISATION**

## Précautions de sécurité

---

**ATTENTION.** AFIN DE REDUIRE LES RISQUES D'INCENDIE OU D'ELECTROCUTION, NE PAS EXPOSER LE PRODUIT A LA PLUIE OU A L'HUMIDITE.

**ATTENTION** CE LECTEUR DE DVD UTILISE UN SYSTEME LASER.

AFIN D'ASSURER UNE UTILISATION CORRECTE DU PRODUIT, VEUILLEZ LIRE ATTENTIVEMENT LE MANUEL D'UTILISATION ET LE CONSERVER POUR FUTUR REFERENCE SI L'UNITE NECESSITAIT UNE MAINTENANCE. LOCALISATION DU SERVICE AUTORISE, VOIR SERVICE DE PROCEDURE.

L'UTILISATION DES CONTROLES, DES AJUSTEMENTS OU DES PROCEDURES DE PERFORMANCES AUTRES QUE CELLES SPECIFIEES PEUVENT PROVOQUER UNE DANGEREUSE EXPOSITION AUX RADIATIONS.

AFIN DE PREVENIR TOUT CONTACT DIRECT AVEC LE RAYON LASER, NE PAS ESSAYER D'OUVRIR LE BOITIER.

RADIATIONS AUX LASERS VISIBLES QUAND LE BOITIER EST OUVERT.

NE PAS REGARDER FIXEMENT LE RAYON.

L'APPAREIL NE DOIT PAS ETRE EXPOSE AUX GOUTTES D'EAU OU AUX ECLABOUSSURES ET AUCUN OBJET REMPLI DE LIQUIDE TEL QUE DES VASES NE DOIT ETRE PLACE SUR L'APPAREIL.

**ATTENTION.** LES CHANGEMENTS OU MODIFICATIONS DE LA CONFORMITE NON EXPRESSEMENT APPROUVES PAR LES PARTIES RESPONSABLES PEUVENT DEMUNIR L'UTILISATEUR DE SON AUTORITE A ACTIONNER L'EQUIPEMENT.

---

## Précautions

### Note de manipulation

- Pour l'envoi du lecteur de DVD, toujours utiliser le carton d'expédition et l'emballage d'origine.  
Pour une protection maximale, re-emballer l'unité comme elle l'avait été à l'origine, à l'usine.
- N'employez pas de liquides volatiles, tels que des bombes insecticides, près du lecteur de DVD. Ne laissez pas d'élastiques ou de plastiques en contact avec le lecteur de DVD pendant une longue durée. Cela laisserait des traces sur le revêtement.
- Le panneau du dessus et de l'arrière du lecteur de DVD peuvent devenir chauds après une longue période d'utilisation. Cela est normal et n'est pas un défaut de fonctionnement.
- Quand le lecteur de DVD n'est pas utilisé, assurez-vous de retirer le disque et d'éteindre l'unité.
- Si vous n'utilisez pas le lecteur de DVD pendant une longue période, l'unité peut ne pas fonctionner correctement dans le futur. Allumez et utilisez le lecteur de DVD occasionnellement.

### Note de placement

- Si placé près d'un téléviseur, d'une radio, ou d'un magnétoscope, l'image peut devenir faible et le son peut être distordu. Dans ce cas déplacez le lecteur de DVD loin du téléviseur, de la radio ou du magnétoscope.

### Note de nettoyage

Utilisez un tissu doux et sec pour le nettoyage.

- Pour la saleté résistante, imbitez un tissu avec un détergeant doux, essorez et essuyez. Utilisez un chiffon sec pour essuyer et sécher. N'utilisez pas de solvants, tels que des diluants ou des benzènes, ils pourraient endommager la surface de l'appareil.
- Si vous utilisez une lingette saturée de produit chimique pour nettoyer l'unité, suivez les instructions du produit

**ATTENTION.** Le nettoyage et l'ajustement des objectifs et du ou des autres composants mécaniques du lecteur devront être effectués par un technicien de maintenance qualifié.

### Pour obtenir une image nette.

- Le lecteur de DVD est un dispositif de précision de haute technologie. Si la tête de lecture optique et des parties de l'unité de disques sont sales ou usées, la qualité de l'image devient faible. Pour obtenir une image, nous recommandons une inspection et une maintenance régulière (nettoyage ou remplacement d'éléments) chaque 1.000 heures d'utilisation suivant le mode d'opération. Pour des détails, contactez votre plus proche revendeur.

### Note sur la condensation d'humidité

**La condensation d'humidité endommage le lecteur de DVD. Lisez attentivement les instructions suivantes, s'il vous plaît.**

La condensation d'humidité intervient, par exemple lorsque vous versez une boisson froide dans un verre, un jour chaud. Les gouttes d'eau se forment sur l'extérieur du verre, de la même façon que l'humidité peut se former sur la tête de lecture à l'intérieur de l'unité ; une des parties internes les plus cruciales du lecteur de DVD.

**La condensation d'humidité intervient dans les cas suivants.**

- Quand vous apportez le lecteur de DVD d'un endroit froid à un endroit chaud.
- Quand vous utilisez le lecteur de DVD dans une pièce où vous venez de mettre le chauffage, ou un endroit où le souffle froid de l'air conditionné frappe directement l'unité.
- En été, quand vous utilisez le lecteur de DVD dans un endroit chaud et humide juste après avoir déplacé l'unité d'une pièce où l'air était conditionné.
- Quand vous utilisez le lecteur de DVD dans un endroit humide.

**N'utilisez pas le lecteur de DVD quand de la condensation d'humidité peut intervenir.**

Si vous utilisez le lecteur de DVD dans de telles situations, cela pourrait endommager le disque et des parties internes. Enlever le disque, raccordez le fil d'alimentation du lecteur de DVD à la prise de courant du mur, allumez le lecteur de DVD et laissez le "allumé" pendant deux ou trois heures. Après deux ou trois heures, le lecteur de DVD aura chauffé et aura évaporé toute l'humidité. Gardez le lecteur de DVD raccordé à la prise du mur et la condensation d'humidité se produira rarement.

## Table des matières

### Introductions

Précautions de sécurité.....	2
Précautions.....	3
Table des matières.....	4
Note sur les disques.....	5
Identifications des commandes.....	6-9
Unité principale.....	6-7
Télécommande.....	8-9
Raccordements d'alimentation.....	10-12
Transformateur .....	10
Batterie rechargeable.....	11-12

### Opérations de base

Lire un disque.....	13-15
Lecture de base.....	13
Arrêter la lecture.....	14-15
Reprendre la lecture.....	14-15
Economiseur d'écran.....	14
Image fixe.....	14
Avance image par image .....	14
Passer un chapitre et avancer ou reculer de pistes.....	14
Pour balayer pendant le recul rapide ou l'avance rapide....	15
Lecture au ralenti.....	14-15

### Opérations avancées

Utiliser l'affichage.....	16
Utiliser le menu titre.....	16
Utiliser le menu DVD.....	16
Changer les sous-titres.....	18
Changer la langue des bandes sonores.....	19
Vue sous un autre Angle.....	20
répéter la lecture.....	21

Chercher un titre spécifique, un chapitre.....	22
Dispositif de zoom.....	22
Programme Lecture.....	23
Lecture avec MP3.....	24

### Réglages initiaux

Sélection des réglages initiaux.....	25-26
Page Générale d'Installation.....	25
Page d'Installation Audio.....	25
Page Qualité Vidéo.....	25
Page Préférence.....	25
Page d'Installation du mot de passe.....	26

### Raccordements

Raccordement au Téléviseur.....	27
Raccorder à un amplificateur muni d'un Dolby Logic Surround	28

### Référence

Information de Copyright.....	29
Avant d'Appeler le Service de Personnel.....	30-31
spécifications.....	32

## Note sur les disques

Cette section montre comment manipuler, nettoyer et ranger les disques.

### On Handling Discs

- Do not touch the playback side of the disc.



- Do not attach paper or tape to discs.

### On Storing Discs

- Do not store discs in a place subject to direct sunlight or near heat sources.
- Do not store discs in places subject to moisture and dust such as a bathroom or near a humidifier.
- Store discs vertically in a case. Stacking or placing objects on discs outside of their case may cause warping.

### On Clearing Discs

- Fingerprints and dust on the disc cause picture and sound deterioration. Wipe the disc from the center outward with a soft cloth. Always keep the disc clear.
- If you cannot wipe off the dust with a soft cloth, wipe the disc lightly with a slightly moistened soft cloth and finish with a dry cloth.
- Do not use any type of solvents such as thinner, benzene, commercially available cleaners or anti-static spray for vinyl LPs. They may damage the disc.

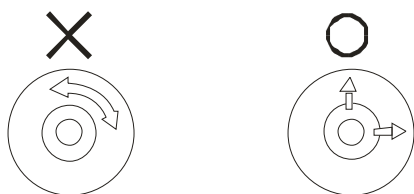

### About This Owner's Manual

- This owner's manual explains the basic instructions of this DVD player.
- Some DVD video discs have functions that may not be explained in this owner's manual. Therefore, some instructions may differ from this owner's manual and there may be extra instructions. In this case, follow the instructions displayed on the TV screen or package.
- “ may appear on the TV screen during operation. This icon means the function explained in this owner's manual is not available on that specific DVD video disc.”

## Identification des Commandes

Main Unit

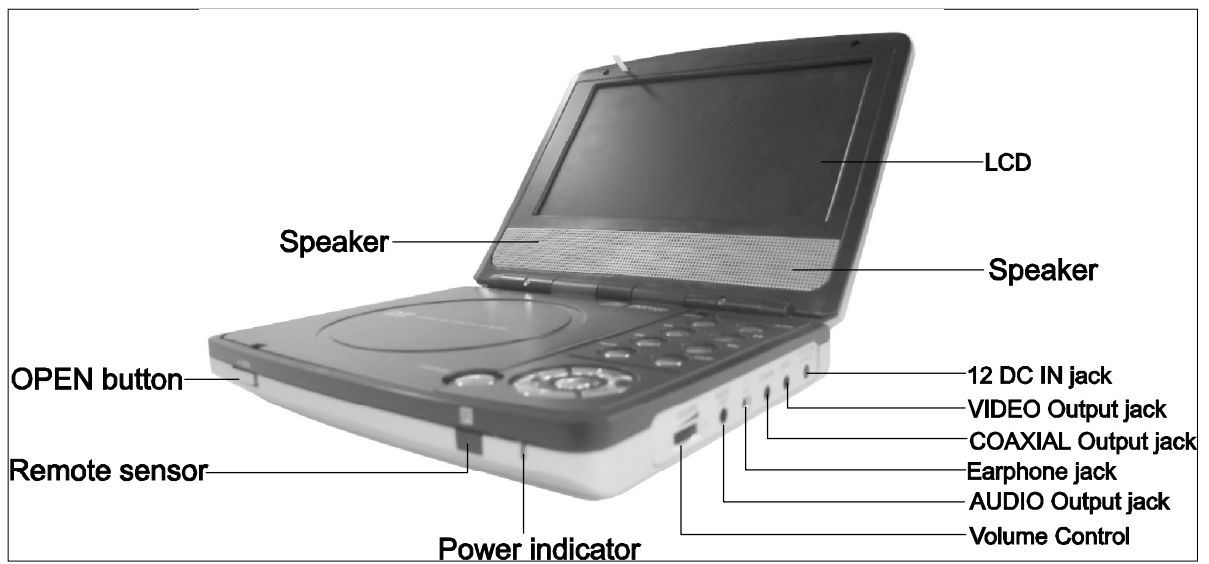

## Identification des Commandes

Main Unit

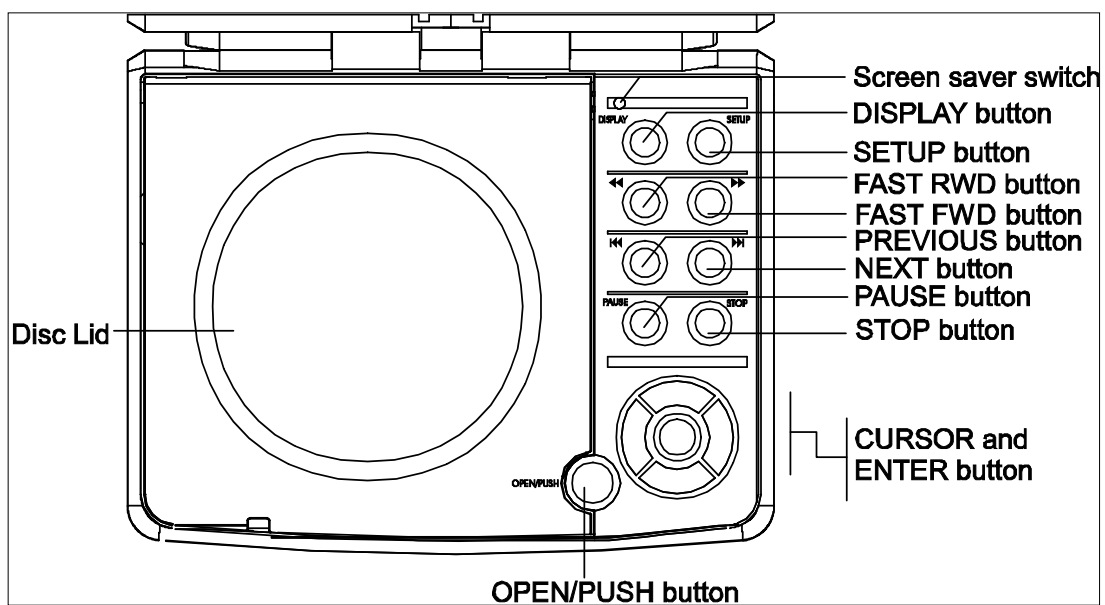

### NOTE

- Placez un disque sur l'axe avec la face lecture vers le bas, et appuyez doucement sur le centre du disque afin qu'il se mette en position.
- Vous pouvez appuyer sur le bouton ENTREE de l'unité principale pour produire un effet de LECTURE.



## Identification des Commandes

### Remote Control

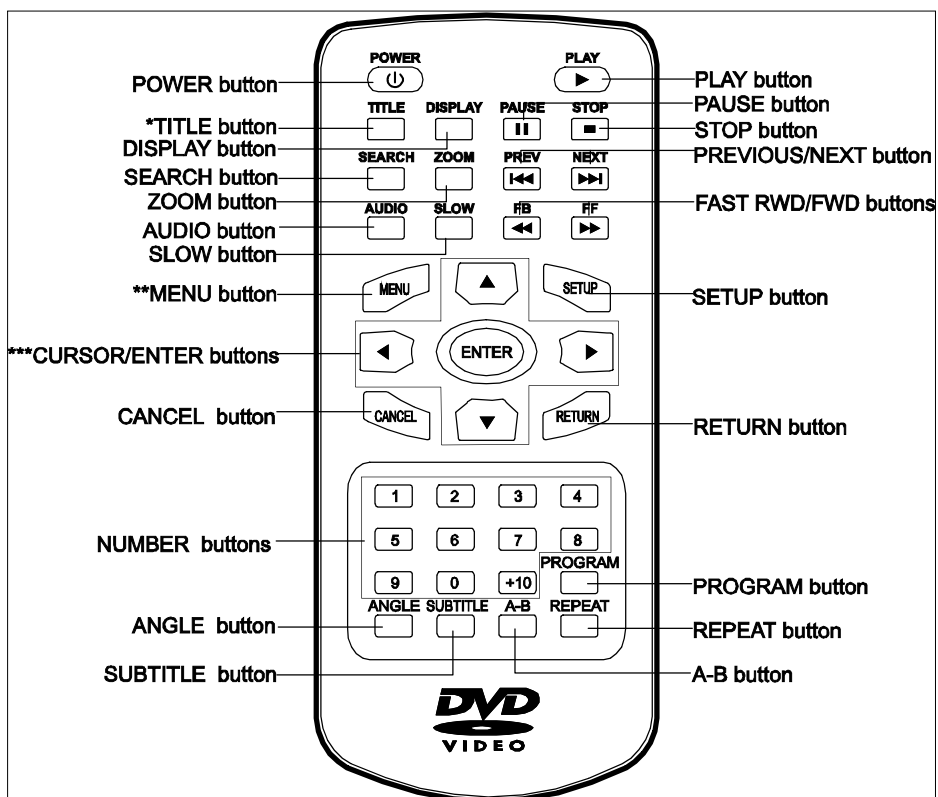

#### \* Bouton TITRE

Utilisez le bouton TITRE pour afficher l'écran des titres inclus dans le disque vidéo DVD. Menu''

#### \*\* Bouton MENU

Utilisez le bouton MENU pour afficher l'écran menu inclus dans le disque DVD. Pour faire fonctionner l'écran menu, suivez les instructions dans « Utilisation du Menu DVD ».

#### \*\*\* Bouton CURSEUR

Utilisez (haut, bas, gauche, droite) pour surligner une sélection sur l'écran menu, et de l'écran de TITRE et MENU.

## Identification des Commandes

Insérez les piles (piles au Lithium)

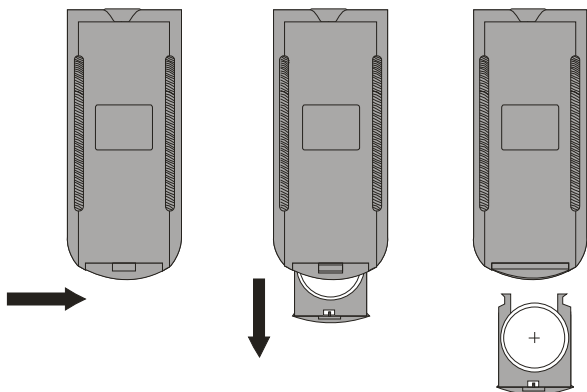

### NOTE

- N'exposez pas les capteurs de la télécommande à une lumière vive.
- Ne placez pas d'obstacles entre la télécommande et les capteurs de la télécommande.

### Remplacement des piles type bouton

Les piles durent normalement, environ un an. Remplacez les piles si la télécommande ne commande plus l'unité quand vous l'utilisez dans la marge d'opérations.

### Pile type bouton (pile au Lithium)

1. Pincez la targette du réceptacle à piles et tirez alors le réceptacle à pile.
2. Insérez la pile avec la face + dans la même direction le + du

réceptacle à pile.

3. Remplacez le réceptacle, avec la pile dedans, dans la télécommande faisant attention qu'il soit totalement inséré.

- Remplacez la pile de la télécommande avec une pile au lithium 3V micro.
- Jetez la pile en respectant les lois locales. Ne la jetez pas dans le feu.

**ATTENTION.** La pile utilisée dans ce dispositif peut présenter des dangers d'incendie ou chimiques si mal utilisée. Ne rechargez pas, démontez pas, n'incinerez pas ou ne chauffez pas à 100°C (212°F).

Utiliser un autre type pile peut présenter un risque d'incendie ou d'explosion. Débarrassez vous de vos piles usées. Eloignez les piles des enfants. Ne pas démonter ou jeter dans le feu.

## Raccordements d’Alimentation

### AC Adapter

#### Adaptateur AC

- Cet adaptateur AC fonctionne en 100-240V~1.5A~50/60HzDC OUT 8.8V~9.8V DC courant 2.5 A Min
- Contactez un distributeur de pièces électriques pour assistance dans la sélection d’une prise correcte d’adaptateur AC ou pour le kit de cordons AC



#### Attention

- Ne connectez pas la prise d’alimentation avec une autre prise de sortie d’alimentation que celle indiquée sur le label, cela pourrait provoquer des risques d’incendie ou d’électrocution.
- Ne raccorder pas ou débrancher pas la prise avec des mains mouillées. Le faire pourrait provoquer une électrocution.
- N’utilisez pas un adaptateur, autre que celui spécifié cela pourrait provoquer un incendie ou des dommages au lecteur.

## Raccordements d’Alimentation

### Battery Pack

**Chargez la batterie avant la première utilisation.**

#### Fixation de la batterie

1. Assurez vous que l’unité soit éteinte et débranchée.

2. Veuillez aligner les connecteurs de batterie du lecteur avec les connecteurs de la batterie. Faites glisser le bouton NON FERME/FERME sur NON FERME. fixez alors la batterie à ce lecteur de DVD portable.



**ATTENTION**

The product that you have purchased contains a rechargeable. At the end of its useful life, under various state and local laws, it may be illegal to dispose of this battery into the municipal waste stream. Check with your local solid waste/ officials for details in your area for recycling options or proper disposal.

## Raccordements d'Alimentation

### Retirage de la batterie

1. Raccorder l'adaptateur AC avec le jack DC IN sur le coté droit de la batterie et la prise de courant de la maison. (Comme montré sur la figure)



2. L'indicateur de charge de la batterie deviendra rouge et commencera à charger.
3. Quand la batterie est totalement chargée, l'indicateur de charge de la batterie deviendra vert et clignotera.

### NOTE:

Nous vous recommandons de charger la batterie sans le lecteur de DVD portable.

### PRECAUTIONS.

Prenez les précautions suivantes pour éviter les fuites de liquide, les surchauffes, etc.

- N'utilisez pas des parties non autorisées.
- Utilisez un adaptateur AC autorisé pendant le chargement de la batterie.
- N'exposez à une température au-dessus de 60°C( 140°F)
- N'essayez pas de démonter ou de modifier l'unité.
- Un impact excessif peut causer un mauvais fonctionnement de l'unité.
- N'incinerez pas.
- Ne pas démonter, et jeter proprement.

### Temps de recharge

Temps de recharge	
Sans le lecteur	Avec le lecteur
Approx. 2.0 heures	Approx. 4.0-5.0 heures

Le temps montré dépend des conditions d'opération.

### Confirmez le changement de batterie dans l'écran de l'unité.

L'écran fera apparaître «batterie faible» quand les batteries seront faibles.

### Si le Temps de lecture diminue sévèrement après le rechargement.

La batterie rechargeable a atteint la fin de sa durée de vie ( elle peut être rechargée environ 300 fois).

### Si la batterie rechargeable n'est pas utilisée pendant une longue période.

Détachez la batterie rechargeable. Même si l'unité est éteinte, elle utilise toujours de l'énergie. Ceci peut entraîner un déchargement total de la batterie et un mauvais fonctionnement.

Rechargez la batterie rechargeable quand vous êtes à nouveau prêt à l'utiliser.

## Lire un Disque

Basic Playback

### Préparez l'alimentation d'énergie.

1. Ouvrez le couvercle externe et faites glisser le commutateur MARCHE/ARRET sur MARCHE.
2. Appuyez sur OUVRIIR/POUSSER pour ouvrir le couvercle du disque et insérez le disque que vous voulez lire, face avec l'étiquette vers le haut. Fermez le couvercle du disque à la main.
  - Si le disque est placé à l'envers (et que c'est un disque à une seule face de lecture), "pas de disque » ou « mauvais disque » apparaîtra sur l'écran de télévision.
  - Après avoir lu tous les chapitres dans le titre, le lecteur stoppera automatiquement et s'arrêtera sur l'écran menu.
3. Appuyez sur «LECTURE» pour commencer la lecture (certains disques se lisent automatiquement).
4. Réglez le volume.

#### NOTE

- Placez le disque avec la face de lecture vers le bas sur l'axe, et pressez doucement au centre du disque pour le mettre en place.

### Quand l'écran de menu apparaît sur l'écran de télévision.

Dans le cas de DVD interactif avec contrôle, un écran de menu apparaîtra sur l'écran de télévision.

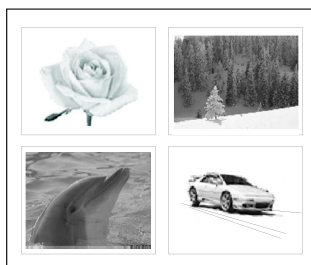

Exemple d'interaction.  
Menu DVD Sur écran

Appuyez ▲ / ▼ / ◀ / ▶ et appuyez sur ENTRÉE, ou appuyez sur le bouton numérique, pour sélectionner l'article désiré.

La lecture de l'article sélectionné commence

Pour plus d'information, référez vous aussi à la jaquette du disque que vous être en train de lire.

### Après opération.

Quand l'unité n'est pas en utilisation, enlevez le disque et placez le commutateur d'alimentation MARCHE/ARRET sur ARRET pour éteindre le lecteur de DVD.

#### NOTE

- Quand «  » apparaît sur l'écran de télévision quand vous appuyez sur un bouton, cela signifie que cette fonction n'est valable sur le disque que vous lisez.
- Suivant le disque DVD, certaines opérations peuvent être restreintes. Référez vous à la jaquette du disque que vous lisez.

## Lire un Disque

### Arrêter la lecture

Appuyez sur STOP durant la lecture.

### Reprendre la Lecture

Quand la lecture est arrêtée, l'unité enregistre l'endroit où Stop a été appuyé (fonction Reprendre).

Appuyez sur LECTURE et la lecture reprendra à cet endroit.

#### NOTE

- La fonction Reprendre s'effacera quand Stop est appuyé dans le mode STOP.
- La fonction Reprendre peut ne pas être disponible sur certains disques DVD.

### Economiseur d'écran

L'économiseur d'écran est utile pour prévenir des dommages de l'affichage

L'image de l'économiseur d'écran apparaît quand vous laissez le lecteur de DVD sur le mode stop environ quelques minutes.

### Fonction arrêt automatique de l'alimentation

Après que l'économiseur d'écran est été engagé quelques minutes, le lecteur de DVD se mettra de lui-même en arrêt automatique, excepté pour la lecture de CD.

### NOTE:

**Quand vous lisez un CD si vous voulez sélectionner une chanson pendant le mode d'économiseur d'écran, vous pouvez appuyer sur le commutateur d'économiseur d'écran pour retourner au mode normal de lecture.**

### Image fixe

**Appuyez sur STOP durant la lecture.**

- DVD  
Le lecteur sera placé sur le mode image fixe.
- CD  
Le lecteur sera placé sur le mode image fixe.

### Avance image par image (DVD seulement)

**Appuyez sur STOP durant la lecture.**

(Chaque fois que vous appuyez sur PAUSE, l'image avance d'un pas).

**Pour reprendre le mode normal de lecture, appuyez sur LECTURE.**

### Passer un chapitre ou retourner ou avancer d'une piste.

#### Passer en avant

Appuyez sur  SUIVANT sur la télécommande pendant la lecture.

- Un chapitre (DVD) ou une piste (CD) sera passé à chaque fois le bouton sera appuyé.

#### Passer en arrière

Appuyez sur  PREC sur la télécommande pendant la lecture.

- Un chapitre (DVD) ou une piste (CD) sera passé à chaque fois le bouton sera appuyé.

## Lire un Disque

### Pour balayer la lecture avance rapide ou retour rapide

- Vous pouvez appuyer sur  le bouton de la télécommande pendant la lecture.

[Écran de télévision]

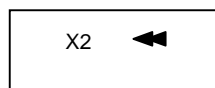

La vitesse de l'avance (retour) est relativement lente au début. Quand le bouton est encore un fois appuyé la vitesse accélère. (Chaque fois que vous appuyez sur le bouton, le disque avancera ou reculera à double (x2) vitesse. A chaque appuie suivant, le disque sera lu en arrière à une vitesse x2, x4, x8, x16 ou x32 et LU. Appuyez sur le bouton LECTURE pour retourner au mode normal de lecture).

La vitesse sera maintenue même après que le bouton soit relâché.

**Pour retourner à un mode normal de lecture, appuyez sur**

**LECTURE, ou ENTREE sur l'unité principale.**

au ralenti.

- Le bouton RALENTI ne fonctionne pas avec les CD audio.

**NOTE**

Le lecteur de DVD ne lira pas le son pendant la lecture, avance ou retour rapide.

**Lecture au ralenti (DVD seulement)**

Appuyez sur RALENTI durant la lecture.

La vitesse de lecture deviendra un 1/2 de la vitesse normale.

[Écran de télévision]

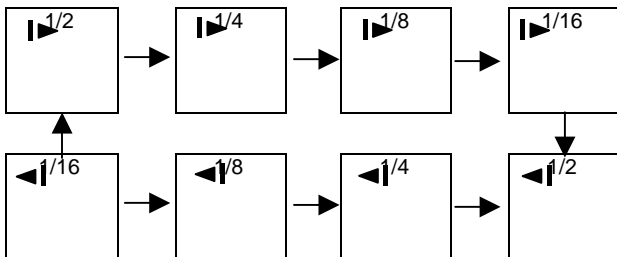

**Pour retourner à un mode normal de lecture, appuyez sur LECTURE, ou ENTREE sur l'unité principale.**

**NOTE**

- Le son est assourdi pendant la lecture au ralenti.
- Les sous-titres n'apparaîtront pas sur l'écran durant la lecture



## Utilisation du bouton AFFICHAGE

### DVD

Avec cette fonction vous pouvez voir sur votre téléviseur les informations suivantes

Titre actuel  
 Numéro de piste  
 Temps total de lecture

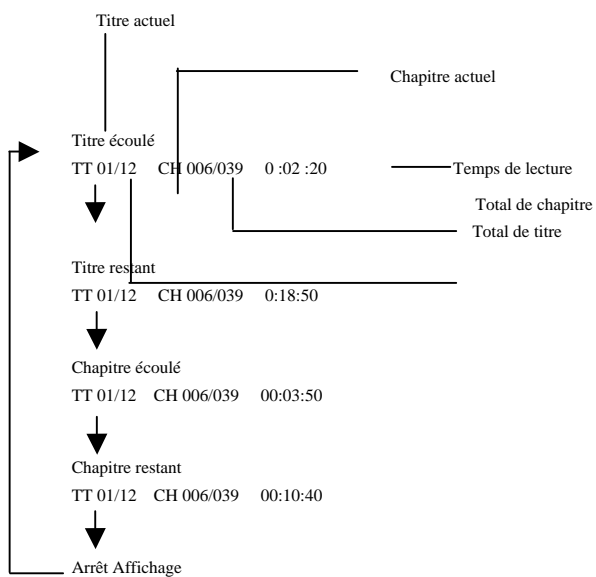

**NOTE:** Certains disques ont des affichages différents.

### CD

Avec cette fonction vous pouvez voir sur votre téléviseur les informations suivantes

Titre actuel  
 Numéro de piste  
 Temps total de lecture

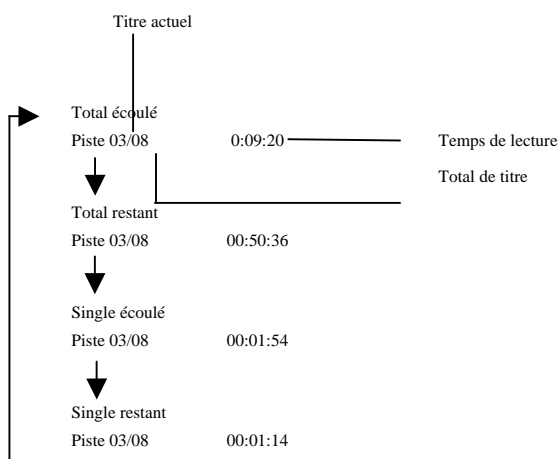

**NOTE:** Certains disques ont des affichages différents.

## Utiliser un Titre / Menu DVD

### Utiliser un Menu Titre

Certains disques de films peuvent contenir deux titres ou plus. Si le disque à un menu de titres enregistré dessus, le bouton TITRE peut être utilisé pour sélectionner le titre du film ( les détails de l'opération diffèrent suivant le disque utilisé)

- Sélectionner un titre peut ne pas être possible sur certains disques DVD.

#### 1. Appuyer sur TITRE

Une liste des titres du disque sera affichée.

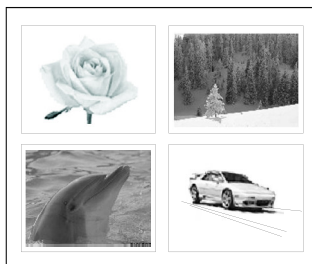

2. Appuyez **▲ / ▼ ◀ ▶** et appuyez sur **ENTRÉE** ou **LECTURE**, ou appuyez sur le bouton numérique, pour sélectionner le titre désiré.

Le titre sélectionné commencera maintenant à être lu.

### Utiliser un Menu Titre

Certains DVD ont une structure à menu unique appelée Menus DVD. Par exemple, les DVD programmés avec un contenu complexe fournissant des menus guides et ceux enregistrés avec différents menus audio fournissant des langages différents et des sous-titres en langue différentes. Bien que le contenu et l'opération du menu DVD diffèrent d'un disque à l'autre, ce qui suit, explique l'opération de base quand le dispositif est utilisé.

#### 1. Appuyez sur MENU durant la lecture.

Le menu DVD disponible sur le disque est maintenant affiché.



2. Appuyez. **▲ ▼ ◀ ▶ /** et appuyez sur **ENTRÉE**, ou appuyez sur le(s) bouton(s) numérique(s), pour sélectionner l'article désiré.

L'article sélectionné est maintenant exécuté

## Changement de langage du sous-titre

Il est possible de changer la langue des sous-titres dans différents langages à partir d'une sélection dans les réglages initiaux

Cette opération fonctionne seulement avec les disques qui ont différentes langues de sous-titres enregistrées.



- Dans certains cas, le langage de sous-titres ne changera pas

dans le langage sélectionné immédiatement

- Quand un disque fournissant un sous-titre dans le même langage que l'audio est lu, le sous-titre de langage différent et le sous-titre de la langue audio peuvent se recouvrir sur l'écran de télévision. Dans ce cas, éteignez les sous-titres.
- Quand la langue désirée n'est pas sélectionnée même après avoir appuyé sur le bouton plusieurs fois, cela signifie que la langue n'est pas disponible sur le disque.
- Quand l'alimentation est allumée ou que le disque est enlevé, les sous-titres apparaissent dans le langage sélectionné, dans les réglages initiaux. Si ce langage n'est pas enregistré sur le disque, le langage prioritaire du disque apparaît.

**1. Appuyez sur SOUS-TITRE durant la lecture.**

Quand aucun sous-titres ne sont enregistrés «  » sera affiché sur l'écran de télévision.

**2. appuyez sur SOUS-TITRE jusqu'à ce que la langue désirée soit sélectionné**

La langue alternative des sous-titres apparaîtra à chaque appui, < sous-titre 1 >, < sous-titre 2 >, < sous-titre 3 >, < sous-titre

éteint> (certains disques ont un affichages différents)

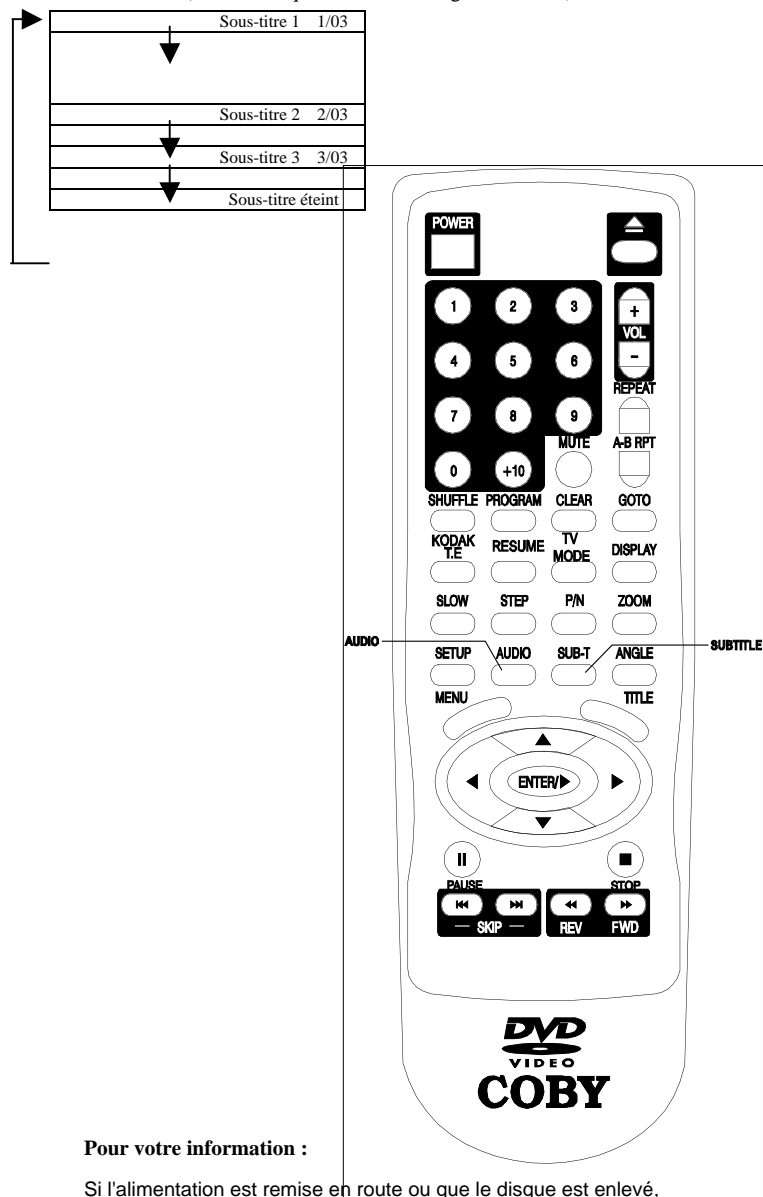

**Pour votre information :**

Si l'alimentation est remise en route ou que le disque est enlevé, les sous-titres apparaîtront dans la langue par défaut réglée par le lecteur de DVD. Si cette langue n'est pas enregistrée sur le disque, la langue par défaut du disque apparaîtra.

**Changement de langue de la bande sonore**

Il est possible, dans le cas de disques DVD, de changer la langue de la bande sonore audio en une langue différente que celle choisie dans

les réglages initiaux.

Et il est possible de changer le canal audio dans le cas de CD audio.

**NOTE**

- Quand la langue désirée n'est pas sélectionnée même après avoir appuyé sur le bouton plusieurs fois, cela signifie que la langue n'est pas disponible sur le disque.
- Quand l'alimentation est allumée ou que le disque est enlevé, le langage entendu est celui, sélectionné dans les réglages initiaux.
- Si ce langage n'est pas enregistré sur le disque, seulement le langage disponible du disque sera entendu.
- Certains disques peuvent ne pas répondre à ce dispositif audio.

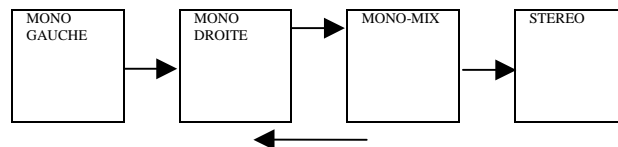

2. appuyez sur **AUDIO** de façon répétitive jusqu'à ce que le langage désiré soit sélectionné.

**NOTE :** Des disques différents peuvent avoir un affichage différent.

### Vue sous un autre angle

Certains DVD peuvent contenir des scènes qui ont été prises simultanément mais sous un nombre différents d'angles. Pour ces disques, la même scène peut être vue à partir de chaque angle différent en utilisant le bouton **ANGLE**. (les angles enregistrés diffèrent suivant le disque utilisé)

- **DVD**

1. Appuyez sur **AUDIO** durant la lecture.

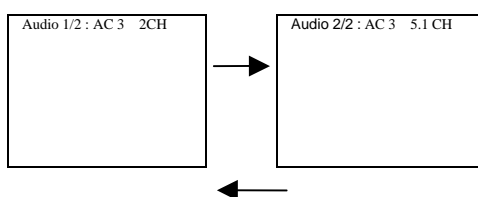

2. appuyez sur **AUDIO** jusqu'à ce que le langage désiré soit sélectionné.

- **CD**

1. Appuyez sur **AUDIO** durant la lecture.

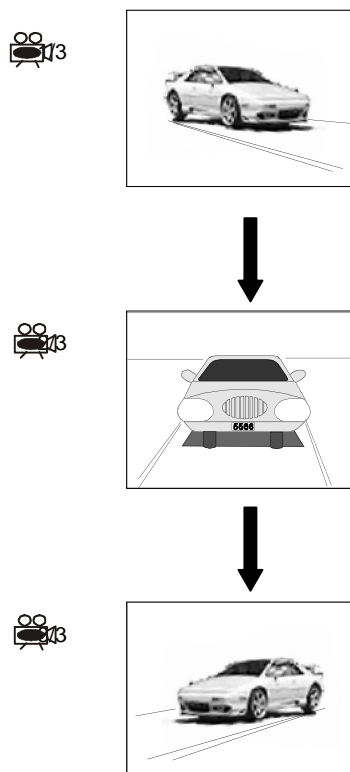

TITRE	Répète le même titre
↓	
Tout	Répète tout le disque
↓	
	Retrouve la lecture normale

1. Appuyez sur ANGLE durant la lecture.

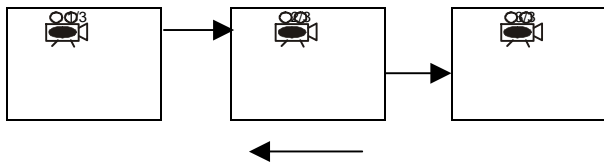

2. appuyez sur ANGLE de façon répétitive jusqu'à ce que l'angle désiré soit sélectionné.

• CD

PISTE	Répète la même piste
↓	
Tout	Répète tout le disque
↓	
	Retrouve la lecture normale

**NOTE**

- Cette fonction marche seulement avec les disques ayant des scènes enregistrées sous différents angles.

## Lecture Répétée

Vue répétée (écoute).

Appuyez sur REPETE durant la lecture.

A chaque fois que ce bouton est appuyé, l'écran de télévision change comme montré ci-dessous et le disque répétera un chapitre ou un titre (DVD) ou une piste (CD).

• DVD

CHAPITRE	Répète le même chapitre

## Répète A-B

Sections répétées entre deux points spécifiques.

Appuyez le bouton A-B sur la télécommande à l'endroit où vous souhaitez faire commencer la répétition. L'affichage montrera Rep A-  
Appuyez sur le bouton A-B encore à l'endroit où vous souhaitez faire finir la répétition. L'affichage montrera Rep A-B SET. Le segment A-B sera maintenant répété continuellement jusqu'à ce que le bouton A-B soit appuyé une troisième fois.

A	Règle l'endroit A
AB	Règle l'endroit B

▼	
	Retrouve la lecture normale

**NOTE**

- La répétition peut ne pas fonctionner correctement avec certains DVD.
- La lecture répétée A-B fonctionne seulement entre un titre DVD ou une piste de CD.
- Certains enregistrements autour de l'endroit A ou B peuvent échouer à apparaître

## Recherche un titre ou chapitre spécifique

Vous pouvez directement entrer un temps, un titre ou un numéro de chapitre pour rechercher plus vite dans le disque, le lecteur lira à partir de ce point.

- Pour les disques DVD, appuyez sur le bouton RECHERCHE de la télécommande, l'affichage montrera ce qui suit : -

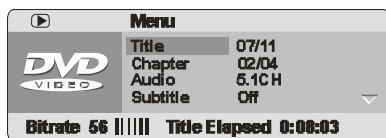

Vous pouvez voir certaines informations dans ce menu. Le nombre de titres actuels et de chapitres L'état actuel de l'audio, du sous-titre et de l'angle. Le temps total du titre actuel et du chapitre L'affichage de l'état actuel de la répétition et de temps etc. Vous pouvez utiliser le bouton vers le HAUT/BAS pour surligner l'article nécessaire et appuyer ENTREE et alors utilisez les boutons NUMERIQUE ou HAUT/BAS pour changer.

Par exemple, recherche du chapitre 2 dans le titre 6

Appuyez RECHERCHE sur la télécommande, l'écran montrera le menu ci-dessus. Puis appuyez sur le bouton ENTREE/LECTURE

pour changer le titre, appuyez sur 6 pour sélectionner le titre 6.

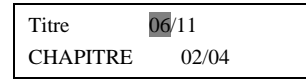

Répétez l'étape du dessus, sélection du chapitre 2

**NOTE**

- Certains sous-titres enregistrés autour de la marque peuvent échouer à apparaître (DVD).

## Dispositif de zoom

### Dispositif de zoom (DVD seulement)

La fonction zoom, vous permet d'élargir une image vidéo et de vous déplacer sur cette image élargie.

1. Appuyez sur ZOOM durant la lecture ou la lecture fixe pour activer la fonction zoom.

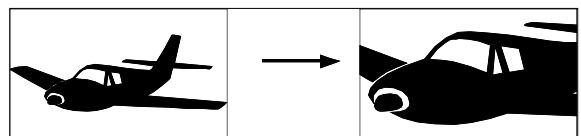

2. Appuyez sur / ▲ ▼ ◀ ▶ pour vous déplacer sur l'image zoomée.

**NOTE**

- Certains disques peuvent ne pas répondre à ce dispositif de zoom.

## Programme lecture

Le lecteur peut lire les pistes d'un disque dans l'ordre que vous avez spécifié.

NOTE

La fonction programme de lecture peut ne pas fonctionner avec certains films DVD.

### 1. appuyez PROGRAMME.

- Le programme de lecture apparaît sur l'écran de télévision.

#### DVD

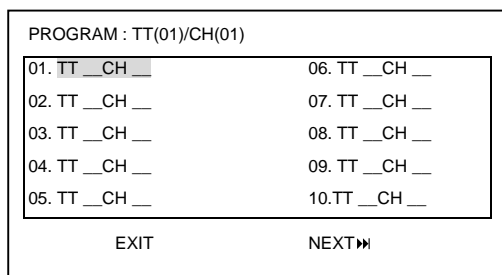

#### CD

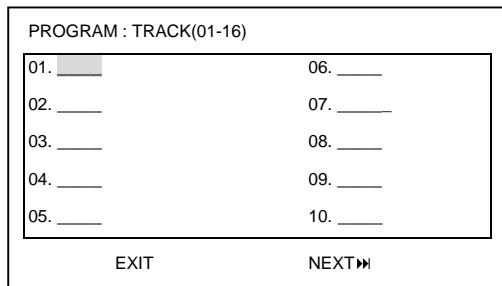

- Pour sortir de l'écran menu, appuyez sur PROGRAMME

### 2. Appuyez ▲/▼/◀▶ et appuyez sur le(s) bouton(s) numérique(s) pour sélectionner le titre/chapitre désiré (DVD) ou la piste (CD).

- Répétez l'étape 2 pour sélectionner une autre piste.

### 3. Puis sélectionnez «DEPART» et appuyez sur ENTREE pour commencer le programme de lecture.

- La sélection titre/chapitre/piste est gardée en mémoire et sera lue maintenant au commencement de la séquence programmée.
- Cela s'arrêtera automatiquement à la fin.

#### Effacer le programme

Appuyez ▲/▼/◀▶ pour sélectionner le chiffre non voulu et appuyez alors sur ANNULE.

(ce programme est aussi effacé quand l'alimentation est éteinte ou que le disque est retiré).

## Lecture avec MP3

### 1. Charger un disque MP3

Le menu MP3 est affiché la lecture commence automatiquement.



- appuyez sur le bouton / pour sélectionner le fichier MP3 désiré et appuyez alors sur LECTURE pour commencer la lecture du fichier.

**Pour votre information :**

- Appuyez sur les boutons numériques pour entrer le nombre du fichier MP3 désiré et appuyez alors sur LECTURE ou ENTREE pour lire.
- Appuyez sur PREC/SUIV  pour sélectionner la page précédente ou suivante.
- Appuyez sur PAUSE pour entrer dans le mode appuyé, appuyez sur LECTURE pour retourner en lecture normale.
- Appuyez STOP pour arrêter la lecture.

**NOTE**

- Il y a des informations affichées sur l'écran de télévision quand vous mettez un disque MP3 dans le lecteur comme dans l'image vue sur la gauche. La première ligne est pour dire le temps de lecture écoulé et le titre et le temps de la chanson actuellement lue. La seconde ligne est pour dire le numéro de la chanson actuelle. Les six lignes suivantes sont le nombre de chansons dans le disque présent. Certains disques peuvent avoir des affichages différents.

## Sélection des réglages initiaux

Une fois que les réglages initiaux ont été complétés, le lecteur peut fonctionner toujours dans les mêmes conditions (spécialement avec des disques DVD)

Le réglage sera gardé en mémoire jusqu'à ce qu'il soit changé même

si le courant est éteint.

Cette unité vous permet d'adapter les performances à vos personnelles préférences

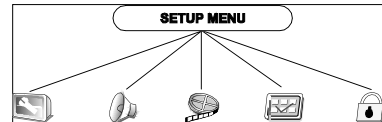

- Appuyez Réglage
- Appuyez ▲ ▼ ◀ ▶ / pour sélectionner les catégories (surlignées) et appuyez alors sur ENTREE.
- appuyez sur REGLAGE pour quitter le menu

**Page de Réglage général**

**Page de Réglage audio**



Le mot de passe préenregistré est 1234

## Raccordement à la télévision

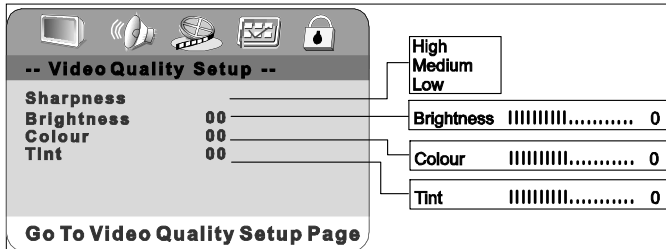

### Page préférence

Le contrôle de la page préférence n'est pas disponible quand l'unité est en mode pause. L'unité doit demeurer complètement en arrêt avant que vous puissiez entrer dans la page préférence.

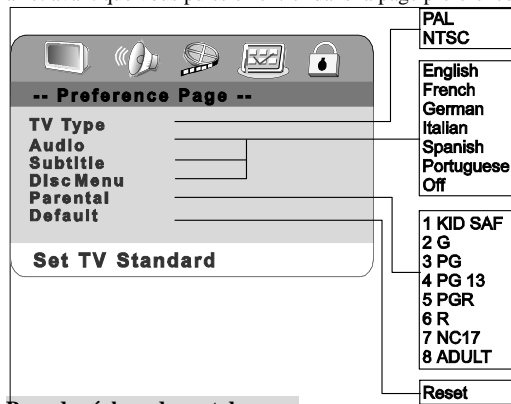

### Page de réglage du mot de passe

Pour changer de mot de passe

1. appuyez sur Réglage, puis sélectionnez la page de réglage du mot de passe, appuyez sur ENTREE pour sélectionner changement de mot de passe.
2. Entrez votre ancien mot de passe.
3. Entrez votre nouveau mot de passe.
4. Entrez à nouveau votre nouveau mot de passe pour confirmer
5. appuyez sur ENTREE
6. Appuyez sur REGLAGE pour sortir

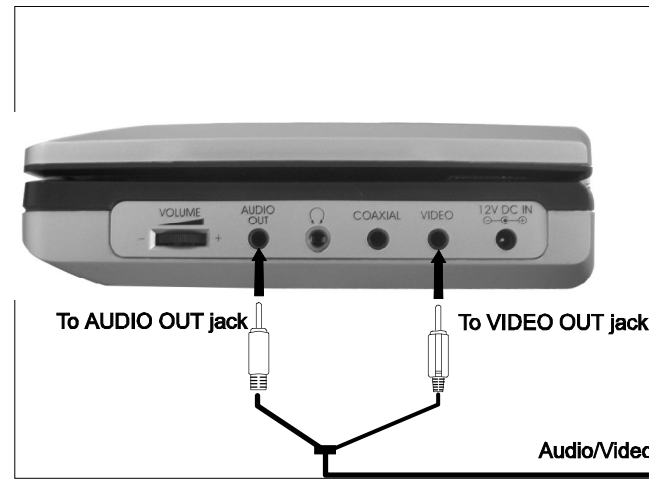

NOTE

- Référez vous aussi au manuel de l'utilisateur de votre téléviseur.
- Avant de raccorder le lecteur de DVD à votre téléviseur, assurez vous d'éteindre l'alimentation et de débrancher les deux unités de la prise de courant murale avant de faire tout raccordement.
- **Raccordez le lecteur de DVD directement au téléviseur. Si vous raccordez le lecteur DVD au magnétoscope, l'image de lecture sera distordue parce que les copies vidéos DVD sont protégées.**

# Raccordement à un amplificateur équipé avec un Dolby Pro Logic Surround (optionnel)

## Dolby Pro Logic Surround

Vous pouvez apprécier l'excitation du Son « Surround » même si votre récepteur A/V n'offre pas le décodage du Dolby Digital. Si votre A/V récepteur possède le décodage du Dolby Pro Logic Surround, référez vous au diagramme de raccordement suivant.

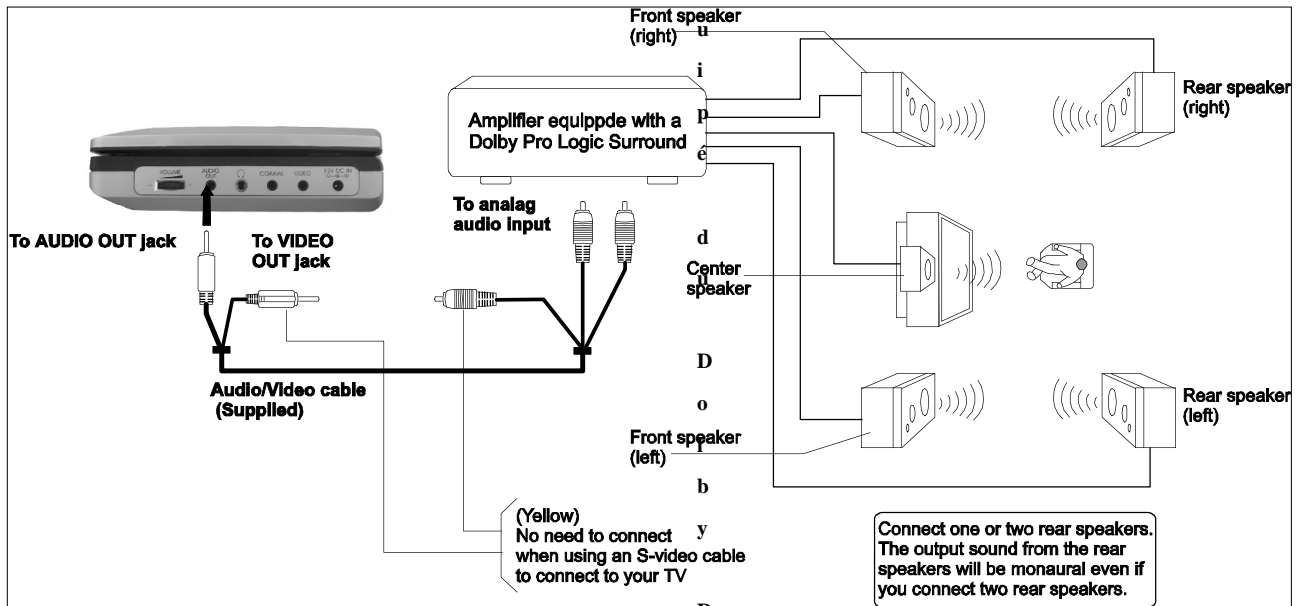

NOTE

A  
v  
e  
c  
  
u  
n  
  
r  
é

c  
e  
p  
t  
e  
u  
r  
  
é  
q  
u  
i  
p  
é  
d  
e  
u  
n  
D  
o  
l  
b  
y  
P  
r  
o  
L  
o  
g  
i  
c  
S  
u  
r  
r  
o  
u  
n  
d  
  
i

Be sure to set Digital Audio Output of this DVD player to "PCM" from the SETUP menu when you enjoy sounds of Dolby Pro Logic Surround using this connection.

a  
c  
c  
o

r  
d  
e  
z  
  
l  
,  
é  
q  
u  
i  
p  
e  
m  
e  
n  
t  
.  
  
R  
é  
f  
é  
r  
e  
z  
  
v  
o  
u  
s  
  
a  
u  
  
m

a  
n  
u  
e  
l  
  
d  
,  
u  
t  
i  
l  
i  
s  
a  
t  
e  
u  
r  
  
d  
e  
  
v  
o  
t  
r  
e  
  
r  
é  
c  
e  
p  
t  
e

u  
r  
  
e  
t  
  
r  
é  
g  
l  
e  
z  
  
l  
e  
  
r  
é  
c  
e  
p  
t  
e  
u  
r  
  
a  
i  
n  
s  
i  
  
v  
o  
u  
s

p  
o  
u  
r  
r  
e  
z  
  
p  
r  
o  
f  
i  
t  
e  
r  
  
d  
u  
  
s  
o  
n  
  
D  
o  
l  
b  
y  
  
P  
r  
o  
  
L

o  
g  
i  
c  
  
S  
u  
r  
r  
o  
u  
n  
d  
.

**Region Management Information**

**Avant d'appeler le Personnel de Service**

**Information de Copyright**

**Symptoms and Correct**

**Region Management Information**

Region Management Information : This DVD Player is designed and manufactured to respond to the Region Management Information that is recorded on a DVD disc. If the Region number described on the DVD disc does not correspond to Region number of this DVD player, this DVD player cannot play that disc.

**Notes on Unauthorized Discs**

You may not be able to play back some DVD video discs on this player if they were purchased from outside your geographic area or made for business purposes.

When you try to play back an unauthorized disc, "Check Regional Code" appears on the TV screen.

It is forbidden by law to copy, broadcast, show, broadcast in cable, play in public, and rent copyrighted material without permission. DVD video discs are copy protected, and any recordings made from these discs will be distorted.

This produce incorporates copyright protection technology that is protected by method claims of certain U.S. patents and other intellectual property rights owned by Macrovision Corporation and other rights owners. Use of this copyright protection technology

connecté  
chargée  
  
né proprement  
arté soit réglé su  
pour recevoir un  
t éteinte

Symptômes		Cause		Correction	
<b>Avant d'Appeler le Personnel de Service</b>					
				Système de visualisation	
				Résolution	
				480x234	
Pas de son	<ul style="list-style-type: none"> <li>● L'équipement branché avec le câble son n'est pas réglé pour recevoir un signal de sortie DVD0</li> <li>● Le câble audio n'est pas branché correctement</li> <li>● L'alimentation de l'équipement branché avec le câble audio est éteinte</li> <li>● La sortie Audio Digitale est réglée sur la mauvaise position.</li> </ul>	<ul style="list-style-type: none"> <li>● Sélectionnez le mode correct de sortie du récepteur audio ainsi, vous pourrez écouter le son du lecteur DVD. RCA Audio/Vidéo câble</li> <li>● Branchez prudemment le câble audio dans le jack. Adaptateur pour voiture</li> <li>● Allumez le commutateur branché avec le câble audio. Batterie rechargeable</li> <li>● Pile de la Télécommande (lithium)</li> </ul>	<ul style="list-style-type: none"> <li>● Réglez la sortie audio Digitale sur la correcte position puis rallumez le lecteur DVD.</li> </ul>		
L'image de lecture est faible	<ul style="list-style-type: none"> <li>● Le disque est sale</li> </ul>	<ul style="list-style-type: none"> <li>● Nettoyez le disque.</li> </ul>			
Le lecteur de DVD ne commence pas la lecture	<ul style="list-style-type: none"> <li>● Aucun disque n'est inséré</li> <li>● Aucun disque lisible n'est inséré.</li> <li>● Le disque est placé à l'envers.</li> <li>● Le disque n'est pas placé dans le guide</li> <li>● Un menu est allumé sur l'écran de télévision</li> <li>● Le niveau de réglage est réglé</li> </ul>	<ul style="list-style-type: none"> <li>● Insérez un disque lisible (vérifiez le type de disque, de couleur et le code régional).</li> <li>● Placez le disque avec la face de lecture vers le bas.</li> <li>● Placez correctement le disque sur le plateau à l'intérieur du guide</li> <li>● Appuyez sur REGLAGE pour éteindre l'écran menu.</li> <li>● Annulez la fonction des changements de niveau de réglage</li> </ul>	<p><b>Le poids et les dimensions sont approximatifs.</b></p> <p><b>Le design et les spécifications sont sujets à modifications sans communication préalable.</b></p>		
Pas de réponse quand un bouton est appuyé	<ul style="list-style-type: none"> <li>● Certains disques ne permettent pas certaines opérations</li> <li>● Le commutateur TENIR est placé sur la fonction TENIR</li> </ul>	<ul style="list-style-type: none"> <li>● «  » peut apparaître sur l'écran pendant les opérations</li> <li>● Enlevez le mode TENIR</li> </ul>			
La télécommande ne fonctionne pas correctement	<ul style="list-style-type: none"> <li>● La télécommande est trop loin du lecteur DVD</li> <li>● Il y a en partie un obstacle entre la télécommande et le lecteur DVD</li> <li>● Les piles de la télécommande sont usées.</li> </ul>	<ul style="list-style-type: none"> <li>● Actionnez la télécommande entre 13 pieds ( 4 m)</li> <li>● Otez l'obstacle.</li> <li>● Remplacez les piles avec des nouvelles.</li> </ul>			

## Spécifications

[Lecteur DVD]	Alimentation électrique	DC 9.0 V (AC adaptateur terminal), DC 7.4 V ( Batterie)
	Puissance	9.8 W batterie seulement ( approximation)
	Poids	0.8 kg ( sans la batterie rechargeable)
	Dimensions extérieures	189.5x150.5x26.5 mm ( sans la batterie rechargeable)
	Systèmes vidéos	PAL/NTSC
	Laser	Semi-conducteur laser, longueur d'onde 650nm (DVD), 780 (CD)
	Gammes de fréquence ( audio)	DVD son linéaire 48kHz prélèvement 40KHz à 20KHz 96kHz prélèvement 40KHz à 20KHz
	Rapport signal/bruit (Audio)	90dB typique
	Gamme dynamique ( audio)	90dB typique
	Distorsion harmonique ( audio)	0.10%
	Conditions d'opération	Température 0°C à 35°C, statue d'opération Horizontal
[connecteurs]	Sortie vidéo	
	Sortie S-vidéo	(Y) 0.7 + 0.14 V (p-p), 75Ω, négative sync., (C) 0.88 + 0.176V (p-p), 75Ω
	Sortie audio	1.6 Vrms (1KHz, 0 dB), ø3.5mm mini jack x1 ( ± 0.6 Vrms)
	Connecteur d'écouteur	ø3.5mm stéréo mini jack x1
[Affichage à cristaux liquides]	Taille du panneau	7 doigts (16.9)



Si vous souhaitez vous débarrasser ultérieurement du produit, veuillez noter que : les déchets électriques ne doivent pas être jetés avec les déchets domestiques.

Veuillez les faire déposer dans les centres de recyclage existants. Contactez les autorités locales ou distributeurs pour obtenir de plus amples informations. (Directive de l'équipement électronique et des déchets électroniques).