

---

---

# Lenco<sup>®</sup>

## MANUEL D'UTILISATION

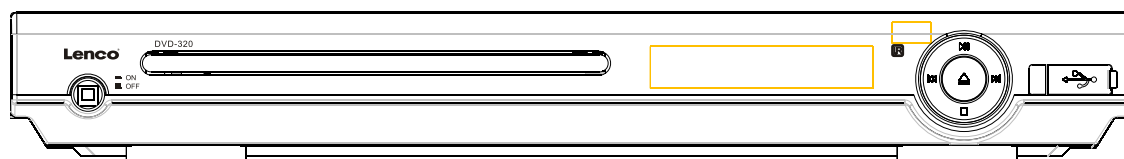

**LECTEUR DVD  
DVD-320**

Veillez lire attentivement ce manuel d'utilisation avant d'utiliser ce produit et conservez-le pour pouvoir vous y référer ultérieurement.

## Table des matières

---

### Présentation

Précautions générales .....	2
Consignes de sécurité importantes .....	3
Caution .....	5
Fonctionnalités .....	6
Présentation du panneau avant et arrière du lecteur .....	7
Télécommande .....	8

### Raccordements

Raccordement à un téléviseur .....	9
Raccordement à un récepteur AV possédant une entrée audio numérique .....	11

### Fonctionnalités avancées

Configuration du lecteur .....	12
Fonctionnement de la télécommande .....	20
Lecture de fichiers Mp3 .....	25

### Autres

Dépannage .....	26
Préparation de la télécommande .....	27
Spécifications techniques du lecteur .....	29

## Précautions générales



LE SYMBOLE DE L'ECLAIR FLECHE DANS UN TRIANGLE A POUR BUT D'INFORMER L'UTILISATEUR DE LA PRESENCE D'UNE "DANGEREUSE TENSION" NON ISOLEE A L'INTERIEUR DE L'UNITE, D'UNE MAGNITUDE SUFFISANTE POUR CONSTITUER UN RISQUE D'ELECTROCUTION.



LE POINT D'EXCLAMATION DANS LE TRIANGLE A POUR BUT D'ALERTER L'UTILISATEUR DE LA PRESENCE D'IMPORTANTES INSTRUCTIONS D'UTILISATION ET D'ENTRETIEN (REPARATION) DANS LA DOCUMENTATION ACCOMPAGNANT L'APPAREIL.



LORSQUE LA PRISE DE COURANT EST UTILISEE COMME DISPOSITIF DE DECONNEXION, LE DISPOSITIF DE DECONNEXION DOIT RESTER ACCESSIBLE.



N'EXPOSEZ PAS CET APPAREIL A DES ECLABOUSSURES ET EGOUTTEMENTS. NE PLACEZ JAMAIS D'OBJETS REMPLIS DE LIQUIDES, COMME DES VASES, SUR L'APPAREIL.



LORSQUE LE COUPLEUR DE L'APPAREIL EST UTILISE COMME DISPOSITIF DE DECONNEXION, LE DISPOSITIF DE DECONNEXION DOIT RESTER ACCESSIBLE.

DEBRANCHEZ TOUJOURS LA FICHE DU CORDON D'ALIMENTATION RACCORDEE A LA PRISE DE COURANT AVANT DE DECONNECTER L'AUTRE EXTREMITE.

**AVERTISSEMENT:**  
AFIN DE REDUIRE LES RISQUES D'ELECTROCUTION ET D'INCENDIE, N'EXPOSEZ PAS CET EQUIPEMENT A LA PLUIE OU L'HUMIDITE. NE TENTEZ JAMAIS D'OUVRIR LE BOITIER DE L'APPAREIL, DE DANGEREUSES TENSIONS SONT PRESENTES DANS LE BOITIER DE L'UNITE. CONFIEZ L'ENTRETIEN DE L'APPAREIL A DU PERSONNEL QUALIFIE.



Ce symbole indique que ce produit est équipé d'une double isolation entre les hautes tensions et les pièces accessibles à l'utilisateur. Utilisez seulement des pièces de rechange identiques.

**AVERTISSEMENT:** afin de réduire les risques d'incendie et d'électrocution, n'exposez pas cet appareil à la pluie ou l'humidité.

**ATTENTION:**  
AFIN D'ÉVITER TOUS RISQUE D'ÉLECTROCUTION, INSÉREZ TOTALEMENT LA LARGE BROCHE DANS LA PLUS GROSSE FENTE.  
N'EXPOSEZ PAS L'APPAREIL A L'EAU, LES OBJETS REMPLIS DE LIQUIDES COMME DES VASES NE DOIVENT PAS ÊTRE PLACÉS SUR L'APPAREIL.

**ATTENTION:**  
L'UNITE EMPLOIE UN EMETTEUR LASER. AFIN D'UTILISER UNE UTILISATION CORRECTE DE L'APPAREIL, LISEZ ATTENTIVEMENT CE MANUEL ET CONSERVEZ-LE POUR POUVOIR VOUS Y REFERER ULTERIEUREMENT. LORSQU'UNE REPARATION DEVIENT NECESSAIRE, CONTACTEZ LE REVENDEUR OU CONSULTEZ LA SECTION "DEPANNAGE".

AFIN DE PREVENIR TOUTE EXPOSITION AUX RADIATIONS LASER, N'OUVREZ PAS LE BOITIER DE L'APPAREIL. UN LASER INVISIBLE PEUT VOUS IRRADIER LORSQUE LE BOITIER EST OUVERT OU LORSQUE LES VEROUS DE SECURITE SONT DEFAITS. NE REGARDEZ PAS LE RAYON LASER FIXEMENT.

**ATTENTION**  
CE LECTEUR DVD VIDEO EST UN PRODUIT LASER DE CLASSE 1. L'UTILISATION DE COMMANDES, DE REGLAGES OU D'OPTIMISATIONS AUTRES QUE CELLES SPECIFIEES DANS CE MANUEL PEUVENT SE RESULTER PAR UNE DANGEREUSE EXPOSITION A DES RADIATIONS. LE RAYON LASER EMIS PAR CE LECTEUR DVD VIDEO EST DANGEREUX POUR VOS YEUX, NE TENTEZ DONC PAS DE DESASSEMBLER L'APPAREIL.

CONFIEZ L'ENTRETIEN DE VOTRE APPAREIL A DU PERSONNEL QUALIFIE SEULEMENT.

**AVERTISSEMENT:**  
LES REGLEMENTS DE LA FCC ENONCENT QUE LES CHANGEMENTS OU MODIFICATIONS DE CETTE UNITE NON EXPRESSEMENT APPROUVES PAR LE CONSTRUCTEUR PEUVENT ANNULER LE DROIT DE L'UTILISATEUR D'UTILISER CET EQUIPEMENT.

## Consignes de sécurité importantes

---

### 1. Lisez ces instructions

Vous devez prendre connaissance de toutes les consignes de sécurité et d'utilisation avant d'utiliser ce produit.

### 2. Conservez ces instructions

Les consignes de sécurité et d'utilisation doivent être conservées pour référence ultérieure.

3. Observez tous les avertissements. Respectez tous les avertissements apposés sur le produit et sur le manuel d'utilisation.

### 4. Suivez toutes les instructions

Respectez toutes les consignes de fonctionnement et d'utilisation.

### 5. Nettoyage

Débranchez ce produit de la prise de courant avant de nettoyer. Ne pas utiliser de nettoyeurs liquides ou d'aérosols. Utilisez un chiffon humide pour nettoyer l'appareil.

### 6. Accessoires

N'utilisez que des accessoires recommandés par le fabricant afin de prévenir tout risque.

### 7. Eau et humidité

N'utilisez pas cet appareil près de points d'eau, par exemple, à proximité d'une baignoire, d'un évier de cuisine, d'une cuve de buanderie, dans un sous-sol humide, près d'une piscine ou autre environnement de ce type.

### 8. Accessoires

Ne placez pas l'appareil sur un pied, un trépied, un support ou une table instable. L'appareil pourrait tomber et blesser sérieusement quelqu'un et/ou s'endommager. N'utilisez qu'un pied, trépied ou support recommandé par le fabricant ou vendu avec l'appareil. Les fixations de l'appareil devraient être réalisées en conformité les instructions du fabricant et ne devraient être réalisées qu'avec des accessoires de montage recommandés par le fabriquant.



(Symbol provided by RETAC)

### 9. Avertissement concernant le chariot

Le déplacement de l'appareil et de son support devrait être fait avec précaution. Les arrêts brutaux, la force excessive ou les surfaces inégales peuvent provoquer la chute de l'appareil et de son support.

### 10. Ventilation

Les fentes et ouvertures de l'appareil ont pour but de le ventiler et d'assurer une utilisation fiable du produit, ainsi que de le protéger de la surchauffe. Ces ouvertures ne doivent donc pas être obstruées. Les ouvertures ne doivent pas être bloquées en plaçant le produit sur un lit, canapé, tapis ou autres surfaces similaires. Ce produit ne doit pas être installé dans un espace confiné comme une bibliothèque ou une étagère à moins qu'une ventilation correcte soit possible ou que l'installation soit en conformité avec les consignes d'installation du fabricant.

### 11. Sources d'alimentation

Raccordez l'appareil uniquement à un type d'alimentation électrique comme indiqué dans le manuel d'utilisation et sur la plaque signalétique de l'appareil. Si vous n'êtes pas sûr du type de tension de votre installation secteur, consultez votre revendeur ou compagnie électrique locale. Pour les produits qui doivent être utilisés avec une batterie ou autre source d'alimentation, référez-vous aux instructions d'utilisation.

### 12. Mise à la terre ou polarisation

Ce produit peut être équipé d'une fiche polarisée (une prise polarisée possède deux broches, une étant plus large que les deux autres). Il est possible d'insérer cette fiche uniquement dans un sens. Il s'agit d'un dispositif de sécurité. Si la fiche fournie ne s'adapte pas à votre prise de courant, consultez un électricien pour le remplacement de la prise de courant obsolète. Ne désassemblez pas le dispositif de sécurité de la fiche polarisée.

**Avertissements** - le cordon d'alimentation de ce produit est équipé d'une fiche à trois broches mise à la terre, il s'agit d'une fiche disposant d'une troisième broche (pour la mise à la terre). Cette troisième broche permet votre sécurité. Cette fiche s'adapte seulement à une prise de courant mise à la terre. Si la fiche fournie ne s'adapte pas à votre prise de courant, consultez un électricien pour le remplacement de la prise de courant obsolète. Ne désassemblez pas le dispositif de sécurité de la fiche mise à la terre.

### 13. Protection du cordon d'alimentation

Les cordons électriques doivent être disposés de manière à ce que l'on ne marche pas dessus, notamment au niveau des fiches, prises de courant, et aux points de sortie de l'appareil.

## Consignes de sécurité importantes

### 14. Mise à la terre de l'antenne extérieure

Lorsqu'un système d'antenne ou câble extérieur est relié à ce produit, soyez sûr que le système d'antenne ou de câble est relié à la terre pour assurer une certaine protection contre des montées subites de tension et des accumulations de charge statique. L'article 810 du Code National Électrique, ANSI/NFPA 70, fournit des informations sur la mise en terre correcte ainsi que sa structure, la mise à la terre des câbles vers l'unité de décharge de l'antenne, les connexions aux électrodes de mise à la terre et les conditions pour mettre les électrodes en terre.

Voir le schéma:

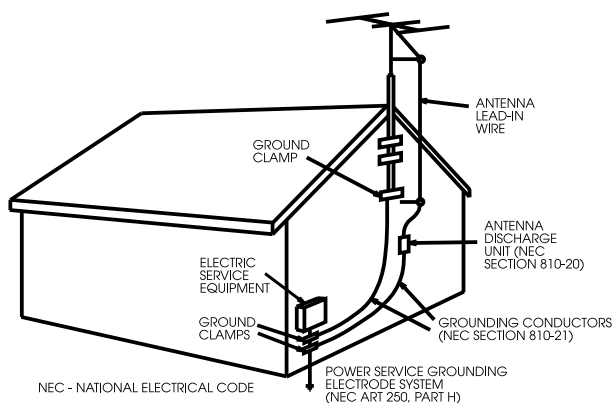

### 15. Foudre

Pour une protection additionnelle pendant un orage ou lorsque l'appareil est sans surveillance ou non utilisé pendant une longue période, débranchez-le de la prise de courant et déconnectez l'antenne ou le câble. Cela permettra de prévenir tout dommage lié aux orages et aux surtensions.

### 16. Lignes électriques

Une antenne extérieure ne devrait pas être installée près des fils électriques aériens ou autres circuits de lumière électrique ou de puissance, dans lesquels elle pourrait tomber. Employez une précaution extrême lorsque vous installez une antenne extérieure, car tout contact avec câbles et circuits pourrait être fatal.

### 17. Surcharge

Ne pas surcharger les prises murales, les rallonges ou les réceptacles, ceci pouvant se résulter par un incendie ou une électrocution.

### 18. Insertion d'objets et de liquides

N'introduisez aucun objet étranger à travers les orifices de ventilation de cet appareil. Ceux-ci

pourraient en effet entrer en contact avec de dangereux points de tension et créer un court-circuit et se résulter par une électrocution ou un incendie. Ne versez jamais de liquides sur l'appareil.

19. Réparation - Ne pas essayer de réparer ce produit soi-même, d'ouvrir ou retirer les couvercles, car vous pourriez vous exposer à de dangereuses tensions et autres risques. Confiez l'entretien de votre appareil à du personnel qualifié.

20. Dommages exigeant une réparation  
Débranchez l'appareil de la prise murale et faites faire la réparation par du personnel qualifié dans les cas suivants :

a. Lorsque le cordon ou la fiche d'alimentation est endommagé.

b. Si l'appareil a été exposé à l'eau ou à la pluie.

c. Si un liquide a été renversé ou si un objet est tombé dans l'appareil.

d. Si l'appareil ne fonctionne pas normalement lorsque vous suivez les instructions d'utilisation. Ne réglez que les commandes couvertes par les instructions d'utilisation car un mauvais réglage d'autres commandes risque d'endommager l'appareil, ce qui demande souvent un travail de réparation important par un technicien qualifié pour rétablir un fonctionnement normal.

e. Si l'appareil est tombé ou si son boîtier est endommagé.

f. Lorsque les performances de l'appareil sont manifestement différentes, indiquant que celui-ci a besoin d'être réparé.

### 21. Pièces de rechange

Lorsque le remplacement de certaines pièces est nécessaire, assurez-vous que le technicien de maintenance a utilisé des pièces de rechange spécifiées par le constructeur ou des pièces qui ont les mêmes caractéristiques que les pièces originales. Toute pièce non recommandée par le fabricant peut entraîner un incendie, électrocution ou autres risques.

### 22. Vérification

Une fois la réparation achevée, demandez au technicien d'effectuer des tests de sécurité afin d'assurer une utilisation sûre et de prévenir tout risque lié aux incendies, électrocutions et autres dangers.

### 23. Montage au mur ou au plafond

L'appareil doit être fixé au mur ou au plafond selon les recommandations du constructeur.

### 24. Chaleur

Le produit doit être placé loin des sources de chaleur telles que des radiateurs, fours, ou autres produits (amplificateurs inclus) produisant de la chaleur.

## ATTENTION

---

- Veuillez utiliser l'emballage d'origine afin d'assurer un transport de l'appareil en toute sécurité.

- Le couvercle et le panneau arrière du lecteur deviennent chauds lors d'une utilisation prolongée, ceci est normal et ne représente en aucun cas un dysfonctionnement du lecteur.

- Ne déplacez pas ce produit lorsque la lecture d'un disque est en cours. Faire ceci pourrait endommager le système de lecture ainsi que le disque.

- Appuyez sur la touche OPEN/CLOSE située sur le panneau avant du lecteur ou de la télécommande pour ouvrir/fermer le tiroir CD. Ne touchez pas le tiroir CD lorsque celui-ci s'ouvre ou se ferme.

## Fonctionnalités

---

- Entièrement compatible avec les disques MPEG4, DVD, CD, MP3, CD image KODAK, CD-R et CD-RW (finalisés)
- Sortie audio 5.1 canaux
- Sorties composantes (Y, Pb, Pr), S-Vidéo et vidéo composite
- Balayage progressif
- Sortie péritel

Formats de disque pris en charge par le lecteur :



MPEG4



Multiangle



Dolby Digital



Sélection de la langue de sous-titres

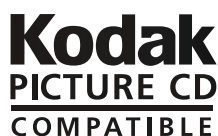

CD image KODAK



Sélection de la bande-son



Fichiers MP3 sur CD-R/CD-RW

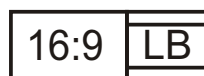

Sélection du mode d'affichage



DVD vidéo



Verrou parental



Vous pouvez contribuer à la protection de l'environnement. Respectez toujours les lois en vigueur de votre région : déposez vos équipements électriques mis au rebut dans un centre de collecte approprié.

---

Ce produit intègre une technologie de protection des droits d'auteur qui est protégée par des documents de méthode de certains brevets américains et d'autres droits de propriété intellectuelle détenus par Macrovision Corporation ainsi par que d'autres détenteurs de droits, celle-ci est destinée exclusivement à une utilisation domestique et à des opérations limitées de visualisation, sauf autorisation spécifique de Macrovision Corporation. L'ingénierie inverse et le désassemblage sont interdits.

Ce produit prend en charge les CD image KODAK et peut afficher les images. Le logo CD image KODAK est une marque déposée de la société Eastman Kodak et utilisée sous permission.

Fabriqué sous licence des laboratoires Dolby. Dolby et le symbole double-D sont des marques commerciales des laboratoires Dolby. Travaux confidentiels non publiés. ©1992-1997 Laboratoires Dolby. Tous droits réservés.

## Présentation du panneau avant et arrière du lecteur

### Panneau avant

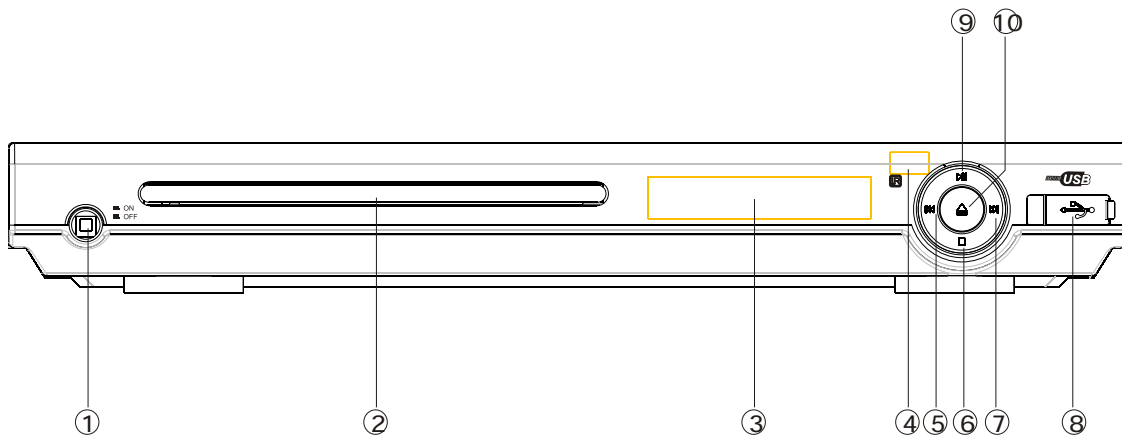

- |                               |                       |
|-------------------------------|-----------------------|
| 1. Touche POWER               | 6. Touche STOP        |
| 2. Tiroir DVD                 | 7. Touche NEXT        |
| 3. ECRAN DEL                  | 8. Connecteur USB     |
| 4. CAPTEUR DE LA TELECOMMANDE | 9. Touche PLAY/PAUSE  |
| 5. Touche PREV                | 10. Touche OPEN/CLOSE |

### Panneau arrière

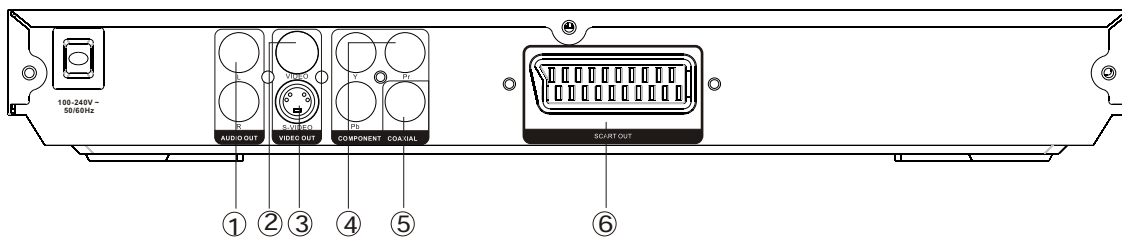

1. Sortie audio 2.0 canaux (G.D)
2. Sortie VIDEO COMPOSITE
3. Sortie S-VIDEO
4. Sorties vidéo composantes (Y, Pb, Pr)
5. Sortie audio COAXIALE numérique
6. Sortie PÉRITEL



## Télécommande

### Ecran DEL

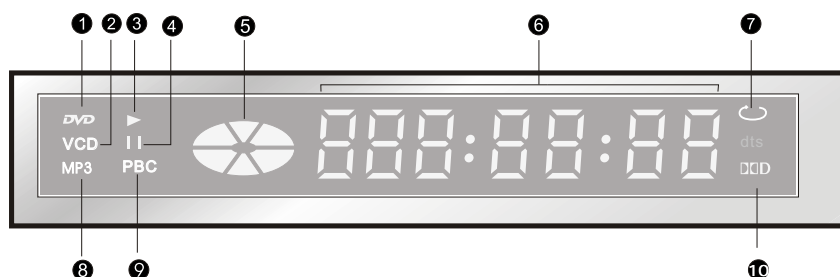

- |                             |                              |
|-----------------------------|------------------------------|
| 1. INDICATEUR DE DISQUE DVD | 7. INDICATEUR DE REPETITION  |
| 2. INDICATEUR DE DISQUE VCD | 8. INDICATEUR DE DISQUE MP3  |
| 3. INDICATEUR DE LECTURE    | 9. INDICATEUR PBC            |
| 4. INDICATEUR DE PAUSE      | 10. INDICATEUR DOLBY DIGITAL |
| 5. LECTURE DU DISQUE        |                              |
| 6. DUREE DE LECTURE         |                              |

### Télécommande

1. Touche STANDBY
2. Touche SUBTITLE
3. Touche LANGUAGE
4. Touche OPEN/CLOSE
5. Touche ANGLE
6. Touche PROGRAM
7. Touche SETUP
8. Touche dir. GAUCHE
9. Touche L/R
10. Touches numériques
11. Touche REVERSE
12. Touche FORWARD
13. Touche PBC
14. Touche DISPLAY
15. Touche MUTE
16. Touche A-B REPEAT

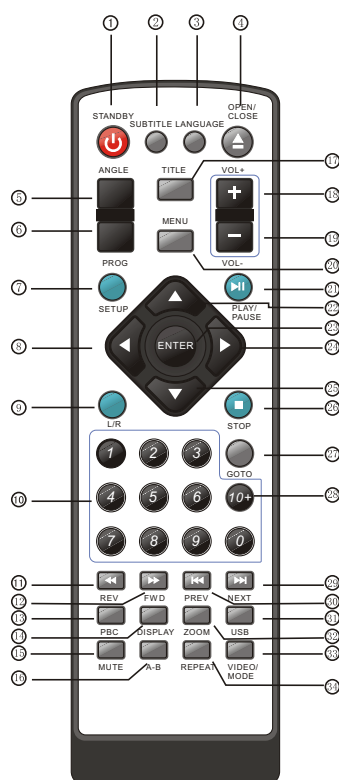

17. Touche TITLE
18. Touche VOLUME +
19. Touche VOLUME -
20. Touche MENU
21. Touche PLAY/PAUSE
22. Touche dir. HAUT
23. Touche ENTER
24. Touche dir. DROITE
25. Touche dir. BAS
26. Touche STOP
27. Touche GOTO
28. Touche 10+
29. Touche NEXT
30. Touche PREVIOUS
31. Touche USB
32. Touche ZOOM
33. Touche VIDEO/MODE
34. Touche REPEAT

### REMARQUE:

La télécommande communique avec l'unité en émettant des rayons infrarouges. Lorsque vous utilisez la télécommande, assurez-vous de pointer celle-ci vers le récepteur situé sur l'unité. Lorsque le récepteur est couvert ou lorsqu'un obstacle se trouve entre la télécommande et l'unité, la transmission de signaux devient impossible. La transmission de signaux pourrait être imprécise lorsque le capteur est exposé aux rayonnements directs du soleil ou à une source de lumière artificielle (comme une lumière fluorescente ou stroboscopique). Dans ce cas, changez la direction de la lumière ou déplacez l'appareil afin d'éviter toute exposition à la lumière.

## Raccordements

- **RACCORDEMENT DU LECTEUR DVD A UN TELEVISEUR EN UTILISANT UN CABLE AV**

Raccordez les sorties audio RCA G/D et la sortie vidéo RCA du lecteur DVD aux entrées correspondantes de votre téléviseur

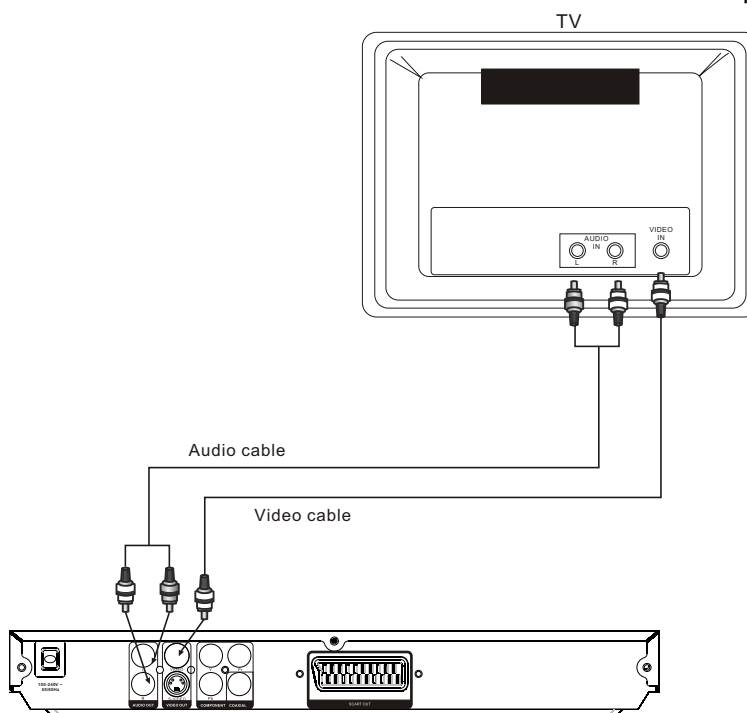

- **RACCORDEMENT DU LECTEUR DVD A UN TELEVISEUR EN UTILISANT UN CABLE S-VIDEO**

Utilisez un câble S-VIDEO (non fourni) pour raccorder le lecteur à votre téléviseur.

Utilisez un câble audio RCA Rouge/Blanc standard stéréo (non fourni) pour raccorder les sorties audio RCA du lecteur aux entrées audio RCA du téléviseur.

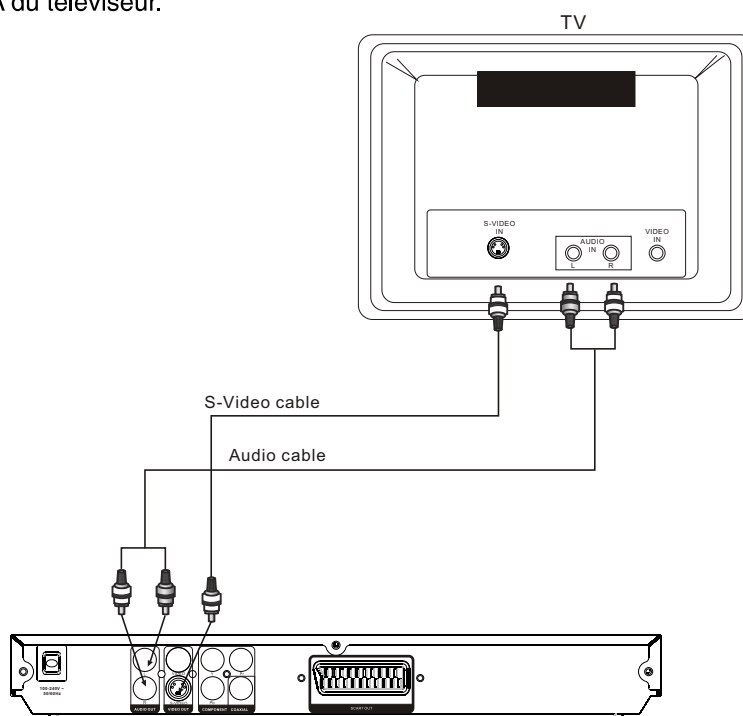

## Raccordements

- **RACCORDEMENT DU LECTEUR DVD A UN TELEVISEUR EN UTILISANT UN CABLE PERITEL**

Utilisez le câble PERITEL (non fourni) pour raccorder le lecteur DVD à votre téléviseur.

Définissez le (Type de sortie vidéo) sur (TV-RGB)

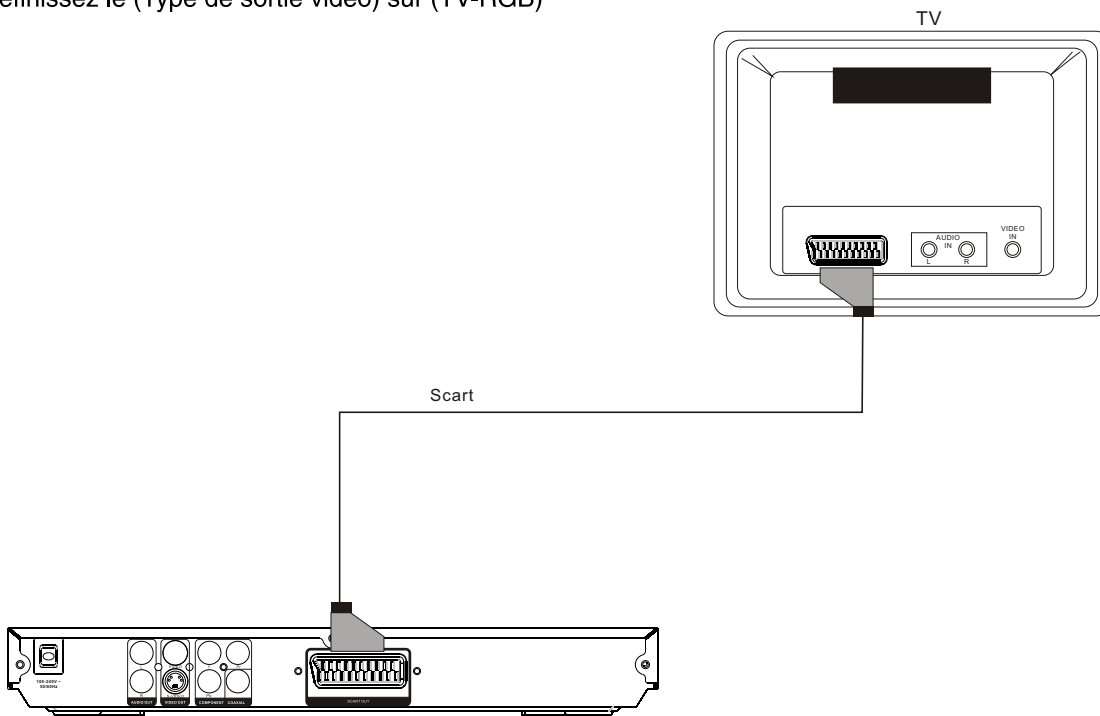

- **RACCORDEMENT DU LECTEUR DVD A UN TELEVISEUR EN UTILISANT UN CABLE Y/Pb/Pr**

Utilisez le câble COMPOSANT (non fourni) pour raccorder le lecteur DVD à votre téléviseur.

Définissez le (Type de sortie VIDEO) sur (YUV). Pour un balayage progressif, définissez l'option sur (Y, Pb, Pr).

Les signaux (YUV) et (Y, Pb, Pr) sont transmis via le même fil. Si votre téléviseur prend en charge la fonction de balayage prog., vous pouvez définir le (Type de sortie VIDEO) sur (Y, Pb, Pr). Si vous définissez le (Type de sortie VIDEO) sur une autre option que (YUV), utilisez alors un câble vidéo stéréo normal (non fourni).

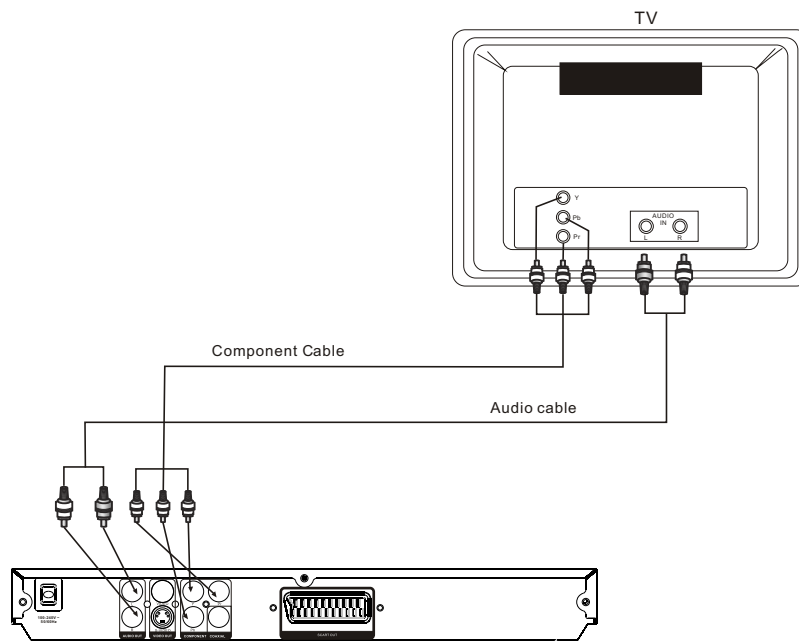

## Raccordement à un amplificateur AV avec entrée audio numérique

---

Utilisez un câble audio coaxial numérique standard (non fourni)

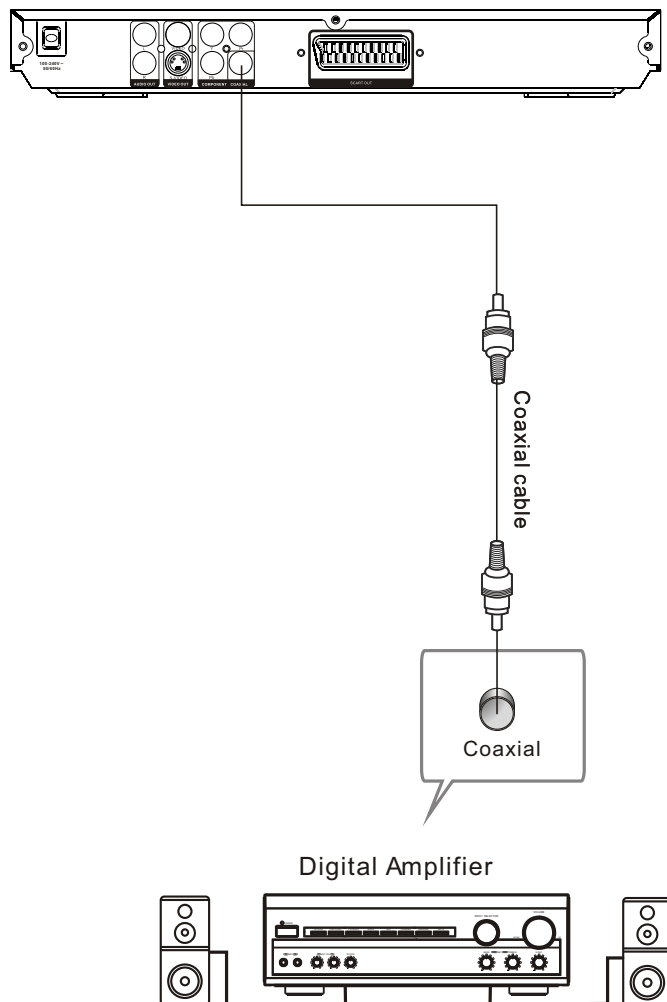

### Remarques:

1. Sélectionnez la sortie audio Coaxiale numérique.
2. Définissez le mode de sortie audio sur Raw ou PCM
3. Raccordez la sortie audio numérique du lecteur DVD à l'entrée audio numérique de l'amplificateur. (Voir les instructions fournies lors de l'achat de votre amplificateur).

## Le menu Configuration système

---

### Fonctionnalités avancées

#### 1. Fonctionnement du menu Configuration

- A) En cours de lecture d'un disque, appuyez sur la touche STOP, appuyez ensuite sur la touche Setup, le menu Configuration s'affiche.

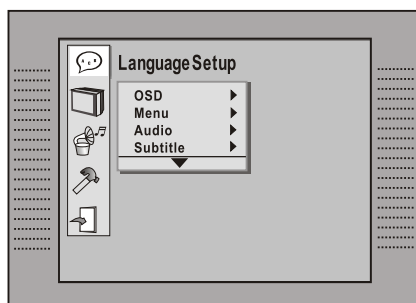

Remarque: assurez-vous que le lecteur est positionné en mode Arrêt.

- B) Appuyez sur les touches directionnelles Bas et Droite pour sélectionner une page, appuyez ensuite sur les touches directionnelles Bas et Droite pour accéder à cette page. Par exemple, si vous souhaitez configurer la page de configuration de l'écran, appuyez sur la touche Bas pour mettre en surbrillance l'icône de configuration de l'écran, la page de configuration de l'écran s'affiche.

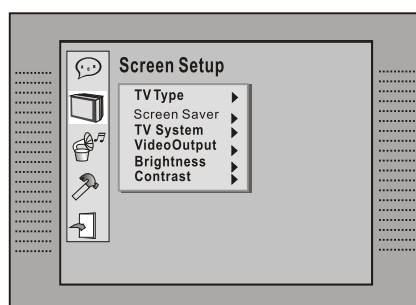

- C) Appuyez sur la touche directionnelle Bas pour mettre en surbrillance l'option de votre choix. Appuyez sur la touche Enter ou appuyez sur la touche directionnelle Droite pour sélectionner. Les différents choix proposés par cette option s'affichent sur la partie de droite de l'écran. Par exemple, appuyez sur la touche directionnelle Bas pour mettre en surbrillance l'option Sortie vidéo, appuyez ensuite sur la touche Enter pour confirmer la sélection, les options de réglage de la luminosité s'affichent sur la partie de droite de l'écran.

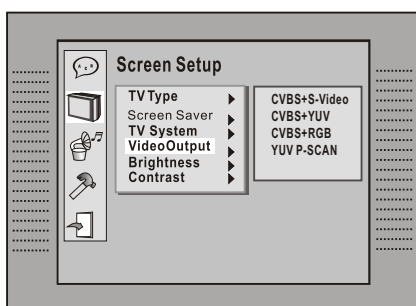

- A) Appuyez sur les touches directionnelles pour mettre en surbrillance l'option Quitter le menu Configuration, appuyez ensuite sur la touche Enter ou Setup à nouveau pour quitter le menu Configuration.

## Le menu Configuration système

### 2. Présentation des éléments du menu Configuration.

#### 2.1 LANGUE

Les options du menu Langue sont illustrées ci-dessous:

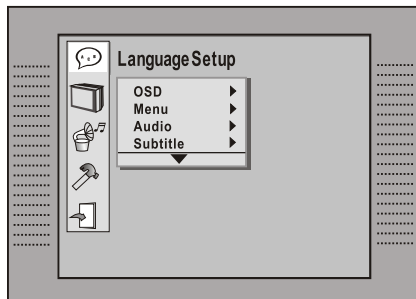

##### 2.1.1 LANGUE OSD

Mettez en surbrillance l'option LANGUE OSD, appuyez ensuite sur les touches directionnelles pour choisir la langue OSD de votre choix. Appuyez sur la touche Enter pour confirmer, le menu OSD sera affiché désormais sous la langue choisie.

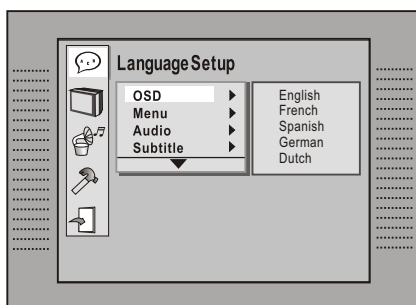

##### 2.1.2 MENU

Mettez en surbrillance l'option MENU, appuyez ensuite sur les touches directionnelles pour choisir la langue menu de votre choix. Appuyez sur la touche Enter pour confirmer. Si le disque en cours de lecture offre le choix de cette langue. Le menu s'affichera sous cette langue.

Remarques:

Si la langue désirée n'est pas disponible, la langue par défaut du disque s'affichera.

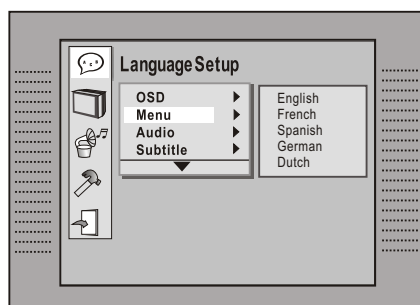

## Le menu Configuration système

### 2.1.3 BANDE-SON

Mettez en surbrillance l'option BANDE-SON, appuyez ensuite sur les touches directionnelles pour choisir la langue de doublage de votre choix. Appuyez sur la touche Enter pour confirmer. Si le disque en cours de lecture offre le choix de cette langue, la langue de doublage choisie sera alors activée automatiquement.

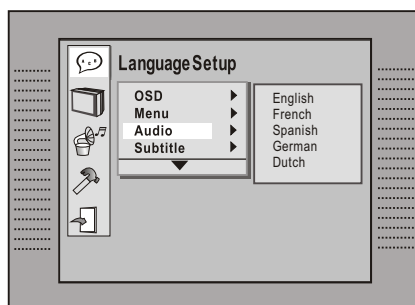

### 2.2.4 SOUS-TITRES

Mettez en surbrillance l'option SOUS-TITRES, appuyez ensuite sur les touches directionnelles pour choisir la langue sous-titres de votre choix. Appuyez sur la touche Enter pour confirmer. Si le disque en cours de lecture offre le choix de cette langue de sous-titres, la langue de sous-titres choisie sera alors activée automatiquement:

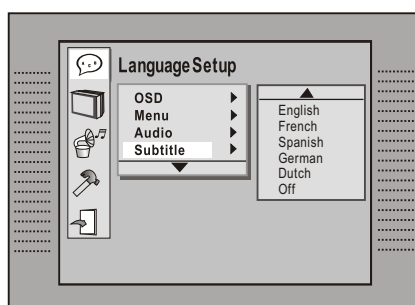

### 2.1.5 SOUS-TITRES EXTERNES

En cours de lecture d'un disque MPEG4, mettez en surbrillance l'option SOUS-TITRES EXTERNES, appuyez ensuite sur les touches directionnelles pour choisir une langue de sous-titres MPEG4.

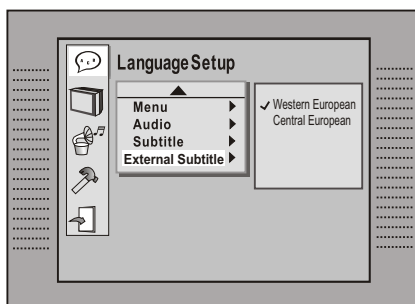

## Le menu Configuration système

### 2.2 ECRAN

Les options du menu Configuration système sont illustrées ci-dessous:

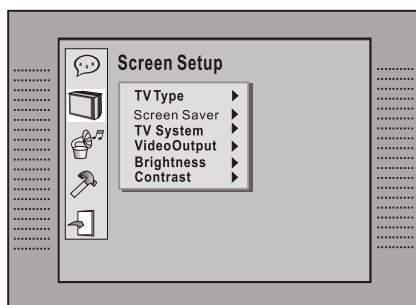

#### 2.2.1 TYPE DE TELEVISEUR

Selon le type de téléviseur auquel est raccordé le lecteur, sélectionnez parmi : 4:3PS, 4:3LB ou 16:9

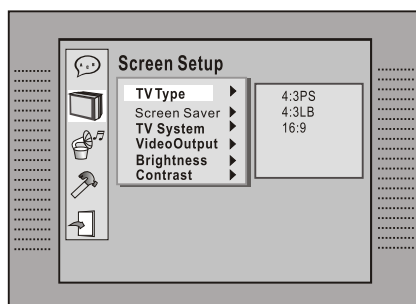

#### 2.2.2 ECRAN DE VEILLE

Lorsque l'ECRAN DE VEILLE est activé, le logo DVD s'affiche sur une durée prolongée. Une image dynamique est alors affichée sur le téléviseur. Lorsque l'ECRAN DE VEILLE est désactivé, le logo DVD s'affiche lorsqu'aucun disque n'est inséré dans le lecteur ou lorsque la lecture du disque est terminée.

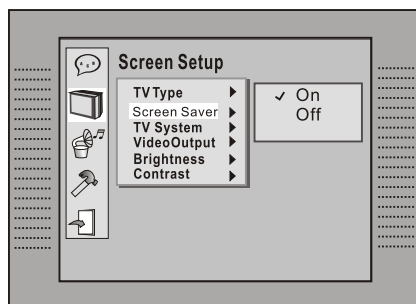

#### 2.2.3 FORMAT DE SIGNAL TV

Suivant le système de couleurs de votre téléviseur, vous pouvez sélectionner un format de signal TV

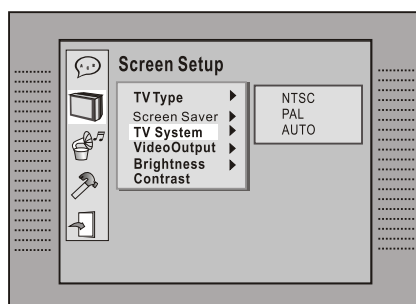



## Le menu Configuration système

### 2.2.4 SORTIE VIDEO

Vous pouvez sélectionner CVBS+S-VIDEO, CVBS+YUV, CVBS+RGB, YUV P-SCAN selon les connecteurs d'entrée disponibles sur votre téléviseur.

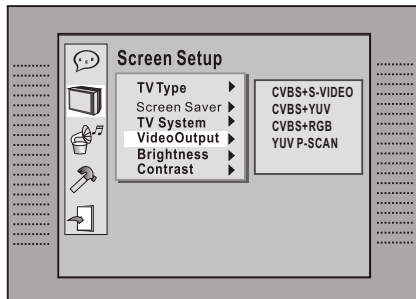

*Remarque:*

Après avoir sélectionné l'option YUV P-Scan via le menu Configuration, une fenêtre de confirmation s'affiche. Veuillez confirmer en choisissant 'Oui' si votre téléviseur prend en charge le balayage prog. YUV et le lecteur est raccordé au téléviseur via un câble YUV (3x RCA RGB). Autrement, sélectionnez 'Non'.

Si vous sélectionnez le balayage prog. YUV via la touche 'Video / Mode' de la télécommande, il vous sera demandé d'appuyer à nouveau sur la touche. Lorsque votre téléviseur prend en charge le balayage prog. YUV et le lecteur est raccordé au téléviseur via un câble YUV (3x RCA RGB) appuyez une deuxième fois sur la touche, sinon ne faites rien.

Il se peut que votre téléviseur n'affiche aucune image, veuillez appuyer une ou plusieurs fois sur la touche Video / Mode de la télécommande jusqu'à ce que le téléviseur affiche l'image.

### 2.2.5 LUMINOSITE

Cette option vous permet de régler la luminosité de l'image, les options suivantes sont disponibles : Normal, Lumineux ou Doux

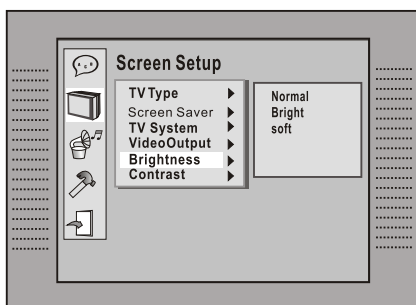

### 2.2.6 CONTRASTE

Utilisez les touches directionnelles Haut et Bas pour déplacer le curseur et régler le contraste.

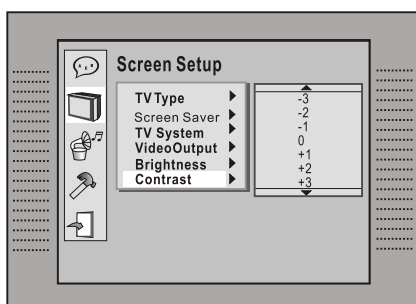

### 2.3 AUDIO

Les options du menu AUDIO sont illustrées ci-dessous:

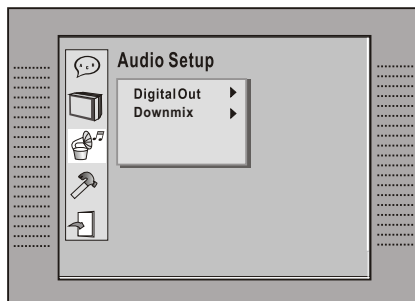

#### 2.3.1 SORTIE AUDIO NUMERIQUE

Mettez en surbrillance l'option SORTIE AUDIO NUMERIQUE, appuyez ensuite sur les touches directionnelles pour choisir le mode de sortie audio de votre choix. Appuyez sur la touche Enter pour confirmer.

3 modes de sortie audio sont disponibles : SPDIF/RAW, SPDIF/PCM, et DESACTIVEE.

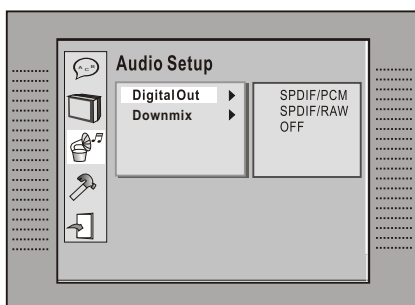

Remarques:

Lorsque vous n'utilisez pas la sortie audio numérique, nous vous recommandons de "DESACTIVER" la sortie audio numérique afin de réduire les interférences sur le circuit.

#### 2.3.2 REMIXAGE

Deux modes sont disponibles : LO/RO et LT/RT

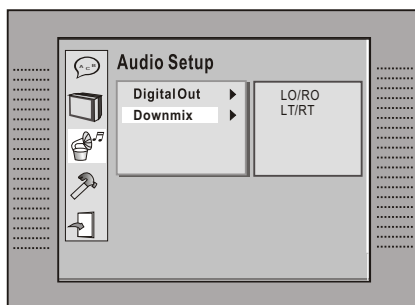

### 2.4 PERSONNALISE

Les options du menu Personnalisé sont illustrées ci-dessous:

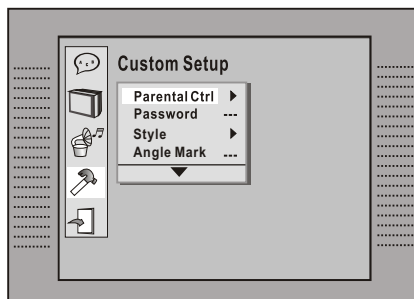

#### 2.4.1 CONTROLE PARENTAL

8 niveaux de lecture du contrôle parental sont disponibles: 1, 2:G, 3:G, 4:PG13, 5, 6:R, 7:NC17, 8. Le premier niveau de lecture est destiné aux personnes de tous âges, le niveau 8 est destiné aux adultes. Pour modifier le niveau de limitation de lecture, accédez à l'option de vérification de l'âge de l'utilisateur puis entrez un mot de passe à quatre chiffres. Le mot de passe par défaut est 6666 (entrez ce code si vous utilisez le lecteur pour la première fois). Lorsque le code entré est correct, le menu de configuration s'affiche. Déplacez le curseur pour choisir un niveau de lecture, appuyez ensuite sur la touche ENTER pour confirmer et sauvegarder. Déplacez le curseur sur l'option ENTER appuyez ensuite sur la touche ENTER pour confirmer et revenir au menu "Personnalisé" ou appuyez sur la touche Setup pour annuler l'opération.

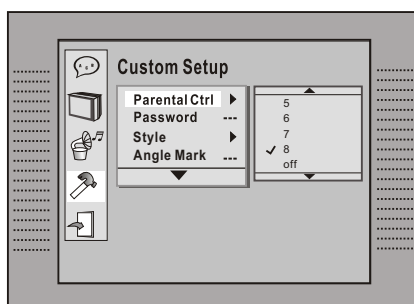

#### 2.4.2 MOT DE PASSE

L'option Mot de passe est initialement verrouillée, il est donc impossible de modifier le niveau de limitation de lecture et le mot de passe. Pour activer la limitation du niveau de lecture, vous devez activer le mot de passe. Pour définir la limitation de lecture, vous devez entrer le mot de passe par défaut. Le mot de passe par défaut est 6666. Appuyez ensuite sur la touche Enter pour confirmer. Pour modifier le mot de passe, il vous sera demandé d'entrer tout d'abord l'ancien mot de passe, puis le nouveau. Entrez un numéro à quatre chiffres (votre mot de passe) pour modifier le mot de passe par défaut.

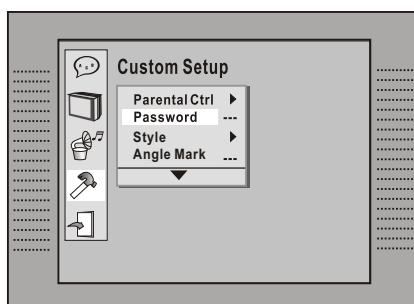

### 2.4.3 THEME

Cette option vous permet de sélectionner parmi les thèmes suivants : Style1 style2, style3 ou style4

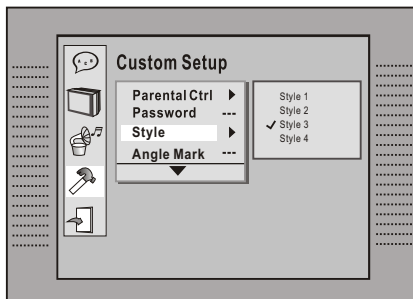

### 2.4.4 INDICATEUR DE SELECTION DE L'ANGLE

Deux options sont disponibles : Activé et Désactivé. Sélectionnez Activé, en cours de lecture d'un disque comportant des scènes enregistrées sous plusieurs angles de caméra, vous pouvez appuyer sur la touche ANGLE de la télécommande pour apprécier vos scènes préférées sous plusieurs angles.

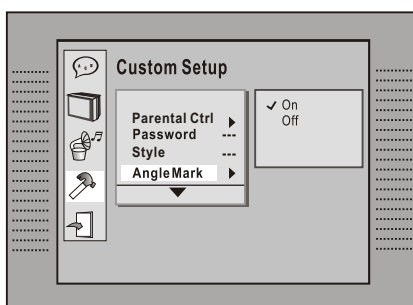

### 2.4.5 DEFAULT

L'option DEFAULT permet de restaurer la configuration d'origine du lecteur. Ceci permet de retrouver les performances d'origine du lecteur.

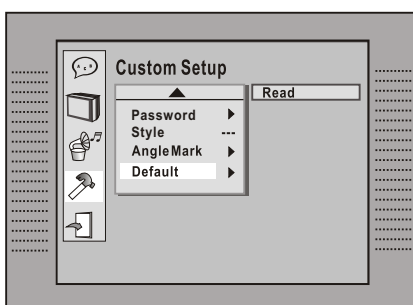

## Fonctionnement de la télécommande

### Touche DISPLAY

En cours de lecture d'un disque, appuyez sur la touche DISPLAY pour afficher l'horloge.

Informations OSD affichées en mode DVD:

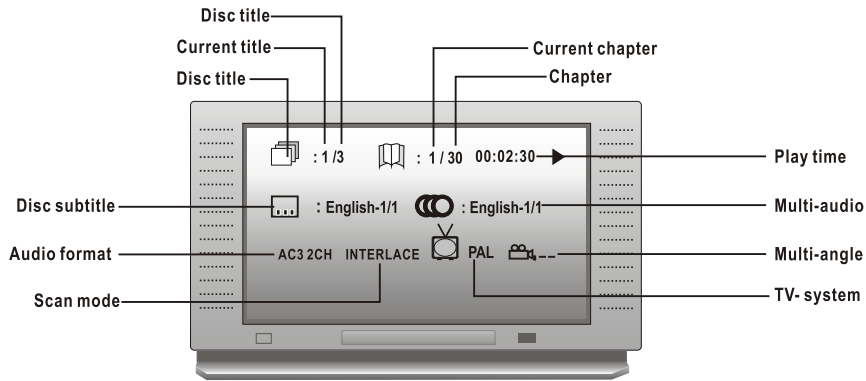

### CD mode - OSD

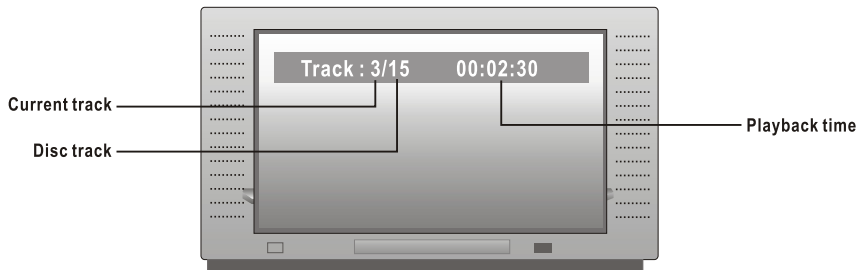

### Touche GOTO

En cours de lecture d'un disque, appuyez sur la touche GOTO pour accéder à la durée de lecture de votre choix.

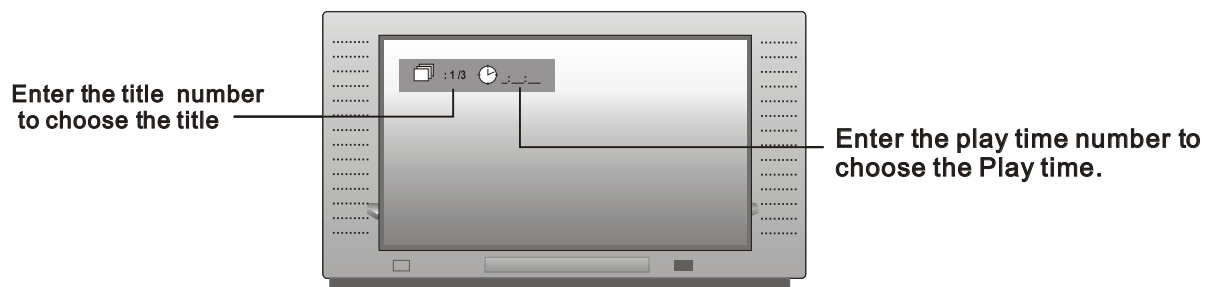
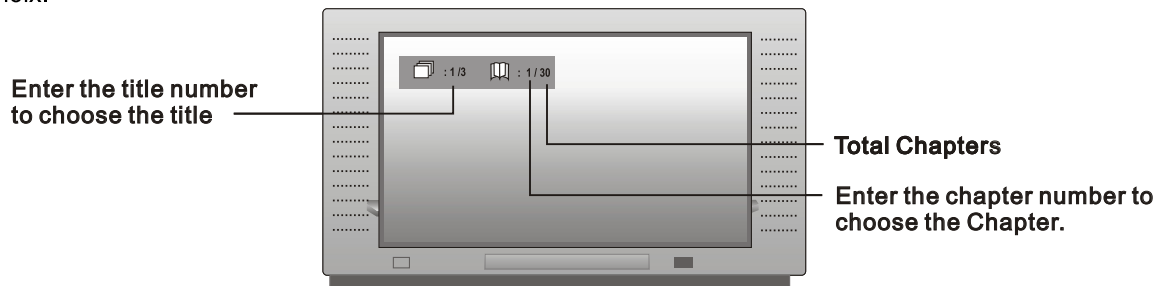

## Fonctionnement de la télécommande

---

### Touche STANDBY

Appuyez sur la touche STANDBY pour mettre en marche l'appareil/activer le mode attente

### Touche OPEN/CLOSE

Appuyez sur la touche OPEN/CLOSE pour ouvrir/fermer le tiroir DVD

### Touches numériques 0-10+

Ces touches permettent d'entrer l'heure, un numéro de titre, de chapitre ou de piste.

Lorsqu'un élément numéroté est affiché, appuyez sur les touches 0-10+ pour sélectionner l'élément désiré, appuyez ensuite sur la touche SELECT pour confirmer.

### Touche A-B

En cours de lecture d'un disque, appuyez sur la touche A-B pour répéter une section du disque et définir le point de départ de la répétition A.

Appuyez à nouveau sur la touche pour définir le point de fin de répétition B. La section A - B est lue en boucle automatiquement.

Appuyez une troisième fois sur la touche A-B pour annuler la répétition A-B et effacer les points A et B

Remarque:

1. En cours de lecture d'un CD, les points A et B doivent être situés sur la même piste.  
En cours de lecture d'un DVD, les points A et B peuvent être définis sur des chapitres différents.
2. La disponibilité de cette fonction varie selon le disque inséré.

### Touche FWD

En cours de lecture d'un DVD ou CD, appuyez et maintenez enfoncée la touche  pour effectuer une avance rapide. La vitesse de lecture sera multipliée par 2, 4, 8 et 20, appuyez sur la touche de manière répétée pour sélectionner une vitesse dans l'ordre suivant :

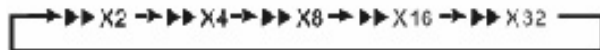

Appuyez sur la touche PLAY pour reprendre la lecture normale.

### Touche REV

En cours de lecture d'un DVD ou CD, appuyez et maintenez enfoncée la touche  pour effectuer un rembobinage. La vitesse de lecture sera multipliée par 2, 4, 8 et 16, appuyez sur la touche de manière répétée pour sélectionner une vitesse dans l'ordre suivant :

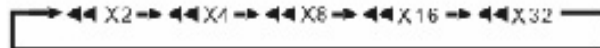

Appuyez sur la touche PLAY pour reprendre la lecture normale.

## Fonctionnement de la télécommande

---

### Touche PREV

Appuyez sur la touche PREV pour sélectionner le chapitre/piste précédent

### Touche NEXT

Appuyez sur la touche NEXT pour sélectionner le chapitre/piste suivant

### Touche STOP

En cours de lecture, appuyez une fois sur la touche STOP pour interrompre la lecture

Appuyez sur la touche PLAY pour reprendre la lecture à partir du point où vous avez appuyé sur la touche STOP

Appuyez deux fois sur la touche STOP pour arrêter la lecture.

### Touche PLAY/PAUSE

En mode Pause ou Arrêt, appuyez sur cette touche, le lecteur bascule en mode Pause.

En cours de lecture, appuyez sur la touche pour mettre la lecture en pause.

### Touche MENU

En cours de lecture d'un DVD, appuyez sur la touche MENU pour revenir au menu Programme.

Remarque : la disponibilité de cette fonction varie selon le disque inséré.

### Touche TITLE

En cours de lecture d'un DVD, appuyez sur la touche TITLE pour afficher le menu titre DVD ou lire le premier titre du disque.

Remarque: la disponibilité de cette fonction varie selon le disque inséré.

### Touche REPEAT

En cours de lecture d'un DVD, appuyez sur la touche REPEAT pour sélectionner un mode de répétition : Répétition du titre, Répétition du chapitre, Désactivée.

En cours de lecture d'un CD ou autre disque, appuyez sur la touche REPEAT pour sélectionner un mode de répétition : Répéter 1, répéter tout et Désactivée.

## Fonctionnement de la télécommande

---

### Touches VOL- VOL+

Appuyez sur la touche VOL+ pour augmenter le volume

Appuyez sur la touche VOL- pour diminuer le volume

### Touche MUTE

Appuyez sur la touche MUTE pour couper le son

Appuyez sur la touche MUTE à nouveau pour réactiver le son

### Touche ZOOM

En cours de lecture d'un DVD, appuyez sur la touche ZOOM pour effectuer un zoom sur image dans l'ordre suivant:



### Touche ANGLE

En cours de lecture d'un DVD

Appuyez sur la touche ANGLE pour visualiser une scène sous différents angles de caméra.

Appuyez sur la touche ANGLE de manière répétée pour sélectionner un autre angle de caméra.

Remarque: la disponibilité de cette fonction varie selon le disque.

### Touche LANGUAGE

En cours de lecture d'un DVD.

Appuyez sur la touche LANGUAGE de manière répétée pour sélectionner parmi 8 langues de doublage.

Remarque: la disponibilité de cette fonction varie selon le disque.

### Touche SUBTITLE

En cours de lecture d'un DVD

Appuyez sur la touche SUBTITLE de manière répétée pour sélectionner parmi 32 langues de sous-titres.

Remarque: la disponibilité de cette fonction varie selon le disque (les langues disponibles seront différentes)...



## Fonctionnement de la télécommande

### Touche PROG

Une fois la fonction (PROGRAMME) activée, appuyez sur la touche ENTER pour afficher le sous-menu de la fonction (Programme):

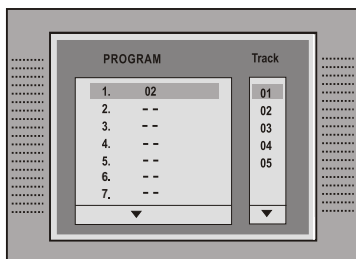

Entrez le numéro des pistes dans l'ordre de lecture de votre choix. Une fois les pistes choisies, sélectionnez (Lire le programme), appuyez ensuite sur la touche ENTER pour lire les pistes dans le nouvel ordre. Sélectionnez (Effacer tout), appuyez ensuite sur la touche ENTER pour effacer toutes les pistes entrées.

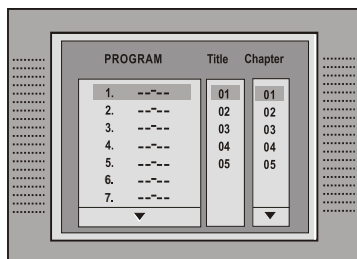

Entrez le numéro de titre et de chapitre dans l'ordre de votre choix. Sélectionnez ensuite (Lire le programme) appuyez ensuite sur la touche ENTER pour lire les chapitres dans l'ordre établi... Sélectionnez (Effacer tout) appuyez ensuite sur la touche ENTER pour effacer les entrées.

### Touche L/R

En cours de lecture d'un DVD, la langue de doublage sélectionnée s'affiche. En cours de lecture d'un SVCD / VCD, la piste son gauche, droite, ou Stéréo sera affiché.

En cours de lecture d'un VCD bilingue, vous pouvez appuyer sur cette touche pour sélectionner la langue de votre choix.

### Touche MODE:

Appuyez sur la touche MODE pour sélectionner un autre mode d'affichage; entrelacé, Progressif, S-VIDEO.

## LECTURE DE FICHIERS MP3

Lorsque vous insérez un disque contenant des fichiers MPEG / MP3 dans le lecteur, l'interface suivante s'affiche:

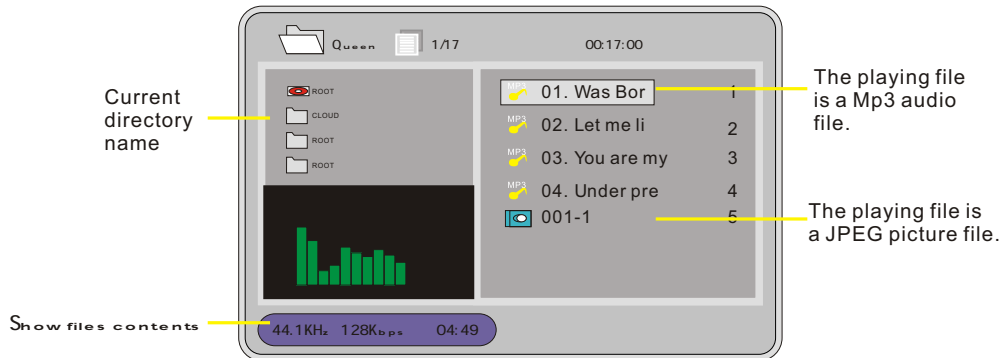

Lorsque l'explorateur de fichiers apparait, appuyez sur les touches  $\uparrow$   $\downarrow$  pour sélectionner un fichier.

Appuyez sur la touche Select pour lire le fichier mis en surbrillance.

Appuyez sur les touches  $\leftarrow$   $\rightarrow$  pour basculer entre la fenêtre du dossier et celle du fichier.

Remarque: en cours de lecture d'un disque MP3, les fonctions Avance rapide et Rembobinage ne sont pas disponibles.

Remarque: la lecture et la détection d'un disque MP3 ne se feront pas dans les conditions suivantes:

Le format d'enregistrement n'est pas pris en charge (assurez-vous que les fichiers sont au format MP3), le disque est très rayé, endommagé ou sale, le disque n'est pas finalisé.

Pour toutes questions, consultez le guide de dépannage ci-dessous:

#### AUCUNE IMAGE/AUCUN SON

- Assurez-vous que l'appareil est en marche
- Assurez-vous que la prise de courant à laquelle le lecteur et raccordé fonctionne bien
- Assurez-vous que le cordon d'alimentation n'est pas endommagé
- Assurez-vous que la fiche du cordon d'alimentation est fermement connectée.

#### IMAGE PRESENTE MAIS AUCUN SON

- Assurez-vous que les connecteurs audio sont fermement connectés
- Assurez-vous que les connecteurs audio ne sont pas endommagés.
- Assurez-vous que le niveau de volume soit bien réglé sous VOL/CH
- Assurez-vous que les paramètres AUDIO du lecteur sont corrects.
- Vérifiez que l'entrée AV sélectionnée sur votre téléviseur est correcte.
- Assurez-vous que le son n'est pas coupé.

#### SON PRESENT MAIS AUCUNE IMAGE

- Assurez-vous que les connecteurs vidéo sont fermement connectés.
- Vérifiez que l'entrée AV sélectionnée sur votre téléviseur est correcte
- Assurez-vous que le connecteur vidéo n'est pas endommagé.
- Assurez-vous que les paramètres VIDEO du lecteur sont corrects.

#### MAUVAISE QUALITE D'IMAGE/AUDIO

- Assurez-vous que les paramètres AUDIO du lecteur sont corrects.
- Assurez-vous que le disque inséré n'est pas rayé ou sale.

- Assurez-vous que les connecteurs AV ne sont pas endommagés.

#### « ERREUR DE DISQUE » S'AFFICHE

- Assurez-vous que le disque inséré n'est pas déformé, endommagé ou tordu.
- Assurez-vous que le disque ne soit pas trop sale ou endommagé.
- Assurez-vous que le format du disque inséré est compatible avec le lecteur.
- Vérifiez que le disque inséré n'est pas un logiciel CD. Si le disque inséré est un logiciel, redémarrez le lecteur.

#### LA TELECOMMANDE NE FONCTIONNE PAS

- Assurez-vous d'avoir appuyé sur le bouton POWER de l'appareil
- Assurez-vous que les piles de la télécommande ne sont pas épuisées.
- Pointez la télécommande directement vers le capteur infrarouge du lecteur.
- Retirez tous les obstacles se trouvant entre la télécommande et le lecteur.

#### LE LECTEUR NE FONCTIONNE PAS

- Eteignez le lecteur puis remettez-le en marche.

#### LE MESSAGE « AUCUN DISQUE » S'AFFICHE

- Assurez-vous d'avoir placé un disque dans le tiroir DVD.
- Assurez-vous que le disque n'est pas inséré à l'envers.
- Assurez-vous que le disque n'est pas tordu, sale ou rayé.

## Préparation de la télécommande

- Déballez l'appareil
- Lisez attentivement ce manuel d'utilisation avant d'installer et d'utiliser le lecteur.
- Insérez les piles dans la télécommande
- Procédez aux raccordements, assurez-vous que les connecteurs sont fermement connectés.
- Raccordez le cordon d'alimentation à une prise de courant CA.

### Installation des piles dans la télécommande

- Retirez le couvercle du compartiment à piles.
- Insérez deux piles AAA (UM-4 ou R03) dans le compartiment à piles.
- Assurez-vous d'avoir inséré les piles en respectant la polarité indiquée par les symboles "+, -" situés dans le compartiment à piles. Refermez le couvercle du compartiment à piles.
- Lorsque vous remplacez les piles, remplacez l'ensemble des piles. Ne mélangez pas des piles usées et neuves, autrement, l'autonomie des piles sera réduite.
- Retirez les piles de la télécommande lorsque vous pensez ne plus utiliser l'appareil sur une période prolongée.

#### 1. Ouvrez le couvercle

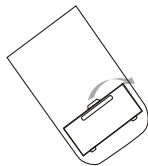

#### 2. Installez les piles.

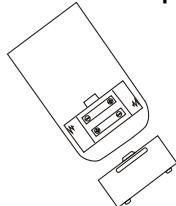

Assurez-vous d'installer les piles en respectant les indications + et - situées dans le compartiment à piles.

#### 3. Refermez le couvercle

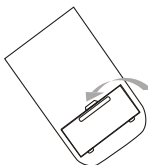

### Mise en marche du lecteur

Appuyez sur la touche "power" du lecteur pour mettre en marche le lecteur DVD, mettez votre téléviseur en marche ainsi que l'amplificateur si raccordé.

### Configuration du système

Sélectionnez l'entrée AV correspondante sur votre téléviseur (AV1, AV2, S-VIDEO, DVD, etc.) Pour raccorder un modulateur VCR ou RF, sélectionnez la chaîne correspondante jusqu'à ce que le LOGO DVD apparaisse. Si vous avez raccordé un amplificateur, sélectionnez le mode de sortie correspondante.

### Charger un disque

Appuyez sur la touche OPEN/CLOSE de la télécommande (ou du panneau avant de l'unité) pour ouvrir le tiroir CD. Chargez un disque en dirigeant la face imprimée vers le haut, appuyez ensuite sur la touche OPEN/CLOSE.

### Lecture automatique

Le chargement du disque nécessite quelques secondes, le logo du disque s'affiche sur le coin haut à gauche de l'écran, la lecture démarre automatiquement.

### Lorsque le menu du disque DVD s'affiche

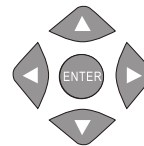

Appuyez sur la touche PLAY de la télécommande (ou de l'unité) pour démarrer la lecture

Appuyez sur les touches directionnelles pour sélectionner une option du menu appuyez ensuite sur la touche ENTER pour confirmer la sélection.

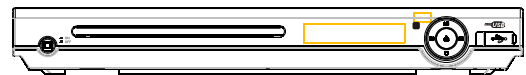

Remote sensor  
Within approximately 6 meters (20 feet)

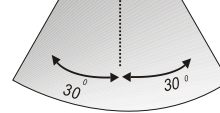

## Préparation de la télécommande

---

### Messages d'erreur concernant les disques

Les messages suivants s'affichent lorsqu'un problème de disque est détecté :



#### MOT DE PASSE ERRONE:

Le niveau de limitation du disque est supérieur à celui défini sur le lecteur, le lecteur ne peut donc lire le disque et affiche ce message, de même lorsque vous entrez un mot de passe incorrect dans le menu Configuration.

La qualité des disques DVD varie selon le disque, certains disques peuvent différer des normes de l'industrie du disque. Certains disques correctement copiés peuvent être lus par ce lecteur. Cependant, la lecture et les fonctions du disque peuvent différer.

### Gestion de l'énergie

Lorsque vous pensez ne plus utiliser le lecteur sur une période prolongée, déconnectez le lecteur de la prise de courant afin de prévenir tout risque.



#### DISQUE ERRONE

Le lecteur est équipé d'un dispositif de détection de disque. Lorsque le lecteur détecte un problème ou un disque rayé, la lecture peut être effectuée en mauvaise qualité ou être arrêtée, suivant le niveau de dommages du disque.

## Spécifications techniques du lecteur

---

Alimentation requise: CA100-240 Volt. 50/60Hz

Consommation d'énergie : 15W

Formats de signal: NTSC/PAL/AUTO

Poids de l'unité : 1.7Kg

### Sortie vidéo

Sortie vidéo: 1.0V (P-P)/75, synchrone, polarité négative, 1 connecteur RCA

Connecteur de sortie S-Vidéo (connecteur séparé Y, C ):

Sortie Y: 1.0v (p-p)/75, synchrone, polarité négative

Sortie C: 0.286V (p-p)/75

### Sortie audio

Sortie audio 2.0 canaux: 6 connecteurs RCA

Sortie audio coaxiale: 0.5V (p-p) 75, 1 connecteur RCA

Réponse en fréquence: 20Hz à 20KHz

Rapport S/B : >90dB

Distorsion harmonique totale: <0.0025%

### Accessoires

1 câble Vidéo/Audio

1 télécommande

1 manuel d'utilisation

2 piles

Les spécifications techniques du lecteur sont sujettes à des modifications sans préavis.

Le poids et les dimensions sont approximatifs.



A noter lorsque vous disposerez de cet appareil: les produits électroniques ne doivent pas être disposés avec les déchets ménagers. Veuillez déposer votre appareil dans un centre de recyclage adapté.

Contactez votre municipalité ou votre revendeur pour obtenir des conseils sur la disposition de l'appareil.

(Directive concernant la disposition des équipements électriques et électroniques)