

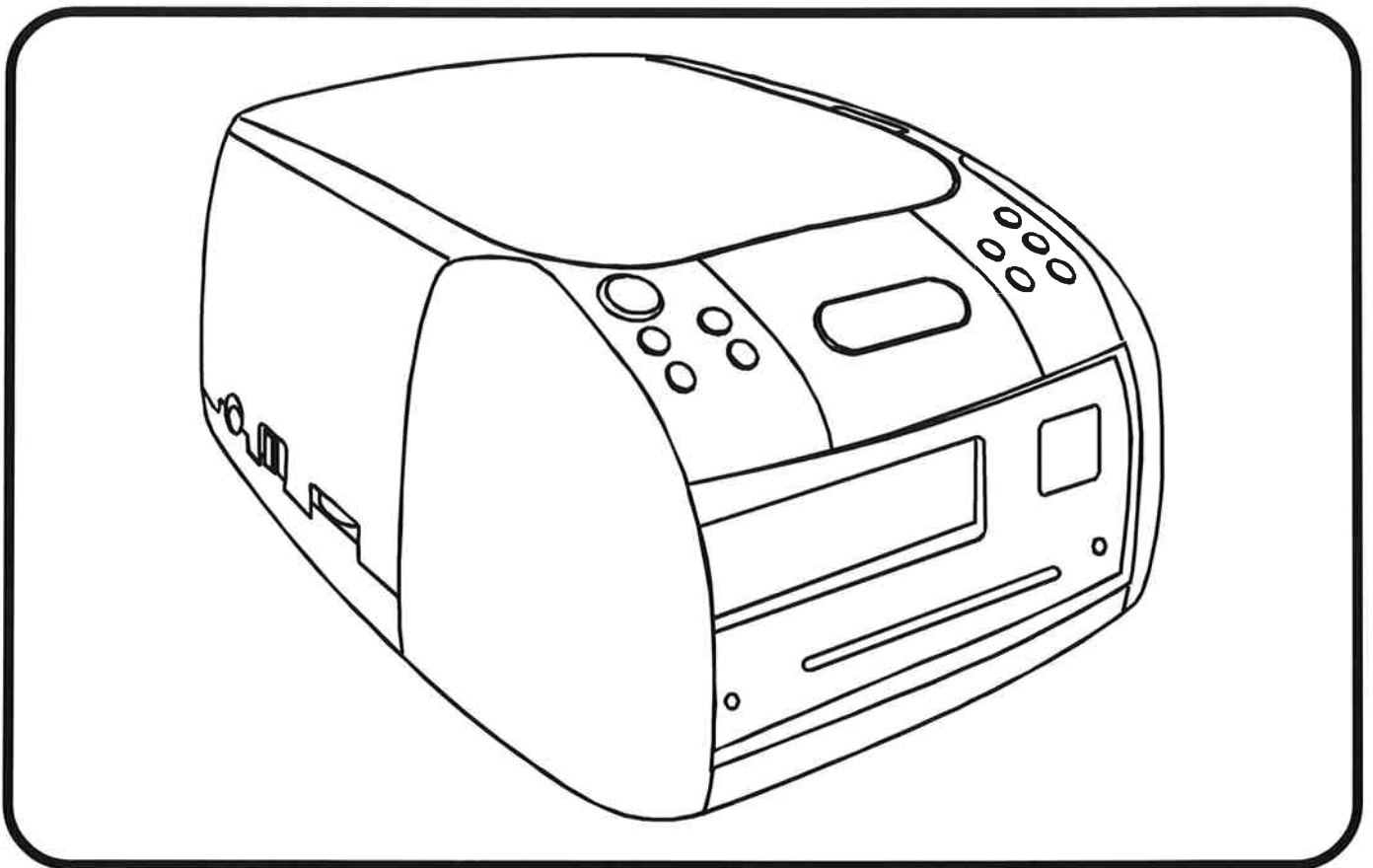

**RADIO-RÉVEIL NUMÉRIQUE AVEC
LECTEUR CD
CR-2600CD**



MODE D'EMPLOI



MISE EN GARDE

PRODUIT À LASER DE CLASSE 1

CLASS 1 LASER PRODUCT
APPAREIL À LASER DE CLASSE 1
PRODUCTO LASER DE CLASE 1

ATTENTION
Eviter l'exposition directe au faisceau laser lorsqu'on ouvre le couvercle en cas de défaillance du dispositif de sécurité.



Cet appareil comporte un dispositif laser de faible intensité.

**AVERTISSEMENT : NE PAS TOUCHER LA LENTILLE.
NE BRÛLEZ PAS LES PILES !**

PRÉCAUTIONS

Suivre les conseils ci-dessous pour un fonctionnement sûr et approprié.

EMPLACEMENT

- Ne pas utiliser l'appareil dans des endroits extrêmement chauds, froids, poussiéreux ou humides.
- Installer l'appareil sur une surface unie et plate.
- Ne pas réduire la circulation de l'air autour de l'appareil en le confinant dans un espace réduit, en le couvrant d'un vêtement ou en le posant sur un tapis.

SÉCURITÉ

- Pour brancher et débrancher le cordon d'alimentation, n'utiliser que la prise et non le cordon lui-même. Tirer sur le cordon risque de l'endommager et de créer un danger.
- En cas de non-utilisation de l'appareil pendant une longue période, débrancher le cordon d'alimentation et retirer les piles.

VOLTAGE DU COURANT ALTERNATIF

- Avant d'utiliser l'appareil, s'assurer que le voltage du circuit électrique correspond au voltage indiqué sur l'appareil.

CONDENSATION

- Lorsque l'appareil est laissé dans un local chaud et humide, de la condensation sous forme de gouttelettes d'eau peut se former à l'intérieur du lecteur de DC.
- Cette condensation à l'intérieur de l'appareil peut empêcher son fonctionnement normal.
- En ce cas, attendre 1 ou 2 heures avant de brancher l'appareil ou chauffer graduellement la pièce et sécher l'appareil avant de l'utiliser.
- Veillez à respecter une distance minimale de 5 cm autour de votre appareil afin de permettre une ventilation suffisante.
- Veillez à ne pas obstruer la ventilation en plaçant des objets tels que journaux, nappes, rideaux, etc. devant le système d'aération.
- Ne déposez aucune bougie allumée sur l'appareil.
- Veillez à respecter l'environnement lorsque vous jetez vos piles usagées.
- N'utilisez l'appareil que dans les régions au climat tempéré (et non tropical).
- Evitez tout contact de l'appareil avec tout liquide.
- Ne déposez pas d'objets contenant un liquide, tels que des vases, sur l'appareil.

En cas de mauvais fonctionnement, débrancher le cordon d'alimentation et soumettre l'appareil à un service de réparation qualifié.



Le symbole de l'éclair à l'intérieur d'un triangle a pour but d'avertir l'utilisateur de "voltage dangereux" à l'intérieur de l'appareil.

**MISE EN GARDE
RISQUE D'ÉLECTROCUTION
NE PAS OUVRIR**

MISE EN GARDE: POUR ÉVITER LES RISQUES DE CHOC ÉLECTRIQUE, NE PAS RETIRER LE COUVERCLE (OU LE DOS). AUCUNE PIÈCE NÉCESSITANT L'ENTRETIEN PAR L'UTILISATEUR À L'INTÉRIEUR. POUR RÉPARATION S'ADRESSER À UN RÉPARATEUR QUALIFIÉ.



Le point d'exclamation à l'intérieur d'un triangle a pour but d'attirer votre attention sur des instructions importantes accompagnant l'appareil.

En cas de dysfonctionnement dû à une décharge électrostatique, réinitialisez l'appareil en le déconnectant de l'alimentation.



ORGANES DE COMMANDE

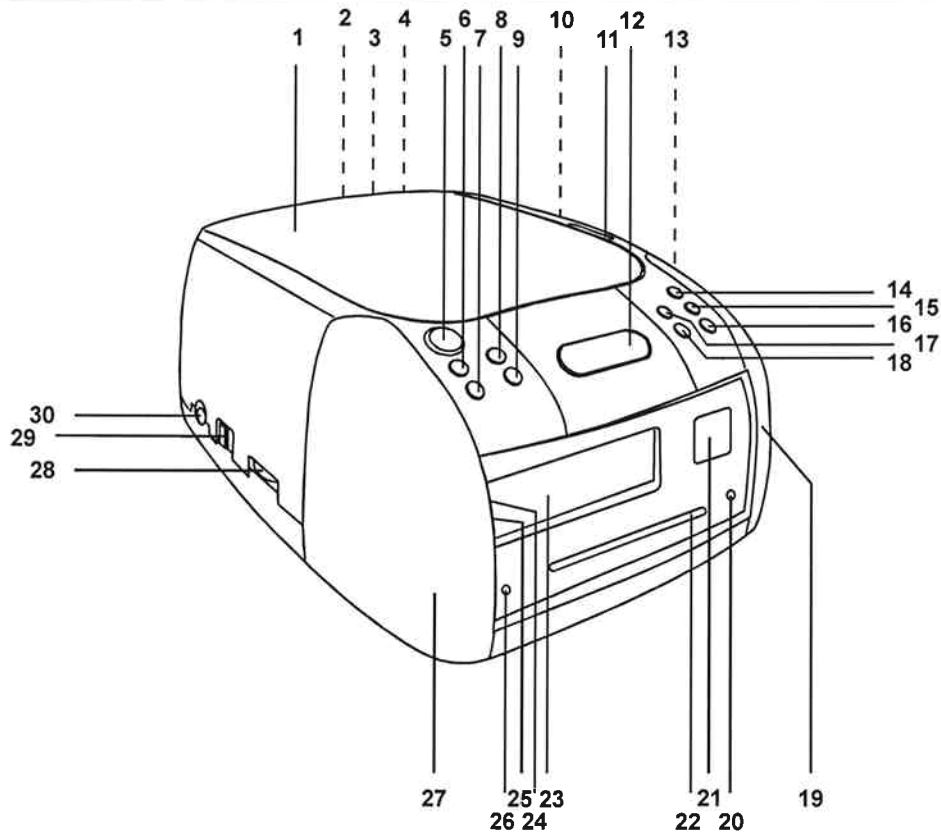

- | | |
|---|---|
| <ul style="list-style-type: none"> 1. Compartiment CD 2. Cordon de raccordement 3. Compartiment à piles 4. Fil d'antenne 5. Touche d'alarme (ARRÊT) 6. Touche des heures 7. Touche de l'heure 8. Touche des minutes 9. Touche d'arrêt différé Utiliser cette touche pour le réglage de l'arrêt automatique de la radio (jusqu'à 59 minutes) 10. Touche des fonctions (FM/ CD) 11. Touche d'ouverture 12. Touche de réveil par intermittence
Appuyer sur cette touche pour arrêter le réveil temporairement (l'alarme se remet en marche environ 9 minutes plus tard) 13. Bouton de réglage de l'accord.
Utiliser cette touche pour rechercher et accorder la station radio désirée. 14. Touche de lecture/interruption momentanée | <ul style="list-style-type: none"> 15. Touche d'arrêt 16. Touche de retour 17. Touche de programme 18. Touche d'avance 19. Haut-parleurs 20. Indicateur lumineux de programme 21. Écran d'affichage CD 22. Échelle d'accord 23. Écran d'affichage LED du réveil 24. Indicateur lumineux PM (Option)
S'allume pour les heures après midi 25. Indicateur lumineux d'alarme (AL)
S'allume quand la minuterie d'alarme est activée 26. Indicateur lumineux FM Stéréo 27. Haut-parleurs 28. Réglage du volume sonore 29. Interrupteur
(MARCHE / ARRÊT / AUTO / VIBREUR) 30. Connecteur pour écouteur |
|---|---|

ALIMENTATION

FONCTIONNEMENT SUR COURANT DU SECTEUR

1. Vérifier que la tension indiquée sur votre appareil corresponde bien à la tension du courant du secteur local.
2. Brancher la prise du cordon de raccordement dans une prise de courant murale.

MISE HORS ET SOUS TENSION

Faire glisser l'interrupteur Marche/Arrêt en position ON ou OFF pour allumer ou éteindre l'appareil.

ANTENNE

Pour la réception en FM dérouler le fil d'antenne extérieure FM et en ajuster la direction pour obtenir une réception optimale.

Ne pas relier ce fil à une antenne extérieure.

PRÉPARATION

Brancher la prise du cordon de raccordement dans la prise murale du secteur. L'affichage de l'heure se met à clignoter. Ceci est un phénomène normal indiquant à l'utilisateur que l'heure affichée n'est pas juste. Après une interruption de courant et si la pile de réserve est à plat ou non mise, l'affichage de l'heure se met également à clignoter.

MISE EN PLACE DES PILES

PILE DE RÉSERVE DE CHARGE

L'heure normale et l'heure de réveil peuvent être protégées contre les coupures de courant en mettant une pile de 9 V (non fournie). Alors, en cas de coupure de courant, l'affichage ne montre rien, mais l'heure normale et l'heure de réveil réglées restent en mémoire. Quand la coupure de courant est terminée, l'heure normale est de nouveau affichée. (Pendant une coupure de courant, l'heure normale peut avancer ou retarder de quelques minutes par heure et il se peut qu'il faille la régler de nouveau.)

MISE DES PILES

1. Enlever le couvercle du compartiment à piles (au bas de l'appareil).
2. Connecter une pile 9V (Il est recommandé de prendre une pile alcaline) aux bornes qui se trouvent à l'intérieur du compartiment.
3. Mettre la pile connectée dans le compartiment et remettre le couvercle.

Pour un fonctionnement optimal, la pile devrait être remplacée tous les 6 mois.

POUR ÉCOUTER SANS DÉRANGER D'AUTRES PERSONNES

Brancher la fiche des écouteurs (miniprise stéréo d'un diamètre de 3,5 mm) dans le connecteur prévu à cet effet. Quand les écouteurs sont branchés, les haut-parleurs sont automatiquement déconnectés.

LA RADIO

UTILISATION DE LA RADIO

1. Mettre l'interrupteur Marche/Arrêt en position "ON" pour allumer la radio. (Pour éteindre la radio, mettre cet interrupteur en position "OFF")
2. Mettre le sélecteur des fonctions sur la gamme FM.
3. En tournant le bouton de recherche et d'accord, sélectionner la station désirée.
4. Procéder au réglage du volume sonore à l'aide du bouton volume.

L'HORLOGE

RÉGLAGE DE L'HEURE

1. Mettre l'interrupteur Marche/Arrêt en position "OFF".
2. Appuyer en même temps sur les touches de l'heure et des heures pour faire avancer l'heure affichée jusqu'à ce que l'heure juste soit indiquée. Relâcher les deux touches.
3. Appuyer en même temps sur les touches de l'heure et des minutes pour faire avancer les minutes jusqu'à ce que les minutes justes soient indiquées. Relâcher les deux touches.

RÉGLAGE DE L'HEURE DE RÉVEIL

1. Appuyer sur la touche d'alarme et la maintenir enfoncée.
2. Appuyer sur la touche de l'heure ou des minutes pour régler l'heure de réveil à l'affichage.
3. Relâcher la touche d'alarme. L'affichage de l'horloge montre l'heure normale.

RÉVEIL EN MUSIQUE:

Mettre l'interrupteur Marche/Arrêt en position "AUTO" et procéder au réglage du volume sonore à l'aide du bouton volume.

Choisir la source sonore de réveil en mettant le sélecteur des fonctions (FM / CD) sur la source désirée.

- En mode radio, c'est la station sélectionnée qui se fera entendre.

- En mode CD, le disque compact se trouvant dans le compartiment se mettra à jouer.

RÉVEIL PAR LE VIBREUR SONORE:

Pour être réveillé par le vibreur sonore, mettre l'interrupteur des fonctions en position "BUZZER".

RÉVEIL INTERMITTENT

Quand le réveil se met en marche (CD / RADIO / VIBREUR) à l'heure réglée, le mode de réveil choisi peut être interrompu momentanément en appuyant sur la touche de réveil intermittent. 9 minutes plus tard, le réveil se remet en marche automatiquement. Ce cycle peut se répéter pendant une heure.

POUR ARRÊTER L'ALARME (CD / RADIO / VIBREUR):

Mettre simplement l'interrupteur Marche/Arrêt en position "OFF" ou appuyer sur la touche d'alarme.

ARRÊT DIFFÉRÉ (ARRÊT AUTOMATIQUE)

Quand on veut s'endormir tout en écoutant de la musique, la Radio / le CD peuvent être réglés de façon à s'arrêter automatiquement après un certain laps de temps pré-réglé (jusqu'à 59 minutes).

1. Mettre le sélecteur des fonctions en position "OFF", "AUTO" ou "BUZZER". Appuyer en même temps sur les touches de l'arrêt différé et des minutes et les maintenir enfoncées jusqu'à ce que le temps d'arrêt différé désiré soit affiché.
2. Dès que le temps réglé s'est écoulé, le CD / la Radio s'arrêtent automatiquement.
3. Pour arrêter le CD / la radio n'importe quand, appuyer sur la touche d'arrêt différé.

LECTURE D'UN CD

1. Mettre en position CD

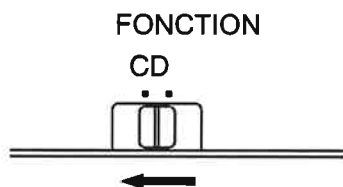

2. Ouvrir le compartiment à CD en appuyant sur OPEN (OUVRIR).

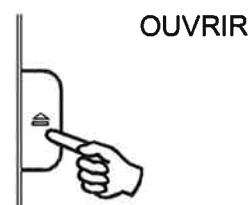

3. Introduire un CD en mettant la face étiquetée sur le dessus.

4. Refermer le compartiment à CD.
Le CD se met à tourner et l'affichage indique " 1 ".

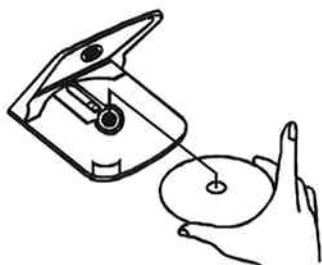

5. Appuyer sur la touche de lecture/interruption

Le numéro "1" de la première plage (morceau) est affiché.

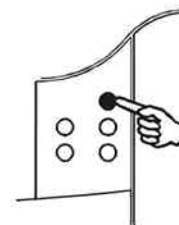

INTERRUPTION DE LA LECTURE

Appuyer sur la touche de lecture/interruption  et le numéro de la plage en cours de lecture se met à clignoter.

Pour reprendre la lecture, appuyer de nouveau sur cette touche.

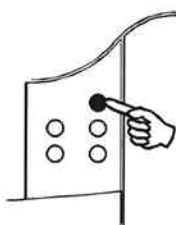



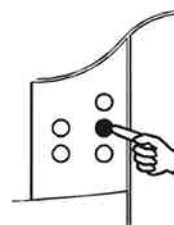

ARRÊT DE LA LECTURE

Appuyer sur la touche d'arrêt et le nombre total de plages va être affiché.



SAUTER AU DÉBUT D'UNE PLAGE

- Appuyer sur l'une des touches de saut  ou  selon la direction désirée.
- La lecture reprend depuis la plage sélectionnée.
- Quand en cours de lecture on appuie une fois sur la touche , la plage précédente est rejouée.
- Quand en cours de lecture on appuie une fois sur la touche , la plage suivante est jouée.

RECHERCHER UN PASSAGE À L'INTÉRIEUR D'UNE PLAGE

- En cours de lecture, tenir l'une des touches  ou  enfoncée, et la relâcher dès que l'on entend le passage désiré. À partir de ce point, la lecture du CD se poursuit normalement

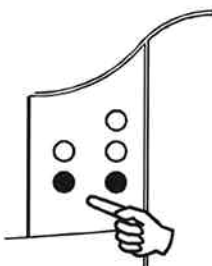

LECTURE PROGRAMMÉE

La programmation de la lecture permet de jouer les plages (morceaux) d'un CD dans l'ordre désiré. On peut programmer jusqu'à 20 plages.

"PROGRAMME"

1. Appuyer sur la touche PROGRAM.
2. Appuyer sur une des touches "NEXT/FF" (avant) or "BACK/FB" (arrière) pour sélectionner le numéro de plage désiré.
3. Appuyer de nouveau sur la touche PROGRAM pour entrer la sélection en mémoire.
4. Répéter les étapes 2 et 3 jusqu'à ce que toutes les plages désirées soient programmées.
5. Appuyer sur la touche de LECTURE/INTERRUPTION pour commencer la lecture. L'indication "PROGRAM" clignote à l'affichage.
6. Appuyer sur la touche STOP pour arrêter la lecture programmée.
7. Appuyer sur les touches "PROGRAM" et LECTURE/INTERRUPTION pour reprendre la lecture programmée.
8. Ouvrir le compartiment CD ou éteindre l'appareil pour effacer la programmation de la mémoire.

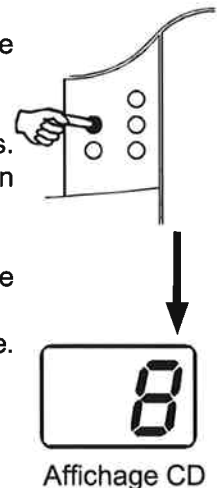

Remarque: La programmation ne peut être effectuée qu'en mode d'arrêt.

Remarques concernant les disques CD-R / RW

- En raison de la définition / production de formats non standardisés de CD-R / RW, la qualité et les performances de lecture ne sont pas garanties.
- Le fabricant ne sera nullement tenu responsable du rendu de CD-R / RW dépendant des conditions d'enregistrement telles que performances de l'ordinateur, logiciel de gravure, capacité du support, etc.
- Ne collez aucune étiquette sur les faces des CD-R / RW au risque de provoquer des dysfonctionnements.

ENTRETIEN

NETTOYAGE D'UN CD

Quand un CD saute ou ne peut pas être joué, il est possible qu'il faille le nettoyer. Essuyer le CD avec un chiffon en partant du centre. Après son utilisation, ranger le CD dans son étui.

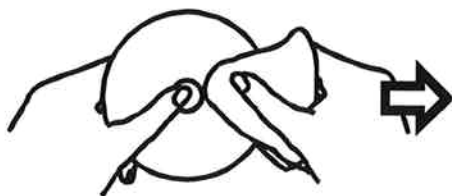

(Figure)

NETTOYAGE DE LA LENTILLE CD

Quand la lentille CD est poussiéreuse, la nettoyer à l'aide d'une pinceau à soufflet. Souffler plusieurs fois sur la lentille et éliminer la saleté avec le pinceau. Les empreintes digitales peuvent être enlevées à l'aide d'un Coton-tige imbibé d'alcool.

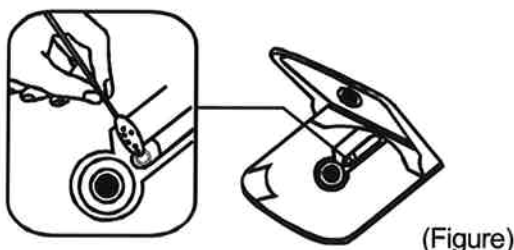

(Figure)

NETTOYAGE DU BOÎTIER DE L'APPAREIL

Ne pas utiliser de produits chimiques volatiles. pour nettoyer l'appareil, l'essuyer simplement avec un chiffon.

AVERTISSEMENT

Quand le compartiment CD est ouvert avant que la lecture du disque compact soit terminée un bruit de brouillage peut se faire entendre. Ceci disparaît dès qu'on referme le compartiment.

SOIN ET ENTRETIEN

Avant de procéder au nettoyage du boîtier, retirer la prise du cordon de la prise murale et enlever la poussière et les taches avec un chiffon légèrement mouillé dans une solution d'eau et de savon doux. Pour nettoyer le boîtier, ne pas utiliser d'essence, de diluant ou autre produit similaire.

REMARQUES CONCERNANT LA PILE DE RÉSERVE DE CHARGE

- Noter que cet appareil ne peut pas fonctionner entièrement sur pile. La pile sert seulement de réserve en cas de coupure de courant du secteur.
- Une bonne pile pourra maintenir le fonctionnement de l'horloge, mais une pile affaiblie peut être la cause d'un fonctionnement irrégulier de l'horloge.

CARACTERISTIQUES TECHNIQUES

PARTIE CD

Canaux:	2 canaux
Rapport signal/bruit:	55 dB
Pleurage et scintillement:	indéetectable
Fréquence d'échantillonnage:	44.1 kHz 8 x over sampling
Quantification:	Convertisseur de fréquence D/A 1 bit
Source lumineuse pick up:	Laser Semi-conducteur
Longueur d'onde pick up:	790 nm

PARTIE RADIO

Plages de syntonisation:	FM 87.5 - 108 MHz
Antennes:	Fil d'antenne FM

GÉNÉRAL:

Puissance de sortie:	1.1W + 1.1W (RMS)
Consommation:	12W
Hauts-parleurs:	3" 8 OHM
Prise casque	3.5MM
Alimentation:	AC : 230V ~ 50Hz (Indiqué au dos de l'appareil) DC : 9V (1 x 006P)

Dimensions:	183(L) x 220(D) x 107(H)mm
Poids (environ):	1.4 KGS

En raison des perfectionnements continus nous réservons le droit de modifier sans préavis les données techniques et le design.

Emplacement de l'appareil:

Les meubles actuels sont pourvus de couleurs et de revêtements synthétiques très divers, traités à l'aide de nombreux produits de nettoyage. Voilà, pourquoi il ne peut être totalement exclu que certains de ces produits contiennent des substances néfastes aux pieds de caoutchouc de l'appareil, qui risquent alors de se ramollir. Les pieds de l'appareil peuvent en outre entraîner une décoloration de la surface du mobilier. Si nécessaire, placez votre appareil sur une surface antidérapante.



Si vous souhaitez vous débarrasser ultérieurement du produit, veuillez noter que : les déchets électriques ne doivent pas être jetés avec les déchets domestiques. Veuillez les faire déposer dans les centres de recyclage existants. Contactez les autorités locales ou distributeurs pour obtenir de plus amples informations. (Directive de l'équipement électronique et des déchets électriques).