

Lenco

DVT 1946

DVT 2246

**MANUEL DE
L'UTILISATEUR**

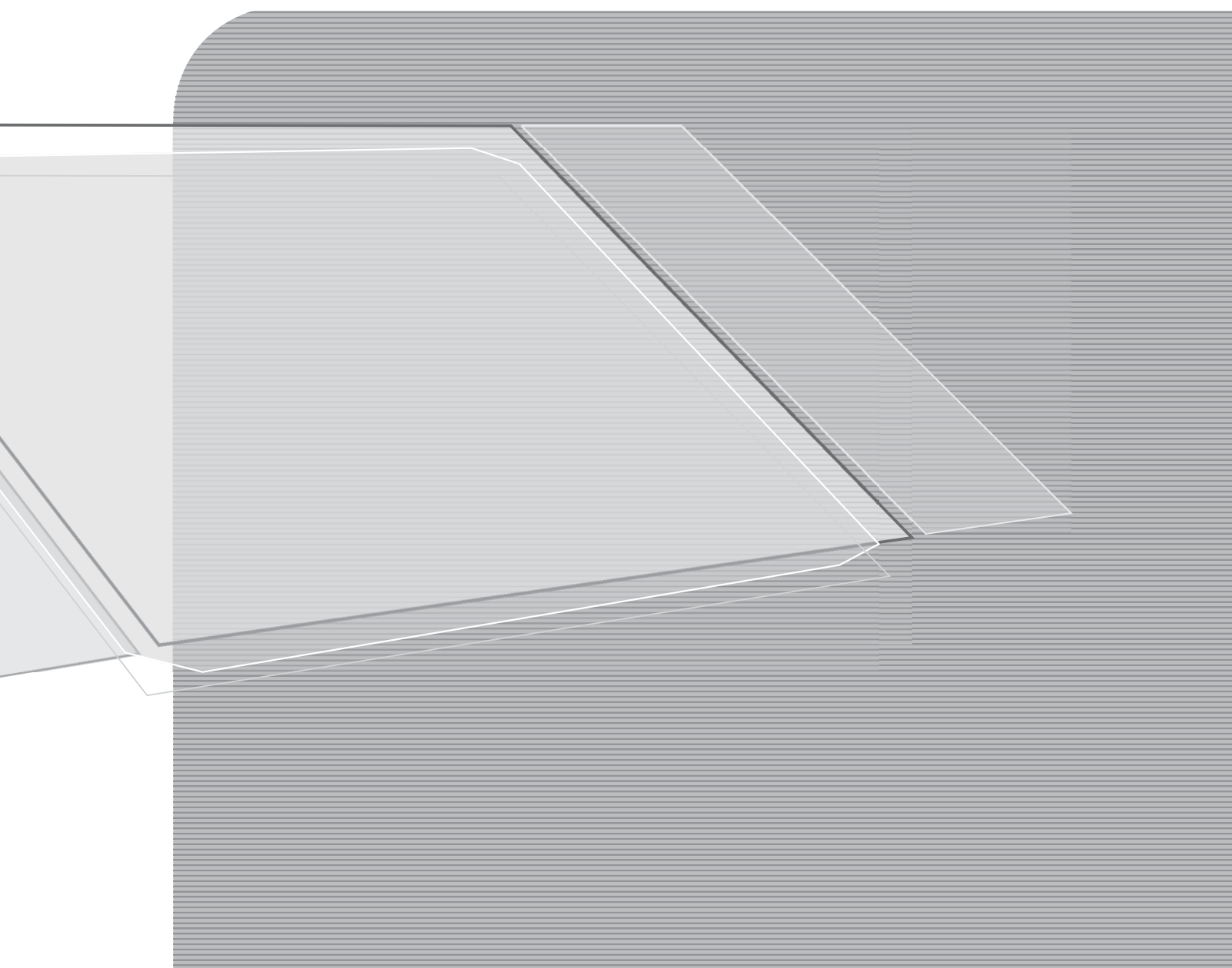

Pour obtenir plus d'informations et de l'aide, consultez le site WWW.lenco.eu.

Table des matières

PRÉCAUTIONS.....	F3
COMMANDES.....	F4
PREMIÈRE UTILISATION DU TÉLÉVISEUR.....	F7
OPÉRATIONS DE BASE.....	F8
PARAMÉTRAGE DU MENU OSD.....	F9
OPÉRATIONS DU LECTEUR DE DVD INTÉGRÉ.....	F13
ENTRETIEN.....	F16
DÉPANAGE.....	F16
SPÉCIFICATIONS.....	F17

Cher client,

Merci d'avoir choisi ce téléviseur LCD. Lorsque vous ouvrez la boîte pour la première fois, vérifiez qu'elle contient bien tous les accessoires. Avant de brancher les différentes pièces et de mettre sous tension, veuillez lire attentivement le manuel utilisateur et conservez toujours ces instructions à portée de main et à proximité de votre téléviseur LCD.

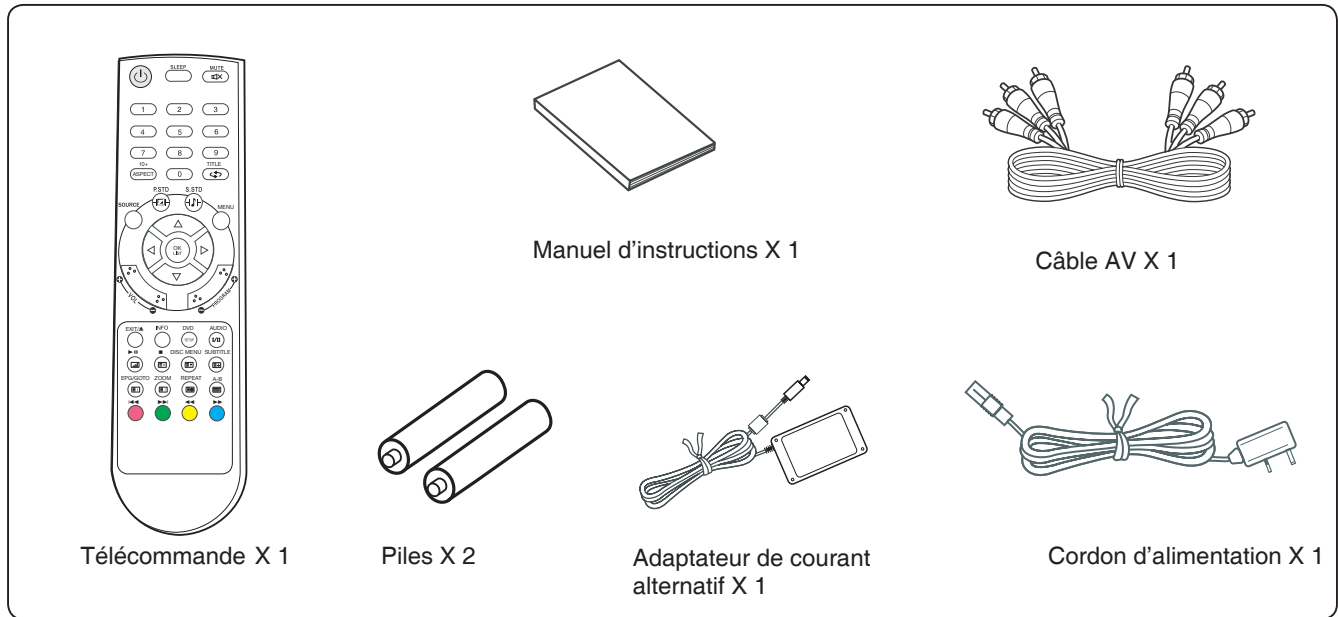

Veuillez vérifier les accessoires lorsque vous ouvrez l'emballage. Si un accessoire est endommagé ou manquant, contactez votre revendeur local.

Remarque :

Ce manuel d'utilisation est imprimé avant le développement du produit.

Si une partie des spécifications du produit doit être modifiée afin d'améliorer la capacité de fonctionnement ou d'autres fonctions, la priorité est accordée aux spécifications du produit. Dans ce cas, le manuel d'instructions peut ne pas correspondre totalement à toutes les fonctions du produit.

C'est la raison pour laquelle le produit, l'emballage ainsi que le nom et les illustrations peuvent être différents de ceux du manuel.

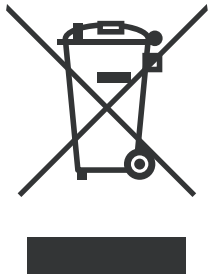

L'écran présenté à titre d'exemple dans ce manuel peut être différent de celui existant en réalité.



Si à tout moment à l'avenir, vous devez mettre ce produit au rebut, veuillez noter que : Les déchets de produits électriques ne doivent pas être mélangés aux ordures ménagères. Veuillez les recycler dans des installations appropriées existantes. Contactez les autorités locales ou votre revendeur pour des conseils en matière de recyclage (Déchets d'équipements électriques et électroniques).

PRÉCAUTIONS

	CAUTION RISK OF ELECTRIC SHOCK DO NOT OPEN	
CAUTION: TO PREVENT THE RISK OF ELECTRIC SHOCK, DO NOT REMOVE COVER (OR BACK). NO USER-SERVICEABLE PARTS INSIDE. REFER SERVICING TO QUALIFIED SERVICE PERSONNEL.		

	Ce symbole indique que cet appareil renferme une tension dangereuse présentant un risque de décharge électrique.
	Ce symbole indique que la documentation qui accompagne cet appareil contient d'importantes instructions concernant le fonctionnement et l'entretien.

ATTENTION

POUR DES RAISONS DE SÉCURITÉ, NE RETIREZ AUCUN COUVERCLE ET N'ESSAYEZ PAS NON PLUS D'ACCÉDER À LA PARTIE INTERNE DU PRODUIT.

L'ENTRETIEN DE L'APPAREIL DOIT ÊTRE EFFECTUÉ PAR DU PERSONNEL QUALIFIÉ.

AFIN D'ÉVITER LES RISQUES D'INCENDIE OU DE DÉCHARGE ÉLECTRIQUE, METTEZ L'APPAREIL À L'ABRI DE LA PLUIE OU DE L'HUMIDITÉ.

- Installez l'appareil dans un endroit stable.
- N'exposez pas l'appareil à des températures extrêmes (inférieures à 5 °C ou supérieures à 35 °C) ou à l'humidité.
- Maintenez l'appareil à l'abri des rayons du soleil et de la chaleur.
- N'installez pas cet appareil dans un endroit confiné comme une bibliothèque ou une armoire encastrée. Pour assurer une ventilation suffisante, il doit y avoir un espace d'au moins 20 mètres autour de l'appareil.
- Ne couvrez pas les orifices d'aération avec des objets tels que des journaux, des nappes, des rideaux, etc., pour ne pas gêner la ventilation.
- N'installez pas cet appareil dans un endroit contenant du liquide.
- N'insérez pas d'objet minuscule dans l'appareil via la ventilation.
- L'appareil ne doit pas être exposé aux éclaboussures ni aux projections de liquide. Ne posez pas d'objets remplis de liquide tels que des vases sur l'appareil.
- Ne posez pas de sources de flamme nue telles que des bougies allumées sur l'appareil.
- Ne touchez jamais l'écran du téléviseur ou encore l'antenne ou le cordon d'alimentation en cas d'orage. N'utilisez pas l'appareil en cas d'orage.
- Ne marchez pas sur le cordon d'alimentation et ne le torsadez pas non plus.
- En cas d'anomalie ou d'incident, ce produit ne doit être réglé ou réparé que par du personnel qualifié. Contactez le personnel de service qualifié.
- Retirez toujours les piles et conservez-les dans un endroit sec si la télécommande doit ne pas être utilisée pendant un long moment.
- Évitez de faire tomber la télécommande et de l'endommager.
- Raccordez toujours cet appareil à une prise présentant la même valeur nominale (tension et fréquence) que celle indiquée sur l'étiquette correspondante au dos de cet appareil.
- Lorsque l'appareil n'est pas utilisé, débranchez le cordon d'alimentation de la prise. Lorsque vous débranchez l'appareil, tirez sur la fiche et non sur le cordon.
- Cet appareil de CATÉGORIE 1 doit être relié à la prise d'alimentation CA avec une protection de la mise à la terre et placez la prise d'alimentation CA dans une position où il est facile de la brancher et de la débrancher.
- Si la fiche secteur ou une prise placée sur l'appareil est utilisée comme dispositif de déconnexion, ce dernier doit rester opérationnel.

COMMANDES

UNITÉ PRINCIPALE

Boutons de commande

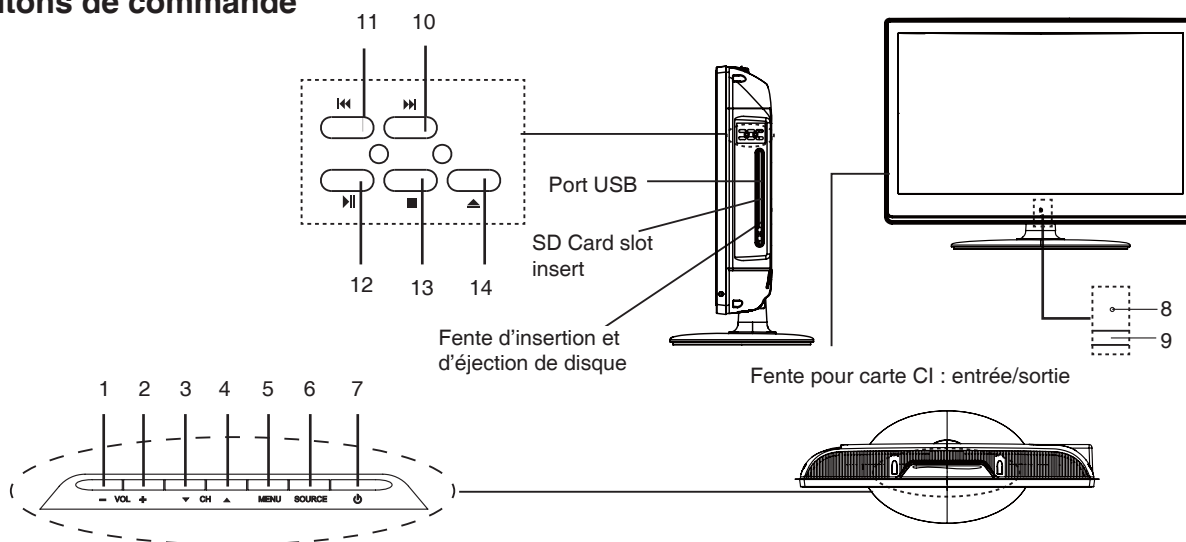

Boutons de commande générale

- | | | |
|----|---|----------|
| 1. | Bouton de diminution du volume | (- VOL) |
| 2. | Bouton d'augmentation du volume | (VOL+) |
| 3. | Bouton de la chaîne suivante | (▼ CH) |
| 4. | Bouton de la chaîne précédente | (CH ▲) |
| 5. | Bouton de menu | (MENU) |
| 6. | Bouton de sélection de la source d'entrée | (SOURCE) |
| 7. | Bouton Marche/Veille | (⏻) |
| 8. | Capteur à distance | |
| 9. | Indicateur d'alimentation | |

Pour le lecteur de DVD

- | | |
|-----|------------------------------|
| 10. | Bouton Suivant (▶▶) |
| 11. | Bouton Précédent (◀◀) |
| 12. | Bouton Lecture / Pause (▶) |
| 13. | Bouton Arrêt (■) |
| 14. | Bouton Éjecter (▲) |

Connecteurs femelles (panneau arrière)

- | | |
|-----|--|
| 1. | Fiche d'entrée du courant alternatif (CC-12 V) |
| 2. | Fiche d'entrée de l'interface multimédia haute définition (HDMI) |
| 3. | Fiche d'entrée de l'interface VGA (VGA) |
| 4. | Fiche d'entrée SCART (SCART) |
| 5. | Fiche d'entrée S-video (S-VIDEO) |
| 6. | Fiche d'entrée audio et vidéo mélangée (V/L/R) |
| 7. | Fiche d'entrée audio PC (PC AUDIO) |
| 8. | Fiche de sortie audio (🔊) |
| 9. | Fiche d'entrée d'antenne ou de câble TV (RF 75 Ω) |
| 10. | Fiche de sortie coaxiale (COAXIAL OUT) |

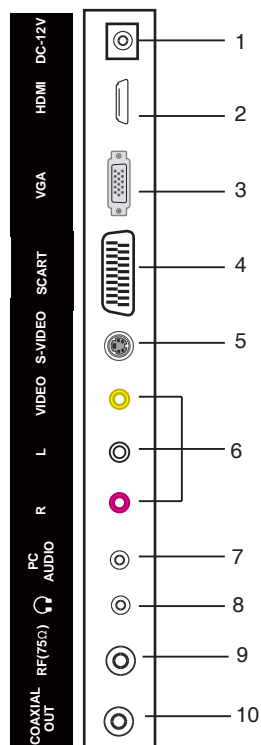

TÉLÉCOMMANDE

Boutons de commande

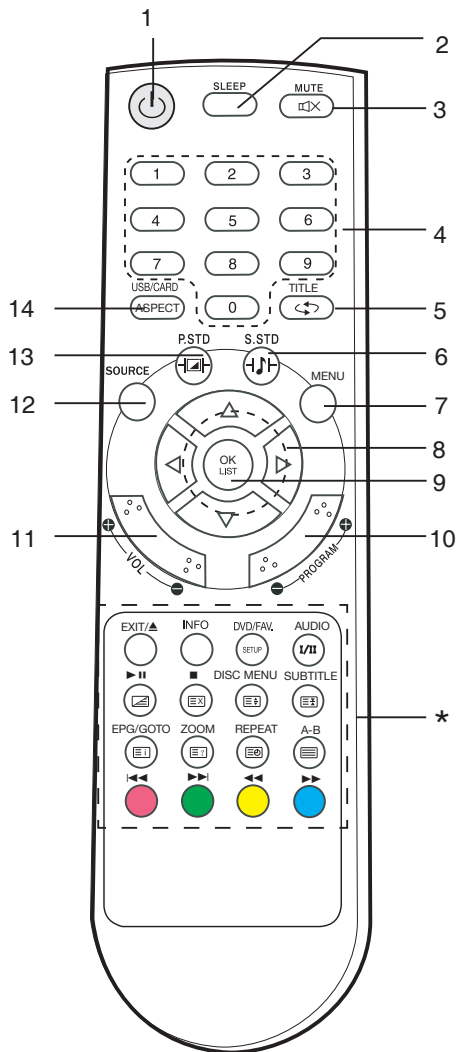

1. Bouton Marche/Veille (⏻)
2. Bouton de la fonction Sommeil (SLEEP)
3. Bouton Muet (MUTE)
4. Boutons numérotés (0, 1-9)
5. Titre / canal bouton Précédent (TITLE<=>)
6. Bouton du mode sonore (S.STD)
7. Bouton de menu (MENU)
8. Touches de navigation (▲, ►, ▼, ◀)
9. Bouton de confirmation ou de liste des chaînes (OK LIST)
10. Boutons de sélection de la chaîne (- PROGRAM +)
11. Boutons de commande du volume (- VOLUME +)
12. Bouton de sélection de la source (SOURCE)
13. Boutons du mode d'image (P.STD)
14. USB/CARD / ASPECT:
USB / carte de la fonction touche de sélection
Mode d'affichage de sélection

*. Boutons spéciaux :

- ▲ / EXIT : Bouton d'éjection du DVD / de fermeture du menu
- INFO : Bouton d'affichage des informations
- DVD SETUP : Bouton du menu de paramétrage du DVD
- AUDIO I/II : Bouton de sélection du mode Langue audio / NICAM
- ▶|| : Bouton de marche ou pause du DVD / activation du télétexte
- : Bouton d'arrêt du DVD / annulation du télétexte
- DISC MENU : Bouton d'affichage du menu du disque / taille du télétexte
- SUBTITLE : Bouton du sous-titrage du DVD / conservation du télétexte
- EPG/GOTO : Guide du programme électronique / Aller à / bouton d'affichage de l'index du télétexte
- ZOOM : Bouton de zoom avant/arrière du DVD / affichage du télétexte
- REPEAT : Bouton de répétition du DVD / de sous-page du télétexte
- A-B : Bouton de répétition du DVD A-B / d'activation ou de désactivation du télétexte
- ◀◀ : Bouton rouge / Aperçu
- ▶▶ : Bouton cyan / Suivant
- ◀◀ : Bouton jaune / Avant rapide
- ▶▶ : Bouton bleu / Suivant

Insertion des piles

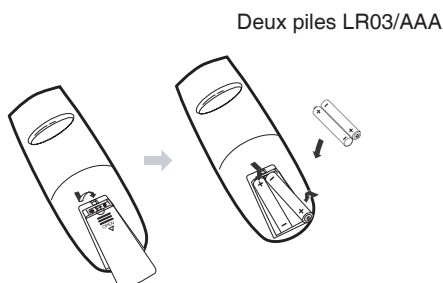

Distance de commande

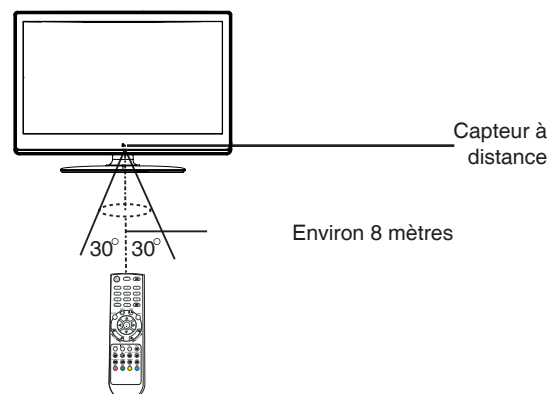



Remarque :

- Une forte luminosité ou un éclairage puissant peuvent rendre le fonctionnement à distance erratique.
- Retirez toujours les piles si la télécommande doit ne pas être utilisée pendant plus d'un mois. Si les piles restent en place, cela peut causer des dommages.
- Les boutons de la télécommande assurent la même fonction que les boutons correspondants de l'unité principale.

Fonction de télétexte

 : Appuyez sur ce bouton pour afficher l'état et la page du télétexte. Si vous souhaitez en sortir, appuyez à nouveau sur ce bouton. Lorsque la page du télétexte s'affiche à l'écran, vous pouvez sélectionner la fonction associée à l'aide de la télécommande.

 : Si vous souhaitez afficher l'image et la page du télétexte en même temps, appuyez sur ce bouton. Appuyez à nouveau dessus pour en sortir.

 : Ce bouton fait référence à la sous-page de la page de télétexte, c'est-à-dire à la page de sous-code. Lorsque vous appuyez sur ce bouton, l'écran affiche les conditions requises pour l'entrée du code de sous-page. Si des conditions requises sont inscrites sur la sous-page, l'écran ne s'affiche pas. Dans la plupart des cas, il n'y a pas de sous-page.

 : Appuyez sur ce bouton si vous souhaitez conserver l'affichage de la page et appuyez à nouveau dessus pour en sortir.

 :

Appuyez sur ce bouton si vous souhaitez afficher le contenu de la page, mais uniquement l'image de la chaîne.

Appuyez à nouveau dessus pour réafficher le contenu de la page.

Les boutons numérotés de 0 à 9 sur la télécommande peuvent être utilisés pour afficher une page précise. Le bouton « ▲/▼ » de la télécommande peut être utilisé pour afficher le contenu de la page précédente ou de la page suivante.

Appuyez sur le bouton rouge/vert/jaune/cyan de la télécommande pour afficher la page de la couleur correspondante dans la partie inférieure de l'écran.

 : Appuyez sur ce bouton pour agrandir le contenu de la partie supérieure de la page, appuyez une seconde fois sur ce bouton pour agrandir le contenu de la partie inférieure de la page et appuyez une troisième fois sur ce bouton pour retrouver l'affichage normal de la totalité du contenu de la page.

 : Appuyez sur ce bouton pour afficher le texte sous-jacent. Appuyez à nouveau dessus pour désactiver l'affichage du texte sous-jacent.

 : Appuyez sur ce bouton pour afficher l'index de la totalité de la page de télétexte.

FAST TEXT :

Les boutons rouge, vert, jaune et cyan permettent d'accéder rapidement aux pages à code de couleur transmises par l'émission FAST TEXT.

Exemple :

Le bouton rouge permet de sélectionner les informations sur la ville (CITY INFORMATION),

Le bouton cyan permet de sélectionner les informations sur les voyages (TRAVEL INFORMATION),

Le bouton vert permet de sélectionner les informations sur la météo (WEATHER INFORMATION),

Le bouton jaune permet de sélectionner la programmation TV (TV PROGRAMMING).

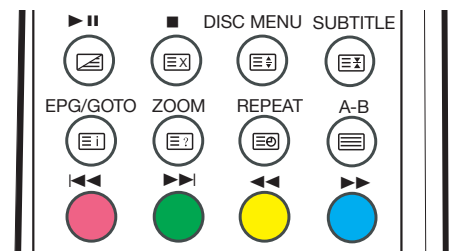

Comment utiliser le lecteur de cartes SD et port USB

Cet appareil permet de lire certains fichiers se trouvant sur une carte SD ou sur une clé USB. Avant de connecter la carte ou votre clé, vous devez :

1. appuyez sur la touche source pour sélectionner « DVD »
2. appuyez sur [USB/CARD] pour sélectionner la fonction USB ou SD.
3. Les autres opérations sont identiques à celles décrites dans la rubrique « lecteur DVD intégré ».

PREMIÈRE UTILISATION DU TÉLÉVISEUR

1. Reliez l'antenne ou le DTV STB à la prise RF 75 Ω.
2. Allumez le téléviseur.
3. L'écran du manuel d'installation apparaît comme indiqué ci-dessous :

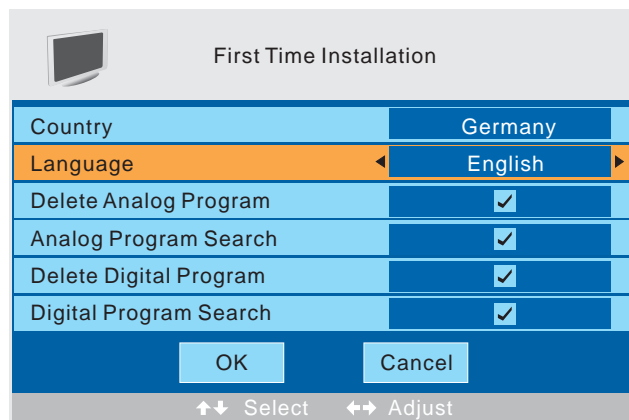

4. Appuyez sur [▲] ou [▼] pour sélectionner les paramètres souhaités.
5. Appuyez sur [◀] ou [▶] pour régler les paramètres souhaités.
6. Appuyez sur [▼] pour sélectionner OK et sur [PK LIST] pour confirmer.

Remarque :

Pour annuler l'installation lorsqu'elle est en cours, appuyez sur [▼] pour sélectionner Annuler, l'écran ci-dessous apparaît :

Pour annuler la désactivation de la recherche de chaînes, appuyez sur [MENU].

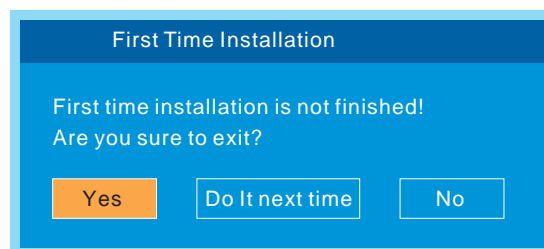

Remarque :

L'écran de l'installation initiale réapparaît lorsque l'opération de réinitialisation a été exécutée. Désactivez et réactivez alors l'unité principale.

Informations concernant le téléviseur

Appuyez sur [INFO] pour afficher les informations concernant le programme.



OPÉRATIONS DE BASE

Assurez-vous que tous les branchements nécessaires sont effectués avant de mettre sous tension.

L'indicateur d'alimentation devient rouge et l'appareil est en mode veille.

Mise sous tension

Appuyez sur [⏻] pour allumer l'unité principale. L'indicateur d'alimentation devient bleu.



Mise hors tension

Appuyez à nouveau sur [⏻] pour éteindre l'unité principale. L'appareil passe automatiquement en mode veille. L'indicateur d'alimentation devient rouge.

Utilisation de la minuterie veille

La minuterie veille coupe automatiquement le courant une fois qu'une durée prédéfinie s'est écoulée. Il y a 9 intervalles de temps possibles, appuyez de manière répétitive sur le bouton [SLEEP] de la télécommande pour sélectionner la durée souhaitée avant la mise en veille :



0 min → 15 min → 30 min → 45 min → 60 min →
75 min → 90 min → 105 min → 120 min

(La minuterie veille commence une fois le paramétrage effectué.)

Pour contrôler la durée restante avant la mise en veille

Appuyez sur le bouton [SLEEP] de la télécommande et la durée restante avant la mise en veille apparaît à l'écran pendant quelques secondes.

Sélection de la chaîne TV

Une fois que vous avez sélectionné TV ou DTV comme source d'entrée, vous pouvez procéder de l'une des manières suivantes pour sélectionner votre chaîne.

Note: Si vous sélectionnez "DTV/TNT" comme source d'entrée, veuillez introduire la carte CI (délivré par votre revendeur de TNT payante).

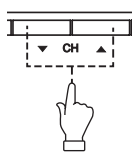

ou

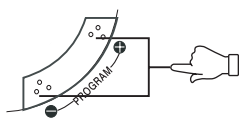

- Appuyez sur [▲ CH] ou [CH ▼] (ou [-PROGRAM] ou [PROGRAM+]) sur l'unité principale.
- Appuyez sur [0, 1~9] pour entrer directement le numéro de la chaîne.
- Appuyez sur [↔] pour revenir à la chaîne que vous avez regardée la dernière fois.

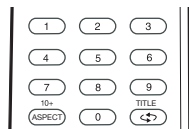

Sélection du mode d'image

Appuyez de manière répétitive sur le bouton [P.STD] de la télécommande pour sélectionner le mode de l'image comme indiqué ci-dessous.



Sélection de la source d'entrée

Mettez sous tension le périphérique externe nécessaire branché. Appuyez sur le bouton [SOURCE] pour sélectionner la bonne source d'entrée.

Le menu de la source d'entrée apparaît.

1. Appuyez sur le bouton [▲▼] pour placer la barre en surbrillance sur l'élément source souhaité.

2. Appuyez sur [OK] (ou sur [◀▶]) pour confirmer.

Les informations concernant le nom de source sélectionné apparaissent pendant quelques secondes sur l'écran du téléviseur.

Affichage des informations

Appuyez sur le bouton [INFO] de la télécommande et les informations correspondantes concernant la source en cours apparaissent automatiquement à l'



Réglage du volume

Appuyez sur le bouton [- VOL] pour réduire le volume.

Appuyez sur le bouton [VOL+] pour augmenter le volume.

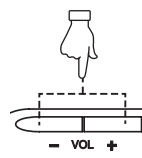

ou

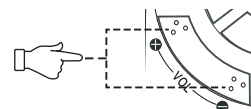

Fonction NICAM

Appuyez sur le bouton [I/II] de la télécommande si la source d'entrée sélectionnée est TV.

Cette opération n'a aucun effet sur les chaînes sans signal NICAM.

Une fois le bouton [I/II] enfoncé, il permute entre les différentes options de son telles que mono, stéréo, dual I, dual II.

Sélection de la langue audio

Pour certains programmes dotés d'options de langue audio, une fois le bouton [AUDIO] enfoncé, il permute entre les différentes options de langue audio.



Fonction Muet (Mute)

Appuyez sur le bouton [MUTE] de la télécommande pour couper momentanément le son. Appuyez à nouveau sur ce bouton (ou sur [VOL+], [VOL-]) pour réactiver le son.

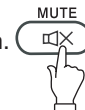

Sélection du mode son

Appuyez de manière répétitive sur le bouton [S.STD] de la télécommande pour sélectionner le mode son comme indiqué ci-dessous :



PARAMÉTRAGE DU MENU OSD

Naviguer dans les menus

Appuyez sur le bouton [MENU] pour faire apparaître le menu principal OSD.

Appuyez sur le bouton [▶] pour afficher le menu principal de manière séquentielle :

PICTURE → SOUND → SETUP → TIMER → FUNCTION → ...

Si une option du menu est grisée, cela signifie que l'option n'est pas active dans ce mode de paramétrage.

Procédure de fonctionnement courante :

- Pour chaque menu, appuyez sur le bouton [▲, ▼] de la télécommande pour sélectionner les options du menu principal.
- Appuyez sur le bouton [◀, ▶, ▲, ▼] de la télécommande pour changer ou confirmer votre paramétrage. (Suivez les recommandations qui s'affichent en bas des écrans OSD concernés.)
- Une fois le paramétrage d'une option effectué, appuyez sur le bouton [MENU] pour quitter le menu étape par étape ou appuyez sur le bouton [EXIT] pour fermer directement l'écran OSD.

Structure du menu OSD :

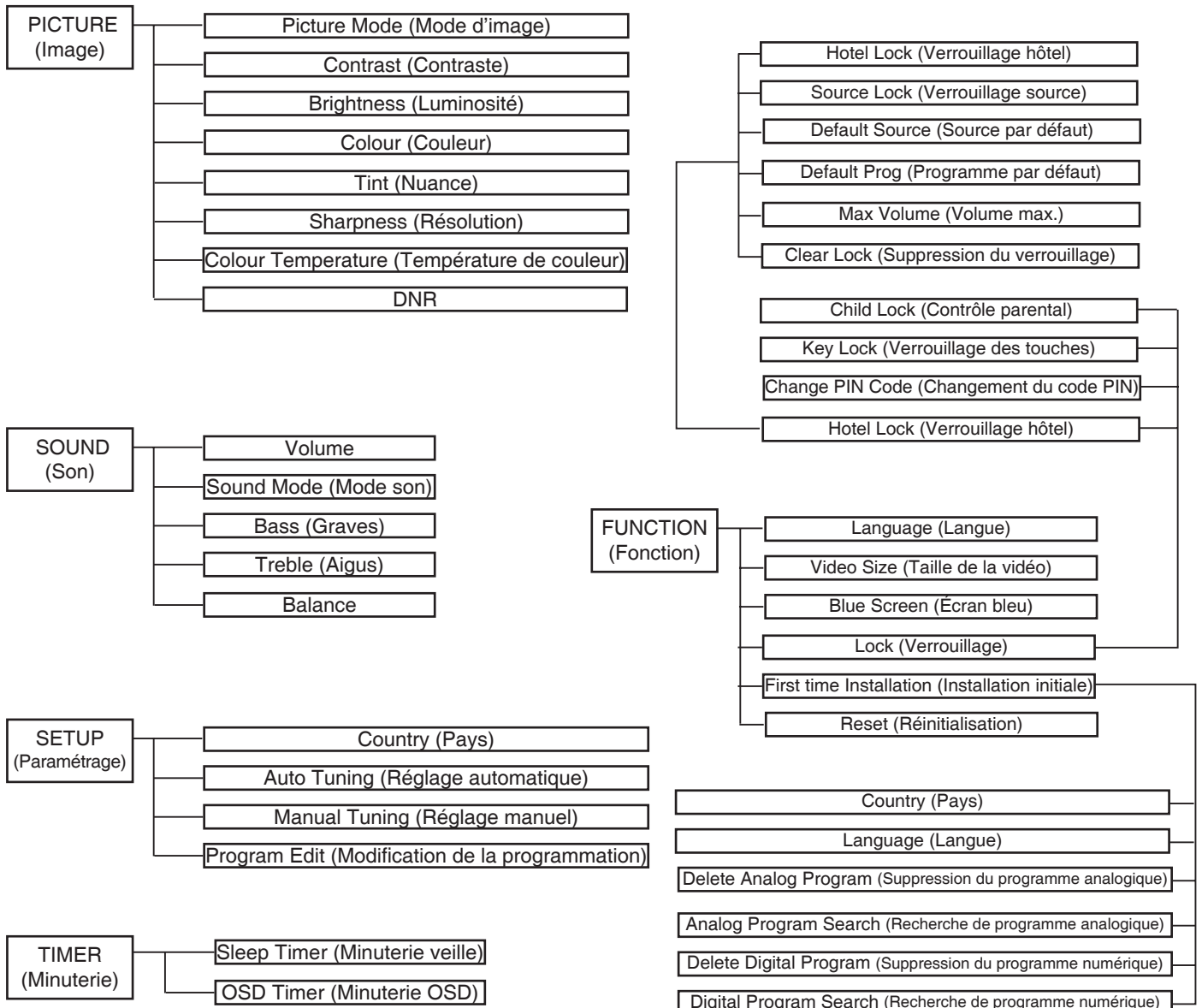

Menu OSD principal :

PICTURE MENU (MENU DES IMAGES)

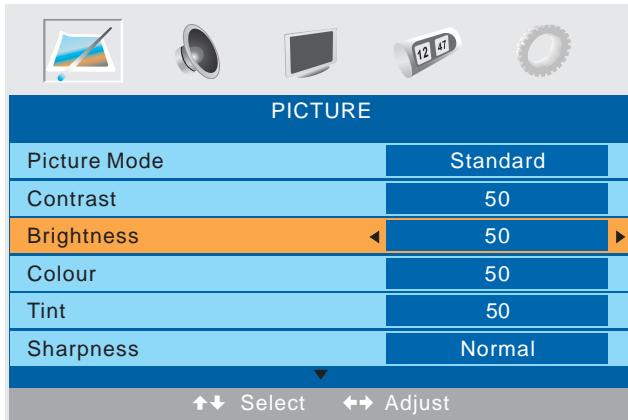

SETUP MENU (MENU DU PARAMÉTRAGE)



SOUND MENU (MENU DU SON)

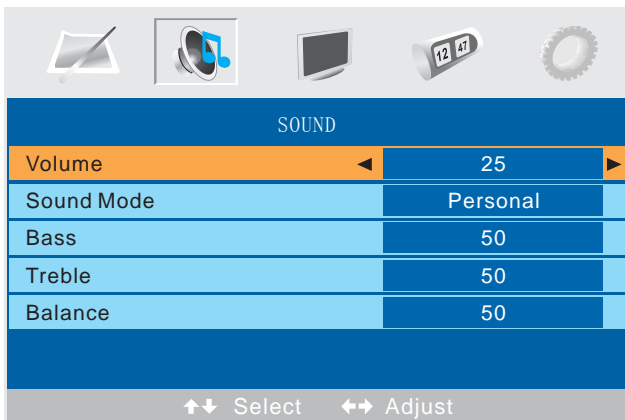

TIMER MENU (MENU DE LA MINUTERIE)

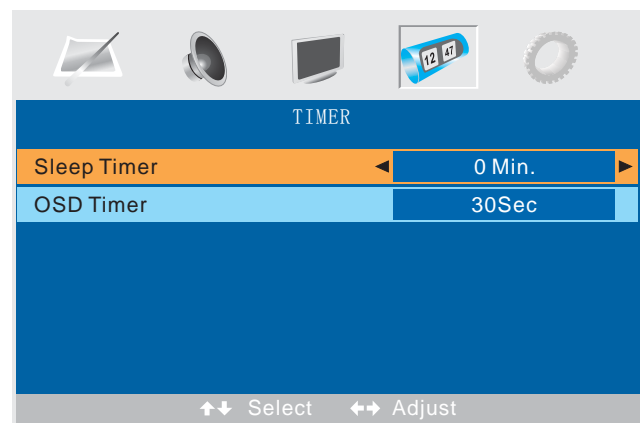

FUNTION MENU (MENU DES FONCTIONS)

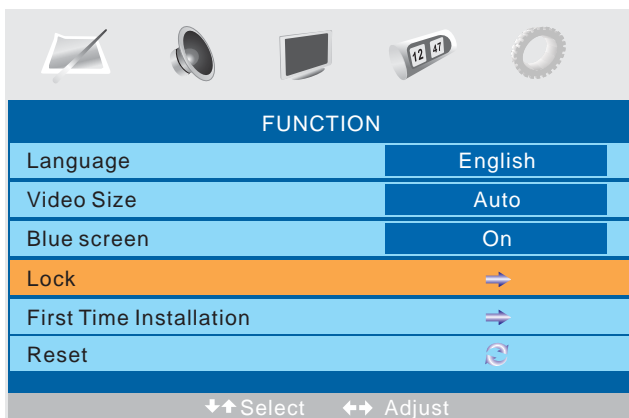

Pour les téléviseurs numériques :

Channel List (Liste des chaînes)

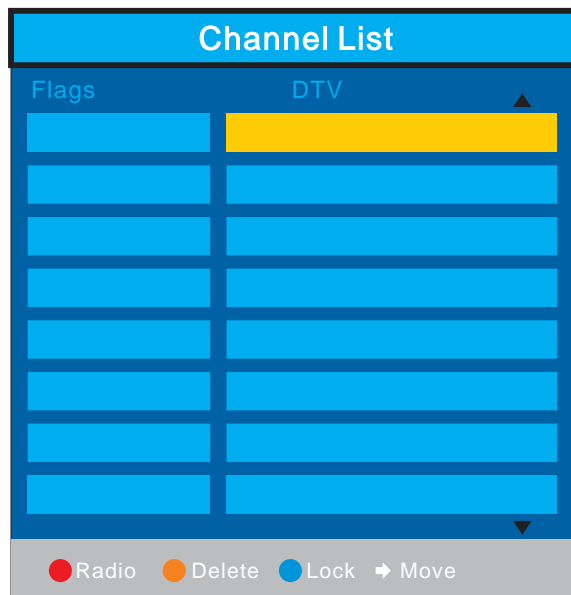

EPG Menu (Menu EPG)



À propos de la fonction de verrouillage hôtel

Développez le sous-menu étape par étape :

FUNCTION (FONCTION) → lock (Verrouillage) → Hotel Lock (Verrouillage hôtel) → ...

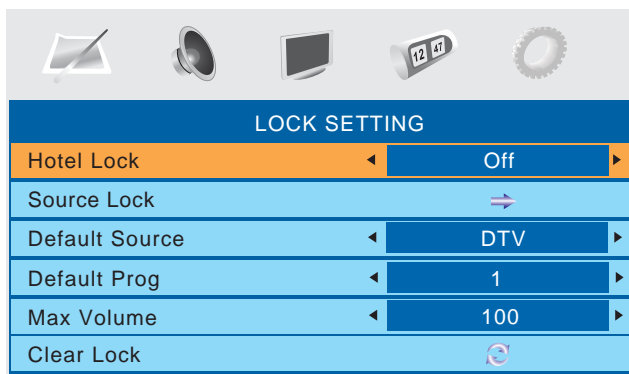
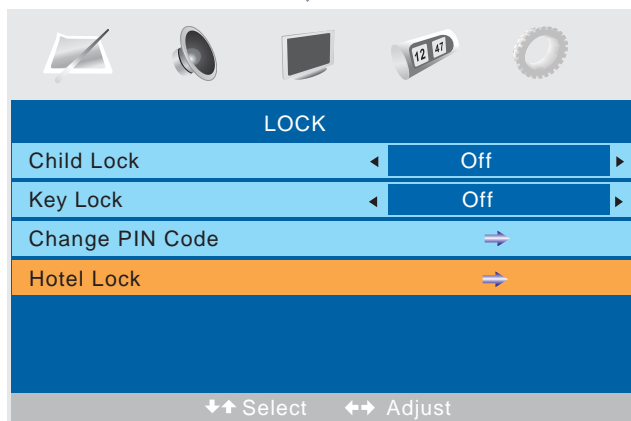
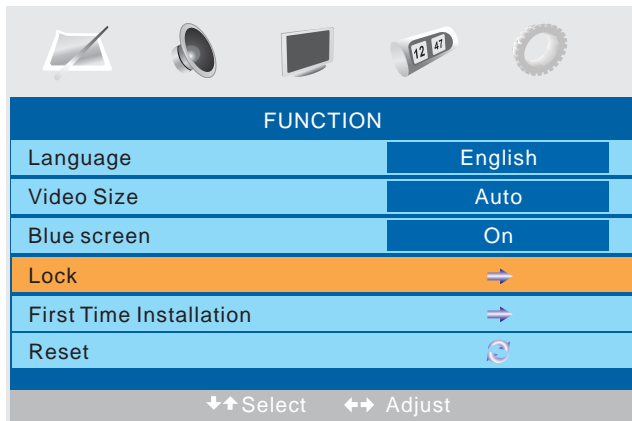

Mode hôtel : Prioritaire par rapport aux autres options ci-dessous. Pour définir les options ci-dessous, cet élément doit être tout d'abord paramétré sur « ON ».

S'il est paramétré sur « ON », toutes les options qui s'affichent sous cet élément sont actives.

Source Lock (Verrouillage source) : Paramétrez le verrouillage sur la source d'entrée (par exemple : TV,HDMI...) que vous souhaitez définir.

Default Source (Source par défaut) : Définissez une chaîne de source d'entrée comme chaîne par défaut lorsque vous allumez le téléviseur.

Default Prog (Programme par défaut) : Définissez un numéro de programme TV comme numéro par défaut lorsque vous passez en mode TV ou ATV.

Max Volume (Volume max.) : Permet de définir la valeur maximale du volume.

Clear Lock (Suppression du verrouillage) : Permet de supprimer les verrouillages.

À propos du code PIN :

(Le paramétrage par défaut est « 0000 ».)

Si vous avez oublié votre mot de passe...

Saisissez « 2008 » à la place.

Faites en sorte que les jeunes enfants ne connaissent pas ce mot de passe.

OPÉRATIONS DU LECTEUR DE DVD INTÉGRÉ

Les types de disques suivants peuvent être lus par cet appareil.

Type de disque et logo	
DVD	
CD	

Numéro régional

Le numéro régional (code de restriction régional) est intégré à l'appareil et aux DVD vidéo. Le numéro régional 2 des DVD vidéo peut être utilisé sur cet appareil.







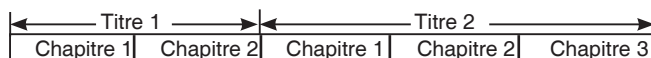

DVD vidéo

Les DVD vidéo sont divisés en titres et les titres sont quant à eux subdivisés en chapitres.



Ceci est noté sur certains emballages de DVD vidéo. Par exemple :

	Plusieurs langues
	Sous-titres en plusieurs langues
	Multi-angle
	Multi-aspect
	Numéro régional
	Légende fermée

CD audio

Les CD audio sont divisés en pistes.

Piste 1	Piste 2	Piste 3	Piste 4	Piste 5
---------	---------	---------	---------	---------

ATTENTION :

- Seuls les types de disques ci-dessus peuvent être lus par cet appareil. Les DVD-ROM, CD-ROM, CVD, VCD, etc. ne peuvent pas être lus.
- Cet appareil peut également lire les DVD-R sur lesquels sont enregistrées des données de film. Cependant, certains DVD-R ne peuvent pas être lus, suivants leurs conditions d'enregistrement.
- Les DVD-R ne contenant aucune donnée de film ne peuvent pas être lus.
- Les DVD-RW (mode vidéo) peuvent être lus. Cependant, certains DVD-RW ne peuvent pas être lus, suivants leurs conditions d'enregistrement. Les DVD-RW (mode VR) ne peuvent être lus.
- Les DVD+R/+RW peuvent être lus. Cependant, certains DVD+R/+RW ne peuvent pas être lus, suivants leurs conditions d'enregistrement.

Manipulation, rangement et nettoyage des disques

- Ne touchez pas la partie chargement du disque lorsque ce dernier est en cours de lecture.
- Ne placez jamais rien, à part un DVD (ou un CD) de 12 cm ou de 8 cm dans la fente d'insertion et d'éjection de disque. Les autres objets peuvent endommager l'appareil.
- Les traces de doigts et la poussière doivent être soigneusement nettoyés de la surface de signal du disque (face brillante) à l'aide d'un chiffon doux. Passez le chiffon en imprimant un mouvement droit allant du centre vers l'extérieur du disque.
- N'utilisez jamais de produits chimiques tels que des vaporisateurs de nettoyage pour disques, des vaporisateurs ou des liquides antistatiques, du benzène ou du diluant pour nettoyer les disques. Ces produits chimiques endommageraient de manière définitive la surface en plastic du disque.
- Pour retirer un disque de son boîtier, appuyez sur le centre du boîtier et retirez le disque en le soulevant, tout en le saisissant soigneusement par ses bords.
- Les disques doivent être replacés dans leur boîtier après leur utilisation afin de les protéger de la poussière et des éraflures.
- Pour éviter qu'un disque ne se gondole, ne l'exposez pas aux rayons du soleil, à une forte humidité ou à des températures élevées pendant une longue période.
- Ne collez aucun papier et n'écrivez pas non plus sur l'une des faces du disque. Les stylos pointus ou l'encre utilisée dans certains marqueurs peuvent endommager la surface du disque.

Lecture de base

«  » peut apparaître sur l'écran du téléviseur lorsqu'il fonctionne. Cette icône signifie que la fonction n'est actuellement pas active sur ce disque.

Préparatifs

1. Allumez le téléviseur et appuyez sur le bouton [SOURCE] pour sélectionner la source d'entrée DVD,
2. Insérez le disque (étiquette face à vous) dans la fente d'insertion et d'éjection de disque (panneau latéral) jusqu'à ce que vous entendiez un clic.

Le téléviseur commence à lire automatiquement le fichier, le premier chapitre ou la première piste.

Remarque :

Si le téléviseur est paramétré sur une autre fonction, il passe en mode DVD et commence automatiquement la lecture une fois que vous avez inséré un disque lisible dans la fente d'insertion et d'éjection de disque.

Arrêt de la lecture

[CD]

Appuyez sur le bouton  pour arrêter momentanément la lecture du disque et appuyez à nouveau sur ce bouton pour reprendre la lecture.

[DVD]

Appuyez une seule fois sur  pour arrêter momentanément la lecture du disque.

Appuyez deux fois sur  pour arrêter définitivement la lecture du disque.

Différentes fonctions de lecture de disque

Sélection d'un menu de DVD

Remarques :

- La procédure peut varier suivant le disque utilisé.
- Sur certains disques, il peut être impossible de sélectionner un menu.

1. Appuyez sur [DISC MENU (Menu du disque)] en cours de lecture.

L'écran du menu principal apparaît.

2. Appuyez sur [▲], [▼], [◀] ou [▶] (ou sur les boutons numérotés) pour sélectionner le menu souhaité.
3. Appuyez sur [OK]. La lecture du menu sélectionné commence.

Saut de chapitre (ou de piste)



Avance rapide

Appuyez sur [▶▶] en cours de lecture pour passer au chapitre suivant (ou à la piste suivante).

Retour rapide

Appuyez sur [◀◀] en cours de lecture pour revenir au chapitre précédent (ou à la piste précédente).

Remarque :

Vous pouvez passer uniquement les chapitres et non le titre du DVD.

Recherche du titre [DVD]

Appuyez sur [GOTO (Aller à)].

Appuyez sur les boutons numérotés pour entrer le numéro de titre souhaité.

Exemple :

T : 01/01 C : 01/15

Répétition de la lecture

Appuyez sur le bouton [REPEAT (Répéter)] en cours de lecture pour activer le mode répétition :

[DVD]

Si vous souhaitez...	Appuyez sur [REPEAT (Répéter)] ...
Répéter le chapitre (CHAPITRE ↻)	Une fois
Répéter le titre (TITRE ↻)	Deux fois
Répéter tout (TOUT ↻)	Trois fois
Désactiver la répétition	Quatre fois

[CD]

Si vous souhaitez...	Appuyez sur [REPEAT (Répéter)] ...
Lire uniquement la piste en cours et arrêter automatiquement (SINGLE)	Une fois
Répéter la piste en cours (répéter un morceau)	Deux fois
Répéter toutes les pistes (répéter le dossier)	Trois fois
Désactiver la répétition (dossier)	Quatre fois

Lecture répétitive d'un passage défini (répétition A-B)

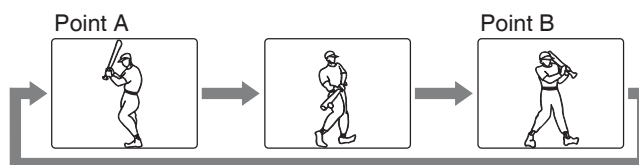

1. Appuyez sur le bouton [A-B] en cours de lecture au début de la section que vous souhaitez répéter (point A).
 - « ↻A » apparaît sur l'écran du téléviseur.
2. Appuyez à nouveau sur le bouton [A-B] à la fin de la section que vous souhaitez répéter (point B).
 - « ↻AB » apparaît rapidement sur l'écran du téléviseur.
3. Pour repasser en lecture normale, appuyez à nouveau sur le bouton [A-B].

Sélection de la langue des sous-titres [DVD]

Appuyez de manière répétitive sur [SUBTITLE] en cours de lecture jusqu'à ce que la langue de sous-titre souhaitée apparaisse sur l'écran du téléviseur.

Exemple :

SUBTITLE 01/03 ENG
(SOUS-TITRE 01/03 ANGLAIS)

Remarque :

Tous les disques ne proposent pas cette fonction.

Sélection de la langue audio (multilingue) [DVD]

Cette opération n'est possible que sur les disques sur lesquels plusieurs langues de piste sonore sont enregistrées.



Appuyez de manière répétitive sur [AUDIO] en cours de lecture jusqu'à ce que la langue souhaitée apparaisse sur l'écran du téléviseur.

Remarques :

- Lorsque la langue souhaitée n'est pas sélectionnée même si le bouton correspondant est enfoncé, cela signifie que la langue n'est actuellement pas disponible sur le disque.
- Lorsque vous rallumez l'appareil ou que le disque est remplacé, sélectionnez à nouveau la langue.
- Si la langue n'est pas enregistrée sur le disque, vous n'entendrez que la langue disponible sur le disque.

Sélection des informations apparaissant à l'écran

Appuyez de manière répétitive sur le bouton [INFO] pour afficher les informations concernant le disque (titre, chapitre, durée de lecture du titre écoulée, langue, etc.).

Lecture des images ou des CD JPEG

Pour démarrer le diaporama à partir des vignettes :

1. Appuyez sur [▲], [▶], [▼] ou [◀] pour sélectionner l'image souhaitée.
- Pour passer aux vignettes suivantes ou précédentes, appuyez sur [▶▶] ou [◀◀].
2. Appuyez sur [OK] ou sur [▶] (lecture) pour démarrer le diaporama à partir de l'image sélectionnée.

Au cours du diaporama :

- Appuyez sur [⏏] pour mettre en pause. Appuyez sur [▶] (lecture) pour continuer.
- Appuyez sur [▶▶] ou sur [◀◀] pour passer au fichier suivante ou précédent.
- Si l'image est sens dessus-dessous ou sur le côté, appuyez sur [▲], [▶], [▼] ou [◀] pour retourner ou faire pivoter l'image.

Paramétrages initiaux

Une fois les paramétrages initiaux effectués, l'appareil peut toujours fonctionner dans les mêmes conditions. Les paramétrages sont conservés en mémoire jusqu'à ce qu'ils soient modifiés, même si l'alimentation est coupée.

- Appuyez sur [DVD SETUP (Paramétrage du DVD)] pour activer le menu OSD du lecteur de DVD.
- Appuyez sur [▶] ou [◀] pour passer d'un sous-menu à l'autre et le mettre en surbrillance.
- Appuyez sur [▲] ou [▼] pour accéder au sous-menu en surbrillance.
- Appuyez sur [DVD SETUP (Paramétrage du DVD)] pour quitter le menu OSD.

Menu de paramétrage général

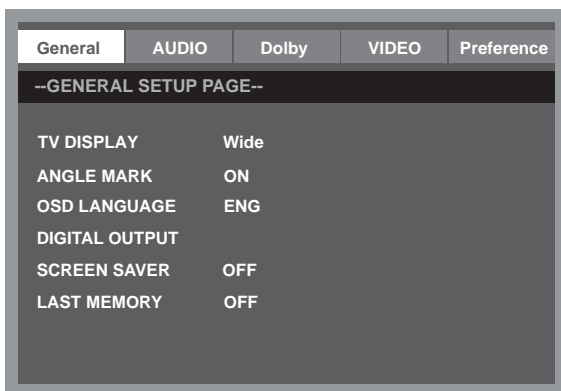

Menu de paramétrage audio

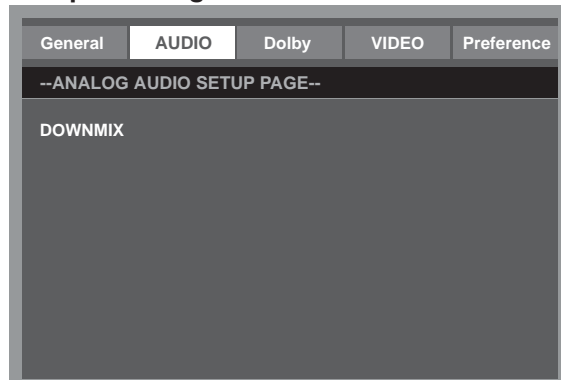

Menu de paramétrage Dolby Digital

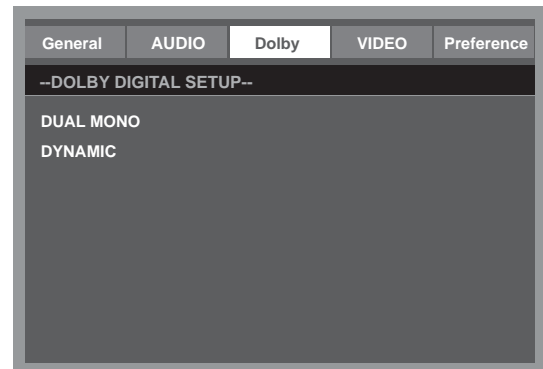

Menu de paramétrage vidéo

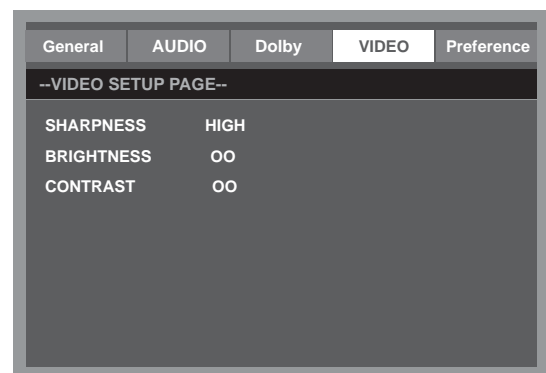

Menu de paramétrage des favoris

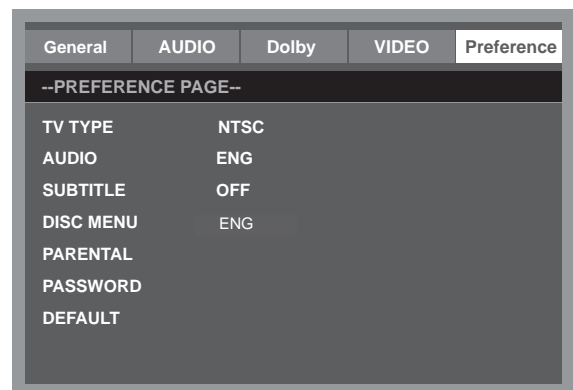

NOTE IMPORTANTE

Le paramétrage usine du code PIN est 0000.
Si vous avez oublié votre mot de passe, saisissez le mot de passe par défaut 2008.

ENTRETIEN

AVERTISSEMENT :
POUR VOTRE PROPRE SÉCURITÉ, VÉRIFIEZ QUE VOUS AVEZ BIEN DÉBRANCHÉ LE CORDON D'ALIMENTATION CA AVANT DE PROCÉDER À TOUTE OPÉRATION D'ENTRETIEN OU DE NETTOYAGE.

Nettoyage de l'écran LCD

L'écran LCD ne doit pas être mis en contact avec des objets pointus. Si vous voyez de la poussière et des traces de doigts sur l'écran LCD, nettoyez-les à l'aide d'un chiffon doux et propre.

Passez le chiffon en imprimant un mouvement droit allant du centre vers l'extérieur de l'écran LCD.

N'utilisez jamais de produits chimiques tels que des vaporisateurs de nettoyage pour disques, des vaporisateurs ou des liquides antistatiques, du benzène ou du diluant pour nettoyer l'écran LCD.

Nettoyage de l'unité principale

Nettoyez l'extérieur de l'unité à l'aide d'un chiffon doux et propre humecté d'eau tiède. N'utilisez pas de benzène, de diluant ou d'alcool, car ils vont ternir la surface de l'unité.

DÉPANNAGE

Symptôme

Cause possible

Action corrective

Pas d'image, pas de son.

Le cordon d'alimentation n'est pas correctement relié à l'unité principale.

Branchez le cordon d'alimentation à l'unité principale.

Le cordon d'alimentation n'est pas inséré dans la prise de courant alternatif.

Branchez le cordon d'alimentation à la prise de courant alternatif.

La source d'entrée sélectionnée est incorrecte.

Sélectionnez une source d'entrée correcte.

Impossible de relier la source d'entrée au téléviseur.

Effectuez les bons branchements.

Pas de son uniquement.

La commande du volume est paramétrée sur le volume minimum.

Appuyez sur le bouton VOL+ pour augmenter le volume.

Le bouton  de la télécommande est enfoncé.

Appuyez sur le bouton  (ou VOL+/-) pour désactiver le volume.

Un mode de système de son incorrect est paramétré.

À partir du menu principal, paramétrez un système de son correct qui corresponde à votre téléviseur.

Symptôme

Cause possible

Action corrective

Pas d'image uniquement ou image monochrome.

Le paramétrage du système de couleur ne correspond pas au programme.

Définissez le bon paramétrage de système de couleur.

Le paramétrage du système de son ne correspond pas au programme.

Définissez le bon paramétrage de système de son.

Interférences du son ou de l'image.

Des équipements générant des interférences se trouvent à proximité du téléviseur.

Éloignez ces équipements du téléviseur.

Plusieurs appareils sont reliés au même groupe de prises de courant alternatif.

Branchez le cordon d'alimentation à une autre prise de courant alternatif.

Un mode de système de son incorrect est paramétré.

À partir du menu principal, paramétrez un système de son correct qui corresponde à votre téléviseur.

Remarque :

Quelques points clairs et foncés peuvent apparaître sur l'écran du téléviseur, c'est normal.

SPÉCIFICATIONS

DVT 1946

Caractéristiques de l'affichage

Type d'affichage	LCD
Taille de l'écran	18,5 pouces
Zone active	409 (H) X 230 (V)
Résolution de l'écran	1366 (H) X 768 (V)
Brightness (Luminosité)	250 cd/m ²
Rapport de contraste	1000:1
Taille de pixel	0,3 (H) X 0,3 (V) mm
Couleur maximale	16,7 M
Temps de réponse	5 ms

Caractéristiques

Compatible HD	480I, 480P, 576I, 576P, 720P, 1080I, 1080P
Système de support du mur	VESA 100

Réception téléviseur

Système TV :	PAL / SECAM
Système de son	B/G , I, D/K, L/L'
Impédance d'antenne :	75 Ohms

Tuner gamme de réception:

ATV	49MHz - 863MHz
DTV	VHF (174MHz - 230MHz) UHF (474MHz - 862MHz)

Conditions requises pour l'alimentation

Adaptateur d'alimentation	100-240 V ~ 50/60 Hz
Consommation électrique	
Maximum	< 60 W

Caractéristiques du DVD

Longueur d'onde du laser	650 nm / 795 nm
Numéro régional du DVD	2

Branchements

Entrée :

Tuner TV (RF 75 Ω)	1
Entrée vidéo mélangée (R/L/VIDEO)	1
Entrée S-Video (S-VIDEO)	1
SCART	1
Entrée VGA (VGA)	1
Entrée audio PC (PC AUDIO)	1
Entrée HDMI (HDMI)	1
Port USB	1
SD Card slot insert	1

Sortie :

Connecteur femelle de sortie coaxiale (COAXIAL OUT)	1
Écouteur (⊕)	1

Résolutions VGA prises en charge

up de 1280 x 800

Dimensions (lxHxp)

Largeur/hauteur/haut-parleurs de l'appareil	455 x 350 x 167mm
Unit sans support	455 x 307 x 78 mm

Poids (net)

Largeur/hauteur/haut-parleurs de l'appareil	4,1 kg
---	--------

Environnement

Température de fonctionnement	5 °C-35 °C
Humidité de fonctionnement	20%-80%

Remarque :

Spécifications pouvant subir des modifications sans avis préalable.

DVT 2246

Caractéristiques de l'affichage

Type d'affichage	LCD
Taille de l'écran	21,6 pouces
Zone active	477 (H) X 268 (V)
Résolution de l'écran	1366 (H) X 768 (V)
Brightness (Luminosité)	400 cd/m ²
Rapport de contraste	800:1
Couleur maximale	16,7 M
Temps de réponse	5.8 ms

Caractéristiques

Compatible HD	480I, 480P, 576I, 576P, 720P, 1080I, 1080P
Système de support du mur	VESA 100

Réception téléviseur

Système TV :	PAL / SECAM
Système de son	B/G , I, D/K, L/L'
Impédance d'antenne :	75 Ohms

Tuner gamme de réception:

ATV	49MHz - 863MHz
DTV	VHF (174MHz - 230MHz) UHF (474MHz - 862MHz)

Conditions requises pour l'alimentation

Adaptateur d'alimentation	100-240 V ~ 50/60 Hz
Consommation électrique	
Maximum	< 72 W

Caractéristiques du DVD

Longueur d'onde du laser	650 nm / 795 nm
Numéro régional du DVD	2

Branchements

Entrée :

Tuner TV (RF 75 Ω)	1
Entrée vidéo mélangée (R/L/VIDEO)	1
Entrée S-Video (S-VIDEO)	1
SCART	1
Entrée VGA (VGA)	1
Entrée audio PC (PC AUDIO)	1
Entrée HDMI (HDMI)	1
Port USB	1
SD Card slot insert	1

Sortie :

Connecteur femelle de sortie coaxiale (COAXIAL OUT)	1
Écouteur (⌂)	1

Résolutions VGA prises en charge

up de 1280 x 800

Dimensions (lxHxp)

Largeur/hauteur/haut-parleurs de l'appareil	524 x 388 x 200 mm
Unit sans support	524 x 346 x 78 mm

Poids (net)

Largeur/hauteur/haut-parleurs de l'appareil	4,7 kg
---	--------

Environnement

Température de fonctionnement	5 °C-35 °C
Humidité de fonctionnement	20%-80%

Remarque :

Spécifications pouvant subir des modifications sans avis préalable.

Lenco

DVT 1946

DVT 2246

**MANUAL
DE USUARIO**

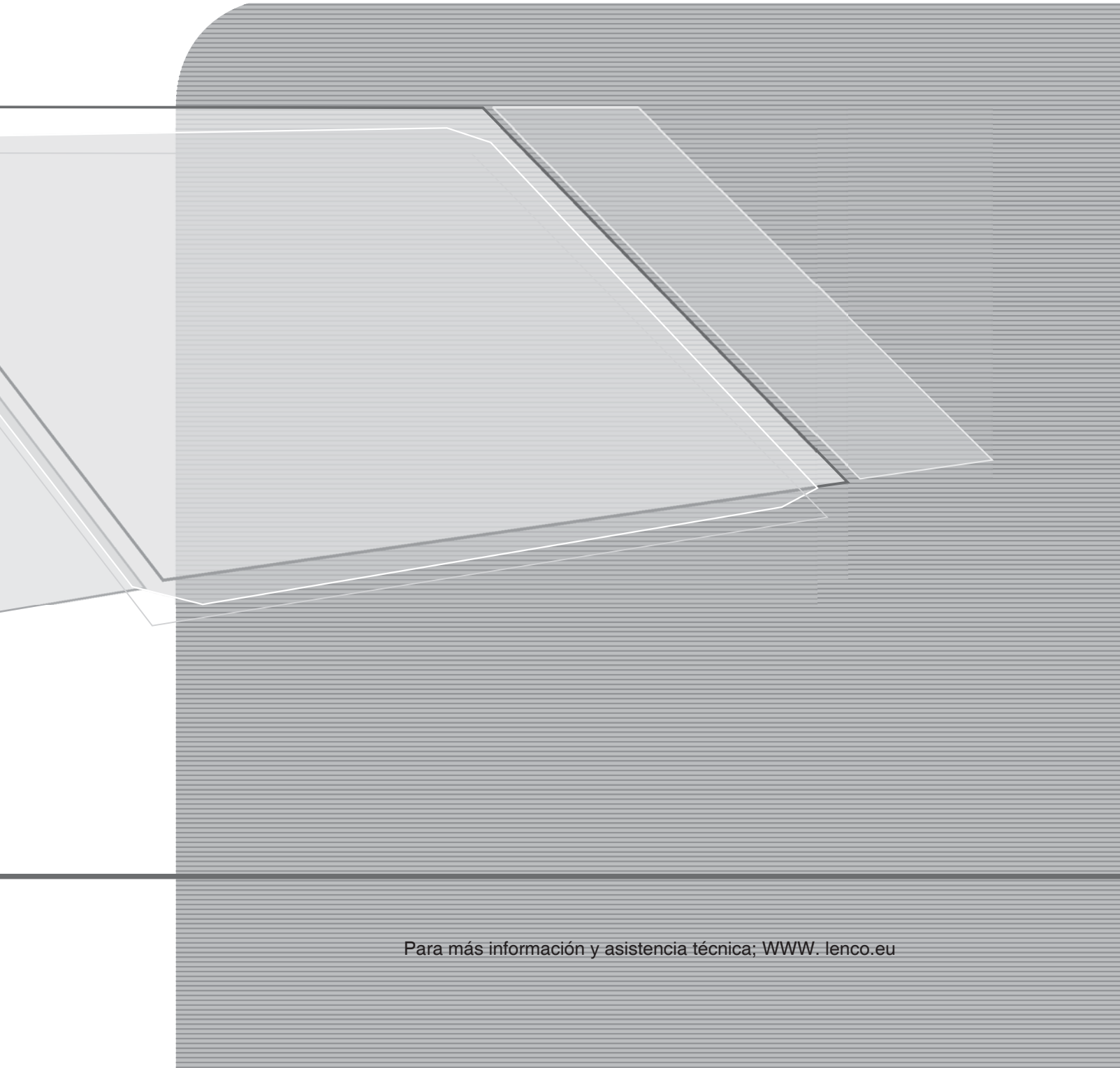

Para más información y asistencia técnica; WWW.lenco.eu

Tabla de Contenidos

PRECAUCIONES	S3
CONTROLES	S4
UTILIZAR EL TV POR PRIMERA VEZ.....	S7
OPERACIONES BÁSICAS.....	S8
AJUSTES DEL MENÚ OSD	S9
OPERACIONES DEL REPRODUCTOR DE DVD INTEGRADO	S13
MANTENIMIENTO.....	S16
LOCALIZACIÓN Y RESOLUCIÓN DE PROBLEMAS.....	S16
ESPECIFICACIONES.....	S17

Al cliente:

Gracias por comprar este TV LCD. Cuando abra la caja por primera vez, compruebe que no falta ninguno de los accesorios. Antes de establecer todas las conexiones y encender el aparato, lea con atención este manual del usuario y guarde estas instrucciones para tenerlas siempre a mano y cerca de su TV LCD.

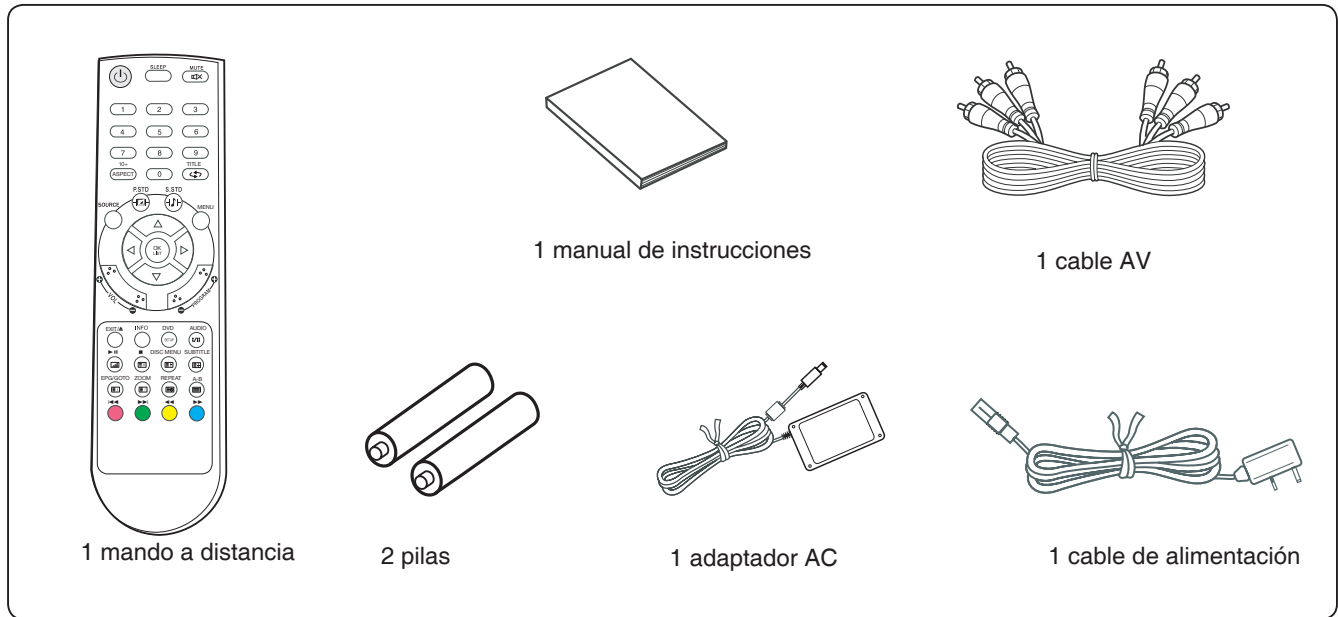

Cuando abra la caja, revise el contenido para comprobar que no falta ningún accesorio. En caso de que falte algo o alguna pieza esté dañada, póngase en contacto con su distribuidor local.

Nota:

Estas instrucciones se imprimieron previamente al desarrollo del producto.

Cuando se deba cambiar una parte de la especificación del producto para mejorar la operabilidad u otras funciones, la prioridad con respecto al producto será dicha especificación. En este caso, es posible que el manual de instrucciones no se corresponda con todas las funciones del producto en cuestión.



Por lo tanto, puede que tanto el producto como la caja, así como el nombre o las ilustraciones que aparezcan, no se correspondan con el manual.

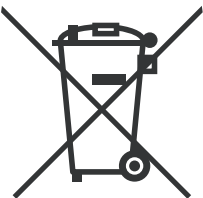

Es posible que la pantalla que se muestra como ejemplo en este manual sea diferente a la pantalla del aparato.

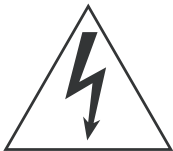

Si en cualquier momento tiene que desechar este producto, tenga en cuenta lo siguiente: los productos eléctricos no se deben desechar junto con la basura doméstica. Recicle en caso de que exista un centro habilitado para ello. Póngase en contacto con la autoridad local competente para ver si existen dichos centros de reciclaje o bien, con un distribuidor que le aconseje al respecto (Reciclaje de equipos y desechos electrónicos).

PRECAUCIONES

	CAUTION RISK OF ELECTRIC SHOCK DO NOT OPEN	
CAUTION: TO PREVENT THE RISK OF ELECTRIC SHOCK, DO NOT REMOVE COVER (OR BACK). NO USER-SERVICEABLE PARTS INSIDE. REFER SERVICING TO QUALIFIED SERVICE PERSONNEL.		

	Este símbolo indica la presencia de un voltaje peligroso dentro de la unidad y que puede suponer un riesgo de electrocución.
	Este símbolo indica la presencia de instrucciones de uso y de mantenimiento relevantes en el manual del aparato.

ATENCIÓN

PARA UNA SEGURIDAD CONSTANTE NO RETIRE NINGUNA CUBIERTA O INTENTE ACCEDER AL INTERIOR DEL APARATO. CUALQUIER REPARACIÓN DEBE SER REALIZADA POR PERSONAL CUALIFICADO.

PARA REDUCIR EL RIESGO DE INCENDIO O DESCARGA ELÉCTRICA, NO EXPONGA ESTE PRODUCTO A LLUVIA O HUMEDAD.

- No instale la unidad sobre una superficie inestable.
- No exponga la unidad a un lugar con temperaturas extremas (por debajo de los 5°C o que exceda los 35°C) o con humedad.
- No exponga la unidad a la luz solar directa o cerca de fuentes de calor.
- No instale la unidad en espacios limitados como una librería o un armario empotrado. Para una ventilación adecuada del producto, deje al menos 20 cm de distancia entorno al aparato.
- Compruebe que no haya elementos que impidan la ventilación al cubrir los orificios, como periódicos, manteles, cortinas, etc.
- No ponga líquidos en contacto con la unidad.
- No inserte en la unidad ningún objeto, por pequeño que sea, a través de los orificios de ventilación.
- No exponga el aparato a salpicaduras o a posibles goteos. No coloque objetos que contengan líquidos, como jarrones, sobre este producto.
- No coloque elementos con fuego, como velas encendidas, sobre el aparato o cerca de él.
- No toque nunca la pantalla del TV o la antena durante una tormenta. No utilice el aparato durante una tormenta.
- No pise o retuerza el cable de alimentación.
- En caso de que suceda algún problema, las reparaciones o los ajustes que necesite la unidad los deben realizar personal cualificado. Acuda al personal de mantenimiento cualificado.
- Retire siempre las pilas y guárdelas en un lugar seco en caso de que vaya a estar durante un largo periodo de tiempo sin utilizar el mando a distancia.
- Evite que el mando a distancia sufra alguna caída o se dañe.
- Enchufe siempre la unidad a una toma de corriente con el mismo voltaje y frecuencia que los indicadores que hay en la etiqueta de clasificación que encontrará en la parte posterior del aparato.
- Cuando no lo esté utilizando, desconecte el cable de alimentación de la toma de corriente. Cuando vaya a desconectar la unidad, hágalo agarrando el enchufe, nunca el cable.
- Este dispositivo de CLASE 1 se debe conectar al enchufe con toma de tierra y el enchufe debe estar situado en un lugar de fácil acceso.
- Si la toma principal o un acoplador se utiliza como un dispositivo de desconexión, dicho dispositivo debe permanecer operativo.

CONTROLES

UNIDAD PRINCIPAL

Botones de control

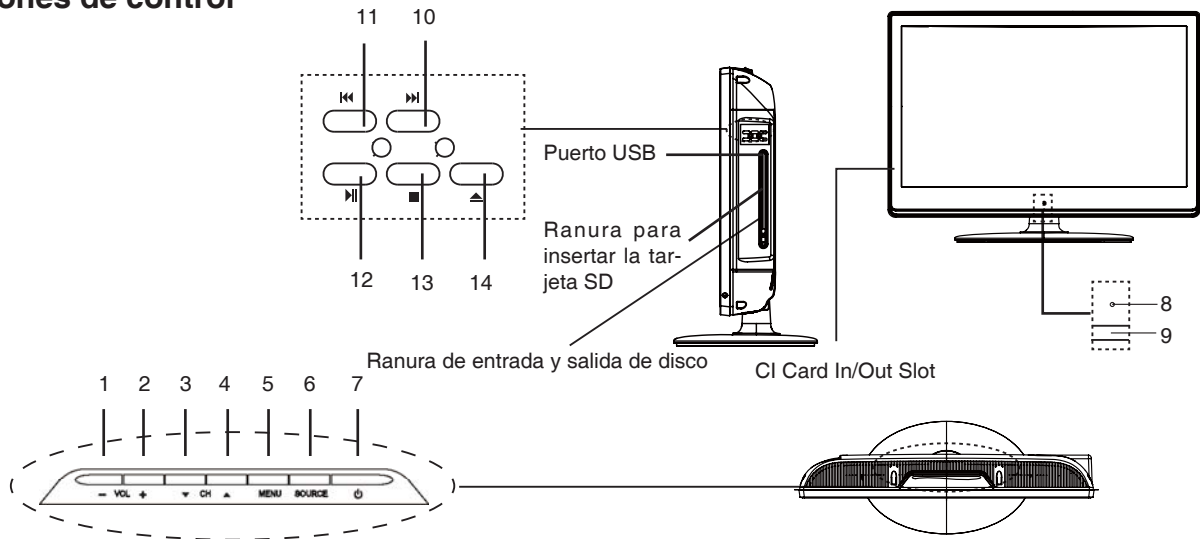

Botones de control general

- | | | |
|----|--|----------|
| 1. | Botón para bajar el volumen | (- VOL) |
| 2. | Botón para subir el volumen | (VOL+) |
| 3. | Botón de canal anterior | (▼ CH) |
| 4. | Botón de canal siguiente | (CH▲) |
| 5. | Botón Menú | (MENU) |
| 6. | Botón para seleccionar fuente de entrada | (SOURCE) |
| 7. | Botón Power/Standby (encendido/apagado) | (⏻) |
| 8. | Sensor remoto | |
| 9. | Indicador de encendido | |

Para el reproductor de DVD

- | | | |
|-----|-------------------------------------|-------|
| 10. | Botón NEXT (siguiente) | (▶▶) |
| 11. | Botón PREVIOUS (anterior) | (◀◀) |
| 12. | Botón PLAY/PAUSE (Reproducir/pausa) | (▶) |
| 13. | Botón STOP (Detener) | (■) |
| 14. | Botón EJECT (Extraer) | (▲) |

Clavijas (panel trasero)

- | | |
|-----|---|
| 1. | Conector de entrada AC (CC-12 V) |
| 2. | Conector de entrada de la interfaz multimedia de alta definición (HDMI) |
| 3. | Conector de entrada de la interfaz VGA (VGA) |
| 4. | Conector de entrada SCART (SCART) |
| 5. | Conector de entrada S-video (S-VIDEO) |
| 6. | Conector de entrada de audio/video compuesto (V/L/R) |
| 7. | Conector de PC audio (PC AUDIO) |
| 8. | Conector de salida de audio (⌂) |
| 9. | Conector de entrada de antena/cable de TV (RF 75 Ω) |
| 10. | Conector de salida coaxial (COAXIAL OUT) |

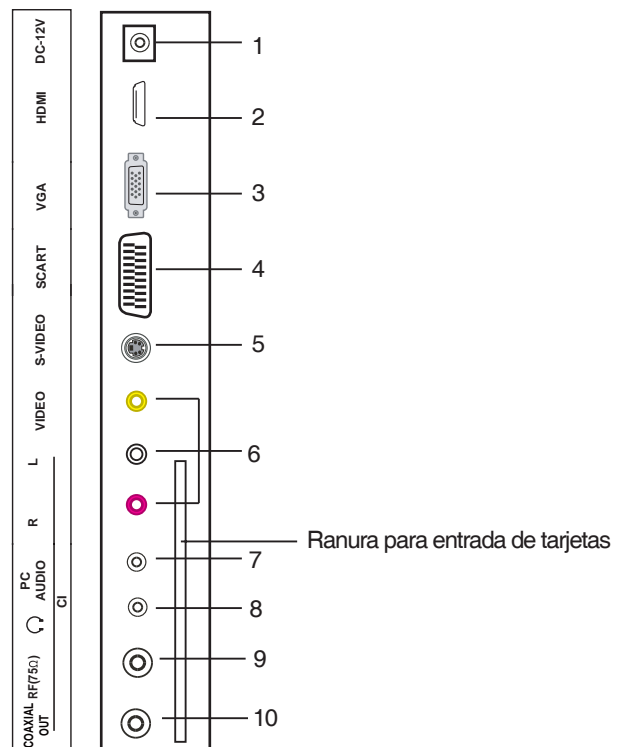

MANDO A DISTANCIA

Botones de control

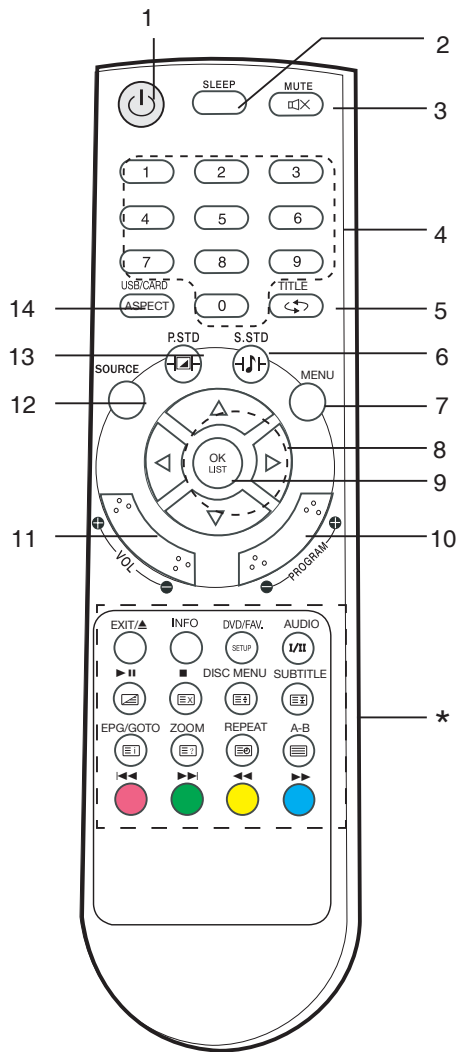

1. Botón Power/Standby (encendido/apagado) (⏻)
 2. Botón SLEEP (temporizador de apagado automático)
 3. Botón MUTE (silenciador)
 4. Botones numéricos (0, 1~9)
 5. Botón TITLE/PREVIOUS CHANNEL (TITLE/retorno de canal)
 6. Botón SOUND MODE (S.STD) (modo de audio)
 7. Botón MENU (menú)
 8. Teclas NAVIGATION (▲, ▼, ◀, ▶)
 9. Botón OK LIST (confirmación de canales)
 10. Botones - PROGRAM + (selección de canales)
 11. Botones - VOLUME + (control de volumen)
 12. Botón SOURCE (selección de fuentes)
 13. Botón de modo de imagen (P.STD)
 14. USB/CARD / ASPECT:
 - USB / Tarjeta de función seleccione el botón
 - Modo de visualización de selección
- *. Botones especiales:
- ▲/EXIT: Botón DVD EJECT (expulsión del DVD)/ Menú exit
 - INFORMACIÓN: Botón de información
 - DVD SETUP: Botón DVD SETUP (menú de configuración del DVD)
 - AUDIO I/II: Botón de idioma del audio / selección del modo NICAM
 - ▶||: Botón de reproducción/pausa para el DVD / modo combinado de Teletexto
 - : Botón DVD STOP (detención del DVD) / cancelar Teletexto
 - DISC MENU (menú de disco): Botón de pantalla de menú del disco / tamaño de Teletexto
 - SUBTITLE (subtítulos): Botón de subtítulos para el DVD / detener Teletexto
 - EPG/GOTO (EPG/ir a): Botón de guía del programa electrónico / Ir a / Pantalla de índice de Teletexto
 - ZOOM: Botón para activar/desactivar zoom del DVD / mostrar Teletexto
 - REPEAT (repetir): Botón del DVD repetir reproducción / subpágina del Teletexto
 - A-B: Botón de repetición A-B del DVD / encender/apagar Teletexto
 - ◀◀: Botón Rojo / Anterior
 - ▶▶: Botón Cian / Siguiente
 - ◀◀: Botón Amarillo / Avance
 - ▶▶: Botón Azul / Siguiente

Colocación de las pilas

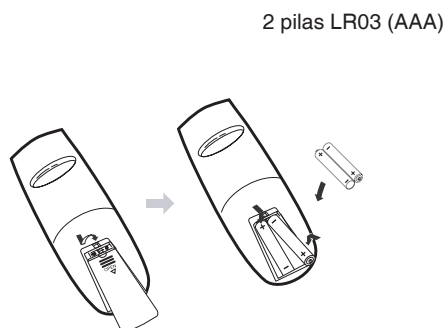

Nota:

- El contacto con la luz directa del sol o los destellos intensos podrían causar un funcionamiento anómalo del mando a distancia.
- Retire siempre las pilas si no va a utilizar el mando a distancia durante más de un mes. Si deja las pilas en el mando pueden dañarlo.
- Los botones del mando a distancia desempeñan la misma función que los botones de apariencia similar que se encuentran en la unidad.

Banda de ajuste

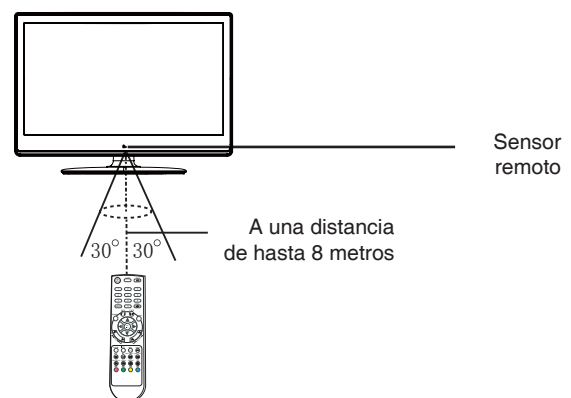

Funcionamiento del teletexto

: pulse este botón para entrar en el estado del teletexto y mostrar la página. Si desea abandonar el estado del teletexto, vuelva a pulsar el mismo botón. Cuando la página del teletexto se muestra en la pantalla, puede seleccionar las funciones más relevantes con el mando a distancia.

: si desea mostrar una imagen y la página del teletexto de manera simultánea, pulse este botón. Para abandonar la opción, vuelva a pulsar el mismo botón.

: esto se refiere a la subpágina de la página del teletexto, p.ej.: página de subcódigos. Si está pulsado, la pantalla muestra la solicitud de la entrada del código de la subpágina. Si no hubiera una subpágina, esta opción no se mostrará. La mayoría de las veces no hay una subpágina.

: pulse este botón si desea mantener la visualización de la página y vuelva a pulsarlo si desea salir de la visualización.

: Pulse este botón si desea mostrar solamente la imagen del canal, y no el contenido de la página.

Vuelva a pulsarlo para volver a mostrar el contenido de la página.

Los botones numéricos del mando a distancia (0-9) se pueden utilizar para llegar a páginas determinadas. “El botón ” del mando a distancia se puede utilizar para mostrar el contenido de la página siguiente o de la anterior.

Los botones ROJO/VERDE/AMARILLO/CIAN del mando a distancia se utilizan para llegar a las páginas que se muestran con estos colores en la parte inferior de la pantalla.

: pulse este botón si desea aumentar el tamaño del contenido en la parte superior de la página y púselo por segunda vez para que se aumente el tamaño de la parte inferior de la misma. Si lo pulsa una tercera vez el contenido volverá a mostrarse en modo normal.

: pulse este botón si desea mostrar el texto oculto. Vuelva a pulsarlo en caso de que desee abandonar la pantalla de texto oculto.

: pulse este botón si desea mostrar el índice de todas las páginas del teletexto.

FAST TEXT (para futuras consultas):

Los botones ROJO, VERDE, AMARILLO y CIAN se utilizan para disponer de un acceso más rápido a las páginas clasificadas por color, a través del sistema FAST TEXT.

Ejemplo:

El ROJO selecciona INFORMACIÓN ACERCA DE LA CIUDAD,
el CIAN selecciona INFORMACIÓN ACERCA DE VIAJES,
el VERDE selecciona INFORMACIÓN ACERCA DEL TIEMPO y
el AMARILLO selecciona la PROGRAMACIÓN DE TV.

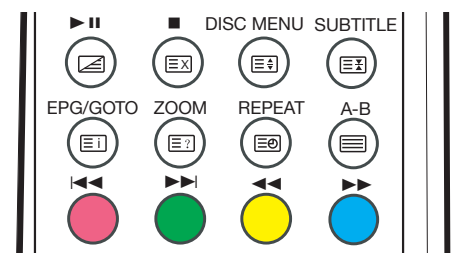

Como trabajar con USB/SD tarjetas

Esta unidad puede leer USB/SD y los archivos de la tarjeta. Antes de insertar el dispositivo USB o la tarjeta SD:

1. Marcar (opción) la opción seleccionada DVD.
 2. Marcar (USB/SD) opción “USB” o la función “TRAJETA SD”.La
- Otra opción que describimos es igual (para poner el DVD en funcionamiento) en un capítulo.

UTILIZAR EL TV POR PRIMERA VEZ

1. Conecte la antena o el decodificador DTV STB a la toma RF de 75 Ohm.
2. Encienda el TV.
3. La guía de instalación aparece como se muestra a continuación:

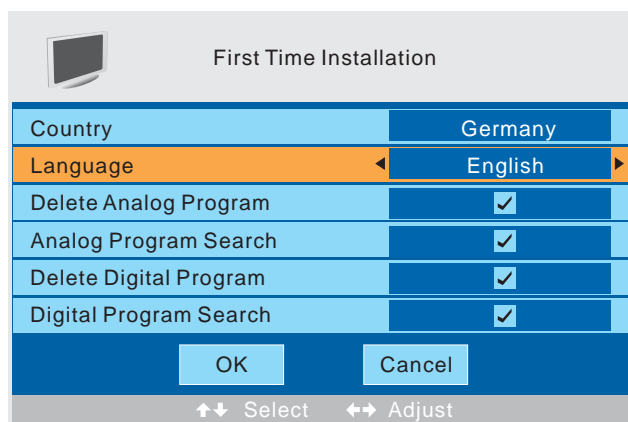

4. Pulse [▲] o [▼] para seleccionar la configuración que desea.
5. Pulse [◀] o [▶] para realizar los ajuste que desee.
6. Pulse [▼] para seleccionar "OK" (Aceptar) y pulse [PK LIST] para la confirmación.

Nota:

Para cancelar la primera instalación mientras se realiza el proceso, pulse [▼] para seleccionar "Cancelar", en la pantalla siguiente aparece:

Para cancelar la búsqueda de canales, pulse [MENU].

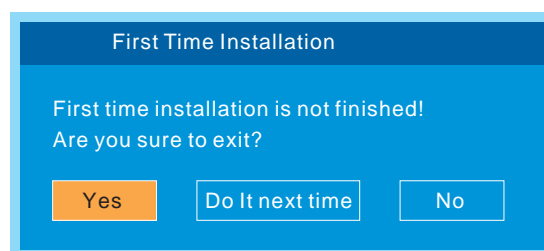

Nota:

La primera vez que vuelve a aparecer la pantalla de instalación, después de haber seleccionado la opción de restaurar y de que la unidad se haya reiniciado.

Información del TV

Pulse [INFO] para mostrar la información de los canales.



OPERACIONES BÁSICAS

Asegúrese de que se han realizado bien todas las conexiones antes de encender el aparato.

El indicador de encendido se vuelve rojo y la unidad está en el modo de reposo.

Proceso de encendido

Pulsar [⏻] para encender la unidad principal.
El indicador de encendido se vuelve azul.



Proceso de apagado

Vuelva a pulsar [⏻] para apagar la unidad principal.
El aparato se pone en modo reposo de forma automática.
El indicador de encendido se vuelve rojo.

Uso del Apagado con temporizador

El apagado con temporizador apaga la unidad de manera automática después de que haya transcurrido el tiempo establecido. Hay 9 periodos de tiempo disponibles. Pulse [SLEEP] varias veces para seleccionar programar el tiempo deseado:



0 min → 15 min → 30 min → 45 min → 60 min →
75 min → 90 min → 105 min → 120 min

(El apagado con temporizador se inicia cuando se ha completado la configuración.)

Comprobación del tiempo programado restante

Pulse [SLEEP] en el mando a distancia y el tiempo restante aparecerá en la pantalla durante unos segundos.

Selección del canal de TV

Después de seleccionar "TV" o "DTV" como fuente de entrada, realice cualquiera de los pasos que vienen a continuación para seleccionar el canal.

Nota: Si usted elige la entrada "DVT" como opción, inserte la tarjeta CI (proporcionando un servidor local) insertando La CI en la ranura.

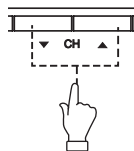

o

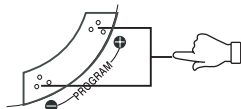

- Pulse [▲ CH] o [CH ▼] (o [-PROGRAM] o [PROGRAM+]) en la unidad principal).
- Pulse [0, 1-9] para introducir directamente el número del canal.
- Pulse [↔] para volver al canal en el se encontraba anteriormente.

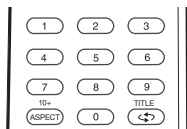

Selección del modo de imagen

Pulse varias veces [P.STD] en el mando a distancia para seleccionar los diferentes modos de imagen que le mostramos a continuación.



Selección de la fuente de entrada

Active el dispositivo de conexión externo que sea necesario. Pulse [SOURCE] para seleccionar la fuente de entrada adecuada. Aparecerá el menú de fuente de entrada.

ATV
SCART
CVBS
S-VIDEO
VGA
HDMI
DVD
DTV



1. Pulse [▲▼] para desplazar la barra luminosa al elemento de fuente que desee.

2. Pulse [OK] (o [◀▶]) para confirmar.

En la pantalla del TV aparecerá durante unos segundos el nombre de la fuente que ha seleccionado.

Pantalla de información

Pulse [INFO] en el mando a distancia y en la pantalla aparecerá información relacionada con la fuente actual de manera automática.

Ajuste del volumen

Pulse [- VOL] para bajar el volumen.
Pulse [VOL+] para subir el volumen.

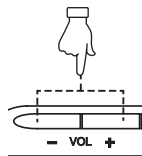

o

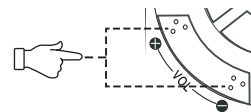

Función NICAM

Pulse [I/II] en el mando a distancia cuando la fuente de entrada sea "TV".

Esta operación no afecta a los canales sin señal NICAM.

Una vez haya pulsado [I/II], éste varía entre las diferentes opciones de sonido: mono, estéreo, dual I y dual II.

Selección del lenguaje de audio

Hay algunos programas que tienen opciones de idioma en el audio. Pulse [AUDIO] podrá alternar entre las diferentes opciones de idioma del audio que se le ofrecen.



Función mute (de silenciado)

Pulse [MUTE] en el mando a distancia para desactivar el sonido de manera temporal. Vuelva a pulsar el mismo botón (o [VOL+], [VOL-]), para volver a activar el sonido.

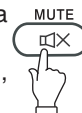

Selección del modo de sonido

Pulse varias veces [P.STD] en el mando a distancia para seleccionar los diferentes modos de sonido que le mostramos a continuación.



CONFIGURACIÓN DEL MENÚ OSD

Navegación por los menús

Pulse [MENU] para que aparezca el menú OSD principal.

Pulse [▶], para que el menú principal se muestre de manera secuencial:

PICTURE (Imagen) → SOUND (Sonido) → SETUP (Configuración) → TIMER (Temporizador) → FUNCTION (Función) → ...

Si hay alguna opción de menú que aparezca en gris, significa que en ese tipo de configuración esa opción no está disponible.

Procedimiento habitual:

- Para cada menú, pulse [▲, ▼] en el mando a distancia para seleccionar las diferentes opciones en el menú principal.
- Pulse [◀, ▶, ▲, ▼] en el mando a distancia para cambiar o confirmar las opciones que desee.
(Consulte las sugerencias que le ofrecemos acerca del botón relacionado con las pantallas OSD.)
- Después de confirmar una opción, pulse [MENU] para ir saliendo paso a paso. Si pulsa [EXIT] saldrá directamente del menú OSD.

Estructura del menú OSD:

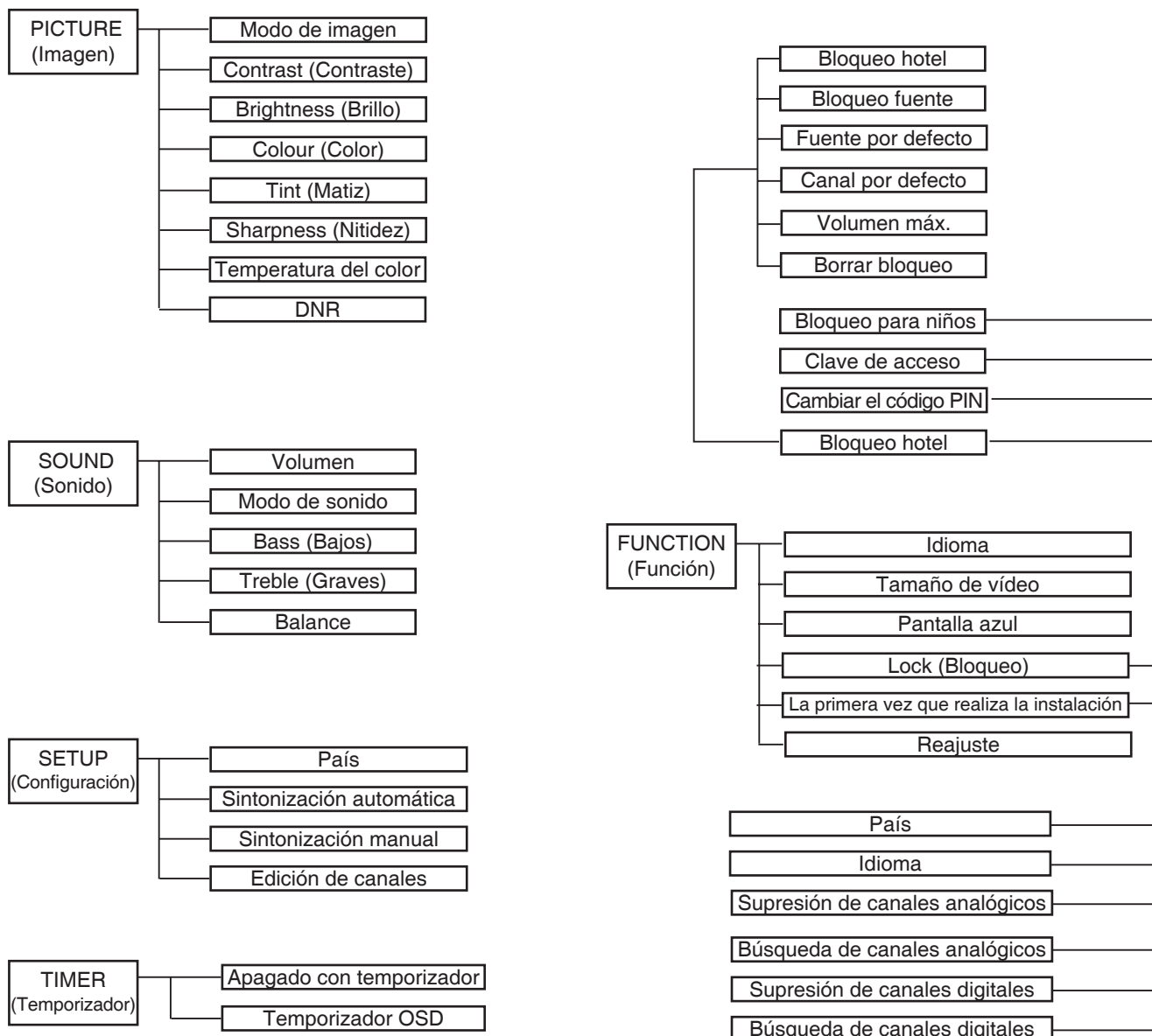

OSD principal:

MENÚ DE IMAGEN

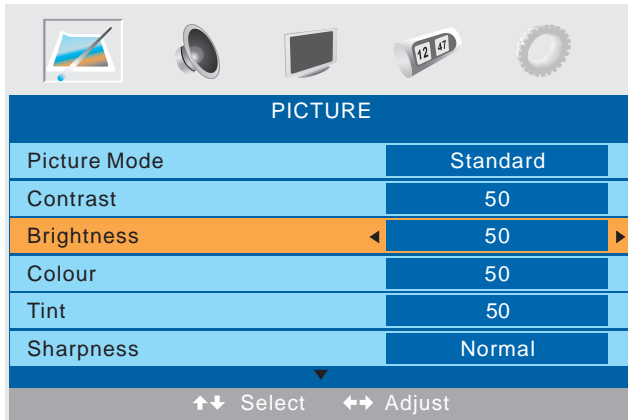

MENÚ DE CONFIGURACIÓN



MENÚ DE SONIDO

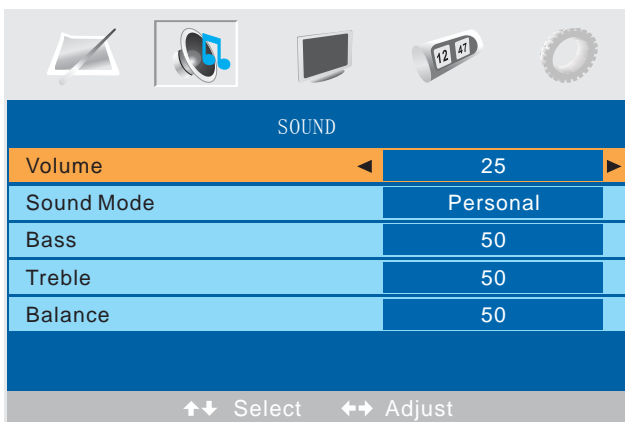

MENÚ DE TEMPORIZADOR

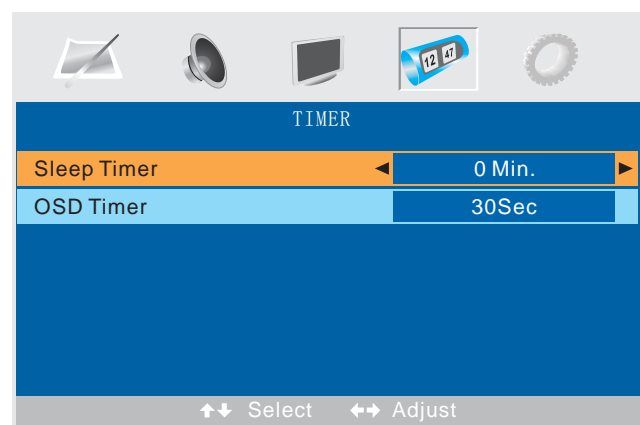

MENÚ DE FUNCIONES

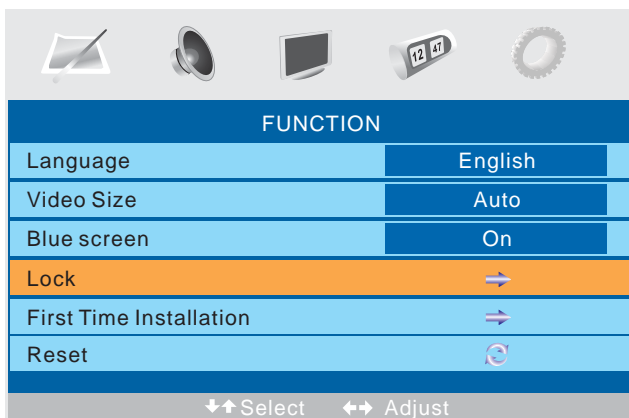

Para la TV digital:

Lista de canales

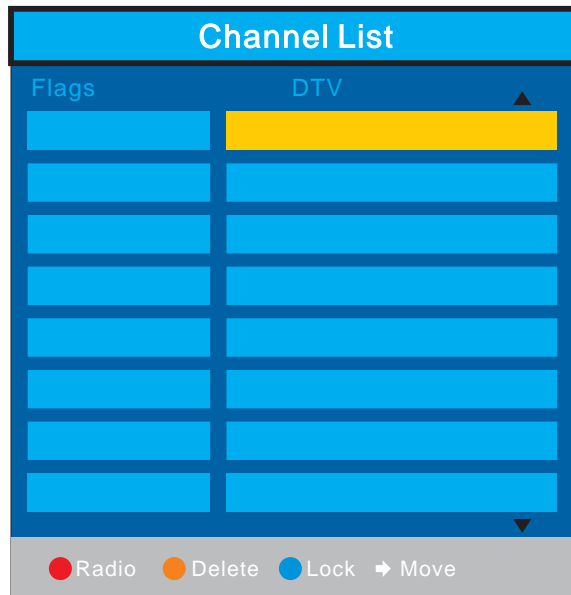

Menú EPG



Acerca de la función Bloqueo hotel

Expanda paso a paso el submenú:

Bloqueo FUNCTION (Función) → lock → Bloqueo hotel
→ ...

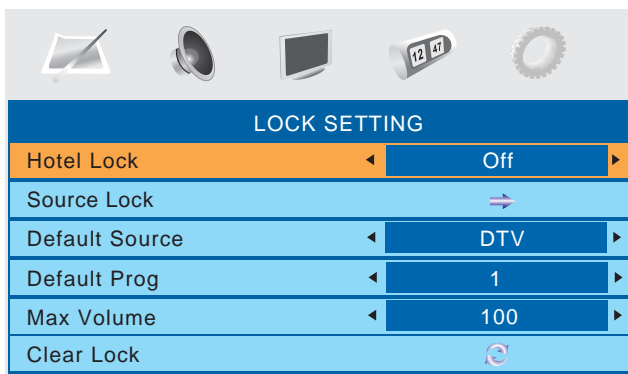
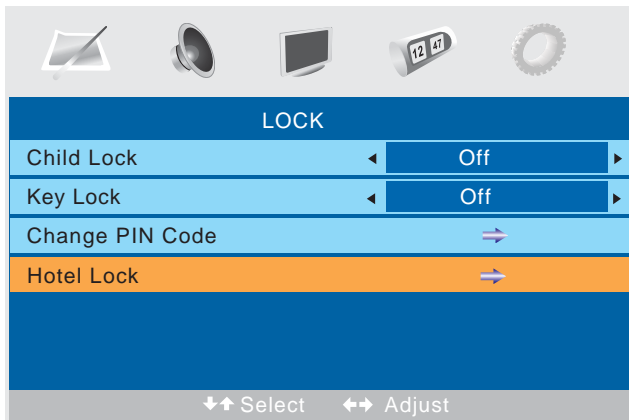
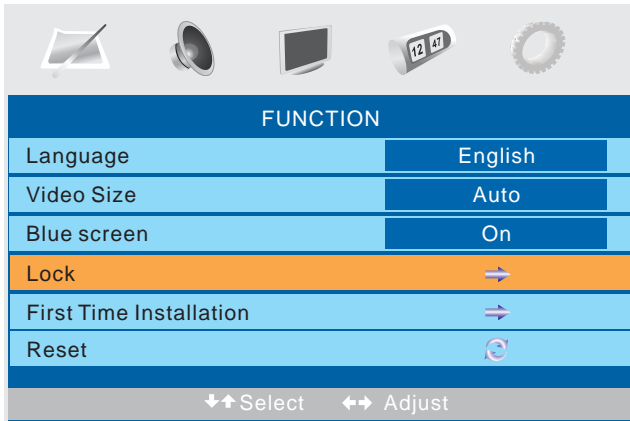

Modo hotel: Este modo tiene prioridad frente a otras opciones que vienen a continuación. Para establecer las opciones que vienen a continuación, este elemento debe estar activado.

Cuando se establece en "On", estarán disponibles todas las opciones siguientes.

Bloqueo de fuente: Establecer la clave para la fuente de entrada (p.ej.: TV,HDMI...) que desee.

Fuente por defecto: Establecer un canal de fuente de entrada por defecto mientras sintoniza el TV.

Canal por defecto: Establecer un número de canal de TV por defecto mientras alterna entre "TV" y "ATV".

Volumen máx: Para establecer el valor de volumen máximo.

Borrar bloqueo: Borrar los bloqueos.

Acerca del código PIN:

(La configuración por defecto es "0000".)

Si ha olvidado su contraseña...

Introduzca "2008" para la contraseña.

Evite que los niños conozcan al contraseña.

Reproductor de DVD integrado

En esta unidad se pueden reproducir los siguientes tipos de discos.

Tipo de disco y logotipo	
DVD	
CD	

Número de región

El número de región (código de restricción regional) está integrado en los discos DVD-Video. El número de región "2" del reproductor se puede utilizar para esta unidad.







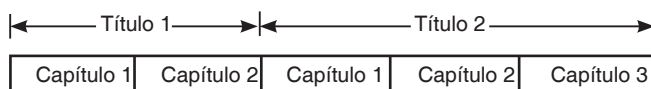

Disco DVD-Video

Los discos DVD-Video se dividen en diferentes títulos y, a su vez, estos títulos se dividen en capítulos.



En las cajas de algunos discos DVD-Video figuran símbolos como los siguientes:

	Varios idiomas
	Subtítulos en varios idiomas
	Multi-ángulo
	Multi-aspecto
	Número de región
	Subtítulos para sordos

Disco CD de audio

Los discos CD de audio se dividen en pistas.

Pista 1	Pista 2	Pista 3	Pista 4	Pista 5
---------	---------	---------	---------	---------

ATENCIÓN:

- En esta unidad sólo se pueden reproducir los tipos de discos mencionados hasta ahora. Los tipos como DVD-ROM, CD-ROM, CVD, VCD... no se pueden reproducir.
- La unidad también puede reproducir discos DVD-R en los que se hayan grabado películas. Sin embargo, dependiendo de las condiciones de grabación, hay discos DVD-R que se pueden reproducir y otros que no.
- No se puede reproducir un disco DVD-R si no está grabada en él una película.
- Puede reproducir DVD-RW (modo vídeo). Sin embargo, dependiendo de las condiciones de grabación, hay discos DVD-RW que se pueden reproducir y otros que no. No puede reproducir el tipo DVD-RW (modo VR).
- Sí que puede reproducir los tipos DVD+R/+RW. Sin embargo, dependiendo de las condiciones de grabación, hay discos DVD+R/+RW que se pueden reproducir y otros que no.

Manipulación, almacenamiento y limpieza de los discos

- No toque la puerta del disco cuando se encuentre en funcionamiento.
- Nunca ponga otro objeto que no sea un DVD (o CD) de 5 pulgadas (12 cm) o de 3 pulgadas (8 cm) en la ranura de entrada y salida del disco. Objetos que no sean los adecuados pueden dañar la unidad.
- Limpie con cuidado la suciedad, huellas dactilares que se acumulan en la superficie del disco (por la parte más brillante) con un paño suave. Límpiolo en línea recta desde el centro hasta el borde del disco.
- No utilice productos químicos, como pueden ser sprays de limpieza, antiestáticos, o productos que contengan benceno o diluyente, para limpiar los discos. Estos productos químicos dañarán de manera permanente la superficie de plástico del disco.
- Para sacar el disco de su caja, haga presión en el centro y tire del disco hacia arriba sujetándolo con cuidado por los bordes.
- Después de haber utilizado el disco, debe volverlo a colocar en su caja para protegerlo de la suciedad y los arañazos.
- No exponga el disco a la luz solar directa, altos niveles de humedad o lugares con altas temperaturas durante largos periodos de tiempo para evitar que el disco se combe.
- No pegue papel o escriba en ninguna cara del disco. Los instrumentos de escritura puntiagudos o las tintas de ciertos rotuladores con punta de fieltro pueden dañar la superficie del disco.

Reproducción básica

"⊘" puede aparecer en la pantalla del TV durante la operación. Este icono significa que actualmente esta función no está disponible en el disco.

Preparación

- Encienda el TV y pulse [SOURCE] para seleccionar la fuente de entrada como "DVD",
- Inserte el disco (con la etiqueta hacia arriba) en la ranura de entrada y salida (panel lateral) hasta que haga clic.

El TV comienza a reproducir de forma automática el primer archivo/pista/capítulo.

Nota:

Mientras se encuentra en otra función, el reproductor alterna la función "DVD" y el comienzo de reproducción automática en el momento que inserta un disco que es capaz de reproducir.

Detener reproducción

[CD]

Pulse [▶||] para detener la reproducción de manera temporal. Vuelva a pulsar este botón para reanudar la reproducción.

[DVD]

Pulse [■] una vez para detener la reproducción de manera temporal.

Pulse [■] dos veces para detener la reproducción completamente.

Funciones de reproducción de varios de disco

Selección de un menú DVD

Notas:

- Es posible que la operación varíe según el disco que utilice.
 - Puede que la selección de un menú no sea posible en algunos discos.
1. Pulse [DISC MENU] durante la reproducción.
Aparecerá la pantalla de menú principal.
 2. Pulse [▲], [▼], [◀] o [▶] (o bien, los números) para seleccionar el menú que desee.
 3. Pulse [OK]. A continuación comienza la reproducción del menú seleccionado.

Salto de capítulo (pista)



Saltar hacia adelante

Pulse [▶▶] durante la reproducción para saltar al capítulo (o pista) siguiente.

Saltar hacia atrás

Pulse [◀◀] durante la reproducción para saltar al capítulo (o pista) anterior.

Nota:

Sólo puede ir pasando los capítulos, no puede saltar el título del disco DVD.

Búsqueda del título [DVD]

Pulse [GOTO].

Pulse el número para introducir el número del título que desee.

Ejemplo:

T: 01/01 C: 01/15

Repetir reproducción

Pulse [REPEAT] durante la reproducción para activar el modo repetición:

[DVD]

Si desea...	Pulse [REPEAT] ...
Repetir el capítulo (↺ CHAPTER)	Una vez
Repetir título (↺ TITLE)	Dos veces
Repetir todo (↺ ALL)	Tres veces
Salir de la repetición	Cuatro veces

[CD]

Si desea...	Pulse [REPEAT] ...
Sólo reproduce la pista actual y se para automáticamente (SINGLE)	Una vez
Repetir la pista actual (REPEAT ONE)	Dos veces
Repetir todas las pistas (REPEAT FOLDER)	Tres veces
Salir de la repetición (FOLDER)	Cuatro veces

Reproducción con repetición designada (Repetir A-B)



1. Pulse [A-B] durante la reproducción, al principio de la sección que desea repetir (Punto A).
• "↺A" aparece en la pantalla del TV.
2. Vuelva a pulsar [A-B] al final de la sección si desea repetir (Punto B).
• "↺AB" aparece por un momento en la pantalla del TV.
3. Para volver a la reproducción normal, vuelva a pulsar [A-B].

Selección del idioma de los subtítulos [DVD]

Pulse varias veces [SUBTITLE] durante la reproducción hasta llegar al idioma de subtítulo que desee. El idioma aparecerá en la pantalla del TV.

Ejemplo:

SUBTITLE 01/03 ENG

Nota:

No todos los discos son compatibles con esta función.

Selección del idioma de las pistas de audio (multi-idioma) [DVD]

Esta operación sólo funciona con los discos en los que se han grabado las pistas de audio en varios idiomas.



Pulse varias veces [AUDIO] durante la reproducción hasta llegar al idioma de subtítulo que desee. El idioma aparecerá en la pantalla del TV.

Notas:

- Si el idioma que ha elegido no se selecciona aun pulsando el botón, quiere decir que ese idioma no está disponible para el disco.
- Cuando encienda el aparato o cambie el disco, seleccione de nuevo el idioma.
- Si el idioma no se ha grabado en el disco, sólo se podrá reproducir en el idioma disponible.

Selección de la información en pantalla

Pulse varias veces [INFO] para mostrar la información del disco (Título, capítulo, tiempo de reproducción transcurrido, idioma, etc.).

Reproducción de imagen/JPEG CD

Para comenzar la presentación de diapositivas desde las imágenes en miniatura:

1. Pulse [▲], [▶], [▼] o [◀] para seleccionar la fotografía que desee.
 - Para moverse por las imágenes en miniatura, pulse [▶▶] o [◀◀].
2. Pulse [OK] o [▶] (Reproducir) para comenzar la presentación de diapositivas desde la imagen seleccionada.

Durante la presentación:

- Pulse [⏸] para ponerla en pausa. Pulse [▶] (Reproducir) para continuar.
- Pulse [▶▶] o [◀◀], para saltar al archivo anterior o al siguiente.
- Si la imagen aparece del revés o girada, pulse [▲], [▶], [▼] o [◀] para ponerla en la posición correcta.

Configuración inicial

Una vez se haya completado la configuración inicial, la unidad siempre puede funcionar bajo las mismas condiciones. Las opciones se almacenan en la memoria hasta el momento en que se cambien, incluso si el aparato está apagado.

- Pulse [DVD SETUP] para activar el menú OSD del reproductor de DVD.
- Pulse [▶] o [◀] para moverse y destacar entre los diferentes submenús.
- Pulse [▶] o [◀] para entrar en el submenú seleccionado.
- Pulse [DVD SETUP] para salir del menú OSD..

Menú de configuración general

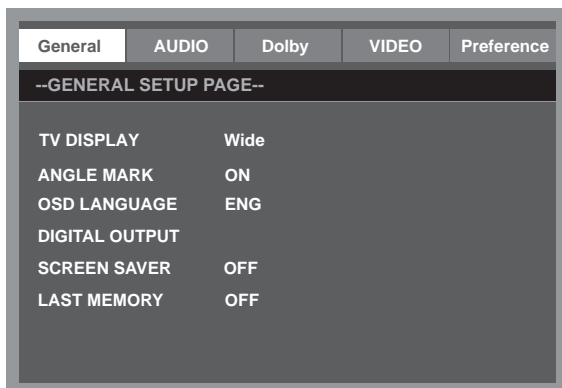

Menú de configuración de audio

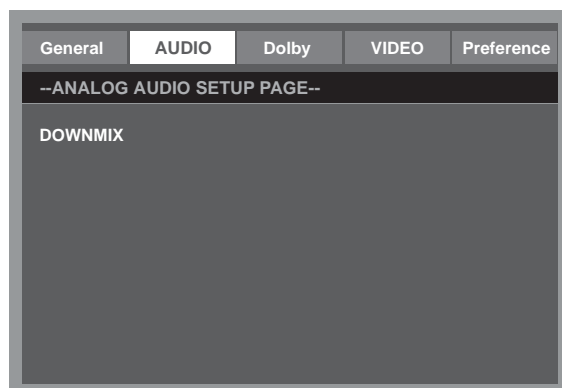

Menú de configuración del Dolby Digital

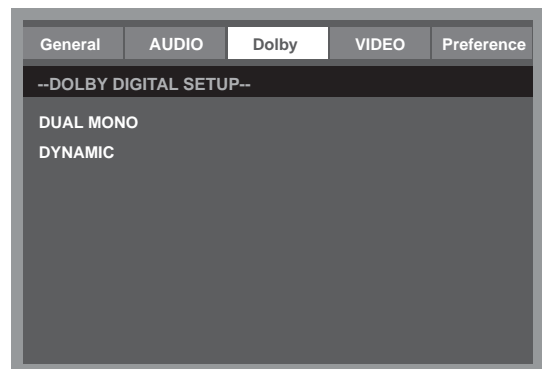

Menú de configuración de vídeo

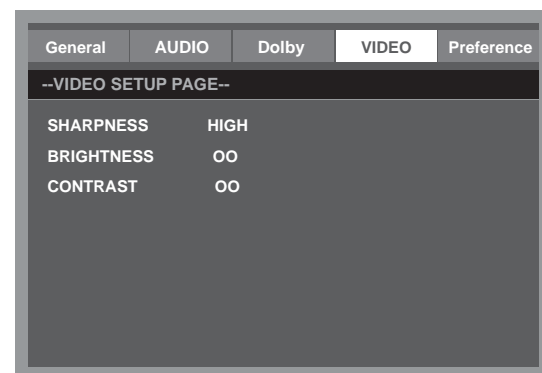

Menú de configuración de preferencias

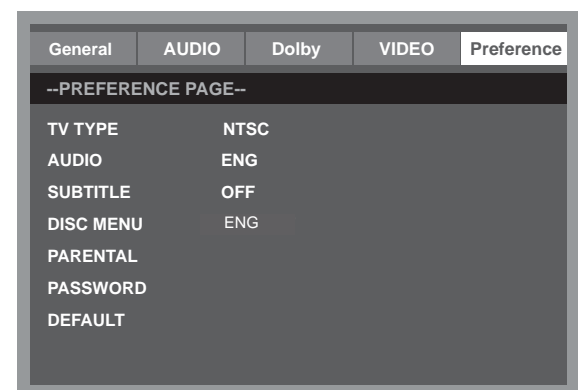

IMPORTANTE

El código PIN predeterminado de fábrica es "0000".

Si ha olvidado su contraseña, introduzca la contraseña por defecto "2008".

Mantenimiento

ADVERTENCIA:
PARA SU SEGURIDAD PERSONAL, ASEGÚRESE DE DESCONECTAR EL CABLE DE ALIMENTACIÓN ANTES DE PROCEDER AL MANTENIMIENTO O LIMPIEZA DEL APARATO.

Limpieza del panel LCD

Ningún utensilio punzante debe entrar en contacto con el panel LCD. Si hay huellas o polvo en la superficie de la pantalla LCD, límpielo con un paño suave y que esté limpio.

Límpielo realizando un sólo movimiento; de dentro hacia fuera del panel LCD.

No utilice productos químicos, como pueden ser sprays de limpieza, antiestáticos, o productos que contengan benceno o diluyente, para limpiar el panel LCD.

Limpieza de la unidad principal

Limpie el exterior de la unidad con un paño suave, limpio y que esté ligeramente humedecido con agua tibia. No utilice benceno, diluyente o alcohol ya que pueden estropear el acabado de la superficie.

SOLUCIÓN DE PROBLEMAS

Síntoma

Posibles causas

Soluciones

No hay ni imagen ni sonido

El cable de alimentación no se ha conectado correctamente a la unidad principal.

Se ha conectado el cable de alimentación a la unidad principal.

El cable de alimentación no está enchufado a la toma de corriente.

Enchufe el cable de alimentación a una toma de corriente.

No se ha seleccionado la fuente de entrada correcta.

Seleccione la fuente de entrada correcta.

Se ha detectado un error en la fuente de entrada al conectarla al TV.

Realice las conexiones correctamente.

No hay sonido.

El control de volumen está al mínimo.

Pulse el botón VOL+ para subir el volumen.

Está pulsado el botón en el mando a distancia.

Pulse el botón (o VOL+/-) para controlar el volumen.

Se ha establecido un modo de sistema de sonido incorrecto.

Establezca el sistema de sonido que sea el adecuado para su TV desde el menú principal.

Síntoma

Posibles causas

Soluciones

No hay imagen o imagen monocromática.

La configuración del sistema de imagen no coincide con el programa.

Establezca la configuración del sistema de imagen adecuado.

La configuración del sistema de sonido no coincide con el programa.

Establezca la configuración del sistema de sonido adecuado.

Señal del sonido o de la imagen interferida.

Hay algún aparato cerca del TV que produce interferencias.

Mantenga este tipo de aparatos lejos del TV.

Un conector para varios dispositivos enchufado a la misma toma de corriente.

Enchufe el cable de alimentación en otra toma de corriente.

Se ha establecido un modo de sistema de sonido incorrecto.

Establezca el sistema de sonido que sea el adecuado para su TV desde el menú principal.

Nota:

Es normal que a veces, en la pantalla del TV aparezcan puntos claros y oscuros.

ESPECIFICACIONES

DVT 1946

Características de la pantalla

Tipo de pantalla	LCD
Tamaño de la pantalla	18,5 pulgadas
Área activa	409 mm (H) X 230 mm (V)
Resolución del panel	1366 mm (H) X 768 mm (V)
Brightness (Brillo)	250 cd/m ²
Proporción de contraste	1000:1
Distancia entre píxeles	0,3 (H) X 0,3 (V) mm
Color máximo	16,7 M
Tiempo de respuesta	5 ms

Características

Compatible con HD	480I, 480P, 576I, 576P, 720P, 1080I, 1080P
Sistema del montaje de la pared	VESA 100

Recepción de TV

Sistema TV:	PAL / SECAM
Sistema de sonido	B/G , I, D/K, L/L'
Impedancia de la antena:	75 Ohm

Tuner recibir gama:

ATV	49MHz – 863MHz
DTV	VHF (174MHz – 230MHz) UHF (474MHz - 862MHz)

Requisitos para la energía

Adaptador de energía	100-240 V ~ 50/60 Hz
Consumo de energía	Máximo < 60 W

Características del DVD

Medida de la onda del láser	650 nm / 795 nm
Número de región del DVD	2

Conexiones

Entrada:

Sintonizador de TV (RF 75 Ohm)	1
Entrada de vídeo compuesto (R/L/VIDEO)	1
Entrada S-Video (S-VIDEO)	1
SCART	1
Entrada VGA (VGA)	1
Conector de PC audio(PC AUDIO)	1
Entrada HDMI (HDMI)	1
Puerto USB	1
Ranura para insertar la tarjeta SD	1

Salida:

Conector de salida coaxial (COAXIAL OUT)	1
Auricular (🔊)	1

Resoluciones VGA aceptadas

up a 1280 x 800

Dimensiones (An x Al x Pr)

Unidad con altavoces independientes	455 x 350 x 167 mm
Unidad W / O stand	455 x 307 x 78 mm

Peso (N.W.)

Unidad con altavoces independientes	4,1 Kg
-------------------------------------	--------

Entorno

Temperatura durante el funcionamiento	5°C-35°C
Humedad durante el funcionamiento	20%-80%

Nota:

Especificaciones sujetas a cambios sin previo aviso.

DVT 2246

Características de la pantalla

Tipo de pantalla	LCD
Tamaño de la pantalla	21,6 pulgadas
Área activa	477mm (H) X 268mm (V)
Resolución del panel	1366 mm (H) X 768 mm (V)
Brightness (Brillo)	400 cd/m ²
Proporción de contraste	800:1
Color máximo	16,7 M
Tiempo de respuesta	6.5 ms

Características

Compatible con HD	480I, 480P, 576I, 576P, 720P, 1080I, 1080P
Sistema del montaje de la pared	VESA 100

Recepción de TV

Sistema TV:	PAL / SECAM
Sistema de sonido	B/G , I, D/K, L/L'
Impedancia de la antena:	75 Ohm

Tuner recibir gama:

ATV	49MHz – 863MHz
DTV	VHF (174MHz – 230MHz) UHF (474MHz - 862MHz)

Requisitos para la energía

Adaptador de energía	100-240 V ~ 50/60 Hz
Consumo de energía	
Máximo	< 72 W

Características del DVD

Medida de la onda del láser	650 nm / 795 nm
Número de región del DVD	2

Conexiones

Entrada:

Sintonizador de TV (RF 75 Ohm)	1
Entrada de vídeo compuesto (R/L/VIDEO)	1
Entrada S-Video (S-VIDEO)	1
SCART	1
Entrada VGA (VGA)	1
Conector de PC audio (PC AUDIO)	1
Entrada HDMI (HDMI)	1
Puerto USB	1
Ranura para insertar la tarjeta SD	1

Salida:

Conector de salida coaxial (COAXIAL OUT)	1
Auricular (🔊)	1

Resoluciones VGA aceptadas

up a 1280 x 800

Dimensiones (An x Al x Pr)

Unidad con altavoces independientes	524 x 388 x 200 mm
Unidad W / O stand	524 x 346 x 78 mm

Peso (N.W.)

Unidad con altavoces independientes	4,7 Kg
-------------------------------------	--------

Entorno

Temperatura durante el funcionamiento	5°C-35°C
Humedad durante el funcionamiento	20%-80%

Nota:

Especificaciones sujetas a cambios sin previo aviso.



If at any time in the future you should need to dispose of this product please note that: Waste electrical products should not be disposed of with household waste. Please recycle where facilities exist. Check with your Local Authority or retailer for recycling advice. (Waste Electrical and Electronic Equipment Directive)

Lenco

DVT 1946

DVT 2246

USER MANUAL

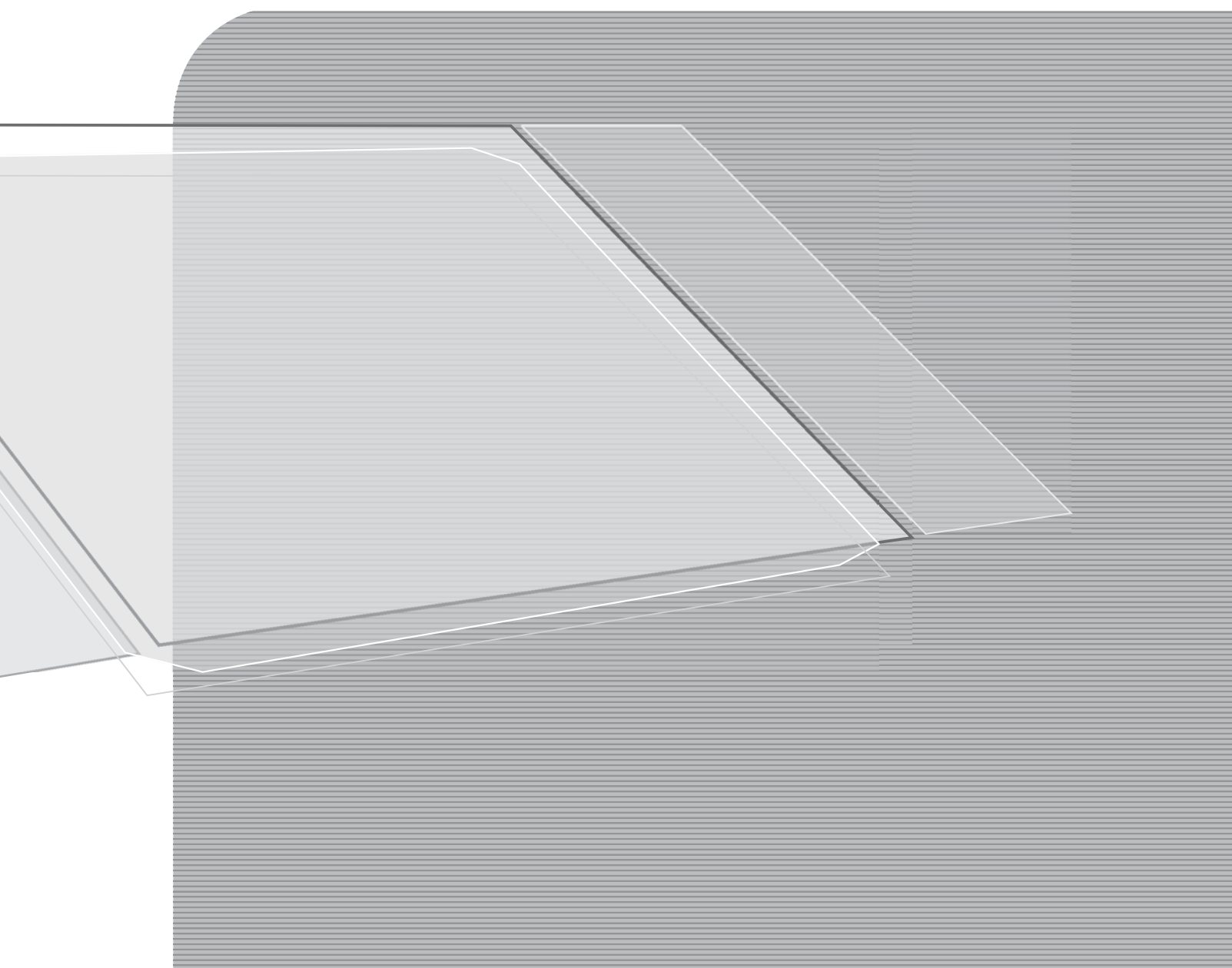

For more information and support, please visit www.lenco.eu

Table of contents

PRECAUTIONS.....	E3
CONTROLS	E4
USING THE TV FOR THE FIRST TIME	E7
BASIC OPERATIONS.....	E8
OSD MENU SETTING	E9
BUILD-IN DVD PLAYER OPERATIONS	E13
MAINTENANCE	E16
TROUBLE SHOOTING	E16
SPECIFICATIONS	E17

Dear Customer:

Thank you for purchasing this LCD TV. When opening the box for the first time, please check whether all the accessories are present. Before connecting parts and power, please carefully read the user manual and always keep these instructions handy and close by your LCD TV.

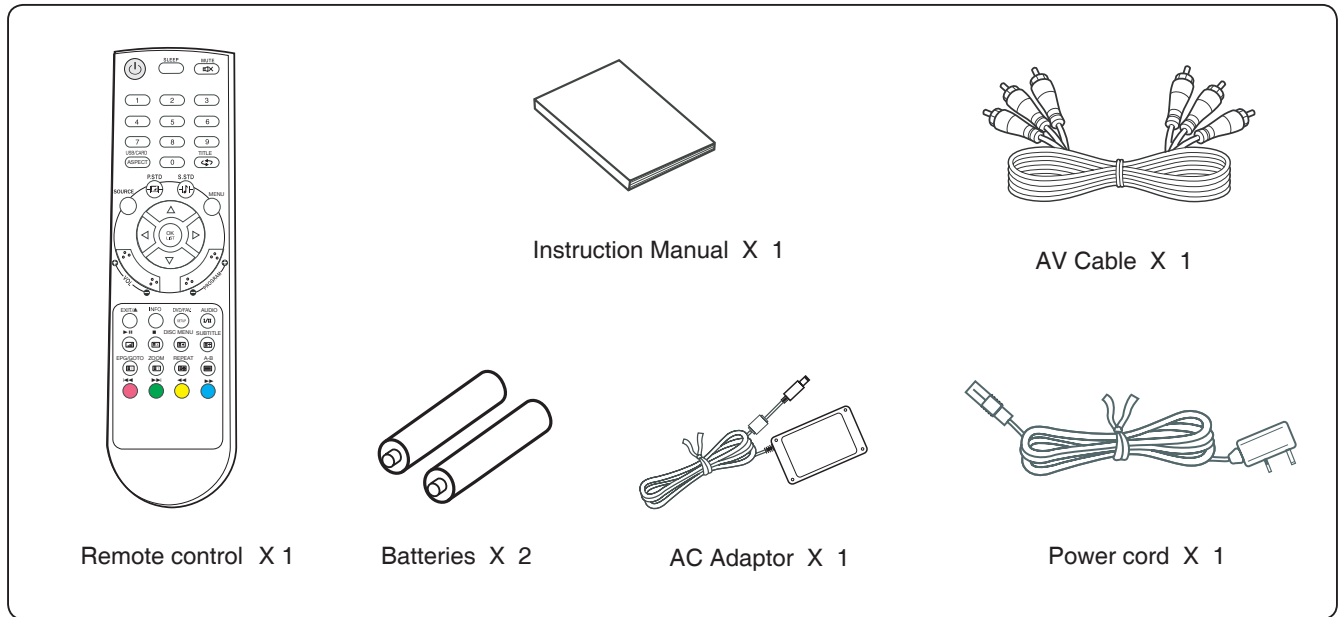

Please check the accessories when open the package. If anything damaged or lacked, consult with your local dealer .

Note:

This handling description is printed prior to product development.

When a part of the product specification must be changed to improve operability or other functions, priority is given to the product specification itself. In such instances, the instruction manual may not entirely match all the functions of the actual product.

Therefore, the actual product and packaging, as well as the name and illustration, may differ from the manual.



The screen shown as an example in this manual may be different from the actual screen display.



If at any time in the future you should need to dispose of this product, please note that: Waste electrical products should not be disposed of with household waste. Please recycle where facilities exist. Check with your Local Authority or retailer for recycling advice (Waste Electrical and Electronic Equipment).

PRECAUTIONS

	CAUTION RISK OF ELECTRIC SHOCK DO NOT OPEN	
CAUTION: TO PREVENT THE RISK OF ELECTRIC SHOCK, DO NOT REMOVE COVER (OR BACK). NO USER-SERVICEABLE PARTS INSIDE. REFER SERVICING TO QUALIFIED SERVICE PERSONNEL.		

	This symbol indicates that dangerous voltage constituting a risk of electric shock is present within this unit.
	This symbol indicates that there are important operating and maintenance instructions in the literature accompanying this unit.

CAUTION

TO ENSURE CONTINUED SAFETY DO NOT REMOVE ANY COVERS OR ATTEMPT TO GAIN ACCESS TO THE INSIDE OF THE PRODUCT.
REFER ALL SERVICING TO QUALIFIED PERSONNEL.

TO PREVENT FIRE OR SHOCK HAZARD, DO NOT EXPOSE THIS APPARATUS TO RAIN OR MOISTURE.

- Do not install the unit in an unstable space.
- Do not exposed the unit to where there are extremes of temperature (below 5°C or exceeding 35°C) or moisture.
- Do not expose the unit to directly sunlight or heat nearby.
- Do not install this unit in a confined space, such as a bookcase or built-in cabinet. For sufficient ventilation, there should be at least 20 m distance around the apparatus.
- The ventilation should not be impeded by covering the ventilation openings with items, such as newspapers, table-cloths, curtains, etc..
- Do not place this unit in any liquid.
- Do not insert any tiny object into the unit through the ventilation.
- The apparatus shall not be exposed to dropping or splashing. No object filled with liquids, such as vases, shall be placed on the apparatus.
- No naked flame sources, such as lighted candles, should be placed on the apparatus.
- Never touch the TV screen or antenna / power cord during thunderstorms. Stop use it during thunderstorms.
- Do not step on the power cord, or twist the power cord wire.
- This product should not be adjusted or repaired by anyone except properly qualified personal when an abnormal condition or trouble happens. Please consult with the qualified service person.
- Always remove the batteries and store in a dry place if the remote control is not to be used for a long time.
- Avoid drop down the remote control and damage it.
- Always power this unit from an outlet with the same rating (voltage and frequency) as indicated on the rating label at the back of this unit.
- When not in use, disconnect the power cord from the outlet. Grasp the plug, not the cord, when disconnecting the unit.
- This CLASS 1 device should be connected to the AC power plug with earthed-protective, and place the AC power plug at the position easy to plug in and out.
- Where the MAINS plug or an appliance coupler is used as the disconnect device, the disconnect device shall remain readily operable.

CONTROLS

MAIN UNIT

Control buttons

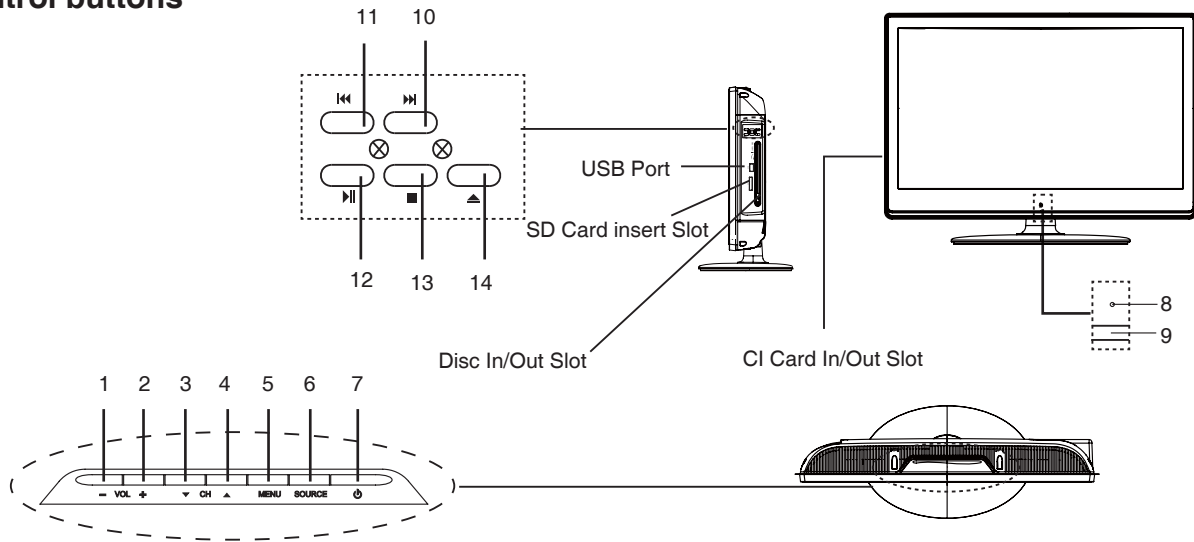

General control buttons

1. Volume decrease button (- VOL)
2. Volume increase button (VOL+)
3. Channel down button (▼ CH)
4. Channel up button (CH▲)
5. Menu button (MENU)
6. Input source select button (SOURCE)
7. Power/Standby button (⏻)
8. Remote sensor
9. Power indicator

For DVD player

10. NEXT button (▶▶)
11. Previous button (◀◀)
12. Play / Pause button (▶||)
13. STOP button (■)
14. Eject button (▲)

Jacks (Rear Panel)

1. AC input plug (DC-12V)
2. High-Definition Multimedia interface input plug (HDMI)
3. VGA interface input plug (VGA)
4. SCART input plug (SCART)
5. S-video input plug (S-VIDEO)
6. Composite audio & video input plug (V/L/R)
7. PC audio input plug (PC AUDIO)
8. Audio output plug (Ⓜ)
9. Antenna/Cable TV input plug (RF 75Ω)
10. Coaxial output plug (COAXIAL OUT)

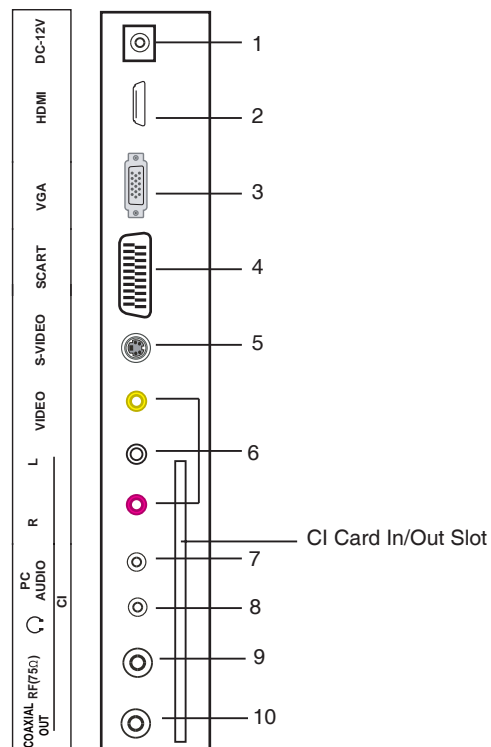

REMOTE CONTROL

Control buttons

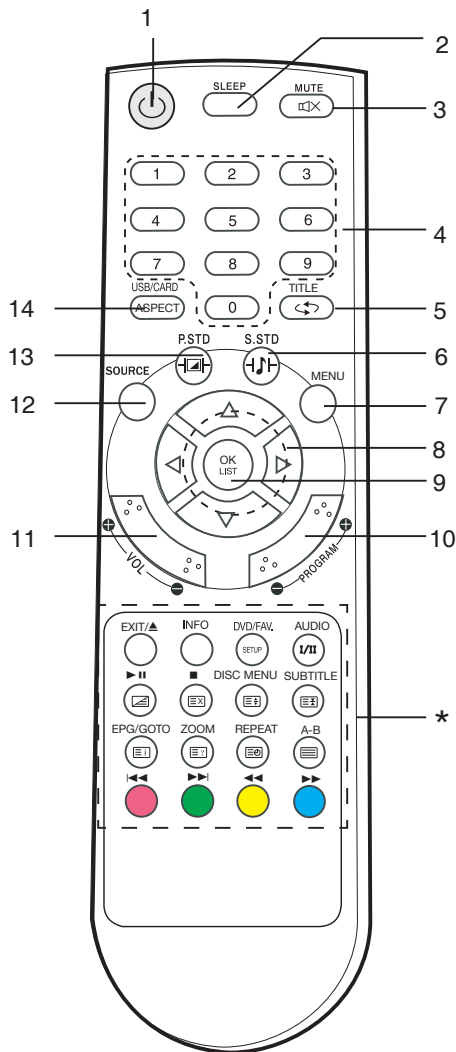

1. Power/Standby button (⏻)
2. Sleep function button (SLEEP)
3. Mute button (MUTE)
4. Number buttons (0, 1~9)
5. Title/Previous channel button (TITLE <=>)
6. Sound mode button (S.STD)
7. Menu button (MENU)
8. Navigation keys (▲, ▶, ▼, ◀)
9. Confirm/Channel list button (OK LIST)
10. Channel select buttons (- PROGRAM +)
11. Volume control buttons (- VOLUME +)
12. Source select button (SOURCE)
13. Picture mode buttons (P.STD)
14. USB/CARD / ASPECT:
USB /Card function select button
Display mode selection

*. Special buttons:

- EXIT /▲: DVD Eject / Menu exit button
- INFO: Information display button
- DVD/FAV SETUP: DVD setup menu / Favourite List button
- AUDIO I/II: Audio language / NICAM mode select button
- ▶||: DVD play/pause / Teletext mix button
- : DVD stop / Teletext cancel button
- DISC MENU: Disc menu display/ Teletext size/zoom button
- SUBTITLE: DVD subtitle / Teletext hold button
- EPG/GOTO: Electronic program guide/ Go to / Teletext index display button
- ZOOM: DVD zoom in/out / Teletext reveal button
- REPEAT: DVD repeat playback button / Teletext subpage button
- A-B: DVD A-B repeat button / Teletext On/Off button
- ◀◀: Red / Preview button
- ▶▶: Cyan / Next button
- ◀◀: Yellow / Forward button
- ▶▶: Blue / Next button

Inserting Batteries

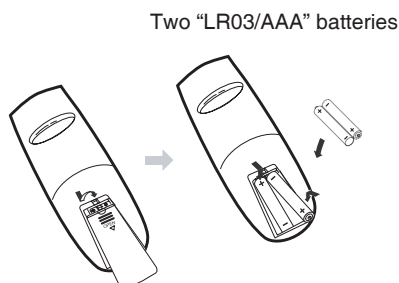

Control Range

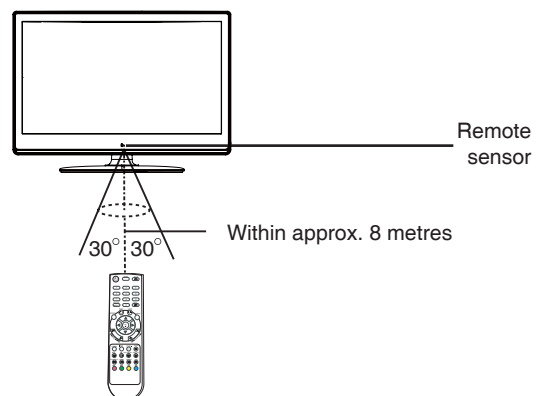

Note:

- Bright Sunlight or lighting may cause erratic remote operation.
- Always remove batteries if the remote control is not to be used for more than a month. Batteries left in it may cause damage.
- The buttons on the remote control perform similar function to similarly marked buttons on the main unit.

Teletext Function

: Press this button to enter teletext state and display teletext page. If you want to exit teletext state, press this button again. When teletext page is displayed on the screen, you can select relevant function by using the remote control.

: If you want to display image and teletext page at the same time, press this button. Press it again to release it.

: It is refer to the subpage of teletext page, i.e subcode page. When it is pressed, the screen display the requirement of subpage code entry. If there is on subpage, it will not be displayed. In most case, there is no subpage.

: Press this button if you want to keep the displaying of the page and press it again to exit hold state.

:

Press this button if you do not want to display the content of the page, but only the channel image.

Press it again to display the content of the page again.

Number buttons 0~9 on the remote control can be used to get to a certain page. "" button on the remote control can be used to display the content of previous or next page.

Press the RED/GREEN/YELLOW/CYAN button on the remote control, the page of relevant color displayed on the lower part of the screen will be displayed.

: Press this button if you want to enlarge the content on the upper part of the page, and press the second time to enlarge the content on the lower part of the page, and the third time to resume normal display of all the contents on the page.

: Press this button if you want to display the concealed text. Press it again to close the display of concealed text.

: Press this button if you want to display the index for all the teletext page.

FAST TEXT:

The RED, GREEN, YELLOW & CYAN buttons are used for quick access to color coded pages transmitted by FAST TEXT broadcast.

Example:

RED selects CITY INFORMATION,

CYAN selects TRAVEL INFORMATION,

GREEN selects WEATHER INFORMATION,

YELLOW selects TV PROGRAMMING.

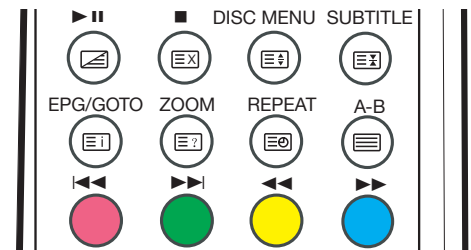

How to operate USB/SD card

This unit can read USB/SD card playback the files in it. Before insert the USB device or your SD Card:

1.Press [SOURCE] to select "DVD" source.

2.Press [USB/CARD] to select "USB" or " SD CARD" function.

The other operation is the same as we described in "BUILD-IN DVD PLAYER OPERATION" chapter.

USING THE TV FOR THE FIRST TIME

1. Connect the antenna or DTV STB to the RF 75Ω socket .
2. Turn on the TV unit.
3. The Installing Guide screen appears as below:

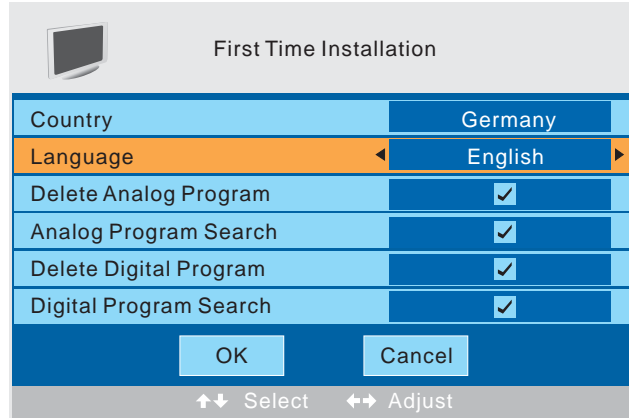

4. Press [▲] or [▼] to select the desired settings.
5. Press [◀] or [▶] to adjust the desired settings.
6. Press [▼] to select "OK", and press [OK LIST] to confirm.

Note:

To cancel the first time installation during its installation process, press [▼] to select "Cancel", below screen appears:

To cancel clearing channel search , press [MENU].

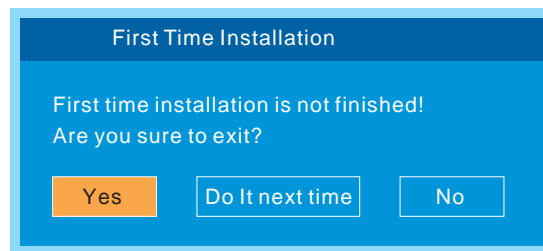

Note:

The first time installation screen appears again, when the "reset" operation has been done, and then turn off and turn on the main unit.

TV information

Press [INFO] to diaplay the program information.



BASIC OPERATIONS

Make sure all necessary connections are correctly connected before turn on the power.

The power indicator turns red and the unit is in the standby mode.

Turn on the power

Press [⏻] to turn on the main unit.
The power indicator turns blue.

Turn off the power

Press [⏻] again can turn off the main unit.
The unit is automatically set standby mode.
The power indicator turns red.



Using the Sleep Timer

The sleep timer automatically switches off the power after a preset time has elapsed. There are 9 time periods available, press [SLEEP] on the remote control repeatedly to select the desired sleep time:

0 Min → 15 Min → 30 Min → 45 Min
→ 60 Min → 75 Min → 90 Min → 105 Min → 120 Min

(The sleep timer starts when the setting is finished.)



To check the remain sleep time

Press [SLEEP] on the remote control, the remain sleep time appears on the screen for a few seconds.

Select the TV channel

After selected "ATV" or "DTV" as input source, you can do either one of followings to select your channel.

Note: If you choose "DTV" as the input source, insert the CI card (supplied by your local server) to the CI insert slot.

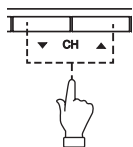

or

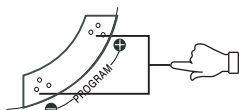

- Press [▲ CH] or [CH ▼] (or [-PROGRAM] or [PROGRAM+] on the main unit).
- Press [0, 1~9] to input the channel number directly.
- Press [↔] to go back the previous channel you've watched last time.

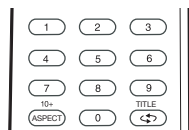

Selecting the picture mode

Press [P.STD] repeatedly on the remote control to select the desired picture mode.



Select the input source

Turn on the connected necessary external device. Press [SOURCE] to select the proper input source.

The input source menu appears.

1. Press [▲▼] to move the high-lighted bar to the desired source item.
2. Press [OK] (or [◀▶]) to confirm.



Information of the selected source name appears on the TV for a few seconds.

Information display

Press [INFO] on the remote control, the related information of current source appears on the screen automatically.



Adjusting the volume

Press [- VOL] to reduce the volume.
Press [VOL+] to increase the volume.

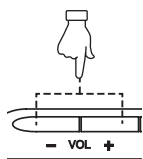

or

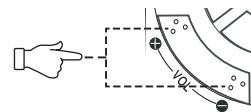

NICAM Function

Press [I/II] on the remote control when input source is "TV".

This operation do no effect to the channels without NICAM signal.

Once [I/II] is pressed, it alternates in the different sound options such as mono, stereo, dual I, dual II.

Selecting the audio language

For some programs with audio language options, once [AUDIO] is pressed, it alternates in the different audio language options.



Mute function

Press [MUTE] on the remote control to switch off the sound temporarily.

Press this button again (or [VOL+], [VOL-]), the sound comes back.

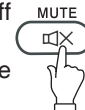

Selecting the sound mode

Press [S.STD] repeatedly on the remote control to select the desired sound mode.



OSD MENU SETTING

Navigating through menus

Press [MENU], OSD main menu appears.

Press [▶], the main menu displays sequentially:

PICTURE → SOUND → SETUP → TIMER → FUNCTION → ...

When some menu option is gray displayed, that means the option is not available in current setting mode.

Common procedure of operation:

- For each menu, press [▲, ▼] on the remote control to select the options of the main menu.
- Press [◀, ▶, ▲, ▼] on the remote control to change or confirm your settings.
(Follow the tips at the bottom of the related OSD screens.)
- After setting of an option is finished, press [MENU] to exit stage by stage, while press [EXIT] to turn off OSD screen directly.

Structure of OSD menu:

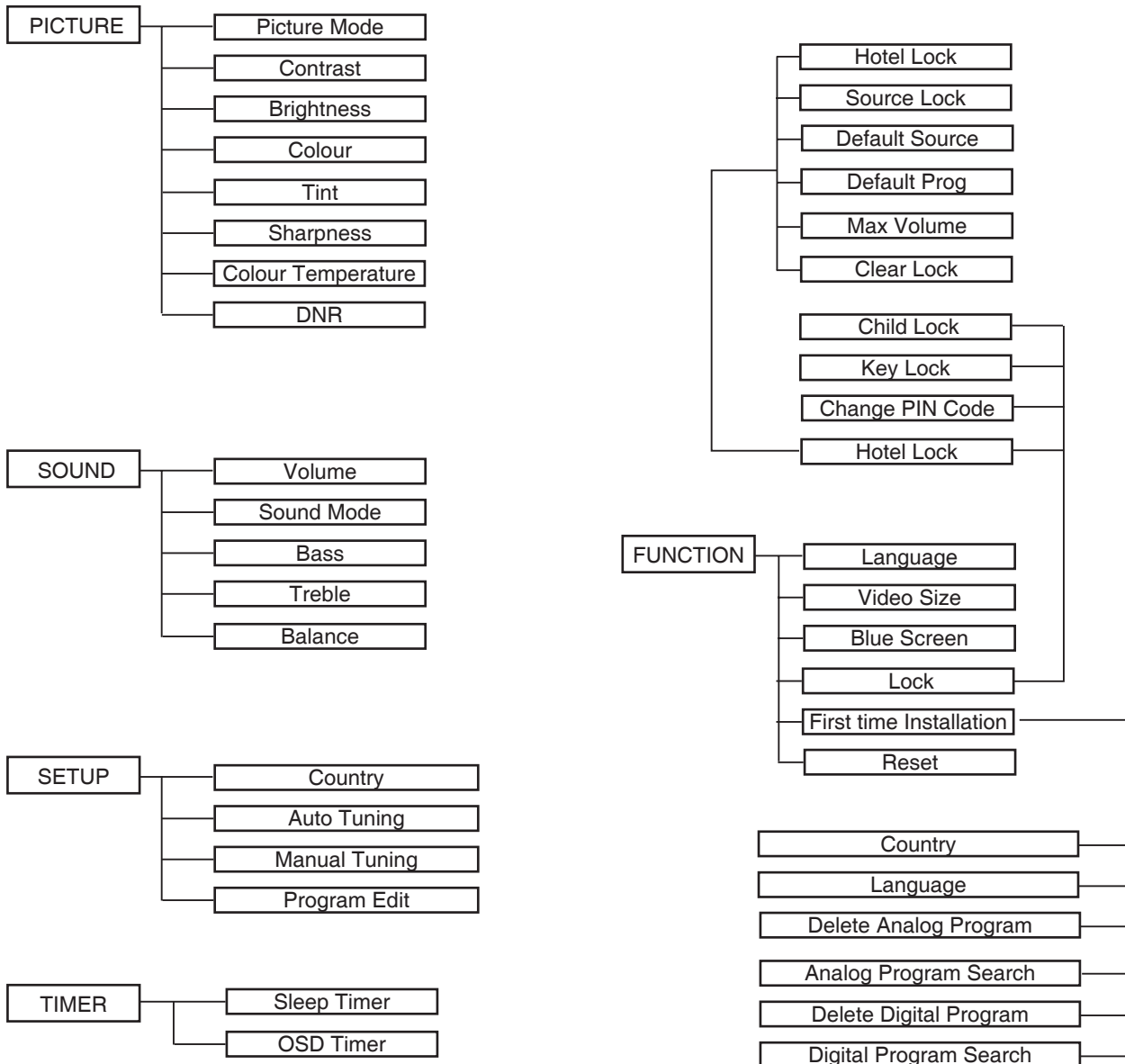

Main OSD :

PICTURE MENU

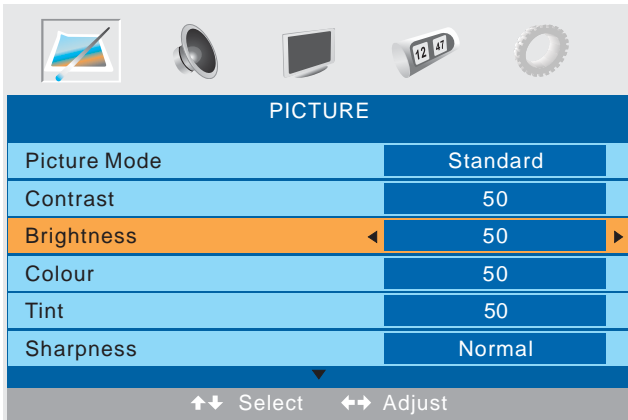

SETUP MENU



SOUND MENU

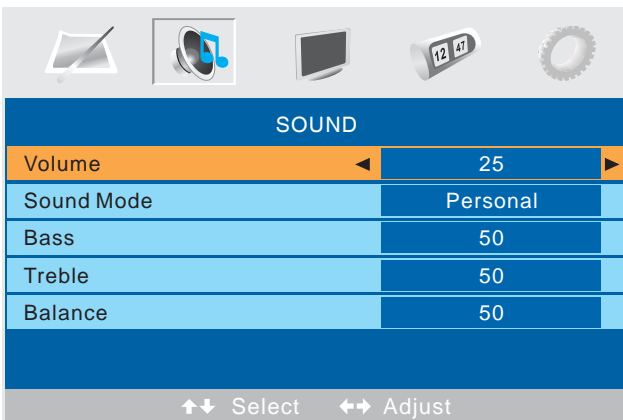

TIMER MENU

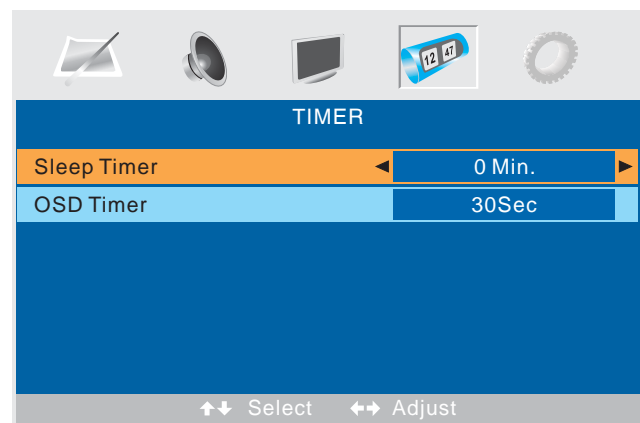

FUNCTION MENU

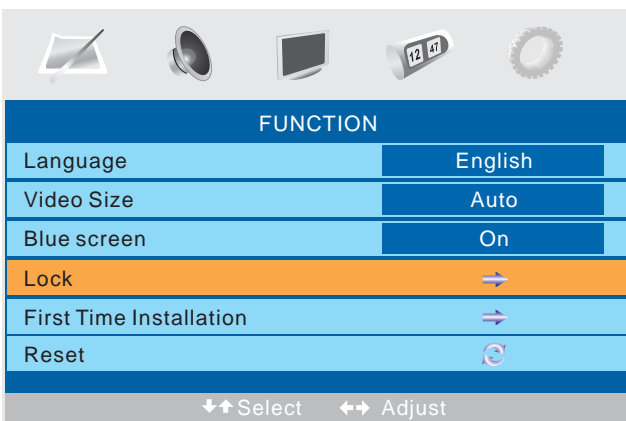

For Digital TV :

Channel List

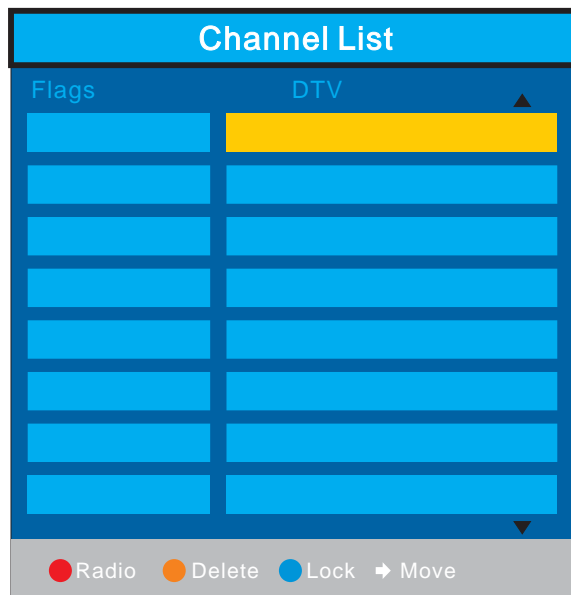

EPG Menu



About the Hotel Lock function

Expand the sub-menu stage by stage in turn:

FUNCTION → lock → Hotel Lock → ...

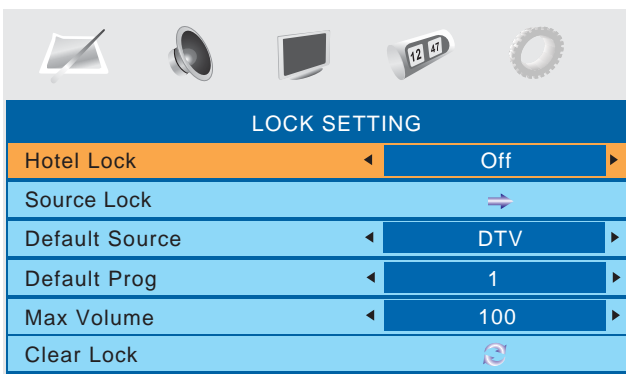
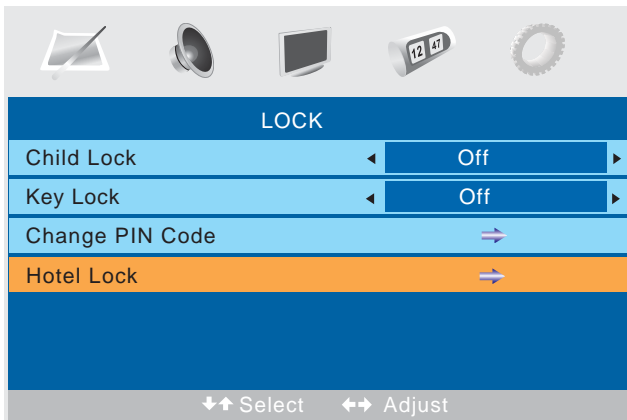
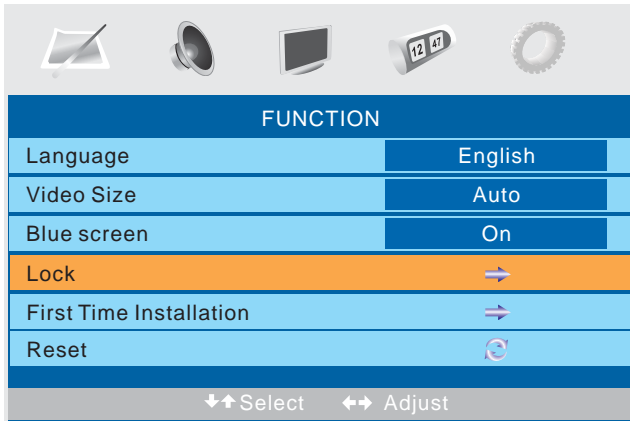

Hotel Mode: Have the priority than other options below. To set below options, this item must be set to "ON" firstly.

When it set to "On", all options below it are available.

Source Lock: Set the lock to the input source (E.g.: TV,HDMI...) you want to set.

Default source: Set an input source channel as default while turning on the TV unit.

Default Prog: Set a TV programme number as default while alternate into "TV" or "ATV" .

Max Volume: To set the maximum volume value.

Clear Lock: Clear the locks.

About the PIN Code:

(The default setting is "0000".)



If you forget the password...

Input "2008" to enter it.

Avoid young kids know this password.

BUILD-IN DVD PLAYER OPERATIONS

The following types of discs can be played on this unit.

Disc type and logo mark	
DVD	
CD	

Region Number

Region number (Regional restriction code) is built-in to the unit and DVD video discs. Region number "2" of DVD video discs can be used on this unit.







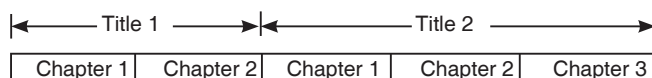

DVD Video Disc

DVD video discs are divided into titles, and the titles are subdivided into chapters.



There are the marks on some DVD video disc package. Examples:

	Multiple languages
	Multi-language subtitles
	Multi-angle
	Multi-aspect
	Region number
	Closed caption

Audio CD Disc

Audio CD discs are divided into tracks.

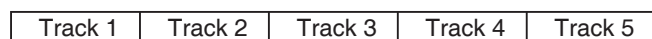

CAUTION:

- Only the above types of discs can be played on this unit. DVD-ROM, CD-ROM, CVD, VCD, etc. cannot be played.
- This unit can play back the DVD-R that has recorded movie data as well. However, some DVD-Rs cannot be played back depending on the recording conditions.
- The DVD-R that has no movie data cannot be played back.
- The DVD-RW (Video mode) can be played back. However, some DVD-RWs cannot be played back depending on the recording conditions. The DVD-RW (VR mode) cannot be played back.
- The DVD+R/+RW can be played back. However, some DVD+R/+RWs cannot be played back depending on the recording conditions.

Handling, Storing and Cleaning Discs

- Do not touch the disc door while it is moving.
- Never put anything except a 5-inch (12cm) or 3-inch (8cm) DVD (or CD) into the disc in/out slot. Foreign objects can damage the unit.
- Fingerprints and dust should be carefully wiped from the signal surface of the disc (glossy side) with a soft cloth. Wipe in a straight motion from the center to the outside of the disc.
- Never use chemicals such as record cleaning sprays, antistatic sprays or fluids, benzene or thinner to clean the discs. These chemicals will permanently damage the plastic surface of the disc.
- To remove a disc from its storage case, press down on the center of the case and lift the disc out, holding it carefully by the edges.
- Discs should be returned to their cases after use to protect them from dust and scratches.
- To prevent warping the disc, do not expose it to direct sunlight, high humidity or high temperatures for extended periods of time.
- Do not apply paper or write anything on either side of the disc. Sharp writing instruments, or the inks used in some felt-tip pens, may damage the surfaces of the disc.

Basic Playback

"O" may appear on the TV screen during operation. This icon means that the function is not available on the disc now.

Preparations

1. Turn on the TV and press [SOURCE] to select the input source as "DVD",
2. Insert the disc (label facing away from you) to the disc in/out slot (side panel) until it clicks.

The TV starts to play automatically the first file/track/chapter.

Stop Playback

[CD]

Press [▶||] to stop the playing back disc temporarily, press this button again to resume playback.

[DVD]

Press [■] once to stop the playing back disc temporarily. Press [■] twice to stop the playing back disc completely.

Various disc playing functions

Selecting a DVD menu

Notes:

- The operation may differ depending on the disc used.
- Selecting a menu may not be possible on some discs.

- 1.Press [DISC MENU] during playback.
The main menu screen will appear.
- 2.Press [▲], [▼], [◀] or [▶] (or the number buttons) to select the desired menu.
- 3.Press [OK]. The selected menu playback starts.

Chapter (Track) Skip

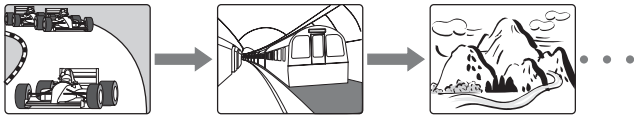

Skipping forward

Press [▶▶] during playback to skip to the next chapter (or track).

Skipping backward

Press [◀◀] during playback to skip back to the previous chapter (or track).

Note:

You can skip only through the chapters, not over the title on the DVD disc.

Title search [DVD]

Press [GOTO].

Press the number buttons to enter the desired title number.

Example:

T: 01/01 C: 01/15

Repeat playback

Press [REPEAT] during playback to activate repeat mode:

[DVD]

If you want to...	Press [REPEAT] ...
Repeat chapter (↺ CHAPTER)	Once
Repeat title (↺ TITLE)	Twice
Repeat all (↺ ALL)	Three times
Repeat off	Four times

[CD]

If you want to...	Press [REPEAT] ...
Playback current track only and stop automatically (SINGLE)	Once
Repeat current track (REPEAT ONE)	Twice
Repeat all tracks(REPEAT FOLDER)	Three times
Repeat off (FOLDER)	Four times

Designated Range Repeat Playback(A-B Repeat)

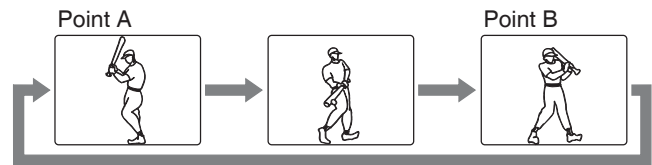

1. Press [A-B] during playback at the beginning of the section you want to repeat (Point A).
•“↺A” appears on the TV screen.
2. Press [A-B] again at the end of the section you want to repeat (Point B).
•“↺AB” appears briefly on the TV screen.
3. To return to normal playback, press [A-B] again.

Selecting Subtitle Language [DVD]

Press [SUBTITLE] repeatedly during playback until the desired subtitle language appears on the TV screen.

Example:

SUBTITLE 01/03 ENG

Note:

Not all disc supports this function.

Selecting Audio Soundtrack Language(Multi-Language) [DVD]

This operation works only with discs on which multiple audiosoundtrack languages are recorded.

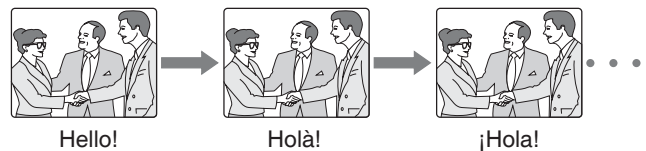

Press [AUDIO] repeatedly during playback until the desired language appears on the TV screen.

Notes:

- When the desired language is not selected even if the button is pressed, the language is not available on the disc.
- When the power is turned on or the disc is replaced, select the language again.
- If the language is not recorded on the disc, only the available language on the disc will be heard.

Selecting On-Screen Information

Press [INFO] repeatedly to show the disc information(Title, Chapter, Title elapsed playing time, Language, etc.).

KODAK Picture/JPEG CD Playback

To start the slide show from the thumbnail pictures:

1. Press [▲], [▶], [▼] or [◀] to select the desired picture.
 - To go to the next or previous thumbnail pictures, press [▶▶] or [◀◀].
2. Press [OK] or [▶] (Play) to start the slide show from the selected picture.

During the slide show:

- Press [II] to pause. Press [▶] (Play) to continue.
- Press [▶▶] or [◀◀], it skips to the next or previous file.
- If the picture appears upside down or sideways, press [▲], [▶], [▼] or [◀] to flip / rotate the picture.

Initial settings

Once the initial settings have been completed, the unit can always be operated under the same conditions. The settings will be retained in the memory until they are changed, even if the power is turned off.

- Press [DVD SETUP] to activate the DVD player OSD menu.
- Press [▶] or [◀] to move and highlight between different sub-menu.
- Press [▲] or [▼] to enter the highlighted sub-menu.
- Press [DVD SETUP] to exit the OSD menu.

General setup menu

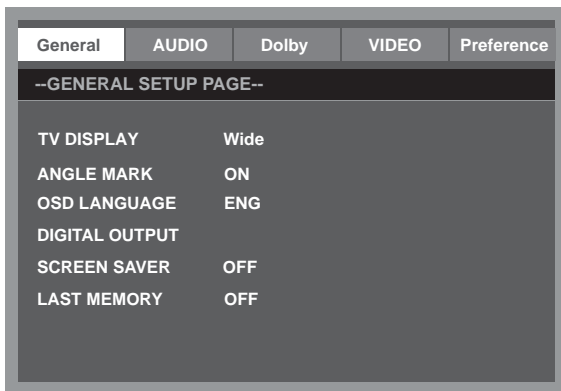

Audio setup menu

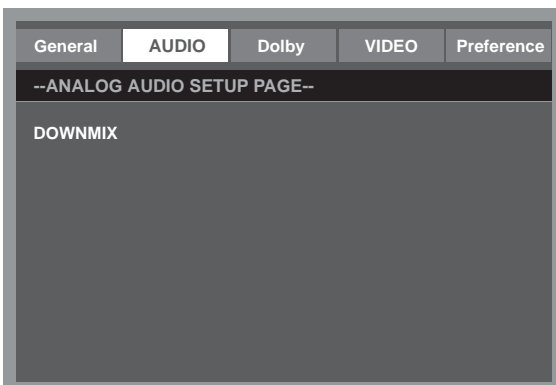

Dolby Digital setup menu

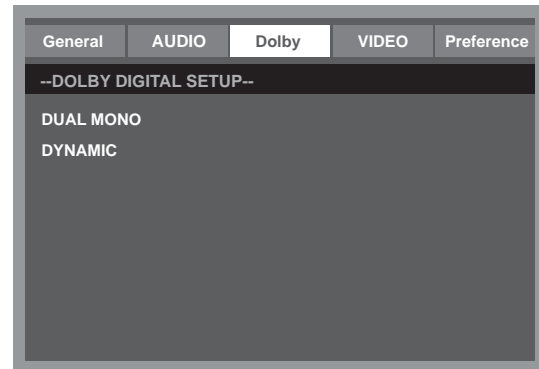

Video setup menu

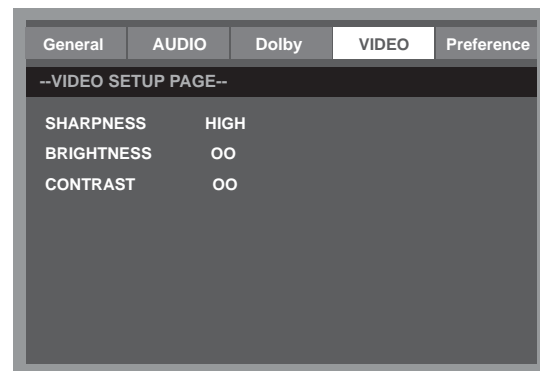

Preference setup menu

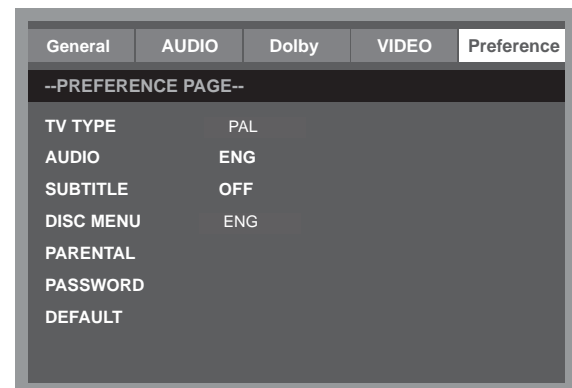

IMPORTANT NOTICE

The factory setting of PIN Code is "0000".
If you forgot the password you've set, input the initial password "2008".

MAINTENANCE

WARNING:
FOR YOUR PERSONAL SAFETY, BE SURE TO DISCONNECT THE AC POWER CORD BEFORE PROCEEDING WITH ANY MAINTENANCE OR CLEANING.

Cleaning the LCD Panel

The LCD panel should not be touched with sharp objects. If dust and fingerprints are on the LCD panel surface, wipe them off with a clean soft cloth.

Wipe in a straight motion from the center to the outside of the LCD panel.

Never use chemicals such as record cleaning sprays, antistatic sprays or fluids, benzene or thinner to clean the LCD panel.

Cleaning the Main Unit

Clean the outside of the unit with a clean soft cloth moistened with luke-warm water. Do not use benzene, thinner or alcohol since they will mar the finish of the surface.

TROUBLESHOOTING

Symptom

Possible cause

Corrective active

No Picture and sound.

Power cord is not correctly connected with the main unit.

Connected the power cord with the main unit.

Power cord is not plugged into an AC outlet.

Plug the power cord into an AC outlet.

The wrong input source is selected.

Select a correct input source.

The input source is failed to connect with the TV.

Make correct connections.

No sound only.

Volume control is set to minimum.

Press the VOL+ button to increase the volume.

The MUTE button on the remote control is pressed.

Press the MUTE (or VOL+/-) button to release the volume.

An incorrect sound system mode is setted.

Set a correct sound system from the main menu to match your TV.

Symptom

Possible cause

Corrective active

No picture only, or monochrome picture.

The color system setting doesn't match the program.

Set the proper color system setting.

The sound system setting doesn't match the program.

Set the proper sound system setting.

Interfered sound or picture.

Some equipment that brings interference is nearby the TV.

Keep these things away from the TV.

Multi devices plug into the same one AC outlet collections.

Plug the power cord into another AC outlet.

An incorrect sound system mode is setted.

Set a correct sound system from the main menu to match your TV.

Note:

A few bright dots and dark dots may appear on the TV screen, that is normal appearance.

SPECIFICATIONS

DVT 1946

Display Features

Display Type	LCD
Screen Size	18.5 inch
Active Area	409 (H) X 230 (V)
Panel Resolution	1366 (H) X 768 (V)
Brightness	250 cd/m ²
Contrast Ratio	1000:1
Maximum Color	16.7 M
Response Time	5 ms

Features

HD compatible	480I, 480P, 576I, 576P, 720P, 1080I, 1080P
Wall mounting	VESA 100

TV Reception

TV System:	PAL / SECAM
Sound System	B/G , I, D/K, L/L'
Antenna Impedance:	75 Ohm

Tuner receiving range:

ATV	49MHz – 863MHz
DTV	VHF (174MHz – 230MHz) UHF (474MHz - 862MHz)

Power Requirements

Power Adapter	100-240V ~ 50/60 Hz
Power Consumption	
Maximum	< 60W

DVD Features

Laser Wave Length	650 nm / 795 nm
DVD Region Number	2

Connections

Input:

TV Tuner (RF 75Ω)	1
Composite Video Input (R/L/VIDEO)	1
S-Video Input (S-VIDEO)	1
SCART	1
VGA Input(VGA)	1
PC audio Input(PC AUDIO)	1
HDMI input (HDMI)	1
USB port	1
SD Card insert slot	1

Output:

Coaxial output jack (COAXIAL OUT)	1
Earphone (🔊)	1

VGA Resolutions Supported

up to 1280 x 800

Dimension(WxHxD)

Unit W/stand/speakers	455 x 350 x 167mm
Unit W/O stand	455 x 307 x 78 mm

Weight(N.W.)

Unit W/stand/speakers	4.1 Kg
-----------------------	--------

Environment

Operating Temperature	5°C-35°C
Operating Humidity	20%-80%

Note:

Specifications subject to change without notice.

DVT 2246

Display Features

Display Type	LCD
Screen Size	21.6 inch
Aspect ratio	16:9
Active Area	477 (H) X 268(V)
Panel Resolution	1366 (H) X 768 (V)
Brightness	400 cd/m ²
Contrast Ratio	800:1
Maximum Color	16.7 M
Response Time	5.8 ms

Features

HD compatible	480I, 480P, 576I, 576P, 720P, 1080I, 1080P
Wall mounting	VESA 100

TV Reception

TV System:	PAL / SECAM
Sound System	B/G , I, D/K, L/L'
Antenna Impedance:	75 Ohm

Tuner receiving range:

ATV	49MHz – 863MHz
DTV	VHF (174MHz – 230MHz) UHF (474MHz - 862MHz)

Power Requirements

Power Adapter	100-240V ~ 50/60 Hz
Power Consumption	
Maximum	< 72W

DVD Features

Laser Wave Length	650 nm / 795 nm
DVD Region Number	2

Connections

Input:

TV Tuner (RF 75Ω)	1
Composite Video Input (R/L/VIDEO)	1
S-Video Input (S-VIDEO)	1
SCART	1
VGA Input(VGA)	1
PC audio Input(PC AUDIO)	1
HDMI input (HDMI)	
USB port	1
SD Card insert slot	1

Output:

Coaxial output jack (COAXIAL OUT)	1
Earphone (🔊)	1

VGA Resolutions Supported

up to 1280 x 800

Dimension(WxHxD)

Unit W/stand/speakers	524 x 388 x 200 mm
Unit W/O stand	524 x 346 x 78 mm

Weight(N.W.)

Unit W/stand/speakers	4.7 Kg
-----------------------	--------

Environment

Operating Temperature	5°C-35°C
Operating Humidity	20%-80%

Note:

Specifications subject to change without notice.

Lenco

DVT 1936

DVT 2236

**BENUTZER-
HANDBUCH**

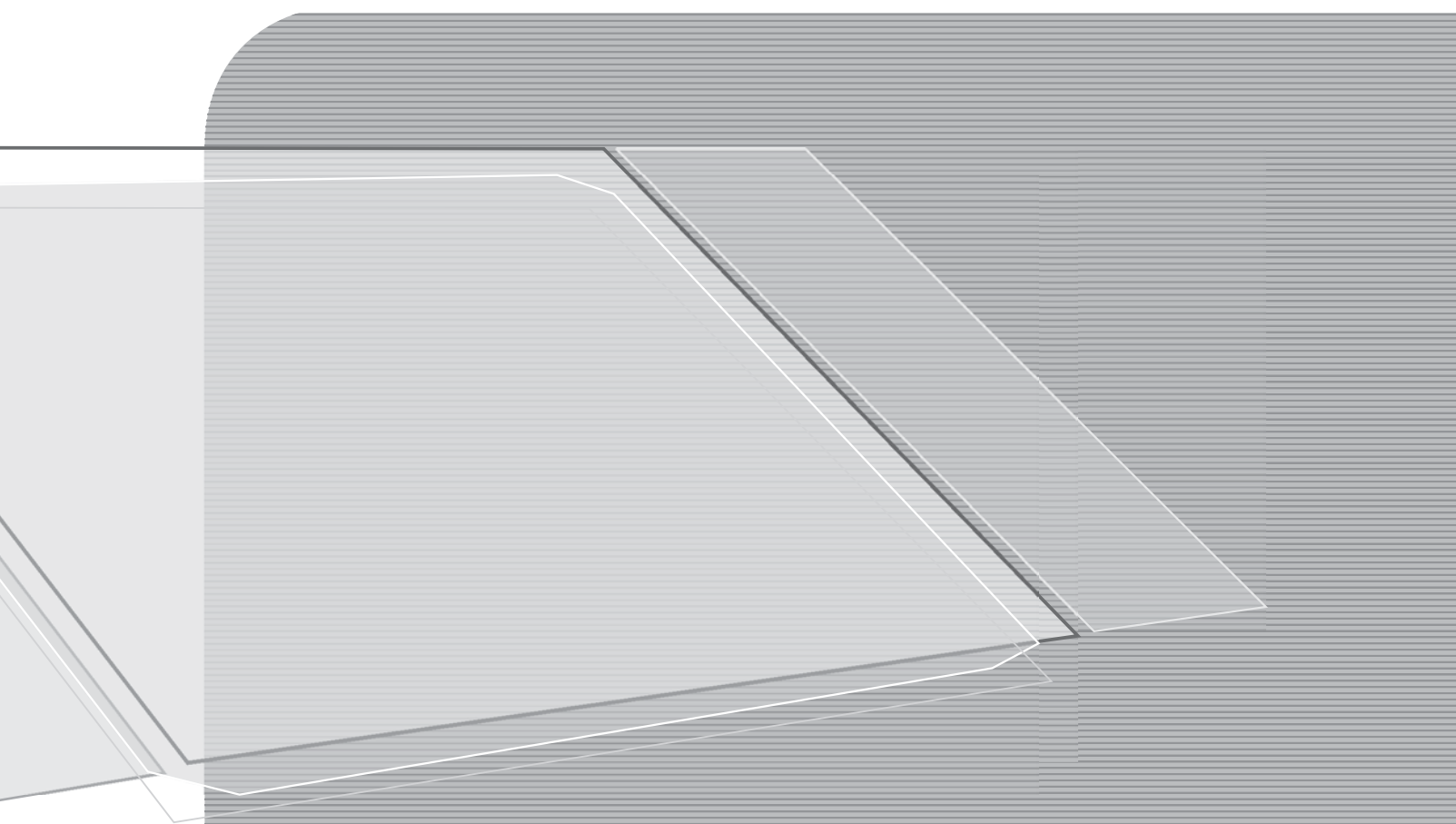

Weitere Informationen und Support erhalten Sie unter www.lenco.eu.

Inhaltsverzeichnis

SICHERHEITSHINWEISE	G3
BEDIENELEMENTE	G4
ERSTMALIGE INBETRIEBNAHME DES GERÄTS	G7
GRUNDFUNKTIONEN	G8
OSD-MENÜEINSTELLUNGEN	G9
FUNKTIONEN DES INTEGRIERTEN DVD-PLAYERS	G13
WARTUNG	G16
FEHLERBEHEBUNG	G16
SPEZIFIKATIONEN	G17

Sehr geehrter Kunde,

vielen Dank, dass Sie sich für dieses LCD-Fernsehgerät entschieden haben. Prüfen Sie nach dem Öffnen der Verpackung, ob alle Zubehörkomponenten vorhanden sind. Bevor Sie die Teile und die Stromversorgung anschließen, lesen Sie sich das Benutzerhandbuch sorgfältig durch, und bewahren Sie diese Anweisungen in der Nähe Ihres LCD-Fernsehgeräts auf.

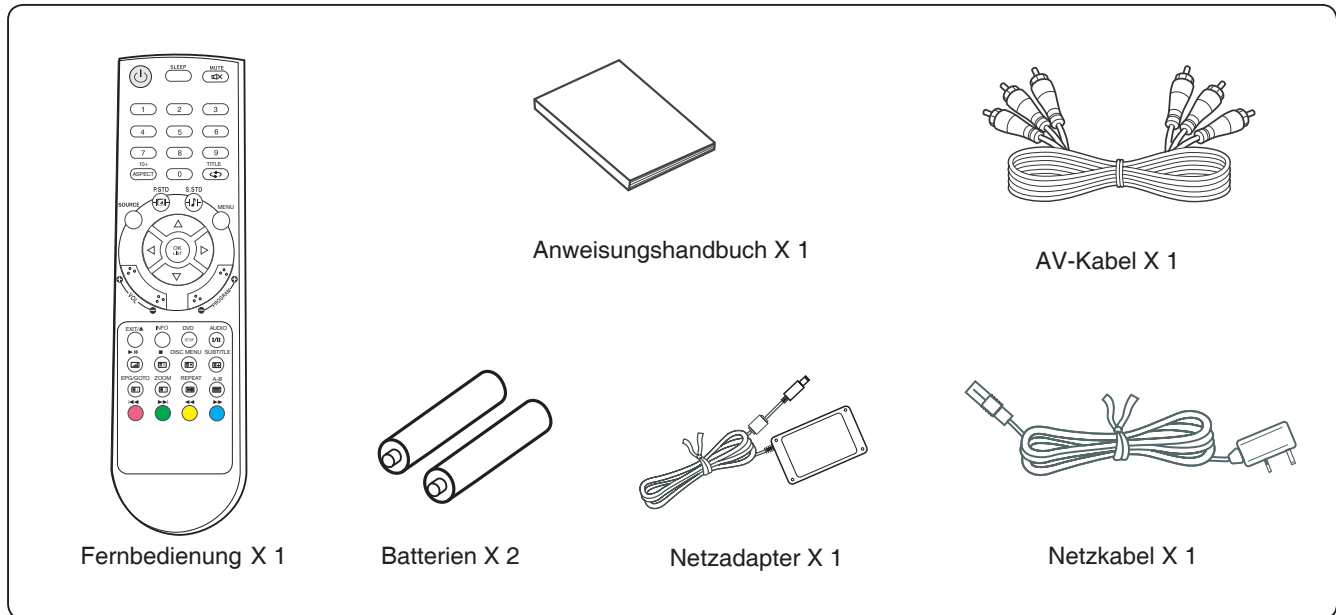

Prüfen Sie beim Öffnen der Verpackung das Zubehör. Sollten Teile beschädigt sein oder fehlen, wenden Sie sich an Ihren lokalen Händler.

Hinweis:

Diese Bedienungsanleitung wurde vor der Produktentwicklung gedruckt.

Muss ein Teil der Produktspezifikation geändert werden, um die Bedienbarkeit oder andere Funktionen zu verbessern, erhält die Produktspezifikation Vorrang. In diesem Fall entspricht das Bedienungshandbuch u. U. nicht den tatsächlichen Produktfunktionen.

Aus diesem Grund können Produkt und Verpackung sowie der Name und die Abbildung vom Bedienungshandbuch abweichen.

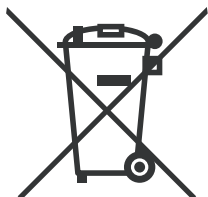

Der im Handbuch als Beispiel gezeigte Bildschirm kann von der tatsächlichen Anzeige abweichen.



Sofern Sie dieses Produkt später entsorgen möchten, beachten Sie Folgendes: Elektrische Altgeräte dürfen nicht über den Hausmüll entsorgt werden. Geben Sie das Gerät zum Recycling, falls entsprechende Rücknahmesysteme vorhanden sind. Lassen Sie sich von Ihrer lokalen Behörde oder von Ihrem Händler zum Recycling beraten (WEEE, Waste Electrical and Electronic Equipment).

SICHERHEITSHINWEISE



	Dieses Symbol weist auf gefährliche Spannung im Inneren des Geräts hin, bei der die Gefahr eines Stromschlags besteht.
	Dieses Symbol weist darauf hin, dass in der Literatur wichtige Betriebs- und Wartungsanweisungen zu dieser Einheit enthalten sind.

ACHTUNG

ACHTEN SIE AUF DIE FORTLAUFENDE SICHERHEIT DES GERÄTS, INDEM SIE KEINE DER ABDECKUNGEN ENTFERNEN UND NICHT VERSUCHEN, AUF TEILE IM INNEREN DES PRODUKTS ZUZUGREIFEN. ÜBERLASSEN SIE ALLE WARTUNGSARBEITEN QUALIFIZIERTEM PERSONAL.

SETZEN SIE DAS GERÄT WEDER REGEN NOCH FEUCHTIGKEIT AUS; UM EINEN BRAND BZW. EINEN STROMSCHLAG ZU VERMEIDEN.

- Installieren Sie das Gerät nicht auf einer instabilen Basis.
- Setzen Sie das Gerät keinen hohen Temperaturschwankungen (unter 5 °C oder über 35 °C) oder Feuchtigkeit aus.
- Setzen Sie das Gerät nicht dem direkten Sonnenlicht oder Hitze aus.
- Installieren Sie dieses Gerät nicht an beengten Orten, z. B. in einem Bücherregal oder in einem Einbauschränk. Zur ausreichenden Belüftung muss um das Gerät herum ein Bereich von mindestens 20 cm frei bleiben.
- Achten Sie darauf, dass die Belüftung nicht durch Zeitungen, Tischdecken, Vorhänge o. ä. behindert wird.
- Tauchen Sie dieses Gerät nicht in Flüssigkeit.
- Führen Sie keine kleinen Objekte durch die Lüftungsöffnungen in das Gerät ein.
- Lassen Sie das Gerät nicht herunterfallen, und lassen Sie keine Flüssigkeiten auf das Gerät gelangen. Stellen Sie keine mit Flüssigkeit gefüllten Objekte (z. B. eine Vase) auf das Gerät.
- Platzieren Sie keine offenen Zündflammen (z. B. brennende Kerzen) auf dem Gerät.
- Berühren Sie während eines Gewitters weder den Bildschirm noch die Antenne oder das Netzkabel des Geräts. Verwenden Sie das Gerät während eines Gewitters nicht.
- Treten Sie nicht auf das Netzkabel, und verdrehen Sie dieses nicht.
- Dieses Produkt darf bei unnormalem Betrieb oder Störungen nur durch qualifiziertes Personal eingestellt oder repariert werden. Wenden Sie sich an einen qualifizierten Service-Anbieter.
- Wenn Sie die Fernbedienung für einen längeren Zeitraum nicht verwenden, nehmen Sie die Batterien heraus, und bewahren Sie diese an einem trockenen Ort auf.
- Lassen Sie die Fernbedienung nicht herunterfallen, um Beschädigungen zu vermeiden.
- Betrieben Sie das Gerät stets nur über eine Netzsteckdose mit gleicher Spannung und Frequenz (siehe hierzu auch das Typenschild auf der Rückseite des Geräts).
- Wenn Sie das Gerät nicht verwenden, ziehen Sie das Netzkabel von der Netzsteckdose ab. Halten Sie beim Abziehen den Stecker und nicht das Kabel fest.
- Dieses Gerät der KLASSE 1 muss mit einer geerdeten Netzsteckdose verbunden werden. Diese muss so positioniert sein, dass Sie den Netzstecker ganz einfach einstecken und abziehen können.
- Wird der Netzstecker oder ein Verbindungsstecker zur Trennung verwendet, muss der Trennschalter funktionieren.

BEDIENELEMENTE

HAUPT EINHEIT

Bedientasten

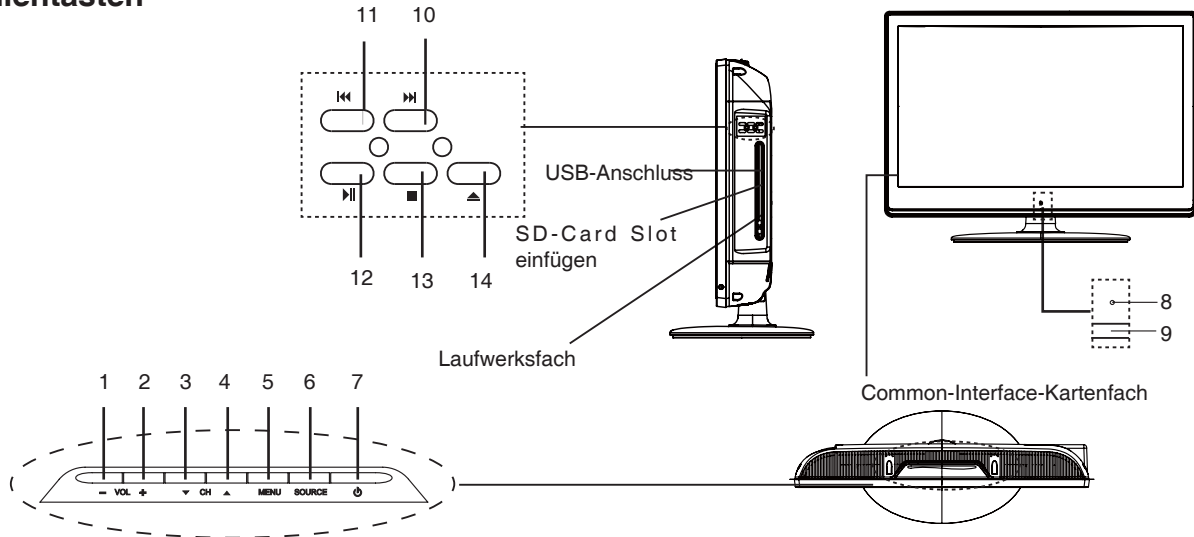

Allgemeine Steuertasten

- | | | |
|----|-------------------------------------|----------|
| 1. | Taste zum Verringern der Lautstärke | (- VOL) |
| 2. | Taste zum Erhöhen der Lautstärke | (VOL+) |
| 3. | Taste für vorherigen Kanal | (▼ CH) |
| 4. | Taste für nächsten Kanal | (CH▲) |
| 5. | Menütaste | (MENU) |
| 6. | Taste für Quellenauswahl | (SOURCE) |
| 7. | Taste „Netz/Standby“ | (⏻) |
| 8. | Fernbedienungs sensor | |
| 9. | Betriebsanzeige | |

Für DVD-Player

- | | |
|-----|--------------------------------|
| 10. | Taste „Weiter“ (▶▶) |
| 11. | Taste „Zurück“ (◀◀) |
| 12. | Taste „Wiedergabe/Pause“ (▶) |
| 13. | Taste „Stopp“ (■) |
| 14. | Taste „Auswerfen“ (▲) |

Anschlüsse (Rückseite)

- | | |
|-----|---|
| 1. | Netzanschluss (DC, 12 V) |
| 2. | HDMI-Eingang (High-Definition Multimedia Interface) |
| 3. | VGA-Eingang (VGA) |
| 4. | SCART-Eingang (SCART) |
| 5. | S-Video-Eingang (S-VIDEO) |
| 6. | FBAS-Audio und -Videoeingang (V/L/R) |
| 7. | PC-Audioeingang (PC AUDIO) |
| 8. | Audioausgang (⊗) |
| 9. | Antennen-/Kabeleingang (RF 75Ω) |
| 10. | Koaxialausgang (COAXIAL OUT) |

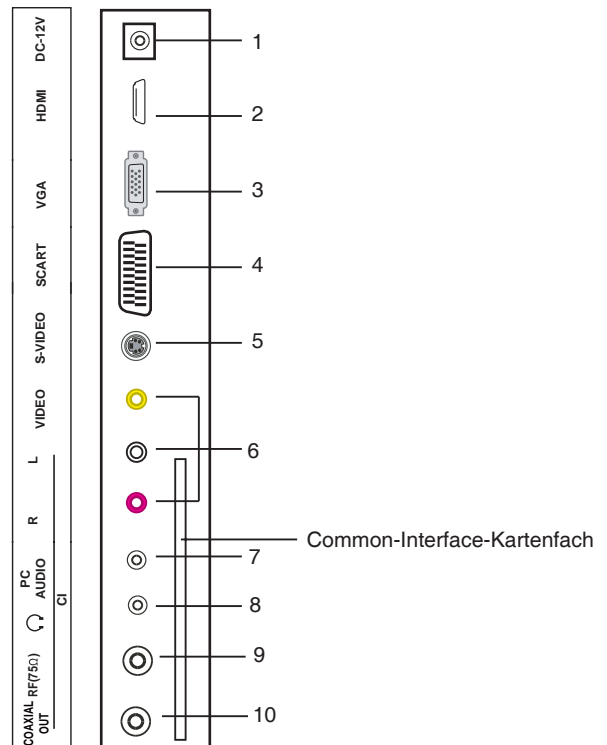

FERNBEDIENUNG

Bedientasten

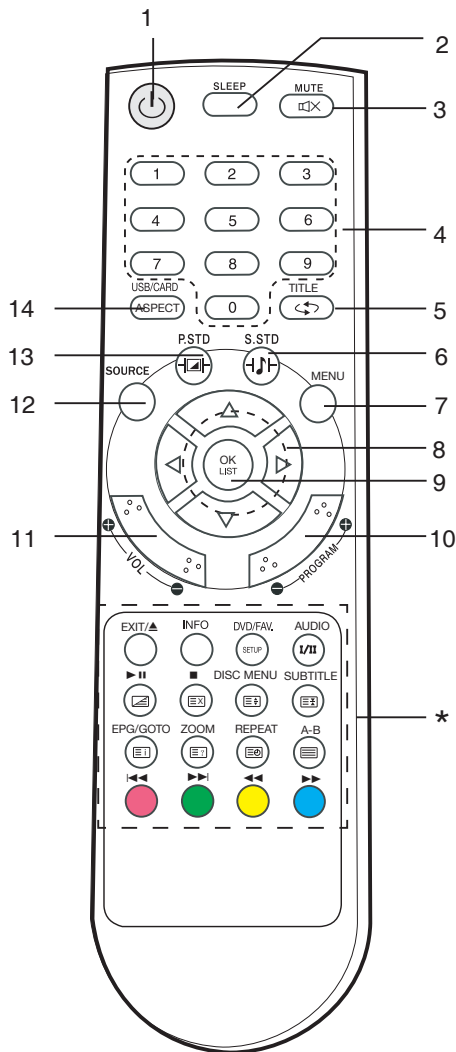

1. Taste „Netz/Standby“ (⏻)
2. Sleep-Funktionstaste (SLEEP)
3. Stummschaltung (MUTE)
4. Zifferntasten (0, 1-9)
5. Title/Taste für vorherigen Kanal (TITLE<↔>)
6. Taste für Klangmodus (S.STD)
7. Menütaste (MENU)
8. Navigationstasten (▲, ▶, ▼, ◀)
9. Taste „Bestätigung/Kanalliste“ (OK LIST)
10. Kanal-Auswahltasten (- PROGRAM +)
11. Tasten zur Lautstärkeregelung (- VOLUME +)
12. Tasten zur Quellenauswahl (SOURCE)
13. Taste für Bildmodus (S.STD)
14. USB/CARD / ASPECT:

USB-Card-Funktion wählen Sie Schaltfläche
Display-Modus Auswahl

*. Sondertasten:

- ▲ /EXIT: Taste DVD-Auswurf/Menü verlassen
- INFO: Taste zur Informationsanzeige
- DVD SETUP: Taste zum Aufruf des DVD-Einrichtungsmenus
- AUDIO I/II: Taste für Audiosprache/NICAM-Modusauswahl
- ▶||: Taste für DVD-Wiedergabe/Pause und Teletext-Einblendung
- : Taste für DVD-Stopp/Teletext-Ausblendung
- DISC MENU: Taste für Disc-Menü/Teletext-Größe/Raum
- SUBTITLE: Taste für DVD-Untertitel/Teletext-Halten
- EPG/GOTO: Elektronischer Programmführer/Gehe zu/
Teletext-Indexanzeige
- ZOOM: Taste für DVD verkleinern/vergrößern/Teletext-Anzeige
- REPEAT: Taste zum Wiederholen der DVD-Wiedergabe/
Teletext-Unterseite
- A-B: Taste für DVD A-B-Wiederholung/Teletext ein/aus
- ◀◀: Taste für Rot/Vorschau
- ▶▶: Taste für Cyan/Weiter
- ◀◀: Taste für Gelb/Vorlauf
- ▶▶: Taste für Blau/Weiter

Einsetzen der Batterien

Zwei Batterien des Typs „LR03/AAA“

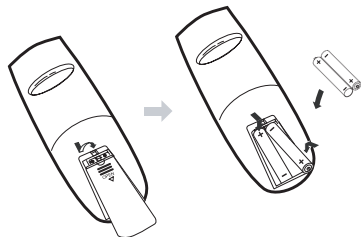

Reichweite

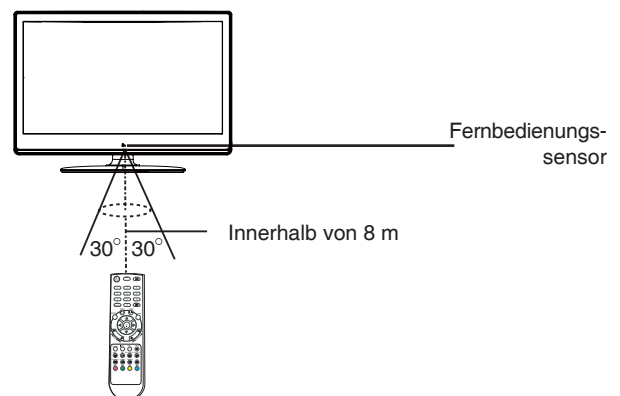



Hinweis:

- Helles Sonnenlicht oder helle Beleuchtung können den Betrieb der Fernbedienung stören.
- Entnehmen Sie stets die Batterien, wenn Sie die Fernbedienung für einen Monat oder länger nicht verwenden. Verbleiben die Batterien im Gerät, können diese Schäden verursachen.
- Die Tasten der Fernbedienung aktivieren die gleichen Funktionen wie die ähnlich gekennzeichneten Tasten an der Haupteinheit.

Teletext-Funktion

: Drücken Sie diese Taste, um zum Teletext zu wechseln und die Teletext-Seite anzuzeigen. Wenn Sie den Teletext-Modus beenden möchten, drücken Sie diese Taste erneut. Wenn die Teletext-Seite angezeigt wird, können Sie die relevanten Funktionen über die Fernbedienung auswählen.

: Wenn Sie das Fernsehbild und die Teletext-Seite gleichzeitig anzeigen möchten, drücken Sie diese Taste. Drücken Sie die Taste erneut, um die Doppelanzeige zu beenden.

: Es erfolgt eine Weiterleitung an die Unterseite der Teletext-Seite, z. B. an die Subcode-Seite. Wird diese Taste gedrückt, wird die Aufforderung zur Eingabe des Codes der Unterseite angezeigt. Existiert keine Unterseite, wird diese auch nicht angezeigt. In den meisten Fällen existiert keine Unterseite.

: Drücken Sie diese Taste, wenn Sie die Seite weiterhin anzeigen möchten. Drücken Sie die Taste erneut, wenn Sie die Anzeige beenden möchten.

:

Drücken Sie diese Taste, wenn Sie nicht den Inhalt der Seite, sondern nur das Kanalbild anzeigen möchten.

Drücken Sie die Taste erneut, um den Seiteninhalt erneut anzuzeigen.

Die Zifferntasten 0-9 auf der Fernbedienung können zum Aufrufen einer bestimmten Seite verwendet werden. „Die Taste /▼“ auf der Fernbedienung kann zum Anzeigen des Inhalts der vorherigen oder nächsten Seite verwendet werden.

Drücken Sie die Taste ROT/GRÜN/GELB/CYAN auf der Fernbedienung. Die Seite der entsprechenden Farbe wird im unteren Bereich des Bildschirms angezeigt.

: Drücken Sie diese Taste, wenn Sie den Inhalt des oberen Bildbereichs vergrößern möchten. Drücken Sie die Taste erneut, um den Inhalt des unteren Bildbereichs zu vergrößern. Drücken Sie die Taste ein drittes Mal, um den gesamten Inhalt der Seite wieder normal anzuzeigen.

: Drücken Sie diese Taste, wenn Sie den verborgenen Text anzeigen möchten. Drücken Sie diese Taste erneut, um den Text wieder auszublenden.

: Drücken Sie diese Taste, wenn Sie den Index aller Teletext-Seiten anzeigen möchten.

FAST TEXT:

Die Tasten ROT, GRÜN, GELB und CYAN ermöglichen den Schnellzugriff auf die per FAST TEXT übertragenen, farbig codierten Seiten.

Beispiel:

- ROT wählt CITY INFORMATION (STADTINFORMATIONEN),
- CYAN wählt TRAVEL INFORMATION (REISEINFORMATIONEN),
- GRÜN wählt WEATHER INFORMATION (WETTERINFORMATIONEN),
- GELB wählt TV PROGRAMMING (TV-PROGRAMMIERUNG).

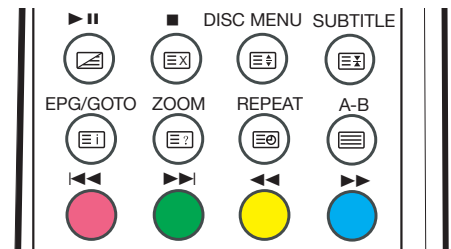

Bedienhinweise für USB und SD/MMC-Karten

Dieses Gerät kann Daten von einem USB-Speicherstick bzw. MP3-Player oder SD/MMC-Karten lesen. Um diese Funktion zu gebrauchen gehen Sie bitte wie folgt vor:

- 1) Platzieren Sie den USB-Speicherstick bzw. die SD/MMC-Karte im dazu vorgesehenen Fach
- 2) Wählen Sie mit der Taste SOURCE den Teil DVD aus
- 3) Wählen Sie mit der Taste USB/CARD das entsprechende Medium aus

Die restlichen Bedienungen werden im Teil des DVD-Players in der Anleitung erklärt.

ERSTMALIGE INBETRIEBNAHME DES GERÄTS

1. Verbinden Sie das Antennen- oder DTV STB-Kabel mit dem RF-Anschluss (75 Ω).
2. Schalten Sie das Gerät ein.
3. Der Installationsleitfaden wird wie folgt angezeigt:

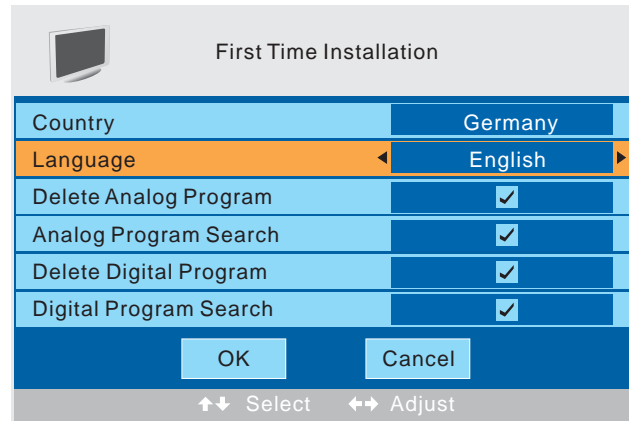

4. Drücken Sie die Taste [▲] oder [▼], um die gewünschten Einstellungen auszuwählen.
5. Drücken Sie die Taste [◀] oder [▶], um die gewünschten Einstellungen anzupassen.
6. Drücken Sie die Taste [▼], um „OK“ auszuwählen. Bestätigen Sie dies durch Drücken von [PK LIST].

Hinweis:

Wenn Sie die erstmalige Installation abbrechen möchten, drücken Sie die Taste [▼], um „Cancel“ auszuwählen. Der folgende Bildschirm wird angezeigt:

Wenn Sie das Bereinigen der Kanalsuche abbrechen möchten, drücken Sie die Taste [MENU].

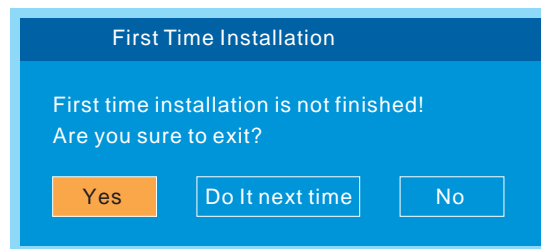

Hinweis:

Der Bildschirm für die Erstinstallation wird erneut angezeigt, wenn das Zurücksetzen erfolgt ist. Schalten Sie dann die Haupteinheit aus und wieder ein.

TV-Informationen

Drücken Sie die Taste [INFO], um die Programminformationen anzuzeigen.



GRUNDFUNKTIONEN

Stellen Sie sicher, dass vor dem Einschalten des Geräts alle erforderlichen Verbindungen hergestellt wurden.
Die Betriebsanzeige leuchtet rot auf, und das Gerät befindet sich im Standby-Modus.

Einschalten des Geräts

Drücken Sie die Taste [⏻], um das Gerät einzuschalten.
Die Betriebsanzeige leuchtet blau.

Ausschalten des Geräts

Drücken Sie die Taste [⏻] erneut, um das Gerät auszuschalten.
Das Gerät wird automatisch in den Standby-Modus versetzt.
Die Betriebsanzeige leuchtet rot.



Verwenden des Sleep Timers

Der Sleep Timer schaltet das Gerät nach einer vordefinierten Zeitspanne automatisch aus. Ihnen stehen neun Zeitspannen zur Verfügung, die Sie durch wiederholtes Drücken der Taste [SLEEP] auf der Fernbedienung auswählen können:



0 Min. → 15 Min. → 30 Min. → 45 Min. → 60 Min.
→ 75 Min. → 90 Min. → 105 Min. → 120 Min.

(Der Sleep Timer wird nach Abschluss der Einstellung gestartet.)

So prüfen Sie die verbleibende Zeit des Sleep Timers:

Drücken Sie auf der Fernbedienung die Taste [SLEEP]. Die verbleibende Zeit wird einige Sekunden lang am Bildschirm angezeigt.

Auswählen des Fernsehkanals

Nachdem Sie „TV“ oder „DTV“ als Signalquelle ausgewählt haben, können Sie Ihren Kanal wie folgt auswählen:
Achtung: Für den Fall, dass Sie verschlüsselte Programme via DVB-T empfangen wollen, platzieren Sie die entsprechende Karte mittels CI-Adapter im CI-Fach. Die Karte und den Adapter erhalten Sie bei Ihrem DVB-T-Anbieter.

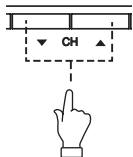

oder

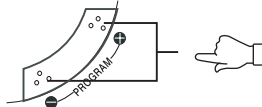

- Drücken Sie die Taste [▲ CH] oder [CH ▼] (bzw. [-PROGRAM] oder [PROGRAM+] am Hauptgerät).
- Verwenden Sie die Tasten [0, 1-9], um die Kanalnummer direkt einzugeben.
- Drücken Sie die Taste [↔], um zum zuletzt gesehenen Kanal zurückzukehren.

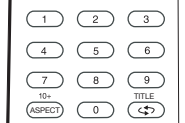

Auswählen des Bildmodus

Drücken Sie auf der Fernbedienung wiederholt die Taste [P.STD] um einen der nachfolgenden Bildmodi auszuwählen.



Auswählen der Signalquelle

Schalten Sie das angeschlossene externe Gerät ein. Drücken Sie die Taste [SOURCE], um die richtige Signalquelle auszuwählen. Das Menü für Signalquellen erscheint.



1. Drücken Sie die Taste [▲▼], um den Hervorhebungsbalken auf das gewünschte Element zu bewegen.

2. Drücken Sie zur Bestätigung die Taste [OK] (oder [◀▶]). Am Bildschirm werden für einige Sekunden Informationen zur ausgewählten Quelle angezeigt.

Informationsanzeige

Drücken Sie auf der Fernbedienung die Taste [INFO]. Die Informationen zur aktuellen Signalquelle werden automatisch am Bildschirm angezeigt.



Einstellen der Lautstärke

Drücken Sie die Taste [- VOL], um die Lautstärke zu verringern.

Drücken Sie die Taste [VOL+], um die Lautstärke zu erhöhen.

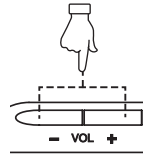

oder

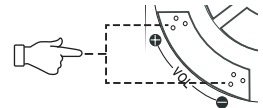

NICAM-Funktion

Drücken Sie auf der Fernbedienung die Taste [I/II], wenn die Signalquelle „TV“ lautet.

Diese Funktion hat keine Auswirkungen auf Kanäle ohne NICAM-Signal.

Durch Drücken der Taste [I/II] wird die Klangoption (z. B. Mono, Stereo, Dual I, Dual II) gewechselt.

Auswählen der Audiosprache

Bei einigen Programmen mit Audio-Sprachoptionen kann durch Drücken der Taste [AUDIO] die Audiosprache gewechselt werden.



Stummschaltung

Drücken Sie auf der Fernbedienung die Taste [MUTE] [X], um die Klängausgabe vorübergehend zu unterbrechen.

Drücken Sie diese Taste erneut (oder [VOL+], [VOL-]). Die Klängausgabe wird fortgesetzt.



Auswählen des Klangmodus

Drücken Sie auf der Fernbedienung wiederholt die Taste [S.STD] um einen der folgenden Klangmodi auszuwählen.



OSD-MENÜEINSTELLUNG

Navigieren durch Menüs

Drücken Sie die Taste [MENU]. Das OSD-Hauptmenü wird erneut angezeigt.

Drücken Sie die Taste [►]. Das Hauptmenü wird nacheinander angezeigt:

PICTURE (BILD) → SOUND (KLANG) → SETUP (EINRICHTUNG) → TIMER → FUNCTION (FUNKTION) → ...

Wird eine Menüoption in Grau angezeigt, steht diese im aktuellen Einstellungsmodus nicht zur Verfügung.

Allgemeine Bedienung:

- Drücken Sie auf der Fernbedienung die Taste [▲, ▼], um eine der Optionen des Hauptmenüs auszuwählen.
- Drücken Sie auf der Fernbedienung die Taste [◀, ▶, ▲, ▼], um Ihre Änderungen zu ändern oder zu bestätigen. (Beachten Sie die Tipps am unteren Rand der jeweiligen OSD-Anzeigen.)
- Ist das Einrichten einer Option abgeschlossen, drücken Sie die Taste [MENU], um schrittweise zur nächsthöheren Ebene zurückzukehren. Drücken Sie die Taste [EXIT], um die OSD-Anzeige direkt zu verlassen.

Struktur des OSD-Menüs:

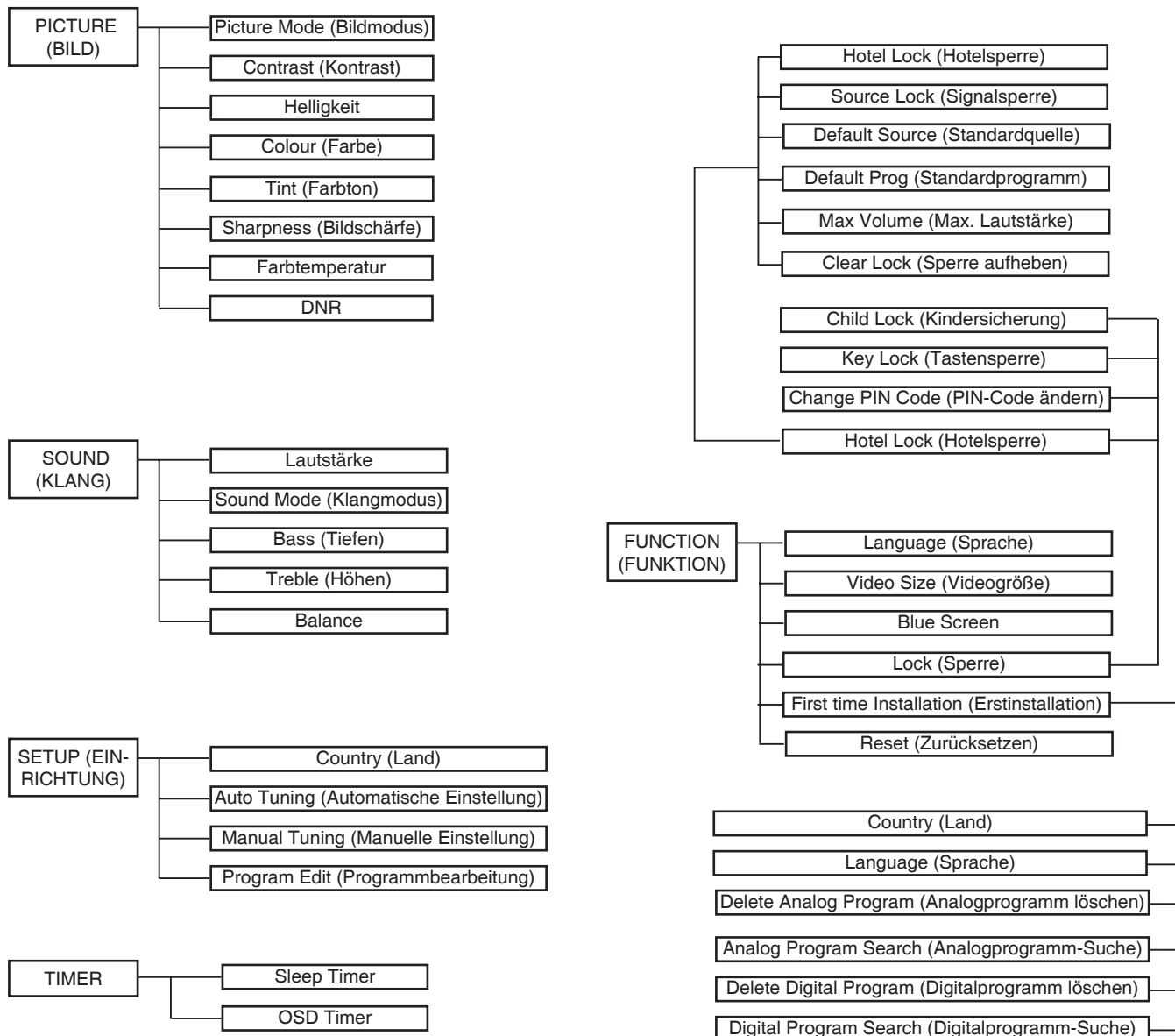

Haupt-OSD:

PICTURE MENU (BILDMENÜ)

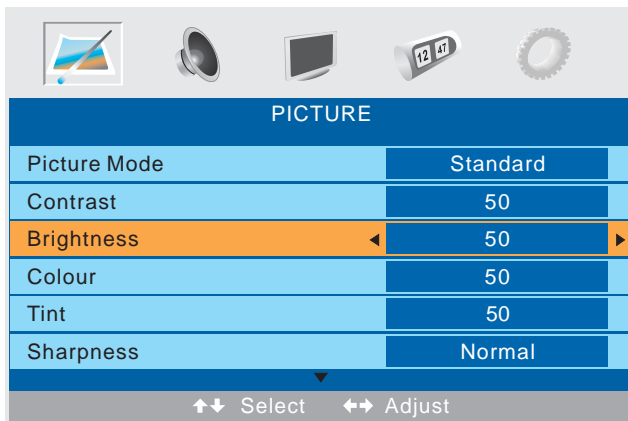

SETUP MENU (EINRICHTUNGSMENÜ)



SOUND MENU (KLANGMENÜ)

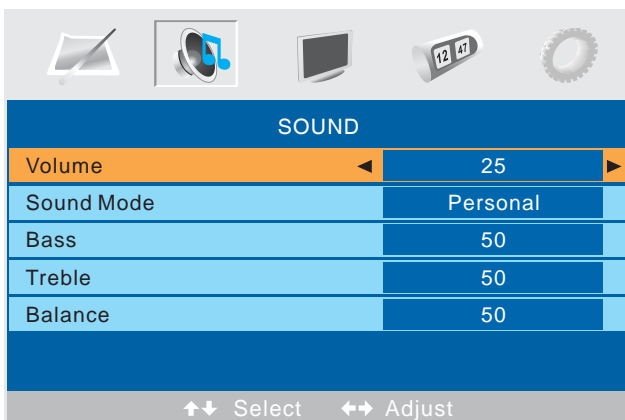

TIMER MENU (TIMER-MENÜ)

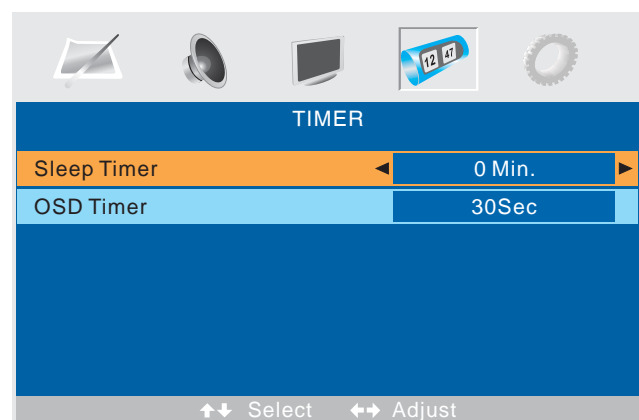

FUNCTION MENU (FUNKTIONSMENÜ)

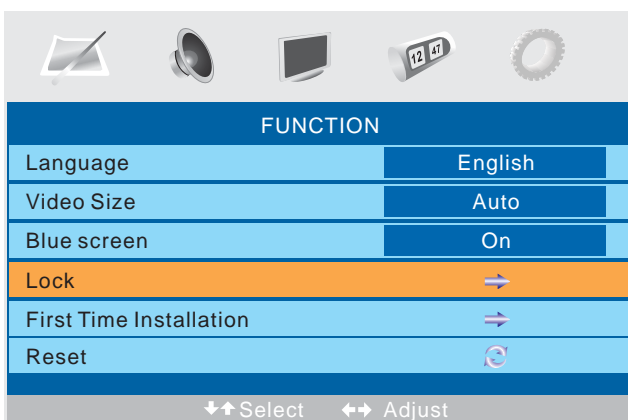

Für Digitalfernsehen:

Kanalliste

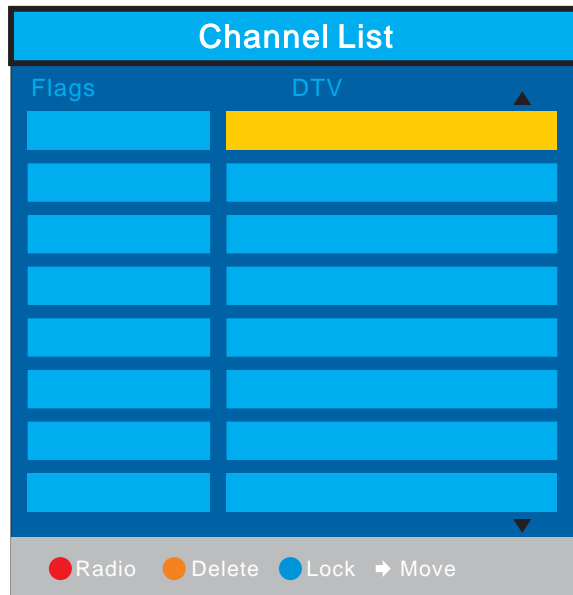

EPG-Menü



Informationen zur Hotelsperre

Schrittweises Erweitern des Untermenüs:

FUNCTION (Funktion) → lock (Sperrung) → Hotel Lock (Hotelsperre) → ...

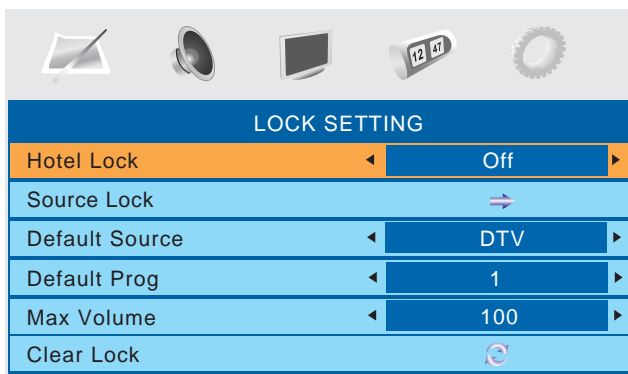
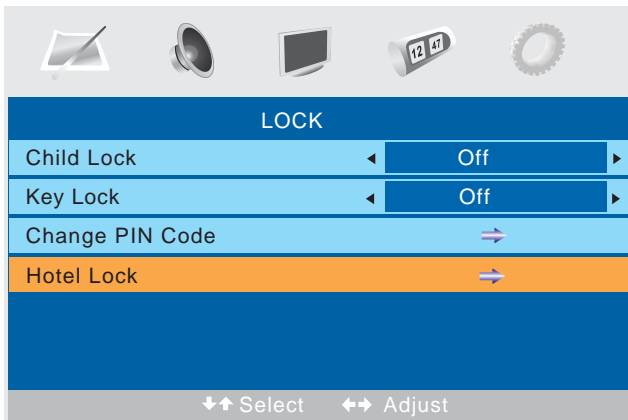
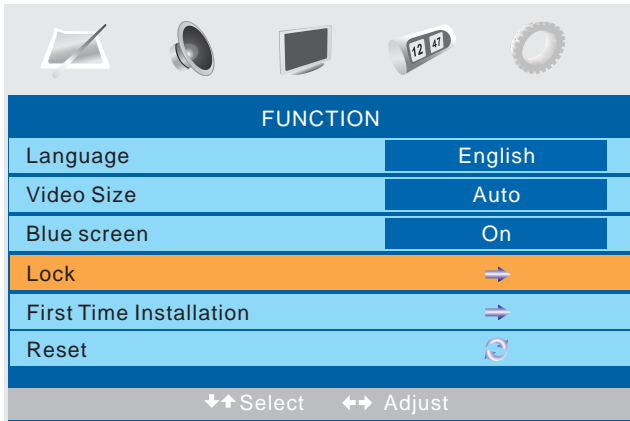

Hotel Mode (Hotelmodus): Hat Priorität vor den anderen Optionen. Zum Einstellen der nachfolgenden Optionen muss dieses Element zunächst auf „ON“ gesetzt werden.

Wurde dieses Element auf „On“ gesetzt, stehen die nachfolgenden Informationen zur Verfügung.

Source Lock (Signalsperre): Definieren Sie die Sperre für die gewünschte Signalquelle (z. B. TV, HDMI...).

Default source (Standardquelle): Definieren Sie, welcher Kanal beim Einschalten des Geräts angezeigt werden soll.

Default Prog (Standardprogramm): Legen Sie eine standardmäßige Kanalnummer für „TV“ oder „ATV“ fest.

Max Volume (Max. Lautstärke): Legen Sie den maximalen Lautstärkewert fest.

Clear Lock (Sperrung aufheben): Heben Sie Sperren auf.

Informationen zum PIN-Code:

(Die Standardeinstellung lautet „0000“.)



Wenn Sie das Kennwort vergessen ...

Geben Sie „2008“ ein.

Geben Sie dieses Kennwort nicht an Kinder und Jugendliche weiter.

FUNKTIONEN DES INTEGRIERTEN DVD-PLAYERS

Dieses Gerät kann die folgenden Medien wiedergeben.

Art des Mediums und Logo	
DVD	
CD	

Regionsnummer

Die Regionsnummer (der Code für regionale Beschränkungen) ist ein in DVD-Videos integrierter Code. DVDs mit der Regionsnummer „2“ können mit diesem Gerät wiedergegeben werden.







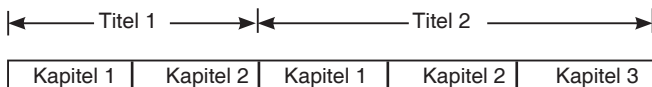

DVD Video Disc

DVD Video Discs sind in Titel unterteilt, die wiederum in Kapitel gegliedert sind.



Einige DVD Video Disc-Verpackungen enthalten weitere Informationen. Beispiele:

	Mehrere Sprachen
	Untertitel in mehreren Sprachen
	Mehrere Blickwinkel
	Mehrere Größenverhältnisse
	Regionsnummer
	Geschlossene Untertitel

Audio CD Disc

Audio CD Discs sind in Spuren unterteilt.

Spur 1	Spur 2	Spur 3	Spur 4	Spur 5
--------	--------	--------	--------	--------

ACHTUNG:

- Dieses Gerät kann nur die zuvor angegebenen Medien wiedergeben. DVD-ROM, CD-ROM, CVD, VCD etc. können nicht wiedergegeben werden.
- Dieses Gerät kann auch DVD-R mit aufgezeichneten Filmen wiedergeben. Einige DVD-Rs können jedoch je nach Aufzeichnungsqualität nicht wiedergegeben werden.
- DVD-R ohne Filminformationen werden nicht unterstützt.
- DVD-RW (Videomodus) können wiedergegeben werden. Einige DVD-RWs können jedoch je nach Aufzeichnungsqualität nicht wiedergegeben werden. Der DVD-RW VR-Modus wird nicht unterstützt.
- DVD+R/+RW können wiedergegeben werden. Einige DVD+R/+RWs können jedoch je nach Aufzeichnungsqualität nicht wiedergegeben werden.

Handhabung, Lagerung und Reinigung von Medien

- Berühren Sie das Laufwerksfach nicht, während sich dieses bewegt.
- Legen Sie nur DVDs/CDs mit den Durchmessern 5" (12 cm) oder 3" (8 cm) in das Laufwerk ein. Fremdkörper können das Gerät beschädigen.
- Wischen Sie Fingerabdrücke und Staub vorsichtig mit einem weichen Tuch von der Datenseite (glänzende Seite) des Mediums. Wischen Sie in einer geraden Bewegung von der Mitte zum Rand des Mediums.
- Verwenden Sie niemals Chemikalien, wie z. B. Schallplatten-Reinigungsspray, antistatische Sprays oder Flüssigkeiten, Benzin oder Verdünnern, um die Medien zu reinigen. Diese Chemikalien führen zu einer dauerhaften Schädigung der Kunststoffoberfläche.
- Wenn Sie ein Medium aus dessen Verpackung nehmen möchten, drücken Sie auf die Halterung in der Mitte, und heben Sie das Medium am Rand aus der Verpackung.
- Bewahren Sie Medien stets in ihrer Verpackung auf, um diese vor Staub und Kratzern zu schützen.
- Verhindern Sie ein Aufwellen der Medien, indem Sie diese nicht über längere Zeit direktem Sonnenlicht, hoher Feuchtigkeit oder hohen Temperaturen aussetzen.
- Kleben Sie kein Papier auf die Medien, und beschriften Sie diese nicht. Spitze Schreibgeräte oder die Tinte bestimmter Filzschreiber können die Medien beschädigen.

Grundlegende Wiedergabe

“⊗” kann während des Betriebs auf dem Bildschirm erscheinen. Dieses Symbol bedeutet, dass die Funktion derzeit nicht für das Medium zur Verfügung steht.

Vorbereitungen

1. Schalten Sie das Fernsehgerät ein, und drücken Sie die Taste [SOURCE], um die Signalquelle „DVD“ auszuwählen.
2. Legen Sie das Medium (sodass das Etikett von Ihnen weg zeigt) in das seitliche Laufwerk ein, bis dieses einrastet.

Das Gerät gibt automatisch die erste Datei/die erste Spur/das erste Kapitel wieder.

Stoppen der Wiedergabe

[CD]

Drücken Sie die Taste [▶ ||], um die Wiedergabe vorübergehend anzuhalten. Drücken Sie diese Taste erneut, um die Wiedergabe fortzusetzen.

[DVD]

Drücken Sie einmal die Taste [■], um die Wiedergabe vorübergehend anzuhalten. Drücken Sie zweimal die Taste [■], um die Wiedergabe vollständig zu stoppen.

Verschiedene Wiedergabefunktionen

Auswählen eines DVD-Menüs

Hinweise:

- Diese Funktion kann je nach dem verwendeten Medium variieren.

- Bei einigen Medien kann u. U. kein Menü ausgewählt werden.

1. Drücken Sie während der Wiedergabe die Taste [DISC MENU].

Die Anzeige des Hauptmenüs erscheint.

2. Drücken Sie zur Auswahl die Taste [▲], [▼], [◀] oder [▶] (bzw. die Zifferntasten).

3. Drücken Sie die Taste [OK]. Die Wiedergabe der ausgewählten Option beginnt.

Überspringen von Kapiteln (Spuren)

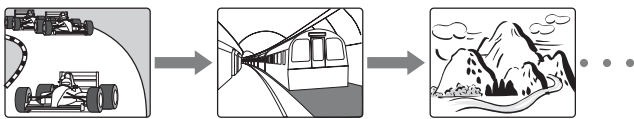

Vorlauf

Drücken Sie während der Wiedergabe die Taste [▶▶], um das nächste Kapitel (die nächste Spur) wiederzugeben.

Rücklauf

Drücken Sie während der Wiedergabe die Taste [◀◀], um das vorherige Kapitel (die vorherige Spur) wiederzugeben.

Hinweis:

Sie können nur zwischen den einzelnen Kapiteln wechseln, nicht jedoch den Titel auf der DVD.

Titelsuche [DVD]

Drücken Sie die Taste [GOTO].

Geben Sie über die Zifferntasten die gewünschte Titelnummer ein.

Beispiel:

T: 01/01 C: 01/15

Wiederholen der Wiedergabe

Drücken Sie während der Wiedergabe die Taste [REPEAT], um den Wiederholungsmodus zu aktivieren:

[DVD]

Gewünschte Funktion ...	Drücken Sie die Taste [REPEAT] ...
Kapitelwiederholung (↺ KAPITEL)	Einmal
Titelwiederholung (↺ TITEL)	Zweimal
Gesamtwiederholung (↺ ALLE)	Dreimal
Wiederholung aus	Viermal

[CD]

Gewünschte Funktion ...	Drücken Sie die Taste [REPEAT] ...
Wiedergabe der aktuellen Spur mit automatischem Stopp (EINMAL)	Einmal
Wiederholung der aktuellen Spur (EINFACHE WIEDERHOLUNG)	Zweimal
Wiederholung aller Spuren (ORDNER WIEDERHOLEN)	Dreimal
Wiederholung aus (ORDNER)	Viermal

Wiedergabe eines bestimmten Bereichs (A-B-Wiedergabe)

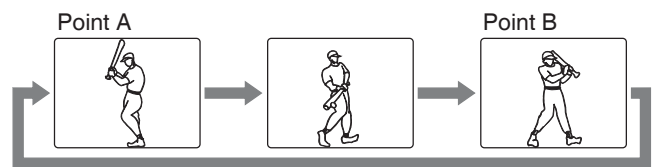

1. Drücken Sie während der Wiedergabe zu Beginn des zu wiederholenden Bereichs (Punkt A) die Taste [A-B].
 - "↺A" wird angezeigt.
2. Drücken Sie am Ende des zu wiederholenden Bereichs (Punkt B) erneut die Taste [A-B].
 - "↺AB" wird kurz angezeigt.
3. Wenn Sie zur normalen Wiedergabe zurückkehren möchten, drücken Sie erneut [A-B].

Einstellen der Untertitelsprache [DVD]

Drücken Sie während der Wiedergabe wiederholt die Taste [SUBTITLE], bis die gewünschte Untertitelsprache am Bildschirm angezeigt wird.

Beispiel:

SUBTITLE 01/03 ENG

Hinweis:

Nicht alle Medien unterstützen diese Funktion.

Auswählen der Audiosprache (bei mehreren Sprachen) [DVD]

Diese Funktion wird nur von Medien mit Audiospuren in mehreren Sprachen unterstützt.

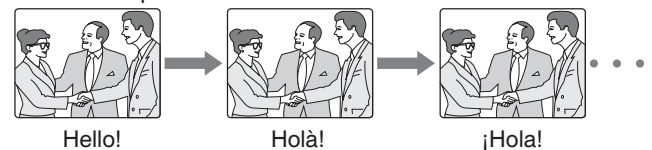

Drücken Sie während der Wiedergabe wiederholt die Taste [AUDIO], bis die gewünschte Audiosprache am Bildschirm angezeigt wird.

Hinweise:

- Wird die gewünschte Sprache auch durch Drücken der Taste nicht ausgewählt, ist sie nicht auf dem Medium enthalten.
- Wenn Sie das Gerät ausschalten oder das Medium wechseln, wählen Sie die Sprache erneut aus.
- Ist die gewünschte Sprache nicht auf dem Medium enthalten, wird nur die verfügbare Sprache ausgegeben.

Auswählen von angezeigten Informationen

Drücken Sie wiederholt die Taste [INFO], um Informationen zum Medium (Titel, Kapitel, verstrichene Wiedergabezeit, Sprache etc.) anzuzeigen.

Wiedergeben von Bild/JPEG-CDs

So starten Sie die Diashow über die Anzeige der Miniaturbilder:

1. Drücken Sie die Taste [▲], [▶], [▼] oder [◀], um das gewünschte Bild auszuwählen.
 - Wenn Sie die nächsten/vorherigen Miniaturbilder anzeigen möchten, drücken Sie die Taste [▶▶] oder [◀◀].
2. Drücken Sie die Taste [OK] oder [▶] (Wiedergabe), um die Diashow mit dem ausgewählten Bild zu beginnen.

Während der Diashow:

- Drücken Sie zum Anzahlen die Taste [II]. Drücken Sie zum Fortsetzen die Taste [▶] (Wiedergabe).
- Drücken Sie die Taste [▶▶] oder [◀◀], um zur nächsten oder vorherigen Datei zu springen.
- Wird ein Bild verkehrt herum oder auf der Seite stehend angezeigt, drücken Sie die Taste [▲], [▶], [▼] oder [◀], um das Bild zu spiegeln oder zu drehen.

Anfangseinstellungen

Nach Abschluss der Anfangseinstellungen kann das Gerät stets unter den gleichen Bedingungen verwendet werden. Die Einstellungen bleiben bis zur nächsten Änderung im Speicher erhalten, auch wenn das Gerät ausgeschaltet wird.

- Drücken Sie die Taste [DVD SETUP], um das OSD-Menü des DVD-Players zu aktivieren.
- Drücken Sie die Taste [▶] oder [◀], um zwischen den Untermenüs zu wechseln und Optionen hervorzuheben.
- Drücken Sie die Taste [▲] oder [▼], um das hervorgehobene Untermenü aufzurufen.
- Drücken Sie die Taste [DVD SETUP], um das OSD-Menü zu verlassen..

Menü für allgemeine Einrichtung

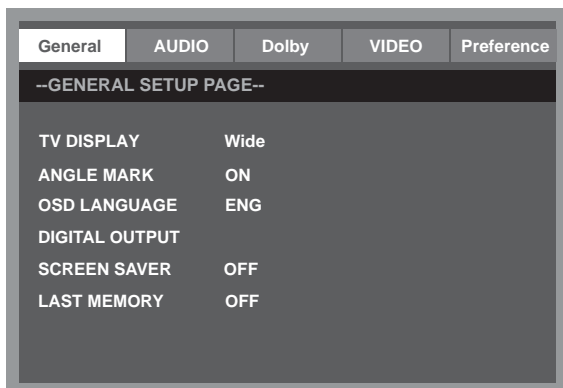

Menü für Audioeinrichtung

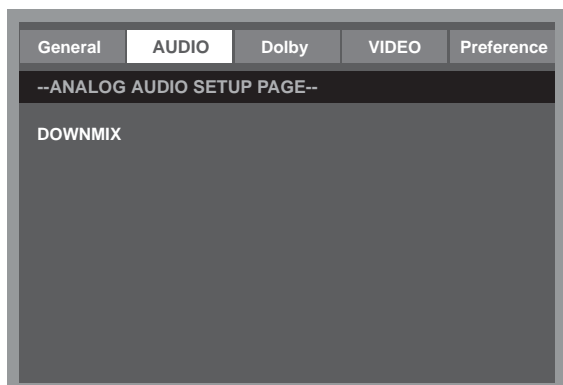

Menü für Dolby Digital-Einrichtung

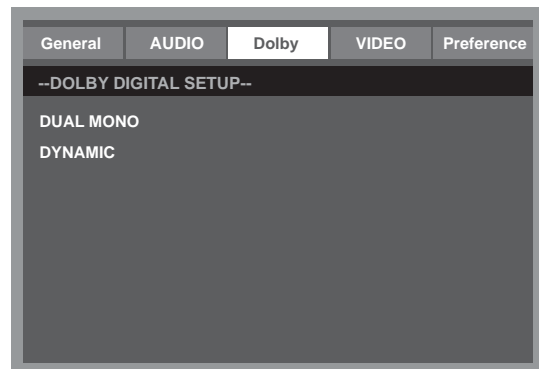

Menü für Videoeinrichtung

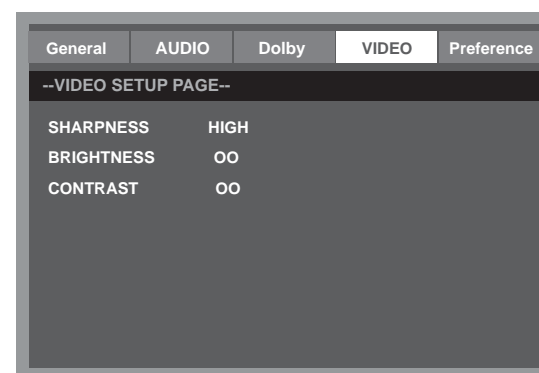

Menü zur Einrichtung von Voreinstellungen

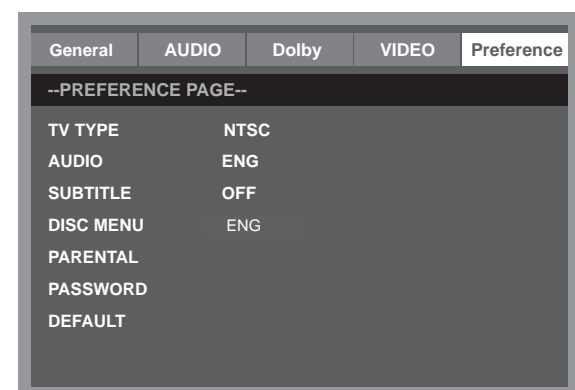

WICHTIGER HINWEIS

Die werkseitige Einstellung des PIN-Codes lautet „0000“.
Sollten Sie das eingestellte Kennwort vergessen haben, geben Sie das Standardkennwort „2008“ ein.

WARTUNG

WARNUNG:

ACHTEN SIE ZU IHRER EIGENEN SICHERHEIT DARAUF, DAS NETZKABEL ABZUZIEHEN, BEVOR SIE MIT DER WARTUNG ODER REINIGUNG BEGINNEN.

Reinigen des LCD-Bildschirms

Berühren Sie den LCD-Bildschirm nicht mit scharfkantigen Gegenständen. Befinden sich Staub oder Fingerabdrücke auf dem LCD-Bildschirm, wischen Sie diese(n) mit einem sauberen, weichen Tuch ab.

Wischen Sie in einer geraden Bewegung von der Mitte zum Rand des LCD-Bildschirms.

Verwenden Sie niemals Chemikalien, wie z. B. Schallplatten-Reinigungsspray, antistatische Sprays oder Flüssigkeiten, Benzin oder Verdünner, um den Bildschirm zu reinigen.

Reinigen des Hauptgeräts

Reinigen Sie die Außenseite des Geräts mit einem sauberen Tuch, das mit lauwarmem Wasser befeuchtet wurde. Verwenden Sie kein Benzin, keinen Verdünner und keinen Alkohol, da diese Mittel die Versiegelung der Oberfläche beschädigen.

FEHLERBEHEBUNG

Problem**Mögliche Ursache
Korrektur****Kein Bild oder Ton**

Das Netzkabel ist nicht richtig mit dem Gerät verbunden.

Verbinden Sie das Netzkabel mit dem Gerät.

Das Netzkabel ist nicht mit einer Netzsteckdose verbunden.

Verbinden Sie das Netzkabel mit einer Netzsteckdose.

Die falsche Signalquelle ist ausgewählt.

Wählen Sie die richtige Signalquelle aus.

Die Signalquelle ist nicht mit dem Gerät verbunden.

Stellen Sie die Verbindung her.

Kein Ton

Die Lautstärke ist auf das Minimum eingestellt.

Drücken Sie die Taste VOL+, um die Lautstärke zu erhöhen.

Auf der Fernbedienung wurde die Taste **⏻** gedrückt.

Drücken Sie die Taste **⏻** (oder die Taste VOL+/-), um die Lautstärke freizugeben.

Es wurde der falsche Modus für das Klangsystem eingestellt.

Stellen Sie im Hauptmenü ein Klangsystem ein, das Ihrem Gerät entspricht.

Problem**Mögliche Ursache
Korrektur****Kein Bild oder nur Schwarzweißbild**

Die Farbsystemeinstellung entspricht nicht dem Programm.

Stellen Sie das richtige Farbsystem ein.

Die Klangsystemeinstellung entspricht nicht dem Programm.

Stellen Sie das richtige Klangsystem ein.

Ton- oder Bildstörung

Das Gerät wird durch ein anderes Gerät in der Nähe gestört.

Eliminieren Sie diese Störung.

Mehrere Geräte sind mit einer Mehrfachsteckdose verbunden.

Verbinden Sie das Netzkabel mit einer anderen Netzsteckdose.

Es wurde der falsche Modus für das Klangsystem eingestellt.

Stellen Sie im Hauptmenü ein Klangsystem ein, das Ihrem Gerät entspricht.

Hinweis:

Der Bildschirm kann einige helle und dunkle Bildpunkte aufweisen. Dies ist normal.

TECHNISCHE DATEN

DVT 1946

Bildschirmeigenschaften

Bildschirmtyp	LCD
Bildschirmgröße	18,5 Zoll
Aktiver Bereich	409 (H) X 230 (V)
Auflösung	1366 (H) X 768 (V)
Helligkeit	250 cd/m ²
Kontrastverhältnis	1000:1
Punktabstand	0,3 (H) X 0,3 (V) mm
Maximale Farbanzahl	16,7 Millionen
Reaktionszeit	5 ms

Merkmale

HD-kompatibel	480i, 480P, 576i, 576P, 720P, 1080i, 1080P
Wand Halterung	VESA 100

Fernsehempfang

System:	PAL/SECAM
Klangsystem	B/G, I, D/K, L/L'
Antennenimpedanz:	75 Ohm

Tuner Empfangsbereich:

ATV	49MHz - 863MHz
DTV	VHF (174MHz - 230MHz) UHF (474MHz - 862MHz)

Stromversorgung

Netzteil	100-240 V ~ 50/60 Hz
Leistungsaufnahme Maximum	< 60 W

DVD-Merkmale

Laser-Wellenlänge	650 nm/795 nm
DVD-Regionsnummer	2

Verbindungen

Eingang:

Fernsehempfänger (RF 75 Ω)	1
FBAS (R/L/VIDEO)	1
S-Video (S-VIDEO)	1
SCART	1
VGA (VGA)	1
PC-Audio (PC AUDIO)	1
HDMI (HDMI)	1
USB-Anschluss	1
SD-Card Slot einfügen	1

Ausgang:

Koaxialausgang (COAXIAL OUT)	1
Kopfhörer (☞)	1

Unterstützte VGA-Auflösungen

up zu 1280 x 800

Abmessungen (W x H x T)

Einheit mit Standfuß und Lautsprechern	455 x 350 x 167 mm
Unit ohne Standfuß	455 x 307 x 78 mm

Gewicht (netto)

Einheit mit Standfuß und Lautsprechern	4,1 kg
---	--------

Umgebungsbedingungen

Betriebstemperatur	5 °C bis 35 °C
Luftfeuchtigkeit bei Betrieb	20%-80%

Hinweis:

Änderungen der Spezifikationen vorbehalten.

DVT 2246

Bildschirmeigenschaften

Bildschirmtyp	LCD
Bildschirmgröße	21,6 Zoll
Aktiver Bereich	477 (H) X 268 (V)
Auflösung	1366 (H) X 768 (V)
Helligkeit	400 cd/m ²
Kontrastverhältnis	800:1
Maximale Farbanzahl	16,7 Millionen
Reaktionszeit	5.8 ms

Merkmale

HD-kompatibel	480I, 480P, 576I, 576P, 720P, 1080I, 1080P
Wand Halterung	VESA 100

Fernsehempfang

System:	PAL/SECAM
Klangsystem	B/G, I, D/K, L/L'
Antennenimpedanz:	75 Ohm

Tuner Empfangsbereich:

ATV	49MHz - 863MHz
DTV	VHF (174MHz - 230MHz)
	UHF (474MHz - 862MHz)

Stromversorgung

Netzteil	100-240 V ~ 50/60 Hz
Leistungsaufnahme	
Maximum	< 72 W

DVD-Merkmale

Laser-Wellenlänge	650 nm/795 nm
DVD-Regionsnummer	2

Verbindungen

Eingang:

Fernsehempfänger (RF 75 Ω)	1
FBAS (R/L/VIDEO)	1
S-Video (S-VIDEO)	1
SCART	1
VGA (VGA)	1
PC-Audio (PC AUDIO)	1
HDMI (HDMI)	1
USB-Anschluss	1
SD-Card Slot einfügen	1

Ausgang:

Koaxialausgang (COAXIAL OUT)	1
Kopfhörer (🔊)	1

Unterstützte VGA-Auflösungen

up zu 1280 x 800

Abmessungen (W x H x T)

Einheit mit Standfuß und Lautsprechern	524 x 388 x 200 mm
Unit ohne Standfuß	524 x 346 x 78 mm

Gewicht (netto)

Einheit mit Standfuß und Lautsprechern	4,7 kg
---	--------

Umgebungsbedingungen

Betriebstemperatur	5 °C bis 35 °C
Luftfeuchtigkeit bei Betrieb	20%-80%

Hinweis:

Änderungen der Spezifikationen vorbehalten.

Lenco

DVT 1946

DVT 2246

**GEBRUIKERS-
HANDLEIDING**

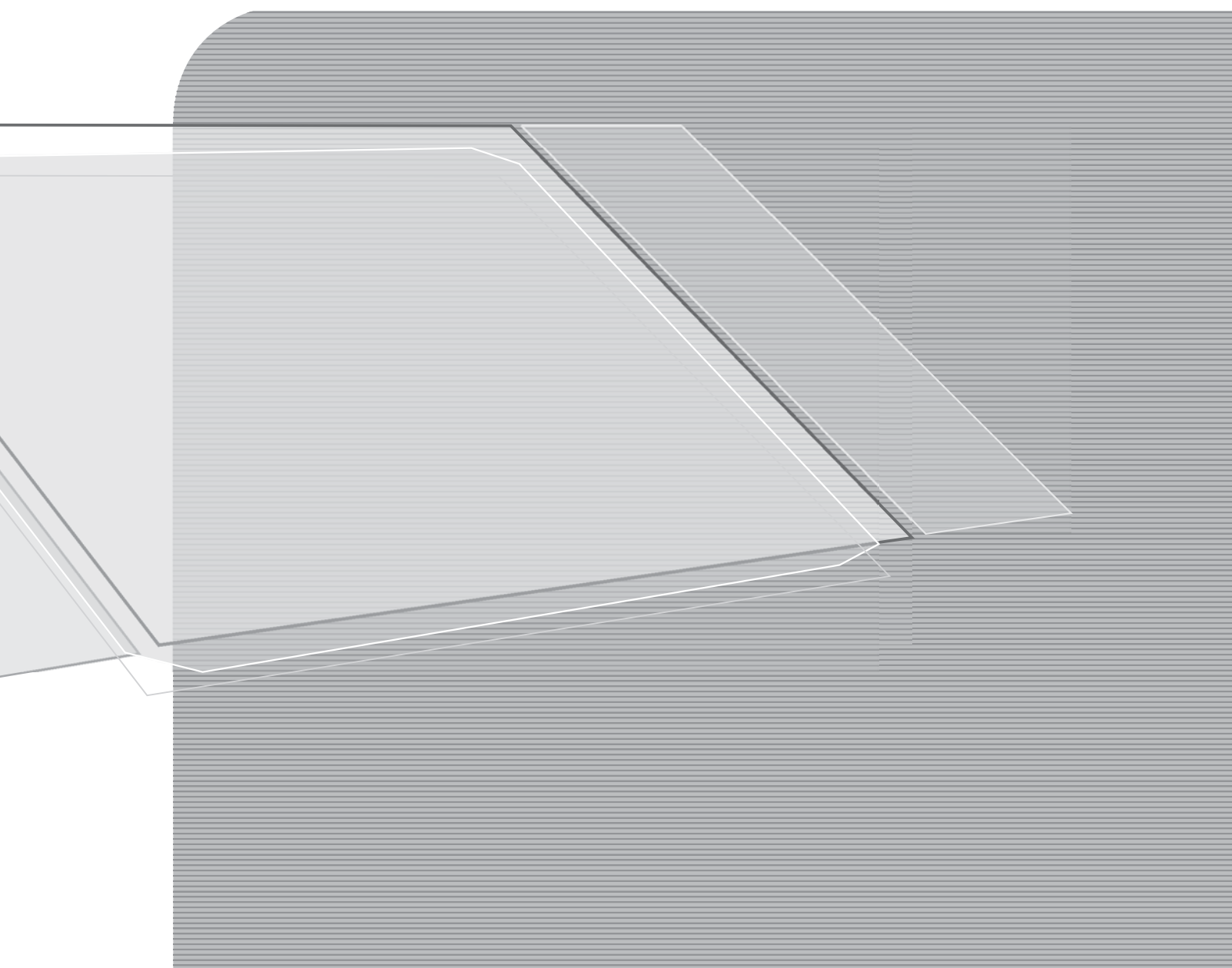

Voor informatie en support; WWW.lenco.eu

Inhoudsopgave

VOORZORGSMATREGELEN	D3
BEDIENINGSELEMENTEN.....	D4
DE TV VOOR DE EERSTE KEER GEBRUIKEN	D7
BASISBEDIENING	D8
INSTELLING VAN HET OSD-MENU.....	D9
BEDIENING VAN INGEBOUWDE DVD-SPELER.....	D13
ONDERHOUD	D16
PROBLEMEN OPLOSSEN	D16
SPECIFICATIES.....	D17

Geachte klant,

Hartelijk dank voor de aanschaf van deze LCD-tv. Controleer of alle onderdelen aanwezig zijn wanneer u de verpakking voor de eerste keer opent. Lees de gebruikershandleiding zorgvuldig door voordat u onderdelen en de voeding aansluit en bewaar deze instructies op een handige plek in de buurt van de LCD-tv.

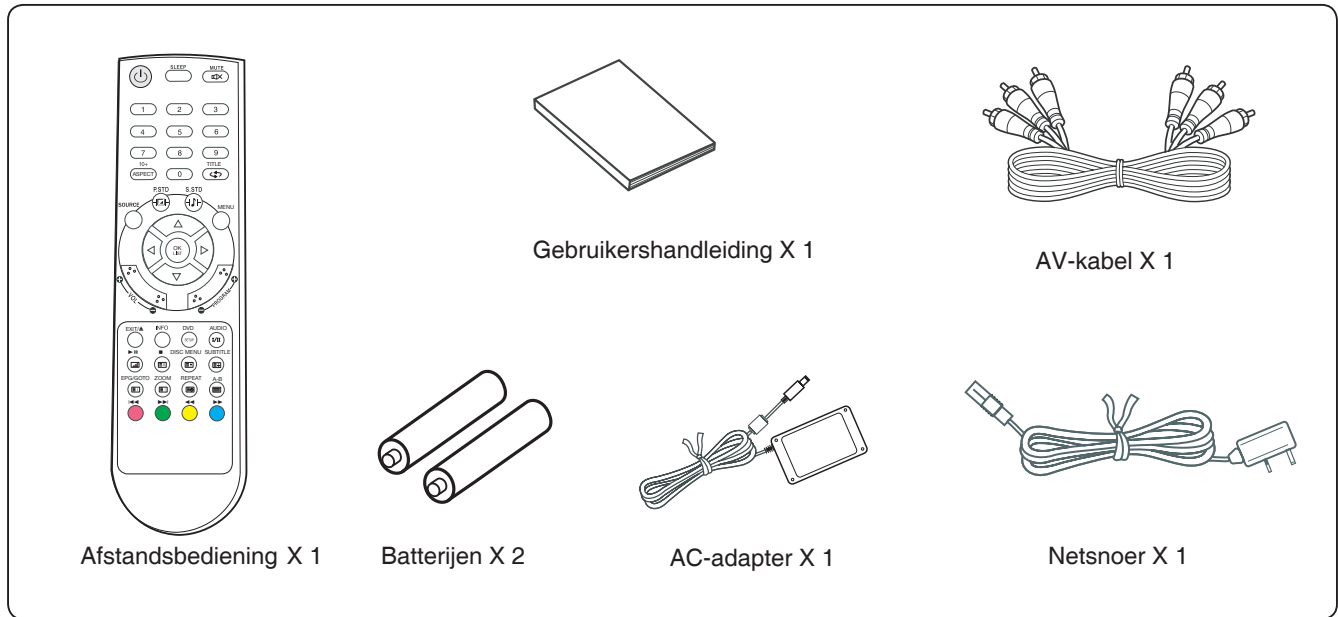

Controleer de onderdelen na het openen van de verpakking. Neem bij beschadigde of ontbrekende onderdelen contact op met uw lokale dealer.

Opmerking:

Deze gebruikershandleiding is gedrukt vóór de productontwikkeling.

Als een deel van de productspecificatie moet worden gewijzigd om de bediening of andere functies te verbeteren, heeft de productspecificatie prioriteit. In dergelijke gevallen komen de functies die worden beschreven in de gebruikershandleiding mogelijk niet geheel overeen met het feitelijke product.

Het feitelijke product en de verpakking, evenals de naam en de afbeelding, kunnen daarom afwijken van de handleiding.

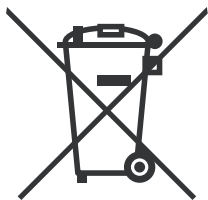

Het scherm dat in deze handleiding als voorbeeld wordt afgebeeld, kan afwijken van het scherm dat daadwerkelijk wordt weergegeven.

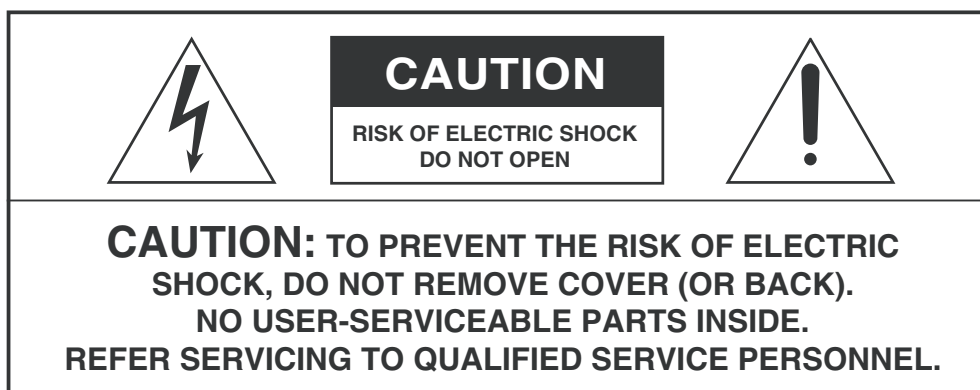

Als u dit product op enig moment in de toekomst wilt wegwerpen, houd er dan rekening mee dat elektrische afvalproducten niet mogen worden weggegooid bij het huishoudelijke afval. Breng dit product naar een recyclevoorziening bij u in de buurt. Raadpleeg uw lokale instantie of leverancier voor advies over recycling (Afgedankte elektrische en elektronische apparatuur).

VOORZORGSMAATREGELEN



	Dit symbool geeft aan dat in het apparaat gevaarlijke spanning aanwezig is met kans op elektrische schokken.
	Dit symbool geeft aan dat de meegeleverde documentatie belangrijke bedienings- en onderhoudsinstructies bevat.

LET OP

VERWIJDER GEEN AFDEKKINGEN EN VOER GEEN INGREPEN UIT IN HET APPARAAT OM DE VEILIGHEID TE WAARBORGEN.

LAAT ELK ONDERHOUD OVER AAN DESKUNDIGE TECHNICI.

STEL HET APPARAAT NIET BLOOT AAN REGEN OF VOCHT OM HET RISICO VAN BRAND OF EEN ELEKTRISCHE SCHOK TE VERMIJDEN.

- Installeer het apparaat niet op een onstabiele plaats.
- Stel het apparaat niet bloot aan extreme temperaturen (lager dan 5 °C of hoger dan 35 °C) of vocht.
- Stel het apparaat niet bloot aan direct zonlicht of aan hittebronnen in de buurt.
- Installeer het apparaat niet in een afgesloten ruimte, zoals een boekenkast of inbouwkast. Rondom het apparaat moet minimaal 20 cm vrije ruimte blijven voor voldoende ventilatie.
- De ventilatie mag nooit worden belemmerd, dus de ventilatieopeningen mogen nooit worden afgedekt door kranten, kledjes, gordijnen, enz.
- Plaats het apparaat niet in een vloeistof.
- Steek geen kleine voorwerpen in het apparaat via de ventilatieopeningen.
- Stel het apparaat niet bloot aan drui- of spatwater. Zet nooit met vloeistoffen gevulde voorwerpen, zoals een vaas, op het apparaat.
- Zet nooit brandende voorwerpen, zoals een kaars, op het apparaat.
- Raak het tv-scherm of de antennekabel/het netsnoer tijdens onweer nooit aan. Zet de tv tijdens onweer uit.
- Ga niet op het netsnoer staan en verdraai het netsnoer niet.
- In geval van storingen mag dit product uitsluitend worden afgesteld of gerepareerd door deskundige technici. Schakel altijd een deskundige monteur in.
- Verwijder de batterijen van de afstandsbediening en bewaar deze op een droge plek als u de afstandsbediening lange tijd niet gebruikt.
- Laat de afstandsbediening niet vallen om beschadigingen te voorkomen.
- Sluit het apparaat altijd aan op een elektriciteitsnet met de op het typeplaatje aan de achterzijde van het apparaat vermelde spanning en frequentie.
- Trek het netsnoer uit het stopcontact als u de tv niet gebruikt. Pak het netsnoer hierbij altijd vast bij de stekker en trek niet aan het snoer.
- Dit apparaat van KLASSE 1 moet met een geaarde netstekker worden aangesloten. Zorg ervoor dat de netstekker gemakkelijk kan worden ingestoken en uitgetrokken.
- Indien een netstekker of een apparaatkoppeling wordt toegepast als stroomonderbreker, moet deze stroomonderbreker altijd goed toegankelijk zijn.

BEDIENINGSELEMENTEN

TELEVISIETOESTEL

Bedieningstoetsen

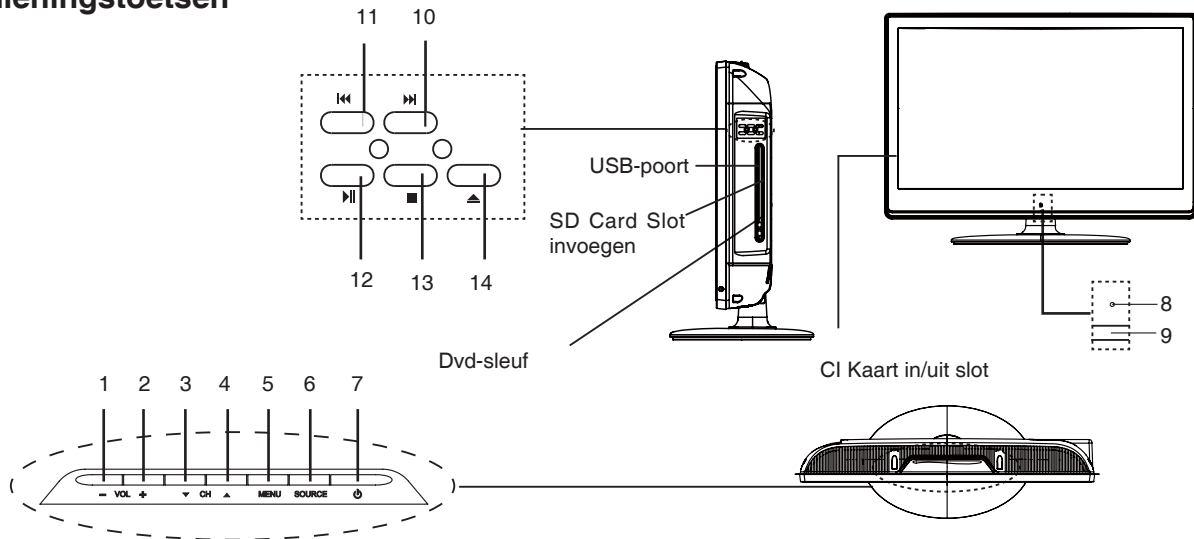

Algemene bedieningstoetsen

- | | | |
|----|-------------------------------|----------|
| 1. | Volume omlaag | (- VOL) |
| 2. | Volume omhoog | (VOL+) |
| 3. | Zender omlaag | (▼ CH) |
| 4. | Zender omhoog | (CH ▲) |
| 5. | Menutoets | (MENU) |
| 6. | Toets voor keuze ingangsbron | (SOURCE) |
| 7. | Aan/uit-/stand-bytoets | (⏻) |
| 8. | Sensor voor afstandsbediening | |
| 9. | Stroomvoorzieningsindicatie | |

Voor dvd-speler

- | | |
|-----|-------------------------|
| 10. | Volgende (▶▶) |
| 11. | Vorige (◀◀) |
| 12. | Afspelen/pauzeren (▶) |
| 13. | Stoppen (■) |
| 14. | Uitwerpen (▲) |

Aansluitingen (achterzijde)

- | | |
|-----|---|
| 1. | Netstekkingang (DC-12V) |
| 2. | HDMI-aansluiting (High-Definition Multimedia interface) |
| 3. | VGA-interface-ingang (VGA) |
| 4. | SCART-ingang (SCART) |
| 5. | S-video-ingang (S-VIDEO) |
| 6. | Composite audio- en video-ingang (V/L/R) |
| 7. | PC audio-ingang (PC AUDIO) |
| 8. | Audio-uitgang (⌚) |
| 9. | Antenne/kabel-tv-ingang (RF 75 Ω) |
| 10. | Coaxiale uitgang (COAXIAL OUT) |

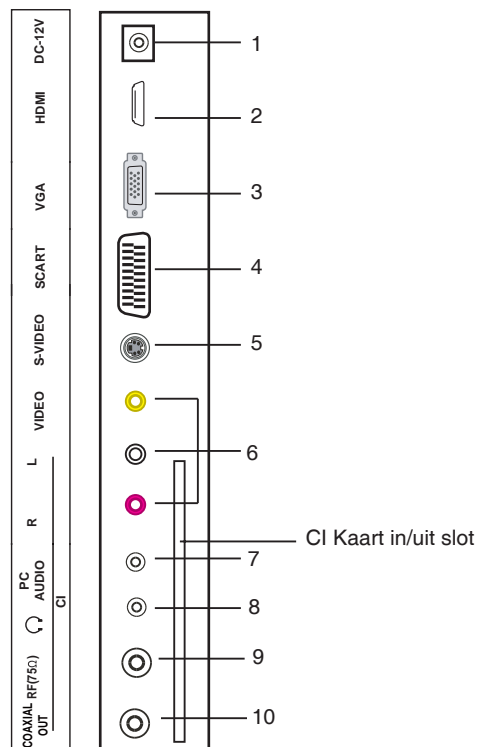

AFSTANDSBEDIENING

Bedieningstoetsen

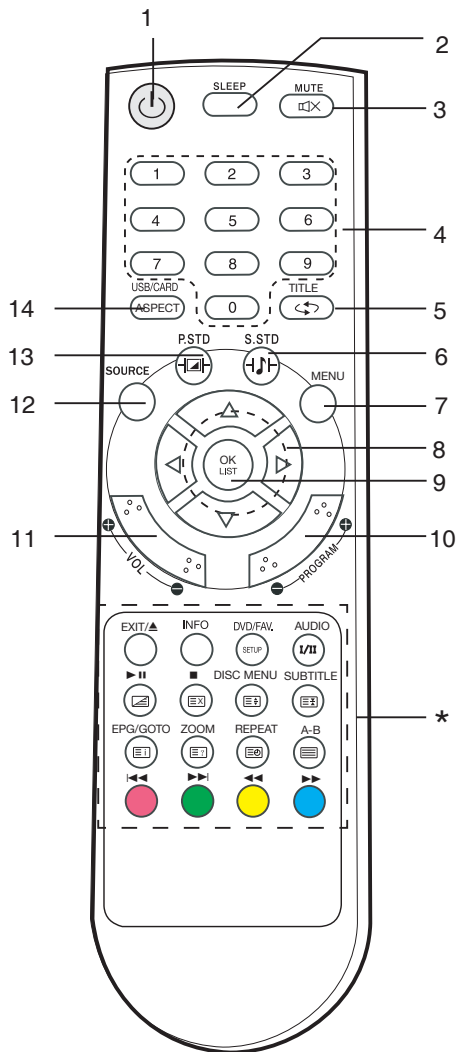

1. Aan/uit-/stand-bytoets (⏻)
 2. Slaaptoets (SLEEP)
 3. Geluidsonderdrukking (MUTE)
 4. Cijfertoetsen (0, 1-9)
 5. Titel / Vorige kanaal knop (TITLE↔)
 6. Geluidsmodus (S.STD)
 7. Menu-toets (MENU)
 8. Navigatietoetsen (▲, ▼, ◀, ▶)
 9. Bevestigen/zenderlijst (OK LIST)
 10. Zenderkeuze (- PROGRAM +)
 11. Volumeregeling (- VOLUME +)
 12. Bronkeuze (SOURCE)
 13. Beeldmodus (P.STD)
 14. USB/CARD / ASPECT:
 - USB / Card functie selecteert u de knop
 - Display mode selectie
- *. Speciale toetsen:

- ▲ /EXIT: dvd uitwerpen/menu verlaten
- INFO: informatie oproepen
- DVD SETUP: menu met dvd-instellingen
- AUDIO I/II: keuze audiotaal/NICAM-modus
- ▶▶ : afspelen/pauzeren (dvd)/mix (teletekst)
- : stoppen (dvd)/annuleren (teletekst)
- DISC MENU: menu weergeven (dvd)/grootte (teletekst)
- SUBTITLE: ondertitels (dvd)/vasthouden (teletekst)
- EPG/GOTO: elektronische programmagids/ga naar/index weergeven (teletekst)
- ZOOM: in-/uitzoomen (dvd)/verborgen info (teletekst)
- REPEAT: afspelen herhalen (dvd)/subpagina (teletekst)
- A-B: A-B herhalen (dvd)/aan/uit (teletekst)
- ◀◀: rood/voorbeeld
- ▶▶: blauw/volgende
- ◀◀: geel/vooruit
- ▶▶: blauw/volgende

Batterijen plaatsen

Twee batterijen van het type LR03/AAA

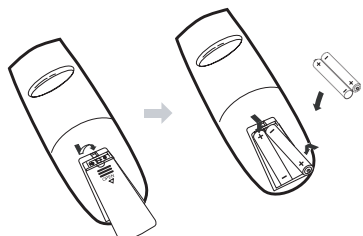

Bereik

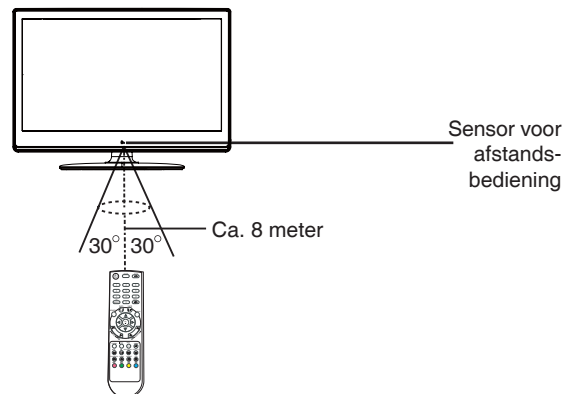



Opmerking:

- Fel zonlicht of felle verlichting kan storingen veroorzaken in de werking van de afstandsbediening.
- Verwijder de batterijen als u de afstandsbediening langer dan een maand niet gebruikt. Batterijen kunnen anders gaan lekken en de afstandsbediening beschadigen.
- De functies van de toetsen van de afstandsbediening komen overeen met de functies van de knoppen op de televisie met dezelfde symbolen.

Teletekst

: Druk op deze toets om teletekst in te schakelen en de teletekstpagina weer te geven. Druk opnieuw op deze toets om teletekst uit te schakelen. Wanneer de teletekstpagina wordt weergegeven op het scherm, kunt u de teletekstfuncties kiezen met behulp van de afstandsbediening.

: Druk op deze toets als u het televisiebeeld en de teletekstpagina tegelijkertijd wilt weergeven. Druk nogmaals op deze toets om alleen teletekst weer te geven.

: Deze toets heeft betrekking op de subpagina van de teletekstpagina, d.w.z. de pagina met de subcode. Als deze toets wordt ingedrukt, moet de code voor de subpagina worden ingetoetst. Als er geen subpagina is, wordt deze niet weergegeven. In de meeste gevallen is er geen subpagina.

: Druk op deze toets als u de deze huidige pagina wilt blijven weergeven en druk nogmaals op de toets om de roulatie van de subpagina's te hervatten.

:

Druk op deze toets als u niet de inhoud van de pagina wilt weergeven, maar alleen het beeld van de zender.

Druk nogmaals op deze toets om de inhoud van de pagina opnieuw weer te geven.

Met de cijfertoetsen 0-9 op de afstandsbediening kunt u een bepaald paginanummer intoetsen. '▲/▼' op de afstandsbediening kan de inhoud van de vorige of volgende pagina worden weergegeven.

Druk op de toetsen ROOD/GROEN/GEEL/BLAUW op de afstandsbediening om de aan de betreffende kleur gekoppelde pagina's weer te geven die onder op het scherm staan.

: Druk op deze toets om de inhoud van het bovenste gedeelte van de pagina te vergroten en druk nogmaals op de toets om de inhoud van het onderste gedeelte van de pagina te vergroten. Door een derde keer op de toets te drukken, wordt de inhoud van de pagina weer normaal weergegeven.

: Druk op deze toets om verborgen tekst te onthullen. Druk nogmaals op deze toets om de tekst weer te verbergen.

: Druk op deze toets om de index voor alle teletekstpagina's weer te geven.

FAST TEXT:

De toetsen ROOD, GROEN, GEEL en BLAUW bieden u snel toegang tot kleurgecodeerde pagina's die worden verzonden via FAST TEXT.

Voorbeeld:

Met ROOD kiest u STADSINFORMATIE,

Met BLAUW kiest u REISINFORMATIE,

Met GROEN kiest u WEERINFORMATIE,

met GEEL kiest u TV-PROGRAMMERING.

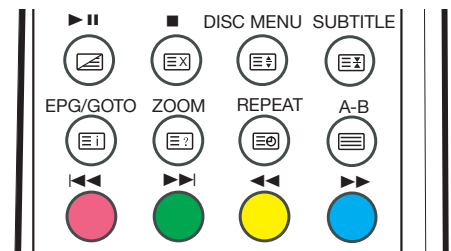

Bedienen van USB/SD kaartlezer

Dit apparaat beschikt over een USB/SD kaartlezer. Voordat u een USB disk of SD kaart invoert dient u de volgende handeling te verrichten:

1. Druk op « SOURCE » om "DVD" bron te selecteren.
2. Druk op « SOURCE » om "USB/Kaart" bron te selecteren. Bediening van de USB/SD functie is gelijk aan deze van de ingebouwde DVD speler. Met bedieningsvragen kunt u dit hoofdstuk raadplegen.

DE TV VOOR DE EERSTE KEER GEBRUIKEN

1. Sluit de antenne of DTV STB op de bus RF 75Ω aan.
2. Zet de televisie aan.
3. Het onderstaande scherm met installatie-instructies verschijnt:

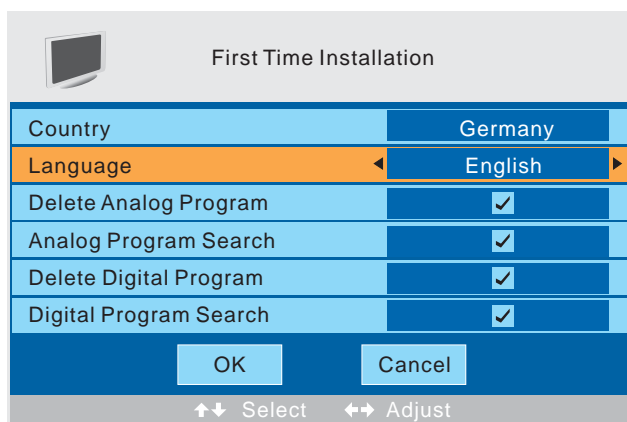

4. Druk op [▲] of [▼] om de gewenste instellingen te selecteren.
5. Druk op [◀] of [▶] om de gewenste instellingen te wijzigen.
6. Druk op [▼] om 'OK' te selecteren en druk op [PK LIST] om de instellingen te bevestigen.

Opmerking:

U kunt de eerste installatie annuleren door op [▼] te drukken om 'Cancel' (Annuleren) te selecteren. Het onderstaande scherm verschijnt:

Druk op [MENU] om het zoeken van zenders te annuleren.

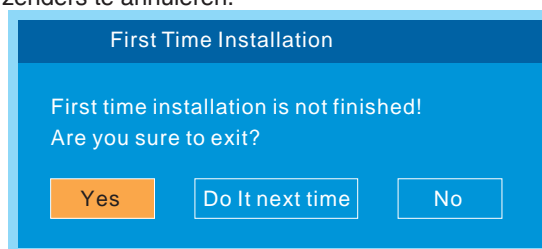

Opmerking:

Na een 'reset' wordt eerst weer het installatievenster weergegeven. Schakel de televisie uit en weer aan.

Tv-informatie

Druk op [INFO] om programma-informatie weer te geven.

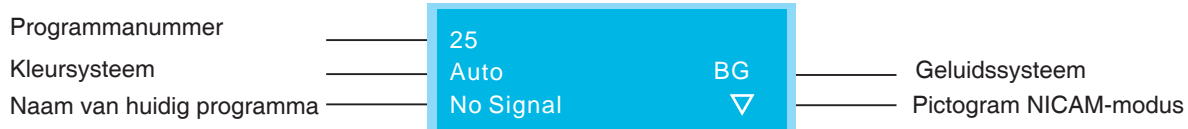

BASISBEDIENING

Controleer of alle kabels en dergelijke correct aangesloten zijn voordat u de televisie aanzet.

De stroomvoorzieningsindicatie licht rood op en de televisie staat in de stand-bymodus.

Televisie inschakelen

Druk op [⏻] om de televisie in te schakelen.
De stroomvoorzieningsindicatie licht blauw op.



Televisie uitzetten

Druk opnieuw op [⏻] om de televisie uit te schakelen.
De televisie schakelt automatisch in de stand-bymodus.
De stroomvoorzieningsindicatie licht rood op.

De sleeptimer gebruiken

Met de sleeptimer schakelt de televisie na een ingestelde periode automatisch in de stand-bymodus. U kunt kiezen uit 9 periodes. Druk herhaaldelijk op [SLEEP] op de afstandsbediening om de gewenste periode voor de sleeptimer te selecteren:



0 minuten → 15 minuten → 30 minuten → 45 minuten
→ 60 minuten → 75 minuten →
90 minuten → 105 minuten → 120 minuten

(De sleeptimer start zodra de instelling is voltooid.)

Resterende tijd tot stand-by controleren

Druk op [SLEEP] op de afstandsbediening. De resterende tijd van de sleeptimer verschijnt enkele seconden op het scherm.

Tv-zender kiezen

Nadat u 'TV' of 'DTV' als ingangsbron hebt geselecteerd, kunt u op de volgende manieren een zender kiezen.
Opmerking : Indien u "DTV" selecteert als invoer bron, kunt u de CI kaart (deze is te koop bij uw lokale vakhandel) invoeren in het CI slot.

- Druk op [▲ CH] of [CH ▼] (of [-PROGRAM] of [PROGRAM+] op de televisie).

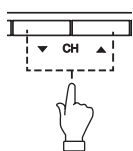

of

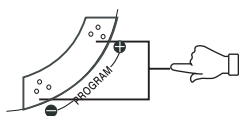

- Druk op [0, 1-9] om het nummer van de zender rechtstreeks in te toetsen.
- Druk op [] om terug te keren naar de zender die u hiervoor hebt bekeken.

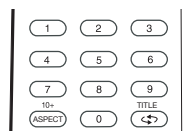

Beeldmodus kiezen

Druk herhaaldelijk op [P.STD] op de afstandsbediening om de onderstaande beeldmodus te kiezen.



Ingangsbron selecteren

Schakel het gewenste aangesloten randapparaat in. Druk op [SOURCE] om de juiste ingangsbron te selecteren.

Het ingangsbronmenu verschijnt.



1. Druk op [▲/▼] om de gewenste bron te markeren.
2. Druk op [OK] (of [◀▶]) om uw keuze te bevestigen.

Gedurende enkele seconden verschijnt informatie over de geselecteerde bron op het scherm.

Informatieweergave

Druk op [INFO] op de afstandsbediening. De betreffende informatie van de huidige bron verschijnt automatisch op het scherm.



Volume instellen

Druk op [- VOL] om het volume te verlagen.
Druk op [VOL+] om het volume te verhogen.

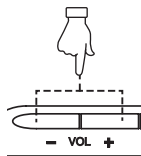

of

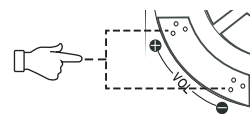

NICAM-functie

Druk op [I/II] op de afstandsbediening als de ingangsbron 'TV' is.

Dit heeft geen effect op de zenders zonder NICAM-signaal. Door op [I/II] te drukken, kunt u tussen de verschillende geluidsopties zoals mono, stereo, dual I, dual II kiezen.

Audiotaal kiezen

Voor sommige programma's met audiotaalopties kunt u door op [AUDIO] te drukken, kiezen tussen de verschillende audiotaalopties.



Mute-functie

Druk op [MUTE] op de afstandsbediening om het geluid tijdelijk uit te schakelen.

Druk nogmaals op deze toets (of [VOL+], [VOL-]) om het geluid weer in te schakelen.



Geluidsmodus kiezen

Druk herhaaldelijk op [S.STD] op de afstandsbediening om de onderstaande geluidsmodus te kiezen:
Personal (Persoonlijk) → Voice (Sprak) → Music (Muziek) → Theatre (Theater) → ...



INSTELLING VAN HET OSD-MENU

Door menu's navigeren

Druk op [MENU]. Het OSD-hoofdmenu verschijnt.

Druk op [▶]. In het hoofdmenu worden opeenvolgend de onderstaande menuopties weergegeven:

PICTURE → SOUND → SETUP → TIMER → FUNCTION → ...

Als een menuoptie grijs is, betekent dit dat de optie in de huidige modus niet beschikbaar is.

Algemene werkwijze:

- Druk voor elk menu op [▲, ▼] op de afstandsbediening om de opties van het hoofdmenu te selecteren.
- Druk op [◀, ▶, ▲, ▼] op de afstandsbediening om de instellingen te wijzigen of te bevestigen.
(Volg de aanwijzingen onder aan de betreffende OSD-schermen.)
- Druk na het instellen van een optie op [MENU] om steeds terug te keren naar het vorige menu of druk op [EXIT] om het OSD-scherm onmiddellijk te verlaten.

Structuur van het OSD-menu:

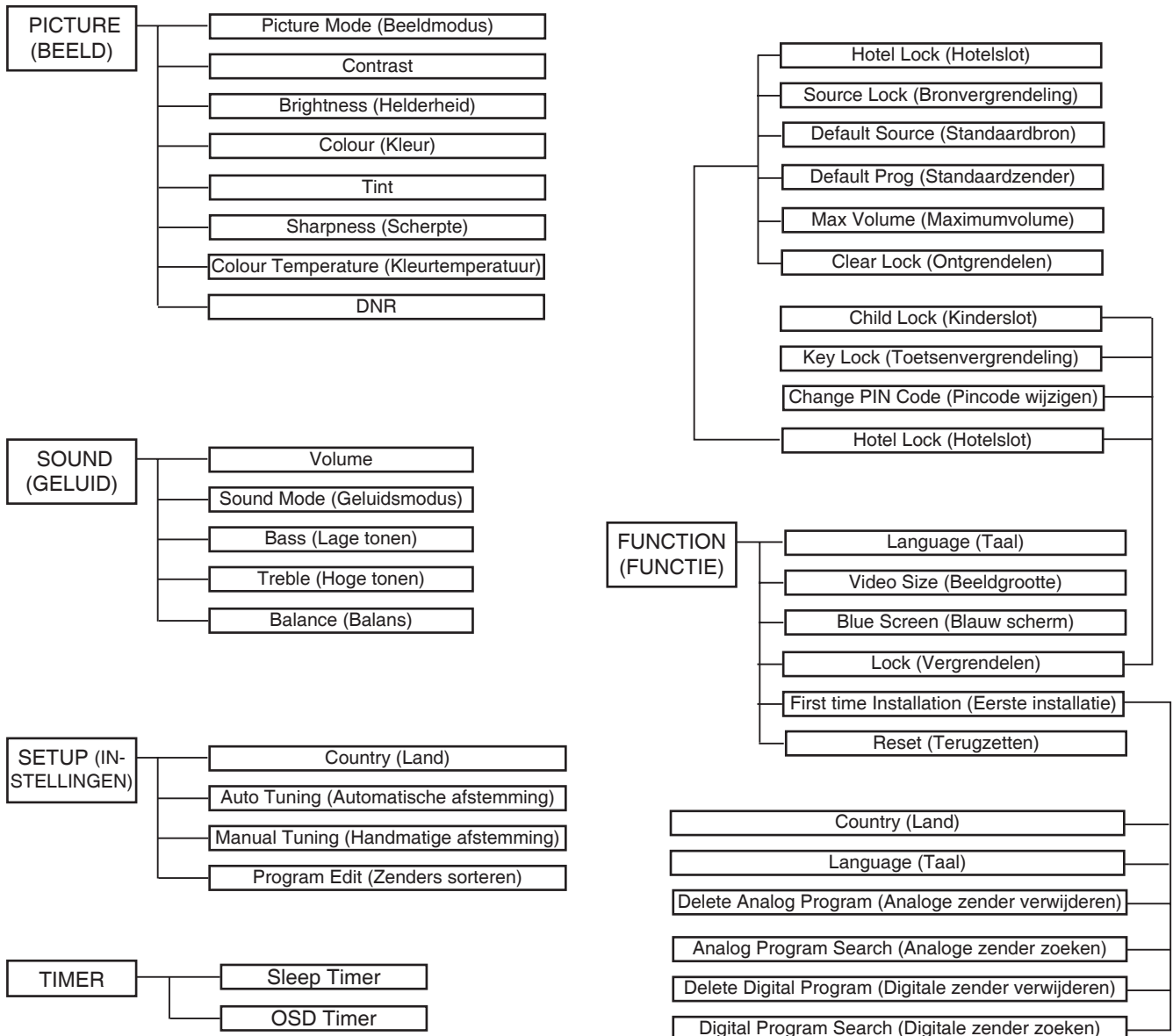

Hoofdscherm OSD:

MENU BEELD

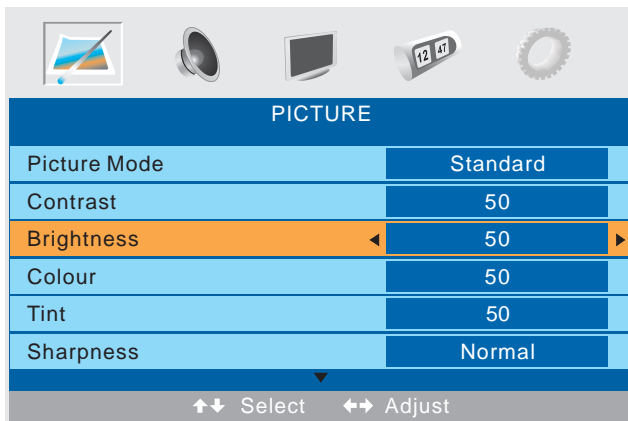

MENU INSTELLINGEN



MENU GELUID

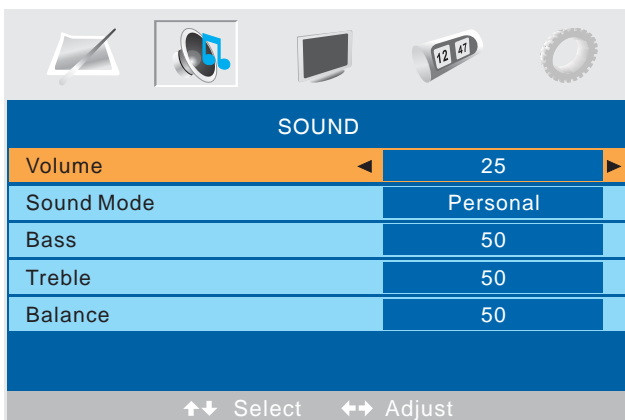

MENU TIMER

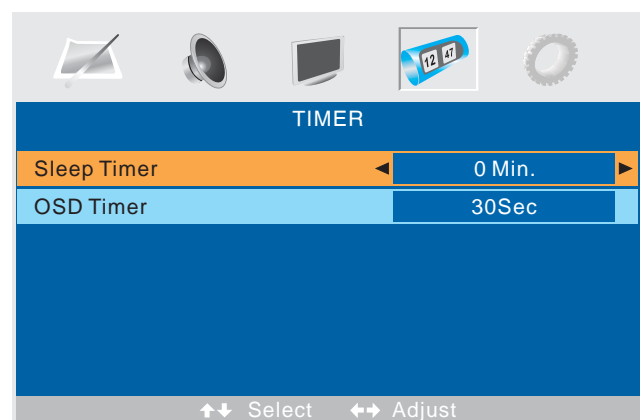

MENU FUNCTIE

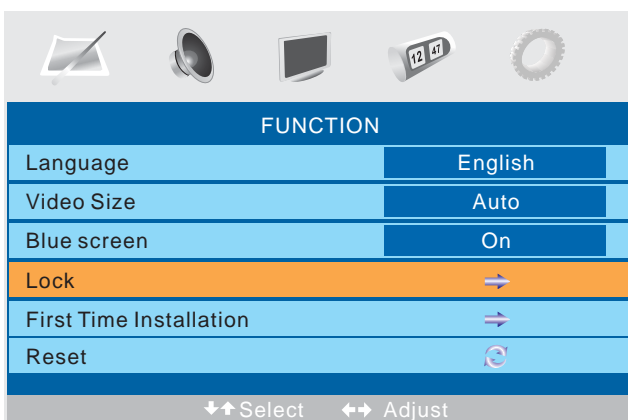

Voor digitale tv:

Channel List (Zenderlijst)

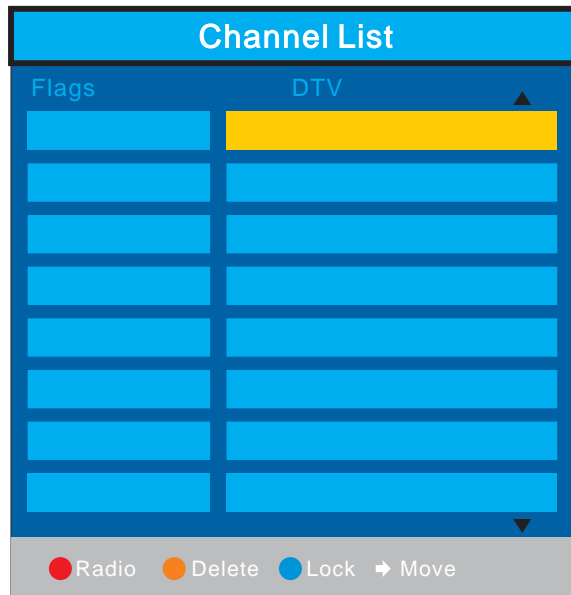

EPG Menu (EPG-menu)



Hotelslot

Vouw het submenu achtereenvolgens uit:

FUNCTION → lock → Hotel Lock → ...

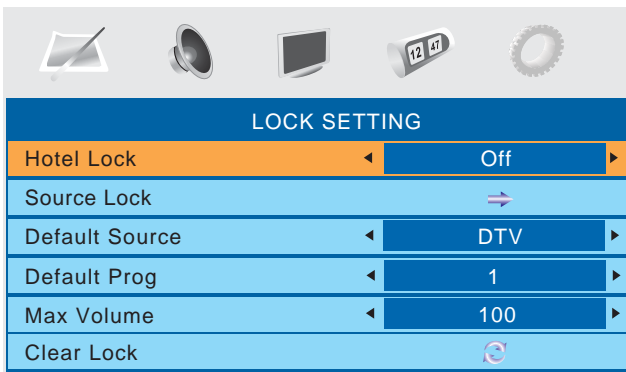
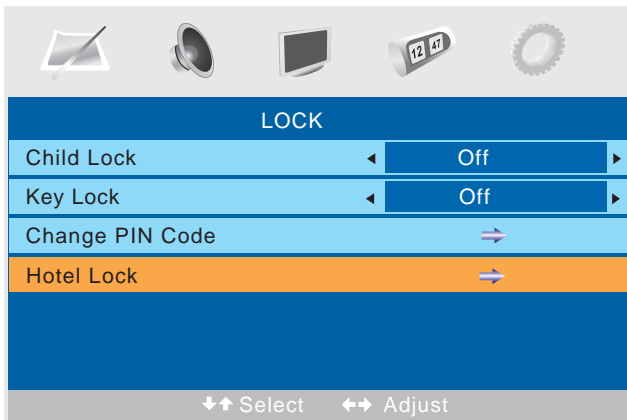
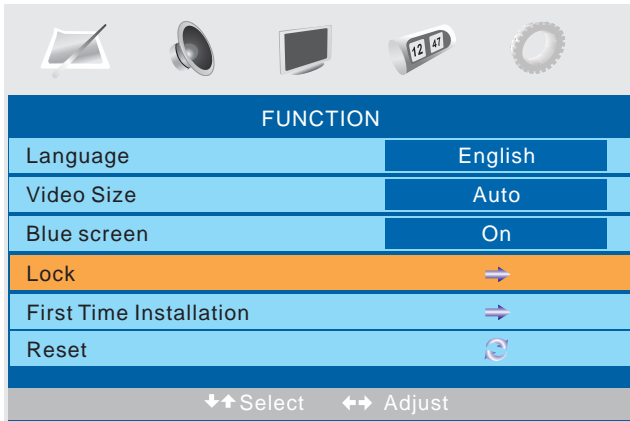

Hotel Mode (Hotelmodus): In deze modus bent u gemachtigd om de onderstaande opties in te stellen. Hiervoor moet deze optie eerst op 'ON' (AAN) worden gezet.

Daarna zijn alle onderstaande opties beschikbaar.

Source Lock (Bronvergrendeling): Hiermee stelt u de vergrendeling op de gewenste ingangsbron in (bijv.: TV,HDMI...).

Default Source (Standaardbron): Hiermee stelt u een ingangsbron in die standaard wordt weergegeven als u de tv aanzet.

Default Prog (Standaardzender): Hiermee stelt u een tv-zender in die standaard wordt weergegeven als u omschakelt op 'TV' of 'ATV' .

Max Volume (Maximumvolume): Hiermee stelt u het maximale volume in.

Clear Lock (Ontgrendelen): Hiermee verwijdert u de vergrendelingen.

Pincode:

(De standaardinstelling is '0000'.)



Uw wachtwoord vergeten...

Toets '2008' om het menu te openen.

Houd dit wachtwoord geheim voor jonge kinderen.'

BEDIENING VAN INGEBOUWDE DVD-SPELER

De speler is geschikt voor de volgende dvd-types.

Dvd-type en logo	
DVD	
CD	

Regiocode

De speler en dvd-films zijn voorzien van een regio-code. Dit apparaat is geschikt voor dvd-films met regiocode '2'.







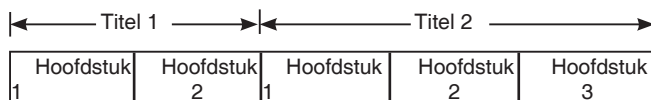

Dvd-film

Dvd-films zijn verdeeld in titels en de titels zijn weer verdeeld in hoofdstukken.



Op de verpakking van dvd-video's kunnen onder andere de volgende symbolen voorkomen:

	Meerdere talen
	Ondertiteling in meerdere talen
	Meerdere hoeken
	Meerdere breedte-hoogteverhoudingen
	Regiocode
	Closed Caption

Audio-cd

Audio-cd's zijn verdeeld in tracks.

Track 1	Track 2	Track 3	Track 4	Track 5
---------	---------	---------	---------	---------

LET OP:

- Alleen de bovenstaande schijftypes kunnen worden afgespeeld op dit apparaat. DVD-ROM, CD-ROM, CVD, VCD, enz. kunnen niet worden afgespeeld.
- Dit apparaat kan ook op DVD-R gebrande films afspelen. Sommige DVD-R's kunnen echter niet worden afgespeeld. Dit is afhankelijk van de opname.
- Een DVD-R zonder filmgegevens kan niet worden afgespeeld.
- Een DVD-RW (videomodus) kan worden afgespeeld. Sommige DVD-RW's kunnen echter niet worden afgespeeld. Dit is afhankelijk van de opname. Een DVD-RW (VR-modus) kan niet worden afgespeeld.
- Een DVD+R/+RW kan worden afgespeeld. Sommige DVD+R/+RW's kunnen echter niet worden afgespeeld. Dit is afhankelijk van de opname.

Behandeling, opslag en reiniging van cd's/dvd's

- Raak de klep van de schijfopening niet aan als de schijf draait.
- Plaats alleen dvd's of cd's met een diameter van 12 cm (5 inch) of 8 cm (3 inch) in het apparaat. Vreemde voorwerpen kunnen het apparaat beschadigen.
- Veeg vingerafdrukken en stof met een zachte doek voorzichtig af van het beeld- en/of geluiddragende oppervlak van de schijf (glanzende zijde). Veeg in een rechte lijn vanaf het midden naar de buitenkant van het schijfje.
- Gebruik voor het schoonmaken van de schijfjes geen chemicaliën zoals sprays voor het reinigen van LP's, antistatische sprays of vloeistoffen, benzeen of thinner. Het kunststof oppervlak raakt door deze chemicaliën onherstelbaar beschadigd.
- Verwijder de cd/dvd uit het doosje door in het midden van het doosje te drukken en de schijf voorzichtig aan de randen op te tillen.
- Plaats de cd/dvd na gebruik altijd terug in het doosje om de schijf tegen stof en krassen te beschermen.
- Stel de cd/dvd niet langdurig bloot aan direct zonlicht, een hoge vochtigheidsgraad of hoge temperaturen om kromtrekken te voorkomen.
- Plak geen stickers of schrijf niet op een van beide zijden van de cd/dvd. Het oppervlak van de schijf kan door scherpe pennen of de inkt van sommige viltstiften beschadigd raken.

Afspelen

'

Vorbereidingen

1. Zet de tv aan en druk op [SOURCE] om de ingangsbron 'DVD' te selecteren,
2. Plaats de schijf met het label van u af in de sleuf (zijpaneel) tot de schijf vastklikt.

De televisie begint automatisch met het afspelen van het eerste bestand/hoofdstuk of de eerste track.

Afspelen stoppen

[CD]

Druk op  om het afspelen van de cd tijdelijk te onderbreken. Druk nogmaals op de knop om het afspelen weer te hervatten.

[DVD]

Druk eenmaal op  om het afspelen van de schijf tijdelijk te onderbreken.

Druk tweemaal op  om het afspelen van de dvd te stoppen.

Diverse afspeelfuncties

Dvd-menu selecteren

Opmerkingen:

- De bewerking kan variëren, afhankelijk van de gebruikte dvd.
- Op sommige dvd's kan geen menu worden geselecteerd.
 1. Druk tijdens het afspelen op [DISC MENU].
Het hoofdmenu verschijnt.
 2. Druk op [▲], [▼], [◀] of [▶] (of de cijfertoetsen) om het gewenste menu te selecteren.
 3. Druk op [OK]. Het geselecteerde menu wordt afgespeeld.

Hoofdstuk (track) overslaan

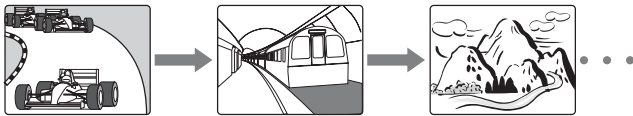

Overslaan in voorwaartse richting

Druk tijdens het afspelen op [▶▶] om naar het volgende hoofdstuk (of de volgende track) te gaan.

Overslaan in achterwaartse richting

Druk tijdens het afspelen op [◀◀] om naar het vorige hoofdstuk (of de vorige track) te gaan.

Opmerking:

U kunt alleen hoofdstukken overslaan, geen titels van de dvd.

Titel zoeken [DVD]

Druk op [GOTO].

Toets het nummer van de gewenste titel in met behulp van de cijfertoetsen.

Voorbeeld:

T: 01/01 C: 01/15

Afspelen herhalen

Druk tijdens het afspelen op [REPEAT] om de herhalingsmodus te activeren:

[DVD]

Gewenste bewerking	[REPEAT] ...
Het hoofdstuk herhalen (↺ CHAPTER)	Eén keer indrukken
De titel herhalen (↺ TITLE)	Twee keer indrukken
Alles herhalen (↺ ALL)	Drie keer indrukken
De herhaling uitschakelen	Vier keer indrukken

[CD]

Gewenste bewerking	[REPEAT] ...
De huidige track afspelen en automatisch stoppen (SINGLE)	Eén keer indrukken
De huidige track herhalen (REPEAT ONE)	Twee keer indrukken
Alle tracks herhalen (REPEAT FOLDER)	Drie keer indrukken
De herhaling uitschakelen (FOLDER)	Vier keer indrukken

Afspelen van een bepaald gedeelte herhalen (A-B herhalen)

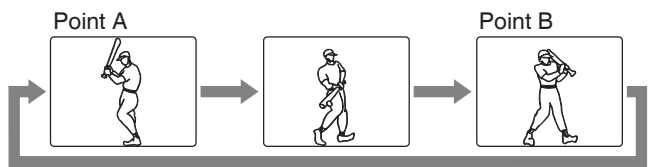

1. Druk tijdens het afspelen op [A-B] aan het begin van het gedeelte dat u wilt herhalen (punt A).
 - '↺A' verschijnt op het televisiescherm.
2. Druk opnieuw op [A-B] aan het einde van het gedeelte dat u wilt herhalen (punt B).
 - '↺AB' verschijnt kort op het televisiescherm.
3. Druk nogmaals op [A-B] om het normale afspelen weer te hervatten.

Taal voor ondertiteling selecteren [DVD]

Druk tijdens het afspelen herhaaldelijk op [SUBTITLE] tot de gewenste taal voor de ondertiteling op het televisiescherm verschijnt.

Voorbeeld:

SUBTITLE 01/03 ENG

Opmerking:

Deze functie wordt niet door alle dvd's ondersteund.

Taal van audiosoundtrack selecteren (meerdere talen) [DVD]

Deze functie werkt alleen bij dvd's waarop meerdere talen voor de audiosoundtrack zijn opgenomen.



Druk tijdens het afspelen herhaaldelijk op [AUDIO] tot de gewenste taal op het televisiescherm verschijnt.

Opmerkingen:

- Als de gewenste taal niet wordt geselecteerd, hoewel u op de knop drukte, is de taal niet beschikbaar op de dvd.
- Selecteer de taal opnieuw na het inschakelen van het apparaat en als u een andere dvd in de sleuf plaatst.
- Als de taal niet is opgenomen op de dvd, is alleen de beschikbare taal op de dvd te horen.

Informatie op het scherm selecteren

Druk herhaaldelijk op [INFO] om de schijfinformatie weer te geven (titel, hoofdstuk, verstreken speeltijd van de titel, taal, enz.).

Foto/JPEG-cd afspelen

Diavoorstelling van de miniatuurfoto's starten:

1. Druk op [▲], [▶], [▼] of [◀] om de gewenste foto te selecteren.
- Druk op [▶▶] of [◀◀] om naar de volgende of vorige miniatuurweergave van de foto's te gaan.
2. Druk op [OK] of [▶] (Afspelen) om de diavoorstelling vanaf de geselecteerde foto te starten.

Tijdens de diavoorstelling:

- Druk op [⏏] om te pauzeren. Druk op [▶] (Afspelen) om verder te gaan.
- Druk op [▶▶] of [◀◀] om naar het volgende of het vorige bestand te gaan.
- Als een foto op de kop staat of gekanteld is, drukt u op [▲], [▶], [▼] of [◀] om de foto te kantelen/draaien.

Begininstellingen

Zodra de begininstellingen zijn voltooid, kan het apparaat altijd onder dezelfde voorwaarden worden gebruikt. De instellingen worden in het geheugen opgeslagen tot ze worden gewijzigd en blijven ook na het uitschakelen van het apparaat bewaard.

- Druk op [DVD SETUP] om het OSD-menu van de dvd-speler te openen.
- Druk op [▶] of [◀] om door de verschillende submenu's te bladeren en een submenu te markeren.
- Druk op [▲] of [▼] om het gemarkeerde submenu te openen.
- Druk op [DVD SETUP] om het OSD-menu te verlaten.

Menu met algemene instellingen

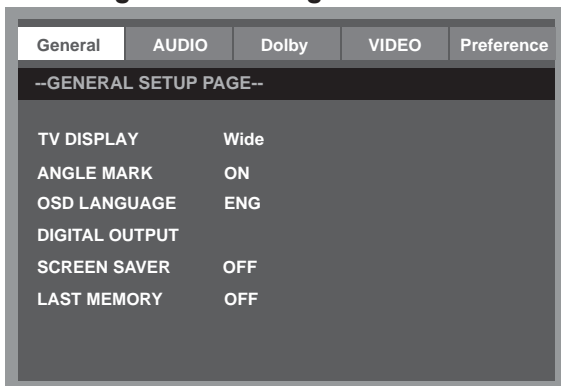

Menu met audio-instellingen

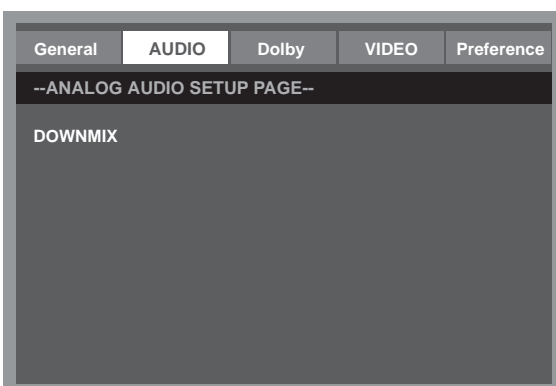

Menu met Dolby Digital-instellingen

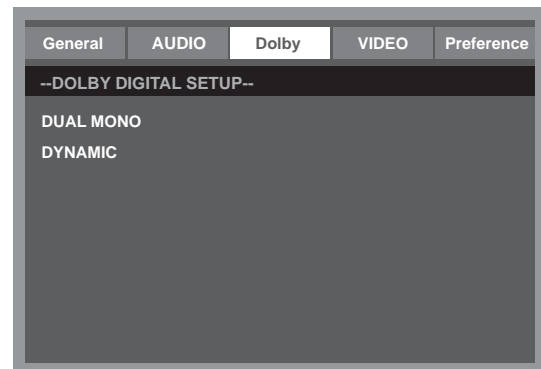

Menu met video-instellingen

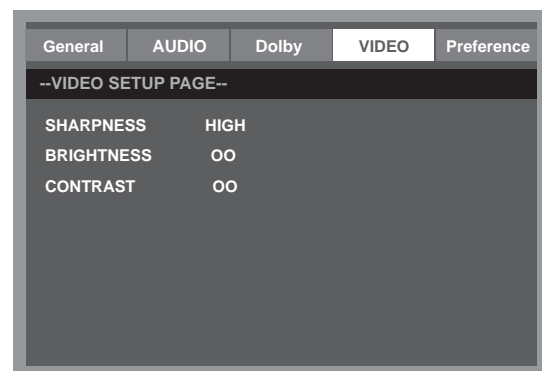

Menu met voorkeursinstellingen

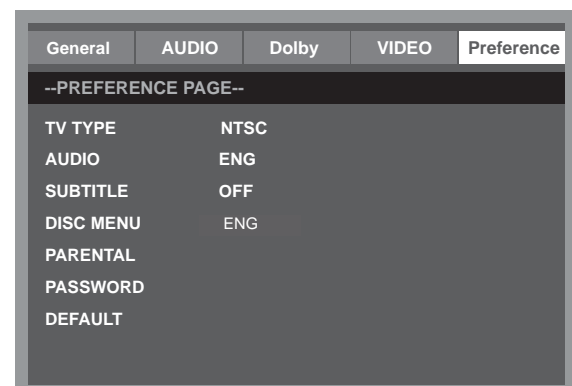

BELANGRIJKE OPMERKING

De pincode is af fabriek ingesteld op '0000'.
Toets het standaardwachtwoord '2008' in als u uw wachtwoord niet meer weet.

ONDERHOUD

WAARSCHUWING:
TREK VOOR UW EIGEN VEILIGHEID ALTIJD EERST DE NETSTEKKER UIT HET STOPCONTACT VOORDAT U ONDERHOUDS- OF REINIGINGSWERKZAAMHEDEN AAN HET APPARAAT UITVOERT.

LCD-scherm reinigen

Raak het LCD-scherm niet aan met scherpe voorwerpen. Veeg stof en vingerafdrukken op het LCD-scherm af met een schone zachte doek.

Veeg in een rechte lijn vanaf het midden naar de buitenkant van het LCD-scherm.

Gebruik voor het schoonmaken van het LCD-scherm geen chemicaliën zoals sprays voor het reinigen van LP's, antistatische sprays of vloeistoffen, benzeen of thinner.

Televisie reinigen

Maak de buitenkant van de televisie schoon met een schone zachte doek, bevochtigd met lauw water. Gebruik geen benzeen, thinner of alcohol aangezien deze stoffen de lak van het oppervlak aantasten.

PROBLEMEN OPLOSSEN

Symptoom

Mogelijke oorzaak

Maatregel

Geen beeld en geluid.

Het netsnoer is niet correct op de televisie aangesloten.

Sluit het netsnoer op de televisie aan.

Het netsnoer is niet op een stopcontact aangesloten.

Sluit het netsnoer op een stopcontact aan.

De verkeerde ingangsbron is geselecteerd.

Selecteer de juiste ingangsbron.

De ingangsbron is niet correct op de tv aangesloten.

Sluit de ingangsbron correct aan.

Geen geluid.

De volumeregelaar staat op minimum.

Druk op de toets VOL+ om het volume te verhogen.

De toets  op de afstandsbediening is ingedrukt.

Druk op de toets  (of VOL+) om het volume vrij te geven.

Er is een onjuiste geluidssysteemmodus geselecteerd.

Stel in het hoofdmenu een juist geluidssysteem in dat overeenkomt met uw tv.

Symptoom

Mogelijke oorzaak

Maatregel

Geen beeld, of zwart-witbeeld.

De instelling van het kleursysteem komt niet overeen met de zender.

Stel het juiste kleursysteem in.

De instelling van het geluidssysteem komt niet overeen met de zender.

Stel het juiste geluidssysteem in.

Storingen in beeld of geluid.

Sommige apparatuur veroorzaakt storingen als deze in de buurt van de tv wordt geplaatst.

Houd deze apparatuur uit de buurt van de tv.

Er zijn meerdere apparaten op hetzelfde stopcontact aangesloten.

Sluit het netsnoer op een ander stopcontact aan.

Er is een onjuiste geluidssysteemmodus geselecteerd.

Stel in het hoofdmenu een juist geluidssysteem in dat overeenkomt met uw tv.

Opmerking:

Op het televisiescherm kunnen enkele heldere en donkere punten voorkomen. Dit is normaal.

SPECIFICATIES

DVT 1946

Schermeigenschappen

Schermtipe	LCD
Schermgrootte	18,5 inch
Actief gebied	409 (H) X 230 (V)
Schermresolutie	1366 (H) X 768 (V)
Brightness (Helderheid)	250 cd/m ²
Contrastverhouding	1000:1
Puntafstand	0,3 (H) X 0,3 (V) mm
Maximumaantal kleuren	16,7 miljoen
Reactietijd	5 ms

Eigenschappen

HD-compatibel	480I, 480P, 576I, 576P, 720P, 1080I, 1080P
Muurbevestiging	VESA 100

Tv-ontvangst

Tv-systeem:	PAL/SECAM
Geluidssysteem	B/G, I, D/K, L/L'
Antenne-impedantie:	75 ohm

Voeding

Voedingsadapter	100-240 V ~ 50/60 Hz
Energieverbruik	
Maximaal	< 60 W

Tuner ontvangst bereik:

ATV	49MHz - 863MHz
DTV	VHF (174MHz - 230MHz)
	UHF (474MHz - 862MHz)

Dvd-eigenschappen

Lasergolflengte	650 nm/795 nm
Dvd-regiocode	2

Aansluitingen

Ingang:

Tv-tuner (RF 75 Ω)	1
Composite Video-ingang (R/L/VIDEO)	1
S-Video-ingang (S-VIDEO)	1
SCART	1
VGA-ingang (VGA)	1
PC audio-ingang (PC AUDIO)	1
HDMI-ingang (HDMI)	1
USB-poort	1
SD Card Slot invoegen	1

Uitgang:

Coaxiale uitgang (COAXIAL OUT)	1
Hoofdtelefoon (☎)	1

Ondersteunde VGA-resoluties

up tot 1280 x 800

Afmetingen (BxHxD)

Apparaat met standaard/luidsprekers	455 x 350 x 167 mm
Unit zonder standaard	455 x 307 x 78 mm

Nettogewicht

Apparaat met standaard/luidsprekers	4,1 kg
-------------------------------------	--------

Omgeving

Bedrijfstemperatuur	5-35 °C
Luchtvochtigheid	20%-80%

Opmerking:

Specificaties kunnen zonder voorafgaande kennisgeving worden gewijzigd.

DVT 2246

Schermeigenschappen

Schermtipe	LCD
Schermgrootte	21,6 inch
Actief gebied	477 (H) X 268 (V)
Schermresolutie	1366 (H) X 768 (V)
Brightness (Helderheid)	400 cd/m ²
Contrastverhouding	800:1
Maximumaantal kleuren	16,7 miljoen
Reactietijd	5.8 ms

Eigenschappen

HD-compatibel	480I, 480P, 576I, 576P, 720P, 1080I, 1080P
Muurbevestiging	VESA 100

Tv-ontvangst

Tv-systeem:	PAL/SECAM
Geluidssysteem	B/G , I, D/K, L/L'
Antenne-impedantie:	75 ohm

Voeding

Voedingsadapter	100-240 V ~ 50/60 Hz
Energieverbruik	
Maximaal	< 72 W

Dvd-eigenschappen

Lasergolflengte	650 nm/795 nm
Dvd-regiocode	2

Aansluitingen

Ingang:

Tv-tuner (RF 75 Ω)	1
Composite Video-ingang (R/L/VIDEO)	1
S-Video-ingang (S-VIDEO)	1
SCART	1
VGA-ingang (VGA)	1
PC audio-ingang (PC AUDIO)	1
HDMI-ingang (HDMI)	1
USB-poort	1
SD Card Slot invoegen	1

Uitgang:

Coaxiale uitgang (COAXIAL OUT)	1
Hoofdtelefoon (☎)	1

Ondersteunde VGA-resoluties

up tot 1280 x 800

Afmetingen (BxHxD)

Apparaat met standaard/luidsprekers	524 x 388 x 200 mm
Unit zonder standaard	524 x 346 x 78 mm

Nettogewicht

Apparaat met standaard/luidsprekers	4,7 kg
-------------------------------------	--------

Omgeving

Bedrijfstemperatuur	5-35 °C
Luchtvochtigheid	20%-80%

Opmerking:

Specificaties kunnen zonder voorafgaande kennisgeving worden gewijzigd.



If at any time in the future you should need to dispose of this product please note that: Waste electrical products should not be disposed of with household waste. Please recycle where facilities exist. Check with your Local Authority or retailer for recycling advice. (Waste Electrical and Electronic Equipment Directive)

