

MODE D'EMPLOI

ProLite

LCD Monitor

ProLite E2207WS

FRANÇAIS

Merci d'avoir choisi le moniteur LCD iiyama. Ce petit manuel contient toutes les informations nécessaires à l'utilisation du moniteur. Prière de le lire attentivement avant d'allumer le moniteur. Conserver ce manuel pour toute référence ultérieure.



DECLARATION DE CONFORMITE AU MARQUAGE CE

Ce moniteur LCD est conforme aux spécifications des directives EC 2004/108/EC, aux directives EMC sur les basses tensions 2006/95/EC. La sensibilité électromagnétique a été choisie à un niveau permettant une utilisation correcte en milieu résidentiel, bureaux et locaux d'industrie légère et d'entreprises de petite taille, à l'intérieur aussi bien qu'à l'extérieur des immeubles. Tout lieu d'utilisation devra se caractériser par sa connexion à un système public d'alimentation électrique basse tension.



Nous recommandons le recyclage des produits usagés. Contacter votre revendeur ou le support iiyama.
Des informations sur le recyclage sont disponibles sur le site Internet : <http://www.iiyama.com>.

- Nous nous réservons le droit de modifier les caractéristiques de nos produits sans préavis.
- Toutes les marques de fabrique utilisées dans ce mode d'emploi appartiennent à leurs propriétaires respectifs.
- En tant que partenaire du programme ENERGY STAR®, iiyama a déterminé que ce produit répondait aux directives pour l'économie d'énergie édictées par ENERGY STAR®.

TABLE DES MATIERES

POUR VOTRE SECURITE.....	1
CONSIGNES DE SECURITE.....	1
REMARQUES SUR LES ECRANS A CRISTAUX LIQUIDES (LCD).....	3
SERVICE CLIENT.....	3
ENTRETIEN.....	3
AVANT D'UTILISER LE MONITEUR.....	4
FONCTIONS.....	4
LISTE DES ACCESSOIRES LIVRE AVEC LE LCD IYAMA.....	4
COMMENT UTILISER LE SOCLE.....	5
COMMANDES ET CONNECTEURS.....	6
CONNEXION DU MONITEUR.....	7
MISE EN ROUTE DE L'ORDINATEUR.....	8
AJUSTEMENT DE L'ANGLE DE VISION.....	8
UTILISATION DU MONITEUR.....	9
MENU DES PARAMETRES DE REGLAGE.....	10
AJUSTEMENTS DE L'ECRAN.....	14
SYSTEME D'ECONOMIE D'ENERGIE "POWER MANAGEMENT".....	17
DEPANNAGE.....	18
ANNEXE.....	20
CARACTERISTIQUES TECHNIQUES:ProLite E2207WS-B2.....	20
DIMENSIONS.....	21
FRÉQUENCES DE SYNCHRONISATION.....	21

POUR VOTRE SECURITE

CONSIGNES DE SECURITE

AVERTISSEMENT

MISE HORS TENSION DU MONITEUR EN CAS DE FONCTIONNEMENT ANORMAL

En cas de phénomène anormal tel que de la fumée, des bruits étranges ou de la vapeur, débranchez le moniteur et contactez immédiatement votre revendeur ou le service technique iiyama. Toute réutilisation peut être dangereuse et peut engendrer un incendie ou un choc électrique.

NE JAMAIS OUVRIR LE BOITIER

Ce moniteur contient des circuits haute-tension. La dépose du boîtier peut vous exposer à des risques d'incendie ou de chocs électriques.

NE PAS INTRODUIRE D'OBJETS DANS LE MONITEUR

N'insérez pas d'objets solides ou liquides tel que de l'eau à l'intérieur du moniteur. En cas d'accident, débranchez votre moniteur immédiatement et contactez votre revendeur ou le service technique iiyama. L'utilisation du moniteur avec un objet logé à l'intérieur peut engendrer un incendie, un choc électrique ou des dommages.

INSTALLER LE MONITEUR SUR UNE SURFACE PLANE ET STABLE

Le moniteur peut blesser quelqu'un s'il tombe ou s'il est lancé.

NE PAS UTILISER SON MONITEUR PRES DE L'EAU

N'utilisez pas le moniteur à proximité d'un point d'eau pour éviter les éclaboussures, ou si de l'eau a été répandue dessus cela peut engendrer un incendie ou un choc électrique.

UTILISER LA TENSION SECTEUR SPECIFIEE

Assurez-vous que le moniteur fonctionne à la tension d'alimentation secteur spécifiée. L'utilisation d'une tension incorrecte occasionnera un mal fonctionnement et peut engendrer un incendie ou un choc électrique.

PROTECTION DES CABLES

Ne pas tirer ou plier les câbles d'alimentation et de signal. Ne pas poser le moniteur ou tout autre objet volumineux sur ces câbles. Des câbles endommagés peuvent engendrer un incendie ou un choc électrique.

CONDITIONS CLIMATIQUES DEFAVORABLES

Il est conseillé de ne pas utiliser le moniteur pendant un orage violent en raison des coupures répétées de courant pouvant entraîner des malfunctions. Il est également conseillé de ne pas toucher à la prise électrique dans ces conditions car elles peuvent engendrer des chocs électriques.

ATTENTION

INSTALLATION

Pour prévenir les risques d'incendie, de chocs électriques ou de dommages, installez votre moniteur à l'abri de variations brutales de températures et évitez les endroits humides, poussiéreux ou enfumés. Vous devrez également éviter d'exposer votre moniteur directement au soleil ou toute autre source lumineuse.

NE PAS PLACER LE MONITEUR DANS UNE POSITION DANGEREUSE

Le moniteur peut basculer et causer des blessures s'il n'est pas convenablement installé. Vous devez également vous assurer de ne pas placer d'objets lourds sur le moniteur, et qu'aucun câble ne soit accessible à des enfants qui pourraient les tirer et se blesser avec.

MAINTENIR UNE BONNE VENTILATION

Le moniteur est équipé de fentes de ventilation. Veuillez à ne pas couvrir les fentes ou placer un objet trop proche afin d'éviter tout risque d'incendie. Pour assurer une circulation d'air suffisante, installez le moniteur à 10 cm environ du mur. Les fentes d'aération sur l'arrière du châssis seront obstruées et il y aura risque de surchauffe du moniteur si vous retirez le socle du moniteur. La dépose du socle entraînera une surchauffe du moniteur ainsi que des risques d'incendie et de dommages. L'utilisation du moniteur lorsque celui-ci est posé sur sa partie avant, arrière ou retourné ou bien sur un tapis ou un matériau mou peut également entraîner des dommages.

DECONNECTEZ LES CABLES LORSQUE VOUS DEPLACEZ LE MONITEUR

Avant de déplacer le moniteur, désactivez le commutateur de mise sous tension, débranchez le moniteur et assurez-vous que le câble vidéo est déconnecté. Si vous ne le déconnectez pas, cela peut engendrer un incendie et un choc électrique.

DEBRANCHEZ LE MONITEUR

Afin d'éviter les accidents, nous vous recommandons de débrancher votre moniteur s'il n'est pas utilisé pendant une longue période.

TOUJOURS DEBRANCHER LE MONITEUR EN TIRANT SUR LA PRISE

Débrancher le câble d'alimentation ou le câble de signal en tirant sur la prise. Ne jamais tirer le câble par le cordon car cela peut engendrer un incendie ou un choc électrique.

NE TOUCHEZ PAS LA PRISE AVEC DES MAINS HUMIDES

Si vous tirez ou insérez la prise avec des mains humides, vous risquez un choc électrique.

LORS DE L'INSTALLATION DU MONITEUR SUR VOTRE ORDINATEUR

Assurez-vous que l'ordinateur soit suffisamment robuste pour supporter le poids car cela pourrait engendrer des dommages à votre ordinateur.

NE PAS METTRE DE DISQUETTES PRES DES HAUT-PARLEURS

Des données magnétiques enregistrées tel que disquettes peuvent s'effacer, si elles sont placées près des haut-parleurs, puisque les haut-parleurs émettent un champ magnétique.

SONSTIGES

RECOMMANDATIONS D'USAGE

Pour prévenir toute fatigue visuelle, n'utilisez pas le moniteur à contre-jour ou dans une pièce sombre. Pour un confort et une vision optimum, positionnez l'écran juste au dessous du niveau des yeux et à une distance de 40 à 60 cm (16 à 24 pouces). En cas d'utilisation prolongée du moniteur, il est recommandé de respecter une pause de 10 minutes par heure car la lecture continue de l'écran peut entraîner une fatigue de l'œil.

REMARQUES SUR LES ECRANS A CRISTAUX LIQUIDES (LCD)

Les symptômes suivants n'indiquent pas qu'il y a un problème, c'est normal:

NOTE

- Quand vous allumez le LCD pour la première fois, l'image peut être mal cadrée à l'écran suivant le type d'ordinateur que vous utilisez. Dans ce cas ajuster l'image correctement.
- De part de la nature fluorescente de la lumière émise, l'écran peut clignoter à l'allumage. Mettre l'interrupteur d'alimentation sur OFF, puis à nouveau sur ON pour faire disparaître le clignotement.
- La luminosité peut être légèrement inégale selon la configuration de bureau utilisée.
- En raison de la nature de l'écran LCD, une image rémanente de la précédente vue peut subsister après un nouvel affichage, si la même image a été affichée pendant des heures. Dans ce cas, l'affichage est rétabli lentement en changeant d'image ou en éteignant l'écran pendant des heures.
- Veuillez prendre contact avec IYAMA France pour le remplacement de la lampe fluorescente de rétro éclairage quand l'écran est sombre, scintille ou ne s'éclaire pas. Ne jamais essayez de le remplacer vous même.

SERVICE CLIENT

NOTE

- L'éclairage fluorescent utilisé dans votre moniteur à cristaux liquides est un consommable. Pour la garantie de ce composant, veuillez contacter IYAMA France.
- Si vous devez retourner votre matériel et que vous ne possédez plus votre emballage d'origine, merci de contacter votre revendeur ou le service après-vente d'IYAMA pour conseil ou pour remplacer l'emballage.

ENTRETIEN

AVERTISSEMENT

- Si vous renversez n'importe quel objet solide ou liquide tel que de l'eau à l'intérieur du moniteur, débranchez immédiatement le câble d'alimentation et contactez votre revendeur ou le service technique IYAMA.

ATTENTION

- Pour des raisons de sécurité, éteindre et débrancher le moniteur avant de le nettoyer.
- Ne pas gratter ou frotter l'écran à l'aide d'un objet dur afin de ne pas endommager le panneau LCD.
- L'utilisation des solvants suivants est à proscrire pour ne pas endommager le boîtier de l'écran LCD:

Diluant	Nettoyants en atomiseur	Essence
Cire	Nettoyants abrasifs	Solvants acides ou alcalins

- Le contact du boîtier avec un produit en caoutchouc ou en plastique pendant longtemps peut dégrader ou écailler sa peinture.

BOITIER

Éliminer les tâches à l'aide d'un chiffon légèrement humide et d'un détergent doux, puis essuyer le boîtier à l'aide d'un chiffon sec et propre.

ECRAN LCD

Un nettoyage périodique est recommandé avec un chiffon sec et doux. N'utilisez pas de papier tissé car cela endommagera l'écran LCD.

AVANT D'UTILISER LE MONITEUR

FONCTIONS

- ◆ Moniteur LCD TFT Couleur 56cm (22")
- ◆ Supporte une résolution maximum de 1680 × 1050
- ◆ Contraste élevé 1000:1, Fonction ACR disponible / Luminosité élevée 300cd/m² / Temps de réponse rapide 2ms (Gris au gris)
- ◆ Haut-parleur stéréo
Haut-parleurs stéréo 2 × 2W
- ◆ Entrée numérique (DVI-D) pour un affichage clair
- ◆ Conforme au Plug & Play VESA DDC1/2B™, Conforme au Windows® 95/98/2000/Me/XP/Vista
- ◆ Normes d'économie d'énergie (Compatible VESA DPMS)
- ◆ Conforme au standard VESA (100mm × 100mm)

LISTE DES ACCESSOIRES LIVRE AVEC LE LCD IIYAMA

Les accessoires suivants sont livrés avec le LCD. Vérifiez que tous sont inclus avec le moniteur. Si l'un ou l'autre manque ou est détérioré, veuillez contacter votre revendeur iiyama local ou adressez-vous au bureau iiyama régional.

- | | | |
|--------------------------|---------------|---------------|
| ■ Câble d'alimentation*1 | ■ Câble D-Sub | ■ Câble audio |
| ■ Mode d'emploi | ■ Câble DVI-D | ■ Socle |

ATTENTION *1 La puissance nominale du câble fourni est de 10A/125V. En cas d'utilisation à une tension supérieure, utiliser un câble d'alimentation ayant une puissance nominale de 10A/250V. Cependant, toutes garanties seront exclues pour tous problèmes ou dommages causés par un câble d'alimentation non fournis par IIYAMA.

COMMENT UTILISER LE SOCLE

Le moniteur est transporté avec son support détaché. Assurez-vous de fixer le support avant d'utiliser l'écran et de le retirer si nécessaire lors de la mise en boîte.

ATTENTION

- Installez le moniteur sur une surface stable. Il peut causer des blessures s'il tombe.
- Ne donnez pas d'impact fort au le moniteur. Ceci peut causer des dommages.
- Débranchez le moniteur avant l'installation pour empêcher le choc électrique ou les dommages.

1. Posez le moniteur à plat sur une table avec la face avant vers le bas (voir Fig 1).Auparavant mettez un morceau de tissu doux sur la table pour empêcher que le moniteur nesoit rayé.
2. Déballez le socle et fixez le à la base du moniteur en l'alignant au crochet (voir Fig 2).
3. Faites glisser le socle vers le haut jusqu'à ce que l'on entend un clic, indiquant qu'il est fixé (voir Fig 3).
4. Mettez le moniteur debout (voir Fig 4).



(Fig 1)

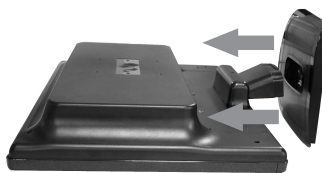

(Fig 2)



(Fig 3)



(Fig 4)

COMMANDES ET CONNECTEURS

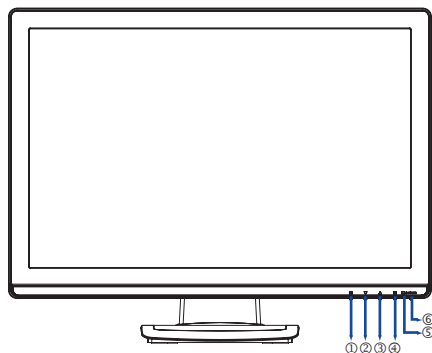

<Façade>

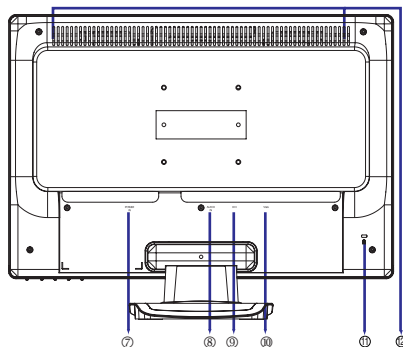

<Arrière>

- ① Touche Menu (1)
- ② Touches de raccourci Défilement bas / Luminosité/Contraste/ACR/ECO Mode(▼)
- ③ Touche Defiker vers le haut / Mode OptiColor (▲)*2
- ④ Touche Choisi / Entrée (2)*3
- ⑤ Voyant d'alimentation

NOTE

Bleu: Fonctionnement normal

Orange: Economie d'énergie Le moniteur se met en mode contrôle d'énergie ce qui réduit la consommation électrique à moins de 2W lorsqu'il ne reçoit aucun signal sync horizontal et/ou vertical.

- ⑥ Touche marche-arrêt (⏻)
- ⑦ Prise d'alimentation secteur (Power IN)
- ⑧ Connecteur audio(AUDIO IN)
- ⑨ Connecteur 24 broches DVI-D (DVI)
- ⑩ Mini connecteur secondaire D 15 broches(VGA)
- ⑪ Trou clé pour verrouillage de sécurité*1
- ⑫ Haut-parleurs

NOTE

*1 Vous pouvez câbler un verrou de sécurité pour empêcher que le moniteur soit enlevé sans votre permission.

*2 Mode OptiColor : Appuyez sur le bouton ▲ quand le menu n'est pas affiché.

*3 Les touches de raccourci de sélection d'entrée sont disponibles quand le Menu n'est pas affiché.

CONNEXION DU MONITEUR

- ① S'assurer que l'ordinateur et le moniteur sont éteints.
- ② Brancher l'ordinateur au moniteur à l'aide du câble de signal
- ③ Connecter le moniteur à l'équipement audio avec le câble audio pour utiliser la fonction audio.
- ④ Connectez d'abord le câble d'alimentation au moniteur puis sur la prise électrique.

NOTE

- Le câble de signal peut varier en fonction du type d'ordinateur utilisé. Une connexion incorrecte risquerait d'endommager sérieusement le moniteur et l'ordinateur. Le câble fourni avec le moniteur est un connecteur 15 broches au standard D-Sub. Si un câble spécial est requis, veuillez contacter votre revendeur local iiyama ou le bureau régional iiyama.
- Pour la connexion aux ordinateurs Macintosh, veuillez contacter votre revendeur local iiyama ou le bureau régional iiyama pour l'adaptateur requis.
- S'assurer que les connecteurs du câble de signal sont correctement serrés.

[Exemple de connexion]

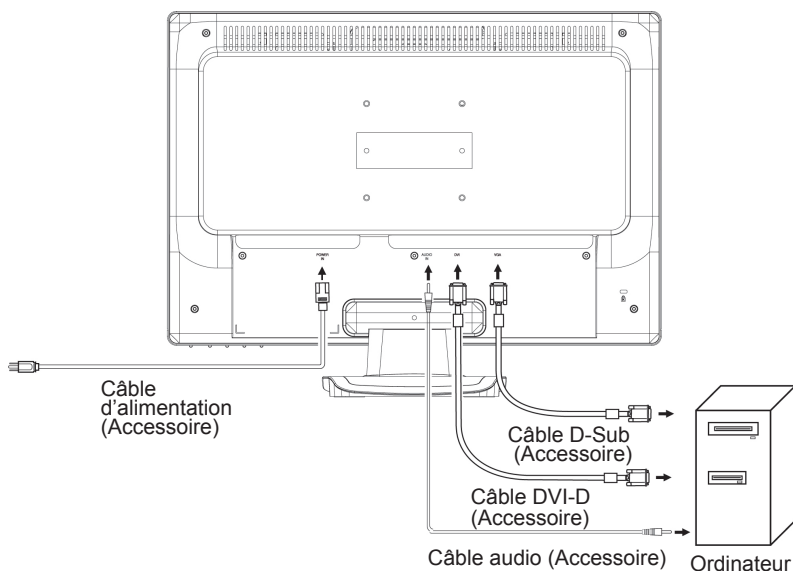

MISE EN ROUTE DE L'ORDINATEUR

■ Fréquences du signal

Passez aux fréquences souhaités détaillés à la page 21 "FRÉQUENCES DE SYNCHRONISATION".

■ Plug & Play Windows 95/98/2000/Me/XP/Vista

Le LCD iiyama répond au standard VESA DDC1/2B™. En connectant l'écran au DDC2B de votre ordinateur avec le câble qui vous a été fournie, le moniteur sera reconnu conforme au Plug and Play sous Windows 95/98/2000/Me/XP/Vista. Le fichier d'information pour les moniteurs iiyama sous Windows 95/98/2000/Me/XP/Vista peuvent être nécessaire pour votre ordinateur et obtenu via le site internet:

<http://www.iiyama.com>

NOTE

- Pour plus d'information comment télécharger les drivers de votre moniteur, veuillez vous connecter sur un des sites internet liste ci-dessous.
- Les drivers pour moniteurs ne sont pas requis dans la plus part des cas sous les systèmes d'exploitation Macintosh ou Unix. Pour plus d'informations et conseils, contactez votre revendeur.

AJUSTER L'ANGLE DE VISION

- Pour une visualisation optimale, il est recommandé de regarder la surface complète du moniteur.
- Tenez le socle de sorte que le moniteur ne bascule pas quand vous changez l'angle du moniteur.
- Vous pouvez ajuster l'angle du moniteur jusqu'à 0 degrés en avant et 20 degrés en arrière. (L'indication de 20 degrés: le panneau LCD incliné tient un moment à ce point. Inclinez doucement le panneau ; si vous appliquez trop de force vous pouvez facilement dépasser 20 degrés d'angle d'inclinaison.)
- Um bei der Arbeit mit dem Monitor eine gesunde und entspannte Körperhaltung einzunehmen, empfiehlt es sich, den Monitor nicht mehr als 10 Grad zu neigen. Passen Sie den Neigungswinkel des Monitors Ihren Bedürfnissen an.

NOTE

- Ne touchez pas l'écran LCD quand vous modifiez l'angle. Cela peut endommager ou casser l'écran LCD.
- Faites très attention à ne pas vous pincer les doigts ou les mains quand vous changez l'angle.
- N'inclinez pas le poste au-delà de 20 degrés excepté quand vous remballez le moniteur dans sa boîte. Si vous dépassez cet angle le moniteur risque de basculer et de se casser.

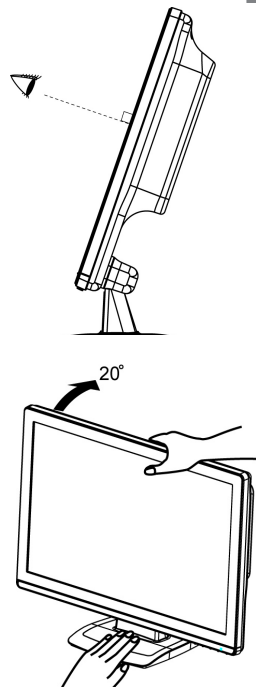

UTILISATION DU MONITEUR

Le LCD Iiyama est réglé d'usine avec un temps de réponse figurant à la page 21 afin de donner la meilleure image. Vous pouvez également ajuster la position de l'image comme vous le souhaitez en suivant le mode opératoire ci-dessous. Pour plus de détails voir page 14 "AJUSTEMENTS DE L'ECRAN".

- 1 Appuyez sur la Touche Menu pour afficher à l'écran les réglages. Il y a des pages additionnelles au Menu qui peuvent être visualisées en utilisant les Touches ▲ / ▼.

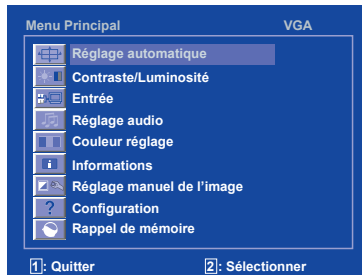

- 2 Sélectionnez la page de menu où se trouve l'icône de l'ajustement désiré. Appuyez à nouveau sur la Touche Choisi. Utilisez ensuite les Touches ▲/▼ pour mettre en surbrillance l'icône du réglage souhaité.
- 3 Appuyez à nouveau sur la Touche Choisi. Utilisez les Touches ▲/▼ pour effectuer les ajustements ou réglages appropriés.

Par exemple, pour corriger la position verticale, sélectionnez la page Menu numéro 1 et appuyez sur la Touche Menu. Sélectionnez ensuite $\leftarrow \rightarrow$ (Position.V) en utilisant les Touches ▲/▼.

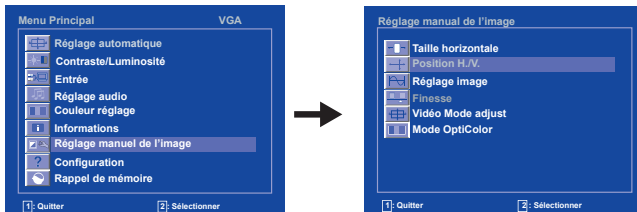

Une échelle d'ajustement apparaît lorsque vous appuyez sur la Touche Choisi. Utilisez les Touches ▲/▼ pour corriger la position verticale. La position verticale de l'image entière doit changer pendant que vous effectuez l'opération.

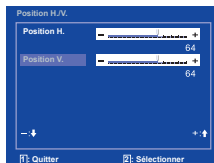









NOTE

- Quand les opérations avec les boutons sont abandonnées durant le réglage, l'affichage de l'écran disparaît quand l'heure réglée pour l'Interruption OSD a passé. Le Touche Menu peut être utilisé également pour fermer la fenêtre OSD.
- Les données de réglage sont automatiquement sauvegardées dans la mémoire lorsque l'affichage de l'écran disparaît. Évitez d'éteindre le moniteur pendant cette procédure.
- Les ajustements pour la Position, Horloge et Phase sont sauvegardés pour chaque fréquence de signal. À l'exception de ces ajustements, tous les autres ajustements n'ont qu'un seul réglage qui s'applique sur toutes les fréquences de signal.

MENU DES PARAMETRES DE REGLAGE

Réglage automatique Auto Image Adjust		Réglage automatique	
Ajustement		Problème / Option	Touche correspondante
Réglage automatique* Auto Image Adjust	Direct	Ajustement de Position.V, Position.H, Taille.H et Réglageimage automatiquement.	
Entrée Analogique Seulement			
NOTE L'écran devient noir pendant approximativement 5 secondes durant l'ajustement.			

*Se reporter à la section AJUSTEMENTS DE L'ECRAN page 14.

Contraste /Luminosité Contrast/Brightness		Contraste/Luminosité	
Ajustement		Problème / Option	Touche correspondante
Contraste*2 Contrast*2	Direct	Trop terne Trop intense	   
Luminosité *1,2,3 Brightness*1,2,3	Direct	Trop sombre Trop clair	   
ACR ACR	Direct	Eteint Normal Allumé La luminosité ou la lumière de fond est réduite	
ECO Mode ECO Mode	Direct	Allumé La luminosité ou la lumière de fond est réduite Eteint Normal	

*1 Ajustez la User de Mode Economie quand vous utilisez le moniteur dans une pièce sombre et que vous sentez que l'écran est trop lumineux.

*2 Le réglage du Contraste et de la Luminosité sont désactivés quand le mode ECO est actif ou quand le mode Opticolor Mode est réglé sur Texte, Cinéma, Jeux, ou PaySage.

*3 Réglage de luminosité désactivé quand le mode ACR est actif. Les modes ACR et ECO ne peuvent être activés simultanément.

NOTE

Les modes Contraste, Luminosité, ACR et ECO s'activent en appuyant successivement sur le bouton ▲/ ▼.

□ → Contraste → Luminosité → ACR → ECO Mode □

Direct

Vous pouvez éviter la page de Menu et afficher directement l'échelle d'ajustement en suivant la manipulation suivante.

- Mode Contraste/Luminosité/ACR/ECO : Appuyez sur le bouton ▼ quand le Menu n'est pas affiché.

Entrée

Input Select

Entrée

Ajustement	Problème / Option	Touche correspondante
Entrée Input Select	VGA	Sélectionner l'entrée Analogique(D-DUB)
	DVI	Sélectionner l'entrée Numérique(DVI)

Direct

- VGA, et DVI sont commutées comme suit en appuyant successivement sur le bouton ▲/▼ . ⌂ → VGA → DVI ⌂
- Lorsqu'un des deux connecteurs est relié à la source de signal, il est automatiquement sélectionné par le moniteur. Touche Input n'est pas opérationnel s'il n'y a pas de signal d'entrée sur le connecteur sélectionné ou pendant le mode de gestion d'énergie.

Réglage audio

Audio Adjust

Réglage audio

Ajustement	Problème / Option	Touche correspondante
Volume Volume	Trop faible	▲
	Trop fort	▼
Muet Mute	Renvoyez le volume sain au niveau précédent.	
	Arrêtez le bruit temporairement.	

NOTE

- Le Analogique et Digital sont commutes comme suit en appuyant sur le bouton choisiusuccessivement. ⌂ → Allumé → Eteint ⌂

Couleur Réglage

Color Adjust

Couleur réglage

Ajustement	Problème / Option	Touche correspondante
9300K	Blanc bleuâtre	
6500K	Blanc rougeâtre	
5400K	Blanc verdâtre	
Couleur utilisateur User Color	2	Rouge (Red) Trop faible
		Vert (Green) Trop fort
		Bleu (Blue)

Informations



























Information

Informations

L'information d'affichages concernant le signal d'entrée courant venant de la carte graphique dans votre ordinateur.

NOTE

Voir le guide utilisateur de votre carte graphique pour plus d'informations concernant le changement de résolution et la vitesse de rafraîchissement.

Régage manuel de l'image		Régage manuel de l'image	
Manual Image Adjust			
Ajustement		Problème / Option Touche correspondante	
 Taille Horizontale*1 Horizontal Size*1		 Trop étroit  Trop large	 ▲  ▼
		 Trop à gauche  Trop à droite	 ▲  ▼
 Position H. / V.*1 H./V. Position*1	PositionH.	 Trop étroit  Trop large	 ▲  ▼
	PositionV.	 Trop étroit  Trop large	 ▲  ▼
 Réglage image*1 Fine Tune*1		Pour corriger le scintillement des caractères ou des lignes  ▲  ▼	
 Finesse Sharpness		Ajustement de la qualité de l'image à des résolutions inférieures à 1680 x 1050. Vous pouvez modifier la qualité de l'image (3 étapes).  ▲  ▼	
 Vidéo Mode Adjust Video Mode Adjust		Full Screen	sélectionner l'image en taille plein écran
		Over Screen	sélectionner l'image en taille sur écran
		Format de l'image*2	sélectionner Proportions
 Mode OptiColor OptiColor Mode Direct		Standard	Pour l'environnement de fenêtre général et le réglage par défaut du moniteur.
		Seux	Pour l'environnement de jeux PC.
		Cinéma	Pour l'environnement d'un film et d'images animées.
		Paysage	Pour l'affichage d'images de paysage en extérieur.
		Texte	Pour l'édition de texte et l'affichage en environnement de traitement de texte.

NOTE

Le position H. et la position V. s'enclenchent en appuyant successivement sur le bouton ▲/▼.

⎵ Position H. → Position V. ⎵

*1 Entrée Analogique Seulement.

*2 Une image peut apparaître au centre de l'écran avec un format de 4:3, 5:4. Lorsque la résolution vidéo d'entrée est 4:3, 5:4.















Standard, Jeux, Film, Photographie et Bureau sont sélectionnés comme suit en appuyant successivement sur le bouton ▲/▼.

⎵ Standard → Seux → Cinéma → Paysage → Texte ⎵

Direct

Vous pouvez éviter la page de Menu et afficher directement l'échelle d'ajustement en suivant la manipulation suivante.

Mode OptiColor: Appuyez sur le bouton ▲ quand le Menu n'est pas affiché.

Configuration Setup Menu		? Configuration		
Ajustement	Problème / Option		Touche correspondante	
 Langue Language Select	English	Anglais	Suomi	Finlandais
	Français	Français	日本語	Japonais
	Deutsch	Allemand	简体中文	Chinois Traditionnel
	Español	Espagnol	繁体中文	Chinois Simplifié
	Italiano	Italien		
 Position OSD OSD Position	Position H.	OSD est trop lointain vers la gauche		 
		OSD est trop lointain vers la droite		 
	Position V.	OSD est trop bas		 
		OSD est trop haut		 
 Interruption OSD OSD Time Out	Vous pouvez ajuster le temps d'affichage de l'OSD de 5 à 60 secondes.			  
 Arrière plan OSD OSD Background	Allumé	Renvoyez le fond d'OSD.		
	Eteint	Le fond d'OSD est rendu transparent.		

Rappel de mémoire Memory Recall		? Rappel de mémoire		
Ajustement	Problème / Option		Touche correspondante	
Rappel de mémoire Memory Recall	Restauration des données pré-réglées en usine.			

AJUSTEMENTS DE L'ECRAN

Ajustez l'image suivant la procédure ci-dessous pour obtenir l'image désirée quand l'entrée Analog est sélectionné.

- Dans le manuel sont décrits le réglage de la position de l'image, la réduction du scintillement, et l'ajustement de netteté sur le texte ou des lignes pour le type d'ordinateur que vous utilisez.
- L'écran a été conçu pour donner la meilleure performance à une résolution à 1680 × 1050, mais ne peut pas fournir les meilleures résolutions à moins de 1680 × 1050. Cette résolution est recommandée pour bénéficier des performances de l'écran.
- L'affichage du texte ou des lignes seront flous ou irrégulière dans l'épaisseur, quand l'image est étirée due au processus d'élargissement de l'affichage.
- Vous ne devez pas ajuster la position de l'image ou la fréquence par le PC, qui peut faire ses ajustements parce que l'image ne pourra être affichée normalement. Les ajustements seront fait à partir du moniteur.
- Procédez aux ajustements après une période d'échauffement de trente minutes au moins.
- Des ajustements supplémentaires peuvent être nécessaires après l'Auto ajustement selon la résolution ou la fréquence du signal.
- L'auto ajustement peut ne pas fonctionner correctement quand l'image affichée est autre que le mire d'ajustement de l'écran.

Il y a deux façons d'ajuster l'écran. L'ajustement automatique pour la position, la taille H. et la réglage image. L'autre façon est de faire chacun des ajustements manuellement. Effectuez le réglage automatique d'ajustement pour la première fois, quand l'écran est connecté à un nouveau microordinateur ou lors d'un changement de résolution. Si le moniteur est flou ou scintille ou bien que l'image n'est pas cadrée correctement à l'écran après avoir effectué le réglage automatique d'ajustement, les ajustements manuels sont nécessaires. Les deux ajustements devront être fait en utilisant la mire de réglage (Test.bmp) obtenu sur le site web de Iiyama (<http://www.iiyama.com>).

Procéder de la manière suivante. Ce manuel explique les ajustements sous Window 95/98/2000/Me/XP/Vista.

- ① **Mettre la mire d'ajustement sur l'écran et l'image est affichée à sa résolution native.**
- ② **Ouvrez le Test.bmp (Mire d'ajustement) sur votre papier peint.**

NOTE

- Consultez la documentation appropriée pour le faire.
- Test.bmp est conçu pour une résolution de 1280×1024. Bien positionnez la mire au centre du papier peint. Si vous utilisez Microsoft® PLUS! 95/98, annulez la fonction "Étirez la tenture en fonction de l'écran".

[Mire d'ajustement]

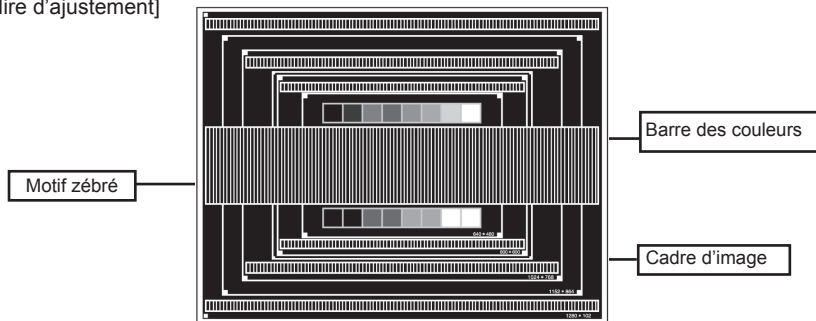

- ③ Appuyer sur la Touche Auto. (Réglage automatique)
- ④ Ajustez l'image manuellement en suivant la procédure ci-dessous lorsque l'écran est flou ou scintille ou bien que l'image n'est pas correctement cadrée après avoir fait le réglage automatique ajustement.
- ⑤ Ajuster Position.V de sorte que le haut et le bas de l'image soit bien cadré à l'écran.

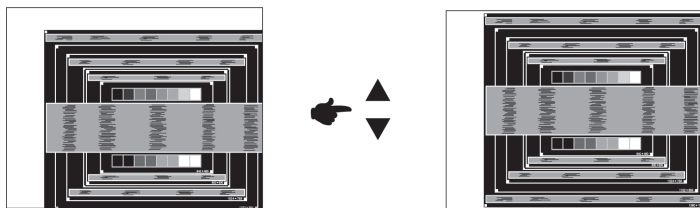

- ⑥ 1) Ajuster la Position.H afin que le côté gauche de l'image soit sur le bord gauche de l'écran.

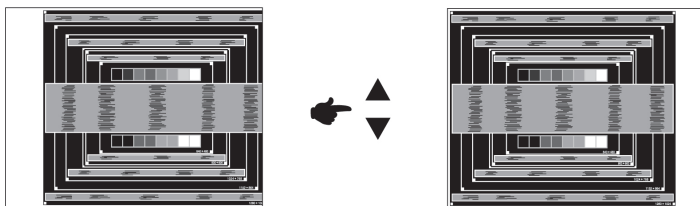

- 2) Ajuster l'image sur le côté droit de l'écran en utilisant le Taille H.

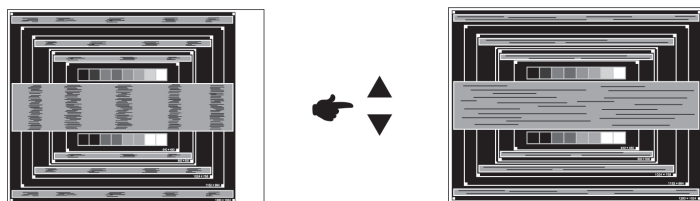
**NOTE**

- Quand la partie gauche de l'image déborde sur le côté gauche de l'écran pendant l'ajustement du Taille H. Réglez les étapes 1) et 2) à tour de rôle.
- Une autre façon de faire le réglage du Taille H. est de faire l'ajustement sur les motifs zébrés verticaux de la mire.
- L'image peut scintiller pendant l'ajustement du Taille H., Position.H et Position.V.
- Dans le cas où l'image déborde ou est plus petite par rapport à l'affichage de l'écran après l'ajustement de la taille H., répéter l'ajustement à partir de l'étape ③.

- ⑦ **Ajuster la Réglage image pour corriger les perturbations horizontales, le scintillement ou la netteté en présence de la mire d'ajustement.**

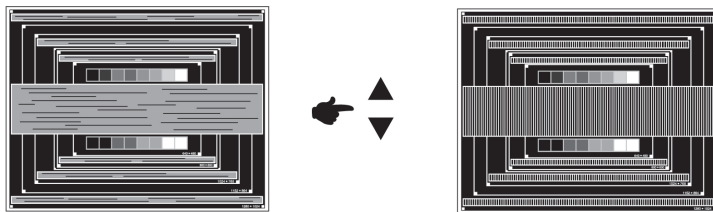

NOTE

- Dans le cas d'un fort scintillement ou, d'un manque de netteté sur une partie de l'écran, répéter les étapes ⑥ et ⑦, car l'ajustement de l'Taille H. n'a peut être pas été effectué correctement. Si le scintillement ou la manque de netteté persiste, paramétrez le taux de rafraîchissement sur une fréquence basse de votre ordinateur (60Hz) et reprenez les réglages à partir de l'étape ③.
 - Réajuster la Position.H, si la position horizontale s'est déplacée pendant l'ajustement de la Réglage image.
- ⑧ **Ajuster le Luminosité et Féglage de la couleur, pour obtenir l'image que vous souhaitez après l'ajustement du Taille H. et de la Réglage image. Et remettez votre papier peint favori.**

SYSTEME D'ECONOMIE D'ENERGIE "POWER MANAGEMENT"

Le système d'économie d'énergie de ce produit est conforme aux normes VESA DPMS. Il permet de réduire automatiquement la consommation d'énergie du moniteur lorsque l'ordinateur ne fonctionne pas de manière active. Pour utiliser cette fonction, le moniteur doit être connecté à un ordinateur conforme aux normes VESA DPMS. Il existe un mode d'économie d'énergie disponible comme décrit ci-dessous. Les réglages requis, incluant le paramétrage de mise en veille, doivent être établis à partir de l'ordinateur.

■ Mode Economie d'Energie

Quand les signaux de synchronisation H / Synchronisation V / Synchronisation H et V provenant de l'ordinateur sont inactifs, le moniteur entre en Mode Economie d'Energie, ce qui réduit la consommation électrique à moins de 2W. L'écran devient noir, et le voyant d'alimentation passe orange. A partir du mode économie d'énergie, l'image réapparaît après quelques secondes soit en touchant de nouveau le clavier ou la souris.

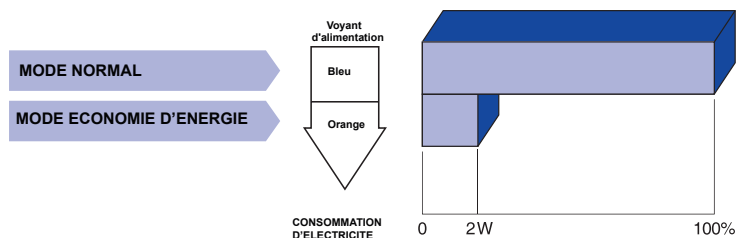

- NOTE**
- Le moniteur continue à consommer de l'électricité même en mode d'économie d'énergie. Il est recommandé d'éteindre le moniteur lorsque celui-ci n'est pas utilisé, pendant la nuit et les week-ends afin d'éviter toute consommation inutile d'électricité.
 - Il est possible que le signal vidéo provenant de l'ordinateur puisse fonctionner alors que la synchronisation du signal H ou V soit absente. Dans ce cas, l'ECONOMISEUR D'ENERGIE peut ne pas fonctionner normalement.

DEPANNAGE

En cas de dysfonctionnement du moniteur, procéder dans l'ordre aux contrôles suivants.

1. Effectuer les réglages décrits à la section UTILISATION DU MONITEUR en fonction du problème rencontré. Si le moniteur n'affiche pas d'image, allez à l'étape 2.
2. Se reporter aux tableaux suivants si l'on ne trouve pas la fonction de réglage correspondante à la section UTILISATION DU MONITEUR ou si le problème persiste.
3. Si vous recontrez un problème qui n'est pas décrit dans les tableaux ou qui ne peut pas être corrigé en utilisant les tableaux, cessez d'utiliser le moniteur et contactez votre revendeur ou le service technique iiyama pour plus d'assistance.

Problème	Contrôle
① L'image n'apparaît pas (Le voyant d'alimentation ne s'allume pas)	<input type="checkbox"/> Le câble d'alimentation est-il correctement branché ? <input type="checkbox"/> L'interrupteur marche-arrêt est-il sur ON ? <input type="checkbox"/> Vérifier à l'aide d'un autre appareil que la prise secteur fonctionne.
(Le voyant d'alimentation est vert/bleu)	<input type="checkbox"/> Si l'économiseur d'écran est activé, toucher la souris ou l'écran. <input type="checkbox"/> Augmenter le Contraste et/ou la Luminosité. <input type="checkbox"/> L'ordinateur est-il allumé ? <input type="checkbox"/> Le câble de signal est-il correctement branché ? <input type="checkbox"/> Les paramètres des signaux de l'ordinateur sont-ils dans la plage de valeurs du moniteur ?
(Le voyant d'alimentation est orange)	<input type="checkbox"/> Si le moniteur est en mode Economie d'énergie, toucher la souris ou l'écran. <input type="checkbox"/> L'ordinateur est-il allumé ? <input type="checkbox"/> Le câble de signal est-il correctement branché ? <input type="checkbox"/> Les paramètres des signaux de l'ordinateur sont-ils dans la plage de valeurs du moniteur ?
② L'écran n'est pas synchronisé	<input type="checkbox"/> Le câble de signal est-il correctement branché ? <input type="checkbox"/> Les paramètres des signaux de l'ordinateur sont-ils dans la plage de valeurs du moniteur ? <input type="checkbox"/> Le niveau de sortie vidéo de l'ordinateur est-il dans la plage de valeurs du moniteur ?
③ L'écran n'est pas centré	<input type="checkbox"/> Les paramètres des signaux de l'ordinateur sont-ils dans la plage de valeurs du moniteur ?
④ L'écran est trop lumineux ou trop sombre.	<input type="checkbox"/> Le niveau de sortie vidéo de l'ordinateur est-il dans la plage de valeurs du moniteur ?
⑤ L'écran tremble	<input type="checkbox"/> La tension d'alimentation est-elle dans la plage de valeurs du moniteur ? <input type="checkbox"/> Les paramètres des signaux de l'ordinateur sont-ils dans la plage de valeurs du moniteur ?

Problème

Contrôle

- | | |
|--|--|
| ⑥ Pas de son. | <input type="checkbox"/> L'équipement audio (Ordinateur etc.) est en marche. |
| | <input type="checkbox"/> Le câble audio est connecté correctement. |
| | <input type="checkbox"/> Augmentez le volume. |
| | <input type="checkbox"/> Le Muet est OFF. |
| | <input type="checkbox"/> Le niveau de sortie de l'équipement audio est dans les spécifications dumoniteur. |
| ⑦ Le son est trop fort ou trop faible. | <input type="checkbox"/> Le niveau de sortie de l'équipement audio est dans les spécifications dumoniteur. |
| ⑧ L'audition d'un bruit parasite. | <input type="checkbox"/> Le câble audio est connecté correctement. |

INFORMATIONS DE RECYCLAGE

Pour une meilleure protection de l'environnement svp ne disposez pas votre moniteur.
Veuillez visiter notre site Web : www.iiyama.com/recycle pour la réutilisation de moniteur.

CARACTERISTIQUES TECHNIQUES:ProLite E2207WS

Panneau LCD	Taille	Diagonale: 56cm / 22"
	Taille du point	0.282mm H × 0.282mm V
	Luminosité	300cd/m ² (typique)
	Ratio du contraste	1000 : 1 (typique), Fonction en ACR Disponible
	Angle de vue	Droit / Gauche: 85 chaque degrés, Haut/Bas: 80degrés(typique)
	Temps de réponse	2ms (Gris au Gris)
Couleurs affichées		16.7 maximum
Sync Frequency		Horizontal 31,0-80,0kHz, Vertical 56-75Hz
Fréquence de synchronisation		146MHz maximum
Résolution maximum		1680 × 1050
Connecteur d'entrée		Mini connecteur secondaire D 15 broches,DVI-24 broches
Plug & Play		VESA DDC1/2B™
Signal de synchronisation		Sync. séparée: TTL, Positif ou négatif
Signal vidéo		Analogique: 0,7Vp-p (standard), 75Ω, Positif Numérique (DVI) : Interface visuelle numérique standard Rev. 1.0 conforme
Connecteur entré Audio		∅ 3,5mm mini jack (stéréo)
Signal d'entrée audio		0,7Vrms maximum
Haut-parleurs		2W × 2 (haut-parleurs stéréo)
Taille écran maximum		477.7mm L × 296.1mm H / 18.81" L × 11.66" H
Alimentation		100-240VAC, 50/60Hz, 1,8A
Puissance absorbée		38W typique, Mode économie d'énergie: 2W (max)*
Dimensions / Poids net		517 × 410 × 220mm / 20.3 × 16.1 × 8.7" (L×H×P), 5.1kg / 11.24lbs
Angle d'inclinaison		20 degrés (Haut:0-20 degrés)
Conditions de fonctionnement		Utilisation: Température de 5 à 35°C / 41 à 95°F Taux d'humidité entre 10 et 80% (sans condensation) Stockage: Température de -20 à 60°C / -4 à 140°F Taux d'humidité entre 10 et 70% (sans condensation)
Homologation		CE,TUV/Baurt,Energy star

NOTE * Condition : Les audio ne sont pas connectés.

DIMENSIONS

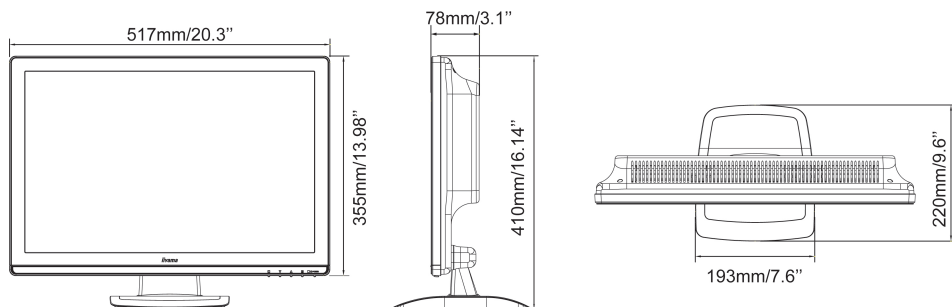

FRÉQUENCES DE SYNCHRONISATION

Mode video		Fréquence horizontale	Fréquence verticale	Horloge à points
VESA	VGA 640 × 480	31.469kHz	59.940Hz	25.175MHz
		37.500kHz	75.000Hz	31.500MHz
	SVGA 800 × 600	37.879kHz	60.317Hz	40.000MHz
		46.875kHz	75.000Hz	49.500MHz
	XGA 1024 × 768	48.363kHz	60.004Hz	65.000MHz
		60.023kHz	75.029Hz	78.750MHz
	SXGA 1280 × 1024	63.981kHz	60.020Hz	108.000MHz
79.976kHz		75.025Hz	135.000MHz	
WXGA+ 1440 × 900	55.935kHz	59.887Hz	106.500MHz	
WSXGA+ 1680 × 1050	65.290kHz	60.000Hz	146.250MHz	
VGA TEXT	720 × 400	31.469kHz	70.087Hz	28.322MHz *
Macintosh	832 × 624	49.725kHz	74.500Hz	57.283MHz *

NOTE * L'entrée DVI n'est pas conforme.