

# DERBI

El logotipo DERBI es marca registrada y propiedad de DERBI - Nacional Motor, S.A. Sociedad Unipersonal.  
Prohibida la reproducción total o parcial de cualquier fotografía, gráfico o texto insertado en este manual.  
© 2006 DERBI - Nacional Motor, S.A. Sociedad Unipersonal.

Impreso por Gràfiques Morán, S.L. - Palamós (Girona) Depósito Legal: GI - 1231 - 2003

CODIGO MANUAL 0.0H.051.5.612.1

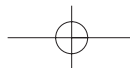

## E

**DERBI - NACIONAL MOTOR, S.A.**  
Sociedad Unipersonal, desea agradecerle la confianza depositada por Ud. en la elección del modelo SENDA R/SM 125 4T Baja

En este manual se especifican los principales detalles para el cuidado de su motocicleta, para que obtenga el mejor funcionamiento y la mayor duración con un mínimo coste. Cuide su motocicleta. La calidad DERBI se encargará del resto, con los recambios originales y una red Nacional de más de cuatro mil Agentes y talleres autorizados, estamos seguros de que obtendrá plena satisfacción en el uso del vehículo.

Ante cualquier problema, dirigirse al representante más próximo.

Bienvenido a **DERBI**

Debido a su criterio de constante mejora en sus productos, DERBI - NACIONAL MOTOR, S.A. Sociedad Unipersonal se reserva el derecho de introducir las modificaciones que crea oportunas, sin previo aviso.

## F

**DERBI - NACIONAL MOTOR, S.A.**  
Société Individuelle, désire vous remercier pour la confiance que vous nous avez fait en choisissant le modèle SENDA R/SM 125 4T Baja

Dans ce manuel sont spécifiés les principaux détails pour l'entretien de votre moto afin d'obtenir le meilleur fonctionnement et une plus grande durée de vie au coût minimum. Prenez soin de votre moto, le département qualité DERBI se chargera du reste, avec les pièces de rechange originales et un réseau national de plus de quatre mille agents et garages autorisés, nous sommes sûrs que vous obtiendrez la pleine satisfaction dans l'utilisation de votre véhicule.

En cas de problème, s'adresser au représentant le plus proche.

Bienvenue chez **DERBI**

Etant donné le critère d'amélioration constante de ses produits, DERBI / NACIONAL MOTOR, S.A. Sociedad Unipersonal se réserve le droit d'introduire les modifications qu'il jugerait opportunes sans préavis.

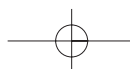

**I**

**DERBI - NACIONAL MOTOR, S.A.**  
Sociedad Unipersonal, desidera ringraziarla per la fiducia concessa nella scelta del modello  
SENDA R/SM 125 4T Baja

Nel presente manuale si specificano i principali dettagli per la cura della sua motocicletta, affinché possa ottenere il miglior funzionamento e la maggior durata con una spesa minima. Curi della sua motocicletta, la qualità DERBI s'incaricherà del resto, con i ricambi originali ed una rete Nazionale di più di quattromila Agenti ed officine autorizzate, siamo sicuri del fatto che otterrà piena soddisfazione dall'uso del veicolo.

Per qualsiasi problema, rivolgersi al rappresentante più vicino.

Benvenuto a **DERBI**

A causa del suo criterio di miglioramento costante dei propri prodotti, DERBI - NACIONAL MOTOR, S.A. Sociedad Unipersonal mantiene il diritto di introdurre le modifiche che consideri necessarie, senza avviso previo.

**GB**

**DERBI NATIONAL MOTOR**, corporation, would like to thank you the confidence in choosing this model

SENDA R/SM 125 4T Baja

This manual will explain the principal details of how to maintain this motorcycle, so you can get a longer duration with a minimum cost and the best performance. Take care of your engine. DERBI's quality will take care of everything else, we are sure that you will get complete satisfaction with the use of this vehicle, with the original spare parts and a National web of more than four thousand agents and shops.

If you encounter any problem, refer to the nearest distributor.

Welcome to **DERBI**

Due to its criterion of constant improvement of its products, DERBI - NACIONAL MOTOR, S.A. Sociedad Unipersonal reserves the right to introduce any modifications it considers suitable, without prior notice.

**D**

**DERBI - NACIONAL MOTOR, S.A.**  
Einpersönengesellschaft, möchte Ihnen für Ihr Vertrauen in das Modell

SENDA R/SM 125 4T Baja danken.

In dieser Betriebsanleitung werden die wichtigsten Pflegehinweise erklärt, so dass Ihr Motorrad optimal funktioniert und eine lange Lebensdauer mit geringen Kosten hat. Pflegen Sie Ihr Motorrad. Die Qualität DERBI sorgt für den Rest: Dank unseren Originalersatzteilen und dank einem landesweiten Netz von über viertausend Vertragshändler und Fachwerkstätten, sind wir überzeugt, dass Sie Ihr Fahrzeug zur vollsten Zufriedenheit genießen können.

Bei Problemen können Sie sich ungestört an den nächsten Vertreter wenden.

Willkommen bei **DERBI**

Im Hinblick auf die ständige Verbesserung ihrer Produkte behält sich DERBI - NACIONAL MOTOR, S.A. Sociedad Unipersonal das Recht vor, ohne vorherige Ankündigung die als zweckmäßig erachteten Änderungen einzuführen.

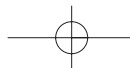

**E**

Así puede Vd. contribuir a la conservación del medio ambiente.

De su estilo de conducir depende también el consumo de combustible y, por lo tanto, el nivel de emisión de contaminantes de su motocicleta.

Asimismo, la manera de tratar el vehículo influye en el nivel de ruidos y en el desgaste del mismo.

En este Manual de Instrucciones se incluyen una serie de informaciones sobre una conducción ecológica y al mismo tiempo económica de su motocicleta.

Sírvase tener en cuenta todos los textos de este Manual marcados con un 

Contamos con Vd.

¡Proteja el medio ambiente !

**F**

Vous pouvez contribuer à la conservation de l'environnement.

De votre manière de conduire dépend également la consommation de combustible et, donc, du taux d'émission d'agents contaminants de votre moto.

La manière de traiter votre véhicule a des répercussions sur le niveau de bruits et la vie de votre véhicule.

Ce Manuel d'Instructions donne une série d'informations sur une conduite écologique et économique de votre moto.

Voyez tous les textes de ce Manuel marqués d'une 

Nous avons confiance en vous.

Protégez l'environnement!

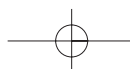

**I**

## Così può Lei contribuire alla conservazione del medio ambiente.

Dal suo modo di guidare dipende pure il consumo di combustibile e, quindi, il livello di emissione di contaminanti della sua motocicletta.

Inoltre, il modo in cui tratta il veicolo influisce sul livello di rumore e nel proprio logoramento.

In questo Manuale di Istruzioni si allegano una serie di informazioni sulla guida ecologica e contemporaneamente economica della sua motocicletta.

Voglia tener presente tutti i testi di questo Manuale contrassegnati con un 

**Contiamo su di Lei.**

**Protegga il medio ambiente!**

**GB**

## This is how you can contribute to preserving the environment.

The way you ride determines your fuel consumption and therefore how much your motorcycle pollutes the atmosphere.

In the same way, the way you treat your moped affects its noise level and wear and tear on the vehicle.

In the Owner's instruction handbook you will find a series of points of information on how to ride in an ecologically sound manner, which will also be the most economic way to ride your motorcycle.

Please pay attention to all the points marked with a flower  in this handbook.

**We are counting on you!**

**Protect the environment!**

**D**

## So können Sie zum Umweltschutz beitragen

Von Ihrem Fahrstil hängt unter anderem der Benzinverbrauch und daher auch die Schadstoffabgabe Ihres Mokicks ab.

Auch hat die Art und Weise, wie Sie das Fahrzeug behandeln, Einfluß auf seinen Geräuschpegel und auf seine Abnutzung.

Diese Gebrauchsanweisung enthält eine Reihe von Anweisungen für einen ökologisch verantwortlichen und gleichzeitig wirtschaftlichen Fahrstil.

Bitte beachten Sie alle Abschnitte dieser Gebrauchsanweisung, die mit dem Symbol  versehen sind.

**Wir rechnen auf Sie.**

**Schonen die die Umwelt!**

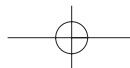

## El manual - Las señales Le manuel - Les signes

### **E**

#### **El Manual**

Las instrucciones de este manual han sido preparadas principalmente para ofrecerle una guía sencilla y clara de utilizar; se indican asimismo pequeñas operaciones de mantenimiento y controles periódicos a los cuales se debe someter el vehículo en los Concesionarios o en los Centros de Asistencia Autorizados Derbi. Además, el manual contiene las instrucciones para realizar algunas reparaciones sencillas. Las operaciones que no están descritas explícitamente en la presente publicación, es porque necesitan equipos especiales y/o conocimientos técnicos específicos para su realización, le aconsejamos por lo tanto que se dirija a los Concesionarios o a los distribuidores Derbi.

El texto evidenciado con el fondo gris, contiene indicaciones importantes para utilizar el vehículo y para garantizar la máxima seguridad de conducción.

#### **Las señales para una conducción correcta**

Las señales representadas en esta página son muy importantes.

### **F**

#### **Le manuel**

Les instructions de ce manuel ont été préparées principalement pour vous offrir un guide simple et clair d'utilisation par l'indication, entre autre, de petites opérations de maintenance et de contrôle périodique auxquels doit se soumettre le véhicule dans les concessionnaires ou les centres d'assistance autorisés DERBI. De plus, ce manuel contient les instructions pour la réalisation de quelques réparations simples. Les opérations qui nécessitent un matériel spécifique ou la connaissance de techniques spécifiques pour sa réalisation ne sont pas décrites dans le présent document. Nous vous conseillons pour cela de vous diriger vers les concessionnaires ou les distributeurs DERBI.

Les textes grisés contiennent des indications importantes pour l'utilisation du véhicule et pour garantir la sécurité maximale de conduite.

#### **Signes pour une conduite correcte**

Les signes représentés sur cette page sont très importantes.

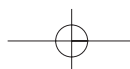

**I****Il manuale**

Le istruzioni del manuale sono state preparate principalmente per offrire una guida semplice e chiara dell'uso; si indicano anche, piccole operazioni di manutenzione e controlli periodici ai quali si deve sottomettere il veicolo nei Concessionari o nei Centri d'Assistenza Autorizzati DERBI. Inoltre, il manuale contiene le istruzioni per realizzare alcune riparazioni semplici. Le operazioni descritte esplicitamente nella presente pubblicazione, sono giustificate in quanto necessitano di equipaggiamenti speciali e/o conoscenze tecniche specifiche per la sua realizzazione. Le consigliamo, pertanto di rivolgersi ai Concessionari o ai distributori DERBI.

Il testo evidenziato con il fondo grigio, contiene indicazioni importanti per usare il veicolo e per garantire la massima sicurezza di guida.

**I segnali per una guida corretta**

I segnali rappresentati in questa pagina sono importanti.

**GB****Manual**

This manual instructions have been prepared to offer you an easy and clear guide of how to use this manual; it also indicates a few maintenance tips on operations and periodic controls which the vehicle should be submitted at the dealers or authorized Derbi Assistance Centers. Also, the manual contains the instructions to perform some easy repairs. There are operations which are not included in this publication due to the fact that they require special equipment and a specific technical knowledge, we recommend you to refer to your dealer or your distributor.

The text which has gray background contains important information of how to use the vehicle and to insure the maximum driving condition.

**Signal for a correct driving**

The represented signals are very important

**D****Die Anleitung**

Diese Anleitung wurde für Sie als Leitfaden für die Benutzung Ihres Motorrads zusammengestellt, die Anweisungen sind einfach und klar verständlich. Zusätzlich werden die Wartungsvorgänge und periodischen Kontrollen für Ihr Fahrzeug angegeben, wenden Sie sich dafür an einen Vertragshändler oder an die autorisierten DERBI Fachwerkstätten. Die Betriebsanleitung umfasst auch einige Anweisungen für einfache Reparaturen. Für die Vorgänge, die in der vorliegenden Publikation nicht ausdrücklich erwähnt sind, benötigt man eine Sonderausrüstung und spezifisches technisches Wissen; wenden Sie sich dafür an Ihren Vertragshändler oder an die DERBI Verteiler.

Der Text auf grauem Hintergrund enthält wichtige Hinweise für den Fahrzeuggebrauch und für die optimale Sicherheit beim Fahren.

**Symbole für ein einwandfreies Fahren**

Die auf dieser Seite abgebildeten Symbole sind sehr wichtig.

## El manual - Las señales Le manuel - Les signes

### E

Efectivamente, sirven para encontrar en el manual las partes a las que hay que prestar una especial atención.

Como puede notar, cada señal está formada por un símbolo gráfico distinto para que sea más fácil y evidente la localización de los temas en las diferentes áreas.

#### Seguridad de las personas

**ATENCIÓN** El incumplimiento total o parcial de estas prescripciones puede suponer peligro grave para la integridad física de las personas.

#### Protección del medio ambiente

Indica los comportamientos idóneos que se deben seguir para que el uso del vehículo no perjudique la naturaleza.

#### Integridad del vehículo

**ATENCIÓN** El incumplimiento total o parcial de estas prescripciones puede dañar gravemente el vehículo y, en algunos casos puede causar la invalidación de la garantía.

### F

Effectivement, ils servent à trouver dans le manuel les parties auxquelles il faut prêter une attention particulière.

Comme vous le remarquerez, chaque signe est représenté par un symbole graphique afin que ce soit plus facile et évident de localiser les sujets dans les différents chapitres ou paragraphes.

#### Sécurité des personnes

**ATTENTION** Le non respect total ou partiel de ces prescriptions peuvent supposer un danger grave pour l'intégrité physique des personnes.

#### Protection de l'environnement

Indique le comportement idéale à suivre pour que l'utilisation du véhicule ne porte pas de préjudice à la nature.

#### Intégrité du véhicule

**ATTENTION** Le non accomplissement total ou partiel de ces prescriptions peut nuire gravement au véhicule et, dans certains cas, peut causer le refus de la garantie.



**I**

Effettivamente, servono per trovare nel manuale tutte quelle parti in cui si deve prestare una speciale attenzione.

Come si può notare, ogni segnale è formato da un simbolo grafico distinto affinché sia più facile ed evidente la localizzazione degli argomenti nelle diverse aree.

**Sicurezza delle persone**

**ATTENZIONE** L'inosservanza totale o parziale delle presenti indicazioni suppongono un grave pericolo per l'integrità fisica delle persone.

**Protezione del medio ambiente**

Indica i comportamenti idonei che si devono seguire affinché l'uso del veicolo non pregiudichi la natura.

**Integrità del veicolo**

**ATTENZIONE** L'inosservanza totale o parziale delle presenti indicazioni può danneggiare gravemente il veicolo e, in alcuni casi, causare l'annullamento della garanzia.

**GB**

Effectively, these are used in the manual to find the places where you need to pay special attention.

As you can see, each signal is based on a different graphic symbol to make easier and evident the location of the subjects of different areas.

**Security**

**ATTENTION** The total or partial failure of this prescriptions can present a serious danger to the physical integrity of people.

**Environment protection**

It indicates the correct behaviour that must be followed so the use of the vehicle will not damage the environment.

**Vehicle integrity**

**ATTENTION** The total or partial failure of this prescriptions can damage the vehicle seriously and, in some cases, can cause invalidation of the warranty terms.

**D**

Sie dienen dazu, in der ganzen Betriebsanleitung die Stellen zu finden, denen man besondere Aufmerksamkeit schenken sollte.

Jedes Symbol wird mit einer anderen Grafik dargestellt, damit die verschiedenen Themen einfacher gefunden werden können.

**Personensicherheit**

**VORSICHT** Bei Nichteinhalten oder nur teilweise Einhalten der Vorschriften, kann die Personensicherheit in Gefahr gebracht werden.

**Umweltschutz**

Gibt das ideale Fahrverhalten an, damit der Fahrzeuggebrauch nicht der Umwelt schadet.

**Fahrzeug**

**VORSICHT** Das Fahrzeug kann beschädigt werden und der Anspruch auf Garantie kann verloren gehen, wenn Sie diese Vorschriften nicht oder nur teilweise einhalten.

Indice  
Indexe

<b>E</b>	<b>F</b>
<b>INTRODUCCIÓN</b> ..... 1-9	<b>INTRODUCTION</b> .....1-9
<b>INDICE</b> ..... 10	<b>INDEXE</b> .....10
<b>INSTRUMENTOS Y MANDOS</b> ..... 14	<b>INSTRUMENTATIONS ET COMMANDES</b> .....14
Tablier ..... 14	Tablier .....14
Mandos luces, claxon e intermitentes ..... 16	Interrupteur lumières, Klaxon et clignotants .....16
Cerradura de contacto ..... 18	Contacteur à clef .....18
Pulsador de arranque ..... 20	Bouton de démarrage .....20
Mando freno delantero ..... 20	Commande de frein avant .....20
Mando de gas y embrague ..... 22	Commande d'accélérateur et embrayage .....22
Llaves Tapón deposito combustible ..... 24	Clefs du Bouchon du réservoir de carburant .....24
Llaves sillín y grifo combustible ..... 26	Clefs du siège et robinet du combustible .....26
Emplazamiento Nº bastidor/motor..... 28	Emplacement Nº châssis/moteur .....28
<b>USO</b> .....30	<b>USAGE</b> .....30
Controles y aprovisionamiento .....30	Contrôle et remplissage .....30
Presión neumáticos.....34	Pression des pneumatiques .....34
Sillín - Rodaje .....38	Siège - Rodage .....38
Puesta en marcha .....40	Mise en marche.....40
Conducción .....46	Conduite .....46
<b>MANTENIMIENTO</b> .....52	<b>MAINTENANCE</b> .....52
Control nivel de aceite motor .....54	Contrôle niveau d'huile moteur .....54

<b>I</b>	<b>GB</b>	<b>D</b>
<b>INTRODUZIONE</b> .....1-9	<b>INTRODUCTION</b> .....1-9	<b>EINLEITUNG</b> .....1-9
<b>INDICE</b> .....11	<b>INDEX</b> .....11	<b>INDEX</b> .....11
<b>STRUMENTI E COMANDI</b> .....15	<b>INSTRUMENT PANEL</b> .....15	<b>INSTRUMENTE UND HEBEL</b> .....15
Cruscotto.....15	Combination meter.....15	Instrumentenbrett.....15
Comandi luci, clacson ed intermittenti .....17	Turn signals, horn, light switches ...17	Hebel für Leuchten, Hupe und Blinkleuchten .....17
Serratura di contatto.....19	Ignition switch.....19	Zündschloss.....19
Pulsante d'avviamento .....21	Starter switch.....21	Starterknopf .....21
Comando freno anteriore .....21	Front brake lever .....21	Vorderradbremse .....21
Comando gas e frizione .....23	Clutch and throttle lever .....23	Gas und Kupplung .....23
Chiavi Tappo serbatoio combustibile .....25	Fuel tank cover key .....25	Schlüssel des Tankverschlusses 25
Chiavi sellino e rubinetto combustibile .....27	Fuel valve and seat key .....27	Schlüssel des Sattels und des Kraftstoffhahnes .....27
Ubicazione N° telaio/motore.....29	Engine/ frame number.....29	Angaben Fahrgestellnummer/ Motornummer .....29
<b>USO</b> .....31	<b>USAGE</b> .....31	<b>GEBRAUCH</b> .....31
Controlli e rifornimento .....31	Control and refilling .....31	Kontrolle und Tanken .....31
Pressione pneumatici .....35	Tyre pressure .....35	Reifendruck.....35
Sellino- Rodaggio.....39	Seat – Breaking in period .....39	Sattel - Einfahren .....39
Avviamento .....41	Starting off .....41	Inbetriebnahme .....41
Guida.....47	Driving .....47	Fahren.....47
<b>MANUTENZIONE</b> .....53	<b>MAINTENANCE</b> .....53	<b>WARTUNG</b> .....53
Controllo livello olio motore .....55	Engine oil level control .....55	Kontrolle des Motorölstandes.....55

Indice  
Indexe

**E**

Desmontaje de la bujía .....	62
Limpieza filtro de aire .....	64
Control del nivel circuito de frenos .....	68
Mantenimiento batería y fusibles .....	74
Cadena de transmisión .....	80
<b>QUE HACER SI.....</b>	<b>84</b>
se funde una lampara .....	84
se debe orientar el faro .....	86
se debe regular el ralenti .....	88
se debe regular los frenos.....	90
se debe regular el acelerador / embrague .....	94
Inactividad del vehículo durante mucho tiempo.....	96
se debe limpiar el vehículo.....	98
se debe buscar la causa de una avería .....	102
<b>PIEZAS DE RECAMBIOS .....</b>	<b>107</b>
<b>DATOS TÉCNICOS .....</b>	<b>108</b>
Esquema eléctrico.....	114
<b>MANTENIMIENTO</b> <b>PROGRAMADO.....</b>	<b>116</b>
Programa.....	116
Cuadro de mantenimiento .....	118
Productos aconsejados .....	123

**F**

Démontage de la bougie .....	62
Nettoyage du filtre à air .....	64
Contrôle du niveau du circuit de freinage .....	68
Maintenance batterie et fusibles .....	74
Chaîne de transmission .....	80
<b>QUE FAIRE SI.....</b>	<b>84</b>
une lampe grille.....	84
le phare doit être orienté .....	86
on doit régler le ralenti.....	88
on doit régler les freins.....	90
on doit régler l'accélérateur/ embrayage .....	94
Inactivité du véhicule pendant une longue période .....	96
on doit nettoyer le véhicule .....	98
on doit chercher la cause d'une panne.....	102
<b>PIÈCES DE RECHANGE .....</b>	<b>107</b>
<b>DONNÉES TECHNIQUES .....</b>	<b>108</b>
Echema electrique .....	114
<b>MAINTENANCE</b> <b>PROGRAMMÉE .....</b>	<b>116</b>
Programme.....	116
Tableau de maintenance.....	119
Produits conseillés .....	123

<b>I</b>			<b>GB</b>			<b>D</b>		
Smontaggio della candela.....	63	Spark plug removal .....	63	Ausbau der Zündkerze .....	63			
Pulizia filtro dell'aria.....	65	Air filter cleaning.....	65	Reinigung des Luftfilters.....	65			
Controllo del livello circuito freni .....	69	Brake circuit level control .....	69	Prüfung des Bremskreises .....	69			
Manutenzione batteria e fusibili .....	75	Fuse and battery maintenance .....	75	Wartung der Batterie und der Sicherungen .....	75			
Catena di trasmissione.....	81	Drive chain .....	81	Antriebskette .....	81			
<b>CHE FARE SE...</b> .....	85	<b>WHAT TO DO IF...</b> .....	85	<b>WAS TUN...</b> .....	85			
si brucia una lampada .....	85	Blown bulb.....	85	wenn eine Glühbirne durchbrennt?.....	85			
si deve orientare il faro.....	87	Light beam aim.....	87	wenn der Scheinwerfer gerichtet werden muss? .....	87			
si deve regolare il minimo.....	89	Idle speed adjustment .....	89	wenn der Leerlauf reguliert werden muss? .....	89			
si devono regolare i freni.....	91	Brake adjustment .....	91	wenn die Bremsen eingestellt werden müssen? .....	91			
si deve regolare l'acceleratore / frizione.....	95	Throttle adjustment / clutch adjustment.....	95	wenn das Gaspedal / die Kupplung eingestellt werden müssen? .....	95			
Inattività del veicolo per molto tempo.....	97	Vehicle stored for a long period .....	97	wenn das Fahrzeug lange Zeit nicht benutzt wird? .....	97			
si deve pulire il veicolo .....	99	Cleaning vehicle .....	99	beim Reinigen des Fahrzeugs? .....	99			
si deve cercare la causa di un guasto .....	104	Troubleshooting .....	105	wenn Sie die Ursache einer Störung herausfinden wollen? .....	106			
<b>PEZZI DI RICAMBIO</b> .....	107	<b>SPARE PARTS</b> .....	107	<b>ERSATZTEILE</b> .....	107			
<b>DATI TECNICI</b> .....	109	<b>TECHNICAL DETAILS</b> .....	109	Elektroschema .....	114			
Squema elettrico .....	114	Electrical wiring diagram .....	114	<b>TECHNISCHE DATEN</b> .....	109			
<b>MANUTENZIONE</b> <b>PROGRAMMATA</b> .....	116	<b>PROGRAMMED</b> <b>MAINTENANCE</b> .....	116	<b>PROGRAMMIERTE WARTUNG</b> .....	116			
Programma.....	116	Program.....	116	Programm .....	116			
Quadro della manutenzione .....	120	Maintenance schedule .....	121	Wartungsplan.....	122			
Prodotti consigliati .....	124	Recommended products .....	124	Empfohlene Produkte .....	124			

Instrumentos y mandos - Tablier  
Instrumentation et commandes - Tablier

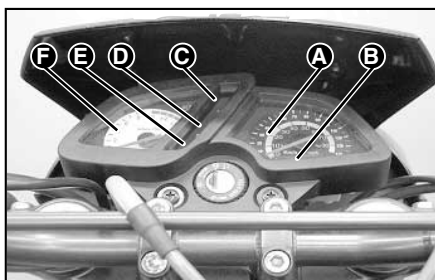
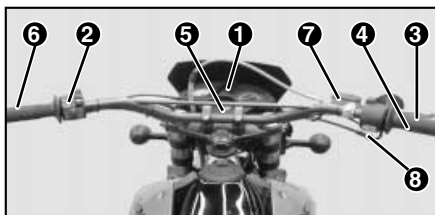

**E**

- 1- TABLIER
- 2- INTERRUPTOR LUCES, CLAXON Y INTERMITENTES
- 3- MANDO DE FRENO DELANTERO
- 4- MANDO GAS
- 5- CERRADURA DE CONTACTO
- 6- MANDO EMBRAGUE
- 7- DEPOSITO LIQUIDO DE FRENO
- 8- PULSADOR DE ARRANQUE

**(A) Velocímetro**

El velocímetro indica la velocidad de marcha en Kilómetros por hora.

**(B) Cuentakilómetros**

Totalidad de kilómetros recorridos. La cifra del extremo derecho indica el número de hectómetros.

 **(C) Indicador luz intensiva**

**(D) Neutro**

Testigo de posición punto muerto

 **(E) Indicador Intermitentes**

**(F) Cuentavueltas**

El cuentavueltas muestra la velocidad del motor en revoluciones por minuto.

**F**

- 1- TABLIER
- 2- INTERRUPTEUR LUMIÈRES, KLAXON ET CLIGNOTANTS
- 3- COMMANDE DE FREIN AVANT
- 4- COMMANDE D'ACCÉLERATEUR
- 5- CONTACTEUR À CLEF
- 6- COMMANDE EMBRAYAGE
- 7- RÉSERVOIR LIQUIDE DE FREIN
- 8- BOUTON DE DÉMARRAGE

**(A) Compteur de vitesse**

Le compteur de vitesse indique la vitesse de marche en Kilomètres par heure.

**(B) Compteur de kilomètres**

Totalité de kilomètres parcourus. Le chiffre sur le coté droit indique le nombre d'hectomètres.

 **(C) Indicateur des feux de route**

**(D) Neutre**

Témoin de position en point mort

 **(E) Indicateur clignotants**

**(F) Compte tours**

Le compte tours indique la vitesse du moteur en révolutions par minute.

**I**

- 1- CRUSCOTTO
- 2- INTERRUATORI LUCI, CLACSON ED INTERMITTENTI
- 3- COMANDO DEL FRENO ANTERIORE
- 4- COMANDO GAS
- 5- SERRATURA DI CONTATTO
- 6- COMANDO FRIZIONE
- 7- DEPOSITO LIQUIDO DEL FRENO
- 8- PULSANTE DI AVVIAMENTO

**(A) Tachimetro**

Il tachimetro indica la velocità di marcia in Chilometri per ora.

**(B) Contachilometri**

Totale dei chilometri percorsi. La cifra posta all'estrema destra indica il numero di ettometri.

 **(C) Indicatore luce abbagliante****(D) Neutro**

Test di posizione folle

 **(E) Indicatore Intermittenti****(F) Contagiri**

Il contagiri mostra la velocità del motore in giri per minuto.

**GB**

- 1- COMBINATION METER
- 2- TURN SIGNALS, HORN, LIGHT SWITCHES
- 3- FRONT BRAKE LEVER
- 4- THROTTLE LEVER
- 5- IGNITION SWITCH
- 6- CLUTCH LEVER
- 7- BRAKE FLUID TANK
- 8- STARTER SWITCH

**(A) Speedometer**

The speedometer indicates the speed in kilometers per hour.

**(B) Odometer**

Total amount of driven kilometers. The last number indicate's a hectometer

 **(C) High light beam indicator****(D) Neutral**

Death center indicator

 **(E) Turn signal light indicator****(F) Tachometer**

The tachometer shows the engine speed in revolution per minute

**D**

- 1- INSTRUMENTENBRETT
- 2- SCHALTER FÜR LEUCHTEN, HUPE UND BLINKLEUCHTEN
- 3- VORDERRADBREMSE
- 4- GASHEBEL
- 5- ZÜNDSCHLOSS
- 6- KUPPLUNGHEBEL
- 7- TANK DER BREMSFLÜSSIGKEIT
- 8- STARTERKNOPF

**(A) Tachometer**

Der Tachometer gibt die Geschwindigkeit in Kilometer pro Stunde an.

**(B) Kilometerzähler**

Anzahl der zurückgelegten Kilometer. Die Zahl ganz rechts gibt die Anzahl der Hektometer an.

 **(C) Anzeige des Fernlichtes****(D) Neutralleuchte**

Kontrollleuchte Leerlauf

 **(E) Anzeige Blinkleuchten****(F) Drehzahlmesser**

Der Drehzahlmesser gibt die Geschwindigkeit des Motors in Umdrehungen pro Minute an.

## Mando luces, claxon e intermitentes Éclairage, Klaxon et clignotants

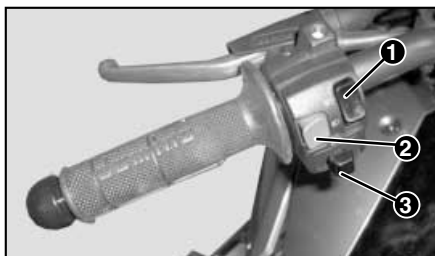

### E

Grupo conmutador, situado en el lado izquierdo del manillar.

#### Mando luces (1)

Tiene dos posiciones:  
Abajo, luz de cruce  
Arriba, luz intensiva.

Para que este mando funcione, poner antes la llave de contacto en posición  de arranque

#### Pulsador acústico claxon (2)

#### Mando intermitentes (3)

Centro:  
Intermitentes apagados  
Derecha:  
Intermitentes lado derecho encendidos  
Izquierdo:  
Intermitentes lado izquierdo encendidos

### F

Groupe commutateur, situé sur le côté gauche du guidon.

#### Commande éclairage (1)

Il existe deux possibles positions:  
Vers le bas, feux de croisement  
Vers le haut, feux de route.

Pour que cette commande fonctionne, il est nécessaire de positionner la clef de contact sur le point de démarrage 

#### Bouton acoustique Klaxon (2)

#### Commande clignotants (3)

Centre:  
Clignotants éteints  
Droite:  
Clignotants coté droit allumés  
Gauche:  
Clignotants coté gauche allumés



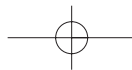

Comando luci, clacson ed intermittenti  
Horn, turn signals, light switches and instruments • Hebel für Leuchten, Hupe und Blinkleuchten

**I**

Gruppo commutatore, situato nel lato sinistro del manubrio.

**Comando luci (1)**

Possiede due posizioni:

Sotto, luce anabbagliante

Sopra, luce abbagliante.

Affinché questo comando funzioni, prima inserire la chiave di contatto in posizione  d'avviamento

**Pulsante acustico clacson (2)**

**Comando intermittenti (3)**

Centro:

Intermittenti spenti

Destra:

Intermittenti lato destro accesi

Sinistra:

Intermittenti lato sinistro accesi

**GB**

Handle bar switches located at the left side of the handlebar

**Light switches (1)**

It has two positions:

Down, low beam

Up, high beam.

To make this switch work, place the contact key at starter position 

**Horn button (2)**

**Turn light switches (3)**

Center:

Turn light off

Right:

Right side turn signal lights "ON"

Left:

Left side turn signal lights "ON"

**D**

Schaltelemente, auf der linken Seite des Lenkers.

**Lichtschalter (1)**

Hat zwei Positionen:

Unten, Abblendlicht

Oben, Fernlicht.

Damit dieser Schalter funktioniert, müssen Sie zuerst den Zündschlüssel in die Startposition  geben

**Schalter Signalhupe (2)**

**Schalter Blinkleuchten (3)**

Mitte:

Blinkleuchten ausgeschaltet

Rechts:

rechte Blinkleuchten eingeschaltet

Links:

linke Blinkleuchten eingeschaltet



## Cerradura de contacto Contacteur



**E**

### Posición de la llave

- ⊗ - Motor parado y sin bloqueo.
- - Posición arranque motor.
- PUSH - Bloqueo de la dirección: gire el manillar completamente hacia la izquierda o derecha con la llave en posición push, presiónela a fondo y gírela a la posición ⊞

### Desbloqueo del manillar:

Introduzca la llave y gírela a la posición ⊗

⚠ No gire nunca la llave a la posición ⊗ ⊞ durante la marcha

**F**

### Position de la clef

- ⊗ - Moteur à l'arrêt et sans blocage.
- - Position démarrage moteur.
- PUSH - Blocage de la direction: tournez complètement le guidon vers la droite ou la gauche en ayant tourné la clef vers la position push, pressez-la à fond et tournez la vers la position ⊞

### Débloccage du guidon:

Introduisez la clef et tournez la en position ⊗

⚠ Ne tournez jamais la clef sur la position ⊗ ⊞ pendant la marche

**CAT**



No giri mai la clau de contacte a la posició ⊗ ⊞ durant la marxa.

**I**

### Posizione della chiave

- ☒ - Motore spento senza bloccaggio.
- - Posizione avviamento motore.

**PUSH** - Bloccaggio della direzione: girare il manubrio completamente verso sinistra o destra con la chiave in posizione push, premere a fondo ruotandola nella posizione ☒

### Sbloccaggio del manubrio:

Introdurre la chiave e ruotare alla posizione ☒

⚠ In nessun caso girare la chiave nella posizione ☒ ☒ durante la marcia

**GB**

### Key position

- ☒ - Engine stop and without lock.
  - - Engine starter position.
- PUSH** - Steering lock: turn the handlebar completely to your left side or right side with the key in the "push" position, press deeply and turn it in the ☒ position.

### Handlebar unlocked

Enter the key and turn it in to the ☒ position

⚠ Do not turn the key to the ☒ ☒ position while the engine is running

**D**

### Schlüsselstellung

- ☒ - Motor stillstehend und ohne Sperre.
  - - Stellung Start des Motors.
- PUSH** - Lenkersperre: Drehen Sie den Lenker ganz nach rechts oder links, mit dem Schlüssel in der Position push, drücken Sie den Schlüssel nach unten und drehen Sie ihn auf die Position ☒

### Lenkung entsperren:

Geben Sie den Schlüssel ein und drehen Sie ihn auf die Position ☒

⚠ Drehen Sie den Schlüssel nie auf die Position ☒ ☒ wenn das Motorrad in Fahrt ist.

Pulsador arranque, mando freno delantero  
Bouton de démarrage, commande frein avant

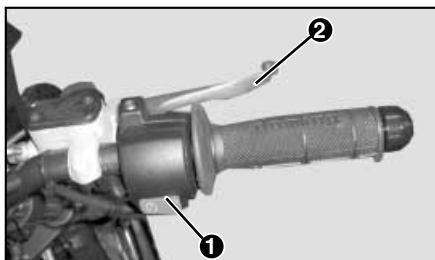

**E**

**Pulsador de arranque (Fig. 1)**

Presione el pulsador para poner en marcha el motor, prestando atención de mantener el cambio en la posición de punto muerto ya que en caso contrario, el motor no se pone en marcha.

**Mando de freno delantero (Fig. 2)**

El mando freno delantero, está situado en el lado derecho del manillar (2). Poner especial atención en su uso y utilizar el freno delantero sin brusquedades y dosificando la fuerza gradualmente, según las condiciones del terreno, procurando siempre evitar el bloqueo de la rueda.

**F**

**Bouton de démarrage (Fig. 1)**

Pressez le bouton pour démarrer le moteur en ayant l'embrayage sur la position de point mort. Dans le cas contraire, le moteur ne démarrerait pas.

**Commande frein avant (Fig. 2)**

La commande du frein avant est située sur le côté droit du guidon (2). Soyez attentifs lors de son emploi et utilisez le sans être brusque et en dosant graduellement la force en fonction des conditions du terrain en évitant ainsi le blocage de la roue.

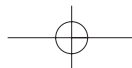

Pulsante d'avviamento, comando freno anteriore  
Front brake lever switch and starter switch • Starterknopf, Vorderradbremshebel

**I**

**Pulsante d'avviamento (Fig. 1)**

Premere il pulsante per avviare il motore, prestando attenzione nel mantenere il cambio in posizione in folle, poiché, in caso contrario, il motore non si avvierà.

**GB**

**Starter switch (Fig. 1)**

Press the switch to start the engine, pay attention to keep the lever shift at the neutral position, if not the engine will not start.

**D**

**Starterknopf (Abb. 1)**

Drücken Sie den Knopf, um den Motor in Gang zu setzen, achten Sie darauf, dass Sie den Gang im Leerlauf lassen, sonst springt der Motor nicht an.

**Comando del freno anteriore (Fig. 2)**

Il comando freno anteriore, è ubicato nel lato destro del manubrio (2). Prestare speciale attenzione nell'uso, utilizzando il freno anteriore senza movimenti bruschi, dosando la forza gradualmente, secondo le condizioni del terreno, cercando di evitare in qualsiasi caso, il bloccaggio della ruota.

**Front brake lever (Fig. 2)**

The front brake lever is located at the right side of the handlebar (2). Pay special attention to it's usage and use the front brake smoothly and with care. Apply the braking force gradually, depending on the conditions of the road, and avoiding the wheel from locking.

**Vorderradbremshebel (Abb. 2)**

Der Hebel für die Vorderradbremse befindet sich auf der rechten Seite des Lenkers (2). Bremsen Sie stets vorsichtig und nicht abrupt, den Bedingungen des Geländes entsprechend und versuchen Sie zu vermeiden, dass sich das Rad blockiert.

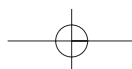

## Mando de gas, mando embrague, llaves Commande d'accélération et commande d'embrayage, clefs

**E**

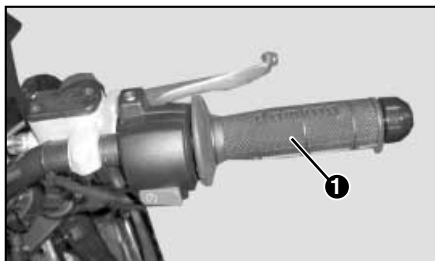

### Mando de gas

Situado en el lado derecho del manillar (1). Con la rotación hacia adentro de la empuñadura, se obtiene la apertura de la válvula del carburador.

### Mando de embrague

La maneta del mando de embrague está situada en el lado izquierdo del manillar (2). Apretando a fondo dicha maneta contra el manillar, se desconecta el embrague, liberando la transmisión del motor.

Dejando suavemente la maneta se conecta el embrague uniendo el motor a la transmisión, que con una marcha engranada transmite a través del cambio, la fuerza del motor a la rueda trasera.

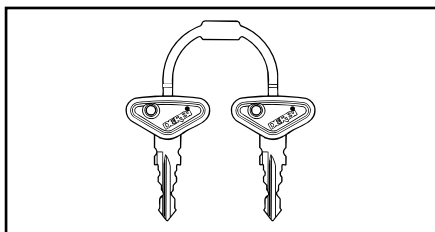
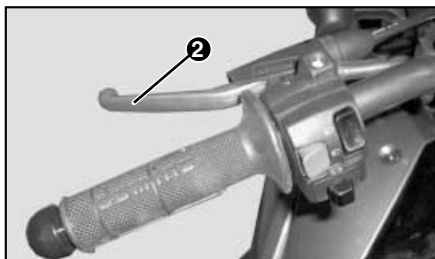

### Llaves

Con el ciclomotor se entregan dos llaves que sirven indistintamente para la cerradura de contacto y tapa depósito gasolina.

**F**

### Commande d'accélération

La commande d'accélération est située sur le côté droit du guidon (1). Un mouvement de rotation vers l'intérieur de la poignée entraîne l'ouverture de la valve du carburateur.

### Commande d'embrayage

Le levier de la commande de l'embrayage est sur le côté gauche du guidon (2). En appuyant fortement sur ce levier vers le guidon, l'embrayage se déconnecte en libérant la transmission du moteur.

En relâchant doucement le levier, l'embrayage se connecte à nouveau en liant le moteur à la transmission qui par moyen de la vitesse enclenchée, transmet la force du moteur à la roue arrière.

### Clefs

Le cyclomoteur est livré avec deux clefs qui servent toutes les deux pour le contacteur et pour le bouchon du réservoir.

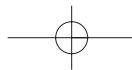

Pulsante d'avviamento, comando freno anteriore - Chiavi  
Clutch lever, throttle lever - Keys • Gas- und Kupplungshebel - Schlüssel

**I**

**Comando del gas**

Situato nel lato destro del manubrio (1). Con la rotazione verso l'interno dell'impugnatura, si ottiene l'apertura della valvola del carburatore.

**Comando della frizione**

La manetta del comando della frizione è situata nel lato sinistro del manubrio (2). Stringendo a fondo la medesima contro il manubrio, si disconnette la frizione, liberando la trasmissione del motore.

Lasciando dolcemente la manetta si connette la frizione unendo il motore alla trasmissione che, con una marcia ingranata, trasmette tramite il cambio, la forza del motore alla ruota posteriore.

**Chiavi**

Con il ciclomotore si consegnano due chiavi che servono indifferentemente per la chiusura del contatto e il tappo del serbatoio della benzina.

**GB**

**Throttle lever**

Located at the left side of the handlebar (1). By rotating the grip inwards, it opens the carburetor valve.

**Clutch lever**

The clutch lever is located at the left side of the handlebar (2). By pressing it deeply against the handlebar, the clutch is disengaged, releasing the engine transmission.

Releasing the lever softly, it connects the clutch joining the transmission with the engine which, with a gear engaged, transmits the tractional force of the engine through the shift and to the rear wheel.

**Keys**

With the motorcycle two keys are included which are used for different reasons, the ignition switch and the fuel tank cover.

**D**

**Gashebel**

Befindet sich auf der rechten Seite des Lenkers (1). Indem man den Griff nach innen dreht, wird das Ventil des Vergasers geöffnet.

**Kupplungshebel**

Der Kupplungshebel ist auf der linken Seite des Lenkers (2) angebracht. Indem man den Hebel ganz gegen den Lenker drückt, wird die Kupplung ausgeschaltet und gibt so den Weg für den Motorentrieb frei.

Wenn man den Hebel leicht betätigt, schaltet man die Kupplung gemeinsam mit dem Motorentrieb ein, mit Hilfe des eingekuppelten Ganges wird über das Getriebe die Motorkraft auf das Hinterrad übertragen.

**Schlüssel**

Mit dem Motorrad bekommen Sie zwei Schlüssel, die beide als Zündschlüssel und für das Öffnen und Schließen des Tanks dienen.



## Llaves Clefs



### E

#### Tapón depósito combustible

El tapón del depósito de combustible está provisto de cerradura.

*Para abrirlo:*

1. Levante la placa de protección de la cerradura.
2. Manteniendo el tapón en posición (bloqueado), gire la llave de apertura hacia la izquierda y luego, saque el tapón.

**ADVERTENCIA** El cierre hermético puede determinar un ligero aumento de presión en el depósito; por lo tanto, es normal que al destapar el depósito oiga un ruido producido por la salida de aire.

*Para cerrarlo:*

1. Introduzca el tapón con llave;
2. Gire la llave hacia la derecha y sáquela.

### F

#### Bouchon reservoir combustible

Le bouchon du réservoir à combustible est pourvu d'une serrure.

*Pour l'ouvrir:*

1. Retirez la protection de la serrure.
2. Introduisez la clef et tournez la vers la gauche, retirez ensuite le bouchon.

**AVERTISSEMENT** La fermeture hermétique peut occasionner une légère augmentation de pression dans le réservoir. Il est pourtant normal si en débouchant le réservoir vous entendez un bruit produit par la sortie de l'air.

*Pour le fermer:*

1. Introduisez le bouchon avec la clef;
2. Tournez la clef vers la droite et retirez la.



**I**

### Tappo serbatoio combustibile

Il tappo del serbatoio del combustibile è provvisto della serratura.

*Per aprirlo:*

1. Sollevare la placca di protezione della serratura.
2. Mantenendo in posizione il tappo (bloccato), girare la chiave d'apertura verso sinistra e successivamente, togliere il tappo.

**AVVERTENZA** La chiusura ermetica può determinare un leggero aumento della pressione nel serbatoio; pertanto, è normale che all'atto dell'apertura del serbatoio si verifica un rumore prodotto dalla fuoriuscita d'aria.

*Per chiuderlo:*

1. Introdurre il tappo con la chiave;
2. Girare la chiave verso destra e toglierla.

**GB**

### Fuel tank cover

The fuel tank cover is provided with a latch.

*To open it:*

1. Lift the protection plate of the latch.
2. Keeping the tap in the locked position, turn the latch to the left side and then, remove the cap.

**WARNING** The sealed lock can increase slightly the pressure in the tank, and so, it is normal that you hear a noise produced by the air when it comes out.

*To close it:*

1. Insert the cap with the key;
2. Turn the key to the right side and remove it.

**D**

### Tankverschluss

Der Tankverschluss ist mit einem Schloss versehen.

*So öffnen Sie den Verschluss:*

1. Heben Sie den Schutzdeckel des Schlosses an.
2. Halten Sie den Deckel in Position (gesperrt), drehen Sie den Schlüssel nach links und entnehmen Sie den Deckel.

**HINWEIS** Der hermetische Verschluss kann den Druck im Tank leicht anheben; es ist deshalb normal, wenn beim Öffnen des Tanks durch den Luftaustritt ein Geräusch entsteht.

*So schließen Sie den Verschluss:*

1. Setzen Sie den Deckel mit eingestecktem Schlüssel ein;
2. Drehen Sie den Schlüssel nach rechts und entnehmen Sie ihn.

## Llaves - Grifo del combustible Clefs - Robinet de combustible



**E** Para desmontar el sillín introduzca la llave como muestra la figura. Seguidamente retire el sillín hacia delante.

Debajo del asiento se encuentra la batería y el alojamiento portaherramientas.

### Grifo del combustible

**OFF** Cuando el grifo del combustible se encuentra en la posición OFF, la gasolina no pasa del depósito al carburador. Gire el grifo a esta posición cada vez que no use el vehículo.

**ON** Cuando el grifo del combustible se encuentra en la posición ON, la gasolina pasa del depósito al carburador.

**RES** Cuando el grifo del combustible se encuentra en la posición RES, la gasolina pasa de la alimentación de reserva al carburador. Utilice la reserva solamente cuando haya terminado la alimentación principal. Aprovechón el vehículo a la mayor brevedad posible después de haber girado el grifo a la posición RES.

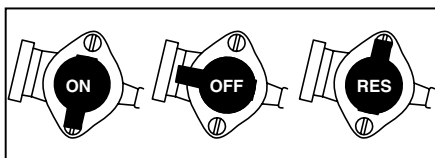

**F** Pour démonter le siège, introduisez la clef tel qu'indiqué sur le dessin. Retirez ensuite le siège vers l'avant.

Vous trouverez sous le siège la batterie et un emplacement pour ranger des outils.

### Robinet de combustible

**OFF** Lorsque le robinet du combustible est sur la position OFF, le combustible ne rentre pas dans le carburateur. Tournez le robinet sur cette position si le véhicule n'est pas en utilisation.

**ON** Lorsque le robinet de combustible est sur la position ON, le combustible rentre dans le carburateur.

**RES** Lorsque le robinet du combustible est sur la position RES, le combustible de la réserve du réservoir rentre dans le carburateur. Utilisez le combustible de la réserve uniquement lorsque le réservoir principale est vide. Approvisionnez en combustible le véhicule le plus rapidement possible lors que vous êtes sur la position RES.

Chiavi - Rubinetto del combustibile  
Keys - Fuel valve • Schlüssel - Kraftstoffhahn

**I**

Per smontare il sellino introdurre la chiave come indica la figura. Successivamente ritirare il sellino verso la parte anteriore.

Sotto il sellino si trova la batteria e l'alloggiamento porta-attrezzi

**Rubinetto del combustibile**

**OFF.** Quando il rubinetto del combustibile si trova nella posizione OFF, la benzina non passa dal serbatoio al carburatore. Girare il rubinetto in questa posizione ogni volta che non si usa il veicolo.

**ON.** Quando il rubinetto del combustibile si trova in posizione ON, la benzina passa dal serbatoio al carburatore.

**RES.** Quando il rubinetto del combustibile si trova nella posizione RES, la benzina passa dall'alimentazione di riserva al carburatore. Usare la riserva solamente quando si ha terminato l'alimentazione principale. Rifornire il veicolo il più presto possibile dopo aver girato il rubinetto nella posizione RES.

**GB**

To remove the seat enter the key as it is shown on the figure. Then remove the seat forward.

The battery and the tool box are located underneath the seat .

**Fuel valve**

**OFF** When the fuel valve is at the OFF position, the fuel does not go from the tank to the carburetor. Always turn the valve into this position when the vehicle is not used.

**ON** When the fuel valve is at the ON position, the fuel goes from the tank to the carburetor.

**RES** When the fuel valve is at the RES position, the fuel goes from the reservoir tank to the carburetor. Use the reservoir only when the main tank is empty. Refill the vehicle as soon as possible after turning the fuel valve at the RES position.

**D**

Um den Sattel auszubauen, geben Sie den Schlüssel wie in Abbildung ein. Ziehen Sie den Sattel nach vorne.

Unter dem Sitz befinden sich die Batterie und der Werkzeughalter.

**Kraftstoffhahn**

**OFF** Wenn der Kraftstoffhahn in der Position OFF steht, fließt kein Benzin vom Tank in den Vergaser. Drehen Sie den Hahn immer in diese Position, wenn Sie das Fahrzeug nicht brauchen.

**ON** Wenn der Kraftstoffhahn in der Position ON steht, fließt Benzin vom Tank in den Vergaser.

**RES** Wenn der Kraftstoffhahn in der Position RES steht, fließt Benzin vom Benzinreservoir in den Vergaser. Brauchen Sie den Reservetank nur, wenn der Haupttank aufgebraucht ist. Tanken Sie Ihr Fahrzeug, nachdem Sie den Kraftstoffhahn auf die Position RES gesetzt haben, sobald wie möglich auf.

## Identificaciones Identifications

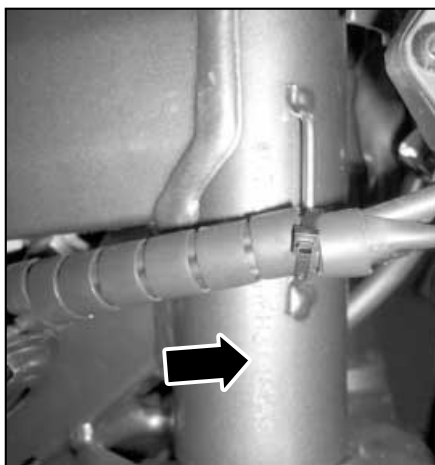

### **E** Emplazamiento del número del bastidor

El número del bastidor está grabado en el lado derecho del tubo de dirección

### Emplazamiento del número de motor.

El número de motor está grabado en la parte inferior del cárter izquierdo.

⚠ Se recuerda que la alteración de las matrículas de identificación, puede ser motivo de graves sanciones penales (secuestro del vehículo, etc)

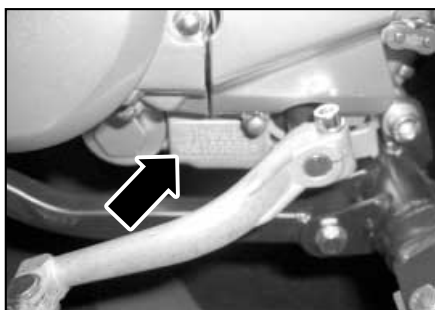

### **F** Emplacement du numéro de châssis

Le numéro de châssis est gravé sur le côté droit du tube de direction.

### Emplacement du numéro de moteur.

Le numéro du moteur est gravé sur la partie inférieure du carter gauche.

⚠ L'altération ou modification des plaques minéralogiques est gravement sanctionné (retenue du véhicule, etc.)

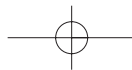

**I**

**Ubicazione del numero del telaio**

Il numero del telaio è inciso nel lato destro del tubo di direzione

**Ubicazione del numero del motore.**

Il numero del motore è inciso nella parte inferiore del carter sinistro.



Si ricordi che l'alterazione delle matricole di identificazione, può essere motivo di gravi sanzioni penali (sequestro del veicolo, ecc.)

**GB**

**Frame number location**

The frame number is stamped on the right side of the steering column

**Engine number location**

The engine number location is stamped on the lower side of the left crankcase



We remind you that the tampering of the identification plates can be penalised with a strong punishment (considered as theft of vehicle, etc.)

**D**

**Angabe der Fahrgestellnummer**

Die Fahrgestellnummer ist auf der rechten Seite des Lenkers eingraviert.

**Angabe der Motornummer**

Die Motornummer ist auf der unteren Seite der linken Ölwanne eingraviert.



Bedenken Sie, dass das Abändern von Nummernschildern schwere Strafen zur Folge haben kann (Beschlagnahmung des Fahrzeugs, etc.)

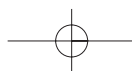
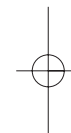

## Controles y aprovisionamiento Contrôles et approvisionnement

---

### **E**

#### **Controles**

Antes de poner en marcha el vehículo:

1. controle que el depósito tenga gasolina.
2. Controle el nivel del aceite en el cárter del motor.
3. Controle el nivel del electrolito en la batería (si fuese necesario, agregue agua destilada).
4. Controle la tensión y lubricación de la cadena de transmisión.
5. Controle la presión de los neumáticos y el estado de los mismos
6. Controle el nivel del líquido del freno delantero.
7. Controle el estado del sistema de frenado.

#### **Aprovisionamientos**

Combustible:

Capacidad total: 7,5 litros

Reserva: 1,5 litros

Combustible prescrito: gasolina 95 octanos sin plomo

### **F**

#### **Contrôles**

Avant de démarrer le véhicule:

1. Contrôlez à ce que le réservoir de combustible soit plein.
2. Contrôlez le niveau d'huile du carter du moteur.
3. Contrôlez le niveau de l'électrolyte de la batterie (en cas de besoin, rajoutez de l'eau déminéralisée)
4. Contrôlez la tension et lubrification de la chaîne de transmission.
5. Contrôlez la pression des pneumatiques et l'état de ceux-là.
6. Contrôlez le niveau du liquide de freins du frein avant.
7. Contrôlez l'état du système de freinage.

#### **Approvisionnements**

Combustible:

Capacité totale: 7,5 litres

Réserve: 1,5 litres

Combustible prescrit: essence 95 octans sans plomb

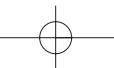

## Controlli e rifornimento

### Control function and refilling • Gebrauch Kontrolle und Tanken

**I**

#### Controlli

Prima di avviare il veicolo:

1. Controllare che il serbatoio contenga benzina.
2. Controllare il livello dell'olio nel carter del motore.
3. Controllare il livello dell'elettrolito nella batteria (se fosse necessario, aggiungere acqua distillata).
4. Controllare la tensione e lubrificazione della catena di trasmissione.
5. Controllare la pressione dei pneumatici e lo stato degli stessi
6. Controllare il livello del liquido del freno anteriore.
7. Controllare lo stato del sistema di frenata.

#### Rifornimenti

Combustibile:

Capacità totale: 7,5 litri

Riserva: 1,5 litri

Combustibile prescritto: benzina 95 ottani senza piombo

**GB**

#### Controls

Before starting the engine:

1. Check that the tank is filled with fuel.
2. Check the oil level at the crankcase.
3. Check the electrolyte level at the battery. (if necessary, add distilled water)
4. Check the tension and pressure of the drive chain.
5. Check the pressure and the state of the tyres.
6. Check the front brake fluid level.
7. Check the brake system.

#### Refilling

Fuel:

Total capacity: 7.5 liters

Reservoir: 1.5 liters

Fuel prescription:  
unleaded fuel 95 octane

**D**

#### Kontrollen

Bevor Sie Ihr Fahrzeug starten:

1. Überprüfen Sie, dass Benzin im Tank ist.
2. Überprüfen Sie den Ölstand in der Ölwanne des Motors.
3. Überprüfen Sie den Stand der Akkusäure in der Batterie (falls notwendig können Sie destilliertes Wasser beifügen).
4. Überprüfen Sie die Spannung und Schmierung der Antriebskette.
5. Überprüfen Sie den Druck und Zustand der Reifen.
6. Überprüfen Sie die Bremsflüssigkeit der Vorderradbremse.
7. Überprüfen Sie den Zustand des Bremssystems.

#### Tanken

Kraftstoff:

Fassungsvermögen: 7,5 Liter

Reserve: 1,5 Liter

Vorgeschriebener Kraftstoff:  
Benzin 95 ROZ bleifrei

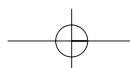

## Controles y aprovisionamiento Contrôles et approvisionnement

**CAT**

Abans d'omplir el dipòsit de gasolina, apagui el motor. La gasolina és molt inflamable. No fumi i no hi acosti flames. Perill d'incendi. No inhali els vapors de combustible. Eviti que la gasolina caigui sobre el motor calent i sobre les parts de plàstic.



No llene demasiado el depósito. Después del aprovisionamiento, asegúrese de haber cerrado correctamente el tapón del depósito. Seque cuidadosamente con paños suaves y limpios los residuos de gasolina que eventualmente han rebosado fuera del depósito: por ningún motivo vuelva a poner dichos paños en el compartimiento portaobjetos para evitar riesgos de explosiones o de incendios.



La gasolina daña las partes de plástico de la carrocería.

**E**



ANTES DE EFECTUAR EL APROVISIONAMIENTO DE GASOLINA, APAGUE EL MOTOR. LA GASOLINA ES MUY INFLAMABLE NO FUME Y NO ACERQUE LLAMAS: PELIGRO DE INCENDIO. NO INHALE LOS VAPORES DE COMBUSTIBLE EVITE QUE LA GASOLINA PUEDA CAER SOBRE EL MOTOR CALIENTE Y SOBRE LAS PARTES DE PLÁSTICO.

**F**



AVANT TOUT APPROVISIONNEMENT D'ESSENCE, ÉTEIGNEZ LE MOTEUR DU VÉHICULE. L'ESSENCE EST TRÈS IMFLAMMABLE, NE FUMEZ NI APPROCHEZ DES FLAMMES: RISQUE D'INCENDIE. N'INHALEZ PAS LES VAPEURS DE COMBUSTIBLE. EVITEZ À CE QUE L'ESSENCE TOMBE SUR LE MOTEUR ÉTANT CHAUD ET SUR LES PARTIES PLASTIQUES.

Ne remplissez pas de trop le réservoir. Après l'approvisionnement en essence, vérifiez à ce que le bouchon du réservoir soit bien fermé. Séchez à l'aide d'un torchon propre et doux les résidus d'essence versés en dehors du réservoir: ne rangez pas ces torchons dans le compartiment porte-objets pour ainsi éviter le risque d'explosions ou d'incendies.



L'essence peut abîmer les parties plastiques de la carrosserie



Controlli e rifornimento  
Control function and refilling • Gebrauch Kontrolle und Tanken

**I**

 PRIMA DI EFFETTUARE IL RIFORNIMENTO DI BENZINA, SPENGNERE IL MOTORE. LA BENZINA E' ALTAMENTE INFIAMMABILE NON FUMARE E NON AVVICINARE FIAMME: PERICOLO D'INCENDIO. NON INALARE I VAPORI DEL COMBUSTIBILE EVITARE CHE LA BENZINA POSSA CADERE SOPRA AL MOTORE CALDO E SOPRA LE PARTI IN PLASTICA.

Non riempire eccessivamente il serbatoio. Dopo il rifornimento, assicurarsi di aver chiuso correttamente il tappo del serbatoio. Togliere attentamente con l'ausilio di stracci morbidi e puliti, i residui della benzina fuoriuscita dal serbatoio: per nessun motivo conservare gli stracci nello scomparto portaoggetti per evitare rischi di esplosioni o incendi.

 La benzina danneggia le parti in plastica della carrozzeria

**GB**

 BEFORE REFILLING THE TANK, SWITCH OFF THE ENGINE. FUEL IS EXTREMELY INFLAMMABLE, DO NOT SMOKE AND KEEP SPARKS AWAY: DANGER OF FIRES. DO NOT BREATHE THE FUEL VAPOURS AND KEEP FUEL FROM SPILLING ON A HOT ENGINE AND ON PLASTIC PARTS.

Do not fill too much the tank. After refilling, make sure you close correctly the tank Cap. Dry carefully with a soft and clean cloth the fuel that spilled out from the tank: do not place the fuel soaked cloth inside the box carrier.

 The fuel can damage the plastic parts of the body.

**D**

 STELLEN SIE DEN MOTOR AB, BEVOR SIE IHR FAHRZEUG AUFTANKEN. BENZIN IST SEHR LEICHT ENTZÜNDBAR. RAUCHEN SIE NICHT UND ENTFACHEN SIE KEINE FLAMMEN IN DER NÄHE: BRANDGEFAHR. ATMEN SIE DEN KRAFTSTOFFDAMPF NICHT EIN. VERMEIDEN SIE, DASS DAS BENZIN AUF DEN HEISSEN MOTOR ODER AUF DIE KUNSTSTOFFTEILE FÄLLT.

Den Tank nicht übermäßig füllen. Vergewissern Sie sich nach dem Tanken, dass Sie den Verschlussdeckel richtig auf den Tank gesetzt haben. Trocknen Sie mit Hilfe eines weichen und sauberen Lappens die Benzinrückstände außerhalb des Tankes: Geben Sie die gebrauchten Lappen auf keinen Fall wieder ins Ablagefach, so vermeiden Sie Brände und Explosionen.

 Das Benzin beschädigt die Kunststoffeile der Karosserie.

## Presión de los neumáticos Pression des pneumatiques

Presión de inflado en frío <i>Pression de gonflage à froid</i> Pressione di gonfiaggio a freddo <i>Cold tyre inflation pressure</i> Reifendruck bei kaltem Reifen			
		Neumático delantero <i>Pneu avant</i> Pneumatico anteriore <i>Front tyre</i> Vorderreifen	Neumático trasero <i>Pneu arrière</i> Pneumatico posteriore <i>Rear Tyre</i> Hinterreifen
SENDA R	Solo <i>Conducteur seul</i> Solo <i>Rider only</i> Allein	140 kPa 1,4 Kg/cm <sup>2</sup>	170 kPa 1,7 Kg/cm <sup>2</sup>
	Con pasajero <i>Avec passager</i> Con passegero <i>Rider and pillion passenger</i> Mit Beifahrer	150 kPa 1,5 Kg/cm <sup>2</sup>	180 kPa 1,8 Kg/cm <sup>2</sup>
SENDA SM	Solo <i>Conducteur seul</i> Solo <i>Rider only</i> Allein	100 kPa 1,0 Kg/cm <sup>2</sup>	120 kPa 1,2 Kg/cm <sup>2</sup>
	Con pasajero <i>Avec passager</i> Con passegero <i>Rider and pillion passenger</i> Mit Beifahrer	110 kPa 1,1 Kg/cm <sup>2</sup>	130 kPa 1,3 Kg/cm <sup>2</sup>

34

**E**

Una presión distinta a la señalada en este apartado puede ser motivo de defectos en la conducción del vehículo. De ahí que resulte muy aconsejable el controlar y corregir con frecuencia estas presiones.

**OBSERVACION:**

La corrección de la presión de inflado se hará solamente cuando los neumáticos estén fríos. Si están calientes, la modificación de inflado se hará sólo en los casos en que la presión sea demasiado baja.

La presión de aire insuficiente en los neumáticos no sólo acelera el desgaste del neumático, sino que también afecta seriamente a la estabilidad del ciclomotor.

Asegúrese de que la presión de los neumáticos esté dentro de los límites especificados en el recuadro.

**F**

Une pression différente à celle qui est signalée sur ce chapitre peut causer des défauts sur la conduite du véhicule. Le contrôle et la correction fréquents de la pression pneumatique est fortement conseillée.

**OBSERVATION:**

La correction de la pression de gonflage doit être effectuée uniquement lors que les pneumatiques sont froids. Si les pneumatiques étaient chauds, la modification de gonflage se ferait uniquement dans le cas ou le pression était trop basse.

Une pression d'air insuffisante accélère le dégât du pneumatique et affecte sérieusement la stabilité du cyclomoteur.

Assurez-vous que la pression des pneumatiques est dans les limites spécifiés sur le tableau.

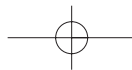

Pressione dei pneumatici  
Tyre pressure • Gebrauch Reifendruck

**I**

Una pressione diversa da quella indicata in questo paragrafo può essere motivo di difetti nella guida del veicolo. Quindi si consiglia di controllare e correggere con frequenza le pressioni.

**OSSERVAZIONE:**

La correzione della pressione di gonfiaggio si effettuerà solamente quando i pneumatici sono freddi. Se sono caldi, le modifiche di gonfiaggio si effettueranno solamente nei casi in cui la pressione sia eccessivamente bassa.

La pressione dell'aria insufficiente nei pneumatici non solo accelera il consumo del pneumatico, ma pregiudica seriamente la stabilità del ciclomotore.

Assicurarsi che la pressione dei pneumatici sia entro i limiti specificati nel riquadro.

**GB**

A different tyre pressure from this section can cause an abnormal driving condition of the vehicle. It is recommended to check frequently and to correct the tyre pressure.

**OBSERVATION:**

The correction of the pressure condition of the tyres must be done only when the tyres are cold. If they are hot, the modification of the pressure will have to be done only when the pressure is to low.

The underinflation of tyre pressure will not only accelerate the wear and tear of the tyre, but also it will affect seriously the vehicle stability.

Make sure the tyre pressure is between the standard measures

**D**

Wenn Sie sich nicht an den hier vorgeschriebenen Reifendruck halten, kann es zu Störungen im Fahrzeug kommen. Deshalb empfehlen wir Ihnen, dass Sie den Reifendruck regelmäßig überprüfen und falls notwendig anpassen.

**BEMERKUNG:**

Der Reifendruck kann nur im kaltem Zustand nachgestellt werden. Bei heißen Reifen wird die Druckanpassung nur vorgenommen, wenn der Druck zu tief ist.

Der unzureichende Luftdruck in den Reifen beschleunigt nicht nur die Abnützerscheinungen der Reifen, sondern beeinflusst auch die Stabilität des Motorrades.

Vergewissern Sie sich, dass sich der Reifendruck innerhalb der angegebenen Werte befindet.

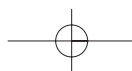

## Presión de los neumáticos Pression des pneumatiques

### CAT

Procuri circular sempre amb els pneumàtics en bones condicions. Els pneumàtics molt desgastats redueixen l'estabilitat de la conducció i poden ocasionar pèrdua de control. Es recomana que el pneumàtic davanter es canviï quan la profunditat de les estries sigui d'1,6 mm. o inferior. Per evitar el desgast innecessari dels pneumàtics es recomana:

- Portar sempre els pneumàtics amb la pressió d'inflat adequada.
- Conduir suaument evitant les accelerades i les frenades brusques.
- Procurar no tocar les voreres amb les rodes.



Procure circular siempre con los neumáticos en buenas condiciones, ya que si lo hace con neumáticos excesivamente desgastados reducirá la estabilidad de conducción y puede llevarle a una pérdida de control. Se recomienda que el neumático delantero se cambie cuando la profundidad de las estrías sea de 1,6 mm. o menos. Para evitar el desgaste innecesario de los neumáticos se recomienda:

- Llevar siempre los neumáticos con la presión de inflado adecuada.
- Conducir suavemente evitando los acelerones y los frenados bruscos.
- Procurar de no rozar los bordillos de las aceras con las ruedas.

### E

✿ Un neumático con una presión excesivamente baja, aumenta el consumo de combustible, repercutiendo ello innecesariamente en el medio ambiente.

### F

✿ Un pneumatique avec une pression d'air excessivement basse augmente la consommation de carburant, fait qui repercute inutilement sur l'environnement.



Circuler toujours avec des pneumatiques en bon état. Des pneumatiques en mauvais état réduisent la stabilité de la conduite et peuvent entraîner une perte de contrôle. Nous vous conseillons de changer le pneumatique avant lorsque la profondeur des stries est de 1,6 mm. Voir moins. Pour éviter tout dégât inutile des pneumatiques, nous vous conseillons:

- Maintenir toujours les pneumatiques au niveau de gonflage adéquat.
- Conduire doucement en évitant les coups d'accélération et les freinages trop brusques.
- Eviter de frotter les bords de route avec les roues.

Pressione dei pneumatici  
Tyre pressure • Gebrauch Reifendruck

**I**

✿ Un pneumatico con una pressione eccessivamente bassa, aumenta il consumo del combustibile, danneggiando inevitabilmente l'ambiente.

⚠ Assicurarsi di circolare sempre con i pneumatici in buone condizioni, poiché con i pneumatici eccessivamente consumati si riduce la stabilità di guida e successive perdite di controllo. Si raccomanda che il pneumatico anteriore si cambi quando la profondità delle scanalature sia di 1,6 mm. o meno. Per evitare il consumo non necessario dei pneumatici si raccomanda di:

- Avere sempre i pneumatici con la pressione di gonfiaggio adeguata.
- Guidare soavemente evitando le accelerazioni e le frenate brusche.
- Assicurarsi di non strisciare i bordi dei marciapiedi con le ruote.

**GB**

✿ A tyre with a extremely low pressure will increase the fuel consumption, and this will damage the environment unnecessarily.

⚠ Try to ride the motorcycle with the tyres in a good condition, if you drive the vehicle with worn tyres it will reduce the stability and can cause you to loose control. It is recommended to change the front tyre when the tyre tread depth is 1.6 mm or less. To avoid the unnecessary wear and tear of tyres it is recommended:

- Keep always the correct tyre pressure
- Drive softly, avoiding strong acceleration and sharp brakings.
- Do not get near or hit the curbs with the wheels.

**D**

✿ Ein Reifen mit zu tiefem Druck verbraucht mehr Kraftstoff, was sich negativ auf die Umwelt auswirkt.

⚠ Versuchen Sie immer mit Reifen in gutem Zustand zu fahren, wenn die Reifen zu verbraucht sind, beeinträchtigt dies die Stabilität, und Sie können die Kontrolle über Ihr Fahrzeug verlieren. Wir empfehlen, den Vorderreifen zu wechseln, wenn die Profiltiefe 1,6 mm oder weniger betrifft. Um den Verbrauch der Reifen vorzubeugen, empfehlen wir folgendes:

- Fahren Sie stets mit dem angemessenen Reifendruck.
- Lenken Sie sanft und vermeiden Sie starkes Beschleunigen und abruptes Bremsen.
- Versuchen Sie die Gehstiege nicht mit den Rädern zu streifen.

## Sillín - Rodaje Siège - Rodage

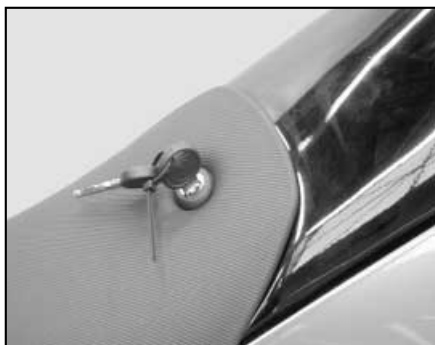

Fig. 2

### E

#### El sillín puede quitarse.

Para ello:

1. Ponga el vehículo sobre el caballete;
2. Gire la llave como muestra la fig.2
3. Saque el sillín tirando hacia la parte anterior del vehículo.

Para volver a montar el sillín, invierta el orden de las operaciones realizadas durante el desmontaje.

 Durante los primeros 1000 Km. no utilice el vehículo a más del 80% de la velocidad máxima prevista.

Evite los acelerones y mantenga una velocidad constante por largos recorridos.

Después de los primeros 1.000 Km. aumente progresivamente la velocidad hasta alcanzar las máximas prestaciones.

Un buen rodaje asegura una larga duración y las mejores prestaciones del motor.

### F

#### Le siège peut être retiré.

À cette fin, veuillez:

1. Installer le véhicule sur le cric;
2. Tournez la clef tel qu'indiqué sur le dessin (fig.2)
3. Retirez le siège en le poussant vers l'avant du véhicule.

Pour monter le siège, inversez l'ordre des opérations réalisées pour son démontage.

 Durant les premiers 1000 Km. ne pas utiliser le véhicule à plus de 80% de la vitesse maximum prévue.

Évitez les accélérations brusques et maintenez une vitesse constante pour les longs trajets.

Après les premiers 1.000 Km. augmentez progressivement la vitesse jusqu'à atteindre les prestations maximums.

Un bon rodage assure une durée de vie plus longue et de meilleures performances du moteur.

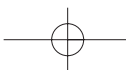

Sellino - Rodaggio

Seat usage – Breaking in period • Gebrauch Sattel - Einfahren

**I**

### Il sellino può essere tolto.

Per effettuare questa operazione:

1. Inserire il cavalletto;
2. Girare la chiave come mostra la fig.2
3. Togliere il sellino tirando verso la parte anteriore del veicolo.

Per ritornare a montare il sellino, invertire l'ordine delle operazioni realizzate durante lo smontaggio.



Durante i primi 1000 Km. non usare il veicolo più dell' 80% della velocità massima prevista.

Evitare le accelerazioni mantenendo una velocità costante per lunghi percorsi.

Dopo i primi 1.000 Km. aumentare progressivamente la velocità fino a raggiungere le massime prestazioni.

Un buon rodaggio assicura una lunga durata e le migliori prestazioni del motore.

**GB**

### The seat can be removed.

To do this:

1. Place the vehicle over the side stand
2. Turn the key as it is shown in figure 2.
3. Remove the seat by pulling it towards the back of the vehicle.

The installation of the seat is done in the reverse order of removal.



During the first 1.000 km. Do not run the vehicle more than 80 % of the maximum speed.

Avoid the strong accelerations and maintain the speed uniform during long ride distances.

After the first 1.000 km. Increase the speed gradually until you reach the maximum performance.

A good breaking in period will insure a long life for the vehicle and the best engine performance.

**D**

### Den Sattel können Sie abnehmen.

Dazu müssen Sie folgendes tun:

1. Geben Sie das Fahrzeug auf den Motorradheber;
2. Drehen Sie den Schlüssel wie in Abbildung 2.
3. Ziehen Sie daran und nehmen Sie den Sattel ab.

Um den Sattel wieder zu montieren, gehen Sie in umgekehrter Weise vor.



Fahren Sie während den ersten 1'000 km nicht schneller als 80% der vorgesehenen Höchstgeschwindigkeit.

Vermeiden Sie ein starkes Beschleunigen und halten Sie die Geschwindigkeit auf langen Strecken konstant.

Nach den ersten 1'000 km können Sie die Geschwindigkeit allmählich beschleunigen, bis Sie die maximale Laufleistung erreichen.

Ein sinnvolles Einfahren garantiert eine lange Lebensdauer und optimale Leistung des Motors.

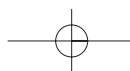

## Puesta en marcha La mise en marche

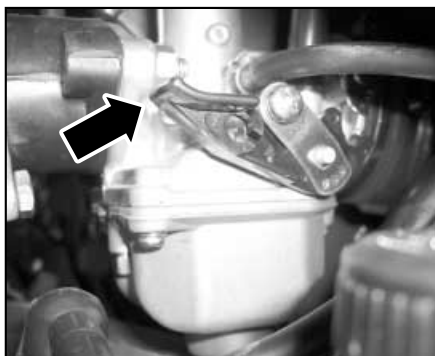

fig. 1.

### CAT

No posi en marxa el motor en locals tancats. Els gasos d'escapament són molt tòxics.

40

### E

#### Procedimientos para la puesta en marcha

1. Ponga el vehículo sobre el caballete;
2. Ponga el cambio en punto;
3. Ponga la llave en el conmutador y gírela a la posición  $\odot$ . Con el caballete bajado y el cambio en punto muerto.
4. Gire un 1/4 de vuelta el mando acelerador y presione el pulsador de arranque.
5. Con el motor en marcha el testigo N se apaga cuando se acopla una marcha.

Si se acopla una marcha, se puede poner en marcha el motor con la palanca de embrague activada.

 No ponga en marcha el motor en locales cerrados, ya que los gases de escape son muy tóxicos.

#### Procedimiento para la puesta en marcha con el motor en frío

1. Tire completamente de la palanca del starter como se muestra en la fig. 1.
2. Manteniendo ligeramente abierto el mando acelerador, presione el pulsador de arranque.

### F

#### Procédé de mise en marche

1. Mettez le véhicule sur la béquille;
2. Mettez au point mort;
3. Mettez la clé sur le contact et tournez-la à la position  $\odot$ . Avec la béquille mise et la vitesse au point mort.
4. Tournez un 1/4 de tour la commande d'accélération et appuyez sur le bouton de contact;
5. Avec le moteur en marche le témoin neutre s'éteint quand on enclenche une vitesse.

Si on enclenche une vitesse, on peut mettre en marche le moteur avec le levier d'embrayage activé.

 Ne démarrez pas le moteur dans des locaux fermés, car les gaz d'échappement sont très toxiques.

#### Mise en marche avec le moteur froid

1. Tirez complètement le levier du starter comme montré sur la fig.
2. Maintenez légèrement ouvert la commande d'accélération, appuyez sur bouton de contact.



**I****Procedimenti per l'avviamento**

1. Inserire il cavalletto;
2. Mettere in folle;
3. Inserire la chiave nel commutatore e ruotarla nella posizione . Con il cavalletto abbassato ed il cambio in folle.
4. Ruotare un 1/4 di giro il comando acceleratore premendo il pulsante d'avviamento;
5. Con il motore avviato il test N si spegne quando si inserisce una marcia.

Se si inserisce una marcia, si può avviare il motore con la leva della frizione attivata.

 Non avviare il motore in locali chiusi, poiché i gas di scarico sono altamente tossici.

**Procedimento per l'avviamento con il motore a freddo**

1. Tirare completamente la leva dello starter come indicato nella fig. 1.
2. Mantenendo leggermente aperto il comando acceleratore, premere il pulsante d'avviamento.

**GB****Starting off procedure**

1. Place the vehicle on its side stand;
2. Place the shift in neutral position;
3. Place the ignition key and turn it to the  position with the side stand down and the gear in neutral position
4. Turn the throttle grip 1/4 turn and press the starter switch.
5. With the engine running, the indicator of the N position will turn off when a gear is engaged.

If a shift is engaged, the engine can be started with the clutch lever activated.

 Do not start the engine in close places because the emissions are extremely toxics.

**Procedures to start the engine when it is cold**

1. Pull the starter lever as it is shown on figure. 1.
2. By holding the throttle lever slightly opened, press the starter switch.

**D****Inbetriebnahme**

1. Geben Sie das Fahrzeug auf den Motorradheber;
2. Geben Sie den Gang auf Leerlauf;
3. Geben Sie den Schlüssel ins Schloss und drehen Sie den Schlüssel in die Position , bei heruntergelassenem Heber und mit Gang im Leerlauf.
4. Drehen Sie den Gasdrehgriff um 1/4 Drehung und drücken Sie den Starterknopf;

5. Wenn der Motor in Gang ist, erlischt die Kontrollleuchte N, sobald ein Gang eingeschaltet wird.

Wenn ein Gang eingeschaltet wird, kann der Motor mit dem Kupplungshebel gestartet werden.

 Starten Sie den Motor nicht in geschlossenen Räumlichkeiten, da die Abgase sehr giftig sind.

**Inbetriebnahme bei kaltem Motor**

1. Ziehen Sie am Kaltstarter wie auf Abb. 1 gezeigt wird.
2. Drehen Sie leicht am Gasdrehgriff und drücken Sie den Starterknopf.

## Puesta en marcha La mise en marche

### E

3. Una vez que ha puesto en marcha el motor, ponga la palanca del starter en posición intermedia, luego abra y cierre ligeramente el mando acelerador para calentar correctamente el motor.
4. Después de medio minuto aproximadamente, ponga el starter en la posición inferior.

Al poner el motor en marcha con el starter activado, no acelere a fondo, ya que podría producir una mezcla más rica, dificultando el arranque o provocando la parada del motor. Para climas poco rígidos o si el vehículo se ha parado hace poco tiempo, utilice solamente la posición intermedia del starter.

#### Parada del motor

Antes de parar el motor, ponga el cambio en punto muerto y la llave de arranque en posición ☒

#### Dificultad en el arranque

En caso de dificultad en el arranque, proceda como se describe a continuación:

#### Motor ahogado

Con el starter completamente desacti-

### F

3. Une fois que le moteur est en marche, mettre le levier de starter en position intermédiaire, puis ouvrez et fermez légèrement la commande d'accélération pour chauffer correctement le moteur.
4. Après 30 secondes approximativement, mettre le starter en position inférieure.

A mettre le moteur en marche avec le starter activé, n'accélérez pas à fond, car cela pourrait produire un mélange plus riche, rendre difficile le démarrage ou provoquer l'arrêt du moteur. Pour les climats peu froids ou si le véhicule est arrêté depuis peu, utilisez seulement la position intermédiaire du starter.

#### Arret du moteur

Avant d'arrêter le moteur, mettez la vitesse au point mort et la clé de démarrage position ☒

#### Difficulté au démarrage

En cas de difficulté au démarrage procédez de la façon suivante:

#### Moteur noyé

Avec le starter complètement désactivé accélérez à fond et faite fonctionner le

**I**

- Una volta avviato il motore, inserire la leva dello starter in posizione intermedia, successivamente aprire e chiudere leggermente il comando acceleratore per riscaldare correttamente il motore.
- Dopo circa mezzo minuto, inserire lo starter nella posizione inferiore.

Avviando il motore con lo starter attivato, non accelerare a fondo, poiché si possono ottenere miscele più ricche, generando problemi d'avviamento o provocando l'arresto del motore. Per temperature poco rigide o se il veicolo si è fermato per poco tempo, usare solamente la posizione intermedia dello starter.

**Arresto del motore**

Prima di spegnere il motore, inserire il cambio in folle e la chiave d'avviamento in posizione ☒

**Difficoltà nell'avviamento**

In caso di difficoltà nell'avviamento, procedere come indicato di seguito:

**Motore ingolfato**

Con lo starter completamente disattivato accelerare a fondo e lasciare il motore

**GB**

- Once the engine is running, place the starter lever into middle position, and then open and close the throttle to warm the engine correctly.
- After half a minute approximately, place the starter at lower position.

When the engine is running with the starter activated, do not accelerate too much, because you can produce a richer fuel mixture, making it difficult for the starter or causing the engine to stop. In cold weather or if the vehicle has stopped shortly, use only the middle starter position

**Engine stop**

Before stopping the engine, place the shift into neutral position, and the starter key into ☒ position

**Problems at starting off**

In case of problems at starting, proceed as it is described below:

**Flooded Engine**

With the starter completely deactivated, accelerate completely and make the engine work during a few seconds.

**D**

- Sobald Sie den Motor gestartet haben, geben Sie den Starter in die Zwischenstellung, dann beschleunigen Sie langsam mit dem Gasdrehgriff, so dass der Motor richtig aufgewärmt wird.
- Nach ungefähr einer halben Minute, geben Sie den Starter auf die untere Position.

Wenn Sie den Motor anstellen und der Starter aktiviert ist, geben Sie nicht zu stark Gas, es könnte ein zu fettes Gemisch eingespritzt werden, der Start könnte erschwert bzw. der Motor könnte stehen bleiben. Bei milden Klimaverhältnissen, oder wenn der Motor erst vor kurzem abgestellt wurde, können Sie die mittlere Position des Starters verwenden.

**Motorstopp**

Bevor Sie den Motor ausschalten, geben Sie den Gang auf Leerlauf und den Schlüssel auf die Position ☒

**Schwierigkeiten beim starten**

Sind beim Starten Probleme aufgetreten, verfahren Sie wie im Folgenden beschrieben:

**Motor "ersoffen"**

Deaktivieren Sie den Starter, beschleunigen Sie den Motor einige

## Puesta en marcha La mise en marche

### E

vado acelere a fondo y haga funcionar el motor durante algunos segundos. De cualquier forma, no insista con el motor de arranque activado.

#### Sin combustible

Después de haber provisionado combustible al vehículo, ponga en marcha el motor, accionando el pulsador de arranque y manteniendo el acelerador al mínimo. Si a pesar de estas medidas, el vehículo no se pone en marcha, acuda a un Concesionario o Distribuidor DERBI.

#### Precauciones

⚠ Con el motor frío, no le exija nunca el máximo de sus prestaciones. Durante las bajadas, no supere la velocidad máxima ya que si el motor funciona por un largo período sobrerrevolucionado, podría provocar su embalamiento.

⚠ Después de un largo recorrido, no apague inmediatamente el motor, déjelo funcionando en ralentí durante algunos segundos.

### F

moteur quelques secondes. De toute façon, n'insistez pas avec le démarreur activé.

#### Sans combustible

Après avoir rempli le véhicule de carburant, mettez en marche le moteur actionnez le bouton de contact et maintenez l'accélérateur au minimum.

Si malgré toutes ces dispositions, le véhicule ne démarre pas, rendez vous chez un concessionnaire ou un distributeur DERBI.

#### Précautions

⚠ Moteur à froid, ne sollicitez jamais le véhicule au maximum de ses prestations. Durant les descentes, ne dépassez pas la vitesse maximum car si le moteur fonctionne durant une longue période en sur régime, il pourrait s'emballer.

⚠ Après un long trajet, n'éteignez pas tout de suite le moteur, laissez le fonctionner au ralenti durant quelques secondes.

**I**

in funzione per alcuni secondi. In qualsiasi situazione, non insistere con il motore d'avviamento attivato.

**Senza combustibile**

Dopo aver rifornito il veicolo di combustibile, avviare il motore, azionando il pulsante d'avviamento mantenendo l'acceleratore al minimo.

Nonostante queste operazioni il motore non si avvia, rivolgersi ad un Concessionario o Distributore DERBI.

**Precauzioni**

⚠ Con il motore a freddo, evitare di esigere prestazioni massime. Durante le discese, non superare la velocità massima poiché se il motore funziona per un lungo periodo in eccesso ai giri motore, è possibile che si verifichi un'imbollamento del medesimo.

⚠ Dopo un lungo percorso, non spegnere immediatamente il motore, lasciandolo in funzionamento al minimo durante alcuni secondi.

**GB**

Do not insist with the starter motor activated

**Without fuel**

After refilling the vehicle, start the engine by activating the starter switch and holding the throttle at minimum position.

If after this precautions are taken the engine does not start, visit your nearest Dealer or Distributor DERBI.

**Caution**

⚠ When the engine is cold do not expect the maximum performance from the engine. When riding down hill do not exceed the maximum speed because, if the engine over-revs for a long period of time, the over speed can damage it.

⚠ After a long continuing trip, do not stop the engine immediately, let it idle during a few seconds before turning it off.

**D**

Sekunden lang. Versuchen Sie es auf keinen Fall zu lange mit dem Starter.

**Ohne Kraftstoff**

Nachdem Sie Ihr Fahrzeug aufgetankt haben, starten Sie den Motor, indem Sie den Starterknopf betätigen und das Gaspedal durchdrücken.

Wenn Ihr Fahrzeug danach noch immer nicht startet, wenden Sie sich an einen Vertragshändler oder DERBI Verteiler.

**Vorsicht**

⚠ Versuchen Sie bei kaltem Motor nie die Höchstleistung des Motors zu erzwingen. Überschreiten Sie die Höchstgeschwindigkeit beim Bergabfahren nicht, wenn Sie lange Zeit mit überdrehtem Motor fahren könnte dies zum Durchdrehen des Motors führen.

⚠ Schalten Sie den Motor nach einer langen Strecke nicht sofort aus, lassen Sie ihn einige Sekunden im Leerlauf laufen.

## Conducción Conduite

**E**

### Conducción segura

 Conduzca siempre según sus capacidades. Conducir en estado de embriaguez, bajo el efecto de estupefacientes o de ciertos medicamentos es muy peligroso.

A continuación indicamos algunos sencillos consejos que le permitirán utilizar diariamente con seguridad su vehículo en distintas condiciones.

Su habilidad y sus conocimientos de mecánica constituyen la base para una conducción segura.

Antes de utilizar cotidianamente su vehículo, le aconsejamos que primero lo conduzca en zonas sin tráfico para adquirir un buen conocimiento del mismo.

1. Antes de ponerse en marcha, recordamos que se ponga el casco y lo abroche correctamente.
2. En carreteras con baches, reduzca la velocidad y conduzca con prudencia.

**CAT**

Condueixi sempre segons les seves capacitats. Conduir en estat d'embriaguesa, sota els efectes d'estupefaents o de certs medicaments, és molt perillós.



**F**

### Conduite sûre

 Conduisez toujours selon vos possibilités. Conduire en état d'ébriété, sous effet de stupéfiants ou de certains médicaments est très dangereux.

A suivre nous vous donnons quelques conseils simples qui vous permettront d'utiliser votre véhicule en total sécurité dans différentes conditions.

Son habileté et ses connaissances en mécanique constituent la base pour une conduite sûre.

Avant d'utiliser quotidiennement votre véhicule, nous vous conseillons de le conduire en premier lieu dans des zones sans trop de trafic pour acquérir une bonne connaissance de celui-ci.

1. Avant de mettre en marche, nous vous rappelons que vous devez mettre le casque et que vous l'accrochiez correctement.
2. Sur route en mauvais état, réduisez la vitesse et conduisez avec prudence.

**I****Guida sicura**

 Guidare sempre a seconda delle proprie capacità. Guidare in stato di ebbrezza, sotto gli effetti di sostanze stupefacenti o farmaci è molto pericoloso.

Di seguito indichiamo alcuni semplici consigli che permetteranno l'uso quotidiano del veicolo in diverse condizioni di sicurezza.

L'abilità e la conoscenza della meccanica costituiscono la base per una guida sicura.

Prima di usare quotidianamente il veicolo, consigliamo come prima cosa di guidarlo in zone senza eccessivo traffico per acquisire una buona conoscenza dello stesso.

1. Prima di iniziare, ricordiamo di indossare il casco allacciandolo correttamente.
2. Nelle strade con presenza di buche, ridurre la velocità e guidare con prudenza.

**GB****Secure driving**

 Always drive in accordance with your abilities. Driving under the effects of alcohol, drugs or medication it is very dangerous.

A few simple tips and indications will help you enjoy safely your vehicle on a daily basis.

Your ability and mechanical knowledge is a background for a secure driving.

Before the daily usage of the vehicle, we recommend you to drive first in areas where there is not much traffic, so you can get a good knowledge of the motorcycle by itself.

1. Before starting the engine, put the helmet on securely.
2. In roads with potholes, reduce the speed and drive carefully.
3. After driving the vehicle for a long period in a wet road without the use of brakes, the effect of the first braking is lowered. In this driving condition it is recommended to use the brakes periodically.

**D****Sicheres Fahren**

 Fahren Sie vorsichtig und Ihren Fähigkeiten entsprechend. Fahren Sie nie betrunken, unter Einfluss von Drogen oder bestimmten Medikamenten, dies kann sehr gefährlich sein.

Anschließend geben wir Ihnen einige Tipps, die Ihnen beim täglichen Gebrauch Ihres Fahrzeuges bei unterschiedlichen Bedingungen mehr Sicherheit geben.

Ihr Können und Ihre Kenntnisse der Mechanik bilden den Grundstein für ein sicheres Fahren.

Bevor Sie Ihr Fahrzeug täglich brauchen, empfehlen wir Ihnen, dass Sie es zuerst in einer Gegend mit wenig Verkehr benutzen, damit Sie sich an Ihr Fahrzeug gewöhnen.

1. Erinnern Sie sich daran, dass Sie vor dem Start den Helm aufsetzen und ihn richtig anschnallen.
2. In Straßen mit Schlaglöchern müssen Sie die Geschwindigkeit mäßigen und vorsichtig fahren.

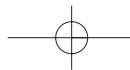

## Conducción Conduite

### **CAT**

Està estrictament prohibit realitzar qualsevol intervenció que modifiqui les prestacions del vehicle, així com qualsevol alteració de les parts originals de l'estructura que puguin variar les seves prestacions, que a més d'estar prohibides per la llei ja que el vehicle no compliria amb el seu tipus d'homologació, constitueixen un perill per la seguretat de la conducció.



Está estrictamente prohibido realizar cualquier intervención que modifique las prestaciones del vehículo, así como cualquier alteración de sus partes originales de la estructura que pueden variar sus prestaciones, que además de estar prohibidas por la ley, el vehículo ya no cumpliría con el tipo de homologación, constituyendo un peligro para la seguridad de conducción.

### **E**

3. Después de haber recorrido un largo trayecto por una carretera mojada sin haber accionado los frenos, el efecto frenante al principio es menor. En estas condiciones de marcha es oportuno accionar periódicamente el freno.
4. No frene a fondo con el asfalto mojado, en una carretera con baches y con escasa adherencia.
5. Para frenar, utilice los dos frenos con el fin de distribuir uniformemente la acción frenante en las dos ruedas.
6. No viaje nunca con un casco enganchado lateralmente, podría ser muy peligroso

### **F**

3. Après avoir effectué un long trajet sur route mouillée sans avoir actionné les freins, l'effet freinage au début est moindre. Dans ces conditions de conduites il est important d'utiliser le frein régulièrement.
4. Ne pas freinez à fond quand le bitume est mouillé, sur une route en mauvais état et avec une adhérence moyenne.
5. Pour freiner, utilisez les deux freins afin de répartir uniformément le freinage sur les deux roues.
6. Ne voyagez jamais avec le casque accrocher latéralement, cela pourrait être très dangereux



Il est strictement défendu de réaliser quelque intervention qui modifierait les prestations du véhicule, ainsi que quelque modification de pièces originales de la structure qui pourrait changer ses prestations, qui en plus d'être interdit par la loi, le véhicule ne correspondrait plus au type d'homologation, constituant un danger pour la sécurité de conduite.

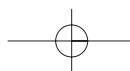



**I**

3. Dopo aver percorso un lungo tragitto in una strada bagnata, senza aver azionato i freni, l'effetto frenante al principio è minore. In queste condizioni di marcia è opportuno azionare periodicamente il freno.
4. Non frenare a fondo con l'asfalto bagnato, in una strada con buche e scarsa aderenza.
5. Per frenare, usare i due freni con il fine di distribuire uniformemente l'azione frenante sulle due ruote.
6. In nessun caso viaggiare con un casco agganciato lateralmente, potrebbe essere pericolosissimo

 È tassativamente vietato realizzare qualsiasi intervento che modifichi le prestazioni del veicolo, così' come qualsiasi alterazione delle sue parti originali della struttura che potrebbero variare le sue prestazioni, vietate dalle leggi vigenti, e nel non rispetto delle normative per il tipo d'omologazione, costituendo perciò, un pericolo per la sicurezza della guida.

**GB**

4. Do not brake deeply when the road is wet, or when it has potholes and low adherence.
5. For braking, use both brakes to insure the correct distribution of the braking force is applied between both wheels.
6. Never drive the vehicle with the helmet on your side, this could be very dangerous.

 It is strictly forbidden to perform changes that modify the features of the vehicle, because any alteration of its structure parts can change the features, and besides that it is illegal, the vehicle will not fit the homologation type approved, and it will become dangerous when you drive it.

**D**

3. Nachdem Sie eine lange Strecke auf einer nassen Straße zurückgelegt haben, ohne die Bremsen benützt zu haben, ist der Bremsseffekt geringer. Bei diesen Fahrbedingungen ist es empfehlenswert, regelmäßig die Bremse zu betätigen.
4. Treten Sie die Bremse auf nassem Asphalt, auf Straßen mit Schlaglöchern und Straßen mit schlechter Haftung nicht ganz durch.
5. Brauchen Sie zum Bremsen beide Bremsen, damit die Bremskraft gleichmäßig auf beide Räder verteilt wird.
6. Hängen Sie nie den Helm auf der Seite an, das kann zu Gefahrensituationen führen.

 Es ist strengstens verboten, Eingriffe durchzuführen, die die Leistung des Fahrzeugs beeinträchtigen könnten. Es dürfen auch keine Teile der Struktur geändert werden, dies ist gesetzlich verboten, da das Fahrzeug nicht mehr der Zulassung entsprechen würde, und dies die Sicherheit des Fahrzeugs gefährden kann.

## Conducción Conduite

---

### **E**

#### **Cargas adicionales**

En caso de que deba transportar en el vehículo cargas adicionales, es indispensable seguir las normas que se indican a continuación

1. Los equipajes adicionales se deben colocar lo más cerca posible del conductor y del baricentro del vehículo. Si estos no están bien colocados, o bien, son demasiado grandes, el centro de gravedad del vehículo puede cambiar con el consiguiente peligro para su seguridad de conducción y de maniobra. Equilibre exactamente la carga y fíjela firmemente.
2. Asegúrese de que haya suficiente espacio libre y ángulo de inclinación respecto al terreno.
3. Recuerde que fijaciones incorrectas pueden desequilibrar el peso con los consiguientes riesgos de inestabilidad.

#### **Cambio de marchas**

Cierre el acelerador, tire de la palanca del embrague y ponga el pedal del cambio en la posición de marcha deseada. Suelte el embrague gradualmente. Si debe reducir la velocidad, ponga una marcha más corta.

### **F**

#### **Charges additionnelles**

Au cas où vous devez porter sur le véhicule des charges supplémentaires, il est indispensable de suivre les normes qui sont décrites ci-après

1. Les charges supplémentaires doivent se situer le plus près possible du conducteur et du barycentre du véhicule. Si elles ne sont pas bien mises, ou bien, sont trop grandes, le centre de gravité du véhicule peut être changé avec des conséquences dangereuses pour sa sécurité de conduite et de manoeuvre. Équilibrez exactement la charge et fixez la fermement.
2. Assurez vous qu'il y est suffisamment d'espace libre et d'angle respectivement au sol.
3. Rappelez vous que des fixations incorrectes peuvent déséquilibrer le poids avec des conséquents risques d'instabilités.

#### **Changement de vitesses**

Fermez l'accélérateur, tirez le levier d'embrayage et mettez le sélecteur de vitesse à la position désirée. Relâchez l'embrayage progressivement. Si vous devez réduire la vitesse, passez une vitesse inférieure.

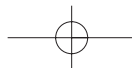
**I****Carichi aggiuntivi**

Nel caso in cui si debbano trasportare nel veicolo carichi aggiuntivi, è indispensabile seguire le norme indicate di seguito:

1. Gli equipaggi aggiuntivi si devono collocare il più vicino possibile al conducente e al baricentro del veicolo. Se questi ultimi non sono collocati correttamente, o meglio, sono eccessivamente grandi, il centro di gravità del veicolo può cambiare con il conseguente pericolo per la sicurezza di guida e di manovra. Equilibrare esattamente il carico e fissarlo saldamente.
2. Assicurarsi che si abbia sufficiente spazio libero ed angolo d'inclinazione rispetto al terreno.
3. Ricordare che fissaggi non corretti possono squilibrare il peso con conseguenti rischi d'instabilità.

**Cambio delle marce**

Chiudere l'acceleratore, tirare la leva della frizione ed inserire il pedale del cambio nella posizione di marcia desiderata. Rilasciare la frizione gradualmente. Riducendo la velocità, inserire una marcia più corta.

**GB****Additional loadings**

In case that the vehicle has to carry additional loads, it is indispensable to follow the rules that are indicated below:

1. The additional loads must be placed near the driver and at the center of gravity of the vehicle as much as possible. If these are not properly placed, or if they are too big, the center of gravity can change and this will be dangerous for your safety and the handling operations. Balance the load and secure it properly.
2. Make sure that there is enough free space between the bank angle and the road.
3. Remember that incorrect attachments can result in an improperly balanced weight, and will cause you to lose the stability of your vehicle.

**Shifting gear**

Close the throttle, pull the clutch lever and put the shift pedal into any gear you wish to run. Depress the clutch gradually. If you need to reduce the speed, select a shorter gear.

**D****Zusätzliche Ladung**

Wenn Sie zusätzliche Ladungen mit Ihrem Fahrzeug transportieren wollen, müssen Sie unbedingt die anschließend aufgeführten Vorschriften beachten.

1. Zusätzliches Gepäck muss so nahe wie möglich am Fahrer und im Schwerpunkt des Fahrzeuges befestigt werden. Wenn die Last nicht gut angebracht wird, oder zu groß ist, dann kann sich der Schwerpunkt des Fahrzeuges verlegen, die Sicherheit beim Fahren wird beeinträchtigt und Sie können schlechter manövrieren. Gleichen Sie die Last aus und befestigen Sie sie gut.
2. Vergewissern Sie sich, dass Sie genug Platz haben und, dass der Neigungswinkel ausreichend ist.
3. Erinnern Sie sich daran, dass durch schlechtes Befestigen der Ladung das Gleichgewicht und die Stabilität verloren gehen können.

**Schaltung**

Geben Sie kein Gas mehr, drücken Sie den Kupplungshebel und geben Sie die Gangschaltung in die Position des gewünschten Ganges. Lassen Sie die Kupplung langsam los. Wenn Sie die Geschwindigkeit verringern wollen, stellen Sie einen kleineren Gang ein.

## Mantenimiento Maintenance

---

### **E**

Para efectuar las operaciones de mantenimiento, utilice las herramientas en dotación contenidas en la bolsa específica.

La calidad del aceite del motor es el factor determinante para obtener las mejores prestaciones del mismo; por lo tanto, es importante atenerse a lo que se indica en las operaciones de **MAN-TENIMIENTO PROGRAMADO**.

- Cáster del motor: 1 litro
- Capacidad total del sistema de lubricación: 1,2 litros.
- Aceite del motor prescrito:  
SAE 10W40

 El empleo de aceites con características distintas al prescrito puede perjudicar la duración del motor.

### **F**

Pour effectuer les opérations de maintenance, utilisez les outils fournis dans la trousse spécifique.

La qualité de l'huile moteur est un facteur déterminant pour obtenir les meilleures prestations de celui-ci; pour cela il est important de se tenir à ce qu'est indiqué dans les opérations de **MAINTENANCE PROGRAMMEE**.

- Carter moteur: 1 litre
- Capacité totale du système de lubrification: 1,2 litres.
- Huile moteur prescrite:  
SAE 10W40

 L'emploi d'huiles avec des caractéristiques différentes à celles prescrites, peuvent porter préjudice à la durée de vie du moteur.

**I**

Per effettuare le operazioni di manutenzione, usare le attrezzature in dotazione contenute nella borsa specifica.

La qualità dell'olio del motore è il fattore determinante per ottenere le migliori prestazioni; pertanto, è importante attenersi a quello indicato nelle operazioni di MANUTENZIONE PROGRAMMATA.

- Carter del motore: 1 litro
- Capacità totale del sistema di lubrificazione: 1,2 litri.
- Olio del motore prescritto:  
SAE 10W40

 L'impiego di oli con caratteristiche diverse a quelle prescritte può pregiudicare la durata del motore.

**GB**

To performed the maintenance, use the tools given in the specific tool box provided.

The engine oil quality is the main factor to obtain the best results for the features designed in the vehicle and, therefore, it is important to follow the indications and operations described in the PROGRAMMED MAINTENANCE chart.

- Engine cranking case: 1 liter
- Lubrication system total capacity: 1.2 liter.
- Engine oil: SAE 10W40

 The use of a different oil can affect the engine performance and usage.

**D**

Benützen Sie für Wartungsarbeiten die in einem Beutel mitgelieferten Werkzeuge.

Die Qualität des Motoröls ist ausschlaggebend für eine optimale Leistung des Motors. Deshalb ist es wichtig, die Hinweise des Abschnitts PROGRAMMIERTE WARTUNG einzuhalten.

- Ölwanne des Motors: 1 Liter
- Fassungsvermögen des Schmiersystems: 1,2 Liter
- Vorgeschriebenes Motoröl:  
SAE 10W40

 Wenn Sie ein anderes Öl verwenden, kann dies die Lebensdauer des Motors verkürzen.

## Nivel aceite del motor Niveau d'huile moteur

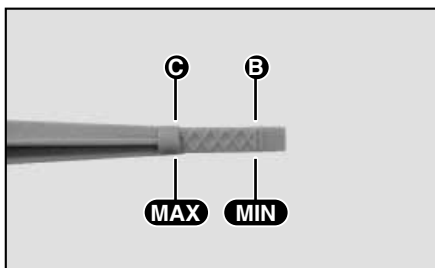
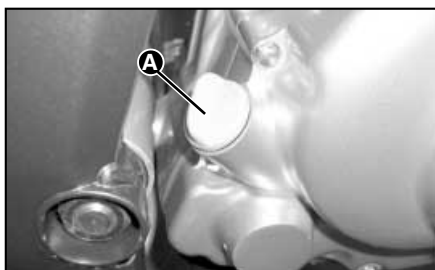

**E**

### Control del nivel

 El control del aceite debe efectuarse a diario, antes de utilizar el vehículo

Realice las siguientes operaciones:

1. Mantenga el vehículo en posición perpendicular al terreno.
2. Ponga en marcha el motor, déjelo funcionando en ralentí durante algunos minutos y luego, apáguelo.
3. Espere por lo menos 5 minutos para que el aceite que se encuentra en el motor vuelva al cárter.
4. Afloje el tapón / varilla "A" del orificio de aprovisionamiento del aceite (Fig. 1)

 No añada aceite con características distintas al que todavía contiene el motor.

5. Limpie la varilla y vuelva a introducirla sin apretar el tapón. El nivel

**F**

### Contrôle du niveau

 Le contrôle de l'huile doit s'effectuer quotidiennement, avant d'utiliser le véhicule

Réalisez les opérations suivantes:

1. Maintenez le véhicule en position perpendiculaire au sol.
2. Mettez en marche le moteur, laissez le fonctionner au ralenti durant quelques minutes et puis éteignez le.
3. Attendez au moins 5 minutes pour que l'huile qui se trouve dans le moteur retourne dans le carter.
4. Dévissez le bouchon / jauge "A" du trou de remplissage de l'huile (Fig. 1)

 Ne pas remettre de l'huile avec des caractéristiques différentes à celles qui sont déjà dans le moteur.

5. Laver la jauge et remettez la sans serrez le bouchon. Le niveau correcte d'huile dans le moteur doit être entre

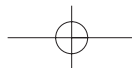
**I****Controllo del livello**

 Il controllo dell'olio deve essere effettuato quotidianamente, prima di usare il veicolo

Realizzare le seguenti operazioni:

1. Mantenere il veicolo in posizione perpendicolare al terreno.
2. Avviare il motore, lasciandolo funzionare al minimo durante alcuni minuti e successivamente, spegnerlo.
3. Attendere almeno 5 minuti affinché l'olio che si trova nel motore ritorni al carter.
4. Svitare il tappo / asta "A" dell'orifizio di rifornimento dell'olio (Fig. 1)

 Non aggiungere olio con caratteristiche diverse a quelle che ancora contiene il motore.

5. Pulire l'asta ed introdurla nuovamente senza stringere il tappo. Il livello corretto dell'olio del motore deve

**GB****Oil level control**

 The oil level control must be done daily before using the vehicle.

Do the following operations:

1. Keep the vehicle in a perpendicular position to the ground.
2. Start the engine, let it idle during a few minutes and then switch it off.
3. Wait at least five minutes to let the oil that is inside the engine to drip down into the crankcase.
4. Loosen the tap / rod "A" of the refilling oil hole (Fig. 1)

 Do not add a different oil that is inside the engine.

5. Clean the dipstick of oil residues and introduce it again without pressing the button. The correct oil level must be between the reference marks "B" and "C".

**D****Füllstandkontrolle**

 Der Ölstand sollte täglich überprüft werden, immer vor dem Gebrauch des Fahrzeugs.

Führen Sie folgende Schritte durch:

1. Stellen Sie das Fahrzeug senkrecht zum Boden auf.
2. Starten Sie den Motor, lassen Sie ihn einige Minuten im Leerlauf laufen und schalten Sie den Motor aus.
3. Warten Sie mindestens 5 Minuten, bis das Öl, das sich im Motor befindet, wieder in die Ölwanne zurückrinnt.
4. Lockern Sie den Verschlussdeckel / Pegelstab "A" des Einfülllochs (Abb. 1)

 Füllen Sie nie anderes Öl hinzu, als das, das sich schon im Motor befindet.

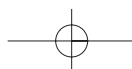

## Nivel aceite del motor Niveau d'huile moteur

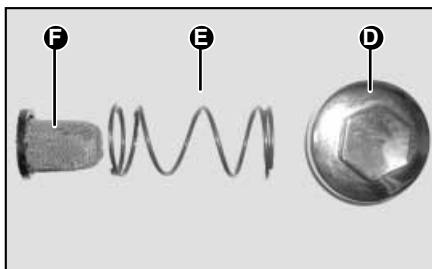
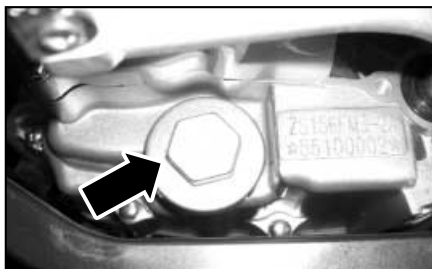
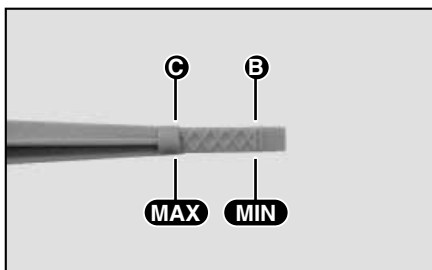

**E**

correcto del aceite del motor debe estar entre las referencias "B" y "C" indicadas en la varilla misma.

6. Si es necesario, restablezca el nivel del aceite, prestando atención de no superar la referencia "C"
7. Apriete el tapón / varilla "A"



Utilizar el vehículo con nivel de aceite motor insuficiente, puede dañar irreparablemente el motor.

### Sustitución del aceite del motor y limpieza del filtro de red

Para asegurar el vaciado completo y rápido del aceite, el motor debe estar a la temperatura normal de funcionamiento.

Realice las siguientes operaciones:

1. Mantenga el vehículo en posición perpendicular al terreno.
2. Coloque un recipiente adecuado para recoger el aceite quemado debajo del tapón de vaciado "D" (Fig. 2)

**F**

les références "B" et "C" indiquées sur la jauge.

6. Si c'est nécessaire, rétablissez le niveau d'huile, en faisant attention de ne pas dépasser la référence "C"
7. Visser le bouchon / jauge "A"



Utilisez le véhicule avec un niveau d'huile insuffisant peut abîmer de façon irréversible le moteur.

### Remplacement de l'huile du moteur et nettoyage du filtre de réseau

Pour assurer la vidange complète et rapide de l'huile, le moteur doit être à la température normale de fonctionnement.

Réalisez les opérations suivantes:

1. Maintenez le véhicule en position perpendiculaire au sol.
2. Mettez un récipient adéquate sous le bouchon de vidange "D" (Fig. 2) pour récupérer l'huile brûlée
3. Dévisser le bouchon / jauge "A" (Fig. 1) du trou de remplissage de l'huile.



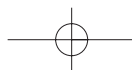

## Livello olio del motore

## Oil level maintenance • Wartung Motorölstand - Zündkerze

**I**

situarsi tra i riferimenti "B" e "C" indicati nell'asta stessa.

6. Se fosse necessario, ristabilire il livello dell'olio, prestando attenzione a non superare il riferimento "C"
7. Stringere il tappo / asta "A"

 Usare il veicolo con il livello dell'olio del motore insufficiente, può danneggiare irreparabilmente il motore.

### Sostituzione dell'olio del motore e pulizia del filtro della rete

Per assicurare lo svuotamento completo e rapido dell'olio, il motore deve trovarsi alla temperatura normale di funzionamento.

Realizzare le seguenti operazioni:

1. Mantenere il veicolo in posizione perpendicolare al terreno.
2. Collocare un recipiente adeguato per raccogliere l'olio usato nella parte sottostante del tappo di svuotamento "D" (Fig. 2)

**GB**

6. If necessary, refill the oil level, taking into account that it should not go over the "C" mark.
7. Press the tap/ dipstick "A"

 Using the vehicle with the incorrect oil level can damage the engine.

### Replace the engine oil and clean the filter element.

To assure the complete oil drainage, the engine must be at normal temperature of operation.

Do the following operations:

1. Keep the vehicle at perpendicular position to the ground.
2. Place a container underneath the drain hole "D" to collect the burnt oil (Fig. 2)
3. Loosen the tap / dipstick "A" (Fig. 1) from the hole of refilling oil.

**D**

5. Reinigen Sie den Stab und fügen Sie ihn wieder ein, ohne dass Sie den Verschlussdeckel anziehen. Der korrekte Ölstand liegt zwischen den Referenzpunkten "B" und "C", die auf dem Stab angegeben sind.
6. Falls notwendig, füllen Sie Öl ein, achten Sie darauf, dass Sie den Referenzpunkt "C" nicht überschreiten.
7. Befestigen Sie den Verschlussdeckel / Pegelstab "A".

 Wenn Sie Ihr Fahrzeug mit zu wenig Öl in Betrieb nehmen, können dem Fahrzeug nicht reparierbare Schäden zugefügt werden.

### Ersatz des Motoröls und Reinigung des Filters

Damit das Öl schnell und gänzlich entleert werden kann, muss der Motor die normale Betriebstemperatur aufweisen.

Führen Sie folgende Schritte durch:

1. Stellen Sie das Fahrzeug senkrecht zum Boden auf.



## Nivel aceite del motor Niveau d'huile moteur

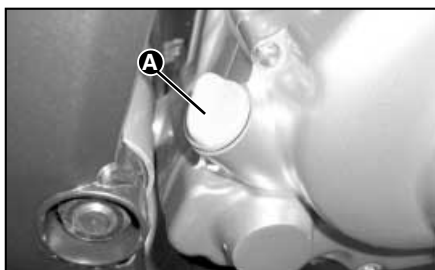

Fig. 1

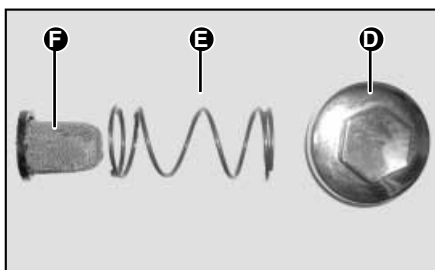

Fig. 2

**E**

3. Afloje el tapón / varilla "A" (Fig. 1) del orificio de aprovisionamiento del aceite.
4. Afloje el tapón de vaciado del aceite "D" (Fig. 2) recuperando el filtro de red "F" y el muelle "E"
5. Limpie el filtro de red con disolvente no inflamable o con elevadas características de inflamabilidad.
6. Seque el filtro con un chorro de aire comprimido de baja presión.
7. Controle que la red del filtro, el anillo de goma y el anillo de retención del tapón de vaciado del aceite "D" no estén dañados, luego vuelva a montar el grupo apretando el tapón al par de 15 N-m
8. Añada aceite del motor en la cantidad prescrita.
9. Apriete el tapón / varilla "A" (Fig. 1) luego, ponga en marcha el motor haciéndolo funcionar en ralentí durante 2 ó 3 minutos.
10. Pare el motor y controle que el nivel de aceite corresponda a la referencia "C".

**F**

4. Dévisser le bouchon de vidange de l'huile "D" (Fig. 2) en récupérant le filtre de réseau "F" et le ressort "E"
5. Lavez le filtre de réseau avec du dissolvant non inflammable ou avec des caractéristiques élevées d'inflammabilité.
6. Séchez le filtre avec un pistolet à air comprimée base pression.
7. Contrôlez que le réseau du filtre, l'anneau caoutchouc et l'anneau de rétention du bouchon de vidange d'huile "D" ne soient pas abîmés, puis remonter l'ensemble en vissant le bouchon à 15 N-m
8. Rajoutez la quantité prescrite d'huile.
9. Visser le bouchon / jauge "A" (Fig. 1) puis, mettez en marche le moteur en le faisant fonctionner au ralenti 2 à 3 minutes.
10. Arrêtez le moteur et contrôlez que le niveau d'huile correspond à la référence "C".

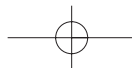

## Livello olio del motore

## Oil level maintenance • Wartung Motorölstand - Zündkerze

**I**

3. Svitare il tappo / asta "A" (Fig. 1) dell'orifizio di rifornimento dell'olio.
4. Svitare il tappo di svuotamento dell'olio "D" (Fig. 2) recuperando il filtro di rete "F" e la molla "E"
5. Pulire il filtro di rete con dissolvente non infiammabile o con elevate caratteristiche d'infiammabilità.
6. Asciugare il filtro con un getto d'aria compressa a bassa pressione.
7. Controllare che la rete del filtro, l'anello di gomma e l'anello di ritenuta del tappo di svuotamento dell'olio "D" non siano danneggiati, successivamente montare nuovamente il gruppo stringendo il tappo di 15 N-m
8. Aggiungere olio del motore nella quantità prescritta.
9. Stringere il tappo / asta "A" (Fig. 1) successivamente, avviare il motore facendolo funzionare al minimo durante 2 o 3 minuti.
10. Spegnerne il motore e controllare che il livello dell'olio corrisponde al riferimento "C".

**GB**

4. Loosen the oil drainage tap "D" (Fig.2) keeping the oil filter "F" and the spring "E".
5. Clean the filter with a non inflamable solvent.
6. Dry the filter with the air compressor at a low pressure.
7. Check that the oil filter, rubber ring and the stopper ring of the drainage tap "D" are not damaged, and then tighten the tap at the torque of 15 N-m
8. Add oil to the engine.
9. Tighten the tap / dipstick "A" (Fig. 1), then start the engine letting it idle for at least 2 or 3 minutes.
10. Stop the engine and check if the oil level is at the reference mark "C".

**D**

2. Stellen Sie einen geeigneten Behälter unter den Ablassstopfen "D" (Abb. 2), um das verbrauchte Öl aufzufangen.
3. Lockern Sie den Verschlussdeckel / Pegelstab "A" (Abb. 1) des Einfülllochs.
4. Lockern Sie den Ablassstopfen "D" (Abb. 2) und entnehmen Sie den Netzfilter "F" und die Feder "E".
5. Reinigen Sie den Netzfilter mit nicht leicht brennbarem Lösungsmittel.
6. Trocknen Sie den Filter, indem Sie ihn mit Niederdruck abspritzen.
7. Überprüfen Sie, dass der Netzfilter, der Gummiring und der Sicherungsring des Ablassstopfens "D" nicht beschädigt sind, anschließend befestigen Sie den Verschlussdeckel von neuem mit Drehmoment 15 Nm.
8. Geben Sie Motoröl in der vorgeschriebenen Menge hinzu.
9. Nachdem Sie den Verschlussdeckel / Pegelstab "A" (Abb. 1) befestigt haben, starten Sie den Motor und lassen Sie ihn im Leerlauf während 2 bis 3 Minuten laufen.
10. Schalten Sie den Motor aus und überprüfen Sie, ob der Ölstand dem Referenzpunkt "C" entspricht.

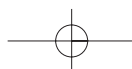

## Nivel aceite del motor Niveau d'huile moteur

**CAT**

Amb el motor calent, actui amb molta cura evitant el contacte amb l'oli del motor. Perill de cremades.

L'oli usat pot causar càncer de pell. Per això eviti un contacte prolongat. Encara que és molt poc provable, excepte que es produeixi un contacte prolongat quotidià. Aconsellem rentar-se les mans amb molta cura amb aigua i sabó immediatament després d'haver estat en contacte amb oli usat.



**E**

 Con el motor caliente actúe con mucha precaución evitando el contacto con el aceite quemado: peligro de quemaduras.

 El aceite quemado contiene sustancias nocivas para el medio ambiente. Debe eliminarse respetando las normas vigentes.

 El aceite usado puede causar cáncer a la piel. Por lo tanto, evite su contacto prolongado. Aunque esto es muy poco probable, excepto de que se produzca un contacto cotidiano. Le aconsejamos lavarse las manos cuidadosamente con agua y jabón inmediatamente después de haberlo utilizado.

**F**

 Avec le moteur chaud, agissez avec beaucoup de précaution en évitant le contact avec l'huile chaude: danger de brûlures.

 L'huile brûlée contient des substances nocives pour l'environnement. Vous devez l'éliminer en respectant les normes en vigueur.

 L'huile usagée peut causer des cancers de la peau. Pour cela évitez son contact prolongé. Même si cela est peu probable, sauf si cela se produit quotidiennement. Nous vous conseillons de vous laver les mains précautionneusement avec de l'eau et du savon immédiatement après l'avoir utilisée.

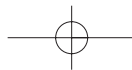

Livello olio del motore  
Oil level maintenance • Wartung Motorölstand - Zündkerze

**I**

 Con il motore caldo operare con molta precauzione evitando il contatto con l'olio usato: pericolo di ustioni.

 L'olio usato contiene sostanze nocive per l'ambiente. Si deve eliminare rispettando le norme vigenti.

 L'olio usato può causare tumori alla pelle. Pertanto, evitare il contatto prolungato. Anche se questo è poco probabile, eccetto nei casi in cui si verifichi un contatto quotidiano. Consigliamo di lavarsi le mani minuziosamente con acqua e sapone immediatamente dopo l'uso.

**GB**

 With the hot engine, work carefully avoiding the contact with the burnt oil: danger to get burn.

 The burnt oil contains substances that are extremely harmful to the environment. It must be eliminated following the current rules.

 The used oil can cause cancer to the skin. Because of this, avoid the contact for prolonged periods. Although this is unlikely unless you handle used oil on a daily basis, it is advisable to thoroughly wash your hands with soap and water as soon as possible after handling used oil.

**D**

 Bei heißem Motor ist oberste Vorsicht geboten, vermeiden Sie den Kontakt mit dem Altöl: Verbrennungsgefahr.

 Das Altöl enthält umweltschädliche Substanzen. Es muss den geltenden Vorschriften entsprechend entsorgt werden.

 Altöl kann Hautkrebs hervorrufen. Vermeiden Sie deshalb den Kontakt mit Altöl. Außer wenn Sie täglich Altöl ausgesetzt sind, ist eine Erkrankung sehr unwahrscheinlich. Wir empfehlen direkt nach dem Gebrauch die Hände mit Wasser und Seife zu waschen.



## Bujía Bougie

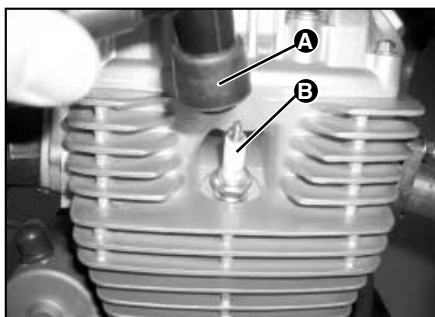

### E

#### Desmontaje de la bujía

Realice las siguientes operaciones:

- Ponga el vehículo sobre el caballete.
- Quite el capuchón "A" (Fig. 1) del cable A.T. de la bujía "B".
- Con la llave en dotación, afloje la bujía (Fig. 2)
- Durante el montaje, introduzca la bujía con la inclinación necesaria apretándola a fondo manualmente.
- Utilice la llave sólo para bloquearla.
- Introduzca completamente el capuchón "A" en la bujía.

#### Distancia entre los electrodos:

0,8 ÷ 0,9 mm.

⚠ La bujía debe desmontarse con el motor frío. La bujía debe sustituirse cada 12.000 Km. El uso de centralitas electrónicas, de encendidos electrónicos no conformes y de bujías diferentes a las prescritas puede dañar irremediablemente el motor.

### F

#### Démontage de la bougie

Réalisez les opérations suivantes:

- Mettez le véhicule sur la béquille.
- Quittez le capuchon "A" (Fig. 1) du câble A.T. de la bougie "B".
- Avec la clé fournie, dévissez la bougie (Fig. 2)
- Durant le montage, introduisez la bougie avec l'inclinaison nécessaire en vissant manuellement jusqu'au fond.
- Utilisez la clé seulement pour la bloquer.
- Introduisez complètement le capuchon "A" sur la bougie.

#### Distance entre les électrodes:

0,8 ÷ 0,9 mm.

⚠ La bougie doit être démontée avec le moteur à froid. La bougie doit être remplacée tous les 12.000 Km. l'utilisation de centrales électroniques, de démarreurs électroniques non conformes et de bougies différentes à celles prescrites peut endommager de façon irréversible le moteur.

**I****Smontaggio della candela**

Realizzare le seguenti operazioni:

- Inserire il cavalletto.
- Togliere il cappuccio "A" (Fig. 1) del cavo A.T. della candela "B".
- Con la chiave in dotazione, svitare la candela (Fig. 2)
- Durante il montaggio, introdurre la candela con l'inclinazione necessaria stringendola a fondo manualmente.
- Usare la chiave solamente per bloccarla.
- Introdurre completamente il cappuccio "A" sulla candela.

**Distanza tra gli elettrodi:**

0,8 ÷ 0,9 mm.

 La candela deve essere smontata con il motore a freddo. Quest'ultima deve essere sostituita ogni 12.000 Km. L'uso delle centraline elettroniche, delle accensioni elettroniche non conformi e di candele diverse da quelle prescritte, possono danneggiare irrimediabilmente il motore.

**GB****Spark plug removal**

Perform the following operations:

- Place the vehicle on its side stand.
- Remove the cap "A" (Fig. 1) the high tension cable from the spark plug "B".
- Loosen the spark plug, use the wrench that is provided (Fig. 2)
- During the installation, insert the spark plug with the necessary bank angle and tighten it with your hands.
- Use the key only to lock it.
- Install the cap "A" completely into the spark plug.

**Distance between electrodes**

0,8 ÷ 0,9 mm.

 The spark plug must be removed with the cold engine. The spark plug must be replaced every 12,000 km. The use of any electrical ignition devices and spark plugs not specified can seriously damage the engine.

**D****Zündkerze ausbauen**

Führen Sie folgende Schritte durch:

- Geben Sie das Fahrzeug auf den Motorradheber;
- Entfernen Sie die Kappe "A" (Abb. 1) des Kabels A.T. der Zündkerze "B".
- Lockern Sie mit dem mitgelieferten Schlüssel die Zündkerze (Abb. 2).
- Bauen Sie die Zündkerze mit der notwendigen Neigung ein, drücken Sie sie von Hand fest.
- Brauchen Sie den Schlüssel nur, um sie zu arretieren.
- Geben Sie die Kappe "A" der Zündkerze ein.

**Abstand zwischen den Elektroden:**

0,8 ÷ 0,9 mm

 Die Zündkerze muss bei kaltem Motor ausgebaut werden. Die Zündkerze sollte alle 12'000 km ersetzt werden. Der Gebrauch von nicht zulässigen elektronischen Komponenten und elektronischen Zündsystemen, sowie der Einsatz von nicht vorgeschriebenen Zündkerzen, können im Motor nicht reparierbare Schäden verursachen.

## Filtro de aire Filtre à air



### E

#### Limpieza filtro de aire

La espuma filtro aire está dentro de la caja filtro situada en el lado izquierdo de la motocicleta.

#### OBSERVACION:

Si la espuma se ha obstruido con polvo, aumentará la resistencia de admisión con una pérdida resultante de potencia de salida y un incremento en el consumo de combustible. Se recomienda limpiar la espuma cada 5.000 Km. de acuerdo al procedimiento siguiente.

- Desmonte la tapa lateral del lado izquierdo (1)
- Extraiga los tornillos fijación tapa caja filtro y desmonte la misma.
- Extraiga la espuma filtro.
- Llene un recipiente con un líquido limpiador no inflamable. Sumerja la espuma varias veces hasta que quede totalmente limpia.
- Expulse el líquido limpiador presionando varias veces el filtro con las palmas de las manos. No doble o estruje el filtro, ya que ello ocasionará fisuras en él.

### F

#### Nettoyage du filtre à air

La mousse du filtre à air est à l'intérieure de la boîte filtre située sur le côté gauche de la moto.

#### OBSERVATION:

Si la mousse a été obstruée avec de la poussière, cela augmentera la résistance de l'admission avec une perte de puissance de sortie et une augmentation de consommation de carburant. Nous vous recommandons de nettoyer la mousse tous les 5.000 Km. en accord avec le procédé suivant.

- Démontez le couvercle latéral du côté gauche (1)
- Extraire les deux vis de fixation du couvercle de la boîte filtre et démontez la
- Extraire la mousse du filtre.
- Remplissez un récipient avec un liquide nettoyant non inflammable. Submergez la mousse plusieurs fois jusqu'à ce qu'elle soit complètement propre.



**I**

### **Pulizia filtro dell'aria**

La schiuma filtro aria si trova nella scatola filtro nel lato sinistro della motocicletta.

#### **OSSERVAZIONE:**

Se la schiuma è ostruita dalla polvere, aumenterà la resistenza di ammissione con una perdita risultante di potenza d'uscita ed un incremento nel consumo del combustibile. Si raccomanda di pulire la schiuma ogni 5.000 Km. in accordo al procedimento seguente.

- Smontare il coperchio laterale del lato sinistro (1)
- Estrarre le viti di fissaggio del coperchio del filtro e smontare il medesimo.
- Estrarre la schiuma filtro.
- Riempire un recipiente con un liquido pulitore non infiammabile. Immergere la schiuma varie volte fino a quando rimane totalmente pulita.

**GB**

### **Clean the air filter.**

The foam element is inside the filter housing located at the left side of the motorcycle.

#### **OBSERVATION:**

If the foam element is stucked with dust, it will increase the intake resistance with a result of a loss of power and with an increase of fuel consumption. It is recommended to clean the foam element every 5,000 km.

- Remove the side cover from the left side (1)
- Remove the foam element cover box and securing bolts.
- Remove the foam element.

**D**

### **Reinigung des Luftfilters**

Der Schaumstoff des Luftfilters befindet sich in der Filterbox auf der linken Seite des Motorrads.

#### **BEMERKUNG:**

Wenn der Schaumstoff verstaubt ist, steigt der Einlasswiderstand, was einen Verlust der Ausgangsleistung bedeutet und einen erhöhten Kraftstoffverbrauch zur Folge hat. Es wird empfohlen, den Schaumstoff alle 5'000 km gemäß den folgenden Schritten zu reinigen.

- Nehmen Sie den seitlichen Deckel auf der linken Seite (1) ab.
- Entnehmen Sie die Befestigungsschrauben der Filterbox und bauen Sie diese aus.
- Nehmen Sie den Schaumstofffilter heraus.

## Filtro de aire Filtre à air

### E

- Sumerja la espuma filtro en un recipiente lleno de aceite para filtros y después con las palmas de las manos presionar repetidamente hasta expulsar el aceite.
- Una vez tenga la espuma limpia, móntela siguiendo el orden inverso de desmontaje.

 Antes y durante la limpieza examine minuciosamente la espuma filtro aire, si ve que está deficiente, debe reemplazarla por una nueva.

Si conduce por carreteras polvorientas, debe limpiar la espuma filtro aire más frecuentemente. Asegúrese siempre que la espuma esté en excelentes condiciones. La vida del motor depende mayormente de este componente. **NUNCA HAGA FUNCIONAR EL MOTOR SIN ESPUMA FILTRO AIRE.**

### F

- Expulsez le liquide nettoyant en pressant plusieurs fois sur le filtre avec les paumes de la main. Ne pliez ou ne tordez pas le filtre, ceci pouvant occasionner des fissures.
- Submergez la mousse filtre dans un récipient rempli d'huile pour filtres et après avec les paumes de la main pressez plusieurs fois jusqu'à en expulser l'huile.
- Une fois que la mousse est propre, montez la suivant l'ordre inverse au démontage.

 Avant et pendant le nettoyage, vérifiez minutieusement la mousse du filtre à air. Veillez à la remplacer si celle-ci est défectueuse.

Si vous conduisez sur des routes poussiéreuses, la mousse du filtre à air devra être nettoyée plus fréquemment. Il faut toujours vérifier à ce que la mousse soit en bon état car la vie du moteur dépend en grande mesure de ce composant. **NE FAITES JAMAIS FONCTIONNER LE MOTEUR SANS LA MOUSSE DU FILTRE À AIR.**

## Filtro dell'aria Air filter maintenance • Wartung Luftfilter

### I

- Espellere il liquido pulitore premendo varie volte il filtro con i palmi delle mani. Non piegare o strizzare il filtro, poiché è possibile creare inavvertitamente delle fessure.
- Immergere la schiuma filtro in un recipiente pieno d'olio per filtri e successivamente con i palmi delle mani premere ripetutamente fino ad espellere l'olio.
- Una volta ottenuta la schiuma pulita, montarla seguendo l'ordine inverso di smontaggio.

 Prima e durante la pulizia esaminare minuziosamente la schiuma filtro aria, se risultasse danneggiata, sostituirla con una nuova.

In caso di guida in strade polverose, pulire frequentemente la schiuma filtro. Assicurarsi sempre che la schiuma si trovi in ottime condizioni. La vita del motore dipende soprattutto da questa componente. **IN NESSUN CASO METTERE IN FUNZIONAMENTO IL MOTORE SENZA SPUMA FILTRO DELL'ARIA.**

### GB

- Fill a recipient with a non-flammable liquid cleaner. Submerge the filter inside the solvent until it gets clean
- Removed the cleaner fluid by squeezing it several times with the palm of your hands. Do not bend the filter element, it can damage it with slits.
- Place the foam element in a recipient filled with filter oil and then squeeze it with the palm of your hands until the oil is removed completely.
- Once the foam element is clean, install it in the reverse order of removal.

 Before and during the cleaning procedure check for damages in the foam element, if it is damaged, replace it with a new one.

If you drive under dusty conditions, you must clean the air foam filter frequently. Make sure that the air foam filter element is under correct conditions. The life of the engine depends on this component. **NEVER START THE ENGINE WITHOUT THE AIR FOAM ELEMENT.**

### D

- Füllen Sie ein Behälter mit nicht brennbarem Reinigungsmittel. Tauchen Sie den Schaumstoff mehrmals ein, bis er ganz sauber ist.
- Spülen Sie das Reinigungsmittel aus, indem Sie mit den Handballen auf den Filter Druck ausüben. Falten Sie den Filter nicht und quetschen Sie ihn nicht, dies könnte zu Brüchen führen.
- Tauchen Sie den Schaumstofffilter in einen mit Filteröl gefüllten Behälter, und üben Sie mit den Handballen Druck aus, bis das Öl ausgestoßen wird.
- Wenn der Schaumstoff sauber ist, setzen Sie ihn erneut ein, indem Sie die Schritte in der umgekehrten Reihenfolge durchführen.

 Überprüfen Sie den Schaumstoff-Luftfilter vor und während der Reinigung gründlich, falls er Schäden aufweist, sollten Sie ihn durch einen neuen ersetzen.

Wenn Sie oft auf staubigen Straßen fahren, sollten Sie den Schaumstofffilter öfters reinigen. Vergewissern Sie sich immer, dass der Schaumstoff in einwandfreiem Zustand ist. Die Lebensdauer des Motors hängt stark von dieser Komponenten ab. **SETZEN SIE DEN MOTOR NIE OHNE SCHAUMSTOFF-LUFTFILTER IN GANG.**

## Frenos Freins

### E

#### Circuito de los frenos

##### Control del nivel

El depósito del líquido del freno delantero, está ubicado en el manillar, al lado del acelerador.

Realice las siguientes operaciones:

- Ponga el vehículo sobre el caballete central y con el manillar centrado.
- El nivel del aceite desciende debido al desgaste de las pastillas. En caso de que el nivel sea inferior al mínimo, acuda un Distribuidor DERBI para que realicen un control del sistema de frenos.

##### Aprovisionamiento del líquido

 Utilice exclusivamente líquidos para frenos clasificados DOT 4

Líquido prescrito: BRAKE FLUID DOT 4

Realice las siguientes operaciones:

1. Mantenga el vehículo en posición vertical y el manillar centrado.

### F

#### Circuit des freins

##### Contrôle du niveau

Le réservoir du liquide freins du frein avant est placé sur le guidon, à coté de l'accélérateur.

Réalisez les opérations suivantes:

- Placez le véhicule sur la béquille centrale et avec le guidon centré.
- Le niveau d'huile descend à cause du dégât des pastilles. Si jamais le niveau était en dessous du niveau minimale, veuillez vous adresser chez votre distributeur DERBI pour réaliser un contrôle du système de freins.

##### Approvisionnement en liquide

 Utilisez exclusivement du liquide pour freins DOT 4

Liquide prescrit: BRAKE FLUID DOT 4

Veuillez réaliser les opérations suivantes:

1. Maintenez le véhicule en position verticale avec le guidon centré.

**I****Circuito dei freni**  
**Controllo del livello**

Il deposito del liquido del freno anteriore, è ubicato nel manubrio, accanto all'acceleratore.

Realizzare le seguenti operazioni:

- Inserire il cavalletto centrale e il manubrio centrato.
- Il livello dell'olio scende ed è dovuto al consumo delle pastiglie. Nel caso in cui il livello sia inferiore al minimo, rivolgersi ad un Distributore DERBI per effettuare un controllo approfondito del sistema dei freni.

**Rifornimento del liquido**

 Usare esclusivamente liquidi per freni classificati DOT 4

Liquido prescritto: BRAKE FLUID DOT 4

Realizzare le seguenti operazioni:

1. Mantenere il veicolo in posizione verticale ed il manubrio centrato.

**GB****Brake circuits**  
**Level control**

The front brake fluid tank is located in the handlebar, near the throttle grip.

Follow the steps indicated in this procedure:

- Place the vehicle over the central stand and with the handlebar centered.
- The oil level lowers because of the brake pads are worn. In case that the level is lower than the minimum, refer to the nearest Distributor DERBI to perform a control of the brake system.

**Refilling the fluid**

 Use only the specified brake fluid DOT 4

Specified brake fluid:  
BRAKE FLUID DOT 4

Follow the next operations:

1. Keep the vehicle in vertical position with the handlebar centered.

**D****Bremskreislauf**  
**Füllstandkontrolle**

Der Tank der Bremsflüssigkeit der Vorderradbremse befindet sich im Lenker, auf der Seite des Gasdrehgriffs.

Führen Sie folgende Schritte durch:

- Stellen Sie das Fahrzeug auf den Motorradheber und richten Sie den Lenker gerade aus.
- Der Ölstand sinkt wegen der Abnutzung der Bremsklötze. Wenn der Stand unter den unteren Grenzwert sinkt, wenden Sie sich an einen DERBI Verteiler, damit er das Bremssystem überprüft.

**Bremsflüssigkeit auffüllen**

 Verwenden Sie ausschließlich Bremsflüssigkeiten der Kategorie DOT 4.

Vorgeschriebene Flüssigkeit: BRAKE FLUID DOT 4

Führen Sie folgende Schritte durch:

1. Stellen Sie das Motorrad senkrecht hin und richten Sie den Lenker gerade aus.
2. Lösen Sie die Befestigungsschrauben und entnehmen Sie den Deckel des Behälters.

## Frenos Freins

### E

2. Quite la tapa del depósito aflojando los dos tornillos de fijación
3. Restablezca el nivel utilizando exclusivamente el líquido prescrito sin superar el nivel máximo.
4. Vuelva a montar la tapa invirtiendo el orden de las operaciones realizadas durante el desmontaje.

 El líquido del circuito de los frenos es peligroso. En caso de contacto accidental lave inmediatamente las partes afectadas con agua.

 Asegúrese de que no haya pérdidas en el circuito y controle que los tubos y racores no estén plegados ni deteriorados.

 La regulación de la bomba del freno ha sido realizada en la fábrica; en caso de necesidad, acuda a un concesionario DERBI. Está terminantemente prohibido variar su regulación, ya que podría dañar seriamente el sistema de frenos.

### F

2. retirez le couvercle du réservoir en desserrant les vis de fixation
3. Rétablissez le niveau en utilisant exclusivement le liquide prescrit sans dépasser le niveau maximale.
4. Remontez le couvercle.

 Le liquide du circuit de freins est dangereux. En cas de contact accidentel lavez immédiatement les parties affectées avec de l'eau.

 Assurez vous qu'il n'y ait pas de perte sur le circuit et contrôlez les tubes et les raccords ne présentent pas de plis ou des détériorations.

 La régulation de la pompe du frein a été réalisée en usine; si besoin en est, adressez vous chez un concessionnaire DERBI. Il est absolument interdit d'en changer la régulation sous risque d'endommager sérieusement le système de freinage.

### CAT





El líquid del circuit de frens és perillós. En cas de contacte accidental, rentar-se immediatament les parts afectades amb aigua.

**I**

2. Togliere il coperchio del deposito allentando le due viti di fissaggio
3. Ristabilire il livello usando esclusivamente il liquido prescritto senza superare il livello massimo.
4. Montare nuovamente il coperchio invertendo l'ordine delle operazioni realizzate durante lo smontaggio.

 Il liquido del circuito dei freni è pericoloso. In caso di contatto fortuito, lavare immediatamente con acqua le parti interessate .

 Assicurarsi che non esistano perdite nel circuito e controllare che i tubi e i raccordi non siano piegati e tantomeno deteriorati.

 La regolazione della pompa del freno è stata realizzata nella fabbrica; in caso di necessità, rivolgersi ad un concessionario DERBI. E' tassativamente vietato variare la regolazione, poiché potrebbe danneggiare seriamente il sistema dei freni.

**GB**

2. Remove the tank cap by loosening the securing bolts.
3. Fill up the fluid at the correct level, use only the specified liquid.
4. Install the cover in the reverse order of removal.

 The circuit of the brake fluid is dangerous. In case of accidental contact, clean immediately with water the affected parts.

 Make sure there is no leakage in the circuit and check that the hoses and the unions are not damaged and also they should not be twisted.

 The adjustment of the brake pump has been done at the factory; if necessary, go to your nearest Dealer DERBI. It is forbidden to change these adjustments, because it can seriously damage the brake system.

**D**

3. Füllen Sie den Behälter mit der vorgeschriebenen Bremsflüssigkeit auf, achten Sie darauf, dass Sie den oberen Grenzwert nicht überschreiten.
4. Geben Sie den Deckel wieder auf den Behälter, folgen Sie den Schritten in umgekehrter Reihenfolge.

 Die Flüssigkeit des Bremskreises ist gefährlich. Wenn Sie aus Versehen mit der Flüssigkeit in Berührung kommen, waschen Sie die betroffenen Stellen sofort mit Wasser.

 Vergewissern Sie sich, dass der Bremskreis keine undichten Stellen aufweist und, dass die Bremsschläuche und Verbindungen nicht verklebt oder sonst beschädigt sind.

 Der Hauptbremszylinder wurde in der Fabrik eingestellt. Wenden Sie sich, falls notwendig, an einen DERBI Vertragshändler. Es ist strengstens verboten, die Einstellung abzuändern, da dies das Bremssystem stark beschädigen könnte.

## Frenos Freins

### E

 El líquido del circuito de los frenos es altamente corrosivo; evite que se ponga en contacto con la pintura de la carrocería y/o componentes de plástico.

 El líquido del circuito de los frenos es higroscópico, (es decir, absorbe la humedad). Si la humedad del líquido de los frenos supera un cierto valor, los frenos no funcionarán al máximo de sus prestaciones.

No utilice nunca líquido para frenos contenido en envases ya abiertos o parcialmente usados.

En condiciones climáticas normales, el líquido se debe sustituir cada 2 años. Para esta operación que precisa la intervención de personal especializado, es indispensable que acuda a un Concesionario o a un Distribuidor DERBI.

### F

 Le liquide du circuit de freins est fortement corrosif; évitez le contact du liquide avec la peinture de la carrosserie et/ou des composants plastique.

 Le liquide du circuit de freins est hygroscopique, (absorbe l'humidité). Si l'humidité du liquide freins atteint une certaine valeur, le frein ne fonctionneront pas au niveau maximale de ses prestations.

N'utilisez jamais liquide de freins qui soit dans des emballages ouverts ou partiellement usagés.

En conditions climatiques normales, le liquide doit être remplacé tous les deux ans. Cette opération nécessitant l'intervention d'un personnel spécialiste, il est indispensable de se rendre chez un concessionnaire ou un distributeur DERBI.



**I**

 Il liquido del circuito dei freni è altamente corrosivo; evitare che venga a contatto con la vernice della carrozzeria e/o componenti di plastica.

 Il liquido del circuito dei freni è igroscopico, (cioè, assorbe l'umidità). Se l'umidità del liquido dei freni supera un certo valore, i freni non funzioneranno al massimo delle loro prestazioni.

Non usare in nessun caso liquido per freni contenuti in recipienti precedentemente aperti o parzialmente usati.

In condizioni climatiche normali, il liquido si deve sostituire ogni 2 anni. Per questa operazione che necessita l'intervento di personale specializzato, è indispensabile rivolgersi ad un Concessionario o ad un Distributore DERBI.

**GB**

 The brake circuit fluid is highly corrosive, avoid contact with the body, painted parts and / or any plastic parts.

 The brake circuit fluid is hygroscopic (it absorbs the moisture). If the moisture of the brake fluid is higher than its specified value, the brakes will not work properly.

Under normal weather conditions, the brake fluid must be replaced every 2 years. For this operation which needs an special care, go to your nearest Dealer DERBI.

**D**

 Die Flüssigkeit des Bremskreises ist ätzend. Achten Sie darauf, dass sie nicht mit dem Lack der Karosserie und / oder den Kunststoffkomponenten in Berührung kommt.

 Die Bremsflüssigkeit ist hygroskopisch, (d.h. Feuchtigkeit aufnehmend). Wenn die Feuchtigkeit der Bremsflüssigkeit einen bestimmten Wert überschreitet, erbringen die Bremsen nicht ihre optimale Leistung.

Verwenden Sie nie bereits verwendete Flüssigkeiten oder Flüssigkeiten, die in offenen Behältern aufbewahrt wurden.

Bei normalen Witterungsverhältnissen sollte die Bremsflüssigkeit alle 2 Jahre ausgetauscht werden. Die Bremsflüssigkeit darf nur von Fachleuten ausgetauscht werden, wenden Sie sich dafür an einen Vertragshändler oder an einen DERBI Verteiler.

## Batería Batterie



### E

#### Instrucciones de montaje de la batería

- Extraiga el sillín (ver apartado Sillín, depósito de gasolina y de aceite)
- Colocar la batería en su alojamiento.
- Conectar los bornes positivo y negativo.

#### Mantenimiento batería

- La batería cuando no se usa se descarga aproximadamente entre un 0,5% y un 1% diario. Este promedio aumenta con la temperatura. Para compensar debe hacerse una vez al mes una carga de recuperación.
- Una batería contiene ácido sulfúrico. Evítese el contacto con la piel, ojos y ropa.

#### ¡Precaución!

Al recargar no deberá sobrepasarse la intensidad de máximo 0,5 ÷ 1 Amperios hora, pues destruiría la batería.

**CAT**



L'electròlit conté àcid sulfúric, eviti el contacte amb els ulls, la pell o la roba. En cas de contacte accidental, rentar-se immediatament les parts afectades amb aigua i consultar un metge.

### F

#### Instructions pour le montage de la batterie.

- Extraire la selle (voir paragraphe Selle, réservoir d'essence et d'huile)
- Placer la batterie dans son logement.
- Connecter les bornes positive et négative.

#### Entretien de la batterie

- La batterie non utilisée se décharge entre 0,5 et 1% par jour environ. Cette moyenne augmente par temps chaud. Pour compenser il faut la charger une fois par mois.
- La batterie contient de l'acide sulfurique. Eviter tout contact avec la peau, les yeux et les vêtements.

#### Attention!

Pour charger la batterie veiller à ne pas dépasser l'intensité maximum de 0,5 ÷ 1A par heure pour ne pas l'inutiliser.

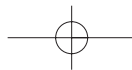

**I**

#### Istruzioni per il montaggio della batteria

- Estrarre la sella (vedere sezione Sella, serbatoio di benzina e di olio)
- Collocare la batteria nel proprio vano.
- Collegare gli spinotti positivo e negativo.

#### Manutenzione batteria

- La batteria, se non usata, si scarica tra un 0,5% e un 1% ogni giorno. Questa media aumenta con la temperatura. Per compensare bisogna procedere alla ricarica una volta al mese.
- Una batteria contiene acido solforico. Evitare il contatto con la pelle, occhi ed indumenti.

#### Attenzione!

Quando si ricarica la batteria non si deve superare l'intensità massima di 0,5 ÷ 1 A, altrimenti si distruggerebbe la batteria.

**GB**

#### How to fit the battery

- Pull out the seat (see section on Seat, fuel and oil tanks)
- Place the battery in its compartment.
- Connect up the positive and negative terminals.

#### Maintenance of the battery

- When not in use, the battery will discharge at a rate of about 0.5% and 1% daily. This average increases with the temperature. The battery should be given a top-up charge every month to compensate for this loss.
- A battery contains sulphuric acid. Avoid contact with the skin, the eyes, and clothing.

#### Caution!

When recharging, do not exceed the maximum rate of 0.5 to 1 amps per hour, or the battery will be destroyed.

**D**

#### Anweisungen zur Montage der Batterie

- Den Sitz abnehmen (siehe Abschnitt Sitz, Kraftstoff- und Ölbehälter)
- Setzen Sie die Batterie in ihre Halterung.
- Schließen Sie den positiven und den negativen Pol an.

#### Wartung der Batterie

- Wird sie nicht benutzt, entlädt sich die Batterie täglich um ca. 0,5% bis 1%. Dieser Durchschnittswert erhöht sich mit zunehmender Temperatur. Zum Ausgleich muß die Batterie einmal im Monat aufgeladen werden.
- Eine Batterie enthält Schwefelsäure. Vermeiden Sie den Kontakt mit der Haut, den Augen und der Kleidung.

#### Vorsicht!

Beim Aufladen die maximale Stromstärke von 0,5 ÷ 1A pro Stunde nicht überschreiten, da dies die Batterie zerstören würde.



## Batería Batterie

### E

#### Cambio de la Batería

Si hubiera que cambiar la batería, habría que hacerlo por otra de igual capacidad y tensión de 12 V 6 Ah.

✿ A causa del problema que representa el desecho de baterías viejas, lo mejor es hacer sustituir la batería por algún Servicio Oficial DERBI. Las baterías contienen entre otras sustancias, ácido sulfúrico y en ningún caso deberán arrojarse a la basura doméstica.

#### Inactividad del vehículo durante mucho tiempo

En caso de inactividad del vehículo durante mucho tiempo, es necesario proceder periódicamente a recargar la batería, teniendo en cuenta que después de tres meses aproximadamente la batería se descarga completamente.

Controle el estado de carga una vez al mes y en caso de necesidad, vuelva a cargarla.

En caso de que tenga que desmontar la batería, asegúrese de que la conexión de los bornes sea correcta cuando la vuelva a montar; la inversión de los bornes puede dañar los dispositivos eléctricos.

### F

#### Changement de la Batterie

S'il fallait changer la batterie veiller à la remplacer par une batterie de même capacité et tension de 12 V 6 Ah.

✿ Il vaut mieux faire remplacer la batterie par un Service Officiel DERBI à cause du problème des déchets car les batteries contiennent entre autres substances, de l'acide sulfurique à ne jeter en aucun cas dans la poubelle domestique.

#### Inactivité du véhicule pendant une longue période

En cas d'inactivité du véhicule pendant une longue période, il est nécessaire de procéder périodiquement à la recharge de la batterie en tenant en compte que la batterie se décharge complètement approximativement tous les trois mois.

Contrôlez l'état de charge une fois par mois et en cas de nécessité, rechargez-la.

Au cas où vous auriez besoin de démonter la batterie, assurez-vous que les bornes soient correctement montés au moment de la remonter; l'inversion des bornes peut endommager sérieusement les dispositifs électriques.

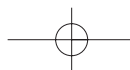

## I

### Sostituzione della batteria

Se fosse necessario sostituire la batteria occorre montarne un'altra di pari capacità e tensione: 12V, 6 Ah.

- ✿ Per un corretto smaltimento della batteria esausta, si consiglia di farla sostituire la batteria da un Servizio Ufficiale DERBI. Le batterie contengono, tra altre sostanze, acido solforico e in nessun caso si devono gettare nei contenitore di rifiuti organici.

### Inattività del veicolo per molto tempo

Nel caso di inattività del veicolo per molto tempo, è necessario procedere periodicamente alla ricarica della batteria, considerando che, approssimativamente dopo tre mesi, la batteria si scarica completamente.

Controllare lo stato della carica una volta al mese ed, in caso di necessità, tornare nuovamente a ricaricarla.

Nel caso in cui si debba smontare la batteria, assicurarsi che la connessione dei morsetti sia corretta, quando si ritorna a montare: l'inversione dei morsetti potrebbe danneggiare i dispositivi elettrici.

## GB

### Changing the battery

If the battery has to be changed, it must be replaced with one of equal capacity and voltage: 12 V 6 Ah.

- ✿ Disposal of old batteries is a problem. It is therefore better to entrust the replacement of your battery to your Official DERBI Service Agent. Batteries contain, among other substances, sulphuric acid, and should never be put in with domestic rubbish.

### Vehicle stop for a long period

In case of having the vehicle stop for a long period, it is necessary to recharge the battery periodically, taking into account that approximately after three months the battery will be discharged completely.

Check the charging state of the battery once a month and verify if is necessary to recharge it.

In case that you need to remove the battery, make sure that the posts connections are connected properly when you install it again; the reverse polarity of its posts will damage all electrical devices.

## D

### Auswechseln der Batterie

Sollte ein Auswechseln der Batterie nötig sein, verwenden Sie eine neue Batterie mit derselben Kapazität und einer Spannung von 12V 6 Ah

- ✿ Aufgrund der Schwierigkeiten, die die Entsorgung alter Batterien mit sich bringt, ist es ratsam, den Batteriewechsel bei einer offiziellen DERBI-Servicestelle vornehmen zu lassen. Die Batterien enthalten u.a. Schwefelsäure und sollten auf keinen Fall auf den Hausmüll geworfen werden.

### Wenn Sie das Fahrzeug lange Zeit nicht gebraucht haben

Wenn Sie das Fahrzeug während langer Zeit nicht brauchen, müssen Sie regelmäßig die Batterie aufladen. Bedenken Sie, dass die Batterie nach ungefähr drei Monaten entladen ist.

Überprüfen Sie die Ladung einmal im Monat und laden Sie die Batterie, falls notwendig, auf.

Falls Sie die Batterie ausbauen müssen, vergewissern Sie sich danach, dass die Klemmen wieder richtig angebracht worden sind; Vertauschen Sie die Polklemmen nicht, denn dies könnte die elektrische Vorrichtung beschädigen.

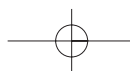

Batería  
Batterie



**E**

**Fusibles**

La instalación eléctrica está protegida por 2 fusibles ubicados en el lado izquierdo del vehículo.

⚠ Antes de sustituir un fusible fundido, busque y elimine la causa de la avería que ha provocado su interrupción

⚠ No trate de sustituir un fusible utilizando material diferente (por ejemplo, un trozo de hilo eléctrico) o un fusible de amperaje superior al previsto.

**Fusible**

15 A  
corriente continua

**Circuitos protegidos**

fusible general

7,5 A

corriente continua

**Circuitos protegidos**

Tablier iluminación, neutro, posición piloto, matrícula, luces cruce / intensiva.

**F**

**Fusibles**

L'installation électrique est protégée par 2 fusibles situés sur le côté gauche du véhicule.

⚠ Avant de remplacer un fusible fondu, chercher et éliminer la cause de la panne qui a provoqué son interruption

⚠ N'essayez pas de remplacer en utilisant un matériel différent (un morceau de fil électrique) ou un fusible d'une intensité supérieure à celle prévue.

**Fusible**

15 A  
courant continu

**Circuits protégés**

fusible général

7,5 A

courant continu

**Circuits protégés**

Lumière Tablier, neutre, position pilote, immatriculation, Feux de croisement /route.

**I**

**Fusibili**

L'installazione elettrica è protetta da 2 fusibili ubicati nel lato sinistro del veicolo.

⚠ Prima di sostituire un fusibile bruciato, ricercare ed eliminare la causa del guasto che ha provocato la sua interruzione

⚠ Non sostituire un fusibile usando materiale diverso (per esempio uno spezzone di cavo elettrico) o un fusibile di amperaggio superiore al previsto.

**GB**

**Fuses**

The electrical installation is protected by two fuses located at the left side of the vehicle.

⚠ Before replacing a blown fuse, find and repair the cause of such failure that had caused the fuse to blow.

⚠ Do not substitute the fuse by using a different material (for example, a piece of electrical wire) or a fuse of a higher amperage.

**D**

**Sicherungen**

Die elektrische Anlage wird von 2 Sicherungen auf der linken Seite des Fahrzeugs geschützt.

⚠ Bevor Sie eine durchgebrannte Sicherung auswechseln, versuchen Sie den Grund der Störung herauszufinden.

⚠ Versuchen Sie nicht die Sicherung durch anderes Material zu ersetzen (z. B. mit einem Stück elektrischem Kabel) oder einer Sicherung mit höherer Amperezahl.

**Fusibile**

15 A  
corrente continua

**Circuiti protetti**

fusibile generale

7,5 A

corrente continua

**Circuiti protetti**

Cruscotto illuminazione, neutro, posizione spia, matricola, luci anabbaglianti/abbaglianti.

**Fuse**

15 A  
direct current

**Protected circuits**

Main fuse

7.5 A

direct current

**Protected circuits**

Illumination panel, neutral, Pilot position, license plate, Low/high beam.

**Sicherung berührungsgeschützte Sicherung**

15 A  
Gleichstrom  
Hauptsicherung

**7,5 A berührungsgeschützte Sicherung**

Gleichstrom  
Instrumentenbrettbeleuchtung, Neutralleuchte, Standlichtleuchte, Kennzeichenbeleuchtung, Abblendlicht / Fernlicht.

## Cadena de transmisión Chaîne de transmission

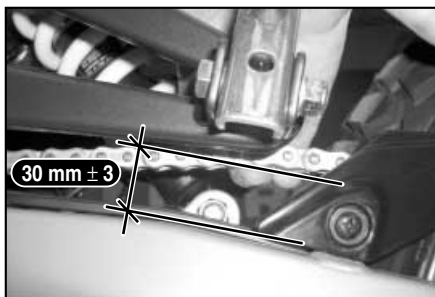

### E

La duración de la cadena de transmisión depende de una lubricación y regulación apropiadas. En caso de que no se realicen dichas operaciones puede causar desgastes y daños al piñón y a la corona dentada, perjudicando sensiblemente las prestaciones del vehículo. El control se debe efectuar frecuentemente y se debe regular por lo menos cada 1.000 Km.

#### Control

El control debe efectuarse con el vehículo descargado, en posición vertical, y debe repetirse en las distintas posiciones de la rueda para controlar que la corona no presente demasiadas excentricidades.

Si la cadena se afloja o se bloquea, significa que algunos eslabones están dañados o agarrotados.

Controle frecuentemente el estado de los eslabones, rodillos y dientes de la corona. En caso de desgaste excesivo o deformación, sustituya el grupo cadena - piñón - corona.

### F

La durée de la chaîne de transmission dépend d'une lubrification et d'une tension appropriées. Au cas où ces opérations ne seraient pas réalisées cela peut causer des dégâts et des usures au pignon et à la couronne dentée, et porter préjudice aux prestations du véhicule. Le contrôle doit être effectué fréquemment et doit être réglé au moins tout les 1.000 Km.

#### Contrôle

Le contrôle doit être effectué avec le véhicule à vide, en position verticale, et doit recommencer à différents endroits de la roue pour vérifier que la couronne ne présente pas trop d'excentricité.

Si la chaîne se détend ou se bloque, cela signifie que certains maillons sont abîmés ou usés.

Contrôlez fréquemment l'état des maillons, articulations et dents de la chaîne. Au cas de dégât excessif ou déformation, remplacer le kit chaîne.



**I**

La durata della catena di trasmissione dipende da una lubrificazione e regolazione appropriate. Nel caso in cui non si effettuano le sopraindicate operazioni, possono generarsi consumi e danni al pignone e alla corona dentata, pregiudicando sensibilmente le prestazioni del veicolo. Il controllo si deve effettuare frequentemente, regolandola almeno ogni 1.000 Km.

**Controllo**

Il controllo deve essere effettuato con il veicolo scarico, in posizione verticale, e dovrà ripetersi nelle diverse posizioni della ruota per controllare che la corona non presenti eccessive eccentricità.

Se la catena si allenta o si blocca, significa che alcuni anelli sono danneggiati o grippati.

Controllare frequentemente lo stato degli anelli, rulli e denti della corona. In caso di consumo eccessivo o deformazione, si sostituisca il gruppo catena - pignone - corona.

**GB**

The duration of the drive chain depends on the lubrication and its appropriate adjustments. In case that these operations are carried out adequately it can cause it to wear and damage the pinion, the ring gear, and damaging the features of the vehicle. The control must be done frequently, and the adjustment at least every 1,000 km.

**Check**

The test must be done with the vehicle unloaded, in vertical position, and it must be repeated in different wheel positions to check that the drive pinion is not offset excessively .

If the drive chain is loose or locked, it means that some links are damaged or seized.

Check the links conditions frequently, also the pinion rollers and teeth. In case that is excessively worn or deformed, replace the drive pinion assembly.

**D**

Die Lebensdauer der Antriebskette ist abhängig von einer sachgerechten Schmierung und Spannung. Falls Sie die Kette nicht schmieren oder spannen, können Schäden im Ritzel oder im Zahnkranz auftreten, die Leistung der Fahrzeugs wird dadurch verringert. Die Antriebskette sollte regelmäßig überprüft werden und mindestens alle 1'000 km nachgestellt werden.

**Kontrolle**

Für die Kontrolle muss das Fahrzeug entladen und senkrecht ausgerichtet werden. Die Kontrolle sollte mit den verschiedenen Radstellungen wiederholt werden, so dass überprüft werden kann, dass das Zahnrad keinen Schlag hat.

Wenn die Kette nachlässt oder blockiert, dann bedeutet das, dass einige Kettenglieder beschädigt oder verklemmt sind.

Überprüfen Sie regelmäßig die Kettenglieder, die Räder und Zähne des Zahnrades. Im Falle von übermäßigem Verschleiß ersetzen Sie das Aggregat Kette - Ritzel - Zahnrad.

## Cadena de transmisión Chaîne de transmission



**E**

⚠ No monte nunca una cadena nueva sobre un piñón y una corona desgastados o viceversa; los componentes nuevos se desgastarían rápidamente.

### Lubricación

Realice la lubricación de la cadena cada 500 Km. (si el vehículo se utiliza en carreteras con baches, el intervalo entre una lubricación y la siguiente debe ser inferior) empleando exclusivamente productos específicos para cadenas. El producto se debe aplicar pulverizándolo en pequeñas cantidades en los bordes de los rodillos.

**F**

⚠ Ne jamais monter une chaîne neuve sur un pignon ou une couronne usé ou vice versa; les composants nouveaux se détérioraient rapidement.

### Lubrification

Lubrifiez la chaîne tous les 500 Km. (si le véhicule est utilisé sur des routes bosselées, l'intervalle entre les lubrifications devra être inférieure) en employant exclusivement des produits spécifiques pour chaînes. Le produit doit être appliqué par petites quantités pulvérisés sur les bords des rouleaux.

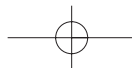

Catena di trasmissione  
Drive chain maintenance • Wartung Antriebskette

**I**

 Non montare in nessun caso una catena nuova sopra un pignone ed una corona consumata o viceversa; i componenti nuovi si consumerebbero rapidamente.

**Lubrificazione**

Realizzare la lubrificazione della catena ogni 500 Km. (se il veicolo si usa in strade con buche, l'intervallo tra una lubrificazione e la seguente deve essere inferiore) impiegando esclusivamente prodotti specifici per catene. Il prodotto si deve applicare polverizzando in piccole quantità sui bordi dei rulli.

**GB**

 Do not install a new chain over a worn drive pinion and sprocket, the new components will damage soon.

**Lubrication**

Perform the drive chain lubrication every 500 km (if the vehicle is used over a road with holes, the lubrication of the drive chain will have to be done in shorter intervals) using only the specific products for the drive chains. The product must be applied by spraying little quantities of it all over the roller edges.

**D**

 Montieren Sie nie ein neues Ritzel auf ein altes Zahnrad oder umgekehrt. In diesem Fall nützen sich die neuen Elemente schnell ab.

**Schmierung**

Schmieren Sie die Kette alle 500 km (falls das Fahrzeug häufig auf Straßen mit Schlaglöchern verwendet wird, muss die Kette häufiger geschmiert werden). Verwenden Sie dafür nur speziell für Ketten geeignete Produkte. Sprühen Sie das Produkt in kleinen Mengen auf die Außenseite der Räder.

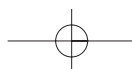

Qué hacer si... se funde una lámpara  
Que faire si... une lampe grille

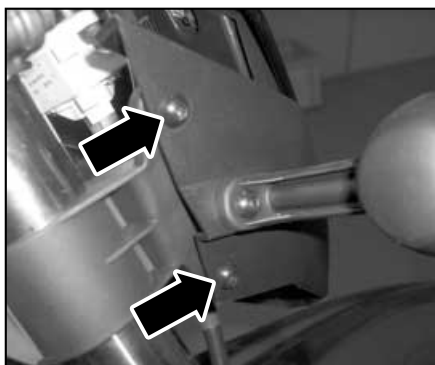

### E

Para cambiar las lámparas, desmontar los tornillos fijación soporte faro. Desenchufe las conexiones eléctricas, y gire el casquillo para sacar la lámpara.

Para el montaje invierta las operaciones realizadas durante el desmontaje.

**Lámpara luz de cruce/intensiva:** 12V - 35/35W

**Lámpara luz de posición:** LED

**Lámpara luz posición / stop:** LED

### Intermitentes

Para acceder a las lámparas de los intermitentes, realice las siguientes operaciones:

- afloje el tornillo situado en la parte posterior del intermitente y quite el cristal intermitente. Presione, gire y saque la lámpara.

**Lámpara intermitentes:** 12V10W.

**Lámpara luz matrícula:** 12V 5W.

### F

Pour changer les lampes, démontez les vis de fixation du support phare. Débranchez les connexions électriques et tournez le culot pour en retirer la lampe.

Pour le montage inversez les opérations réalisées durant le démontage.

**Lampe feu de croisement/ feu de route:** 12V-35/35W

**Lampe feu de position:** LED

**Lampe feu de position / stop:** LED

### Clignotants

Pour accéder aux lampes de clignotants, réalisez les opérations suivantes:

- Dévissez la vis située sur la partie supérieure du clignotant et retirez le verre du clignotant. Appuyez, tournez et sortez la lampe.

**Lampe clignotants:** 12V10W.

**Lampe de la plaque d'immatriculation:** 12V 5W.

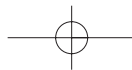

Che fare se...si brucia una lampada  
What to do if... the bulb is burned out • Was tun... wenn eine Glühbirne durchbrennt?

**I**

Per cambiare le lampade, smontare i perni di fissaggio supporto faro. Scollegare le connessioni elettriche e ruotare lo zoccolo per togliere la lampada.

Per il montaggio invertire le operazioni realizzate durante lo smontaggio.

**Lampada luce anabbagliante /  
abbagliante:** 12V-35/35W

**Lampada luce di posizione:** LED

**Lampada luce posizione / stop:** LED

**Intermittenti**

Per accedere alle lampade degli intermittenti, realizzare le seguenti operazioni:

allentare il perno situato nella parte posteriore dell'intermittente, togliendo il vetro intermittente. Premere, ruotare e togliere la lampada.

**Lampade intermittenti** 12V10W.

**Lampada luce targa** 12V 5W.

**GB**

To change the bulb, remove the bulb securing bolts. Disconnect the electrical connections, and then turn the socket to remove the bulb.

Installation is in the reverse order of removal.

**Low and high beam bulb:**  
12V-35/35W

**Position light bulb:** LED

**Brake / position lamp:** LED

**Turn signals**

To access to the turn signals bulbs, follow the next operations:

Loosen the bolt located at back of the turn signal

And remove turn signal glass cover. Press and turn the bulb to remove it.

**Turn signals:** 12V10W.

**License plate light:** 12V 5W.

**D**

Um die Glühbirne auszuwechseln, müssen Sie die Befestigungsschraube der Scheinwerferhalterung lösen. Trennen Sie die elektrischen Anschlüsse und drehen Sie die Buchse, um die Glühbirne herauszunehmen.

Um die Glühbirne wieder einzubauen, folgen Sie den Schritten in umgekehrter Reihenfolge.

**Glühbirne Abblendlicht / Fernlicht:** 12V-35/35W

**Glühbirne Standlicht:** LED

**Glühbirne Standlicht / Parklicht:** LED

**Blinkleuchten**

Um auf die Glühbirnen der Blinkleuchten zugreifen zu können, gehen Sie folgendermaßen vor:

Lockern Sie die Schraube, die sich hinten in der Blinkleuchte befindet und entfernen Sie das Schutzglas. Drücken Sie die Glühbirne hinein, drehen Sie sie und nehmen Sie sie heraus.

**Glühbirne Blinkleuchten** 12V10W.

**Glühbirne Kennzeichenbeleuchtung** 12V 5W.



Qué hacer si... se debe orientar el faro  
Que faire si... on doit orienter le phare

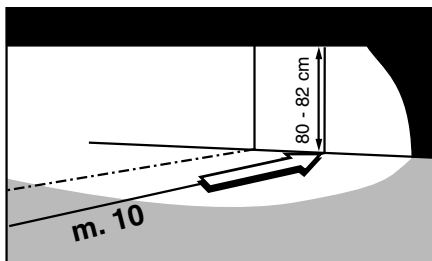

**E**

### Faro

Realice las siguientes operaciones:

1. Ponga el vehículo en condiciones de empleo, sin carga, con los neumáticos inflados a la presión prescrita sobre una superficie llana a 10 m. de distancia de una pantalla blanca que debe colocarse en penumbra. Asegúrese de que el eje del vehículo esté perpendicular a la pantalla.
2. Trace en la pantalla una línea horizontal cuya altura desde el suelo corresponda a 80 ÷ 82 cm.
3. Encienda la luz de cruce y orientela de forma que la línea de demarcación horizontal entre la zona oscura e iluminada no esté por encima de la línea horizontal trazada en la pantalla.
4. En caso contrario, regule el faro con el tornillo "A".

**F**

### Phare

Réalisez les opérations suivantes:

1. Mettez le véhicule en conditions d'utilisation, sans charge, avec les pneumatiques gonflés à la pression prescrite sur une surface plane à 10 m. de distance d'un tableau blanc qui doit être situé à la pénombre (Fig. 1). S'assurez que l'axe du véhicule est perpendiculaire au tableau.
2. Tracez sur le tableau une ligne horizontale dont la hauteur doit correspondre à 80 ÷ 82 cm du sol.
3. Allumez le feu de croisement et orientez-le de façon à ce que la ligne démarcation horizontale entre la zone obscure et illuminée ne soit pas au dessus de la ligne horizontale tracée sur le tableau.
4. En cas contraire, réglez le phare à l'aide de la vis "A".

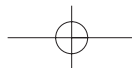

Che fare se... si deve orientare il faro  
What to do if... the beam needs to be aimed • Was tun... wenn der Scheinwerfer gerichtet werden muss?

**I****Faro**

Realizzare le seguenti operazioni:

1. Predisporre il veicolo in condizioni d'impiego, senza carica, con i pneumatici gonfiati alla pressione prescritta sopra una superficie piana a 10 m. di distanza da uno schermo bianco collocato in penombra (Fig. 1). Assicurarsi che l'asse del veicolo sia perpendicolare allo schermo.
2. Tracciare sullo schermo una linea orizzontale la cui altezza dal suolo corrisponda a 80 ÷ 82 cm.
3. Accendere la luce anabbagliante orientandola in modo che la linea di riferimento orizzontale tra la zona scura ed illuminata non sia al di sopra della linea orizzontale tracciata sullo schermo.
4. In caso contrario, regolare il faro con la vite "A".

**GB****Beam**

Follow the next operations:

1. Place the vehicle over a flat surface without loads, with the tyres inflated at the specified tyre pressure and in front of a white screen, at 10 meters of distance, that must be placed under a dark area (fig. 1). Make sure that the vehicle axis is perpendicular to the screen.
2. Draw a horizontal line on the screen, its height should be over 80 ~ 82 cm from the floor.
3. Turn on the lights and aim the beam of light in such a way that the light is at the horizontal line, between the dark and illuminated area, and it should not be over the horizontal line marked on the screen.
4. In opposite case, adjust the headlight beam with the bolt "A"

**D****Scheinwerfer**

Führen Sie folgende Schritte durch:

1. Stellen Sie das Fahrzeug im normalen Betriebszustand, d. h. ohne Belastung und mit dem vorgeschriebenen Reifendruck, auf eine flache Oberfläche 10 Meter von einer weißen Leinwand entfernt (die Leinwand sollte im Halbdunkeln liegen), siehe Abb. 1. Vergewissern Sie sich, dass die Achse des Fahrzeugs senkrecht zur Leinwand steht.
2. Zeichnen Sie auf die Leinwand eine horizontale Linie, die vom Boden her 80 ÷ 82 cm hoch ist.
3. Richten Sie das Abblendlicht so ein, dass die horizontale Abgrenzungslinie zwischen der dunklen und der erleuchteten Zone nicht über der horizontalen Linie auf der Leinwand liegt.
4. Ist dies nicht der Fall, müssen Sie den Scheinwerfer mit der Schraube "A"

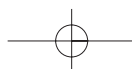

Qué hacer si... se debe regular el ralenti  
Que faire si... on doit régler le ralenti



Fig. 1

**E**

⚠ La regulación del ralenti debe realizarse con el motor caliente. Antes de realizar esta operación asegúrese de que el mando del acelerador tenga la holgura prescrita.

En caso de necesidad, regule la holgura de la transmisión del acelerador. Para ello, diríjase a un Concesionario o a un Distribuidor DERBI.

Para la regulación del ralenti, realice las siguiente operaciones:

Ponga en marcha el motor, luego apriete o afloje el tornillo "A" (Fig. 1) para regular el ralenti hasta obtener el régimen mínimo prescrito (1400 ± 100 r.p.m. aproximadamente)

En caso de dificultad, diríjase a un Concesionario o Distribuidor DERBI.

**F**

⚠ Le réglage du ralenti doit être réalisé moteur chaud. Avant de réaliser cette opération assurez-vous que le jeu prescrit pour la commande d'accélération soit correcte.

En cas de nécessité, régler le jeu de la commande de l'accélérateur. Pour cela, dirigez-vous vers un concessionnaire ou un distributeur DERBI.

Pour régler le ralenti, réalisez les opérations suivantes:

Mettez en marche le moteur, puis dévisser légèrement la vis "A" (Fig. 1) pour régler le ralenti jusqu'à obtenir minimum prescrit (1400 ± 100 r.p.m. approximativement)

En cas de difficultés, dirigez vous à un concessionnaire ou distributeur DERBI.



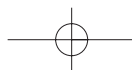

Che fare se... si deve regolare il minimo  
What to do if... the idle speed must be adjusted • Was tun... wenn der Leerlauf reguliert werden muss?

**I**

 La regolazione del minimo si realizza con il motore a caldo. Prima di realizzare questa operazione assicurarsi che il comando dell'acceleratore abbia l'ampiezza prescritta.

In caso di necessità, regolare l'ampiezza della trasmissione dell'acceleratore. Per questo, rivolgersi ad un Concessionario o ad un Distributore DERBI.

Per la regolazione del minimo, realizzare le seguenti operazioni:

Avviare il motore, successivamente stringere o allentare il perno "A" (Fig. 1) per regolare il minimo fino ad ottenere il regime minimo prescritto ( $1400 \pm 100$  g/m approssimativamente)

In caso di difficoltà, rivolgersi ad un Concessionario o Distributore DERBI.

**GB**

 The adjustment must be done with the hot engine. Before to do this operation, make sure that the throttle grip has the specific clearance. In case of need, adjust the throttle transmission clearance. To do this, go to your nearest Dealer or Distributor DERBI.

For idling adjustment, perform the following operations:

Start the engine, then tighten or loosen the bolt "A" (Fig 1) to adjust the idle until you get to the specified value ( $1,400 \pm 100$  r.p.m approx.)

In case of trouble, go to your nearest Dealer or Distributor DERBI.

**D**

 Der Leerlauf sollte bei warmem Motor reguliert werden. Vergewissern Sie sich zuerst, ob der Gasdrehgriff über das vorgeschriebene Spiel verfügt. Stellen Sie, falls notwendig, das Spiel des Gasgriffes ein. Wenden Sie sich dafür an Ihren Vertragshändler oder DERBI Verteiler.

Regulieren Sie den Leerlauf folgendermaßen:

Starten Sie den Motor, danach lockern oder ziehen Sie die Schraube "A" (Abb. 1) an, um den Leerlauf auf die vorgeschriebene Drehzahl nachzustellen (ca.  $1400 \pm 100$  U/min).

Falls Sie Schwierigkeiten haben, wenden Sie sich an einen Vertragshändler oder DERBI Verteiler.

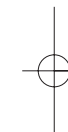

Qué hacer si... se deben regular los frenos  
 Que faire si... vous devez régler les freins

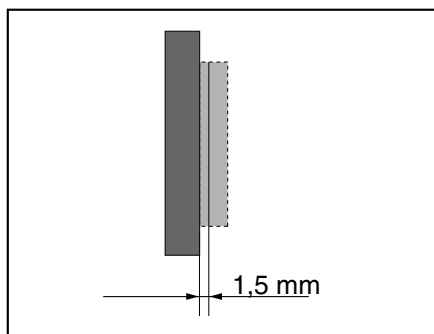

Fig. 1

**CAT**

Controli periòdicament el desgast de les pastilles de fre (fig. 1) Si l'espessor, (encara que sigui d'una sola pastilla) és inferior a 1,5 mm. acudeixi a un Concessionari DERBI. Després de substituir les pastilles, no faci servir el vehicle sense abans haver fet funcionar el fre. Així s'ajusten els pistons i el recorregut de la palanca torna a la seva posició correcta.

90

**E**

Controle periódicamente el estado de desgaste de las pastillas de los frenos (Fig. 1). Si el espesor incluso de una sola pastilla es de 1,5 mm. acuda a un Concesionario o Distribuidor DERBI. Después de sustituir las pastillas, no use el vehículo antes de haber accionado la palanca de freno varias veces con el fin de ajustar los pistones y para que el recorrido de la palanca vuelva a su posición correcta.

**F**

Contrôlez périodiquement l'état d'usure des plaquettes de frein (Fig. 1). Si l'épaisseur même d'une seule plaquette est inférieure à 1,5 mm. Rendez-vous au plus vite à un concessionnaire ou un distributeur DERBI. Après avoir remplacé les plaquettes, n'utilisez pas le véhicule avant d'avoir actionné à plusieurs reprises le levier de frein afin d'ajuster les pistons et pour que parcours du levier revienne à la position correcte.

#### Frenos de disco delantero y trasero

El desgaste del disco y de las pastillas se compensan automáticamente. Por lo tanto, no tiene efecto en el funcionamiento del freno. Por esta razón no es necesario regular el mismo. Si accionando la palanca del freno, encuentra que es demasiado elástico, esto se debe seguramente a la presencia de aire en el circuito o a la irregularidad de funcionamiento del mismo freno.

#### Freins à disque avant et arrière

L'usure du disque et des plaquettes de frein se compense automatiquement. Par conséquent, il n'y a pas d'effet sur le fonctionnement du freinage. Pour cette raison il n'est pas nécessaire de le régler. Si en actionnant le levier de frein vous trouvez que c'est trop élastique, c'est très certainement dû à la présence d'air dans le circuit de freinage ou à un fonctionnement irrégulier.

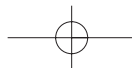

Che fare se... si devono regolare i freni  
 What to do if... the brakes need to be adjusted • Was tun... wenn die Bremsen eingestellt werden müssen?

**I**

 Controllare periodicamente lo stato del consumo delle pastiche dei freni (Fig. 1). Se lo spessore di una sola pasticca è di 1,5 mm. rivolgersi ad un Concessionario o Distributore DERBI. Dopo aver sostituito le pastiche, non usare il veicolo prima di aver azionato la leva del freno varie volte con il fine di regolare i pistoni e finché il percorso della leva ritorni alla sua posizione corretta.

#### Freni a disco anteriore e posteriore

Il consumo del disco e delle pastiche si compensano automaticamente. Pertanto non ha effetto nel funzionamento del freno. Per questa ragione non è necessario regolare il medesimo. Se azionando la leva del freno, ci si accorge che è eccessivamente elastico, questo si deve sicuramente alla presenza d'aria nel circuito o alla irregolarità di funzionamento dello stesso freno.

**GB**

 Check periodically if the brake pads are worn (Fig. 1). If the width of just one pad is 1.5 mm, go to your nearest Dealer or Distributor DERBI. After replacing the brake pads, do not use the vehicle before pressing the brake lever to adjust the pistons and so the brake lever returns to its correct position.

#### Front and back brake pads

The brake pads and brake disc wear compensate by itself automatically. So, it does not have an effect over the brake performance. Because of this reason it is not necessary to adjust it. If the brake lever is pressed, and you find it too soft, this must be because of the presence of air inside the brake circuit or because it exists an irregularity at the brake system. In this case, and taking in to account the basic function of it, it is necessary to take the vehicle to your nearest Dealer or Distributor DERBI.

**D**

 Überprüfen Sie regelmäßig den Abnutzungszustand der Bremsklötze (Abb. 1). Wenn die Dicke des Bremsbelags 1,5 mm beträgt, wenden Sie sich an einen Vertragshändler oder DERBI Verteiler. Nach dem Ersatz der Bremsklötze, können Sie Ihr Fahrzeug erst in Betrieb nehmen, wenn Sie den Bremshebel mehrmals betätigt haben, so dass der Kolben und der Betätigungsweg angepasst werden.

#### Vordere und hintere Scheibenbremsen

Die Abnutzungserscheinungen der Scheiben und der Klötze gleichen sich automatisch aus. Die Abnutzung hat also keine Auswirkung auf die Funktionsweise der Bremsen. Deshalb ist es nicht notwendig den Betrieb zu regulieren. Wenn Sie die Bremse betätigen und merken, dass sie zu stark nachgibt, dann liegt es daran, dass Luft im Kreislauf ist oder, dass eine Unregelmäßigkeit im Bremssystem

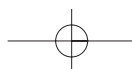

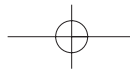

Qué hacer si... se deben regular los frenos  
Que faire si... vous devez régler les freins

---

**E**

En este caso, sobre todo considerando el rol fundamental que asumen los frenos en la seguridad de conducción, es necesario llevar el vehículo a un Concesionario o Distribuidor DERBI.

 La presencia en carretera de arena, barro, nieve mezclada con sal, etc., puede reducir drásticamente la duración de las pastillas. Para evitar este inconveniente, le aconsejamos que lave el vehículo con mayor frecuencia en dichas condiciones.

**F**

Dans ce cas, considérant par dessus tout que les freins sont la sécurité pendant la conduite, il est nécessaire de porter le véhicule à un concessionnaire ou à un distributeur DERBI.

 La présence de sable, boue, neige mélangé avec du sel, etc., peut réduire conséquemment les plaquettes de frein. Pour éviter ce problème nous vous conseillons de laver votre véhicule plus régulièrement dans ces conditions

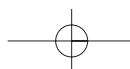

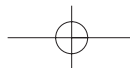



Che fare se... si devono regolare i freni  
What to do if... the brakes need to be adjusted • Was tun... wenn die Bremsen eingestellt werden müssen?

**I**

In questo caso, considerando soprattutto il ruolo fondamentale che assumono i freni nella sicurezza della guida, è necessario portare il veicolo ad un Concessionario o Distributore DERBI.

 La presenza in strada di sabbia, fango, neve mescolata con sale, ecc., può ridurre drasticamente la durata delle pastiglie. Per evitare questo inconveniente, consigliamo di lavare il veicolo con maggior frequenza nelle sopraindicate condizioni.

**GB**

 The roads with snow mixed with salt, mud, and sand etc., can reduce drastically the brake pad duration. To avoid this, we recommend you to wash the vehicle frequently when driving under those conditions.

**D**

aufgetreten ist. Bedenken Sie, dass die Bremsen eine ausschlaggebende Rolle in der Sicherheit Ihres Fahrzeuges spielen. Lassen Sie es deshalb von einem Vertragshändler oder DERBI Verteiler anpassen.

 Sand, Schlamm, Schnee mit Salz, etc. auf den Straßen können die Lebensdauer der Bremsklötze erheblich beeinträchtigen. Um dies vorzubeugen, empfehlen wir Ihnen, dass Sie Ihr Fahrzeug bei solchen Verhältnissen häufiger waschen.

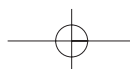

Qué hacer si... se debe regular el acelerador... se debe regular el embrague  
 Que faire si... vous devez régler l'accélérateur... vous devez régler l'embrayage

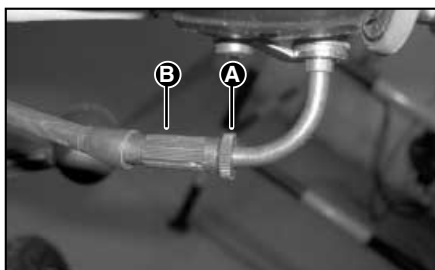

Fig. 1

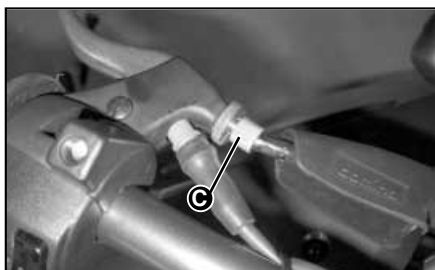

Fig. 2

**E****Acelerador**

Realice las siguientes operaciones:

1. Ponga el vehículo sobre el caballete lateral.
2. Asegúrese que doblando el manillar completamente hacia la derecha o hacia la izquierda, el mando del acelerador gire libremente.
3. Controle el recorrido en vacío del mando que debe ser de 4 mm aproximadamente. Si es necesario, proceda a su regulación: afloje la contratuercia "A" e intervenga en el reglaje "B". Después de haber realizado la regulación, apriete la contratuercia "A".

**Embrague**

Realice las siguientes operaciones:

1. Ponga el vehículo sobre el caballete lateral.
2. La palanca de mando del embrague en el manillar, debe presentar en su extremo un recorrido en vacío de unos 8 mm. Intervenga en el tornillo de reglaje "C". En el caso de que el embrague "no se acople" o que "permanezca pegado" regule el tornillo de reglaje en el interior de la tapa derecha. Haga realizar esta operación en un Concesionario o Distribuidor DERBI.

**F****Accélérateur**

Réalisez les opérations suivantes:

1. Mettez le véhicule sur la béquille latérale.
2. Assurez-vous que tournant le guidon à droite ou à gauche, la commande d'accélération fonctionne correctement.
3. Contrôlez le trajet à vide de la commande qui doit être de 4 mm approximativement. Si c'est nécessaire, procédez à son réglage: dévissez le contre-écrou "A" (Fig. 1) et intervenez sur le réglage "B". Après avoir réalisé le réglage, serrez le contre-écrou "A".

**Embrayage**

Réalisez les opérations suivantes:

1. Mettre le véhicule sur la béquille latérale.
2. Le levier de commande d'embrayage doit présenter en son extrémité in trajet à vide de 8 mm environ. Intervenez sur la vis de réglage "C" (Fig. 2). Dans le cas où l'embrayage "ne s'accouplerait pas" ou "qu'il resterait en permanence collé" régler la vis de réglage sous le couvercle droit. Faites réaliser cette opération par un concessionnaire ou un distributeur DERBI.

Che fare se... si deve regolare l'acceleratore... si deve regolare la frizione • What to do if... the throttle and clutch need to be adjusted • Was tun... wenn das Gaspedal eingestellt werden muss?... wenn die Kupplung eingestellt werden muss?

**I****Acceleratore**

Realizzare le seguenti operazioni:

1. Collocare il veicolo sopra al cavalletto laterale.
2. Assicurarci che piegando il manubrio completamente verso destra o verso sinistra, il comando dell' acceleratore giri liberamente.
3. Controllare il percorso a vuoto del comando che deve essere approssimativamente di 4 mm. Se fosse necessario, procedere alla sua regolazione: allentare il controdato "A" (Fig. 1) ed intervenire nella regolazione "B". Dopo aver realizzato la regolazione, stringere il controdato "A".

**Frizione**

Realizzare le seguenti operazioni:

1. Collocare il veicolo sopra al cavalletto laterale.
2. La leva di comando della frizione nel manubrio deve presentare nel suo estremo un percorso a vuoto di almeno 8 mm. Intervenire nella vite di regolazione "C" (Fig. 2). Nel caso in cui la frizione "non entri" o "rimanga incollata", regolare la vite di regolazione all'interno del coperchio destro. Realizzare questa operazione da un Concessionario o Distributore DERBI.

**GB****Throttle**

Perform the following operations:

1. Place the vehicle over the side stand.
2. Make sure that the throttle grip turns freely when the handlebar is turned to the left or right side.
3. Check the free clearance has to be around 4 mm. If necessary, proceed to its adjustment: loosen the locknut "A" (Fig.1) and adjust the timing "B". After doing the adjustment, press the locknut "A".

**Clutch**

Perform the following operations:

1. Place the vehicle over the side stand
2. Check the free clearance which has to be around 8 mm. Adjust the timing "C". (Fig. 2). In case that the clutch does not "engage" or if it "stays stuck" adjust the timing bolt inside the right side of the cover. This operation must be done by your nearest Dealer or Distributor de DERBI.

**D****Gaspedal**

Führen Sie folgende Schritte durch:

1. Geben Sie das Fahrzeug seitlich auf den Motorradheber;
2. Vergewissern Sie sich, dass Sie den Gasdrehgriff frei durchdrehen können, wenn Sie den Lenker ganz nach links oder nach rechts beugen.
3. Überprüfen Sie den Leerweg des Griffes, er sollte ca. 4 mm betragen. Falls notwendigen, stellen Sie den Griff nach: Lockern Sie die Gegenmutter "A" (Abb. 1) und passen Sie die Einstellung "B" an. Befestigen Sie nach der Regulierung die Gegenmutter "A".

**Kupplung**

Führen Sie folgende Schritte durch:

1. Geben Sie das Fahrzeug seitlich auf den Motorradheber;
2. Der Kupplungshebel des Lenkers muss ganz Außen einen Leerweg von 8 mm aufweisen. Andernfalls passen Sie die Einstellungsschraube "C" (Abb. 2) an. Falls die Kupplung nicht einkuppelt oder stecken bleibt, passen Sie die Einstellungsschraube im Inneren der rechten Klappe an. Lassen Sie dies von einem Vertragshändler oder DERBI Verteiler tun.

Qué hacer si... inactividad del vehículo durante mucho tiempo  
Que faire si... le véhicule est inactif pendant une longue période

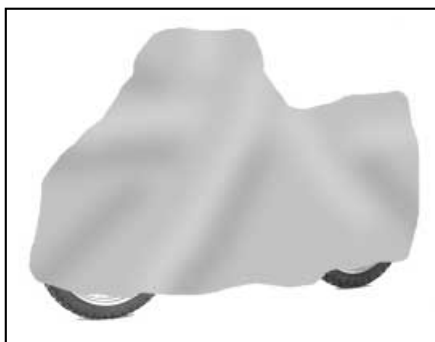

**E**

Le aconsejamos que realice las siguientes operaciones:

1. Efectúe la limpieza general del vehículo y luego cúbralo con una lona (no use materiales sintéticos).
2. Consuma todo el combustible del vehículo, aplique grasa antioxidante en las partes metálicas sin pintar, levante las ruedas del terreno apoyando el chasis sobre dos cuñas de madera.
3. Con el motor parado y con el pistón en punto muerto inferior, desmonte la bujía, vierta a través de su orificio 10÷15 cc. de aceite SAE 10W/40, accione 3 - 4 veces el pulsador de arranque haciendo funcionar el motor durante algunos minutos; luego monte la bujía.
4. Por lo que se refiere a la batería, siga las normas indicadas en el capítulo MANTENIMIENTO, apartado BATERÍA.

**F**

Nous vous conseillons de réaliser les opérations suivantes:

1. Effectuez le nettoyage général du véhicule puis après couvrez le avec une bâche(ne pas utilisez de matériel synthétique).
2. Consommez tout le combustible du véhicule, applique de la graisse sur toutes les parties métalliques non peintes, levez les roues du sol en mettant sous le châssis deux rondins de bois.
3. Avec moteur arrêté et le piston au point mort inférieur, démonter la bougie, versez à travers son trou 10÷15 cc. d'huile SAE 10W/40, et actionner 3 ou 4 fois le démarreur en faisant fonctionner le moteur durant quelques minutes.
4. en ce qui concerne la batterie, suivez les instructions indiquées au chapitre MANTENANCE, paragraphe BATERIE.



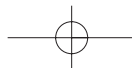

Che fare se... inattività del veicolo per molto tempo  
What to do if... the vehicle is stored for long periods • Was tun... wenn das Fahrzeug lange Zeit nicht benutzt wird?

**I**

Consigliamo di realizzare le seguenti operazioni:

1. Effettuare la pulizia generale del veicolo e successivamente coprirlo con una olona (non usare materiali sintetici).
2. Consumare totalmente il combustibile del veicolo, applicando grasso antiossidante nelle parti metalliche senza verniciare, sollevando le ruote dal terreno e appoggiando il telaio sopra due zeppe di legno.
3. Con il motore spento e con il pistone nel punto morto inferiore, smontare la candela, versare attraverso il suo orifizio 10÷15 cc. di olio SAE 10W/40, azionando 3 - 4 volte il pulsante d'avviamento facendo funzionare il motore durante alcuni minuti; effettuato ciò, montare la candela.
4. Per quanto riguarda la batteria, seguire le norme indicate nel capitolo MANUTENZIONE, paragrafo BATTERIA.

**GB**

We recommend you to do the following:

1. Clean the vehicle thoroughly, and then cover it with a canvas cover (do not use synthetic fabrics)
2. Use all the fuel left in the vehicle tank, and apply a coat of non-rust grease to the unpainted metallic parts, lift the wheels from the ground and place the chassis on two wooden wedges.
3. With the engine stopped and the piston in the bottom dead center position, remove the spark plug, and pour 10÷15 cc. SAE 10W/40 oil. Start the engine by pressing the starter switch 3 or 4 times and let it run for several minutes, make sure the spark plug is installed correctly.
4. Relative to the battery maintenance, follow the rules indicated at the maintenance chart, under the title BATTERY.

**D**

Wir empfehlen Ihnen, folgendermaßen vorzugehen:

1. Reinigen Sie das Fahrzeug gründlich und decken Sie es mit einer Plane zu (verwenden Sie keine synthetischen Materialien).
2. Verbrauchen Sie den Kraftstoff, tragen Sie auf die nicht lackierten Metallflächen Rostschutzmittel auf, heben Sie die Räder an und stützen Sie das Fahrgestell auf zwei Holzkeile.
3. Stellen Sie den Motor ab und geben Sie den Kolben in den unteren Totpunkt, bauen Sie die Zündkerze aus und füllen Sie in die Öffnung 10÷15 cm<sup>3</sup> SAE 10W/40 Öl ein, indem Sie drei- bis viermal den Starterknopf betätigen und den Motor während einigen Minuten laufen lassen.
4. Bezüglich der Batterie, folgen Sie den Anweisungen des Kapitels WARTUNG, Abschnitt BATTERIE.

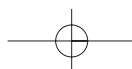

Qué hacer si... se debe limpiar el vehículo  
Que faire si ... vous devez laver le véhicule

---

**E**

Primero hay que ablandar la suciedad y el barro que se han depositado sobre la carrocería, con un chorro de agua a baja presión. Después de haber realizado esta operación, quite el barro y la suciedad con una esponja suave para carrocería utilizando una mezcla de agua y champú (2- 4 % de champú disuelto en agua).

Luego, enjuague bien la carrocería con agua y séquela con un paño de gamuza.

Si se desea sacar brillo con ceras silicónicas, es obligatorio lavar antes el vehículo.

✿ Los detergentes contaminan el agua. Por lo tanto, debe lavar el vehículo en zonas preparadas para recoger y depurar los líquidos utilizados durante el lavado.

**F**

Tout d'abord il faut ramollir la saleté et la boue qui se sont déposées sur la carrosserie avec de l'eau à basse pression et une éponge douce spéciale pour carrosseries en utilisant une solution au 2 ou 4% de shampooing dans de l'eau.

Rincez ensuite la carrosserie avec de l'eau et essuyez la avec un tissu doux.

Si vous désirez la lustrer avec des cires au silicone, il faudra tout d'abord laver le véhicule.

✿ Les détergents contaminent l'eau. IL faut pourtant laver votre véhicule dans des zones préparées pour récupérer et dépurar les liquides résultants du nettoyage.

What to do if... the vehicle needs to be clean • Was tun... beim Reinigen des Fahrzeugs?

**I**

Come prima cosa si deve ammorbidire la sporcizia e il fango depositato sulla carrozzeria con un getto d'acqua a bassa pressione. Dopo aver realizzato questa operazione, togliere il fango e la sporcizia con una spugna morbida per carrozzeria usando una miscela d'acqua e shampoo (2- 4 % di shampoo diluito in acqua).

Successivamente, sciacquare accuratamente la carrozzeria con acqua e asciugarla con un panno di camoscio.

Se si desidera applicare cere siliconiche, è obbligatorio lavare prima il veicolo.

✿ Il detersivi inquinano l'acqua. Pertanto si deve lavare il veicolo in zone preparate per raccogliere e depurare i liquidi usati durante il lavaggio.

**GB**

Firstly, soften the dirt and mud that is all over the body of the vehicle, using a low pressure jet of water. After doing this operation, remove the dirt and mud with a soft sponge special for bodywork and use a mixture of water and soap to wash it (2 – 4 % of soap dissolved in water).

Then, wash the body properly and dry it with a chamois leather.

If you would like to make it shiny with silicon waxes, the vehicle must be washed firstly.

✿ Soaps pollutes the water so, wash the vehicle in areas where the water can be recollected and purified.

**D**

Zuerst müssen die Verschmutzungen der Karosserie mit einem Niederdruckwasserstrahl weichgespült werden. Entfernen Sie Schlamm und Verschmutzungen mit einem weichen, für Karosserien geeigneten Schwamm mit Hilfe von einer Mischung von Wasser und Haarwaschmittel (2 - 4 % Haarwaschmittel in Wasser aufgelöst).

Spülen Sie die Karosserie danach gut mit Wasser ab und trocknen Sie sie mit einem Ledertuch.

Wenn Sie den Lack mit Silikonwachs behandeln wollen, damit Ihr Motorrad glänzt, müssen Sie es zuerst reinigen.

✿ Reinigungsmittel sind umweltschädlich. Waschen Sie Ihr Fahrzeug deshalb an einem Ort, wo das Abwasser aufgefangen und geklärt werden kann.

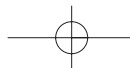

Qué hacer si... se debe limpiar el vehículo  
Que faire si ... vous devez laver le véhicule

**E**

 No utilice nunca chorros de agua de presión elevada, ya que podrían dañar los componentes eléctricos del vehículo.

 No lave nunca el vehículo bajo el sol, especialmente durante el verano, ya que el champú, secándose en la carrocería caliente antes del enjuague, puede dañar la pintura. No utilice nunca trapos empapados con gasolina, nafta o petróleo para lavar las superficies pintadas o de material plástico, para evitar que pierdan su brillo o se alteren sus características mecánicas.

**F**

 N'utilisez pas de l'eau à haute pression, les composants électriques pouvant être endommagés..

 Ne lavez jamais votre véhicule sous le soleil, spécialement en été car la peinture pourrait s'abîmer sou l'effet du shampooing sec. N'utilisez jamais des torchons imprégnés avec de l'essence, naphthaline ou pétrole pour laver les surfaces peintes ou plastiques pour ainsi éviter qu'elles perdent la brillance ou que ses caractéristiques mécaniques soient altérées.

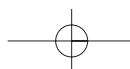

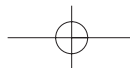

Che fare se... si deve pulire il veicolo  
What to do if... the vehicle needs to be clean • Was tun... beim Reinigen des Fahrzeugs?

**I**

⚠ Non usare in nessun caso getti d'acqua a pressione elevata, poiché potrebbero danneggiare i componenti elettrici del veicolo.

⚠ Non lavare il veicolo per nessun motivo sotto il sole, specialmente durante l'estate, poiché lo shampoo, asciugandosi sulla carrozzeria calda prima del risciacquo, può danneggiare la vernice. Non usare stracci contenenti benzina, nafta o petrolio per lavare le superfici verniciate o in materiale plastico, per evitare che perdano la brillantezza o si alterino le caratteristiche meccaniche.

**GB**

⚠ Never use a high pressure jet of water, it can damage all the electrical devices.

⚠ Never wash the vehicle under the sun, even during the summer season, because when the soap dries once applied over the hot body before it is rinsed, it will damage the paint. To avoid the loss of gloss, never use rags soaked in gasoline, diesel fuel or naphta to wash the painted surfaces or the plastic materials.

**D**

⚠ Verwenden Sie nie Hochdruckwasserstrahl, die elektrischen Geräte des Fahrzeugs könnten beschädigt werden.

⚠ Reinigen Sie Ihr Fahrzeug nie in der Sonne, vor allem nicht im Sommer, da das Haarwaschmittel auf der Karosserie eintrocknen kann, bevor Sie es abspülen und den Lack beschädigen kann. Verwenden Sie für die Reinigung der lackierten Oberflächen oder der Kunststoffteile nie Benzin, Lösungsmittel oder Petroleum getränkte Lappen, so vermeiden Sie, dass der Glanz verloren geht oder die Mechanik verändert wird.

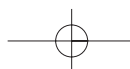

## Qué hacer si... se debe buscar la causa de una avería

### E

#### Síntoma

El motor no se pone en marcha

#### Posibles causas

- Grifo del combustible cerrado o depósito vacío;
- Pulverizador, cuerpo del carburador o grifo obstruido o sucio
- encendido irregular o insuficiente

- motor ahogado

- filtro de aire obstruido o sucio

#### Intervenciones

- abra el grifo o aprovisione el depósito.
- desmonte y lave con gasolina, seque con un chorro de aire comprimido
- desmonte la bujía y después de haberla conectado al encendido mediante el capuchón específico (teniendo el extremo de la misma en contacto con una parte metálica lejos de su alojamiento en la culata) compruebe que haciendo funcionar el motor en vacío salte la chispa entre los electrodos. En caso contrario, repita la operación con una bujía nueva antes de proceder a otros controles en el sistema de encendido.
- Cierre el grifo del depósito, acelere al máximo y presione el pulsador de arranque. Si el motor no se pone en marcha, efectúe la maniobra de empuje, o bien, desmonte la bujía, límpiela o sustitúyala. Antes de volver a montarla, haga funcionar el motor en vacío para eliminar el exceso de combustible.
- Compruebe la estanqueidad de la válvula de aguja del flotador
- Sustituya el filtro del aire

Disminución del ruido en el escape: el motor tiende a pararse con el acelerador abierto al máximo

- carburador sucio
- bujía dañada

- Compruebe que:
  - El pulverizador no esté sucio u oxidado
  - El combustible fluya normalmente
  - La bujía no esté sucia o defectuosa.

El motor funciona a tirones  
Escape del motor irregular

- funcionamiento irregular del motor

- Limpie y sustituya la bujía
- Controle las conexiones de los cables de alimentación a la centralita

El motor produce ruidos de escape en aceleración o en subida

- demasiado rica

- Controle las condiciones del filtro de aire y si es necesario, cámbielo.

Consumo elevado

- filtro de aire obstruido o sucio
- mando del starter bloqueado en posición "cerrada" o parcialmente abierto
- otras causas (carburación, compresión escasa, etc.)

- Sustituya el filtro
- Desbloquee el mando starter en el carburador y engráselo.
- Acuda a un concesionario o Distribuidor DERBI

## Que faire si... vous devez chercher la cause d'une panne

**F****Symptôme**

Le moteur ne démarre pas

**Possibles causes**

- Robinet de combustible fermé ou réservoir vide;
- Pulvérisateur, corps du carburateur ou robinet obstrué ou sale
- allumage irrégulier ou insuffisant

**Interventions**

- ouvrez le robinet ou remplissez le réservoir.
- démontez et lavez avec de l'essence, séchez avec de l'air comprimé
- démontez la bougie. Une fois connectée à l'allumage avec le capuchon spécifique (tenir l'extrémité de la bougie en contact avec une partie métallique loin de son logement sur la culasse) vérifiez à ce que les électrodes produisent des étincelles lorsque le moteur est en fonctionnement. Dans le cas contraire, répétez l'opération avec une bougie neuve avant de procéder à d'autres contrôles du système d'allumage.
- fermez le robinet du réservoir, accélérez au maximum et appuyez sur le bouton du démarreur. Si le moteur ne se met pas en marche, poussez le véhicule ou bien démontez la bougie, lavez la ou remplacez la. Avant de la remonter, faites fonctionner le moteur à vide pour éliminer l'excès de combustible.
- Vérifiez l'étanchéité de la soupape de l'aiguille du flotteur
- Remplacez le filtre à air.

- moteur noyé

- filtre à air obstrué ou sale

Diminution du bruit du pot d'échappement: le moteur a tendance à s'arrêter avec l'accélérateur ouvert au maximum

- carburateur sale

- bougie abîmée

- Vérifiez que:

- Le pulvérisateur n'est pas sale ou oxydé
- Le combustible circule normalement
- La bougie n'est pas sale ni défectueuse.

Le moteur fonctionne par à-coups  
Echappement du moteur irrégulier

- fonctionnement irrégulier du moteur

- Nettoyez et remplacez la bougie
- Contrôlez les connexions des câbles d'alimentation de la centrale.

Le moteur produit des bruits d'éclatements en accélération ou en montée

- trop riche

- Contrôlez les condition du filtre à air et si c'est nécessaire, changez-le.

Consommation élevée

- filtre à air obstrué ou sale
- commande de starter bloquée en position fermée ou partiellement ouverte
- autres causes (carburant, compression insuffisante, etc.)

- Remplacez le filtre
- Débloquez la commande du starter sur le carburateur et graissez-le.
- Adressez-vous à un concessionnaire ou Distributeur DERBI

## Che fare se... si deve cercare la causa di un guasto



### Sintomo

Il motore non si mette in marcia

### Possibili cause

- Rubinetto del combustibile chiuso o serbatoio vuoto;
- Polverizzatore, corpo del carburatore o rubinetto ostruito o sporco
- accensione irregolare o insufficiente

### Interventi

- aprire il rubinetto o riempire il serbatoio.
- smontare e lavare con benzina, asciugare con un getto d'aria compressa
- smontare la candela e, dopo di averla collegata all'accensione mediante il cappuccio specifico (tenendo l'estremo della stessa in contatto con una parte metallica lontana dal suo alloggiamento nella testata), verificare che facendo funzionare il motore a vuoto, scocchi la scintilla tra gli elettrodi. In caso contrario, ripetere l'operazione con una candela nuova prima di procedere ad altri controlli nel sistema d'accensione.
- Chiudere il rubinetto del serbatoio, accelerare al massimo e premere il pulsante d'avviamento. Se il motore non si mette in marcia, effettuare la manovra di spinta, o meglio, smontare la candela, pulendola o sostituendola. Prima di ritornare a montarla, far funzionare il motore a vuoto per eliminare l'eccesso di combustibile.
- Verificare la tenuta stagna della valvola ad aghi del galleggiante
- Sostituire il filtro dell'aria.

- motore ingolfato

- filtro dell'aria ostruito o sporco

Diminuzione del rumore nello scarico: il motore tende a spegnersi con l'acceleratore aperto al massimo

- carburatore sporco

- candela danneggiata

- Verificare che:

- Il polverizzatore non sia sporco o ossidato
- Il combustibile scorra normalmente
- La candela non sia sporca o difettosa.

Il motore funziona a tratti  
Scarico del motore irregolare

- funzionamento irregolare del motore

- Pulire e sostituire la candela

- Controllare le connessioni dei cavi di alimentazione alla centralina

Il motore produce rumori di scoppio in accelerazione o in salita

- troppo ricca

- Controllare le condizioni del filtro dell'aria e, se fosse necessario, cambiarlo.

Consumo elevato

- filtro dell'aria ostruito o sporco
- comando dello starter bloccato in posizione "chiuso" o parzialmente aperto
- altre cause (carburazione, compressione scarsa, ecc.)

- Sostituire il filtro

- Sbloccare il comando starter nel carburatore ed ingrassarlo.

- Rivolgersi ad un concessionario o Distributore DERBI



## How to troubleshoot



Symptom	Possible causes	Procedure
Engine does not start	<ul style="list-style-type: none"> <li>- Fuel valve closed or empty tank;</li> <li>- Spray, carburetor body or valve dirty or stuck</li> <li>- Irregular or weak ignition</li>   <li>- Flooded engine</li>   <li>- Air filter stuck or dirty</li> </ul>	<ul style="list-style-type: none"> <li>- open the fuel valve or refill the fuel tank.</li> <li>- remove and wash with gasoline, dry with compressed air</li> <li>- remove the spark plug and after connecting it to the ignition with the specific cap (placing one end of it in contact with any metal part away from its housing of the cylinder head) check that when starting the engine without load, ignites a spark between the electrodes. In the opposite case, repeat the operation with a new spark plug before proceeding to other operations of the ignition system controls..</li> <li>- Close the fuel valve in the fuel tank, and accelerate at maximum speed and press the starter switch. If the engine does not start, push the vehicle, if not, remove the spark plug, clean it or replace it. Before installing it, run the engine without load to eliminate the excess of fuel.</li> <li>- Check if the float needle is waterproof.</li> <li>- Replace the air filter element.</li> </ul>
Exhaust noise decreases: engine tends to stop with throttle fully opened	<ul style="list-style-type: none"> <li>- Carburetor is too dirty</li> <li>- Spark plug damaged</li> </ul>	<ul style="list-style-type: none"> <li>- Check that: <ul style="list-style-type: none"> <li>- The spray is not rusted or dirty</li> <li>- The fuel flows normally</li> <li>- Spark plug is not dirty or damaged.</li> </ul> </li> </ul>
The engine does not run smoothly Irregular engine exhaust	<ul style="list-style-type: none"> <li>- Irregular engine performance</li> </ul>	<ul style="list-style-type: none"> <li>- Clean and replace the spark plug</li> <li>- Check the wires that feed power and their connections to the main control.</li> </ul>
The engine detonates and makes backfiring noises while accelerating or when running up hill	<ul style="list-style-type: none"> <li>- Mixture too rich</li> </ul>	<ul style="list-style-type: none"> <li>- Check the air filter element and replace it if necessary.</li> </ul>
High fuel consumption	<ul style="list-style-type: none"> <li>- Air filter stuck or dirty</li> <li>- Starter lever locked in the closed position or half open</li> <li>- Other causes (carburation, low compression, etc.)</li> </ul>	<ul style="list-style-type: none"> <li>- Replace the filter element.</li> <li>- Unlock the starter lever at the carburetor and lubricate it with grease.</li> <li>- Visit your nearest Dealer or Distributor DERBI</li> </ul>

## Was tun... wenn Sie die Ursache einer Störung herausfinden wollen?

**D****Fehlerbild**

Der Motor springt nicht an.

**Mögliche Ursachen**

- Der Kraftstoffhahn ist zu oder der Tank ist leer
- Der Zerstäuber, Vergaser oder Hahn sind verstopft oder verschmutzt.
- Unregelmäßige oder unzureichende Zündung

- Motor "ersoffen"

- Der Luftfilter ist verstopft oder verschmutzt.

**Störungsbehebung**

- Öffnen Sie den Griff oder füllen Sie den Tank.
- Die Teile ausbauen und mit Benzin reinigen, danach mit einem Druckluftstrahl trocknen.
- Entfernen Sie die Zündkerze, verbinden Sie die Zündkerze mit dem Zünder mit Hilfe des dafür vorgesehenen Zündleitungssteckers, überprüfen Sie, dass wenn Sie den Motor im Leerlauf laufen lassen, zwischen den Elektroden ein Funke entsteht. Falls die Funke nicht springt, wiederholen Sie den Vorgang mit einer neuen Zündkerze, bevor Sie andere Kontrollen der Zündanlage vornehmen.
- Schließen Sie den Tankverschluss, geben Sie Gas und drücken Sie den Starterknopf. Wenn der Motor nicht anspringt, versuchen Sie das Motorrad anzuschieben oder, entnehmen Sie die Zündkerze, reinigen oder ersetzen Sie die Zündkerze. Bevor Sie sie erneut einsetzen, lassen Sie den Motor im Leerlauf laufen, um einen Kraftstoffüberschuss zu vermeiden.
- Überprüfen Sie die Dichtheit des Schwimmemventils.
- Ersetzen Sie den Luftfilter.

Der Lärm des Auslasses nimmt ab: Der Motor bleibt stecken, doch der Gasdrehgriff ist ganz aufgedreht.

- Der Vergaser ist verschmutzt.

- Die Zündkerze ist beschädigt.

- Überprüfen Sie, dass
  - der Zerstäuber nicht verschmutzt oder verrostet ist.
  - der Kraftstoff normal fließt.
  - die Zündkerze nicht schmutzig oder beschädigt ist.

Der Motor funktioniert ruckartig. Der Motorausgang ist unregelmäßig.

- Der Motor funktioniert unregelmäßig.

- Reinigen oder ersetzen Sie die Zündkerze.
- Überprüfen Sie die Stromversorgungsleitung.

Der Motor erzeugt beim Beschleunigen oder beim Bergauffahren ein Explosionsgeräusch.

- Zu fettes Gemisch



- Überprüfen Sie den Zustand des Luftfilters und falls nötig, ersetzen Sie ihn.

Hoher Kraftstoffverbrauch



- Der Luftfilter ist verstopft oder verschmutzt.
- Starter ist blockiert oder auf Position "zu" oder teilweise zu.
- Andere Ursachen (Vergasung, zu geringe Verdichtung, etc.)

- Ersetzen Sie den Filter.
- Entriegeln Sie den Starter des Vergasers und fetten Sie ihn ein.
- Wenden Sie sich an einen Vertragshändler oder DERBI Verteiler.



**E**

  Le aconsejamos que utilice recambios originales DERBI, puesto que son los únicos que ofrecen la misma garantía de calidad de los componentes montados originalmente en su vehículo.  
Recuerde que emplear otro tipo de recambios que no son originales anula los derechos de la garantía.



**F**

  Nous vous conseillons d'utiliser les pièces de rechange d'origine DERBI, car ce sont les seules qui vous offrent les mêmes garanties de qualité que les composants originaux de votre véhicule.  
L'utilisation de pièces de rechange autre que les pièces de rechange d'origine annule les droits de garantie.



**I**

  Si consiglia l'uso dei ricambi originali DERBI, poiché sono gli unici che offrono la stessa garanzia di qualità dei componenti montati in origine nel veicolo.  
Si ricordi, che impiegare un altro tipo di ricambi che non siano originali, annulla i diritti della garanzia.

**GB**

  We recommend you to use the original DERBI spare parts, because they are the only ones that assures you the same quality components as they are set originally from the factory

**D**

  Wir empfehlen Ihnen, dass Sie die DERBI Originalersatzteile verwenden, denn sie sind die einzigen, die dieselbe Qualität der Bauteile garantieren.  
Denken Sie daran, dass Sie den Anspruch auf Garantie verlieren, wenn Sie andere Ersatzteile verwenden.

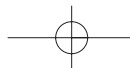

## Características técnicas Caractéristiques techniques

### E

#### Motor

- Monocilíndrico de cuatro tiempos y dos válvulas
- Número de cilindros: Un cilindro de fundición Al-Si
- Diámetro por carrera: 56,5 x 49,5 mm.
- Cilindrada: 124 c.c.
- Relación de compresión: 9,2 : 1
- Avance de encendido: 15° a 1400 r.p.m. (antes del P.M.S.) 32° a 3400 r.p.m.
- Refrigeración del motor: Por aire
- Lubricación del motor con cárter húmedo.
- Aceite en cárter motor 1.000 c.c. SAE 10W40 API SF
- Carburante: Gasolina sin plomo
- Carburador: PZ 26
- Bujía: NGK D8EA
- Embrague: A discos múltiples en baño de aceite
- Transmisión primaria: Por engranajes
- Alimentación: De gasolina mediante carburador y sistema por gravedad.

#### Cambio de velocidades

Número de velocidades: cinco

### F

#### Moteur

- Mono cylindre de quatre temps et deux soupapes
- Nombre de cylindres: Un cylindre de fonderie Al-Si
- Diamètre par course: 56,5x49,5 mm.
- Cylindrée: 124 c.c.
- Relation de compression: 9,2 : 1
- Avance d'allumage: 15° a 1400 r.p.m. (avant le P.M.S.) 32° a 3400 r.p.m.
- Refroidissement du moteur: Par air
- Lubrification du moteur par carter humide
- Huile dans le carter moteur 1.000 c.c. SAE 10W40 API SF
- Carburant: Essence sans plomb
- Carburateur :PZ 26
- Bougie:NGK D8EA
- Embrayage: À disques multiples en bain d'huile
- Transmission primaire:Par engrenages
- Alimentation: Essence par carburateur et par système de gravité.

#### Changement de vitesse

Nombre de vitesses: cinq

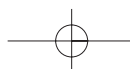

Caratteristiche tecniche  
 Technical features • Technische merkmale

**I****Motore**

- Monocilindrico a quattro tempi e due valvole
- Numero dei cilindri: Un cilindro di fusione Al-Si
- Diametro per corsa: 56,5x49,5 mm.
- Cilindrata: 124 c.c.
- Relazione della compressione: 9,2 : 1
- Avanzamento d'accensione: 15° a 1400 g/m (prima del P.M.S.) 32° a 3400 g/m
- Refrigerazione del motore: Ad aria
- Lubrificazione del motore con carter umido
- Olio in carter motore 1.000 c.c. SAE 10W40 API SF
- Carburante: Benzina senza piombo
- Carburatore: PZ 26
- Candela: NGK D8EA
- Frizione: A dischi multipli a bagno d'olio
- Trasmissione primaria: Per ingranaggi
- Alimentazione: A benzina mediante carburatore e sistema di gravità.

**Cambio delle velocità**

Numero delle velocità: cinque

**GB****Motor**

- Single cylinder of four strokes and two valves
- Number of cylinder: Single Al-Si forged cylinder
- Bore and stroke: 56.5x49.5 mm.
- Displacement: 124 c.c.
- Compression ratio: 9,2 : 1
- Ignition advance: 15° at 1400 r.p.m. (before top death center.) 32° at 3400 r.p.m.
- Engine cooling: By air
- Engine lubrication with wet crancckcase
- Engine crancckcase oil 1.000 c.c. SAE 10W40 API SF
- Fuel: Unleaded fuel
- Carburetor: PZ 26
- Spark plug: NGK D8EA
- Clutch: Multiple discs soaked in a bath of oil
- Primary transmission: By gears
- Feeding system: Of gasoline by carburetor and gravity system.

**Gear shift**

Number of gears: Five

**D****Motor**

- Einzylinder-Viertakt-Motor mit 2 Ventilen
- Zylinderzahl: Ein Zylinder aus Al-Si
- Bohrung x Hub: 56,5 x 49,5 mm
- Hubraum : 124 cm<sup>3</sup>
- Verdichtungsverhältnis: 9,2 : 1
- Zündverstellung 15° bei 1400 U/min (vor dem OT) 32° bei 3400 U/min
- Motorkühlung: Mit Luft
- Schmierung: Nasssumpfschmierung des Motors
- Öl im Motorsumpf 1000 cm<sup>3</sup> SAE 10W40 API SF
- Kraftstoff: bleifreies Benzin
- Vergaser: PZ 26
- Zündkerze: NGK D8EA
- Kupplung: Mehrscheiben-Ölbadkupplung
- Primärübersetzung: Getriebe
- Zufuhr: Benzin mit Hilfe des Vergasers und einem Schwerekraftsystem.

**Schaltungsgetriebe**

Gangzahl: fünf

## Características técnicas Caracteristiques techniques

### E

#### Relaciones

- 1 Velocidad 2,769
- 2 Velocidad 1,882
- 3 Velocidad 1,4
- 4 Velocidad 1,13
- 5 Velocidad 0,96

**Transmisión secundaria:** por cadena, de paso 12,70 mm. y diámetro de rodillo 8,51 mm.

- Relación : 15/52 R / 15/48 SM

**Arranque:** Arranque eléctrico

**Encendido:** Trifásico de avance variable

**Batería:** 12V / 6Ah

#### Alumbrado

- Faro delantero: Lámpara 12V. 35/35W.  
Lámpara 12V. 5W.
- Faro piloto trasero: LED.
- Faro piloto matrícula: Lámpara 12V. 5W.
- Faro piloto intermitente: Lámpara 12V. 10W.

#### Chasis

- Tipo: Delta Box.
- Suspensión delantera  
Horquilla hidráulica Ø 41mm.
- Suspensión trasera  
Amortiguador Hidráulico
- Frenos rueda delantera:  
De disco Hidráulico Ø 260 mm. Senda R

### F

- Relations 1 Vitesse 2,769  
2 Vitesse 1,882  
3 Vitesse 1,4  
4 Vitesse 1,13  
5 Vitesse 0,96

**Transmission secondaire:** Par chaîne, de pas 12,70 mm. et diamètre de rouleau 8,51 mm.

- Relation: 15/52 R / 15/48 SM

**Démarrage:** Démarreur électrique

**Allumage:** Triphasé à avance variable

**Batterie:** 12V / 6Ah.

#### Eclairage

- Phare avant: Lampe 12V. 35/35W.  
Lampe 12V. 5W.
- Phare pilote arrière: LED.
- Phare pilote immatriculation:  
Lampe 12V. 5W.
- Phare pilote clignotant: Lampe 12V. 10W.

#### Châssis

- Type: Delta Box.
- Suspension avant:  
Fourche hydraulique Ø 41mm.
- Suspension arrière:  
Amortisseur Hydraulique
- Freins roue avant:

**I**

Relazioni1 Velocità 2,769  
2 Velocità 1,882  
3 Velocità 1,4  
4 Velocità 1,13  
5 Velocità 0,96

**Trasmissione secondaria:** per catena, di passo 12,70 mm. e diametro del rullo 8,51 mm.

- Relazione: 15/52 R / 15/48 SM

**Avviamento:** Avviamento elettrico

**Accensione:** Trifase ad avanzamento variabile

**Batteria:** 12V / 6Ah.

**Illuminazione**

Faro anteriore: Lampada 12V. 35/35W.

Lampada 12V. 5W.

Faro pilota posteriore: LED.

Faro pilota targa Lampada 12V. 5W.

Faro pilota intermittente:

Lampada 12V. 10W.

**Telaio**

- Tipo Delta Box.

- Sospensione anteriore

Forcella idraulica Ø 41mm.

- Sospensione posteriore

Ammortizzatore Idraulico

**GB**

Gear ratios 1 speed 2,769  
2 speed 1,882  
3 speed 1,4  
4 speed 1,13  
5 speed 0,96

**Secondary transmission:** by chain, pitch 12,70 mm. And roll diameter 8,51 mm.

- Gear ratios: 15/52 R / 15/48 SM

**Starter:** Electric starter

**Ignition:** Triple phase with variable ignition advance

**Battery:** 12V / 6Ah.

**Illumination**

Front beam: Lamp bulb 12V. 35/35W.

Lamp bulb 12V. 5W.

Rear position light: LED.

License plate light: Lamp bulb 12V. 5W.

Turn signal light: Lamp bulb 12V. 10W.

**Chassis**

- Type Delta Box.

- Front suspension

Hydraulic fork Ø 41mm.

- Rear suspension

Hydraulic bumper

- Front wheel brakes

**D**

Verhältnis 1. Gang 2,769  
2. Gang 1,882  
3. Gang 1,4  
4. Gang 1,13  
5. Gang 0,96

**Sekundärübersetzung:**

Kettenübersetzung, Abstand 12,70 mm und Durchmesser 8,51 mm

- Verhältnis: 15/52 R / 15/48 SM

**Starter:** Elektrostarter

**Zündung:** dreiphasig, variable Zündverstellung

**Batterie:** 12V / 6Ah

**Beleuchtung**

Vorderscheinwerfer: Glühbirne 12V 35/35W

Glühbirne 12V 5W

Rückfahrcheinwerfer: LED

Kennzeichenbeleuchtung: Glühbirne 12V 5W

Blinkleuchten: Glühbirne 12V 10W

**Fahrwerk**

- Typ Delta Box

- Vorderrad-Aufhängung

Hydraulische Gabel Ø 41 mm

- Hinterrad-Aufhängung

Hydraulischer Dämpfer

## Características técnicas Caracteristiques techniques

### E

- De disco Hidráulico Ø 300 mm. Senda SM
- Frenos rueda trasera:  
De disco Hidráulico Ø 220 mm. Senda R/SM
  - Neumático delantero:  
Con cámara 3,00x21" Senda R  
Con cámara 110/80x17" Senda SM
  - Neumático trasero:  
Con cámara 4,10x18" Senda R  
Con cámara 130/70x17" Senda SM
- Depósito de gasolina:**  
Capacidad 8 L Reserva 1,5 L
- Dimensiones**
- Longitud total:  
2.154 mm. Senda R  
2.104 mm. Senda SM
  - Distancia entre ejes:  
1.452 mm. Senda R/SM
  - Anchura manillar: 755 mm.
  - Altura máx.:  
1.220 mm. Senda R  
1.191 mm. Senda SM

### F

- De disque Hydraulique Ø 260 mm. Senda R  
De disque Hydraulique Ø 300 mm. Senda SM
- Freins roue arrière: De disque Hydraulique Ø 220 mm. Senda R/SM
  - Pneumatique avant:  
Avec chambre 3,00x21" Senda R  
Avec chambre 110/80x17" Senda SM
  - Pneumatique arrière:  
Avec chambre 4,10x18" Senda R  
Avec chambre 130/70x17" Senda SM
- Réservoir d'essence:**  
Capacité 8 L Réserve 1,5 L
- Dimensions**
- Longueur totale:  
2.154 mm. Senda R  
2.104 mm. Senda SM
  - Distance entre axes:  
1.452 mm. Senda R/SM
  - Largeur guidon: 755 mm.
  - Hauteur maximale:  
1.220 mm. Senda R  
1.191 mm. Senda SM



**I**

- Freni ruota anteriore  
A disco Idraulico Ø 260 mm. Senda R  
A disco idraulico Ø 300 mm. Senda SM
- Freni ruota posteriore  
A disco Idraulico Ø 220 mm.  
Senda R/SM
- Pneumatico anteriore  
Con camera 3,00x21" Senda R  
Con camera 110/80x17" Senda SM
- Pneumatico posteriore  
Con camera 4,10x18" Senda R  
Con camera 130/70x17" Senda SM
- Serbatoio a benzina**  
Capacità 8 L Riserva 1,5 L
- Dimensioni**
- Lunghezza totale:  
2.154 mm. Senda R  
2.104 mm. Senda SM
- Distanza tra gli assi:  
1.452 mm. Senda R/SM
- Larghezza manubrio: 755 mm.
- Altezza max.:  
1.220 mm. Senda R  
1.191 mm. Senda SM

**GB**

- Of hydraulic disc Ø 260 mm. Senda R  
Of hydraulic disc Ø 300 mm. Senda SM
- Rear wheel brakes  
Of hydraulic disc Ø 220 mm.  
Senda R/SM
- Front tyre  
With tube 3.00x21" Senda R  
With tube 110/80x17" Senda SM
- Rear tyre  
With tube 4.10x18" Senda R  
With tube 130/70x17" Senda SM
- Fuel tank**  
Capacity 8 L Reserve deposit 1,5 L
- Dimension**
- Total length:  
2.154 mm. Senda R  
2.104 mm. Senda SM
- Wheel base  
1.452 mm. Senda R/SM
- Handlebar width: 755 mm.
- Maximun height  
1.220 mm. Senda R  
1.191 mm. Senda SM

**D**

- Vorderradbremesen  
Scheibenbremsen, hydraulisch,  
Ø 260 mm Senda R
- Scheibenbremsen, hydraulisch  
Ø 300 mm Senda SM
- Hinterradbremesen  
Scheibenbremsen, hydraulisch,  
Ø 220 mm Senda R
- Vorderreifen  
Mit Schlauch 3,00 x 21" Senda R  
Mit Schlauch 110/80x17" Senda SM
- Hinterreifen  
Mit Schlauch 4,10 x 21" Senda R  
Mit Schlauch 130/70 x 17" Senda SM
- Tank**  
Fassungsvermögen 8 Liter  
Reserve 1,5 Liter
- Abmessungen**
- Länge  
2.154 mm Senda R  
2.104 mm Senda SM
- Radabstand  
1.452 mm Senda R/SM
- Lenkerbreite: 755 mm
- Max. Höhe.  
1.220 mm Senda R  
1.191 mm Senda SM

Esquema eléctrico • Echema electricque

**E** ESQUEMA ELECTRICO

- 1 FARO DELANTERO
  - 1A LAMPARA 12V 55/60W H4
  - 1B LAMPARA 12V 5W
- 2 C.T.O. TABLIER C/ CUENTAREVOLUCIONES
- 3 LAMPARA ILUMINACION c/Km. 12V 1.2W
  - 3A LAMPARA PUNTO MUERTO 12V 1.2W
  - 3B LAMPARA CONTROL INTERMITENTES 12V 1.2W
  - 3C LAMPARA CONTROL LUZ INTENSIVA 12V 1.2W
- 4 LLAVE DE CONTACTO
- 5 FARO INTERMITENTE DELANTERO DER. Y TRASERO IZQDO.
  - LAMPARA 12V 10W
- 6 FARO INTERMITENTE DELANTERO IZQDO. Y TRASERO DER.
  - LAMPARA 12V 10W
- 7 CENTRAL INTERM. 12V 10/10W-1.2W
- 8 FARO PILOTO LED
- 9 C.T.O. FARO MATRICULA
  - LAMPARA 12V 5W
- 10 INTERRUPTOR STOP
- 11 CONMUTADOR ARRANQUE ELECTRICO
  - 11A INTERRUPTOR STOP
- 12 CONMUTADOR LUCES-INTERMITENTES-CLAXON
  - 12A INTERRUPTOR STOP
- 13 CLAXON
- 14 FUSIBLE 15 Amp.
- 15 FUSIBLE 7.5 Amp.
- 16 BATERIA 12V 6 Amp.
- 17 REGULADOR
- 18 RELE ARRANQUE ELECTRICO
  - 18A MOTOR DE ARRANQUE
- 19 VOLANTE MAGNETICO
  - 19A CAPTADOR
- 20 C.T.O. BOBINA CON PIPA
- 21 CENTRAL CDI
- 22 BUJIA
- 23 DIODOS DE PROTECCION
- 24 INTERRUPTOR PUNTO MUERTO

**GB** ELECTRICAL WIRING DIAGRAM

- 1 HEADLIGHT ASSEMBLY
  - 1A BULB 12V 55/60W H4
  - 1B BULB 12V 5W
- 2 SPEEDOMETER
- 3 LIGHTING BULB c/Km. 12V 1.2W
  - 3A NEUTRAL PILOT LIGHT 12V 1.2W
  - 3B TURN INDICATOR CONTROL PILOT LIGHT 12V 1.2W
  - 3C HIGH BEAM CONTROL PILOT LIGHT 12V 1.2W
- 4 KEYSWITCH
- 5 FRONT RIGHT- REAR LEFT TURN INDICATOR
  - INDICATOR BULB 12V 10W
- 6 FRONT LEFT - REAR RIGHT TURN INDICATOR
  - INDICATOR BULB 12V 10W
- 7 TURN INDICATOR CENTRAL CONTROL 12V 10/10W-1.2W
- 8 TAILLIGHT LED
- 9 LICENSE PLATE LIGHT ASSEMBLY
  - BULB 12V 5W
- 10 BRAKELIGHT BUTTON
- 11 START BUTTION
  - 11A BRAKELIGHT BUTTON
- 12 TURN LIGHT INDICATORS AND HORN SWITCH
  - 12A LUNCH BUTTON
- 13 HORN
- 14 FUSE 15 Amp.
- 15 FUSE 7.5 Amp.
- 16 BATTERY 12V 6 Amp.
- 17 REGULATOR
- 18 STARTER MOTOR CONTACTOR
  - 18A STARTER MOTOR
- 19 ELECTRONIC MAGNETO
  - 19A PICK-UP
- 20 IGNITION COIL AND SPARK COVER ASSEMBLY
- 21 ELECTRONIC IGNITION DEVICE
- 22 SPARK
- 23 PROTECTION DIODE
- 24 NEUTRAL INTERRUPTOR

**F** EHEMA ELECTRIQUE

- 1 PROJECTEUR
  - 1A LAMPE 12V 55/60W H4
  - 1B LAMPE 12V 5W
- 2 TABLEAU DE COMMANDE
- 3 LAMPE ECLAIRAGE TABLIER c/Km. 12V 1.2W
  - 3A LAMPE NEUTRE 12V 1.2W
  - 3B LAMPE CLIGNOTANTS 12V 1.2W
  - 3C LAMPE FEU ROUTIER 12V 1.2W
- 4 SERRURE DE CONTACT ET DE FEUX
- 5 CLIGNOTANT DROITE AVANT-GAUCHE ARRIERE
  - LAMPE 12V 10W
- 6 CLIGNOTANT GAUCHE AVANT-DROITE ARRIERE
  - LAMPE 12V 10W
- 7 VERRE DE CLIGNOTANTS 12V 10/10W-1.2W
- 8 FEU ARRIERE LED
- 9 FEU MATRICULATION
  - LAMPE 12V 5W
- 10 INTERRUPTEUR STOP
- 11 BOUTON DU DEMARREUR
  - 11A INTERRUPTEUR STOP
- 12 COMMUTEUR ALLUMAGE DES PHARES CLIGNOTANTS-AVERTISSEUR
  - 12A INTERRUPTEUR STOP
- 13 AVERTISSEUR (CLAXON)
- 14 FUSIBLE 15 Amp.
- 15 FUSIBLE 7.5 Amp.
- 16 BATERIA 12V 6 Amp.
- 17 REGULATER
- 18 TELEURTEUR DE DEMARREUR
  - 18A DEMARREUR
- 19 VOLANT / MAGNETIQUE ELECTRONIQUE
  - 19A PICK-UP
- 20 CONVERTISSEUR ELECTRONIQUE BOBINE A.T.-PIPE ANTIPARASITE
- 21 DISPOSITIF D ALLUMAGE ELECTRONIQUE
- 22 BOUGIE
- 23 DIODE DE PROTECTION
- 24 INTERRUPTEUR NEUTRE

**D** ELEKTROSCHEMA

- 1 SCHEINWERFER
  - 1A LAMPE 12V 55/60W H4
  - 1B LAMPE 12V 5W
- 2 TACHOMETER
- 3 BELEUCHTUNG
  - 3A KONTROLLAMPE NEUTRAL 12V 1.2W
  - 3B KONTROLLAMPE BLINKGEBER 12V 1.2W
  - 3C KONTROLLAMPE FERNLICHT 12V 1.2W
- 4 ZUNDSCHLOSS
- 5 KONTROLLAMPE BLINKER VORN RECHTS-HINTEN LINKS
  - LAMPE 12V 10W
- 6 KONTROLLAMPE BLINKER VORN LINKS-HINTEN RECHTS
  - LAMPE 12V 10W
- 7 BLINKGEBER 12V 10/10W-1.2W
- 8 SCHLÜBLEUCHE LEB
- 9 KENNZEICHEN BELEUCHTUNG
  - LAMPE 12V 5W
- 10 STOPSCHALTER
- 11 ANLASSERKNÜPF
  - 11A STOPSCHALTER
- 12 UMMSCHALTER F-LICHTER - BLINKGEBER
  - 12A STOPSCHALTER
- 13 HUPE
- 14 SICHERUNGSHALTERUNG MIT SICHERUNG 15 Amp.
- 15 SICHERUNGSHALTERUNG MIT SICHERUNG 7.5 Amp.
- 16 BATTERIE 12V 6 Amp.
- 17 REGLER
- 18 ANLASSER-FERNSCHALTER
  - 18A ANLASSERMOTOR
- 19 LICHTMASCHINE
  - 19A PICK-UP
- 20 ZUNDSPULE - KERZEN STECKER
- 21 ZUNDBOX
- 22 ZUNDKERZE
- 23 SICHERUNGSDIODE
- 24 NEUTRAL SCHALTER

**I** SCHEMA ELECTRICO

- 1 FANALE ANTERIORE
  - 1A LAMPADA 12V 55/60W H4
  - 1B LAMPADA 12V 5W
- 2 CRUSCOTTO
- 3 LAMPADA ILLUMINAZIONE c/Km. 12V 1.2W
  - 3A LAMPADA PUNTO MORTO 12V 1.2W
  - 3B LAMPADA CONTROLLO INDICADORE DIREZIONE 12V 1.2W
  - 3C LAMPADA CONTROLLO LUCI ABBAGLIANTE 12V 1.2W
- 4 CHIAVE DI CONTATTO
- 5 INDICATORE DIREZIONE ANTERIORE DESTRO-POSTERIORE SINISTRO
  - LAMPADA 12V 10W
- 6 INDICATORE DIREZIONE ANTERIORE SINISTRO-POSTERIORE DESTRO
  - LAMPADA 12V 10W
- 7 CENTRALINA INDICATORE DIREZIONE 12V 10/10W-1.2W
- 8 FANALINO POSTERIORE LED
- 9 LUCE TARGA
  - LAMPADA 12V 5W
- 10 INTERRUPTORE STOP
- 11 PULSANTE AVVIAMENTO
  - 11A INTERRUPTORE STOP
- 12 COMMUTATORE INDICATORE DIREZIONE - LUCI - AVV.ACUSTICO
  - 12A INTERRUPTORE STOP
- 13 AVVISATORE ACUSTICO
- 14 FUSIBILE 15 Amp.
- 15 FUSIBILE 7.5 Amp.
- 16 BATTERIA 12V 6 Amp.
- 17 REGOLATORE
- 18 TELEURTORE D AVVIAMENTO
  - 18A MOTORINO D AVVIAMENTO
- 19 VOLANO MAGNETICO
  - 19A PICK-UP
- 20 CONVERTORE ELECTTRONICO BOBINA-CAPPUCCIO ANTIPARASITARIO
- 21 DISPOSITIVO ACCENSIONE
- 22 CANDLELA
- 23 DIODI DI PROTEZIONE
- 24 INTERRUPTORE PUNTO MORTO

D	F	UK	I	E	O
Orange	Orange	Orange	Arancio	Naranja	O
Grün	Vert	Green	Verde	Verde	GR
Schwarz	Noir	Black	Nero	Negro	B
Braun	Marron	Brown	Marrone	Marron	BR
WeiB	Blanc	White	Bianco	Blanco	W
Grau	Gris	Gray	Grigio	Gris	G
Gelb	Jaune	Yellow	Giallo	Amarillo	Y
Blau	Blau	Blue	Azzurro	Azul	BL
Rot	Rouge	Red	Rosso	Rojo	R
Rosa	Rosa	Pink	Rosa	Rosa	P
Violett	Violet	Violet	Viola	Violeta	VI

Schema elettrico • Electrical wiring diagram  
Elektroschema

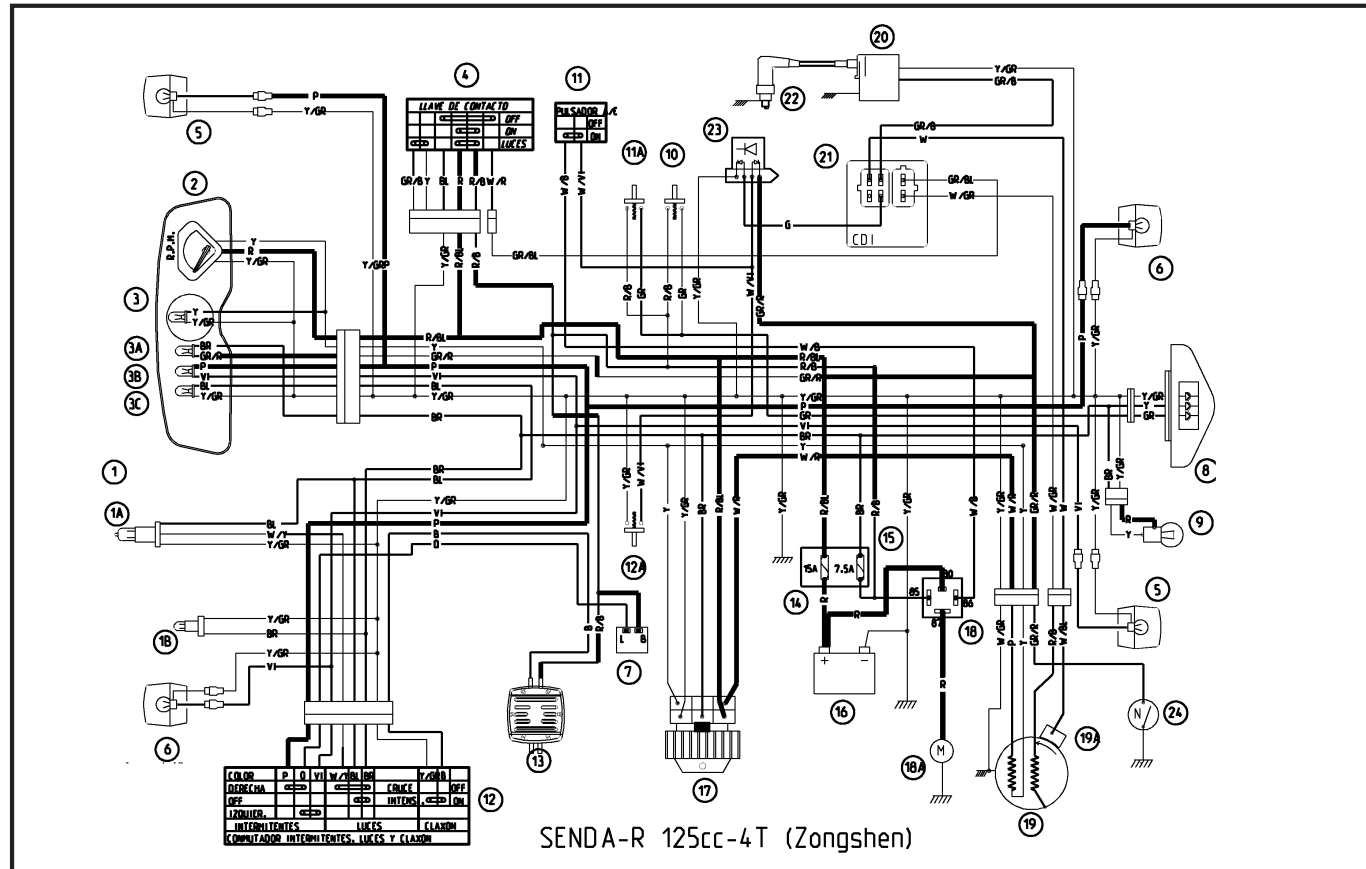

## Mantenimiento programado Programa Maintenance programmée Programme

---

### **E**

Un mantenimiento correcto representa un factor determinante para una mayor duración del vehículo en condiciones de funcionamiento y de excelentes prestaciones.

Para ello, DERBI ha preparado una serie de controles e intervenciones de mantenimiento, mediante pago, que se ilustran en el esquema resumen de la página siguiente.

Le aconsejamos que acuda inmediatamente a un Servicio Oficial DERBI, apenas advierta alguna anomalía, no espere a la próxima revisión.

Es indispensable que realice las revisiones a los plazos prescritos aunque no haya alcanzado el kilometraje previsto.

Se recuerda que la condición fundamental para mantener la "Garantía" es la ejecución de las "Revisiones de Mantenimiento" previstas en el período de asistencia bajo garantía preseleccionado. El incumplimiento de dichas revisiones anula los derechos de la garantía. Para todas las demás informaciones respecto a las modalidades de aplicación de la garantía y la ejecución del "Mantenimiento Programado", consulte la "Documentación de Garantía"

### **F**

Une maintenance correcte représente un facteur déterminant pour une plus longue durée de vie du véhicule en conditions de fonctionnement et de d'excellentes prestations.

Pour vous, DERBI a préparé une série de contrôles et interventions de maintenance, payant, qui sont représentés par un schéma page suivante.

Nous vous conseillons de vous rendre immédiatement a un service officiel DERBI, dès que vous vous rendez compte d'une anomalie, n'attendez pas la prochaine révision.

Il est indispensable de réaliser les révisions dans les délais prescrits même si vous n'avez pas atteint le kilométrage prévu.

Nous vous rappelons que la condition fondamentale pour maintenir la garantie c'est l'exécution des revisions de maintenance prévues pendant la période de garantie. Le non accomplissement de dites révisions annule les droits de la garantie. Toute autre information relative aux conditions et application de la garantie peuvent être consultés sur la "Documentation de Garantie"

Manutenzione programmata Programma  
Schedule of programmed maintenance • Programmierte Wartung Programm

**I**

Una manutenzione corretta rappresenta un fattore determinante per una maggiore durata del veicolo in condizioni di funzionamento e di eccellenti prestazioni.

Per questo, DERBI ha preparato una serie di controlli ed interventi di manutenzione, mediante pagamento, che si indica nello schema riassuntivo della pagina seguente.

Si consiglia di rivolgersi immediatamente ad un Servizio Ufficiale DERBI, non appena si avverte qualche anomalia, non aspettando la prossima revisione.

E' indispensabile realizzare le revisioni nei termini stabiliti anche se non si abbia raggiunto il chilometraggio previsto.

Si ricorda che la condizione fondamentale per mantenere la "Garanzia" è l'esecuzione delle "Revisioni di Manutenzione" previste nel periodo selezionato di assistenza sotto la garanzia. L'inosservanza delle sopraindicate revisioni annulla i diritti della garanzia. Per tutte le altre informazioni rispetto alle modalità di applicazione della garanzia e l'esecuzione della "Manutenzione Programmata", consultare la "Documentazione di Garanzia"

**GB**

A correct maintenance program represents the basic factor for a longer life and duration of the conditions of performance of the vehicle and the all the features you will enjoy.

Because of this, DERBI has prepared a series of tests and maintenance procedures, at a cost, which is illustrated in the chart that summarizes all the steps to be taken in the next page.

We recommend you to refer immediately to a Oficial Service DERBI as soon as you encounter any abnormal function, do not wait for the next inspection.

You must perform the inspection at the intervals scheduled even if you have not reached the mileage specified.

We remind you that the primary condition to maintain the "Warranty" is the execution of the "maintenance inspections" described in the period of assistance written under the prescribed warranty. If you do not follow such inspections it will void the rights of your warranty. Refer to you Dealer or Distributor DERBI for all other information related to the warranty application terms and of the execution of the "programmed maintenance".

**D**

Eine sachgerechte Wartung ist ausschlaggebend, damit Ihr Fahrzeug möglichst lange optimale Leistungen erbringt.

DERBI hat für Sie eine Reihe von Kontrollen und Wartungsarbeiten vorbereitet, die wir gerne gegen Bezahlung für Sie übernehmen; Sie werden in der Übersicht auf der nächsten Seite zusammengefasst.

Wir empfehlen Ihnen, unverzüglich eine offizielle Werkstätte DERBI aufzusuchen, wenn eine Störung auftritt, warten Sie nicht bis zur nächsten Revision.

Sie müssen die Revisionen unbedingt in den vorgeschriebenen Wartungsintervallen durchführen lassen, auch wenn Sie den entsprechenden Kilometerstand nicht erreicht haben.

Bedenken Sie, dass eine Grundbedingung für die Gültigkeit der Garantie, die Ausführung der vorgesehenen Revisionen zum richtigen Zeitpunkt ist, abhängig von der Garantie, die Sie beim Kauf gewählt haben. Der Anspruch auf Garantie geht bei Nichteinhalten der Revisionen verloren. Weitere Informationen über die Modalitäten und Gültigkeit der Garantie, so wie über die "Programmierte Wartung" finden Sie in den "Garantieunterlagen"

### Cuadro de mantenimiento

E	⇨ Comprovar   ○ Sustituir   ↗ Ajustar   ↶ Limpiar / Vaciar   ⬇ Lubricar													
	x 1000 km.	1	6	12	18	24	30	36	42	48	54	60	66	72
Meses	2	12	24	36										
Aceite motor (b)	Verificación / Rellenado cada 3000 km													
Aceite motor (b)	○	○	○	○	○	○	○	○	○	○	○	○	○	○
Circuito recuperación vapores aceite motor	↶	↶	↶	↶	↶	↶	↶	↶	↶	↶	↶	↶	↶	↶
Cadena de transmisión (a)	⬇ cada 500 km													
Transmisiones			⬇		⬇		⬇		⬇		⬇		⬇	
Filtro aceite motor rejilla			○		○		○		○		○		○	
Filtro aceite motor centrífugo			↶		↶		↶		↶		↶		↶	
Filtro de aire (a)			↶		↶		↶		↶		↶		↶	
Bujía/distancia electrodos		↗	○	○	○	○	○	○	○	○	○	○	○	○
Instalación eléctrica y batería	⇨	⇨	⇨	⇨	⇨	⇨	⇨	⇨	⇨	⇨	⇨	⇨	⇨	⇨
Juego de válvulas	⇨	⇨	⇨	⇨	⇨	⇨	⇨	⇨	⇨	⇨	⇨	⇨	⇨	⇨
Régimen mínimo	↗		↗		↗		↗		↗		↗		↗	
Transmisión acelerador	↗		↗		↗		↗		↗		↗		↗	
Transmisión embrague	↗	↗	↗	↗	↗	↗	↗	↗	↗	↗	↗	↗	↗	↗
Dirección	↗		↗		↗		↗		↗		↗		↗	
Palancas mando frenos / embrague	⇨	⇨	⇨	⇨	⇨	⇨	⇨	⇨	⇨	⇨	⇨	⇨	⇨	⇨
Pastillas de freno		⇨	⇨	⇨	⇨	⇨	⇨	⇨	⇨	⇨	⇨	⇨	⇨	⇨
Líquido de frenos	○ cada 2 años													
Nivel líquido de frenos	⇨	⇨	⇨	⇨	⇨	⇨	⇨	⇨	⇨	⇨	⇨	⇨	⇨	⇨
Tubos de frenos flexibles de presión							○							○
Presión y desgaste neumáticos	⇨	⇨	⇨	⇨	⇨	⇨	⇨	⇨	⇨	⇨	⇨	⇨	⇨	⇨
Suspensiones (b)			⇨		⇨		⇨		⇨		⇨		⇨	
Faro delantero			↗		↗		↗		↗		↗		↗	
Aprietes de seguridad	⇨		⇨		⇨		⇨		⇨		⇨		⇨	
Reenvío cuentakilómetros			⇨		⇨		⇨		⇨		⇨		⇨	
Prueba del vehículo e instalación frenos	⇨	⇨	⇨	⇨	⇨	⇨	⇨	⇨	⇨	⇨	⇨	⇨	⇨	⇨

Tableau de maintenance

F	▷ Vérifier   ○ Remplacer   ↗ Ajuster   ↘ Nettoyer/ Vider   ⬇ Lubrication												
	x 1000 km. Mois	1 2	6 12	12 24	18 36	24 36	30 36	36 42	42 48	48 54	54 60	60 66	66 72
Période: Peut être évaluée selon les km parcourus ou le temps en mois <b>(a)</b> - Faites-le plus fréquemment lorsque vous conduisez dans des zones très poussiéreuses ou humides. <b>(b)</b> - Effectuez le service plus fréquemment si vous conduisez hors-route.													
<b>Huile moteur (b)</b>	Vérification niveau / Appoint tous les 3000 km												
<b>Huile moteur (b)</b>	○	○	○	○	○	○	○	○	○	○	○	○	○
Circuit de récupération vapeurs d'huile moteur	↘	↘	↘	↘	↘	↘	↘	↘	↘	↘	↘	↘	↘
<b>Chaîne de transmission (a)</b>	⬇ tous les 500 km												
Transmissions			⬇		⬇		⬇		⬇		⬇		⬇
Filtre à huile moteur de réseau			○		○		○		○		○		○
Filtre à huile moteur centrifuge			↘		↘		↘		↘		↘		↘
Filtre à air (a)			↘		↘		↘		↘		↘		↘
Bougie/écartement électrodes		▷	○		○		○		○		○		○
Circuit électrique et batterie	▷	▷	▷	▷	▷	▷	▷	▷	▷	▷	▷	▷	▷
Jeu aux soupapes	▷	▷	▷	▷	▷	▷	▷	▷	▷	▷	▷	▷	▷
Contrôle du ralenti	↗		↗		↗		↗		↗		↗		↗
Transmission accélérateur	↗		↗		↗		↗		↗		↗		↗
Transmission embrayage	↗	↗	↗	↗	↗	↗	↗	↗	↗	↗	↗	↗	↗
Direction	↗		↗		↗		↗		↗		↗		↗
Leviers de freins / embrayage	▷	▷	▷	▷	▷	▷	▷	▷	▷	▷	▷	▷	▷
Plaquettes de frein		▷	▷	▷	▷	▷	▷	▷	▷	▷	▷	▷	▷
Liquide de frein	○ tous les 2 ans												
Niveau liquide de frein	▷	▷	▷	▷	▷	▷	▷	▷	▷	▷	▷	▷	▷
Canalis flex press des freins							○						○
Pression et usure Pneus	▷	▷	▷	▷	▷	▷	▷	▷	▷	▷	▷	▷	▷
Suspensions (b)			▷		▷		▷		▷		▷		▷
Projecteurs			↗		↗		↗		↗		↗		↗
Serrages de sûreté	▷		▷		▷		▷		▷		▷		▷
Renvoi compteur kilométrique			▷		▷		▷		▷		▷		▷
Essai de véhicule et circuit de freinage	▷	▷	▷	▷	▷	▷	▷	▷	▷	▷	▷	▷	▷

### Quadro della manutenzione

<b>I</b> Periodo: Chilometri percorsi o tempo in mesi (a) - Operare una manutenzione più frequente se si guida sul bagnato o in luoghi polverosi. (b) - Revisionare più di frequente quando si corre fuori strada.	x 1000 km.	1	6	12	18	24	30	36	42	48	54	60	66	72
	Mesi	2	12	24	36									
Verificare    Sostituire    Regolare    Pulire / Svuotamento    Lubricazione														
Verificare livello / Rabbocco ogni 3000 km														
Olio motore (b)		○	○	○	○	○	○	○	○	○	○	○	○	○
Olio motore (b)		↙	↙	↙	↙	↙	↙	↙	↙	↙	↙	↙	↙	↙
Circuito di recupero vapori olio motore		↙	↙	↙	↙	↙	↙	↙	↙	↙	↙	↙	↙	↙
Catena di trasmissione (a)														
Lubricazione ogni 500 km														
Trasmissioni				⬇		⬇		⬇		⬇		⬇		⬇
Filtro olio motore di rete			○		○		○		○		○		○	
Filtro olio motore centrifugo			↙		↙		↙		↙		↙		↙	
Filtro d'aira (a)			↙		↙		↙		↙		↙		↙	
Candela/Distanza elettrodi			↘		○		○		○		○		○	
Impianto elettrico e batteria		↘	↘	↘	↘	↘	↘	↘	↘	↘	↘	↘	↘	↘
Gioco valvole		↘	↘	↘	↘	↘	↘	↘	↘	↘	↘	↘	↘	↘
Controllo regime minimo		↘		↘		↘		↘		↘		↘		↘
Trasmissione acceleratore		↘		↘		↘		↘		↘		↘		↘
Trasmissione frizione		↘	↘	↘	↘	↘	↘	↘	↘	↘	↘	↘	↘	↘
Sterzo		↘		↘		↘		↘		↘		↘		↘
Leve comando freni / frizione		↘	↘	↘	↘	↘	↘	↘	↘	↘	↘	↘	↘	↘
Pastiglie freno			↘	↘	↘	↘	↘	↘	↘	↘	↘	↘	↘	↘
Olio freni														
Sostituzione ogni 2 anni														
Livello olio freni		↘	↘	↘	↘	↘	↘	↘	↘	↘	↘	↘	↘	↘
Tubaz. Freni fless. di press.							○							○
Pressione e usura pneumatici		↘	↘	↘	↘	↘	↘	↘	↘	↘	↘	↘	↘	↘
Sospensioni (b)				↘		↘		↘		↘		↘		↘
Proiettore				↘		↘		↘		↘		↘		↘
Bloccaggi di sicurezza		↘		↘		↘		↘		↘		↘		↘
Rinvio contachilometri				↘		↘		↘		↘		↘		↘
Prova veicolo e impianto freni		↘	↘	↘	↘	↘	↘	↘	↘	↘	↘	↘	↘	↘



### Maintenance schedule

	⚙ Check   ○ Replace   ↗ Adjustment   ↘ Clean / Empty   ⚡ Lubrication													
	x 1000 km. Months	1 2	6 12	12 24	18 36	24	30	36	42	48	54	60	66	72
Engine oil <b>(b)</b>	Check level / top up every 3000 km													
Engine oil <b>(b)</b>	○	○	○	○	○	○	○	○	○	○	○	○	○	○
Resetting circuit of engine oil fumes	↘	↘	↘	↘	↘	↘	↘	↘	↘	↘	↘	↘	↘	↘
Drive chain <b>(a)</b>	⚡ every 50 km													
Transmission			⚡		⚡		⚡		⚡		⚡		⚡	
Engine oil filter element			○		○		○		○		○		○	
Centrifugal motor oil filter			↘		↘		↘		↘		↘		↘	
Air filter <b>(a)</b>			↘		↘		↘		↘		↘		↘	
Spark plug / Electrode gap		↗	○	○	○	○	○	○	○	○	○	○	○	○
Electrical system and battery	↗	↗	↗	↗	↗	↗	↗	↗	↗	↗	↗	↗	↗	↗
Valve clearance	↗	↗	↗	↗	↗	↗	↗	↗	↗	↗	↗	↗	↗	↗
Idle speed / fuel - air mixture	↗		↗		↗		↗		↗		↗		↗	
Throttle transmission	↗		↗		↗		↗		↗		↗		↗	
Clutch transmission	↗	↗	↗	↗	↗	↗	↗	↗	↗	↗	↗	↗	↗	↗
Steering	↗		↗		↗		↗		↗		↗		↗	
Brake levers	↗	↗	↗	↗	↗	↗	↗	↗	↗	↗	↗	↗	↗	↗
Brake pads/shoes		↗	↗	↗	↗	↗	↗	↗	↗	↗	↗	↗	↗	↗
Brake fluid	○ every 2 years													
Level brake fluid	↗	↗	↗	↗	↗	↗	↗	↗	↗	↗	↗	↗	↗	↗
Flexible brake fluid pipelines							○							○
Tyre pressure and condition	↗	↗	↗	↗	↗	↗	↗	↗	↗	↗	↗	↗	↗	↗
Suspension <b>(b)</b>			↗		↗		↗		↗		↗		↗	
Headlight			↗		↗		↗		↗		↗		↗	
Nuts, bolts and and fastenings	↗		↗		↗		↗		↗		↗		↗	
Odometer fuel gauge sender unit			↗		↗		↗		↗		↗		↗	
Vehicle and brake test	↗	↗	↗	↗	↗	↗	↗	↗	↗	↗	↗	↗	↗	↗

## Wartungsplan

x 1000 km. Monate	1	6	12	18	24	30	36	42	48	54	60	66	72
	2	12	24	36									
<p><b>D</b> Prüfen ○ Ersetzen ↗ Einstellen ↘ Reinigen / Leeren ● Schmieren</p> <p>Dieses Intervall kann je nach Kilometerstand oder nach Monaten bewertet werden.</p> <p>(a) - Führen Sie den Service häufiger aus, wenn Sie in sehr staubigem und nassem Gelände fahren.</p> <p>(b) - Führen Sie den Service häufiger aus, wenn Sie abseits der Straßen fahren.</p>													
Motoröl (b)	Ölstandkontrolle / Auffüllen alle 3000 km												
Motoröl (b)	○	○	○	○	○	○	○	○	○	○	○	○	○
Rückgewinnungskreislauf Dämpfe Motoröl	↘	↘	↘	↘	↘	↘	↘	↘	↘	↘	↘	↘	↘
Antriebskette (a)	● alle 500 km												
Bowdenzüge			●		●		●		●		●		●
Motoröl Netzfilter			○		○		○		○		○		○
Motoröl Zentrifugalfilter			↘		↘		↘		↘		↘		↘
Luftfilter (a)			↘		↘		↘		↘		↘		↘
Zündkerze/Elektrodenabstand		↗	○		○		○		○		○		○
Elektrische Anlage und Batterie	↗	↗	↗	↗	↗	↗	↗	↗	↗	↗	↗	↗	↗
Ventilspiel	↗	↗	↗	↗	↗	↗	↗	↗	↗	↗	↗	↗	↗
Leerlaufkontrolle / Vergaser	↗		↗		↗		↗		↗		↗		↗
Übersetzung Gaspedal	↗		↗		↗		↗		↗		↗		↗
Übersetzung Kupplung	↗	↗	↗	↗	↗	↗	↗	↗	↗	↗	↗	↗	↗
Lenklager	↗		↗		↗		↗		↗		↗		↗
Bremshebelgelenk	↗	↗	↗	↗	↗	↗	↗	↗	↗	↗	↗	↗	↗
Bremshbeläge		↗	↗	↗	↗	↗	↗	↗	↗	↗	↗	↗	↗
Bremsflüssigkeit	○ alle 2 Jahre												
Bremsflüssigkeitsstand	↗	↗	↗	↗	↗	↗	↗	↗	↗	↗	↗	↗	↗
Hydraulische Bremsleitungen							○						○
Reifendruck / Abnutzung	↗	↗	↗	↗	↗	↗	↗	↗	↗	↗	↗	↗	↗
Stoßdämpferfunktion prüfen (b)			↗		↗		↗		↗		↗		↗
Scheinwerfer			↗		↗		↗		↗		↗		↗
Kilometerzähler	↗		↗		↗		↗		↗		↗		↗
Sicherheitsanzugsmomente			↗		↗		↗		↗		↗		↗
Probefahrt mit Bremsprüfung	↗	↗	↗	↗	↗	↗	↗	↗	↗	↗	↗	↗	↗

Productos aconsejados  
Produits conseillés

**E**

**EMPLERO**

**CARACTERÍSTICAS ACONSEJADOS**

- Aceite motor	API SJ "DONUT" + JASO MA PART Synthetic
- Aceite para transmisiones flexibles	Aceite para motores de 4 tiempos
- Grasa reenvío cuentakilómetros	DIN 51.806A - Grasa Lítica - NLG13
- Grasa para articulaciones y pivotes	Base Ca y Li Alta tem.
- Líquido del sistema de frenos	SAE J- 1703/FMVSS DOT 4

**F**

**EMPLOI**

**CARACTERISTIQUES PRECONISES**

- Huile moteur	API SJ "DONUT" + JASO MA PART Synthétique
- Huile pour transmission flexibles	Huile pour moteur 4 temps
- Graisse Compte heures	DIN 51.806A - Graisse - NLG13
- Graisse articulations et pivots	Base Ca et Li Haute temp.
- Liquide du système de frein	SAE J- 1703/FMVSS DOT 4

Prodotti consigliati  
Recommended products • Empfohlene Produkte

**I**

**IMPIEGO**

**CARATTERISTICHE**

Olio motore	API SJ "DONUT" + JASO MA PART Synthetic
Olio per trasmissioni flessibili	Olio per motori a 4 tempi
Grasso rinvio contachilometri	DIN 51.806A - Grasso Litico - NLG13
Grasso per articolazioni e perni	Base Ca e Li Alta tem.
Liquido del sistema dei freni	SAE J- 1703/FMVSS DOT 4

**GB**

**USAGE**

**FEATURINGS**

Engine oil	API SJ "DONUT" + JASO MA PART Synthetic
Oil for flexible transmission	Oil for four strokes engines
Grease fuel gauge sender unit	DIN 51.806A - Lithium Grease - NLG13
Grease for links and pivots	Basse Ca and Li High temp.
Brake system fluid	SAE J- 1703/FMVSS DOT 4

**D**

**VERWENDUNG**

**MERKMALE PRODUKTE**

Motoröl	API SJ "DONUT" + JASO MA PART Synthetic
Getriebeöl	Öl für Viertaktmotoren
Fett für Kilometerzähler	DIN 51.806A - Lithiumfett- NLG13
Fett für Gelenke und Achsen	Ca und Li Hohe Temp.
Bremsflüssigkeit	SAE J- 1703/FMVSS DOT 4