

# Honeywell

## Thermostat programmable RTH7500D

### GUIDE DU PROPRIÉTAIRE

Le thermostat RTH7500D assure la régulation électronique de systèmes de chauffage et de refroidissement 24 V c.a. ou de systèmes de chauffage 750 mV.

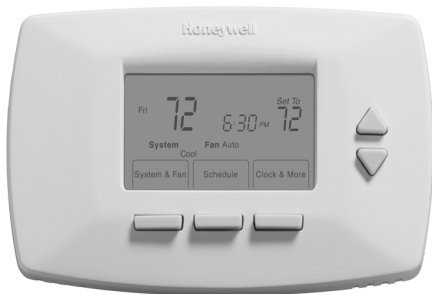

Pour obtenir de l'aide et apprendre à faire fonctionner votre produit Honeywell, veuillez consulter le site Web [www.honeywell.com/yourhome](http://www.honeywell.com/yourhome) ou vous adresser aux Services à la clientèle de Honeywell en composant le 1-800-468-1502.

**Veuillez lire le présent guide et le conserver en lieu sûr.**



Brevets en instance  
© 2004 Honeywell International Inc.  
Tous droits réservés  
® Marque de commerce enregistrée aux États-Unis

69-1730F

## Table des matières

Avant l'installation .....	3
Directives importantes .....	5
Retrait de l'ancien thermostat .....	6
Directives spéciales .....	7
Étiqueter les fils de l'ancien thermostat .....	10
Installation de la nouvelle plaque murale au mur .....	11
Raccordement des fils à la plaque murale.....	15
Insertion des piles.....	23
Fixer le nouveau thermostat à la plaque murale.....	24
Mode de configuration par l'installateur .....	26
Services à la clientèle .....	62
Garantie limitée de un an.....	63

# Étape 1. Avant l'installation

1. Assurez-vous que les articles suivants sont inclus :

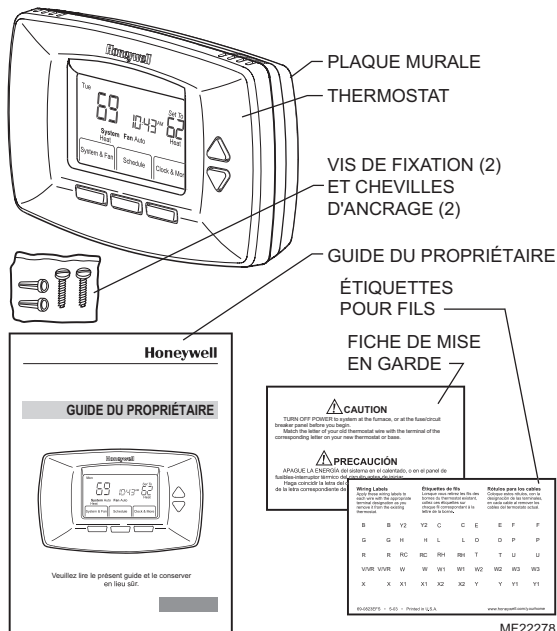

S'il manque l'un des articles ci-dessus, prière de communiquer avec les Services à la clientèle de Honeywell, en composant le 1-800-468-1502 avant de retourner le thermostat au magasin.

## Étape 1. Avant l'installation (suite)

2. S'assurer d'avoir en main tous les articles nécessaires à l'installation :
  - Deux piles alcalines AA
  - Tournevis Phillips n<sup>o</sup> 2 et tournevis de poche standard
  - Perceuse
  - Mèche — utiliser une mèche de 3/16 po pour murs en placoplâtre; utiliser une mèche de 7/32 po pour murs de plâtre.
  - Niveau (facultatif)
  - Marteau
  - Crayon
  - Ruban isolant

## Étape 2. Directives importantes

1. Ne pas raccorder les fils au nouveau thermostat en fonction de la couleur des fils, au risque d'endommager le système de chauffage ou de refroidissement.

On trouvera dans le présent guide des explications sur l'utilisation des étiquettes ci-jointes afin de correctement marquer les fils raccordés à l'ancien thermostat.

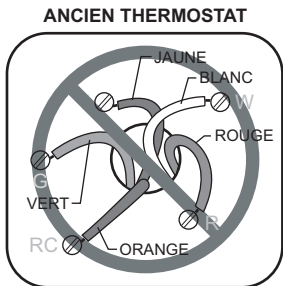

**NE PAS RACCORDER  
LES FILS AU NOUVEAU  
THERMOSTAT EN  
FONCTION DE LA  
COULEUR.**

MF22034

## Étape 3. Retrait de l'ancien thermostat

1. Couper l'alimentation du système à l'appareil de chauffage ou de refroidissement ou au tableau de fusibles/disjoncteurs.
2. Retirer le couvercle de l'ancien thermostat.
3. Retirer l'ancien thermostat du mur ou de la plaque murale. Ne pas retirer les fils.

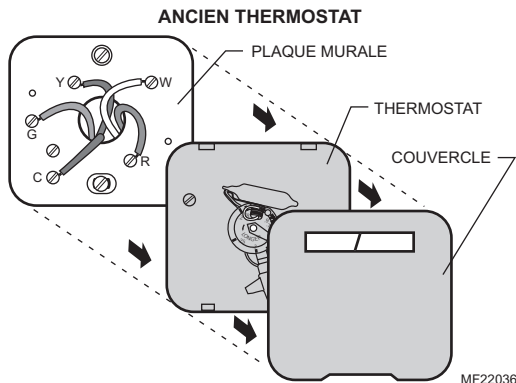

## AVIS DE RECYCLAGE

Si le présent thermostat remplace un thermostat contenant du mercure dans une ampoule scellée, ne pas jeter l'ancien thermostat à la poubelle.

Communiquer plutôt avec le service local de cueillette des déchets pour obtenir de l'information sur le recyclage ou sur la bonne façon de disposer d'un ancien régulateur contenant un contact à mercure.

## Étape 4. Directives spéciales

1. Si **deux** fils C et (ou) C1 étaient raccordés à l'ancien thermostat, ne pas raccorder ces fils au nouveau thermostat.
2. Débrancher les fils C et (ou) C1. S'assurer qu'ils ne se touchent pas entre eux et ne touchent pas à d'autres fils.
3. Enrouler de ruban isolant le bout dénudé de chacun des fils C et (ou) C1.

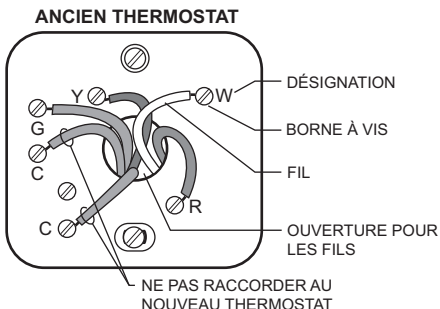

MF22201

## Étape 4. Directives spéciales (suite)

4. S'il n'y avait qu'un seul fil C ou C1 raccordé à l'ancien thermostat, raccorder ce fil à la borne C du nouveau thermostat.

Consulter le site [www.honeywell.com/yourhome](http://www.honeywell.com/yourhome) ou s'adresser aux Services à la clientèle de Honeywell par téléphone, en composant le 1-800-468-1502 avant de retourner le thermostat au magasin.

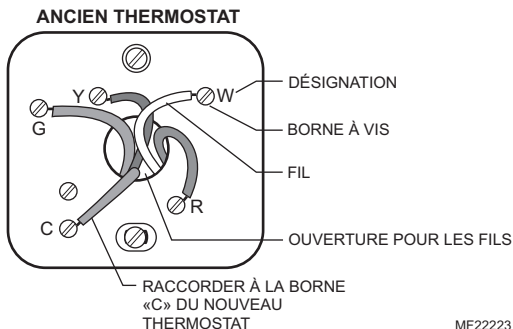



## Étape 4. Directives spéciales (suite)

5. S'il existe des fils qui n'étaient pas raccordés à l'ancien thermostat, ne pas les raccorder au nouveau thermostat.
6. Entourer de ruban isolant l'extrémité des fils non raccordés.

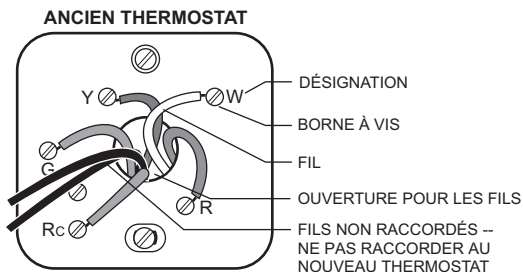

MF22040

## Étape 5. Étiqueter les fils de l'ancien thermostat

1. À mesure que chacun des fils est débranché, utiliser les étiquettes ci-jointes et enrouler une étiquette à chaque fil qui correspond à la désignation de la borne (lettre). Il ne faut pas que les fils tombent dans le mur une fois qu'ils sont débranchés.
2. Retirer du mur tous les éléments restants de l'ancien thermostat. Avant de raccorder les fils au nouveau thermostat, consulter les étiquettes de fils. Ne pas raccorder les fils au nouveau thermostat en fonction de la couleur des fils.

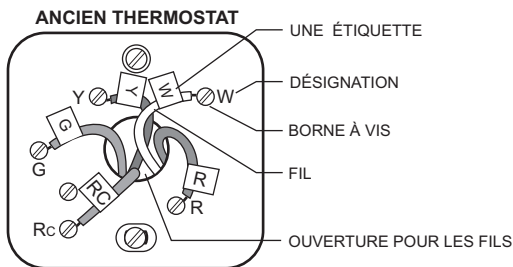

MF22039



Avant de raccorder les fils au nouveau thermostat, consulter les étiquettes de fils. Ne pas raccorder les fils au niveau thermostat en fonction de la couleur des fils.

## Étape 6. Installation de la nouvelle plaque murale au mur

1. Séparer la plaque murale du thermostat comme le montre l'illustration.

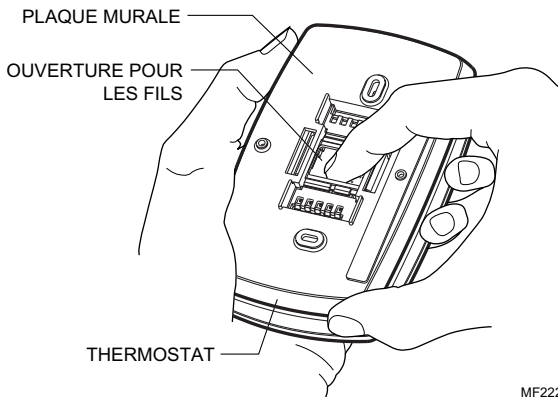

MF22267

## Étape 6. Installation de la nouvelle plaque mural au mur (suite)

2. Faire passer les fils par l'ouverture de la plaque murale réservée à cet effet.

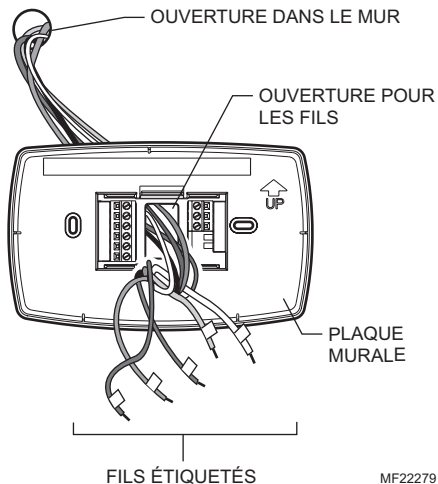

MF22279

## Étape 6. Installation de la nouvelle plaque mural au mur (suite)

3. Placer la plaque murale au mur en faisant pointer la flèche vers le haut. Mettre la plaque murale de niveau (pour l'apparence seulement) et marquer au crayon les deux ouvertures de fixation.

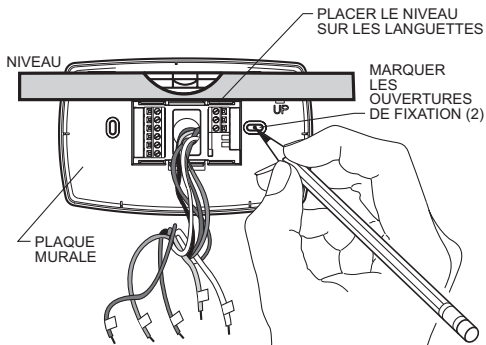

MF22292

## Étape 6. Installation de la nouvelle plaque mural au mur (suite)

4. Mettre la plaque murale de côté et percer les ouvertures aux emplacements marqués sur le mur. Percer des ouvertures de 3/16 po si le mur est en placoplâtre, et des ouvertures de 7/32 po si le mur est en plâtre.
5. Enfoncer doucement les chevilles d'ancrage dans les ouvertures pratiquées dans le mur jusqu'à ce qu'elles affleurent.

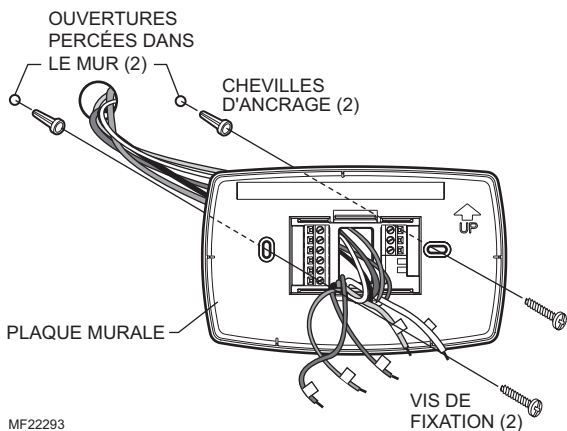

MF22293

6. Placer la plaque murale sur les chevilles d'ancrage.
7. Insérer les vis de fixation dans les chevilles et les resserrer. Vérifier si le thermostat est au niveau, puis resserrer les vis de fixation.

## Étape 7. Raccordement des fils à la plaque murale

1. Faire correspondre les fils étiquetés aux désignations des bornes sur la plaque murale.
2. Sélectionner les désignations qui correspondent au nouveau système. S'il s'agit d'un système classique de chauffage et (ou) de refroidissement, utiliser les désignations des «**CONVENTIONAL**» (**SYSTÈMES CLASSIQUES**). S'il s'agit d'une thermopompe, raccorder le thermostat en se servant des désignations correspondant aux «**HEAT PUMP**» (**THERMOPOMPES**).

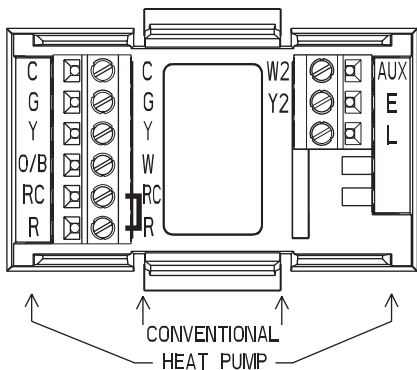

M22294



Consulter le tableau de la page 29 pour déterminer si le système est un **SYSTÈME CLASSIQUE** ou une **THERMOPOMPE**.

## Étape 7. Raccordement des fils à la plaque murale (suite)

3. S'il faut raccorder des fils aux bornes RC et R, desserrer les bornes à vis Rc et R et retirer le cavalier métallique.
4. S'il faut raccorder une seule des deux bornes Rc ou R, laisser le cavalier métallique en place.

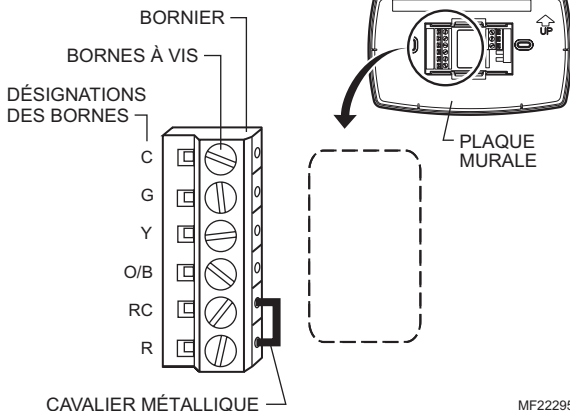



## Étape 7. Raccordement des fils à la plaque murale (suite)

5. Desserrer les bornes à vis. Insérer les fils étiquetés dans les ouvertures sur le côté droit du bornier dans l'ouverture qui correspond à la désignation (lettre). Resserrer les bornes à vis.
6. Si l'un des fils ne correspond pas à la désignation de la borne, consulter la page suivante pour connaître les autres désignations possibles des fils.

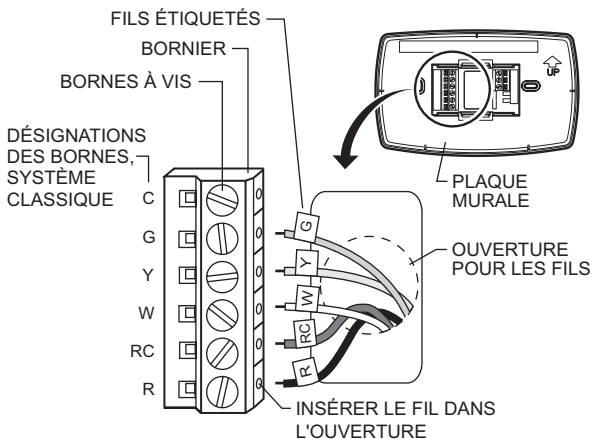

MF22325

## Étape 7. Raccordement des fils à la plaque murale (suite)

7. Comparer les désignations de l'ancien thermostat avec celles du nouveau thermostat. Consulter l'information ci-dessous si le système raccordé est un système **CLASSIQUE**. Consulter l'information de la page 20 si le système raccordé est une thermopompe.

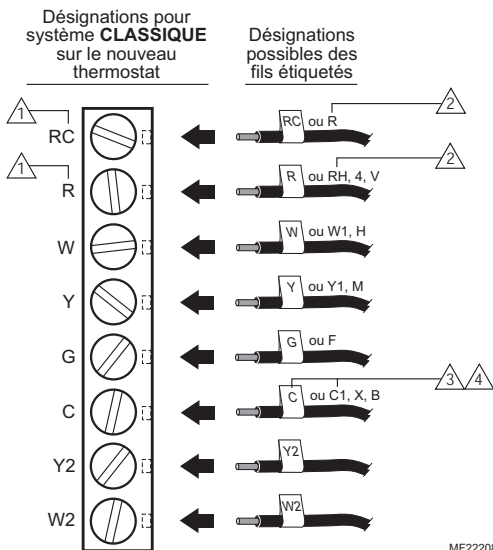

MF22208



Ne pas raccorder plus d'un fil à chaque borne. S'assurer de lire les notes identifiées par un triangle numéroté. Les remarques se trouvent à la page suivante.

## Étape 7. Raccordement des fils à la plaque murale (suite)

### REMARQUES : POUR SYSTÈMES DE CHAUFFAGE ET DE REFROIDISSEMENT CLASSIQUES

- 1 Si des fils doivent être raccordés à la fois à la borne Rc et à la borne R du nouveau thermostat, retirer le cavalier métallique entre Rc et R. Laisser le cavalier métallique en place si seulement l'un des bornes Rc ou R du nouveau thermostat est raccordée.
- 2 Si des fils étaient raccordés aux deux bornes R et RH de l'ancien thermostat, retirer le cavalier métallique entre les bornes Rc et R du nouveau thermostat. Raccorder l'ancien fil R à la nouvelle borne Rc et l'ancien fil RH à la nouvelle borne R.
- 3 Si **deux** fils C et (ou) C1 étaient raccordés à l'ancien thermostat, ne pas raccorder ces fils au nouveau thermostat. Enrouler de ruban isolant le bout dénudé du fil et ne pas utiliser ce fil.
- 4 Si **un** des fils C ou C1 été raccordé à l'ancien thermostat, le fil devrait être raccordé à la borne «C» du nouveau thermostat.

MF22246

## Étape 7. Raccordement des fils à la plaque murale (suite)

8. Comparer les désignations de l'ancien thermostat avec celles du nouveau thermostat. Consulter l'information ci-dessous si le système raccordé est une **THERMOPOMPE**.

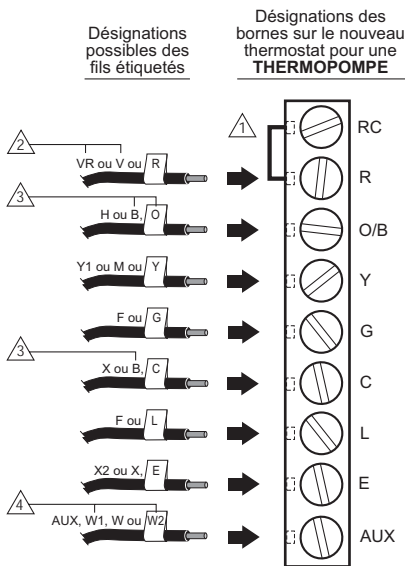

MF22210



S'assurer de lire les notes identifiées par un triangle numéroté. Les remarques se trouvent à la page suivante.

### NOTES CONCERNANT LES THERMOPOMPES

- 1 Laisser en place le cavalier métallique entre Rc et R.
- 2 Si l'ancien thermostat avait des fils distincts pour les bornes V et VR, il faut apporter quelques modifications au système. Pour obtenir du service, adressez-vous à un entrepreneur en chauffage-refroidissement de votre localité.
- 3 Si des fils de l'ancien thermostat étaient raccordés aux bornes O et B, s'assurer de raccorder le fil B à la borne C du nouveau thermostat. S'il y a déjà un fil raccordé à la borne C, communiquer avec Honeywell.
- 4 Si des fils de l'ancien thermostat étaient raccordés aux bornes W1, Y1 et W2, il faut apporter quelques modifications au système. Pour obtenir du service, adressez-vous à un entrepreneur en chauffage-refroidissement de votre localité.

MF22245

## Étape 7. Raccordement des fils à la plaque murale (suite)

9. Repousser le fil en excès dans l'ouverture dans le mur. Les fils doivent rester dans la zone ombragée.

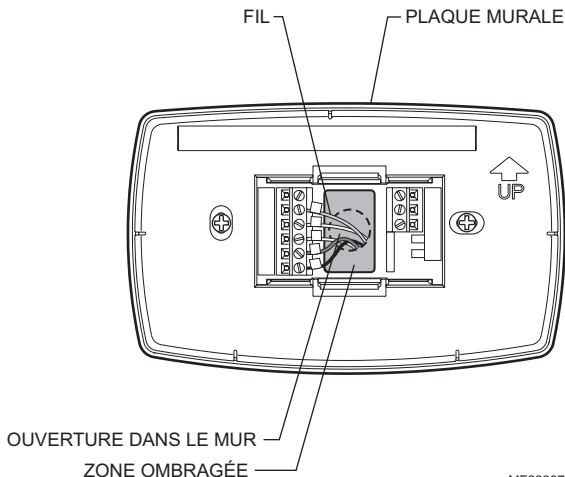

MF22297

## Étape 8. Insertion des piles

1. Insérer deux piles alcalines AA neuves au dos du thermostat, comme l'indique le thermostat.

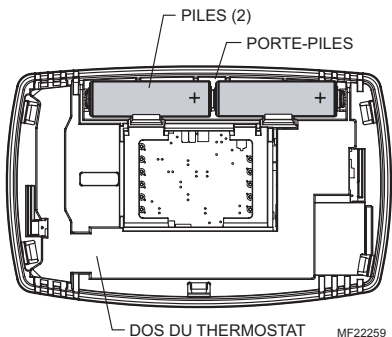

2. Repérer et retirer l'onglet portant la mention «Remove» (retirer) situé dans le coin inférieur droit du dos du thermostat.

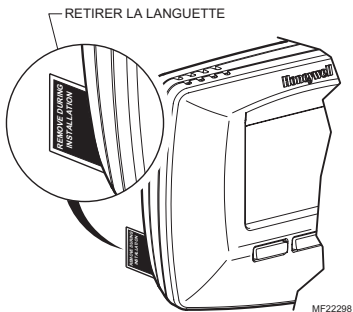

## Étape 9. Fixer le nouveau thermostat à la plaque murale

1. Faire correspondre le bornier avec les broches au dos du thermostat.

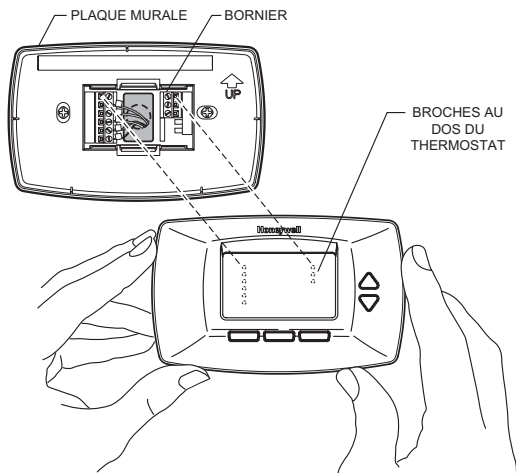

MF22299

2. Insérer le thermostat en droite ligne sur la plaque murale jusqu'à ce qu'il soit en prise.
3. Rétablir l'alimentation du système à l'appareil de chauffage et (ou) de refroidissement ou au tableau de fusibles/disjoncteurs.



Si les fils nuisent à l'installation du thermostat sur la plaque murale, repousser le fil en trop par l'ouverture dans le mur.



## Étape 10. Réglage du calendrier

Une fois le calendrier réglé, l'appareil est conçu pour automatiquement conserver l'heure et la date en mémoire pendant dix ans dans des conditions normales de service. À la première mise sous tension du thermostat, l'affichage indique qu'il faut régler le calendrier.

1. Utiliser les flèches vers le haut et le bas pour régler le mois.

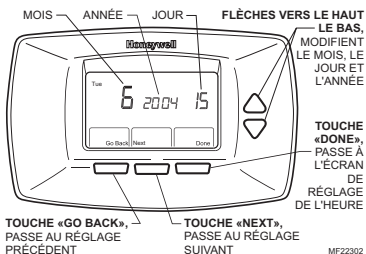

2. Appuyer ensuite sur la touche «Next» (suivant) pour passer à la date.
3. Utiliser les flèches vers le haut ou le bas pour régler la date.
4. Appuyer sur la touche «Next» pour passer à l'année.
5. Utiliser les flèches vers le haut ou le bas pour régler l'année.
6. Appuyer sur la touche «Done» pour passer au réglage de l'heure.
7. Utiliser les flèches vers le haut ou le bas pour régler l'heure.

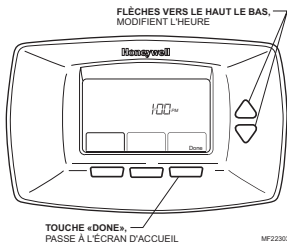

8. Appuyer sur le bouton «Done» (terminé).



Le calendrier peut être réglé en tout temps. Voir l'étape 11, Configuration par l'installateur, pour lire les instructions.

## Étape 11. Mode de configuration par l'installateur

1. Utiliser le mode de configuration par l'installateur pour faire correspondre le nouveau thermostat au système de chauffage et (ou) de refroidissement. Suivre les étapes de la présente section pour régler le thermostat.
2. Appuyer sur la touche «System» et la relâcher.

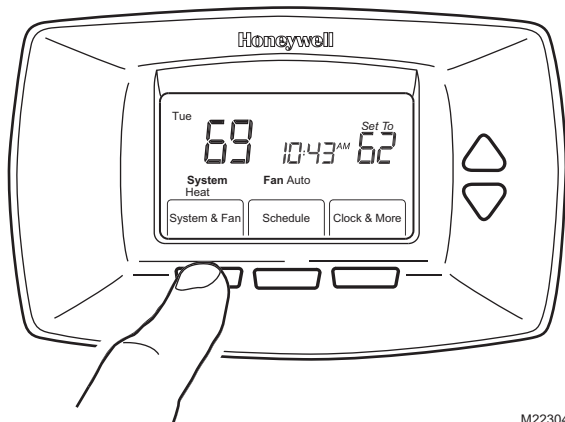

M22304

## Étape 11. Mode de configuration par l'installateur (suite)

- Appuyer et maintenir enfoncée la touche du centre pendant environ cinq secondes jusqu'à ce que l'écran change d'apparence.

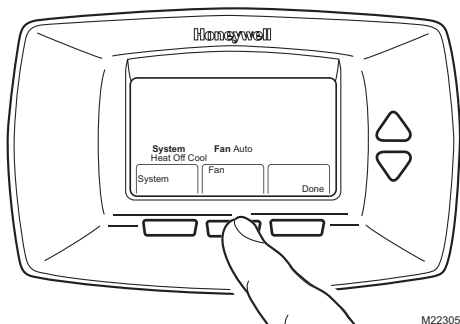

- Relâcher la touche du centre lorsque l'affichage correspond à l'illustration ci-dessous.

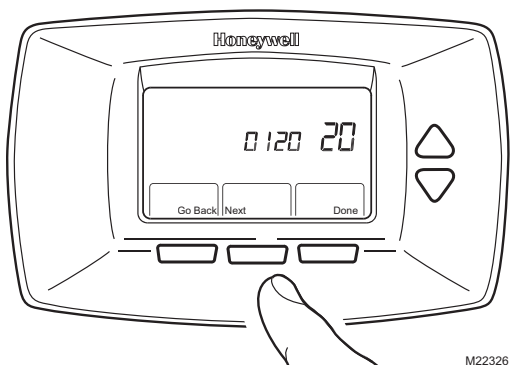

## Étape 11. Mode de configuration par l'installateur (suite)

- Appuyer sur les flèches vers le haut ou vers le bas pour sélectionner le numéro de configuration par l'installateur 0120 ci-dessous.
- Une fois le réglage effectué, appuyer la touche «Next» pour passer au prochain numéro de configuration par l'installateur.
- Suivre les étapes 5 et 6 pour régler les numéros de configuration 0130, 0140 et 0150 et terminer ainsi le réglage du calendrier.

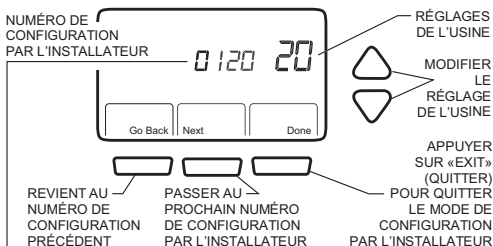

Numéro de configuration par l'installateur	Nom du réglage	(Choisir le réglage) Réglages
→ 0120	Date (deux premiers chiffres de l'année)	Régler les deux premiers chiffres de l'année en cours (20 pour l'année 2005, etc).
0130	Date (deux derniers chiffres de l'année)	Régler les deux derniers chiffres de l'année en cours (05 pour l'année 2005, etc).
0140	Date (Mois)	Choisir le chiffre qui correspond au jour du mois.
0150	Date (jour)	Sélectionner le chiffre qui correspond au mois en cours.

MF22307

## Étape 11. Mode de configuration par l'installateur (suite)

- Appuyer sur la flèche vers le haut ou vers le bas pour sélectionner le numéro de configuration par l'installateur 0170.
- Une fois le réglage effectué, appuyer sur la touche «Next» pour passer au prochain numéro de configuration par l'installateur.

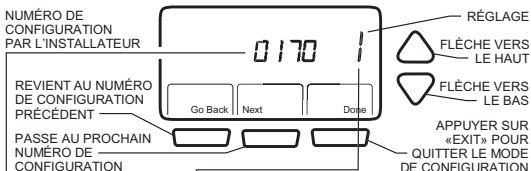

Numéro de configuration par l'installateur	(Choisir le réglage) Réglages
0170	<p><b>1 - Chauffage et refroidissement (classique)</b> -- Chauffage au gaz, au mazout ou à l'électricité et climatisation centrale.</p> <p><b>2 - Thermopompe à un étage sans chauffage auxiliaire/ de secours</b> -- le compresseur fonctionne tant en mode de chauffage qu'en mode de refroidissement.</p> <p><b>3 - Chauffage seulement sans ventilateur (classique)</b> -- Chauffage au gaz, au mazout ou à l'électricité sans climatisation centrale. Aucun fil raccordé à la borne G du nouveau thermostat.</p> <p><b>4 - Chauffage seulement avec ventilateur (classique)</b> -- Chauffage au gaz, au mazout ou à l'électricité sans climatisation centrale. En général, les fils sont identifiés R, W et G sur le nouveau thermostat.</p> <p><b>5 - Chauffage à eau chaude seulement (classique)</b> -- Chauffage au gaz, au mazout ou à eau chaude avec trois fils raccordés au nouveau thermostat ou pour eau chaude normalement fermé avec fils raccordés aux bornes R et Y du nouveau thermostat.</p> <p><b>6 - Refroidissement seulement (classique)</b> -- Climatisation centrale seulement.</p> <p><b>7 - Thermopompes multiétages</b> -- Thermopompe avec chauffage auxiliaire ou de secours.</p> <p><b>8 - Chauffage et refroidissement multiétages classiques</b> -- 2 étages de chauffage (fils raccordés à W et W2) et 2 étages de refroidissement (fils raccordés à Y et Y2).</p> <p><b>9 - Chauffage et refroidissement multiétages classiques</b> -- 2 étages de chauffage (fils raccordés à W et W2) et 1 étage de refroidissement (fil raccordé à Y).</p> <p><b>10 - Chauffage et refroidissement multiétages classiques</b> -- 1 étage de chauffage (fil raccordé à W) et 2 étages de refroidissement (fils raccordés à Y et Y2).</p>
Nom du réglage	
Sélection du type de système	

MF22308

## Étape 11. Mode de configuration par l'installateur (suite)

10. Si le chiffre 0180 n'apparaît pas sur le côté gauche de l'affichage, passer à la page suivante.
11. Si le chiffre 0180 apparaît sur le côté gauche de l'affichage, appuyer sur la flèche vers le haut ou vers le bas pour choisir le réglage du numéro de configuration par l'installateur 0180.
12. Une fois le réglage effectué, appuyer sur la touche «Next» pour passer au prochain numéro de configuration par l'installateur.

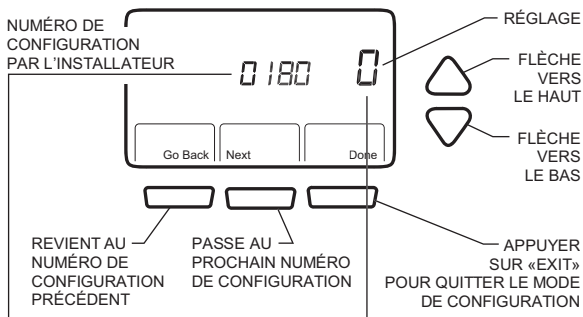

Numéro de configuration par l'installateur	Nom du réglage	(Choisir le réglage) Réglages
→ 0180	Commande du ventilateur en mode de chauffage	<p><b>0 - Chauffage au gaz ou au mazout --</b> Le système de chauffage fait fonctionner le ventilateur lors d'un appel de chaleur.</p> <p><b>1 - Chauffage à l'électricité --</b> Le thermostat fait fonctionner le ventilateur lors d'un appel de chaleur.</p>

MF22309

## Étape 11. Mode de configuration par l'installateur (suite)

13. Si le chiffre 0190 n'apparaît pas sur le côté gauche de l'affichage, passer à la page suivante.
14. Si le chiffre 0190 apparaît sur le côté gauche de l'affichage, appuyer sur la flèche vers le haut ou vers le bas pour choisir le réglage du numéro de configuration par l'installateur 0190.
15. Une fois le réglage effectué, appuyer sur la touche «Next» pour passer au prochain numéro de configuration par l'installateur.

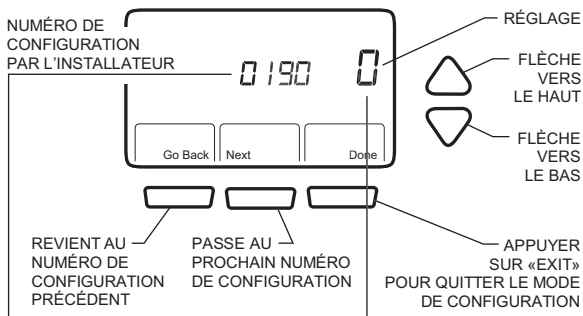

Numéro de configuration par l'installateur	Nom du réglage	(Choisir le réglage) Réglages
→ 0190	Vanne d'inversion de la thermopompe	<p><b>0 - Vanne d'inversion en mode de refroidissement</b> -- Choisir ce réglage si un fil étiqueté O est raccordé à la borne O/B.</p> <p><b>1 - Vanne d'inversion en mode de chauffage</b> -- Choisir ce réglage si un fil étiqueté B est raccordé à la borne O/B.</p>

MF22310

## Étape 11. Mode de configuration par l'installateur (suite)

16. Si le chiffre 0240 n'apparaît pas sur le côté gauche de l'affichage, passer à la page suivante.
17. Si le chiffre 0240 apparaît sur le côté gauche de l'affichage, appuyer sur la flèche vers le haut ou vers le bas pour choisir le réglage du numéro de configuration par l'installateur 0240.
18. Une fois le réglage effectué, appuyer sur la touche «Next» pour passer au prochain numéro de configuration par l'installateur.

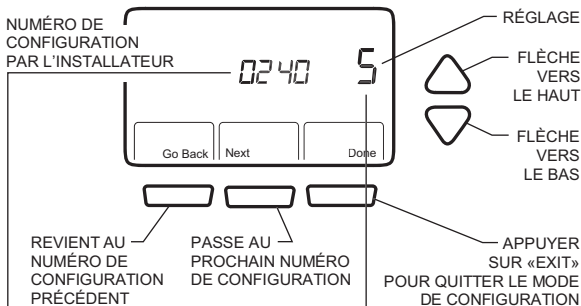

Numéro de configuration par l'installateur	Nom du réglage	(Choisir le réglage) Réglages
→ 0240	Nombre de cycles de chauffage	<p>5 - Appareil de chauffage au gaz ou au mazout (moins de 90 % d'efficacité).</p> <p>9 - Appareil de chauffage électrique.</p> <p>3 - Appareil de chauffage à eau chaude au gaz ou au mazout, 90 % + d'efficacité.</p> <p>1 - Appareil de chauffage à vapeur par gravité, au gaz ou au mazout.</p>

MF22329



## Étape 11. Mode de configuration par l'installateur (suite)

19. Appuyer sur la flèche vers le haut ou vers le bas pour sélectionner le numéro de configuration par l'installateur 0320.
20. Une fois le réglage effectué, appuyer sur la touche «Next» pour passer au prochain numéro de configuration par l'installateur.

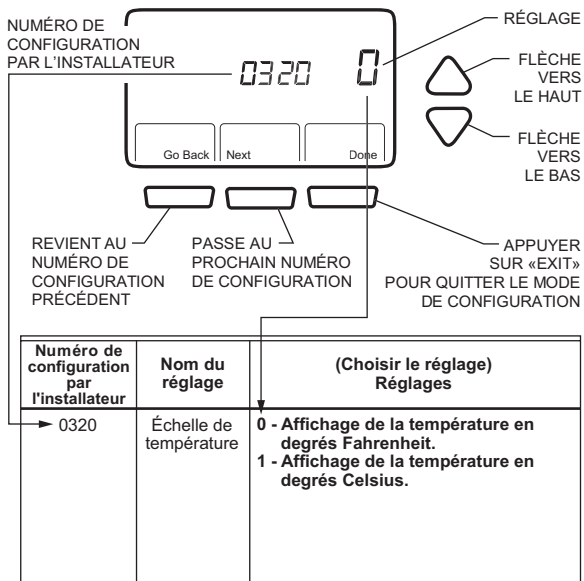

MF22311

## Étape 11. Mode de configuration par l'installateur (suite)

21. Appuyer sur la flèche vers le haut ou vers le bas pour sélectionner le numéro de configuration par l'installateur 0330.
22. Une fois le réglage effectué, appuyer sur la touche «Next» pour passer au prochain numéro de configuration par l'installateur.

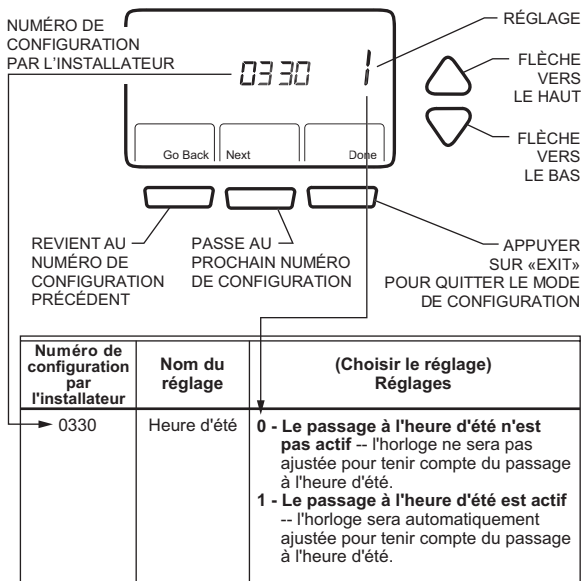

MF22312

## Étape 11. Mode de configuration par l'installateur (suite)

23. Appuyer sur la flèche vers le haut ou vers le bas pour sélectionner le numéro de configuration par l'installateur 0500.
24. Une fois le réglage effectué, appuyer sur la touche «Next» pour passer au prochain numéro de configuration par l'installateur.

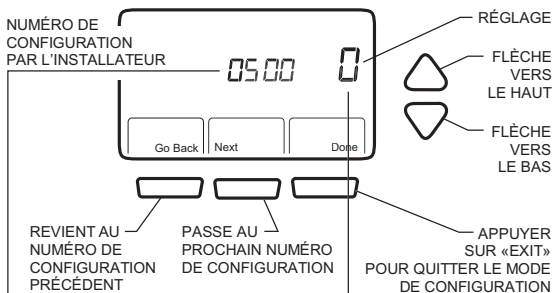

Numéro de configuration par l'installateur	Nom du réglage	(Choisir le réglage) Réglages
→ 0500	Rappel de changement du filtre de l'appareil de chauffage	<p><b>0 - Le rappel de changement du filtre de l'appareil de chauffage n'est pas actif.</b></p> <p><b>1 - Environ 1 mois</b> - d'après 10 jours de temps de fonctionnement du ventilateur.</p> <p><b>2 - Environ 3 mois</b> - d'après 30 jours de temps de fonctionnement du ventilateur.</p> <p><b>3 - Environ 6 mois</b> - d'après 60 jours de temps de fonctionnement du ventilateur.</p> <p><b>4 - Environ 9 mois</b> - d'après 90 jours de temps de fonctionnement du ventilateur.</p> <p><b>5 - Environ 1 an</b> - d'après 120 jours de temps de fonctionnement du ventilateur.</p> <p><b>6 - Environ 3 ans</b> - d'après 365 jours de temps de fonctionnement du ventilateur.</p>

MF22313

## Étape 11. Mode de configuration par l'installateur (suite)

25. Appuyer sur la flèche vers le haut ou vers le bas pour sélectionner le numéro de configuration par l'installateur 0530.
26. Une fois le réglage effectué, appuyer sur la touche «Next» pour passer au prochain numéro de configuration par l'installateur.

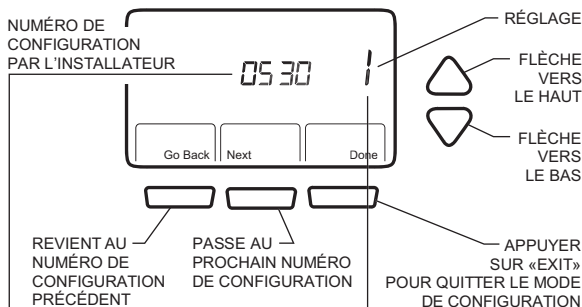

Numéro de configuration par l'installateur	Nom du réglage	(Choisir le réglage) Réglages
→ 0530	Fonction de reprise auto-adaptative <sup>MC</sup>	<p><b>0 - Reprise classique</b> - le système commence la reprise à l'heure programmée.</p> <p><b>1 - Fonction de reprise auto-adaptative (Adaptive Intelligent Recovery<sup>MC</sup>)</b> -- le système se met en marche plus tôt afin d'atteindre le point de consigne dès le début de la période programmée.</p>

MF22314

## Étape 11. Mode de configuration par l'installateur (suite)

27. Appuyer sur la flèche vers le haut ou vers le bas pour sélectionner le numéro de configuration par l'installateur 0640.
28. Une fois le réglage effectué, appuyer sur la touche «Done» (terminé) pour quitter le mode de configuration et enregistrer les paramètres.
29. Félicitations! L'installation du thermostat est maintenant terminée.

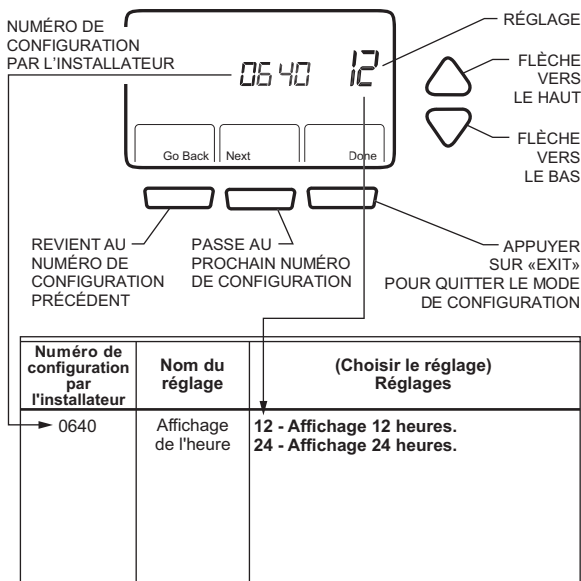

MF22315

## Thermostat

### FLÈCHE VERS LE BAS

DIMINUE LE POINT DE CONSIGNE DE LA TEMPÉRATURE OU SERT À FAIRE DES CHOIX DANS D'AUTRES ÉCRANS

### FLÈCHE VERS LE HAUT

AUGMENTE LE POINT DE CONSIGNE DE LA TEMPÉRATURE OU SERT À FAIRE DES CHOIX DANS D'AUTRES ÉCRANS

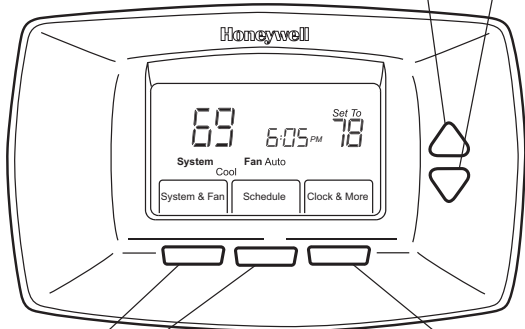

### TOUCHE «SCHEDULE»

SERT À PASSER EN MODE DE PROGRAMMATION

### TOUCHE «SYSTEM & FAN»

SERT À SÉLECTIONNER LE MODE DE FONCTIONNEMENT DU VENTILATEUR ET DU SYSTÈME

### TOUCHE «CLOCK & MORE»

SÉLECTIONNE L'HORLOGE ET AFFICHE L'INFORMATION SUR LE FILTRE DE L'APPAREIL DE CHAUFFAGE

MF22316

## Affichage

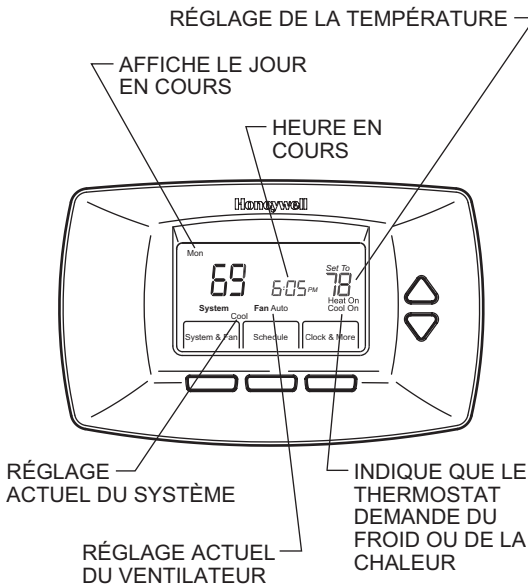

M22317

# Réglage du système

## Réglage du système

Appuyer sur la touche «System» pour sélectionner le mode de fonctionnement (chauffage, arrêt ou refroidissement).

**Heat**—Le thermostat commande le fonctionnement du système de chauffage.

**Off**—Les systèmes de chauffage et de refroidissement sont à l'arrêt.

**Cool**—Le thermostat commande le fonctionnement du système de refroidissement.

**Em. Heat** (Thermopompe avec chauffage auxiliaire)—  
Le thermostat commande le fonctionnement du chauffage auxiliaire et du chauffage d'urgence, au besoin. Le compresseur de la thermopompe ne fonctionne pas.



## MISE EN GARDE

**Risque de dommage matériel.**

**Risque de bris du compresseur.**

Ne pas faire fonctionner le système de refroidissement lorsque la température extérieure est inférieure à 10 °C (50 °F).

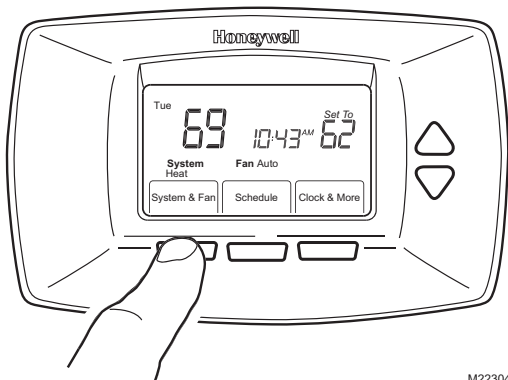



## Réglage du système (suite)

### Réglages du ventilateur

Appuyer sur la touche du ventilateur pour sélectionner son mode de fonctionnement (automatique ou marche)

**Auto**—Réglage normal pour la plupart des maisons. Le ventilateur fonctionne seulement quand le système de chauffage ou de refroidissement est en marche.

**On**—Le ventilateur fonctionne sans interruption. À cette position, la circulation de l'air est meilleure, et le filtre à air fonctionne avec plus d'efficacité.

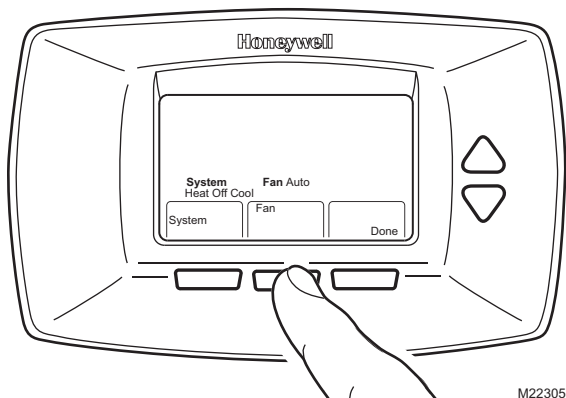

M22305

Le thermostat offre jusqu'à quatre périodes de programmation par jour :

**Réveil (Wake)**—Période où les occupants de la maison se réveillent et souhaitent que la température ambiante soit agréable.

**Leave (Départ)**—Période à laquelle personne n'est à la maison et où l'on souhaite économiser l'énergie.

**Return (Retour)**—Période à laquelle les occupants reviennent à la maison et souhaitent que la température ambiante soit agréable.

**Sleep (Sommeil)**—Période à laquelle tout le monde dort et où on peut économiser l'énergie.

## Modifier l'horaire

1. Appuyer sur la touche Schedule (horaire).

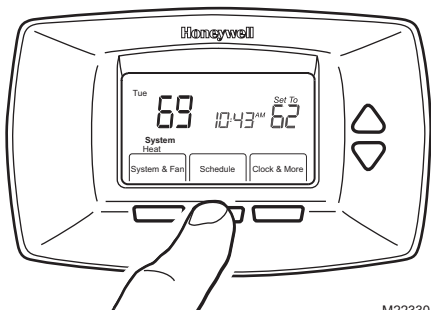

2. Appuyer sur la touche Edit (modifier).

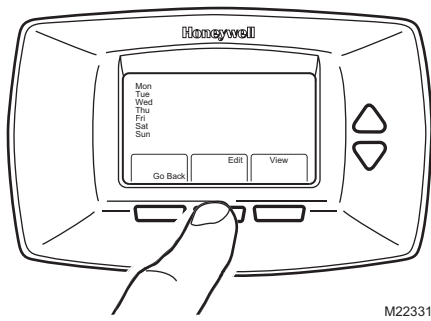

Appuyer sur la touche «View» (voir) pour observer l'horaire sans le modifier.

3. Les jours de la semaine (lundi au vendredi) clignotent. Appuyer sur la touche «Select Day» (choisir les jours) pour sélectionner les jours du lundi au vendredi. Les jours sélectionnés auront le même programme (mêmes heures, mêmes températures). Des crochets figurent devant les jours sélectionnés.

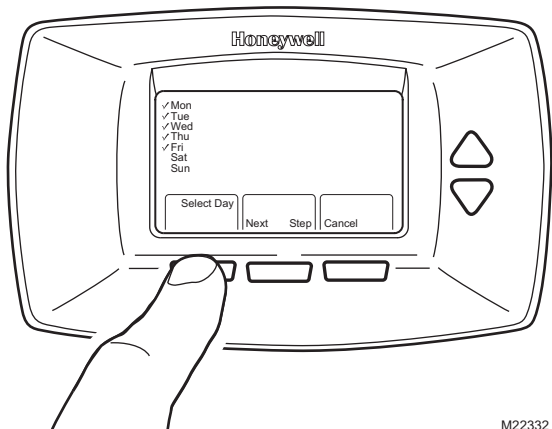

M22332

Il est possible de choisir les jours de la semaine séparément. Utiliser les flèches vers le haut et le bas pour déplacer le curseur parmi la liste des jours. Utiliser la touche «Select Day» ou «DeSelect Day» pour sélectionner les jours dont il faut modifier l'horaire.



4. Appuyer sur la touche «Next Step» (étape suivante). Lorsqu'on appuie sur cette touche, le mot «Wake» (réveil) clignote pour indiquer qu'il s'agit de la période sélectionnée.

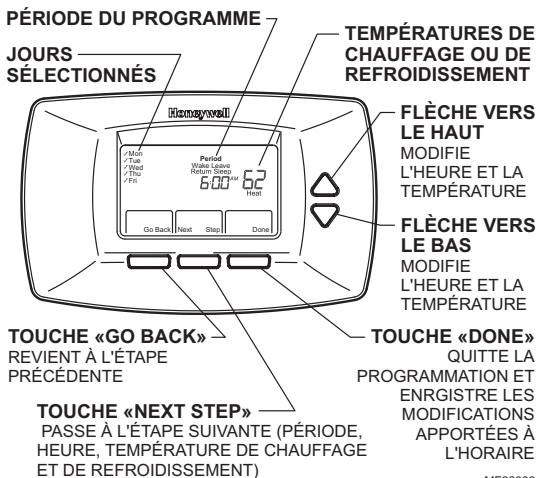

5. Appuyer sur la touche «Next Step» (étape suivante) pour choisir l'heure de la période «Wake» (réveil).
6. Appuyer sur les flèches vers le haut et vers le bas pour modifier l'heure.
7. Appuyer sur la touche «Next Step» (étape suivante) pour choisir la température de chauffage.
8. Appuyer sur les flèches vers le haut et vers le bas pour modifier la température.

MF22333

- Appuyer sur la touche «Next Step» (étape suivante) pour choisir la température de refroidissement.
- Appuyer sur les flèches vers le haut et vers le bas pour modifier la température.
- Répéter les étapes 5 à 10 pour les période Leave (départ), Return (retour) et Sleep (sommeil).
- Une fois la programmation terminée, appuyer sur la touche «Done» (terminé). L'écran affiche alors l'indication «Saved» pour indiquer que les modifications sont en train d'être sauvegardées pour les jours sélectionnés.

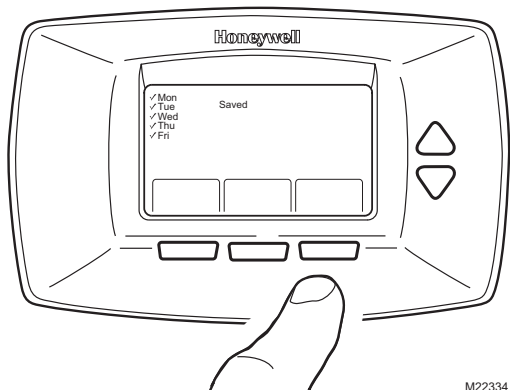

- Pour régler le programme du samedi et du dimanche, répéter les étapes 1 à 12.



Pour sélectionner l'horaire du samedi et (ou) du dimanche, utiliser la flèche vers le bas jusqu'à ce que le mot Sat (samedi) ou Sun (dimanche) clignote. Lorsque le jour souhaité clignote, appuyer sur la touche «Select Day».

# Réglage de l'heure

## Réglage de l'heure

1. Appuyer sur la touche «Clock & More» (horloge et autre info).
2. Utiliser les flèches vers le haut et vers le bas pour régler l'heure.

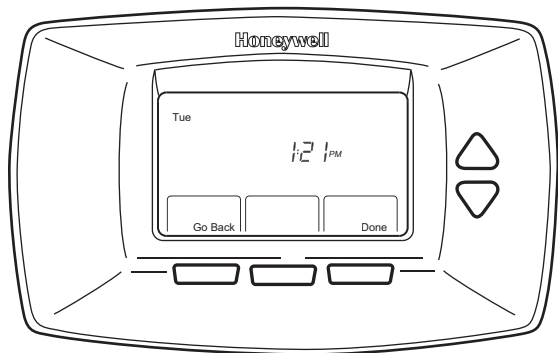

M22335

3. Appuyer sur la touche «Done».



Le jour de la semaine devrait déjà être correctement réglé. Dans le cas contraire, voir l'étape 11, Configuration par l'installateur.

## Réglage des dérogations de la température

### Maintien de la température jusqu'à une date ou une heure donnée (maintien temporaire)

Cette fonction sert à maintenir la même température jusqu'à la prochaine période programmée.

1. Appuyer sur les flèches vers le haut ou vers le bas à proximité de la température à modifier. L'écran affiche le mot «Temporary», (temporaire) au-dessus de la température de consigne.

MODIFIE LA TEMPÉRATURE DE CONSIGNE  
À LA HAUSSE OU À LA BAISSSE

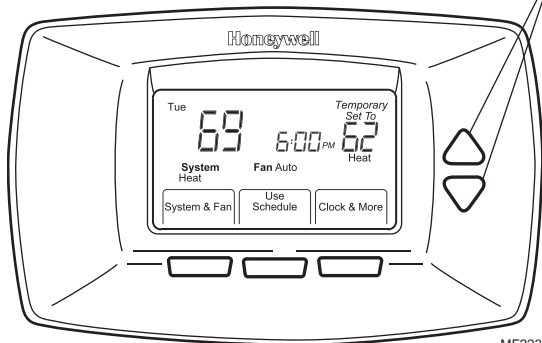

MF22336

2. Appuyer sur la touche «Schedule» pour annuler la dérogation temporaire et revenir à l'horaire prévu.



### Maintien permanent

La fonction de maintien permanent fait en sorte que le thermostat conserve le même point de consigne jusqu'à ce que la fonction de maintien permanent soit annulée (à l'écran : Permanent Hold).

1. Appuyer sur les flèches vers le haut ou vers le bas pour régler la température de consigne de la période de maintien.
2. Appuyer sur la touche «Hold». Les mots «Permanent Hold» (maintien permanent) apparaissent à l'écran.

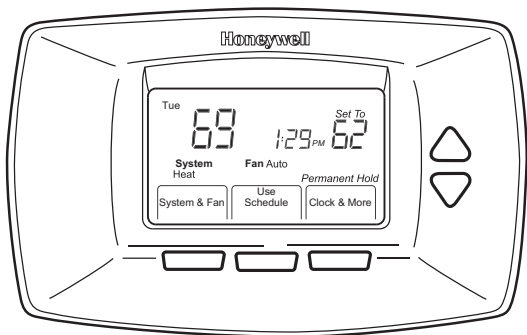

3. Appuyer sur la touche «Schedule» pour annuler la période de maintien et revenir à l'horaire prévu.



L'écran affiche les mots «Permanent Hold» jusqu'à ce que la dérogation soit annulée.

## Utilisation de la minuterie du filtre

La minuterie du filtre sert à aviser l'utilisateur que le filtre de l'appareil de chauffage doit être changé.

### Remise à zéro de la minuterie du filtre

1. Les mots «Change Filter» (changer le filtre) apparaissent à l'écran lorsque la minuterie du filtre atteint le nombre de jours prévus.
2. Appuyer sur la touche «Reset» (remise à zéro) pour remettre la minuterie à zéro.

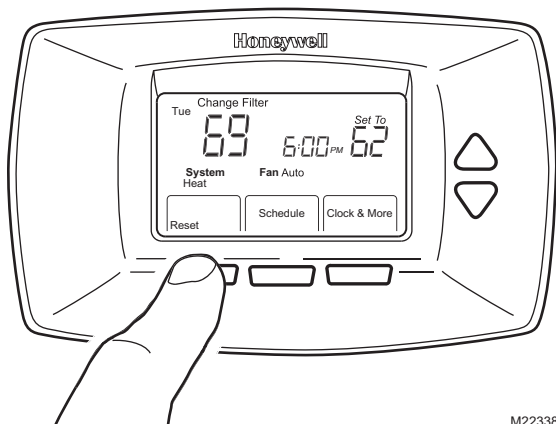

M22338



Voir l'étape 11 pour savoir comment mettre en service ou hors service le rappel de changement de filtre.

## Voir ou remettre à zéro les délais avant la fin

1. Appuyer sur la touche «Clock & More».
2. Appuyer sur la touche «Next».

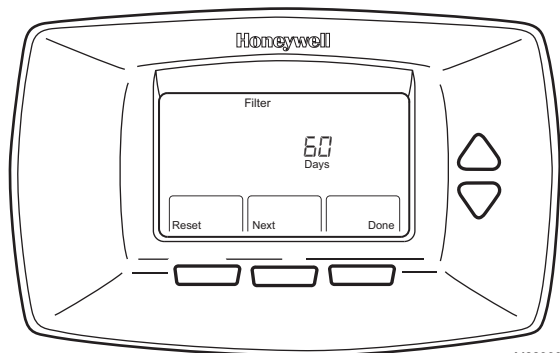

M22339

3. Appuyer sur la touche «Reset» pour remettre à zéro la minuterie au besoin.
4. Appuyer sur la touche «Done».



Voir l'étape 11 pour savoir comment mettre en service ou hors service le rappel de changement de filtre.

## Pour bien comprendre la fonction de reprise

Le thermostat offre une fonction appelée «Adaptive Intelligent Recovery» (fonction de reprise auto-adaptative), qui évite des tâtonnements à l'utilisateur au moment d'établir son horaire. Combien faut-il de temps au système de chauffage pour réchauffer la maison le matin avant que les occupants ne se lèvent? Combien de temps faut-il au système de refroidissement pour rafraîchir la maison dans l'après-midi avant votre retour à la maison? Aucune importance : le thermostat décide à votre place.

Il suffit de programmer votre horaire à l'heure à laquelle vous souhaitez que la maison soit à la température de confort voulue. Le thermostat met ensuite en marche le système de chauffage ou de refroidissement à l'heure qu'il faut pour que la maison soit à la température souhaitée, à l'heure établie par votre horaire.

Par exemple : vous vous levez à 6 h 00 et voulez que la maison soit à 70 °F. Il suffit de programmer la période de réveil à 6 h 00 et la température à 70 °F. Le thermostat mettra en marche le système de chauffage avant 6 h 00 pour que la température ambiante atteigne 70 °F pour 6 h 00.

Le thermostat indique qu'il met en marche le système de chauffage ou de refroidissement avant l'heure programmée en affichant à l'écran le mot «Recovery» (reprise).

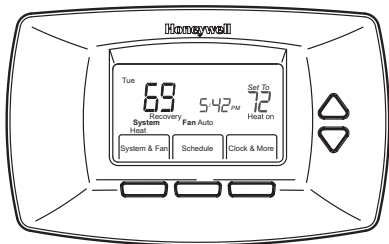

M22340

Il faut environ une semaine pour que le thermostat s'adapte au climat local, à votre horaire, à votre maison et à votre système de chauffage ou de refroidissement. Il vérifie tous les jours si la période de reprise avait une durée suffisante et ajuste la période de reprise du lendemain au besoin.



## Remplacement des piles

1. Lorsque l'indicateur de piles faibles (LO batt) clignote à l'écran, mieux vaut remplacer les piles par deux piles alcalines AA neuves, sans tarder.

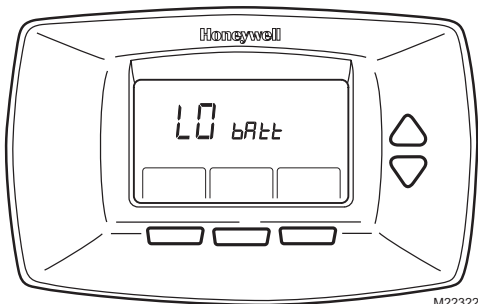

M22322

2. Retirer le thermostat de sa plaque murale en tirant droit vers soi.

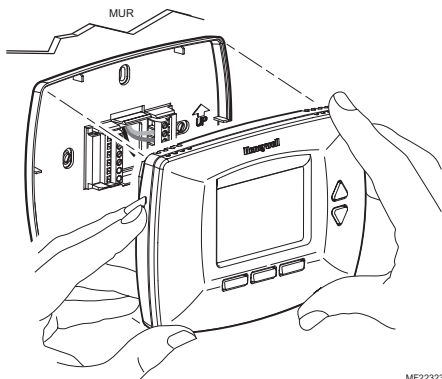

MF22323

## Remplacement des piles (suite)

3. Retirer les anciennes piles et insérer deux piles alcalines AA neuves comme l'illustre le thermostat.

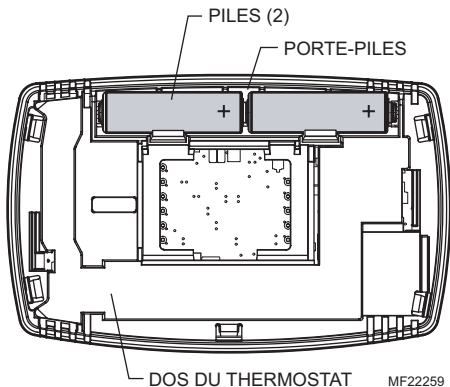

## Remplacement des piles (suite)

4. Faire correspondre le bornier avec les broches au dos du thermostat.

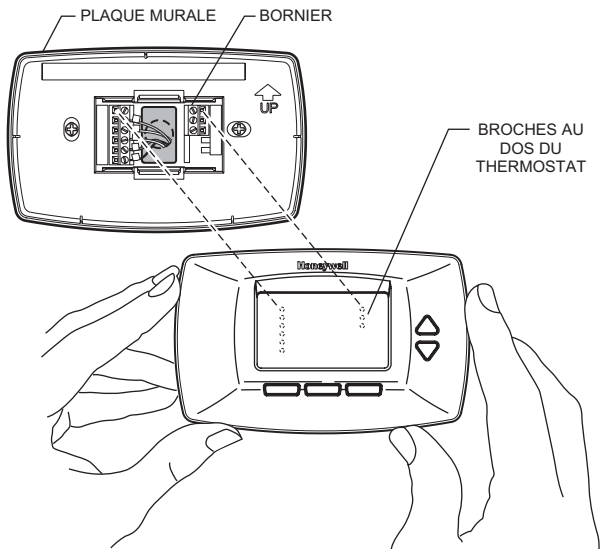

MF22299

5. Insérer le thermostat en droite ligne sur la plaque murale jusqu'à ce qu'il soit en prise.

## Conseils au sujet des piles

1. Remplacer les piles dès que le message «LO batt» (piles faibles) clignote à l'écran. L'indicateur de piles faibles commence à clignoter à l'écran environ un mois avant que les piles ne soient complètement déchargées.
2. Il faut toujours utiliser des piles alcalines AA. Les piles non alcalines durent moins longtemps et risquent de couler, ce qui pourrait endommager le thermostat.
3. Même si le thermostat comporte un indicateur piles faibles, mieux vaut prendre l'habitude de remplacer les piles une fois par année pour éviter que le système de chauffage ou de refroidissement cesse de fonctionner pour une simple question de piles déchargées.
4. Par mesure de précaution, remplacer les piles avant une absence prolongée (plus d'un mois) pour éviter que le système de chauffage ou de refroidissement ne cesse de fonctionner advenant le cas où les piles se déchargeraient complètement en votre absence.



## Protection intégrée du compresseur

Le thermostat RTH7500D comporte une protection intégrée du compresseur (temporisation) qui empêche le compresseur de se remettre en marche trop rapidement après un arrêt.

La temporisation est activée dès que le compresseur se met en à l'arrêt.

S'il y a un appel de chaleur ou de froid pendant la temporisation, le mot «Wait» (attendre) apparaît à l'écran du thermostat.

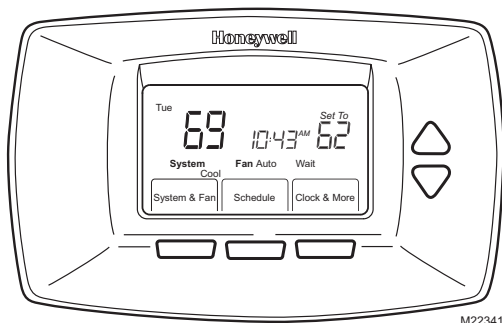

M22341

À la fin du délai, les mots «Cool On» ou «Heat On»<sup>a</sup> sont affichés sans clignoter, et le compresseur et le ventilateur se mettent en marche.

<sup>a</sup> Thermopompes seulement.

## Conseils de vérification-dépannage

Si...	Alors...
Rien n'apparaît à l'écran.	S'assurer que des piles neuves AA ont été installées de la façon indiquée sur le thermostat.
Les réglages de température ne changent pas.	Vérifier si les points de consigne sont : <ul style="list-style-type: none"><li>• Chauffage 4,5 °C à 32 °C (40 °F à 90 °F).</li><li>• Refroidissement 10 °C à 37 °C (50 °F à 99 °F).</li></ul>
Le système de chauffage ou de refroidissement ne se met pas en marche.	<ul style="list-style-type: none"><li>• Régler le système en mode de chauffage en appuyant sur la touche «System».</li><li>• Vérifier si le point de consigne est bien supérieur à la température ambiante, et vérifier si les mots «Heat On» (chauffage en marche) sont allumés à l'écran sans clignoter.</li><li>• Vérifier le disjoncteur pour s'assurer qu'il n'est pas déclenché.</li><li>• Vérifier le bouton d'alimentation du système de chauffage et (ou) de refroidissement pour s'assurer que le système est bel et bien en marche.</li><li>• Vérifier la porte de l'appareil de chauffage pour s'assurer qu'elle est bien fermée.</li><li>• Attendre au moins cinq minutes pour que le système réagisse.</li><li>• Si le système ne fonctionne toujours pas après toutes ces vérifications, communiquer avec votre entrepreneur local en chauffage-refroidissement.</li></ul>

## Conseils de vérification-dépannage (suite)

Si...	Alors...
Le système de refroidissement ne se met pas en marche.	<ul style="list-style-type: none"><li>• Régler le système en mode de refroidissement en appuyant sur la touche «System».</li><li>• Vérifier si le point de consigne est bien inférieur à la température ambiante, et vérifier si les mots «Cool On» (refroidissement en marche) sont allumés à l'écran sans clignoter.</li><li>• Vérifier le disjoncteur pour s'assurer qu'il n'est pas déclenché.</li><li>• Vérifier le bouton d'alimentation du système de chauffage et (ou) de refroidissement pour s'assurer que le système est bel et bien en marche.</li><li>• Vérifier la porte de l'appareil de chauffage pour s'assurer qu'elle est bien fermée.</li><li>• Attendre au moins cinq minutes pour que le système réagisse.</li><li>• Si le système ne fonctionne toujours pas après toutes ces vérifications, communiquer avec votre entrepreneur local en chauffage-refroidissement.</li></ul>
Impossible de mettre le système en mode de refroidissement.	Régler le type de système (numéro de configuration par l'installateur 0170) pour qu'il corresponde au matériel de chauffage ou de refroidissement. S'assurer que le réglage correspond bien au système de chauffage ou de refroidissement installé.
L'écran n'indique pas les mots «Heat On» (chauffage en marche).	Mettre le système en mode de chauffage et régler le point de consigne à une température supérieure à la température ambiante. Les mots «Heat On» (chauffage en marche) apparaissent à l'écran sans clignoter, mais le système ne se met pas en marche, voir la partie «Le système de chauffage ne se met pas en marche» dans la section consacrée aux conseils de Vérification-Dépannage.

## Conseils de vérification-dépannage (suite)

Si...	Alors...
Les mots Cool On (refroidissement en marche) n'apparaissent pas à l'écran.	Mettre le système en mode de refroidissement et régler le point de consigne à une température inférieure à la température ambiante. Si les mots «Cool On» (chauffage en marche) apparaissent à l'écran sans clignoter, mais le système ne se met pas en marche, voir la partie «Le système de refroidissement ne se met pas en marche» dans la section consacrée aux conseils de Vérification-Dépannage.
Le mot «Wait» (attendre) apparaît à l'écran.	La temporisation du compresseur est en service. Attendre au moins cinq minutes pour que le système réagisse.
Le ventilateur ne se met pas en marche lors d'un appel de chaleur (appareil de chauffage électrique seulement).	Vérifier le numéro 0180 du mode de configuration par l'installateur 0180, (ventilateur) en mode de chauffage, et s'assurer qu'il est bien réglé pour le chauffage électrique.
La thermopompe donne de l'air froid en mode de chauffage et de l'air chaud en mode de refroidissement (thermopompe seulement).	Vérifier le numéro de configuration par l'installateur 0190, vanne d'inversion de la thermopompe, et s'assurer que le réglage correspond au type de commutation chaud-froid requis par la thermopompe installée.

## Conseils de vérification-dépannage (suite)

Si...	Alors...
Le système de chauffage et de refroidissement fonctionnent en même temps.	Vérifier le numéro de configuration par l'installateur 0170, Type de système de chauffage et (ou) de refroidissement, et s'assurer qu'il correspond au matériel de chauffage ou de refroidissement. Vérifier les fils et s'assurer que leurs parties dénudées ne se touchent pas.
Le système de chauffage fonctionne en mode de refroidissement.	Régler le numéro de configuration par l'installateur 0170, Type de système de chauffage et (ou) de refroidissement, et s'assurer qu'il correspond au matériel de chauffage ou de refroidissement.
Le système de chauffage ne s'arrête pas et la température de consigne est inférieure à la température ambiante. (Les mots «Heat On» n'apparaissent pas à l'écran.)	Régler le numéro de configuration par l'installateur 0170, Type de système de chauffage et (ou) de refroidissement, et s'assurer qu'il correspond au matériel de chauffage ou de refroidissement.
Le voyant ROUGE s'allume dans le coin supérieur droit et la thermopompe ne fonctionne pas.	Un dispositif de surveillance du système est raccordé à la borne L du thermostat. Consulter la partie «Le système de chauffage ou de refroidissement ne se met pas en marche» dans la section consacrée aux conseils de Vérification-Dépannage.

## Services à la clientèle

Pour obtenir de l'aide et apprendre à faire fonctionner votre produit Honeywell, veuillez consulter le site Web [www.honeywell.com/yourhome](http://www.honeywell.com/yourhome) ou vous adresser aux Services à la clientèle de Honeywell en composant le 1-800-468-1502.

## Garantie limitée de un an

Honeywell garantit ce produit, à l'exception des piles, contre tout vice de fabrication ou de matière dans la mesure où il en est fait une utilisation et un entretien convenables, et ce, pour un (1) an à partir de la date d'achat par le consommateur. En cas de défectuosité ou de mauvais fonctionnement pendant la période de garantie, Honeywell remplacera ou réparera le produit (au gré de Honeywell) dans un délai raisonnable.

Si le produit est défectueux,

- (i) le retourner, accompagné d'une preuve d'achat indiquant la date d'achat, au détaillant auprès de qui il a été acheté, ou
- (ii) l'emballer avec soin, accompagné d'une preuve d'achat indiquant la date d'achat et d'une brève description du mauvais fonctionnement, et l'envoyer par la poste, port payé, à l'adresse suivante :

Honeywell Return Goods  
Dock 4 MN10-3860  
1885 Douglas Dr N  
Golden Valley, MN 55422

La présente garantie ne couvre pas les frais de retrait ou de réinstallation. La présente garantie ne s'appliquera pas s'il est démontré que la défectuosité ou le mauvais fonctionnement est dû à un endommagement du produit alors que le consommateur l'avait en sa possession.

La responsabilité de Honeywell se limite à réparer ou à remplacer le produit conformément aux modalités susmentionnées. HONEYWELL N'EST EN AUCUN CAS RESPONSABLE DES PERTES OU DOMMAGES, Y COMPRIS LES DOMMAGES INDIRECTS OU ACCESSOIRES DÉCOULANT DIRECTEMENT OU INDIRECTEMENT D'UNE VIOLATION QUELCONQUE D'UNE GARANTIE, EXPRESSE OU TACITE, APPLICABLE AU PRÉSENT PRODUIT NI DE TOUTE AUTRE DÉFECTUOSITÉ DU PRÉSENT PRODUIT. Certaines provinces ne permettent pas l'exclusion ou la restriction des dommages indirects et, par conséquent, la présente restriction peut ne pas s'appliquer.

## Garantie limitée de un an (suite)

LA PRÉSENTE GARANTIE TIENT LIEU DE TOUTES LES AUTRES GARANTIES, EXPRESSES OU TACITES, ET LES GARANTIES DE VALEUR MARCHANDE ET DE CONFORMITÉ À UNE FIN PARTICULIÈRE SONT PAR LES PRÉSENTES EXCLUES APRÈS LA PÉRIODE DE UN AN DE LA PRÉSENTE GARANTIE Certaines provinces ne permettent pas de limiter la durée des garanties tacites et, par conséquent, la présente limitation peut ne pas s'appliquer.

La présente garantie donne au consommateur des droits légaux spécifiques et peut-être certains autres droits qui peuvent varier d'une province à l'autre.

Pour toute question concernant la présente garantie, prière d'écrire aux Services à la clientèle de Honeywell à l'adresse suivante : Honeywell Customer Relations, 1985 Douglas Drive, Golden Valley, MN 55422, ou encore composer le 1-800-468-1502. Au Canada, écrire à : Produits à la consommation ON15-02H, Honeywell Limitée/Honeywell Limitée, 35, Dynamic Drive, Ontario M1V4Z9

# Honeywell

### Solutions de régulation et d'automatisation

Honeywell International Inc.  
1985 Douglas Drive North  
Golden Valley, MN 55422

Honeywell Limited-Honeywell Limitée  
35 Dynamic Drive  
Scarborough, Ontario  
M1V 4Z9



Imprimé aux États-Unis sur du papier recyclé contenant au moins 10 % de fibres post-consommation.

69-1730F G.H. 06-04

[www.honeywell.com/yourhome](http://www.honeywell.com/yourhome)