



### **Des questions? Besoin d'assistance?**

Ce manuel devrait vous permettre de comprendre votre nouvel appareil. Si vous avez des questions, appelez notre numéro azur qui se trouve dans l'encart avec cette icône:



Ou consultez le site [www.polaroid.com](http://www.polaroid.com)

©2007 par  Polaroid Tous droits réservés.

« Polaroid » et « Polaroid and Pixel » sont des marques appartenant à Polaroid Corporation. Ce document est régulièrement mis à jour. Les modifications, erreurs techniques et fautes typographiques seront corrigées dans les éditions suivantes.

Pour plus d'informations sur l'entretien, l'assistance et la garantie, visitez le site [www.polaroid.com](http://www.polaroid.com)



Ce produit contient des éléments électriques et électroniques. La présence de ces éléments peut, s'ils ne sont pas correctement jetés, avoir des effets nuisibles sur l'environnement et la santé de l'homme. La présence de cette marque sur le produit signifie qu'il ne doit pas être jeté dans les déchets en vrac mais ramassé séparément. En tant que consommateur, vous devez vous assurer que ce produit est correctement jeté. Pour savoir comment éliminer correctement ce produit, visitez la page [www.polaroid.com](http://www.polaroid.com) et cliquez sur « Société » ou appelez le service clientèle de votre pays spécifié dans le manuel d'instructions.



Fabriqué sous licence de Dolby Laboratories.

« Dolby » et le symbole à double D sont des marques de commerce déposées de Dolby Laboratories.

Confidentiel, travaux non publiés. © 1992 -1997 Dolby Laboratories, Inc. Tous droits réservés.



Ce téléviseur comprend une interface multimédia de haute définition (HDMI™). HDMI, le logotype HDMI et High-Definition Multimedia Interface sont des marques commerciales ou déposées de HDMI Licensing LLC.

# Déclaration de la Commission Fédérale des Communications



FRANÇAIS

Cet équipement a été testé et déclaré conforme aux normes concernant les appareils numériques de classe B définies par l'alinéa 15 du règlement de la FCC. Ces limites sont stipulées aux fins de garantir une protection suffisante contre des interférences nuisibles en zone résidentielle. Cet équipement génère, utilise et peut émettre une énergie de radiofréquence, et s'il n'est pas installé et utilisé conformément aux instructions, peut causer des interférences néfastes pour les communications radio. Il n'est toutefois pas garanti qu'il n'y ait pas d'interférence pour une installation donnée. Si l'équipement crée des interférences nuisibles à la réception radio et télévision, ce qui peut être déterminé en allumant et en éteignant l'équipement, il est recommandé à l'utilisateur d'essayer de corriger les interférences en prenant une ou plusieurs des mesures suivantes:

1. Réorienter ou déplacer l'antenne réceptrice.
2. Augmenter la distance entre l'équipement et le récepteur.
3. Brancher l'équipement dans une prise ou un circuit différent de celui auquel le récepteur est connecté.
4. Consulter un vendeur ou un technicien radio ou télévision expérimenté pour obtenir de l'aide.



**Tout changement ou modification non autorisé de cet appareil qui ne serait pas expressément approuvé par le fabricant peut annuler le droit de l'utilisateur d'utiliser l'équipement.**

# Avertissements et Précautions

Pour prévenir toutes blessures, les consignes de sécurité suivantes devraient être observées pendant l'installation, l'utilisation, les réparations et l'entretien de cet équipement. Avant d'opérer cet équipement, veuillez lire ce manuel complètement et le garder pour de futures consultations.



Ce symbole vise à avertir l'utilisateur des risques de décharge électrique. Cet équipement ne doit pas être démonté par quiconque sauf du personnel qualifié.



Ce symbole est conçu pour avertir l'utilisateur de la présence d'instructions d'opération et d'entretien importantes dans les papiers joints à l'appareil.



Afin de réduire le risque d'incendie et de choc électrique, ne pas exposer cet appareil à la pluie ou l'humidité.

- POUR REDUIRE LE RISQUE D'ELECTROCUTION,
- NE PAS RETIRER LE COUVERCLE (OU LE CAPOT ARRIERE).
- AUCUNE DES PIÈCES INTERNES N'A BESOIN D'ENTRETIEN TECHNIQUE.
- TOUTE RÉPARATION DOIT ÊTRE FAITE PAR UN TECHNICIEN SPÉCIALISÉ.



L'utilisation de commandes, de réglages ou l'accomplissement des procédures autres que celles indiquées ci-après peut causer une exposition à des rayonnements dangereux.

## Instructions de sécurité importantes



Ce symbole indique des points d'avertissements.



Ce symbole indique des actions qui ne devraient pas être commises.



Ce symbole indique les actions qui devraient être commises.



▪ Ne placez pas l'équipement sur un chariot, un pied, une table, une étagère etc. irrégulière ou instable. L'équipement pourrait tomber, blesser les enfants ou les adultes et gravement s'endommager.



▪ Utilisez uniquement un chariot ou un support recommandé par le fabricant. Cet équipement et chariot ou poste recommandés devraient être manipulés avec soin. Des arrêts rapides, une force excessive et des surfaces inégales peuvent causer le retournement de l'ensemble télévision et chariot/support.



▪ Ne désactivez pas la prise de mise à la terre à 3 fils. La broche de mise à la terre sur la fiche à trois broches est une caractéristique importante. Ne pas la retirer sous peine d'augmenter le risque d'endommagement de l'équipement.

▪ Si la broche ne peut pas être introduite dans la prise secteur, contactez un électricien et faites installer une prise de terre.

▪ Utilisez toujours l'équipement avec le type de source d'alimentation indiqué à l'arrière de la plaque de série/modèle.

▪ Ne surchargez jamais les prises murales et les rallonges.



- Utilisez et manipulez prudemment le cordon d'alimentation. Ne pas poser d'objets lourds sur le cordon d'alimentation CA.
- Ne pas tirer sur le cordon d'alimentation de courant alternatif. Ne pas manipuler le cordon d'alimentation CA avec les mains humides.
- Ne pas toucher le cordon d'alimentation et le câble de l'antenne en cas d'orage.
- Débrancher la fiche de la prise secteur si vous n'allez pas utiliser l'équipement pendant une période prolongée.
- N'utilisez pas cet équipement à proximité d'eau.
- Ne jamais exposer l'équipement à des liquides, à la pluie ou à l'humidité. Consulter un spécialiste si l'un des liquides précédents est renversé sur l'équipement.
- Ne pas exposer l'équipement à des températures extrêmes ou aux rayons directs du soleil car l'appareil pourrait surchauffer et s'endommager.
- Éloigner l'appareil des sources de chaleur, telles que radiateurs, bouches de chaleur, fours ou autres appareils qui dégagent de la chaleur.
- N'essayez pas d'entretenir ce produit vous-même.
- L'ouverture et le démontage de ces couvercles pourrait supposer un risque d'électrocution ou autre et pourrait annuler la garantie. Confier l'entretien à un personnel qualifié.
- Ne placez pas ou ne faites pas tomber d'objets sur le dessus de l'appareil.
- Ne rien insérer dans les orifices de ventilation de votre équipement. Insérer tout objet de métal ou inflammable pourrait causer un incendie ou un choc électrique.
- Protéger le cordon d'alimentation afin d'éviter de le piétiner ou qu'il soit pincé, en particulier au niveau des prises, des distributeurs multiprises et à l'endroit de pénétration dans l'appareil.
- Ne pas placer l'équipement sur une table roulante, un support, une table ou une étagère instable ou incliné. L'équipement pourrait tomber, blesser les enfants ou les adultes et gravement s'endommager. Toujours placer l'équipement sur le plancher ou une surface stable, nivelée, robuste et assez forte pour supporter le poids de votre équipement.
- N'obstruez aucun orifice de ventilation. Prévoir un espace suffisant autour de l'équipement. Ne jamais placer l'équipement sur un lit, sofa, tapis ou toutes surfaces similaires; trop près des draperies/rideaux/murs, dans une bibliothèque, armoire, ou tout autre endroit qui pourraient empêcher une bonne ventilation.
- Débrancher cet appareil lors d'orages ou lorsqu'il n'est pas utilisé pendant de longues périodes.
- Confiez tout entretien à un personnel qualifié. Un entretien est requis lorsque l'appareil a subi des dommages, tels que des dommages du cordon d'alimentation ou de la prise, lorsque du liquide a été renversé ou que des objets sont tombés dans l'appareil, en cas d'exposition aux intempéries et à l'humidité, en cas d'anomalie de fonctionnement ou de chute de l'appareil.



- Toujours débrancher le cordon d'alimentation de la prise avant de nettoyer l'équipement.
- Ne jamais utiliser de liquide ou de détergents en aérosol. Nettoyer avec un chiffon sec uniquement.



- N'utiliser que des périphériques/accessoires spécifiés par le fabricant.

**Instructions de Sécurité de l'Antenne Externe**

Si une antenne extérieure est branchée, suivre les précautions suivantes:



- L'antenne extérieure ne devrait pas être placée à proximité de lignes électriques suspendues, de circuits d'éclairage ou de circuits électriques.
- Lors de l'installation d'une antenne extérieure, soyez extrêmement prudent et évitez à tout prix qu'elle n'entre en contact avec une ligne électrique. Le contact direct avec une ligne électrique peut être fatal et doit être évité à tout prix.

La Section 810 du Code national de l'électricité (CNE), fournit des informations relatives à la mise à la terre correcte du mât et du support, la mise à la terre du fil conducteur de l'antenne à l'unité de décharge de l'antenne, la taille des conducteurs de mise à la terre, l'emplacement de l'unité de décharge de l'antenne, la connexion aux conducteurs de terre ainsi que les normes en matière de prises de terre.

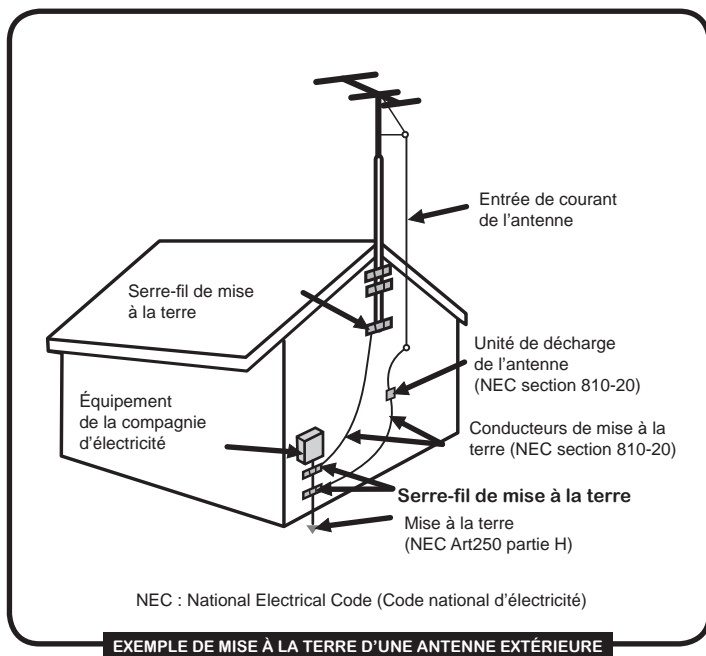

# TABLE DES MATIÈRES

|  |    |
|--|----|
| ■ <b>Déclaration de la Commission Fédérale des Communications</b> ....                             | 1  |
| ■ <b>Avertissements et Précautions</b>   |    |
| Instructions de Sécurité Importantes .....   | 2  |
| Instructions de sécurité sur les antennes .....  | 4  |
| ■ <b>Chapitre 1 Présentation de la Télévision LCD</b>  |    |
| Fonctions Clés.....  | 6  |
| Contenu du Paquet.....   | 7  |
| Mise en Place de Votre Téléviseur LCD .....  | 8  |
| Votre Téléviseur LCD.....  | 11 |
| Votre Télécommande.....  | 14 |
| ■ <b>Chapitre 2 Installation du Téléviseur LCD</b>   |    |
| Brancher un Câble de Télévision ou une Antenne .....   | 18 |
| Connexion à un Magnétoscope .....  | 23 |
| Connexion à une Caméra Vidéo ou à une Console de Jeux.....   | 24 |
| Connexion à un Lecteur de DVD .....  | 26 |
| Connexion d'un Boîtier de Télévision Numérique par Câble<br>ou Récepteur Satellite numérique ..... | 27 |
| Connexion d'Équipement AV avec un Connecteur HDMI<br>(Interface Multimédia Haute Définition) ..... | 28 |
| Connexion d'Équipement AV avec un Connecteur DVI .....   | 29 |
| Connexion à un Ordinateur Personnel (PC).....  | 30 |
| Connexion d'un Récepteur Audio ou Système de son Dolby Numérique 5.1 .....                         | 31 |
| ■ <b>Chapitre 3 UTILISATION DES FONCTIONS</b>  |    |
| Utilisation du Lecteur DVD Intégré .....   | 32 |
| Utilisation du Lecteur USB et du Lecteur de Cartes SD .....  | 34 |
| Affichage Grand Écran .....  | 37 |
| Utilisation du Guide de Programmation.....   | 38 |
| Opération du Menu.....   | 39 |
| Personnalisation des Paramètres VIDÉO.....   | 41 |
| Personnalisation des Paramètres AUDIO.....   | 43 |
| Personnalisation des Paramètres TV .....   | 45 |
| Personnalisation des Paramètres de CONFIGURATION.....  | 47 |
| Utilisation des Paramètres de Blocage des Programmes.....  | 50 |
| ■ <b>Spécifications</b> .....  | 55 |
| ■ <b>Programmation de la Télécommande</b> .....  | 56 |

# Chapitre 1

## Présentation de la Télévision LCD

### Fonctions Clés

---

#### Terminaux Audio/Vidéo variés pour la Connexion d'Équipement Externe

- 2 ensembles de prises d'entrée A/V composites
- 1 ensemble de prises S-VIDEO
- 2 ensembles de prises d'entrée Vidéo composantes
- 1 ensemble de prises d'entrée audio/VGA
- 2 prises d'entrée HDMI/Audio
- 1 ensemble de prises de sortie AUDIO (L/R)
- 1 prise d'écouteur

#### Lecteur DVD à Fente Intégré

- Compatible DVD/SVCD/VCD/CD.

#### Lecteur de Cartes SD Intégré

- Permet d'accéder au contenu numérique enregistré sur une carte SD.

#### Port USB Intégré

#### Le Système d'Accord Télévision Intégré pour la Réception de HD ATSC

- Cette fonction vous permet de recevoir des émissions en HD sans décodeur.

#### Interface Multimédia Haute Définition (IMHD)

- L'interface multimédia de haute définition (HDMI) est un système d'interconnexion intuitif capable de gérer 5 Gbps de vidéo et d'audio combinés au travers d'un seul câble. Ce système élimine les coûts, la complexité et le désordre causés par l'utilisation de plusieurs câbles pour brancher les systèmes audiovisuels actuels.

#### Composante d'Entrées Vidéo TVHD

- Pour une meilleure qualité vidéo des DVD (1080i, 720p) et des décodeurs numériques (1080i, 720p).

#### Réduction Numérique du Bruit 3D

- Cette fonction peut réduire numériquement le bruit de l'image afin d'offrir une meilleure qualité de l'image.

#### Détection Mode Film (3:2 Ajustement 24 Images Arrière)

- Cette fonction peut détecter automatiquement le contenu d'un film et régler le cadre de l'entrelaceur afin d'offrir une image plus claire et plus naturelle des images en mouvement.



## Contenu du Paquet

Assurez-vous que tout les éléments suivants sont inclus.

- Téléviseur LCD (LCD TV)



- Pied Tournevis et Vis (4)

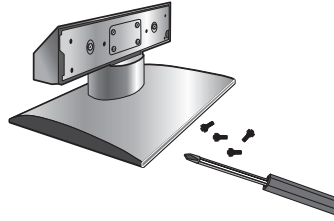

- Télécommande  
2 Piles AAA



- Câble VIDÉO



- Câble Composante

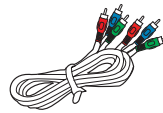

- Cordon d'Alimentation



- Câble AUDIO



- Carte de Garantie

- Manuel de l'Utilisateur

- Guide de Démarrage  
Rapide

- Guide d'Assemblage  
du Support

Ces éléments sont suffisants pour régler et utiliser la télévision ACL dans sa configuration de base.



Assurez-vous que tout le contenu ci-dessus soit inclus dans l'emballage. Si l'un des éléments manque, veuillez contacter le département du service à la clientèle de Polaroid.

## Mise en Place de Votre Téléviseur LCD

### Installation du support du téléviseur

Lire toutes les instructions avant de continuer avec l'installation du poste.



**Fixer le poste à la télévision avec le matériel d'emballage inférieur en mousse encore fixé au téléviseur.**

- Extrayez la mousse placée sur la partie supérieure de l'écran LCD.
- Sortez l'écran LCD de son emballage sans enlever la mousse d'emballage placée sur la partie inférieure du support, et placez-le sur une surface stable.

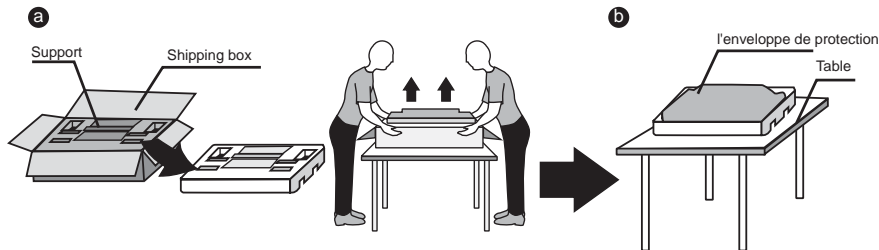

- Retirer l'enveloppe de protection du téléviseur LCD, mais NE PAS retirer le matériel d'emballage en mousse inférieur sur le téléviseur.
- Repérer l'emplacement à l'arrière du téléviseur sur lequel sera fixé le support. Fixez le support sur l'écran LCD avec les six vis fournies.

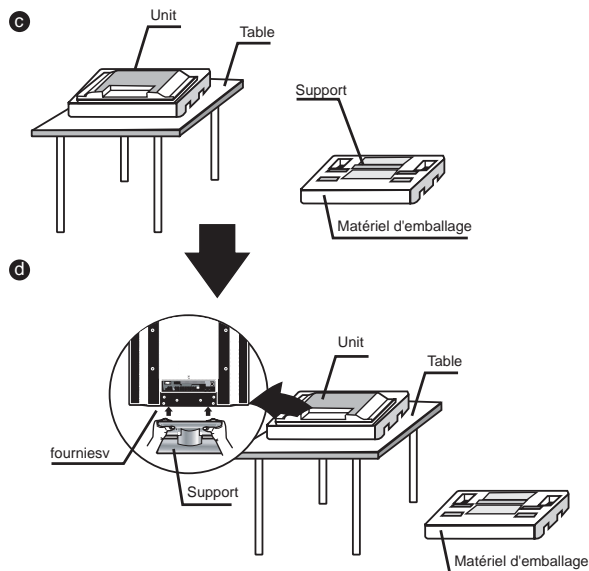

Comment démonter le support du téléviseur

Si vous préférez monter votre nouveau téléviseur Polaroid sur un mur au lieu de le fixer sur son support, reportez-vous aux instructions indiquées dans le kit de montage mural (vendu séparément).

FRANÇAIS



**Vérifier le modèle du téléviseur et veiller à utiliser le kit de montage mural spécifique au téléviseur. Contactez votre technicien pour qu'il vous aide à installer le kit de montage mural.**

1

Pour éviter d'endommager la surface du téléviseur LCD, positionner celui-ci sur un chiffon doux.

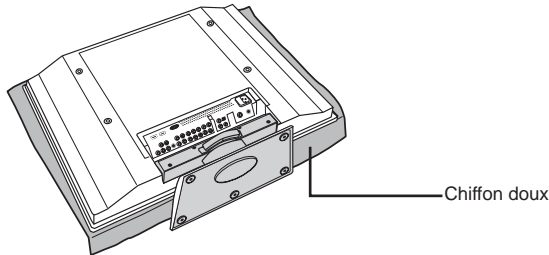

2

Démonter les vis du support de table et le détacher du téléviseur.

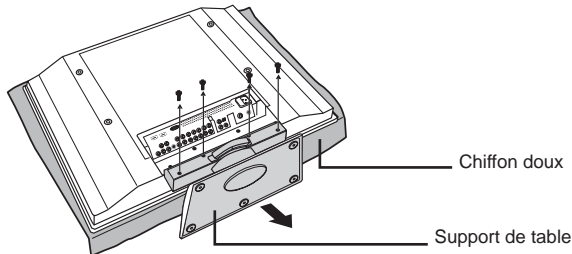

3

Aligner les trous des crochets de montage mural avec ceux correspondants à l'arrière du téléviseur et serrer les quatre vis.

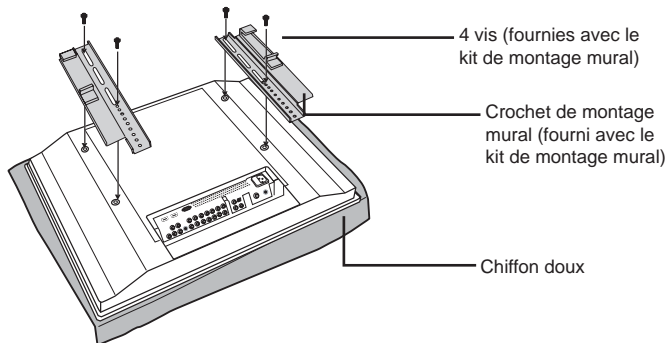

Réglage du téléviseur

- 1 Utiliser le câble d'antenne fourni pour raccorder le signal VHF/UHF à la prise ANT. du téléviseur LCD (voir page 18-22).
- 2 Brancher un cordon d'alimentation CA à l'arrière du téléviseur et brancher le cordon d'alimentation à la prise murale.
- 3 Introduire les 2 piles fournies dans la télécommande.

**Étape 1** Faire glisser vers le haut le couvercle arrière pour ouvrir le compartiment des piles de la télécommande.

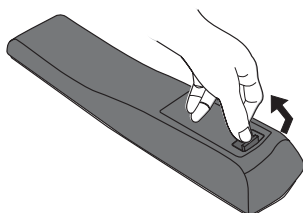

**Étape 2** Insérer deux piles de type «AAA». Faire coïncider les pôles (+) et (-) des piles et les extrémités (+) et (-) indiquées dans le logement pour piles. Replacer le couvercle en place.

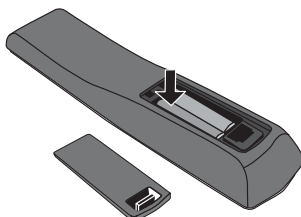

Ne pas utiliser de nettoyants corrosifs (nettoyant pour porcelaine, acier inoxydable, toilette ou à four etc.) sur la télécommande car cela pourrait l'endommager.

- 4 Raccorder un autre appareil AV externe (voir page 23-31).

## Votre Téléviseur LCD

Vue avant/latérale droite et contrôles

FRANÇAIS



- VOLUME+/-**  
Augmentation/diminution du volume sonore. Sélectionne le menu principal et change les valeurs pour les éléments en mode OSD.

VOLUME
- CHANNEL (CANAL) ▲ ▼**  
Pour naviguer entre les chaînes, vers le haut ou vers le bas. Sélectionne l'élément de sous-menu en mode OSD.

CHANNEL
- MENU**  
Appuyer une fois pour afficher le OSD (on screen display- affichage à l'écran), appuyer une deuxième fois pour désactiver le OSD.

MENU
- INPUT**  
Sélectionne différentes sources de signal d'entrée.

INPUT
- Power**  
Met en marche le téléviseur LCD et active le mode standby (veille).

Vue de droite et commandes

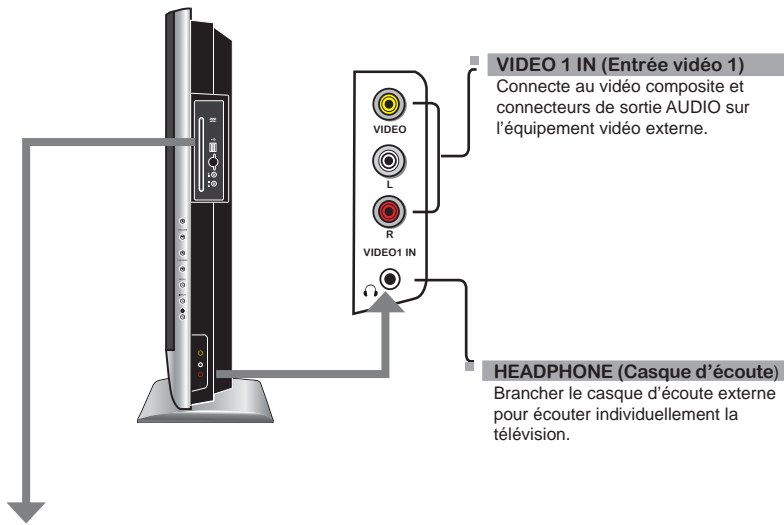

**VIDEO 1 IN (Entrée vidéo 1)**

Connecte au vidéo composite et connecteurs de sortie AUDIO sur l'équipement vidéo externe.

**HEADPHONE (Casque d'écoute)**

Brancher le casque d'écoute externe pour écouter individuellement la télévision.

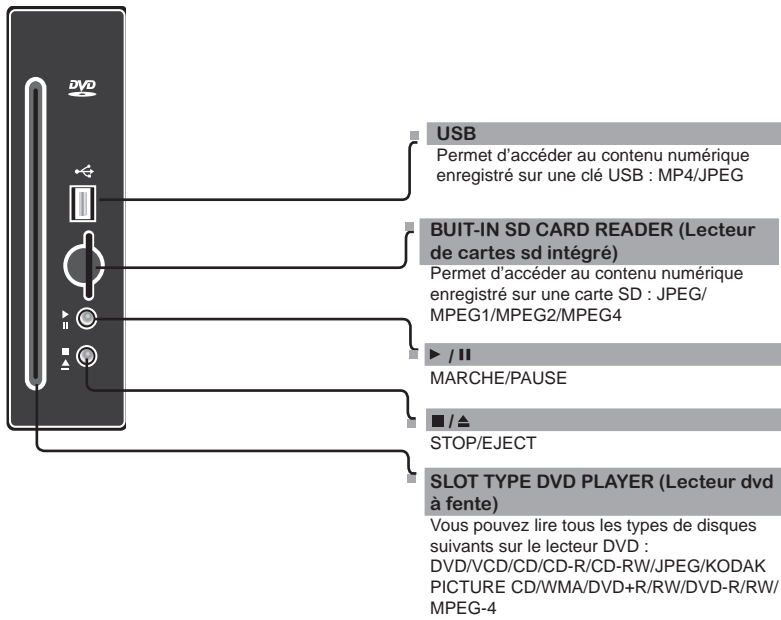

**USB**

Permet d'accéder au contenu numérique enregistré sur une clé USB : MP4/JPEG

**BUILT-IN SD CARD READER (Lecteur de cartes sd intégré)**

Permet d'accéder au contenu numérique enregistré sur une carte SD : JPEG/MPEG1/MPEG2/MPEG4

**▶ / ||**

MARCHE/PAUSE

**■ / ▲**

STOP/EJECT

**SLOT TYPE DVD PLAYER (Lecteur dvd à fente)**

Vous pouvez lire tous les types de disques suivants sur le lecteur DVD : DVD/VCD/CD/CD-R/CD-RW/JPEG/KODAK PICTURE CD/WMA/DVD+R/RW/DVD-R/RW/MPEG-4

Vue arrière et connecteurs

FRANÇAIS

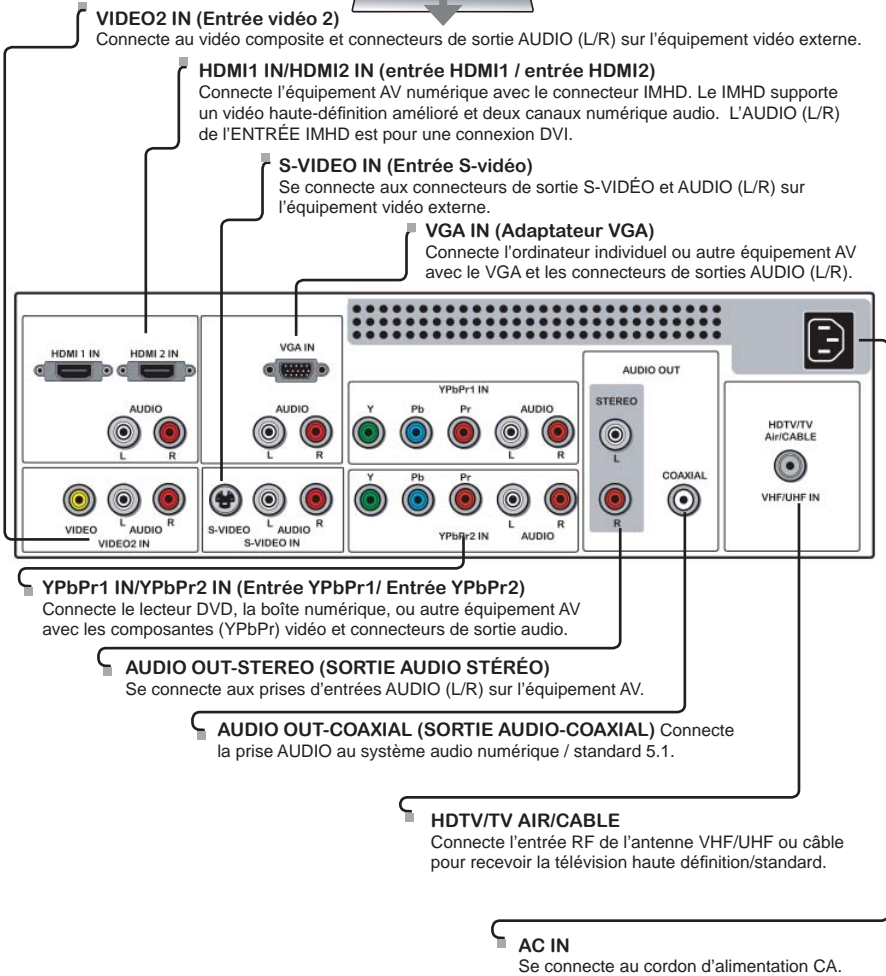
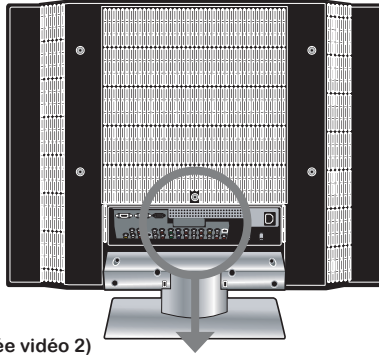

## Votre Télécommande

Cet ensemble inclut une télécommande Polaroid qui vous permet de contrôler jusqu'à quatre appareils. Pour sélectionner un appareil, sélectionnez simplement l'un des modes de contrôles d'appareils suivants: TV, CAB/SAT, DVD/VCR ou AUDIO.

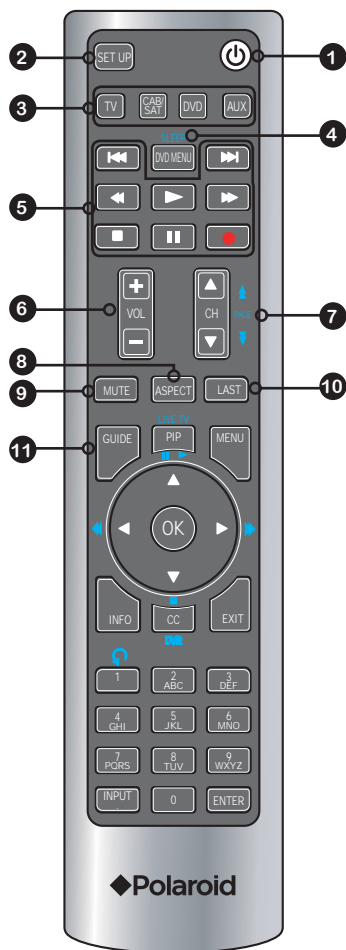

- 1 Permet d'allumer ou d'éteindre le téléviseur LCD.

---

- 2 **SET UP (Configuration)**  
Configuration du code universel de la télécommande. Pour obtenir de plus amples informations sur la configuration de la télécommande, veuillez vous reporter à la section "Programmation de votre télécommande" (voir page 56)

---

- 3 **TV** Commande le téléviseur LCD/lecteurs DVD/USB/cartes SD intégrés.
- CAB/SAT** Contrôle le câble-sélecteur et le récepteur satellite.
- DVD** Contrôle un lecteur DVD ou lecteur vidéo.
- AUX** Contrôle un amplificateur audio.

---

- 4 **SLEEP (Veille)** Déclenche le temps de mise en veille du téléviseur LCD : OFF/10/20/30/40/50/60/90/120 minutes

---

- 5 Touches de fonction d'autres appareils

---

- 6 **VOL+/-** Augmente ou réduit le volume.

---

- 7 **CH ▲ ▼** Change les chaînes vers le haut ou le bas.

---

- 8 **ASPECT** Fait défiler les paramètres du mode Largeur : NORMAL/COMPLET/LARGE/ZOOM

---

- 9 **MUTE** Pour passer en mode silencieux. Appuyer une deuxième fois restaure l'audio.

---

- 10 **LAST (Dernier)** Revient à la chaîne précédente.

---

- 11 **GUIDE** En mode TV, appuyez sur GUIDE pour afficher le Guide de programmation sur l'écran.



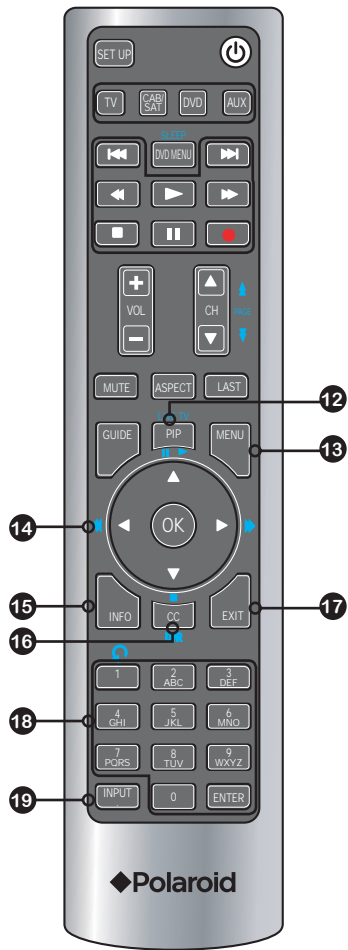

- 12 PIP** Touche de fonction d'un autre appareil

---

- 13 MENU** Affiche le menu OSD à l'écran

---

- 14 ◀▶▲▼,OK** Fait défiler les options OSD et sélectionne des éléments du menu. OK confirme les options de configuration

---

- OK** En mode TV, appuyez sur OK pour afficher une liste des chaînes

---

- 15 INFO** Affiche des informations sur l'écran du téléviseur LCD, comme la source d'entrée, la chaîne, le titre du programme.

---

- 16 CC** Parcourt les sous-titres codés:
  - Sous-titres codés analogiques : FF/CC1/CC2/CC3/CC4/Text1/Text2/Text3/Test4
  - Sous-titres codés numériques : Permet de régler les sous-titres codés numériques

---

- 17 EXIT** Quitte le menu OSD

---

- 18 0-9/ENTER** Appuyez sur un chiffre pour sélectionner une chaîne. Après avoir sélectionné la chaîne, appuyer sur ENTER pour l'activer ou patienter pendant 3 secondes avant qu'elle ne s'active automatiquement

---

- 19 INPUT** Appuyez sur **INPUT** pour choisir une liste de sources, utilisez ▲▼ pour sélectionner l'équipement vidéo raccordé aux entrées vidéo de votre téléviseur LCD :

| Input Source     |
|------------------|
| TV(CABLE/AIR)    |
| VIDEO1 (SIDE)    |
| VIDEO2 (REAR)    |
| VIDEO3 (S-VIDEO) |
| VIDEO4 (YPbPr1)  |
| VIDEO5 (YPbPr2)  |
| DVD              |
| USB              |
| CARD READER      |
| VIDEO6 (HDMI1)   |
| VIDEO7 (HDMI2)   |
| COMPUTER(VGA)    |

En mode TV, utilisez les touches 0-9 et ENTER pour sélectionner les chaînes numériques.



**Portée efficace:**  
La télécommande peut contrôler la télévision LCD jusqu'à 5 mètres de loin, si elle est directement pointée sur le récepteur.

Contrôle du Lecteur DVD Intégré

Appuyez une fois sur la touche TV pour activer les touches de commande du lecteur DVD intégré, les fonctions suivantes sont préréglées pour l'utilisation du lecteur DVD :

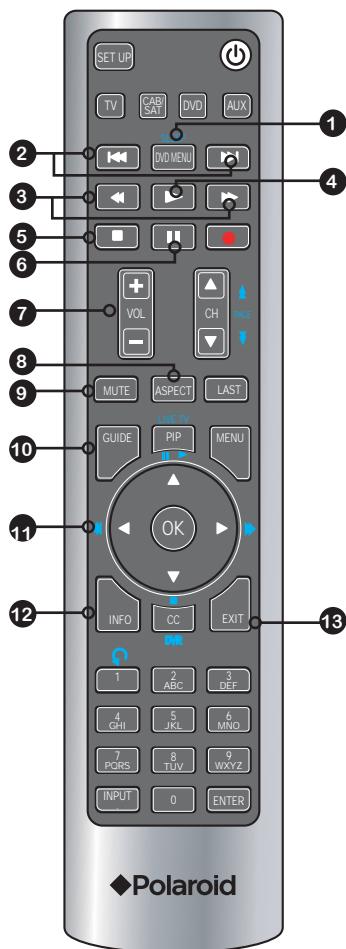

- 1 **MENU DVD** Appuyez sur ce bouton pour afficher le menu d'un DVD.

---

- 2 Pendant la lecture, appuyez sur ce bouton pour passer à la piste ou au chapitre précédent/suivant.

---

- 3 Appuyez sur ce bouton pendant la lecture pour faire avancer/reculer la lecture ; vous augmentez la vitesse à chaque fois que vous appuyez sur le bouton : 2x/4x/8x/16x/32x

---

- 4 Lecture normale.

---

- 5 Pendant la lecture, appuyez sur ce bouton pour arrêter la lecture.

---

- 6 Pendant la lecture, appuyez sur ce bouton pour suspendre la lecture, puis appuyez dessus pour la reprendre.

---

- 7 **VOL+/-** Augmente ou réduit le volume.

---

- 8 **ASPECT** (Format) Permet de naviguer parmi les réglages du mode Grand écran : NORMAL/COMPLET/LARGE/ZOOM

---

- 9 **MUTE** Pour passer en mode silencieux. Appuyer à nouveau pour remettre le son.

---

- 10 **GUIDE** Affiche le menu de configuration du lecteur DVD intégré sur l'écran.

---

- 11 Fait défiler les options OSD du lecteur DVD intégré et sélectionne des éléments du menu. OK confirme les options de configuration.

---

- 12 **INFO** Affiche les informations en cours sur l'écran pendant la lecture.

---

- 13 **EXIT** Appuyez sur ce bouton pour éjecter le disque.

Contrôle du Lecteur USB et du Lecteur de Cartes SD

Appuyez une fois sur le bouton TV pour activer les touches de commande du lecteur USB et du lecteur de cartes SD intégrés, les fonctions suivantes sont préréglées pour l'utilisation des clés USB et des cartes SD : Pour obtenir de plus amples informations sur la configuration du lecteur USB et du lecteur de cartes, veuillez vous reporter à la section "Utilisation du lecteur USB et du lecteur de cartes SD".

FRANÇAIS

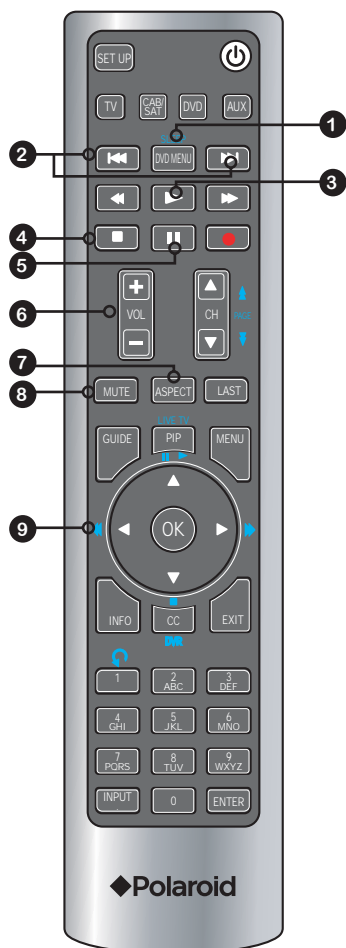

- 1 **MENU DVD** Appuyez sur ce bouton pour afficher le FILE MENU (MENU FICHER).
  - 2 Appuyez sur ce bouton pour passer à l'image suivante ou précédente.
  - 3 Lecture normale.
  - 4 Appuyez sur ce bouton pour afficher l'album de miniatures.
  - 5 Pendant un diaporama, appuyez une fois sur ce bouton pour suspendre la lecture, appuyez une fois dessus pour la reprendre.
  - 6 **VOL+-** Augmente ou réduit le volume.
  - 7 **ASPECT (Format)** Permet de naviguer parmi les réglages du mode Grand écran : NORMAL/FULL/WIDE/ZOOM (NORMAL/COMPLET/LARGE/ZOOM)
  - 8 **MUTE** Pour passer en mode silencieux. Appuyer à nouveau pour remettre le son.
  - 9 Dans le FILE MENU (MENU FICHER) et l'album de miniatures, appuyez sur pour mettre en surbrillance un fichier, puis appuyez sur **OK** pour valider votre choix.
- Pendant la lecture d'une image, appuyez sur pour faire pivoter l'image de 90° dans le sens horaire ou antihoraire.

## Chapitre 2 Installation du Téléviseur LCD

Consulter le manuel d'utilisateur de tout équipement externe à connecter.  
Au moment de connecter tout équipement externe, ne pas brancher les cordons d'alimentation c.a. aux prises murales jusqu'à ce que tous les autres branchements soient complétés.

### Brancher un Câble de Télévision ou une Antenne

#### Prise d'antenne

L'importance de l'antenne pour une bonne réception de la télévision en couleurs est plus grande que pour la télévision en noir et blanc. Pour cette raison, il est recommandé de se procurer une antenne extérieure de bonne qualité. Voici un bref descriptif des types de connexion offerts par les différents systèmes d'antenne.

- Un système à 75 O consiste généralement en un câble rond (non fourni) avec connecteur de type F qui peut être raccordé aisément à une borne sans nécessiter d'outils.



Câble coaxial 75 O (rond)

- Un système à 300 O est un câble plat à «deux conducteurs» (non fourni) qui peut être attaché à une borne de 75 O au moyen d'un adaptateur de 300-75 O (non fourni).



Câble à deux conducteurs 300 O (plat)

Utiliser l'un des deux schémas suivants pour effectuer une connexion à une antenne extérieure.  
A: Démontre comment utiliser une antenne extérieure mixte VHF/UHF.  
B: Démontre comment utiliser une antenne extérieure séparée VHF et/ou UHF.

FRANÇAIS

**A. Antenne mixte VHF/UHF**

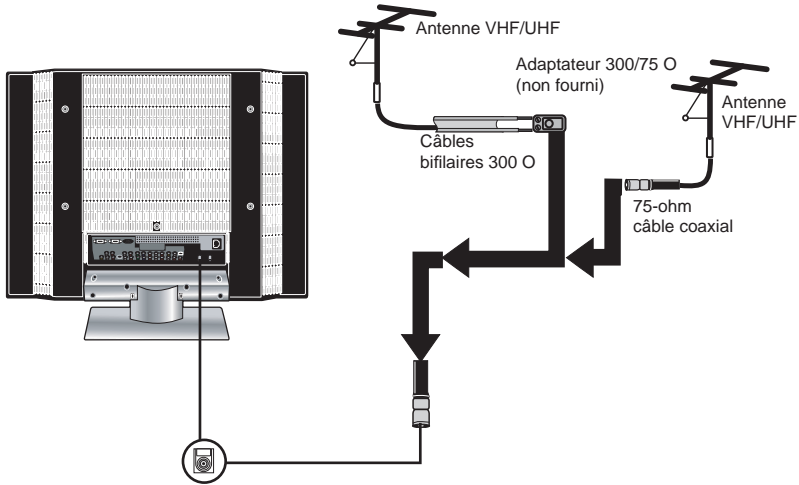

**b. Antennes VHF et/ou UHF séparées**

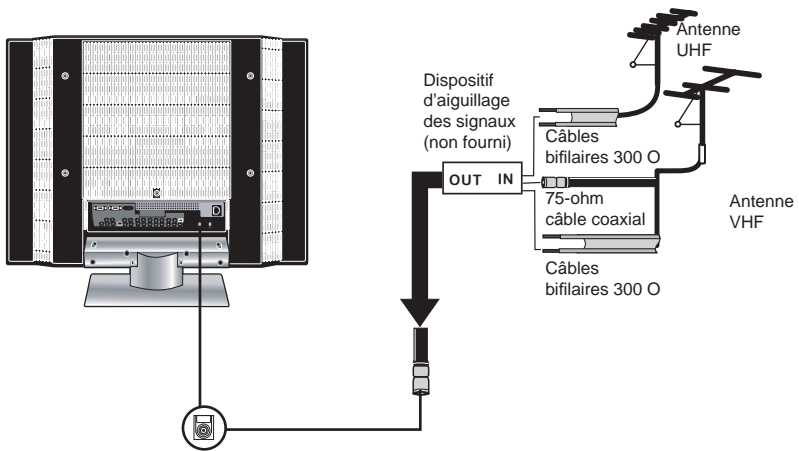

Prise d'Antenne de Télévision Câblée (Câblodistribution)

Le présent avis a pour objet de rappeler à l'installateur de systèmes de câblodistribution que l'article 820-40 du Code national de l'électricité contient des recommandations relatives à la mise à la masse de l'appareil et, en particulier, stipule que la terre du câble doit être connectée au système de mise à la terre de l'immeuble, aussi prêt que possible du point d'entrée du câble. Utiliser cette télévision à d'autres fins que l'utilisation privée pour la visualisation de programmes radiotélévisés sur UHF, VHF ou transmis par câblodiffusion pour le public pourrait nécessiter l'autorisation de l'entreprise de câblodiffusion/BCST.

- Un connecteur de câble coaxial de 75 ohm est intégré à l'appareil pour faciliter le raccordement. Pour le raccordement du câble coaxial de 75 O à l'appareil, brancher le câble 75 O dans la borne ANT.
- Certaines compagnies de TV câblée offrent des chaînes payantes. Les signaux de ces chaînes par abonnement étant cryptés, un convertisseur/désembrouilleur de télévision câblée est généralement fourni au souscripteur par la compagnie de TV câblée.

Ce convertisseur/désembrouiller est nécessaire à la visualisation des canaux cryptés. Régler votre téléviseur sur les canaux 3 ou 4 (en général, un de ces canaux est utilisé. En cas de doute, consulter le câblo-opérateur.)

Pour des instructions détaillées sur la réception de la TV par câble, consulter la compagnie de TV par câble locale. L'une des méthodes possibles d'utilisation du convertisseur/débrouilleur fourni par la compagnie de TV câblée est illustrée dans le schéma ci-dessous.

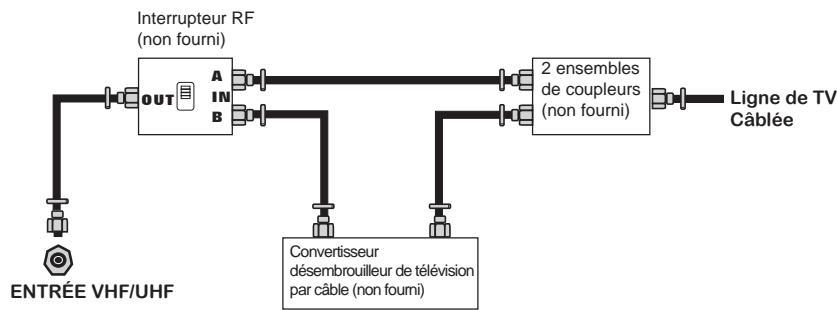

- Le commutateur HF (non compris) est nécessaire pour fournir deux entrées (A et B). Le réglage de l'interrupteur RF en position A permet de voir tous les canaux en clair à l'aide des touches de canaux de télévision.
- En réglant le commutateur HF sur B, il est possible de visualiser tous les canaux cryptés par le biais du convertisseur/désembrouilleur en utilisant les touches des canaux du convertisseur.

FRANÇAIS

- 1** Utiliser un câble d'antenne fourni pour brancher le signal TV à la borne de CÂBLE TV de la télévision LCD.

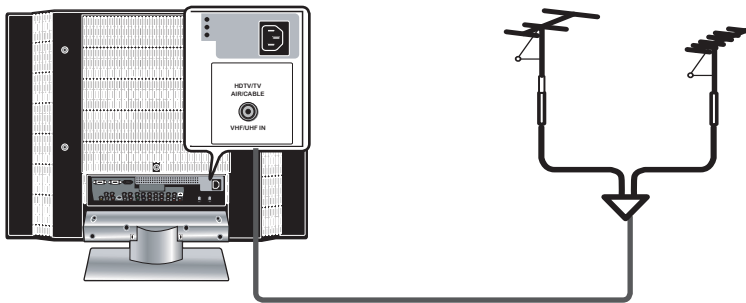

- 2** Brancher un cordon d'alimentation CA à l'arrière du téléviseur et brancher le cordon d'alimentation à la prise murale.

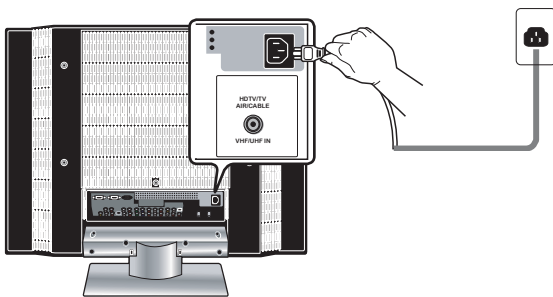

Cette télévision est munie d'un fusible sûreté. Dans l'éventualité d'un orage ou panne d'électricité le fusible de sûreté est conçu pour protéger votre télévision. Si votre télévision n'a pas d'alimentation, vérifier le fusible en levant le couvercle, en suivant les instructions ci-dessous.

Si le fusible est grillé, visiter une quincaillerie près de chez vous et demander un Fusible Temporisé (à fusion lente) 4A 250 V - 5x20mm pour remplacer le fusible.

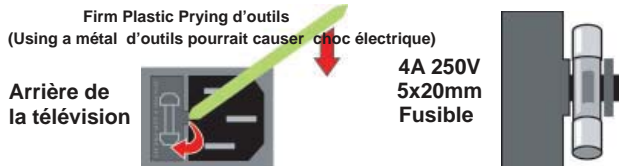

**!** S'ASSURER DE DÉBRANCHER LE CORDON SECTEUR AVANT DE DÉMONTER LE FUSIBLE.

- 3** Appuyez sur la touche  sur la télécommande pour mettre la télévision ACL en marche.

**!** Toujours débrancher le téléviseur ACL du secteur lorsque vous n'allez pas utiliser le téléviseur ACL pendant un certain temps. La touche POWER (Alimentation) sur le panneau avant est seulement utilisé pour mettre la télévision LCD en mode veille, cela n'enlève pas la tension de l'appareil. Pour déconnecter l'appareil complètement de la tension, retirer la fiche d'alimentation de la prise.

- 4 Appuyez sur la touche **INPUT** de la télécommande pour afficher la liste des entrées. Utilisez les touches ▲ ▼ pour sélectionner **TV**, puis appuyez sur **OK**.

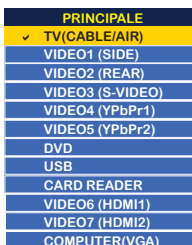

- 5 Appuyer sur la touche **MENU** sur la télécommande pour afficher le menu principale et utiliser les touches ◀ ▶ pour sélectionner **TV**.



- 6 Appuyez sur le bouton ▼ pour sélectionner **Channel Scan**, puis appuyez sur le bouton **OK**.

La fonction **Channel Scan** crée automatiquement une liste des canaux pouvant être reçus. Appuyer sur la touche **MENU** à tout moment pour interrompre le processus de mémorisation (la liste ne pourra pas être créée si l'opération est interrompue).

**!** La fonction Recherche des canaux va créer une liste des canaux pouvant être reçus sur l'entrée en cours (antenne ou câble). Le téléviseur demandera d'exécuter une Recherche des canaux sur chaque entrée HF afin de créer une liste des canaux disponibles sur les deux entrées..

- 7 Appuyer sur le bouton **OK** pour afficher la liste des canaux reçus et ensuite sur ▲ ▼ pour sélectionner un canal. Ou utiliser la touche **INPUT** avec les touches **0-9** pour sélectionner une chaîne numérique (par exemple 9.1)



**!** La chaîne numérique principale peut inclure plusieurs sous-canaux (par exemple 9-1,9-2..) qui diffusent des programmes au même moment.



## Connexion à un Magnétoscope

FRANÇAIS

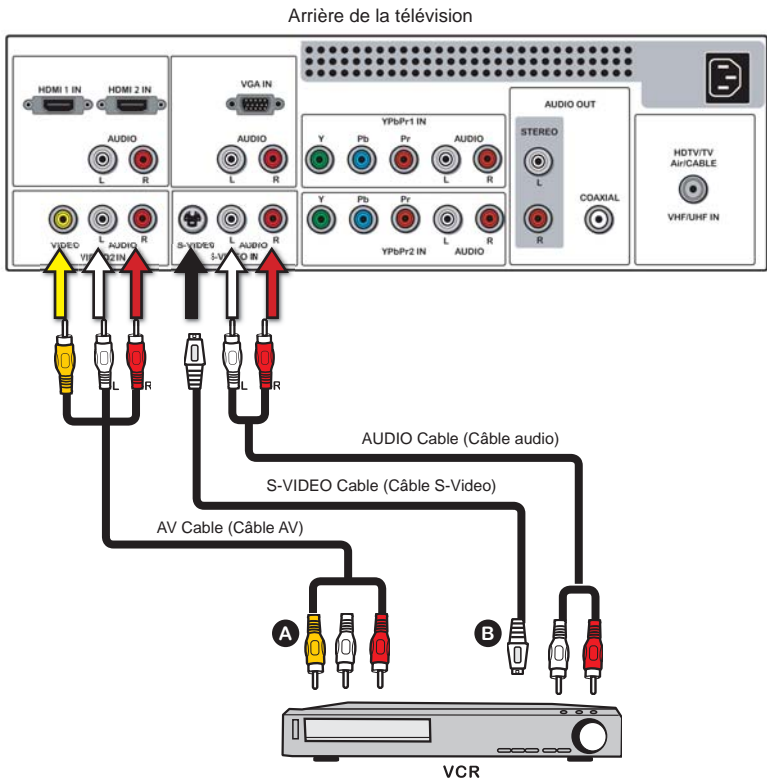

1

**MÉTHODE A:**

Utiliser un câble mixte pour brancher la prise mixte vidéo/audio du magnétoscope aux prises d'entrées VIDÉO2 de la télévision LCD.

**MÉTHODE B:**

Utiliser un câble audio pour brancher les prises de sortie audio du magnétoscope aux entrées audio de la télévision LCD. Utiliser un câble S-Vidéo pour brancher la prise de sortie s-vidéo du magnétoscope à la prise d'entrée S-VIDÉO IN de la télévision LCD.

2

Toutes les sources d'alimentation secteur doivent être connectées avant de mettre sous tension le téléviseur LCD ou les autres équipements connectés.

3

Appuyer sur la touche  sur la télécommande pour mettre le téléviseur LCD en marche.

4

Pour visionner un cassette vidéo, appuyez sur le bouton **INPUT** de la télécommande pour sélectionner **VIDÉO2** (MÉTHODE A), or **VIDÉO3** (MÉTHODE B).

## Connexion à une Caméra Vidéo ou à Une Console de Jeux

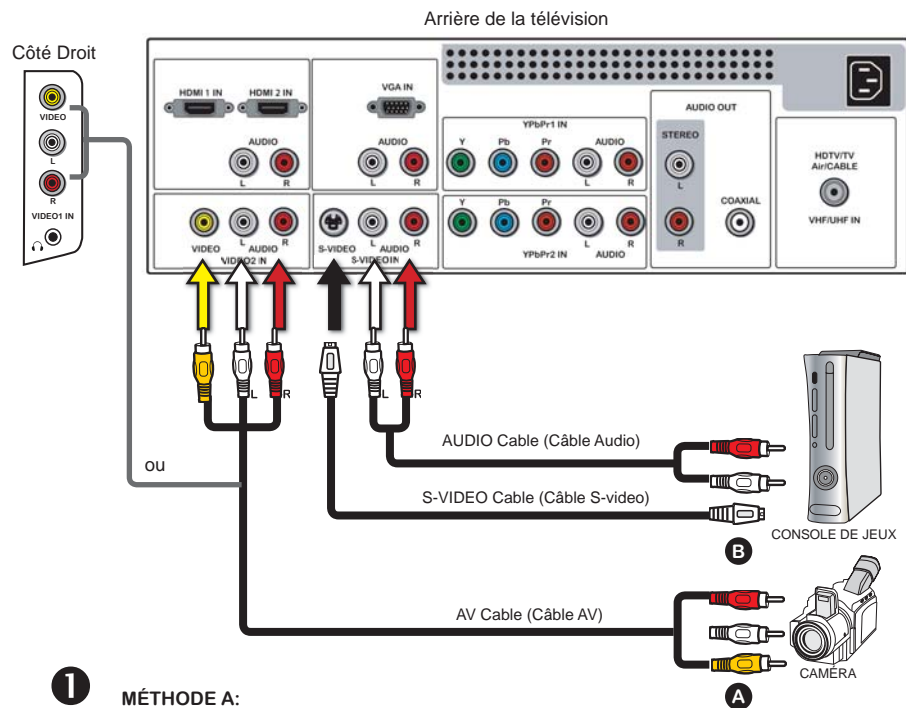

1

### MÉTHODE A:

Utiliser un câble composite pour connecter les prises vidéo/audio composite d'une caméra vidéo ou d'une console de jeux sur les prises d'entrée VIDEO2 IN ou VIDEO1 IN du téléviseur LCD.

### MÉTHODE B:

Utiliser un câble audio pour connecter les prises de sortie audio de la caméra vidéo ou de la console de jeux aux entrées audio du téléviseur LCD. Utiliser un câble S-Video pour connecter les prises de sortie vidéo de la caméra vidéo ou de la console de jeux à la prise d'entrée S-VIDEO IN du téléviseur LCD.

2

Toutes les sources d'alimentation secteur doivent être connectées avant de mettre sous tension le téléviseur LCD ou les autres équipements connectés.

3

Appuyez sur la touche  sur la télécommande pour mettre la télévision ACL en marche.

4

Pour visualiser une caméra vidéo ou une console de jeux, appuyer sur le bouton **INPUT** de la télécommande pour sélectionner **VIDEO2/VIDEO1** ( MÉTHODE A) ou **VIDEO3** (MÉTHODE B).



Ce ne sont pas toutes les caméras qui ont la capacité d'être branchées à une télévision. Veuillez consulter le manuel d'utilisateur de votre caméra vidéo pour la compatibilité.

## Connexion à un lecteur de DVD

FRANÇAIS

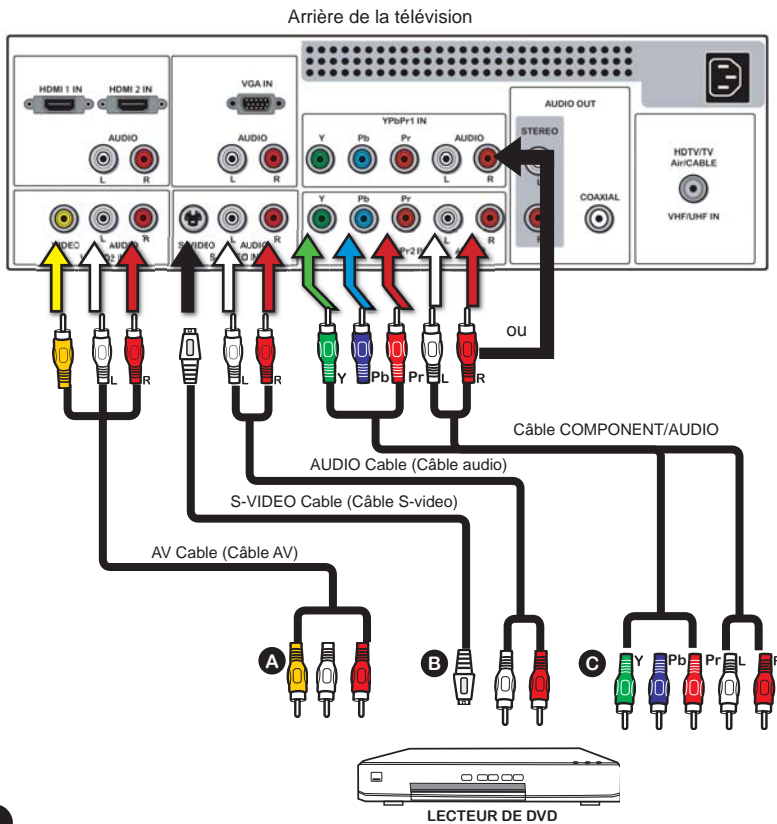

1

### MÉTHODE A:

Utiliser un câble mixte pour brancher la prise mixte vidéo/audio du lecteur DVD aux prises d'entrées VIDÉO2 de la télévision LCD.

### MÉTHODE B:

Utiliser un câble audio pour brancher les prises de sortie audio du lecteur DVD aux prises d'entrées audio de la télévision LCD. Utiliser un câble S-Video pour connecter les prises de sortie vidéo du lecteur de DVD à la prise d'entrée S-VIDEO IN du téléviseur LCD.

### MÉTHODE C:

Utiliser un câble component pour brancher les éléments de prises de sortie component du lecteur DVD aux prises d'entrées YPbPr1 IN ou YPbPr2 IN de la télévision LCD. Utiliser un câble audio pour brancher les prises audio component du lecteur DVD aux prises d'entrées audio de la télévision LCD.



Les prises de vidéo component sur le lecteur DVD sont quelques fois marquées YPbPr ou YCbCr. Pour une explication du vidéo component, consultez le manuel de l'utilisateur du lecteur DVD.

- 2 Toutes les sources d'alimentation secteur doivent être connectées avant de mettre sous tension le téléviseur LCD ou les autres équipements connectés.
- 3 Appuyez sur la touche  sur la télécommande pour mettre la télévision ACL en marche.
- 4 Pour visionner un DVD, appuyez sur le bouton **INPUT** de la télécommande pour sélectionner **VIDÉO2**( MÉTHODE A), or **VIDÉO3** ( MÉTHODE B), ou **VIDÉO4/VIDÉO5** (MÉTHODE C).



Pour une meilleure qualité d'image, si votre équipement possède une sortie vidéo component, utiliser un câble component plutôt qu'un câble mixte vidéo ou s-vidéo.

## Connexion d'un Boîtier de Télévision Numérique par Câble ou Récepteur Satellite Numérique par Câble ou Récepteur Satellite Numérique

FRANÇAIS

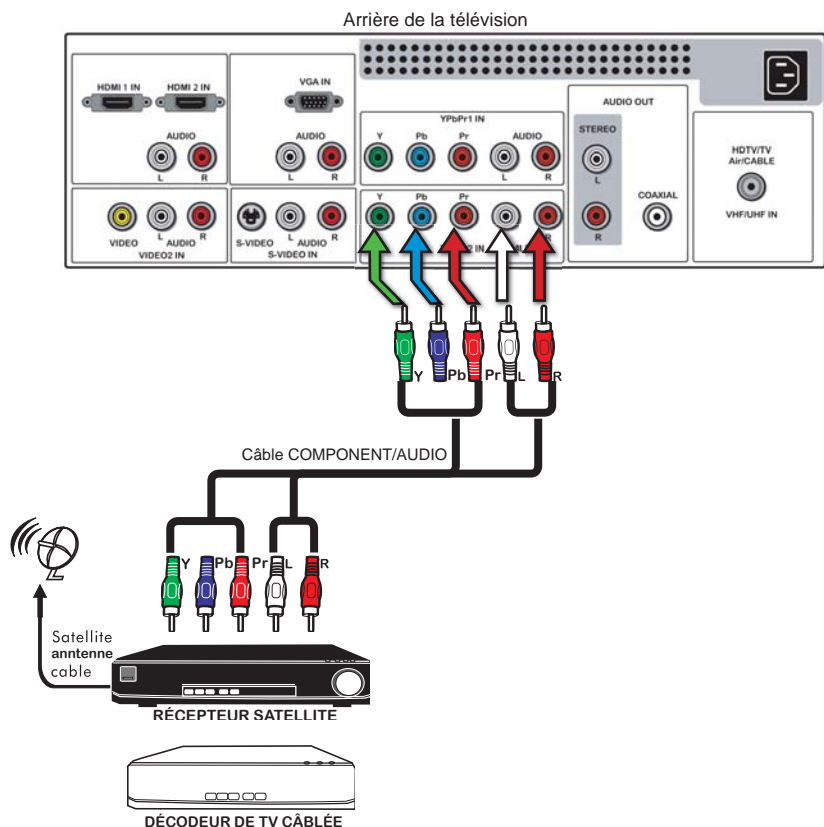

- 1 Utiliser un câble composante pour connecter les prises de sortie composantes (YPbPr1) du récepteur satellite/du décodeur de TV câblée aux prises d'entrée composantes du téléviseur LCD.  
Utiliser un câble audio pour brancher les prises audio component du récepteur satellite/boîtier de télévision par câble aux prises d'entrée audio component de la télévision LCD.
- 2 Raccordez toutes les sources d'alimentation secteur avant d'appuyer sur l'interrupteur du téléviseur LCD ou autre équipement connecté.
- 3 Appuyez sur la touche  sur la télécommande pour mettre la télévision ACL en marche.
- 4 Poursuivre des programmes au moyen du récepteur satellite ou du décodeur de TV câblée, appuyer sur le bouton **INPUT** (entrée) de la télécommande pour sélectionner **VIDEO4/VIDEO5**.

## Connexion d'Équipement AV avec un Connecteur HDMI (Interface Multimédia Haute Définition)

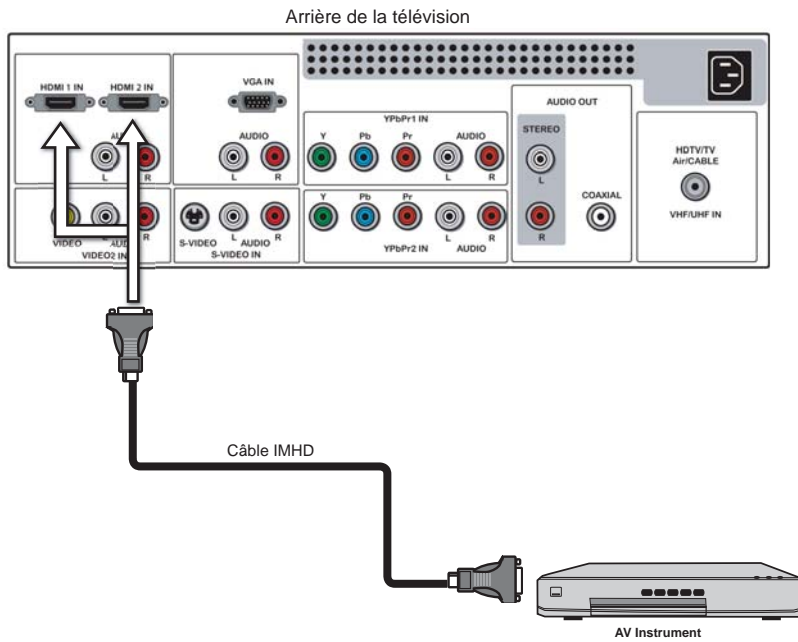



- 1 Utiliser un câble HDMI pour connecter la prise de sortie HDMI de l'équipement AV sur les prises d'entrée HDMI IN du téléviseur LCD.
- 2 Toutes les sources d'alimentation secteur doivent être connectées avant de mettre sous tension le téléviseur LCD ou les autres équipements connectés.
- 3 Appuyez sur la touche  sur la télécommande pour mettre la télévision ACL en marche.
- 4 Appuyez sur le bouton **INPUT** de la télécommande pour sélectionner **VIDEO6** ou **VIDEO7**.

 Le connecteur IMHD procure des signaux vidéo et audio, il n'est pas nécessaire de brancher le câble audio.

## Connexion d'Équipement AV avec un Connecteur DVI

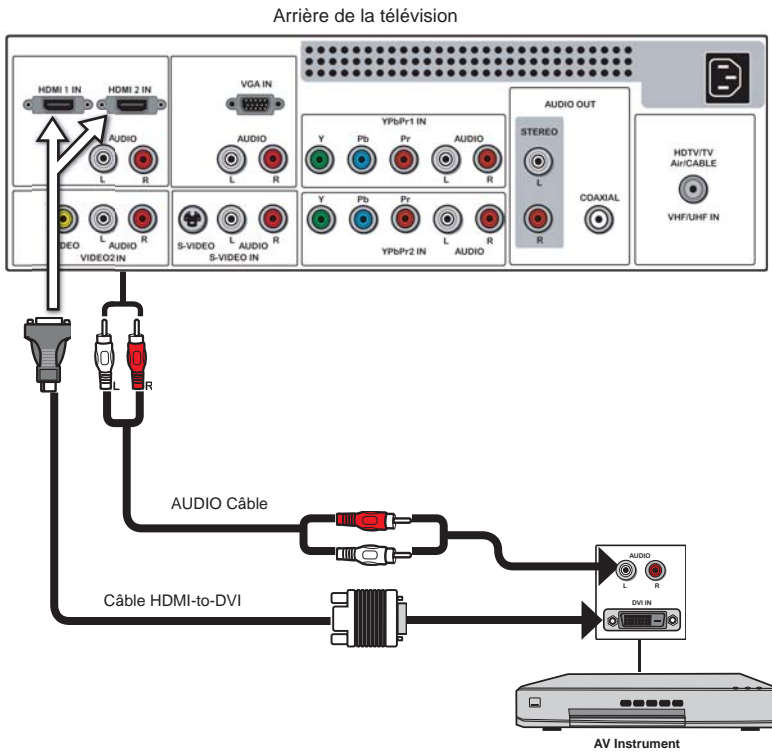
FRANÇAIS





- 1 Utiliser un câble HDMI - DVI pour connecter la prise de sortie DVI de l'équipement AV sur les prises d'entrée HDMI IN du téléviseur LCD. Utiliser un câble audio pour brancher les prises de sortie audio de l'équipement AV aux prises audio IMHD de la télévision LCD.
- 2 Toutes les sources d'alimentation secteur doivent être connectées avant de mettre sous tension le téléviseur LCD ou les autres équipements connectés.
- 3 Appuyez sur la touche  sur la télécommande pour mettre la télévision ACL en marche.
- 4 Appuyez sur le bouton **INPUT** de la télécommande pour sélectionner **VIDEO6** ou **VIDEO7**.

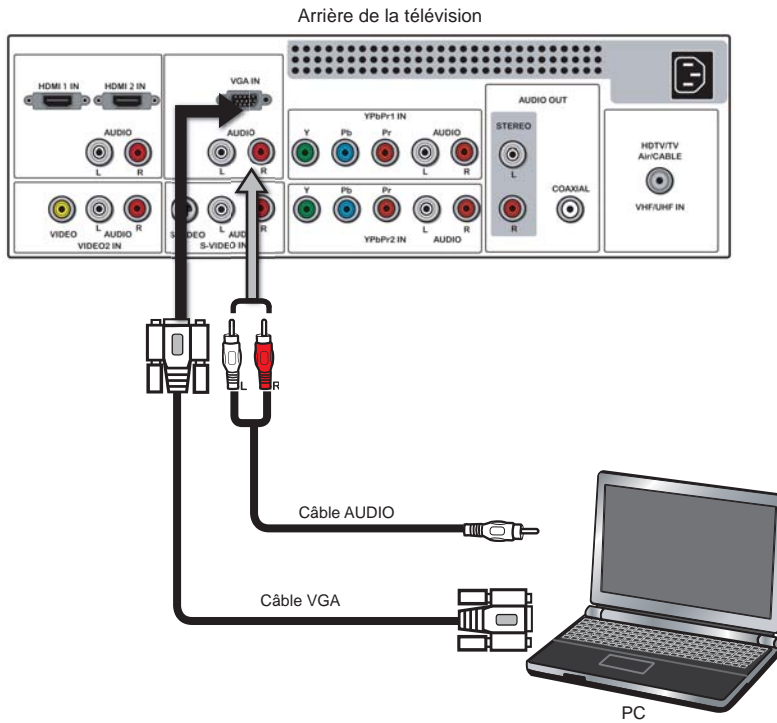

Si le téléviseur LCD est branché au connecteur DVI de l'équipement AV, l'utilisateur aura besoin d'un câble HDMI - DVI ou d'un adaptateur HDMI (non fourni) et d'un câble audio.

## Connexion à un Ordinateur Personnel (PC)



- 1 Utiliser un câble D-SUB pour connecter la prise de sortie D-SUB du PC à la prise d'entrée VGA du téléviseur LCD. Utiliser un câble audio pour brancher les prises de sortie audio de l'ordinateur aux prises de la télévision LCD.
- 2 Toutes les sources d'alimentation secteur doivent être connectées avant de mettre sous tension le téléviseur LCD ou les autres équipements connectés.
- 3 Appuyez sur la touche  sur la télécommande pour mettre la télévision ACL en marche.
- 4 Appuyer sur le bouton **Input** de la télécommande pour sélectionner **COMPUTER** (ordinateur).





## Connexion d'un Récepteur Audio ou Système de son Dolby Numérique 5.1

Pour une meilleure qualité de l'audio, il est possible d'utiliser un système de cinéma maison/stérééo.

REMARQUE: Si vous êtes équipé d'un Home Cinéma/système stérééo que vous souhaitez utiliser avec votre nouveau téléviseur LCD, nous vous recommandons de NE PAS utiliser la sortie audio du téléviseur pour ce raccordement. Pour obtenir une meilleure qualité de son, les tests sur notre produit ont montré qu'il est préférable de raccorder votre Home Cinéma/système stérééo directement à votre appareil A/V. Par ex., il est préférable de raccorder votre Home Cinéma/système stérééo à votre lecteur DVD, décodeur câble/satellite ou autre équipement AV. Même si cela n'est pas recommandé, si l'utilisateur préfère utiliser la sortie audio du téléviseur pour cette connexion au système de cinéma maison, il devra suivre les instructions ci-dessous.

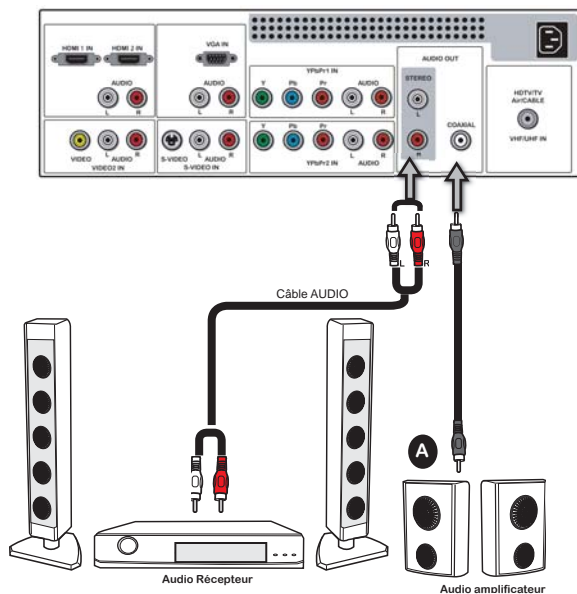
FRANÇAIS



- 1** **Raccordement au Récepteur Audio :**  
Utiliser un câble audio pour brancher la prise audio LINE IN du récepteur audio aux prises AUDIO OUT de la télévision LCD.
- 2** **Raccordement au Système Audio Numérique 5.1 :**  
**MÉTHODE A:**  
Utiliser un câble coaxial pour brancher les prises COAXIAL IN de l'amplificateur aux prises COAXIAL OUT de la télévision LCD.
- 3** Toutes les sources d'alimentation secteur doivent être connectées avant de mettre sous tension le téléviseur LCD ou les autres équipements connectés.
- 4** Appuyez sur la touche  sur la télécommande pour mettre la télévision ACL en marche.

# Chapitre 3

## UTILISATION DES FONCTIONS

### Utilisation du Lecteur DVD Intégré

**1** Allumez votre téléviseur LCD.

**2** Insérez un disque (DVD, VCD, SVCD ou CD audio).  
REMARQUE: La face imprimée du CD doit se trouver vers l'avant du téléviseur.

▪ **POUR INSÉRER UN DISQUE**  
Vous pouvez lire tous les types de disques suivants sur le lecteur DVD : DVD-Video/ DVD R/RW/SVCD/VCD/CD/CD-R/CD-RW.

▪ **POUR RETIRER UN DISQUE**  
Lorsque vous retirez un disque, n'essayez pas de tirer dessus. Appuyez sur le bouton **EJECT** comme illustré ci-dessous.

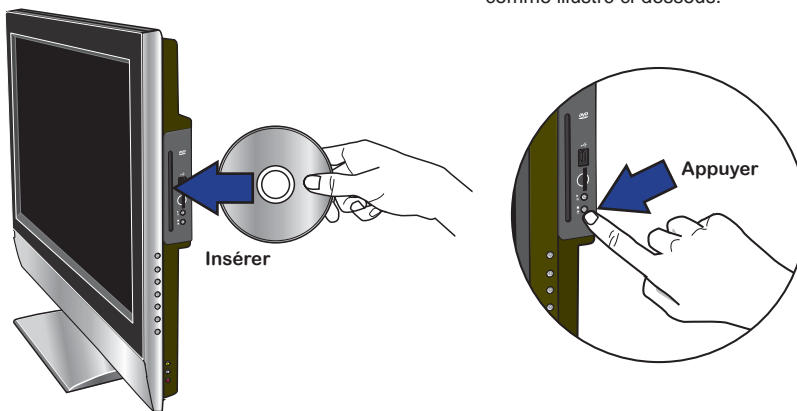

**3** Appuyez sur le bouton **Input** de la télécommande, utilisez ▲ ▼ pour sélectionner **DVD**, puis appuyez sur le bouton **OK**.

| Input Source     |
|------------------|
| TV(CABLE/AIR)    |
| VIDEO1 (SIDE)    |
| VIDEO2 (REAR)    |
| VIDEO3 (S-VIDEO) |
| VIDEO4 (YPbPr1)  |
| VIDEO5 (YPbPr2)  |
| ✓ DVD            |
| USB              |
| CARD READER      |
| VIDEO6 (HDMI1)   |
| VIDEO7 (HDMI2)   |
| COMPUTER(VGA)    |

4

Appuyez sur le bouton **GUIDE** de la télécommande pour afficher le menu de configuration du lecteur DVD intégré :

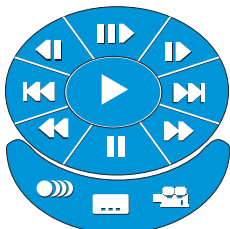

#### ■ UTILISATION DU MENU DE CONFIGURATION DU LECTEUR DVD INTÉGRÉ

- Utilisez ▲▼◀▶ sur la télécommande pour mettre en surbrillance l'option de votre choix, appuyez sur le bouton **OK**.
- Pendant la lecture, vous disposez des options suivantes :
  - **EJECT** Arrête la lecture.
  - **PLAY** Lance la lecture.
  - **◀▶** Effet image par image pendant la lecture.
  - **F.FWD/NEXT** Passe à la piste ou au chapitre précédent/suivant.
  - **REW./PREV.** Applique différentes vitesses d'avance/recul de la lecture.
  - **PAUSE** Suspend temporairement la lecture en cours.
  - **AUDIO** Permet de sélectionner un effet audio et une langue.
  - **SUBTITLE** Change la langue des sous-titres du DVD. Lorsque cette icône est en surbrillance, vous devez appuyer sur le bouton **OK** pour modifier la sélection de la langue.
  - **CAMERA ANGLE** Permet de sélectionner l'angle de caméra de votre choix.

5

Le lecteur DVD intégré peut lire les images au format JPEG et les fichiers audio que vous avez stockés sur un disque CD-R/RW personnel. Lorsque vous avez chargé tous les fichiers, le **File Menu** affiche le contenu du disque :

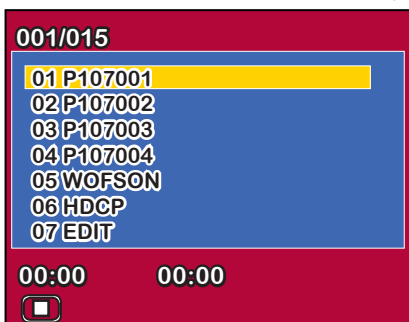

- Appuyez sur ▲▼ pour sélectionner une image, puis appuyez sur le bouton pour lire le fichier.
- Appuyez sur ▲▼ pour sélectionner le dossier, puis appuyez sur ▶ pour entrer dans le dossier. Appuyez sur le bouton **ENTER** pour l'activer, puis appuyez sur ▲▼ pour sélectionner un fichier. Appuyez sur ◀ pour revenir au menu Fichier.
- Pendant l'affichage d'une image, appuyez sur le bouton **DVD MENU** pour afficher le menu Fichier.

FRANÇAIS

## Utilisation du Lecteur USB et du Lecteur de Cartes SD

**1** Allumez votre téléviseur LCD.

**2** Insérez une clé USB/carte SD contenant des fichiers JPG/JPEG/MPG/WMA/DAT.

▪ **POUR INSÉRER UNE CLÉ USB**

Permet d'insérer une clé USB. Vous pouvez lire les images numériques ou les musiques stockées sur une clé USB sur votre téléviseur.

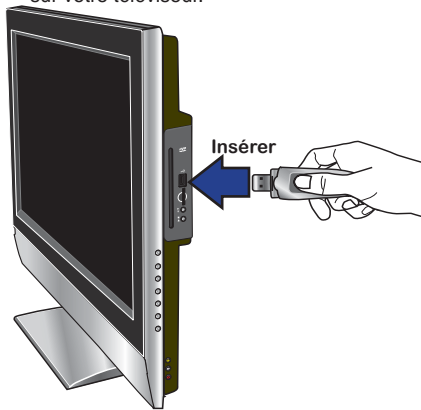

▪ **POUR INSÉRER UNE CARTE SD**

Permet d'insérer une carte SD. Vous pouvez lire des images numériques ou de la musique.

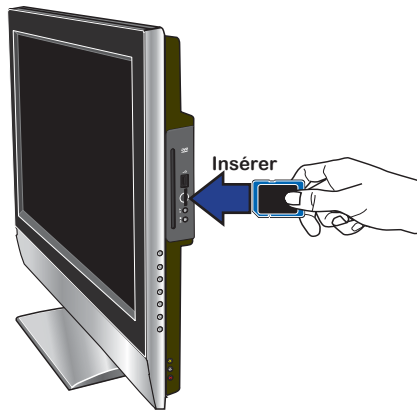

Veillez à bien insérer la clé USB ou la carte SD dans la bonne direction. Vous pouvez occasionner des dommages si vous forcez la clé USB ou la carte SD dans le mauvais sens.

**3** Appuyez sur le bouton **Input** de la télécommande, utilisez **▲ ▼** pour sélectionner une source d'entrée, puis appuyez sur le bouton **OK**.

▪ **POUR INSÉRER UNE CLÉ USB**

| Input Source     |
|------------------|
| TV(CABLE/AIR)    |
| VIDEO1 (SIDE)    |
| VIDEO2 (REAR)    |
| VIDEO3 (S-VIDEO) |
| VIDEO4 (YPbPr1)  |
| VIDEO5 (YPbPr2)  |
| DVD              |
| ✓ USB            |
| CARD READER      |
| VIDEO6 (HDMI1)   |
| VIDEO7 (HDMI2)   |
| COMPUTER(VGA)    |

▪ **POUR INSÉRER UN CARTE SD**

| Input Source     |
|------------------|
| TV(CABLE/AIR)    |
| VIDEO1 (SIDE)    |
| VIDEO2 (REAR)    |
| VIDEO3 (S-VIDEO) |
| VIDEO4 (YPbPr1)  |
| VIDEO5 (YPbPr2)  |
| DVD              |
| USB              |
| ✓ CARD READER    |
| VIDEO6 (HDMI1)   |
| VIDEO7 (HDMI2)   |
| COMPUTER(VGA)    |

4

Lorsque vous avez chargé tous les fichiers, le **File Menu** affiche le contenu de la clé USB :

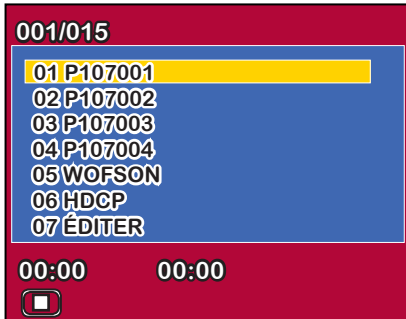

Ne changez pas de source d'entrée entre le LECTEUR USB et le LECTEUR DE CARTES SD pendant la lecture des données. Vous pourriez provoquer un échec du chargement des données.

- Appuyez sur ▲ ▼ pour sélectionner une image et appuyez sur le bouton ▶ pour lire le fichier.
- Appuyez sur ▲ ▼ pour sélectionner le dossier, puis appuyez sur ► pour entrer dans le dossier. Appuyez sur le bouton ENTER pour l'activer, puis appuyez sur ▲ ▼ pour sélectionner un fichier. Appuyez sur ◀ pour revenir au menu Fichier.
- Pendant l'affichage d'une image, appuyez sur le bouton DVD MENU pour afficher le menu Fichier.

5

#### ▪ LIRE UN DIAPORAMA

1. Appuyez sur ▲ ▼ de la télécommande pour mettre en surbrillance le fichier que vous souhaitez lire, puis appuyez sur le bouton OK pour le lire.
2. Lorsque vous affichez une image en plein écran, vous pouvez suspendre le diaporama en appuyant sur ⏸
3. Appuyez sur ⏪ ⏩ de la télécommande pour passer à l'image suivante ou précédente.

#### ▪ UTILISATION DE L'ALBUM DE MINIATURES

1. Appuyez sur le bouton □ de la télécommande pour afficher l'album de miniatures.

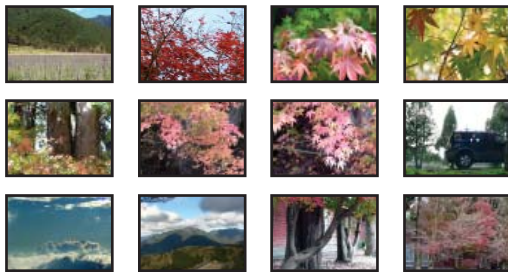

Diaporama ◀Préc. Suiv.▶

2. Appuyez sur ▲▼◀ de la télécommande pour mettre en surbrillance l'image que vous souhaitez afficher, puis appuyez sur le bouton OK pour lire le fichier.



3.
  - Diaporama Appuyez sur ▲▼◀ pour mettre en surbrillance **Diaporama**, puis appuyez sur le bouton **OK** pour afficher toutes les images enregistrées sur la carte SD/clé USB.
  - Préc./Suiv. : Appuyez sur ▲▼◀ pour mettre en surbrillance **Préc./Suiv.**, puis appuyez sur le bouton **OK** pour passer à la page précédente ou suivante de l'album de miniatures.

▪ **ROTATION D'IMAGES**

1. Appuyez sur ◀▶ de la télécommande pour faire pivoter l'image de 90° dans le sens horaire ou antihoraire.



2. Appuyez sur ◀▶ de la télécommande pour passer à l'image suivante ou précédente.

## Affichage Grand Écran

La fonction Wide Screen (Grand écran) permet la visualisation d'images 4:3/16:9 en mode grand écran, parcourant les paramètres de grands écrans. Appuyer sur la touche **ASPECT** de façon répétée pour sélectionner le format d'écran désiré.

1

### NORMAL

Supporte les formats d'affichage à l'écran 4:3



**NORMAL** n'est pas disponible lorsque vous visionnez une source 720p ou 1080i.

2

### FULL (Complet)

Étire l'image verticalement et horizontalement pour conserver le format d'image consistant dans le centre de l'écran et étire les côtés.

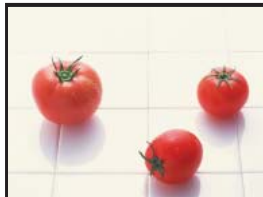

3

### WIDE (Large)

Étire l'image verticalement et horizontalement pour remplir l'écran au format d'affichage 1:1.85



4

### Zoom

Étire l'image verticalement et horizontalement pour remplir l'écran selon un rapport d'aspect de 1:2.35



## Utilisation du Guide de Programmation

Le Guide des programmes fournit une large gamme d'informations sur l'écran, telles que le titre du programme, sa durée, sa durée restante, les informations de classification, les sous-titres codés, la disponibilité, etc.

- 1 Le téléviseur LCD étant connecté à une source de programmation télévisuelle, appuyer sur le bouton **INPUT** (entrée) de la télécommande et utiliser les boutons **▲▼** pour sélectionner **TV** et appuyer sur le bouton **OK**.
- 2 Appuyer sur le bouton **GUIDE** de la télécommande et le Guide des programmes apparaîtra à l'écran :

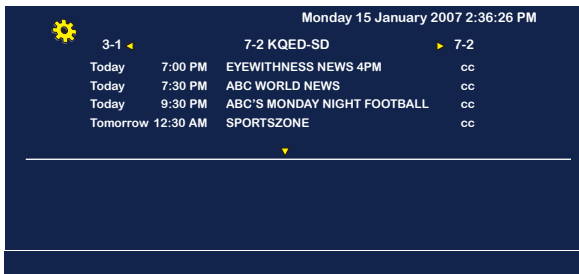



- 3 Appuyer sur le bouton **◀▶** pour sélectionner le canal.
- 4 Appuyer sur la touche **▲▼** pour sélectionner le programme d'une liste, le Guide de programmation donne une brève description du programme actuel diffusé à chaque chaîne. Les informations de programme dans le guide sont fournies par les diffuseurs. Elles peuvent quelquefois inclure uniquement le numéro du canal, sans titre ni description.



- 5 Appuyer à nouveau sur le bouton **GUIDE** de la télécommande pour quitter le Guide des programmes



## Opération du Menu

- 1 Appuyer sur le bouton  pour mettre le téléviseur LCD sous tension.
- 2 Appuyez sur le bouton **MENU** de la télécommande pour afficher le menu à l'écran. Utiliser les touches   pour sélectionner l'option de menu principal.

### MENU VIDÉO:

Permet de faire des ajustements aux paramètres d'image.

- Si la source du signal est TV, le MENU VIDEO s'affiche sous la forme :
- Si la source du signal est Video/S-Video/YPbPr/VGA/HDMI, le MENU VIDEO s'affiche sous la forme :

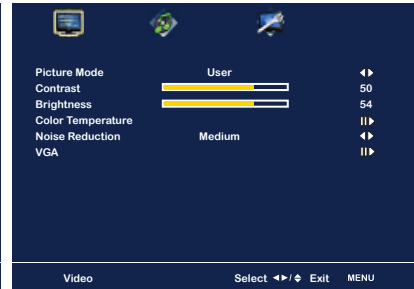
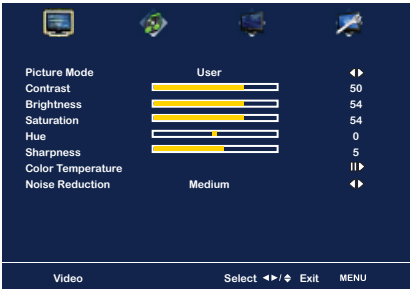

### MENU AUDIO:

Permet de personnaliser les options et effets sonores.

- Si la source du signal est VIDEO/S-VIDEO/YPbPr/HDMI/VGA, le MENU AUDIO s'affiche sous la forme :
- Si la source du signal est TV, le MENU AUDIO s'affiche sous la forme :

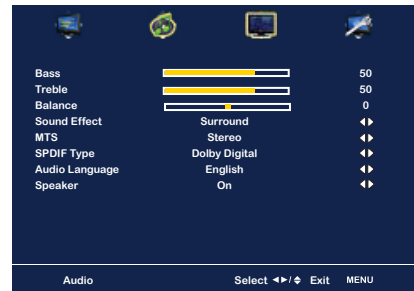
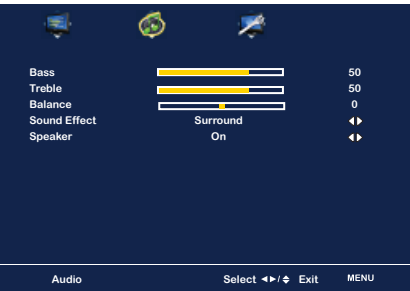

### MENU DE TÉLÉVISION:

Permet de modifier et classer les chaînes.



### MENU DE CONFIGURATION:

Ce menu vous permet de régler différentes fonctions : Langue, Sous-titres codés, Réinitialisation usine, Contrôle parental, Temporisation.

- Si la source du signal est TV, le MENU CONFIGURATION s'affiche sous la forme :
- Si la source du signal est HDMI/VGA/Video/S-Video/YPbPr, le MENU CONFIGURATION s'affiche sous la forme :

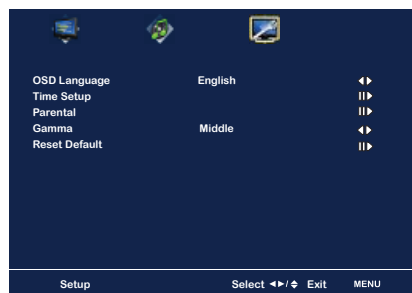

- 3 Utiliser les boutons ▲▼ pour mettre en surbrillance l'option du sous-menu et appuyer sur le bouton **OK**. En mode de réglage, utiliser les touches ◀▶ pour changer la valeur du paramètre.
- 4 Appuyer sur le bouton **EXIT** pour quitter le menu.

## Personnalisation des Paramètres VIDÉO.

- 1 Appuyer sur le bouton **Power** pour mettre le téléviseur LCD sous tension.
- 2 Appuyer sur le bouton **MENU** de la télécommande pour afficher le menu Principal et utiliser les boutons **Left/Right** pour sélectionner **VIDÉO**.
- 3 Utiliser les touches **Up/Down** pour saisir une option VIDÉO individuelle, utiliser les touches **Left/Right** pour changer les paramètres, et appuyer sur **MENU** pour quitter le menu.

- Si la source du signal est TV, le MENU VIDEO s'affiche sous la forme :
- Si la source du signal est VGA/Video/S-Video/YPbPr/HDMI, le MENU VIDEO s'affiche sous la forme :

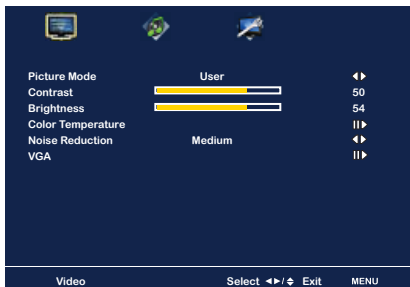
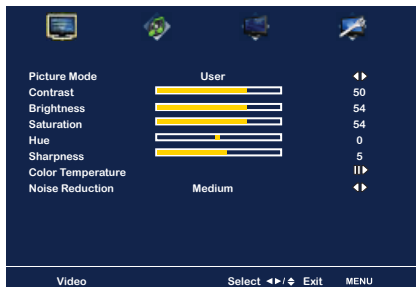

- 4 Le menu **VIDÉO** inclut les options suivantes :

|                                   |  |
|-----------------------------------|--|
| <b>Picture Mode (mode image)*</b> | Réglage du mode d'affichage : Vivid/Hi-Bright/Cinema/Sport/User (Vivide/Hi-Bright/Cinéma/Sport/Utilisateur)      |
| <b>Contrast (Contraste)</b>       | Permet de contrôler la différence entre les parties de l'image les plus lumineuses et les plus sombres           |
| <b>Brightness Luminosité</b>      | Permet la luminosité générale de l'image   |
| <b>Saturation</b>                 | Permet de contrôler l'intensité de la couleur  |
| <b>Hue (Teinte)</b>               | Permet de contrôler la différence entre les parties vertes et rouges de l'image                                  |
| <b>Sharpness (Netteté)</b>        | L'augmentation de ce réglage permet de voir des bordures nettes dans l'image; sa diminution adoucit les bordures |

**Température de la Couleur**

réglage indépendant des couleurs pour obtenir une image plus chaude ou plus froide : Froid / Moyen / Chaud / Utilisateur

- **Warm** Augmentation de la teinte rouge
- **Nature** Augmente les teintes naturelles
- **Cool (froid)** Augmentation de la teinte bleue
- **User (utilisateur)** Permet à l'utilisateur de régler indépendamment les niveaux de rouge, vert et bleu.

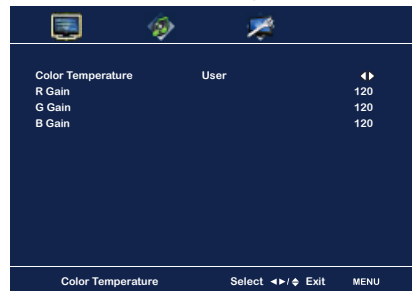

**Noise Reduction (Réduction du bruit)**

Cette sélection permet de diminuer le niveau de bruit de l'équipement connecté : Off/Faible/ Moyen/Fort



**VGA**

Appuyer sur la touche **OK** pour entrer dans le mode de réglage VGA.



- **Auto Adjust (réglage automatique)** Appuyer sur le bouton **OK** pour régler automatiquement les paramètres d'affichage afin d'optimiser les performances en se basant sur le mode VGA
- **H. Position** Permet de régler la position de l'image vers la droite ou vers la gauche dans la fenêtre
- **V. Position** Permet de régler la position de l'image vers le haut ou vers le bas dans la fenêtre
- **Clock (Horloge)** Permet de contrôler la largeur de l'image en se basant sur le mode VGA
- **Phase** Permet de contrôler la phase du signal, ce qui peut améliorer la pureté de la mise au point et la stabilité de l'image en se basant sur le mode VGA

## Personnalisation des Paramètres AUDIO

- 1 Appuyer sur le bouton  pour mettre le téléviseur LCD sous tension.
- 2 Appuyer sur le bouton **MENU** de la télécommande pour afficher le menu Principal et utiliser les boutons   pour sélectionner l'**AUDIO**.
- 3 Utiliser les touches   pour saisir une option AUDIO individuelle, utiliser les touches   pour changer les paramètres et appuyer sur **MENU** pour quitter le menu.
  - Si la source des signaux est VIDEO/S-VIDEO/YPbPr/HDMI/VGA, le MENU AUDIO apparaît ainsi :
  - Si la source du signal est TV, le MENU AUDIO s'affiche sous la forme :

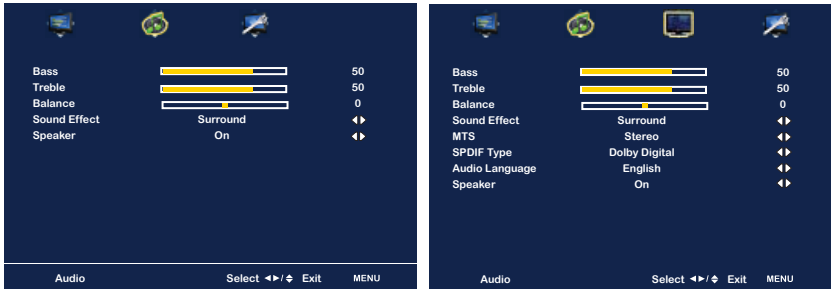

- 4 Le menu **AUDIO** propose les options suivantes :

|                                      |  |
|--------------------------------------|--|
| <b>Bass (Grave)</b>                  | Permet de contrôler l'intensité relative des sons les plus graves  |
| <b>Treble (Aigu)</b>                 | Permet de contrôler l'intensité relative des sons de tonalité plus élevée  |
| <b>Balance</b>                       | Permet de régler le volume relatif des haut-parleurs dans un système à haut-parleurs multiples   |
| <b>Sound Effect (Effets sonores)</b> | Sélection de la technique d'amélioration audio parmi les options suivantes : Surround/Live/Dance/Techno/Classic/Soft/Rock/POP/OFF  |
| <b>MTS</b>                           | Permet d'écouter un son stéréo haute-fidélité en regardant un programme de télévision <ul style="list-style-type: none"> <li>▪ <b>STÉRÉO:</b><br/>Utilise des pistes audio séparées pour les haut-parleurs gauche et droit, si présents.</li> <li>▪ <b>SAP:</b><br/>Il est possible d'apprécier un deuxième programme audio sur les haut-parleurs tout en regardant une scène du programme original</li> <li>▪ <b>MONO:</b><br/>Permet la sortie mono (utile lorsque le stéréo est bruyant ou irrégulier)</li> </ul> |

---

**Type SPDIF** Permet de sélectionner le format numérique du son : PCM/OFF/  
Dolby Digital

- **PCM**  
Le système audio externe est connecté à AUDIO OUT (D/G) du téléviseur LCD
- **Dolby Digital:**  
Le système audio externe est connecté à AUDIO OUT DIGITAL (OPTIQUE ou COAXIAL) du téléviseur LCD
- **OFF (arrêt):**  
Sélectionner OFF pour le système audio externe

---







**Audio Language (Langue de l'audio)** Permet de sélectionner la langue de l'audio : Anglais/Espagnol/  
Français

---

**Speaker (Haut-parleur)** Permet de sélectionner l'activation ou la désactivation des haut-  
parleurs du téléviseur.

---

## Personnalisation des Paramètres TV

- 1 Appuyer sur le bouton  pour mettre le téléviseur LCD sous tension.
- 2 Appuyer sur la touche **MENU** sur la télécommande pour afficher le menu principale et utiliser les touches   pour sélectionner **TV**.
- 3 Utiliser les touches   pour saisir une option TV individuelle, utiliser les touches   pour changer les paramètres, et appuyer sur **MENU** pour quitter le menu.

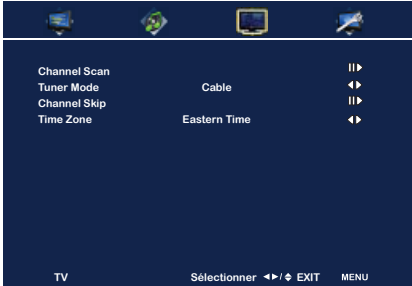

- 4 Le menu **TV** propose les options suivantes:

|  |   |
|--|---|
| <b>Channel Scan (Recherche des canaux)</b> | Appuyer sur le bouton <b>OK</b> et la <b>Channel Scanning</b> crée automatiquement une liste des canaux pouvant être reçus.   |
| <b>Tuner Mode</b>                          | Permet la sélection entre câble CATV et sources à signal d'antenne: <ul style="list-style-type: none"> <li>- <b>AIR (Comprimé)</b><br/>Choisir ce réglage si les canaux du téléviseur sont reçus au moyen d'une antenne extérieure (en hertzien)</li> <li>- <b>Câble</b><br/>Choisir ce réglage si la réception des canaux de télévision s'effectue au moyen d'une câblodistribution</li> </ul> |
| <b>Channel Skip (Saut de chaîne)</b>       | Permet d'ajouter/de supprimer des canaux sur la liste des canaux. <ol style="list-style-type: none"> <li>1 Appuyer sur <b>OK</b> pour afficher le menu Suppression de canaux.</li> </ol>  |









- ② Appuyer sur le bouton ▼ pour sélectionner le canal désiré et appuyer plusieurs fois sur le bouton **OK** pour sélectionner **show** (**afficher**)  ou **hide** (**masquer**)
- 

**Time Zone**  
**(Fuseau horaire)** Permet de sélectionner des systèmes régionaux de télévision aux États-Unis : Heure de l'est/centrale/des Rocheuses/Arizona/Pacifique/Alaska/Hawaï

---



## Personnalisation des Paramètres de SETUP.

- 1 Appuyer sur le bouton  pour mettre le téléviseur LCD sous tension.
- 2 Appuyer sur le bouton **MENU** de la télécommande pour afficher le menu Principal et utiliser les boutons   pour sélectionner **SETUP**.
- 3 Utiliser les boutons   pour mettre en surbrillance une option de CONFIGURATION, utilisez les boutons   pour modifier le réglage, puis appuyez sur **MENU** pour quitter le menu.
  - Si la source du signal est TV, le MENU CONFIGURATION s'affiche sous la forme :
  - Si la source du signal est HDMI/VGA/Video/S-Video/YPbPr, le MENU CONFIGURATION s'affiche sous la forme :

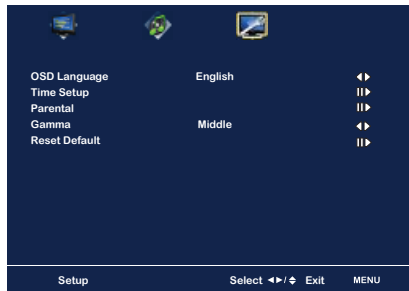



- 4 Le menu **SETUP** propose les options suivantes:

**OSD Language (Langue OSD)** Permet de sélectionner l'affichage des menus à l'écran dans la langue retenue : Anglais/Français/Espagnol

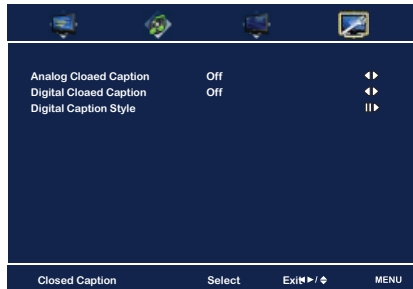
**Closed Caption (Sous-titres codés)** Permet de sélectionner les modes de sous-titrage en analogique ou en numérique ; appuyer ensuite sur le bouton **OK**. La liste Sous-titres codés s'affiche :



- 1 **Analog Closed Caption (Sous-titres codés analogiques) :**  
Appuyer sur les boutons   pour sélectionner les options analogiques de base des sous-titres codés : OFF/CC1/CC2/CC3/CC4
  - **CC1 /CC2 /CC3 /CC4 :**  
Affiche une version imprimée des effets sonores et des dialogues du programme en cours de visualisation

- **T1/T2 :**  
Affiche des informations sur la station avec une présentation utilisant la moitié ou la totalité de l'écran
  - **T3/T4 :**  
Services de mémoire étendue. Par exemple: Nom du réseau, nom du programme, longueur du programme, etc..
- ② **Digital Closed Caption (Sous-titres codés numériques) :**  
Appuyer sur les boutons ◀▶ pour sélectionner l'option Sous-titres codés numériques.

**REMARQUE:** Ce réglage sera appliqué à chaque canal de TDT

- ③ **Caption Style (Style de sous-titres codés) :**  
Appuyer sur la touche **OK** pour personnaliser les options des sous-titres numériques:

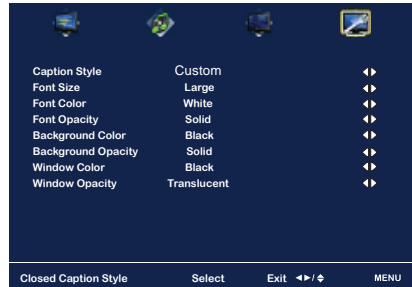

**Parental (Contrôle parental)** Le Contrôle parental peut être défini sur le téléviseur pour bloquer des canaux, des sources vidéo et pour modifier le mot de passe.

- ① Utiliser la touche ▼ pour sélectionner **Parental**, et appuyer sur **OK** pour afficher le menu Parental.
- ② Utiliser la fonction **Program Block** et entrer un mot de passe à quatre chiffres. Le mot de passe par défaut réglé en usine est 0000.
- ③ La liste Parental apparaît :
  - **Program Block (Blocage des programmes)** Permet de régler le téléviseur et les options de verrouillage de la classification MPAA (se reporter à « Utilisation des réglages de blocage des programmes »).



- **Channel Block** Permet de bloquer les canaux numériques.  
(Blocage du canal)



- **Blocage en entrée** Permet de sélectionner le blocage d'un signal source en entrée.

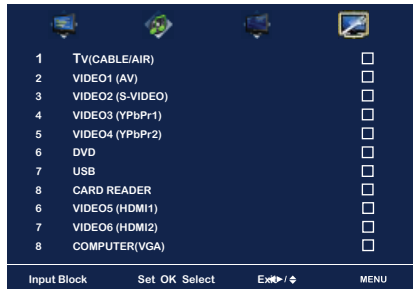

- **Changer le mot de passe** Permet de sélectionner le changement de mot de passe :

**Gamma** Permet de régler la correction gamma de l'écran pour affiner la luminosité et les ratios rouge/vert/bleu : On/Off/Moyen/Brillant/Foncé

**Reset Default** Appuyez sur le bouton **OK** pour restaurer les paramètres usine.  
(Réinitialisation avec les valeurs par défaut)

## Utilisation des Paramètres de Blocage des Programmes

1 Appuyer sur le bouton **MENU** de la télécommande pour afficher le menu. Principal et utiliser les boutons ◀▶ pour sélectionner **SETUP** (configuration).

2 Utiliser les boutons ▼ pour mettre en surbrillance **Parental** et appuyer ensuite sur **OK**.

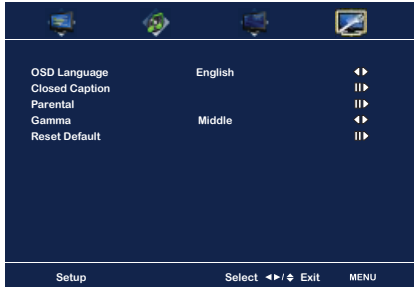

3 Utiliser la fonction **Parental** et entrer un mot de passe à quatre chiffres. Le mot de passe par défaut réglé en usine est 0000.

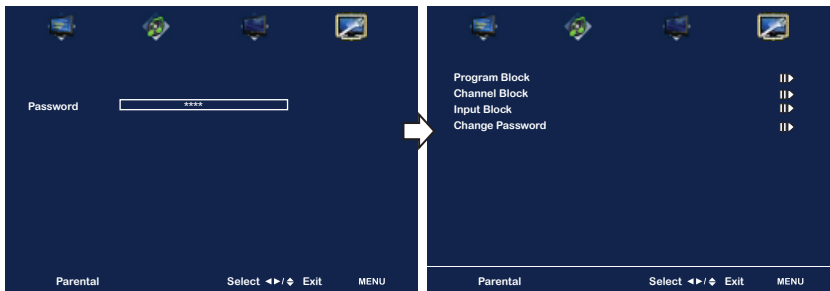

4 Utiliser le bouton ▼ pour sélectionner **Blocage des programmes** et appuyer sur **OK** pour afficher le menu **Blocage des programmes**.



5

Le menu **Parental block** propose les options suivantes:

|   |  |
|---|--|
| <b>U.S. TV Ratings (Classification de la télévision aux États-unis)</b> | Sélectionner pour activer les programmes de la classification de la télévision aux États-Unis  |
| <b>U.S. Movie Ratings (Classification des films aux États-unis)</b>     | Sélectionner pour activer les programmes de la classification des films aux États-Unis   |
| <b>Canadian English Ratings (Classifications du Canada anglais)</b>     | Sélectionner pour activer les programmes des classifications du Canada anglais   |
| <b>Canadian French Ratings (Classifications du Canada français)</b>     | Sélectionner pour activer les programmes des classifications du Canada français  |
| <b>Block MPAA Unrated (Blocage des programmes non classifiés MPAA)</b>  | <ul style="list-style-type: none"> <li>▪ Oui<br/>Bloquer tous les films qui sont diffusés sans classification MPAA.</li> <li>▪ NON<br/>Permettre tous les films qui sont diffusés sans classification MPAA.</li> </ul> |
| <b>Block TV None Rating (Blocage des programmes TV non classifiés)</b>  | <ul style="list-style-type: none"> <li>▪ Oui<br/>Bloquer tous les films qui sont diffusés sans classification TV.</li> <li>▪ NON<br/>Permettre tous les films qui sont diffusés sans classification TV.</li> </ul>     |

FRANÇAIS

**Classification des Programmes TV aux États-Unis**

La classification des programmes TV aux États-Unis s'appuie sur deux méthodes :  
 Classification du contenu et classification par âge.  
 La classification des programmes TV aux États-Unis propose les options suivantes :

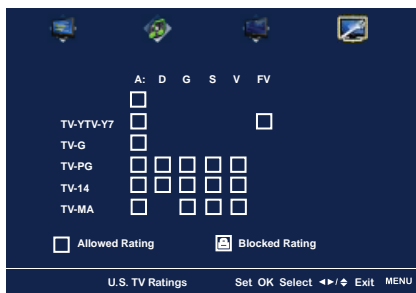

**Remarque :**

Lorsqu'une chaîne est bloquée, vous pouvez la débloquer en saisissant le mot de passe. Appuyez sur le bouton OK et saisissez le mot de passe pour regarder la chaîne. Lorsque vous changez de chaîne et que vous y revenez, vous devez ressaisir le mot de passe.

**AGE-BASED**

**RATING (Signalétique) Désignation**

|       |                                      |
|-------|--------------------------------------|
| TV-Y  | (Enfants de tous âges)               |
| TV-Y7 | Destiné aux enfants de 7 ans et plus |
| TV-G  | (Tout public)                        |
| TV-PG | (Surveillance parentale suggérée)    |
| TV-14 | (Parents sérieusement mis en garde)  |
| TV-MA | (Adultes seulement).                 |

**CONTENU**

**RATING (Signalétique) DESCRIPTION (Désignation)**

|     |                                |
|-----|--------------------------------|
| FV  | Violence imaginaire            |
| D   | dialogues suggestifs           |
| G   | Vulgarités                     |
| S   | Situations à contenu sexuel    |
| V   | Violence                       |
| ALL | Tous les contenus sont bloqués |

|           |       | CONTENT-BASED (CONTENU) |   |   |   |   |
|-----------|-------|-------------------------|---|---|---|---|
|           |       | FV                      | D | G | S | V |
| AGE-BASED | TV-Y  |                         |   |   |   |   |
|           | TV-Y7 | ✓                       |   |   |   |   |
|           | TV-G  |                         |   |   |   |   |
|           | TV-PG |                         | ✓ | ✓ | ✓ | ✓ |
|           | TV-14 |                         | ✓ | ✓ | ✓ | ✓ |
|           | TV-MA |                         |   | ✓ | ✓ | ✓ |

✓ Pour bloquer des programmes par âge et par contenu.

Utiliser les boutons ◀▶▲▼ pour sélectionner la classification désirée et appuyer plusieurs fois sur le bouton OK pour sélectionner **BLOCK** [ ] ou **UNBLOCK** [ ] (bloquer ou débloquer).

### Classifications du Canada Anglais

La classification des programmes au Canada anglais propose les options suivantes :



| RATING (Signalétique) | DESCRIPTION (Désignation)     |
|-----------------------|-------------------------------|
| <b>G</b>              | (Enfants de tous âges)        |
| <b>C8+</b>            | Enfants de 8 ans et plus      |
| <b>G</b>              | Programmation générale        |
| <b>PG</b>             | Guide parental                |
| <b>14+</b>            | Spectateurs de 14 ans et plus |
| <b>18+</b>            | Programmation pour adultes    |

Utiliser les boutons ◀▶▲▼ pour sélectionner la classification désirée et appuyer plusieurs fois sur le bouton OK pour sélectionner **BLOCK**  ou **UNBLOCK** (bloquer ou débloquer).

### Classifications du Canada Français

La classification des programmes au Canada anglais propose les options suivantes :

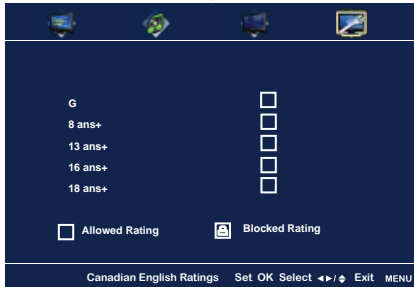

| RATING (Signalétique) | DESCRIPTION (Désignation)                           |
|-----------------------|---|
| <b>G</b>              | Programmation générale                              |
| <b>8 ANS+</b>         | Non recommandé à des jeunes de moins de 8 ans       |
| <b>13 ans+</b>        | Non recommandé à des jeunes de moins de 13 ans      |
| <b>16 ans+</b>        | Non recommandé à des spectateurs de moins de 16 ans |
| <b>18 ans+</b>        | Programmation restreinte aux adultes.               |



Utiliser les boutons ◀▶▲▼ pour sélectionner la classification désirée et appuyer plusieurs fois sur le bouton OK pour sélectionner **BLOCK**  ou **UNBLOCK** (bloquer ou débloquer).

**Classification des Films aux États-Unis**

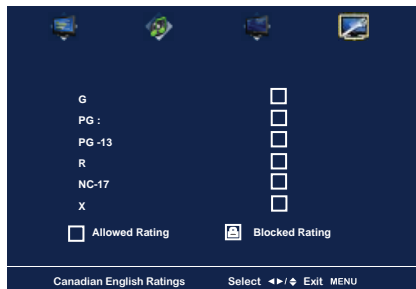
La classification des films aux États-Unis est utilisée pour les films originaux classifiés par la Motion Picture Association of America (MPAA) lorsqu'ils sont diffusés sur la TV câblée et qu'ils ne sont pas modifiés pour la télévision. La classification des films aux États-Unis comprend les options suivantes :



| RATING (Signalétique) | DESCRIPTION (Désignation)   |
|-----------------------|---|
| <b>G</b>              | TOUS PUBLICS. Le film s'adresse à un public de tout âge.  |
| <b>PG</b>             | Surveillance parentale suggérée. Peut contenir du matériel ne convenant pas à de jeunes téléspectateurs.        |
| <b>PG -13</b>         | Le contenu peut ne pas être approprié pour des spectateurs de moins de 13 ans.                                  |
| <b>R</b>              | Accès restreint. S'adresse à un public adulte, les enfants de moins de 17 ans ne sont pas admis sans un parent. |
| <b>NC-17</b>          | interdit aux mineurs (moins de 18 ans).   |
| <b>X</b>              | interdit aux mineurs (moins de 18 ans).   |

Utiliser les boutons ◀▶▲▼ pour sélectionner la classification désirée et appuyer plusieurs fois sur le bouton OK pour sélectionner **BLOCK**  ou **UNBLOCK**  (bloquer ou débloquer).



## Spécifications

FRANÇAIS

| Model                   |   | TDX-02610B             |
|-------------------------|---|------------------------|
| Panneau LCD             | Format du panneau                           | Écran TFT LCD de 26 po |
|                         | Luminosité                                  | 500 cm <sup>2</sup>    |
|                         | Taux-contraste:                             | 800:1                  |
| Résolution maximum      |   | 1366x768               |
| Connecteur d'entrée     | VIDÉO/AUDIO(L/R)                            | 2                      |
|                         | S-VIDÉO/AUDIO (L/R)                         | 1                      |
|                         | YPbPr/AUDIO(L/R)                            | 2                      |
|                         | VGA/AUDIO(L/R)                              | 1                      |
|                         | HDMI/AUDIO(L/R)                             | 2                      |
|                         | SORTIE AUDIO OUT(L/R)                       | 1                      |
|                         | COAXIAL                                     | 1                      |
|                         | Casque d'écoute                             | 1                      |
|                         | Lecteur DVD intégré                         | 1                      |
| Port USB                | 1   |                        |
| Lecteur de cartes SD    | 1   |                        |
| Alimentation électrique | CA 110-220 V, 50/60 HZ, 2.2A                |                        |
| Consommation            | 180 W                                       |                        |
| DIMENSION               | 27.30 La x 21.78 h x 3.86 profondeur pouces |                        |
| pondération             | 34.94 livres                                |                        |

20070411

# PROGRAMMATION DE LA TÉLÉCOMMANDE

Votre télécommande compacte et facile à utiliser vous permet de contrôler jusqu'à quatre appareils. Lorsque vous avez installé les piles, vous pouvez programmer la télécommande pour qu'elle contrôle votre téléviseur universel, votre magnétoscope ou votre lecteur DVD, vos récepteurs câble ou satellite, votre amplificateur ou votre syntoniseur et autres appareils. Pour procéder à la programmation, suivez les instructions de la section "Programmation d'un appareil". Pour obtenir de meilleurs résultats, veuillez lire et suivre toutes les autres instructions. Conserver ce guide pour une utilisation ultérieure.

## Présentation Rapide de la Programmation d'un Appareil

Pour contrôler un magnétoscope ou un lecteur DVD, des récepteurs câble ou satellite, un amplificateur ou un syntoniseur et des appareils auxiliaires, suivez les étapes ci-dessous. Avant de commencer, recherchez les codes des appareils que vous souhaitez programmer dans la section "Codes du fabricant" sur la partie droite de cette page, puis écrivez-les ou surlignez-les.



**Pour programmer un lecteur DVD, un combo TV/DVD, un combo TV/magnétoscope/ DVD, un lecteur de DVD portable ou un lecteur de DVD mobile, utilisez la touche DVD.**



1 Allumez l'appareil (par exemple, le lecteur DVD) et, si nécessaire, chargez un média (par exemple, un DVD).



2 Appuyez sur une touche de l'appareil (VCR/DVD, CBL/SAT ou AUX).



3 Maintenez le bouton **SET UP** enfoncé jusqu'à ce que la diode rouge clignote deux fois ; puis relâchez-le.



4 Saisissez le premier code à cinq chiffres de votre appareil. La diode clignote à chaque fois que vous saisissez un chiffre. Si le code est correct, la diode clignote deux fois.



**Si la diode ne clignote pas deux fois, répétez les étapes 2 à 4 en saisissant à nouveau le code.**



5 Orientez la vers l'appareil et appuyez sur . L'appareil doit s'éteindre. Si ce n'est pas le cas, répétez les étapes 3-5 en essayant tous les codes de votre marque jusqu'à ce que vous en trouviez un qui fonctionne. Si aucun code ne fonctionne, reportez-vous à la section "Recherche de votre code".



6 Répétez les étapes 1-5 pour les autres appareils que vous souhaitez contrôler. Pour pouvoir vous y reporter ultérieurement, écrivez le code correspondant à chaque appareil ci-dessous :

|            |             |
|------------|-------------|
| Code AUX : | Code SAT :  |
| Code CBL : | Code SYNT : |
| Code CD :  | Code MAGN : |
| Code DVD : |             |



7 Appuyez sur Set pour enregistrer et quitter.

### Recherche de Votre Code

Si votre appareil ne répond pas à la télécommande lorsque vous avez essayé tous les codes listés pour votre marque, ou si votre marque n'est pas listée, essayez de rechercher votre code :

- 1 Appuyez une fois sur une touche de l'appareil.
- 2 Maintenez le bouton **SET UP** enfoncé jusqu'à ce que la diode rouge clignote deux fois ; puis relâchez-le.
- 3 Entrez **9-9-1**, puis le numéro du groupe de l'appareil (0 = Câble, 1 = TV, 2 = Magnétoscope, 3 = Audio). La diode clignote deux fois.
- 4 Orientez la télécommande vers l'appareil et appuyez sur . La télécommande envoie des codes infrarouges de sa bibliothèque à l'appareil sélectionné, en commençant par le code le plus répandu. Si l'appareil répond, passez à l'étape 7.
- 5 Si l'appareil ne répond pas, appuyez sur **CH▲**. La télécommande essaie le code suivant. Continuez jusqu'à ce que l'appareil réponde. Appuyez sur **CH▼** pour essayer le code précédent.
- 6 Pour rechercher les codes des autres appareils, répétez les étapes de 1 à 5.
- 7 Appuyez sur **SET UP** pour enregistrer et quitter.

### Vérification des Codes

Si vous avez configuré la télécommande en suivant la procédure "Recherche de votre code", vous pourriez avoir besoin de connaître le code à quatre chiffres qui fonctionne sur votre équipement.

Par exemple, pour connaître le code assigné à votre téléviseur :

- 1 Appuyez une fois sur **TV**.
  - 2 Maintenez le bouton **SET UP** enfoncé jusqu'à ce que la diode rouge clignote deux fois ; puis relâchez-le.
  - 3 Entrez **9-9-0**. La diode clignote deux fois.
  - 4 Pour afficher le premier chiffre du code, appuyez sur 1. Comptez le nombre de clignotements de la diode (par exemple, trois clignotements = 3), puis écrivez le chiffre dans la liste de codes correspondante à l'étape 8 dans "Programmation d'un appareil".
-  **Si un code contient le chiffre 0, la diode ne clignote pas.**
- 5 Répétez l'étape 4 pour les quatre chiffres restants, en utilisant la touche 2 pour le deuxième chiffre, la touche 3 pour le troisième chiffre, la touche 4 pour le quatrième chiffre et la touche 5 pour le cinquième chiffre.

### Changement du Verrouillage du Volume

La télécommande est pré-réglée pour vous permettre de contrôler indépendamment le volume de chaque appareil sélectionné (Déverrouillage global du volume). Toutefois, vous pouvez changer le réglage Verrouillage du volume en Verrouillage global du volume pour que le volume sur un appareil contrôle le volume dans tous les autres modes. Lorsque vous avez effectué ce réglage, vous pouvez procéder à un Déverrouillage individuel du volume sur un appareil sélectionné pour pouvoir régler indépendamment son volume ou à un Déverrouillage global du volume pour supprimer tous les verrouillages du volume.

### Changement du Verrouillage du Volume

La télécommande est préréglée pour vous permettre de contrôler indépendamment le volume de chaque appareil sélectionné (Déverrouillage global du volume). Toutefois, vous pouvez changer le réglage Verrouillage du volume en Verrouillage global du volume pour que le volume sur un appareil contrôle le volume dans tous les autres modes. Lorsque vous avez effectué ce réglage, vous pouvez procéder à un Déverrouillage individuel du volume sur un appareil sélectionné pour pouvoir régler indépendamment son volume ou à un Déverrouillage global du volume pour supprimer tous les verrouillages du volume.

#### Verrouillage du Volume sur un Mode (Verrouillage Global du Volume)

- 1 Maintenez le bouton **SET UP** enfoncé jusqu'à ce que la diode rouge clignote deux fois ; puis relâchez-le.
- 2 Entrez **9-9-3** et appuyez sur la touche Mode de l'appareil dont vous souhaitez contrôler le volume (par exemple, le téléviseur). La diode clignote deux fois. Maintenant, si vous appuyez sur **VOL+**, **VOL-** ou **Mute**, l'appareil sélectionné (par exemple, le téléviseur) contrôle le volume, quel que soit le mode en cours.

#### Déverrouillage de Tous les Contrôles du Volume (Restauration du Déverrouillage Global)

- 1 Maintenez le bouton **SET UP** enfoncé jusqu'à ce que la diode rouge clignote deux fois ; puis relâchez-le.
- 2 Entrez **9-9-3**, puis appuyez sur **VOL+**. La diode clignote quatre fois. Le volume est désormais contrôlé indépendamment sur tous appareils programmés.

#### Déverrouillage du Volume d'un Appareil en Particulier

- 1 Appuyez sur une touche de l'appareil (VCR/DVD, CBL/SAT ou AUX).
- 2 Maintenez le bouton **SET UP** enfoncé jusqu'à ce que la diode rouge clignote deux fois ; puis relâchez-le.
- 3 Entrez **9-9-3**, puis appuyez sur **VOL-**. La diode clignote quatre fois. Le volume est désormais contrôlé indépendamment sur les appareils sélectionnés.

#### Dépannage

| PROBLÈME :   | SOLUTION :   |
|--|--|
| La diode ne clignote pas lorsque vous appuyez sur une touche.                                    | <ul style="list-style-type: none"> <li>▪ Remplacez la pile par une pile AAA neuve.</li> </ul>  |
| La diode clignote lorsque vous appuyez sur une touche, mais l'appareil ne répond pas.            | <ul style="list-style-type: none"> <li>▪ Vérifiez que la télécommande est dirigée vers votre appareil et qu'elle se situe à moins de 5 mètres (15 pieds).</li> </ul>   |
| La diode clignote de façon prolongée.  | <ul style="list-style-type: none"> <li>▪ Une erreur de saisie s'est produite (par exemple, mauvaise touche). Ressaisissez à nouveau la séquence.</li> </ul>  |
| La télécommande ne contrôle pas les appareils ou les commandes ne fonctionnent pas correctement. | <ul style="list-style-type: none"> <li>▪ Essayez tous les codes listés pour l'appareil. Vérifiez que l'appareil fonctionne avec une télécommande infrarouge.</li> </ul>  |
| CH▲, CH▼ et LAST ne fonctionnent pas sur votre téléviseur RCA.                                   | <ul style="list-style-type: none"> <li>▪ Du fait de la conception RCA de 1983 à 1987, seule la télécommande originale contrôle ces fonctions.</li> </ul>   |
| Aucun volume sur l'appareil.   | <ul style="list-style-type: none"> <li>▪ Voir "<b>Changing Volume Lock</b>" "Changement du verrouillage du volume"</li> </ul>  |
| Le changement de chaînes ne s'effectue pas correctement.   | <ul style="list-style-type: none"> <li>▪ Si vous devez appuyer sur la touche <b>Enter</b> de la télécommande originale pour changer de chaîne, appuyez sur la touche <b>Enter</b> de la télécommande après avoir saisi le chiffre de la chaîne.</li> </ul> |

Codes de Configuration du Fabricant

**Amplificateurs Audio**

| Fabricant     | Code             | Fabricant  | Code                   |
|---------------|------------------|------------|------------------------|
| Adcom         | 0577, 1100       | Modulaire  | 0395                   |
| Aiwa          | 0406             | NEC        | 0264                   |
| Arcam         | 0269             | Naim       | 0269                   |
| Bose          | 0674             | Nakamichi  | 0321                   |
| Carver        | 0892, 0269       | Optimus    | 0013, 0300, 0823, 0395 |
| Cinema Sound  | 0160             | Panasonic  | 0308, 0521             |
| Curtis Mathes | 0300             | Pass Labs  | 0269                   |
| Denon         | 0160             | Philips    | 0892, 0269             |
| Durabrand     | 1561             | Pioneer    | 0013, 0300, 0823       |
| Elan          | 0647             | Polk Audio | 0892, 0269             |
| GE            | 0078             | RCA        | 0013, 0300, 0823       |
| Grundig       | 0269             | RadioShack | 0395                   |
| Harman/Kardon | 0892             | Realistic  | 0013, 0395, 0220       |
| JVC           | 331              | Revox      | 0269                   |
| Left Coast    | 0892             | Sansui     | 0321                   |
| Lennox        | 1561             | Shure      | 0264                   |
| Linn          | 0269             | Sony       | 0815, 0220, 0689       |
| Luxman        | 0165             | Soundesign | 0078                   |
| Magnavox      | 0269             | Technics   | 0308, 0521             |
| Marantz       | 0892, 0269, 0321 | Victor     | 0331                   |
| McIntosh      | 0251             | Wards      | 0013, 0078             |
| Micromega     | 0269             | Yamaha     | 0354, 0133             |

**Câblesélecteurs**

| Fabricant          | Code                         | Fabricant          | Code                                     |
|--------------------|------------------------------|--------------------|--|
| A-Mark             | 0008, 0144                   | Nova Vision        | 0008                                     |
| ABC                | 0237, 0003, 0008             | Novaplex           | 0008                                     |
| Accuphase          | 0003                         | Pace               | 0877, 1877, 0237, 0008                   |
| Acorn              | 0237                         | Panasonic          | 0000, 0008, 0144, 0107                   |
| Action             | 0237                         | Paragon            | 0000, 0008, 0525                         |
| Active             | 0237                         | Penneys            | 0000                                     |
| Americast          | 0899                         | Philips            | 1305, 0317                               |
| Archer             | 0237                         | Pioneer            | 0877, 1877, 0144, 0533                   |
| BCC                | 0276                         | Pulsar             | 0000                                     |
| Bell South         | 0899                         | Quasar             | 0000                                     |
| British Telecom    | 0003                         | Regal              | 0276, 0279                               |
| Century            | 0008                         | Runco              | 0000                                     |
| Digeo              | 1187                         | Samsung            | 0003, 0144                               |
| Director           | 0476                         | Scientific Atlanta | 0877, 1877, 0477, 0237, 0003, 0000, 0008 |
| Fosgate            | 0276                         | Son                | 1006                                     |
| GE                 | 0144                         | Sprucer            | 0144                                     |
| General Instrument | 0476, 0810, 0276, 0003       | Starcom            | 0003                                     |
| Gibraltar          | 0003                         | Supercable         | 0276                                     |
| GoldStar           | 0144                         | Time Warner cable  | 1877                                     |
| Hamlin             | 0009                         | Torx               | 0003                                     |
| Hitachi            | 0003, 0008, 0009             | Toshiba            | 0000                                     |
| Insight            | 0476, 0810                   | US Electronics     | 0276, 0003, 0008                         |
| Jerrold            | 0476, 0810, 0276, 0003       | United Cable       | 0276, 0003                               |
| Memorex            | 0000                         | Videoway           | 0000                                     |
| Mitsubishi         | 0003                         | Zenith             | 0000, 0008, 0525, 0899                   |
| Motorola           | 0476, 1376, 0810, 0276, 1187 |                    |  |

FRANÇAIS

**Syntoniseur/amplificateur Audio**

| Fabricant            | Code   | Fabricant    | Code   |
|----------------------|--|--------------|--|
| ADC                  | 0531   | Kenwood      | 1313, 1570, 1569, 0186, 0042, 0239, 0027, 0077   |
| AMC                  | 1077   | Koss         | 1497, 1366, 0424   |
| AMW                  | 1563, 1615                                     | LG           | 1293   |
| Aiwa                 | 1243, 1405, 1388, 1641, 0189, 0121, 0405, 0158 | LXI          | 0181   |
| Akai                 | 1255, 1512, 0244, 0346                         | Lasonic      | 1798   |
| Alco                 | 1390   | Lenoxx       | 1437   |
| Amphion Media Works  | 1563, 1615                                     | Lexicon      | 1076   |
| Anam                 | 1609, 1074                                     | Linn         | 0189   |
| Apex                 | 1257   | Liquid Video | 1497   |
| Apex Digital         | 1774, 1257, 1430                               | Lloyd's      | 0195   |
| Arcam                | 1189, 1120                                     | Lloyds       | 0195   |
| Audiotronic          | 1189   | MCS          | 0039, 0346   |
| Audiovox             | 1390, 1627                                     | Magnavox     | 1189, 1269, 0531, 1266, 0189, 1514, 0195, 0391, 1120   |
| B & K                | 0820, 0840, 0701, 0702                         | Marantz      | 1189, 1269, 0891, 0189, 1289, 1120, 0039   |
| BK                   | 0702   | McIntosh     | 289  |
| Bose                 | 1229, 0639, 1253                               | Micromega    | 1189, 0189   |
| Brix                 | 1602   | Mitsubishi   | 1393   |
| Cairn                | 0189   | Modulaire    | 0195   |
| Cambridge Soundworks | 1370   | Myryad       | 1189   |
| Capetronic           | 0531, 0195                                     | NAD          | 0320   |
| Carver               | 1189, 0189, 0121, 1289, 0042, 0360, 0008       | Nakamichi    | 1313, 0097, 1555, 0347   |
| Casio                | 0195   | New Castle   | 0502   |
| Clarinette           | 0195   | Nikko        | 0322   |
| Classic              | 1352   | Nikkodo      | 0322   |
| Coby                 | 1389   | Norcent      | 1389   |
| Compaq               | 1136   | Nova         | 1389   |
| Criterion            | 1420   | Onkyo        | 0842, 0135, 1320, 1298, 1531   |
| Curtis Mathes        | 0014, 0080, 0039                               | Optimus      | 1023, 0531, 0014, 1074, 0670, 0121, 0186, 0080, 0195, 0738, 0801, 0042, 0181, 0502, 0219, 0158, 0074, 0163, 0177 |
| Daewoo               | 1250   | Oritron      | 1497, 1366   |
| Dell                 | 1383   | Outlaw Audio | 0391   |
| Delphi               | 1414   | Panasonic    | 1308, 1518, 1548, 1288, 1316, 1763, 1764, 1633, 0309, 0367, 0039   |
| Denon                | 1142, 1360, 1306, 0121, 0004                   | Penney       | 0195   |
| Emerson              | 0531, 0195, 0424                               | Penneys      | 0195, 0039   |
| Fisher               | 1801, 0801, 0042, 0360, 0219, 0008             | Philips      | 1189, 1269, 0891, 1266, 0189, 0391, 1120   |
| Garrard              | 0463, 0424                                     | Pioneer      | 1023, 1384, 0531, 0014, 0150, 0630, 0080, 0801, 0244, 0346   |
| Gateway              | 1517, 1567                                     | Polaroid     | 1508   |
| Go Video             | 1352, 1532                                     | Polk Audio   | 0189, 1289, 1414   |
| Grundig              | 0189   | Proscan      | 1254, 0054   |
| Harman/Kardon        | 0110, 1304, 1306, 0891, 0189, 1289             | Quasar       | 0039   |
| Hewlett Packard      | 1181   | RCA          | 1023, 1609, 1254, 0531, 1511, 1390, 1074, 0080   |
| Hitachi              | 1273, 1801                                     |              |  |
| Initial              | 1426   |              |  |
| Inkel                | 0491   |              |  |
| Integra              | 0842, 0135, 1320, 1298                         |              |  |
| JBL                  | 0110, 1306                                     |              |  |
| JVC                  | 1058, 1374, 1495, 1811, 0074                   |              |  |
| KLH                  | 1428, 1390, 1412                               |              |  |
| Kawasaki             | 1390   |              |  |

**Syntoniseur/amplificateur Audio**

| Fabricant     | Code   | Fabricant     | Code   |
|---------------|--|---------------|--|
| RadioShack    | 1609, 0181   | Sony          | 1058, 1441, 1258, 1759, 1758, 1622, 1858, 1658, 1558, 1406, 0405, 0474, 1349, 1442, 0158 |
| Realistic     | 1609, 0121, 0186, 0195, 0042, 0181, 0158, 0163, 0177 | Soundesign    | 0670   |
| Regent        | 1437   | Stereophonics | 1023   |
| Revox         | 0189   | Sunfire       | 1313   |
| Rio           | 1869, 1383   | Teac          | 1267, 1390, 1074, 1528, 0463, 0163   |
| Rio Audio     | 1383   | Technics      | 1308, 1518, 1633, 0309, 0039   |
| Saba          | 1519   | Thorens       | 1189   |
| Samsung       | 1295, 1500   | Toshiba       | 0842, 0135, 0080   |
| Sansui        | 1189, 0189, 0346                                     | Venturer      | 1390   |
| Sanyo         | 1801, 1469, 1251, 0801, 0360, 0219                   | Victor        | 0074   |
| Scott         | 0322, 0163   | Waitec        | 1352   |
| Sears         | 0195, 0424   | Wards         | 0014, 0189, 0080, 0042, 0054, 0158   |
| Sharp         | 0186, 1286   | XM            | 1406, 1414   |
| Sharper Image | 1556   | Yamaha        | 1023, 0176, 1176, 1375, 1331, 1276, 0186   |
| Sherwood      | 1077, 1653, 0491, 0502, 1423                         | Yorx          | 0195   |
| Shinsonic     | 1426   | Zenith        | 1293, 0857, 0346   |
| Siemens       | 0424   |               |  |
| Sirius        | 1811, 1602, 1627                                     |               |  |
| Sonic Blue    | 1869, 1532, 1383                                     |               |  |

FRANÇAIS

**Audio Divers**

| Fabricant            | Code | Fabricant | Code       |
|----------------------|------|-----------|------------|
| Altec Lansing        | 1485 | Marantz   | 1491       |
| Cambridge Soundworks | 1530 | Motorola  | 1464       |
| Creative             | 0872 | Netgear   | 1785       |
| D-Link               | 1522 | Omnifi    | 1605       |
| Imerge               | 1491 | Onkyo     | 1789       |
| Integra              | 1789 | SSI       | 1522       |
| Jerrod               | 0520 | Yamaha    | 1809, 1810 |

**Satellite Receivers**

| Manufacturer        | Code   | Fabricant              | Code                   |
|---------------------|--|------------------------|------------------------|
| AlphaStar           | 0772   | GE                     | 0566, 0392             |
| Bell ExpressVu      | 0775   | GOI                    | 0775, 1775             |
| Chaparral           | 0216   | General Instrument     | 0869                   |
| DirecTV             | 0566, 0639, 1639, 1640, 0247, 0749, 1749, 1142, 1442, 0724, 0819, 1856, 1108, 1609, 0392, 1392, 1076, 0099 | Goodmans               | 1246                   |
| Dish Network        | 0775   | HTS                    | 0775, 1775             |
| Dish Network System | 0775, 1775, 1005, 1505   | Hitachi                | 1250, 0749, 0819       |
| Dishpro             | 0775, 1775, 1005, 1505   | Houston tracker        | 0775                   |
| Echostar            | 0775, 1775, 1005, 1505   | Hughes                 | 0749, 1749, 1142, 1442 |
| Expressvu           | 0775, 1775   | Hughes Network Systems | 0749, 1749, 1142, 1442 |
|                     |  | Innova                 | 0099                   |
|                     |  | JVC                    | 0775, 1775             |
|                     |  | Jerrod                 | 0869                   |
|                     |  | LG                     | 1226                   |

Programmation de la Télécommande

| Fabricant  | Code                        | Fabricant   | Code                        |
|------------|-----------------------------|-------------|-----------------------------|
| Magnavox   | 0724, 0722                  | RCA         | 0566, 1142, 1442, 0775, ... |
| McIntosh   | 0869                        |             | 0143, 0855, 0392, 1392      |
| Memorex    | 0724                        | RadioShack  | 0566, 0775, 0869            |
| Mitsubishi | 0749                        | SKY         | 0856, 0099                  |
| Motorola   | 0869, 0856                  | Samsung     | 1142, 1442, 1276, 1108, ... |
| NEC        | 1270                        |             | 1609                        |
| Netsat     | 0099                        | Sanyo       | 1219                        |
| Next Level | 0869                        | Sony        | 0639, 1639, 1640            |
| Optimus    | 0724                        | Star Choice | 0869                        |
| Panasonic  | 0701, 0247                  | Star Trak   | 0772, 0869                  |
| Paysat     | 0724                        | Thomson     | 0566, 0392                  |
| Philips    | 0749, 1749, 1142, 1442, ... | Tivo        | 1142, 1442                  |
|            | 0775, 0724, 0722, 0819, ... | Toshiba     | 0749, 1749, 0790, 1285, ... |
|            | 1076, 0099                  |             | 0819                        |
| Pioneer    | 1142, 1442                  | UltimateTV  | 1640, 1392                  |
| PrimeStar  | 0869                        | Uniden      | 0724, 0722                  |
| Proscan    | 0566, 0392                  | Voom        | 0869                        |
|            |                             | Zenith      | 0856, 1856                  |

TV

| Fabricant      | Code                        | Fabricant            | Code                        |
|----------------|-----------------------------|----------------------|-----------------------------|
| A-Mark         | 0047, 0054                  | Bell & Howell        | 0054, 0154, 0093            |
| AOC            | 0180, 0030                  | Bell and Howell      | 0054, 0154, 0093            |
| Accuscan       | 0047                        | BenQ                 | 1756, 1032                  |
| Action         | 0030                        | Bradford             | 0180                        |
| Admiral        | 0463, 0180, 0047, 0054, ... | Brockwood            | 0030, 0178                  |
|                | 0017, 0051, 0093            | Broksonic            | 0236, 0463, 0180            |
| Advent         | 0761, 0783, 0815, 0817, ... | CXC                  | 0180                        |
|                | 0842                        | Candle               | 0030                        |
| Adventuri      | 0000                        | Capehart             | 0017, 0030, 0178, 0092      |
| Agna           | 0150                        | Capetronic           | 0030                        |
| Aiko           | 0092                        | Carnivale            | 0030                        |
| Åkai           | 0060, 0702, 0672, 0030, ... | Carver               | 0054                        |
|                | 0145, 0812                  | Celebrity            | 0000                        |
| Albatron       | 0700, 0843                  | Celera               | 0765                        |
| Alfi de        | 0672                        | Changhong            | 0156, 0765, 0783, 0767      |
| Alleron        | 0030                        | Cineral              | 0451, 0092                  |
| Ambassador     | 0150                        | Citek                | 0047                        |
| America Action | 0180                        | Citizen              | 0054, 0000, 0451, 0463, ... |
| American High  | 0000, 0060                  |                      | 0180, 0060, 0030, 0092, ... |
| Amstrad        | 0171                        |                      | 0171                        |
| Amtron         | 0000, 0180                  | Clarion              | 0180                        |
| Anam           | 0180                        | Classic              | 0030, 0092                  |
| Apex           | 0156, 0748, 0765            | Colortyme            | 0047, 0054, 0017, 0060, ... |
| Apex Digital   | 0156, 0748, 0765, 0879, ... |                      | 0030, 0178                  |
|                | 0767                        | Commercial Solutions | 0047, 1447                  |
| Audinac        | 0180                        | Conic                | 0178                        |
| Audiovox       | 0451, 0180, 0092, 0623      | Contec               | 0180                        |
| Aumark         | 0060                        | Craig                | 0180, 0171                  |
| Aventura       | 0171                        | Crosley              | 0054, 0000, 0180, 0030, ... |
| Baysonic       | 0180                        |                      | 0171                        |
| Beaumarck      | 0017, 0030, 0178            | Crown                | 0093, 0180, 0672            |
| Belcor         | 0030                        | Crown Mustang        | 0672                        |



| Fabricant      | Code   | Fabricant            | Code   |
|----------------|--|----------------------|--|
| Curtis Mathes  | 0047, 0054, 0154, 0000, 0051, 0451, 0093, 0180, 0060, 0702, 0030, 0178, 0145, 0166, 1147, 1347 | American High        | 0000, 0060   |
| Daewoo         | 0451, 1661, 0672, 0178, 0092, 0623, 1755, 1756, 0661   | Amstrad              | 0171   |
| Dayton         | 0092   | Amtron               | 0000, 0180   |
| Daytron        | 0030, 0178, 0092   | Anam                 | 0180   |
| Dell           | 1454   | Apex                 | 0156, 0748, 0765   |
| Denon          | 0511, 0145   | Apex Digital         | 0156, 0748, 0765, 0879, 0767   |
| Dumont         | 0017, 0180, 0178   | Audinac              | 0180   |
| Durabrand      | 0463, 0180, 0178, 0171, 1034, 1463   | Audiovox             | 0451, 0180, 0092, 0623   |
| Dwin           | 0093   | Aumark               | 0060   |
| ESA            | 0171, 0812   | Aventura             | 0171   |
| Eaton          | 0060   | Baysonic             | 0180   |
| Electroband    | 0000   | Beaumarck            | 0017, 0030, 0178   |
| Electrograph   | 1755   | Belcor               | 0030   |
| Electrohome    | 0154, 0000, 0150, 0030, 0178   | Bell & Howell        | 0054, 0154, 0093   |
| Emerald        | 0178   | Bell and Howell      | 0054, 0154, 0093   |
| Emerson        | 0047, 0154, 0451, 0236, 0463, 0180, 0150, 0178, 0171, 0623                                     | BenQ                 | 1756, 1032   |
| Envision       | 0030   | Bradford             | 0180   |
| Fisher         | 0054, 0154, 0000   | Brockwood            | 0030, 0178   |
| Fortress       | 0093   | Broksonic            | 0236, 0463, 0180   |
| Funai          | 0000, 0180, 0171   | CXC                  | 0180   |
| Futuretech     | 0180   | Candle               | 0030   |
| GE             | 0047, 0000, 0051, 0451, 0060, 0030, 0178, 1147, 1347, 1447                                     | Capelight            | 0017, 0030, 0178, 0092   |
| Gateway        | 1755, 1756   | Capetronic           | 0030   |
| Gemini         | 0047   | Carnivale            | 0030   |
| Gibraltar      | 0017, 0000, 0030   | Carver               | 0054   |
| Gibraltar      | 0017, 0030Go   | Celebrity            | 0000   |
| A-Mark         | 0047, 0054   | Celera               | 0765   |
| AOC            | 0180, 0030   | Changhong            | 0156, 0765, 0783, 0767   |
| Accuscan       | 0047   | Cineral              | 0451, 0092   |
| Action         | 0030   | Citek                | 0047   |
| Admiral        | 0463, 0180, 0047, 0054, 0017, 0051, 0093   | Citizen              | 0054, 0000, 0451, 0463, 0180, 0060, 0030, 0092, 0171   |
| Advent         | 0761, 0783, 0815, 0817, 0842   | Clarion              | 0180   |
| Adventuri      | 0000   | Classic              | 0030, 0092   |
| Agna           | 0150   | Colortyme            | 0047, 0054, 0017, 0060, 0030, 0178   |
| Aiko           | 0092   | Commercial Solutions | 0047, 1447   |
| Akai           | 0060, 0702, 0672, 0030, 0145, 0812   | Conic                | 0178   |
| Albatron       | 0700, 0843   | Contec               | 0180   |
| Alfi de        | 0672   | Craig                | 0180, 0171   |
| Alleron        | 0030   | Crosley              | 0054, 0000, 0180, 0030, 0171   |
| Ambassador     | 0150   | Crown                | 0093, 0180, 0672   |
| America Action | 0180   | Crown Mustang        | 0672   |
|                |  | Curtis Mathes        | 0047, 0054, 0154, 0000, 0051, 0451, 0093, 0180, 0060, 0702, 0030, 0178, 0145, 0166, 1147, 1347 |
|                |  | Daewoo               | 0451, 1661, 0672, 0178, 0092, 0623, 1755, 1756, 0661   |
|                |  | Dayton               | 0092   |
|                |  | Daytron              | 0030, 0178, 0092   |

| Fabricant      | Code   | Fabricant  | Code   |
|----------------|--|------------|--|
| Dell           | 1454   | Monivision | 0700, 0843   |
| Denon          | 0511, 0145   | Motorola   | 0054, 0051, 0093, 0150   |
| Dumont         | 0017, 0180, 0178   | Multitech  | 0180   |
| Durabrand      | 0463, 0180, 0178, 0171, 1034, 1463   | NAD        | 0156, 0178, 0166, 1156, 0866   |
| Dwin           | 0093   | NEC        | 0047, 0030, 0178, 1704   |
| ESA            | 0171, 0812   | NTC        | 0092   |
| Eaton          | 0060   | NetTV      | 1755   |
| Electroband    | 0000   | Nikko      | 0047, 0017, 0154, 0156, 0030, 0178, 0092, 1347   |
| Electrograph   | 1755   | Nikkodo    | 0030, 0178, 0092   |
| Electrohome    | 0154, 0000, 0150, 0030, 0178   | Nishi      | 0030   |
| Emerald        | 0178   | Norcent    | 0748   |
| Emerson        | 0047, 0154, 0451, 0236, 0463, 0180, 0150, 0178, 0171, 0623                               | Nyon       | 0000   |
| Envision       | 0030   | Onwa       | 0180   |
| Fisher         | 0054, 0154, 0000   | Optimus    | 0154, 0250, 0093, 0180, 0150, 0030, 0178, 0166, 0650, 0679   |
| Fortress       | 0093   | Optonica   | 0093   |
| Funai          | 0000, 0180, 0171   | Orion      | 0017, 0236, 0463, 0180, 0178, 1463   |
| Futuretech     | 0180   | PCE        | 0156, 0060   |
| GE             | 0047, 0000, 0051, 0451, 0060, 0030, 0178, 1147, 1347, 1447                               | Pace       | 0092   |
| Gateway        | 1755, 1756   | Panasonic  | 0047, 0054, 0154, 0000, 0156, 0051, 0250, 0093, 0236, 0150, 0060, 0053, 0030, 0178, 0145, 1347, 0650 |
| Gemini         | 0047   | Panda      | 0706   |
| Gibraltar      | 0017, 0000, 0030   | Paxonic    | 0060, 0030   |
| Gibraltar      | 0017, 0030Go   | Penney     | 0047, 0156, 0051, 0060, 0030, 0178, 1347   |
| Video          | 0060   | Penneys    | 0047, 0000, 0156, 0051, 0250, 0060, 0030, 0178   |
| GoldStar       | 0047, 0054, 0030, 0178   | Petters    | 1523   |
| Goodmans       | 0360   | Philco     | 0054, 0463, 0030, 0145   |
| Gradiente      | 0053   | Philips    | 1454, 0054, 0017, 0000, 0030, 0171, 1254, 0690   |
| Logik          | 0236, 0180   | Pilot      | 0051, 0060, 0030, 0178   |
| MGA            | 0150, 0030, 0178   | Pioneer    | 0166, 0866, 0679   |
| MGN Technology | 0178   | Polaroid   | 0765, 0865, 1523   |
| MTC            | 0180, 0060, 0030, 0092   | Portland   | 0451, 0092   |
| Magnasonic     | 0054, 0000, 0156, 0093, 0030, 0092   | Precision  | 0236, 0180   |
| Magnavox       | 0047, 1454, 0054, 0154, 0000, 0051, 0250, 0180, 0060, 0030, 0092, 0171, 0706, 1254, 1755 | Prima      | 0761, 0783, 0815, 0817   |
| Majestic       | 0017   | Princeton  | 0700   |
| Marantz        | 1454, 0054, 0030   | Prism      | 0051, 0250   |
| Matsushita     | 0051, 0250, 0650   | Proscan    | 0047, 0030, 1347, 1447   |
| Maxcent        | 1755, 1756   | Proton     | 0178   |
| Maxent         | 1755   | Pulsar     | 0017, 0092   |
| Megapower      | 0700   | Pulser     | 0178, 0092   |
| Megatron       | 0047, 0178, 0145   | Quartz     | 0150, 0178   |
| Memorex        | 0154, 0463, 0180, 0150, 0060, 0030, 0178   | Quasar     | 0051, 0250, 0650   |
| Micro Genius   | 0150   |            |  |
| Midland        | 0047, 0017, 0051   |            |  |
| Mitsubishi     | 0154, 0093, 0150, 1250, 0030, 0178, 0836   |            |  |

| Fabricant         | Code   | Fabricant          | Code   |
|-------------------|--|--------------------|--|
| RCA               | 0090, 1547, 0047, 0054, 0000, 0051, 0093, 0178, 1047, 1147, 1247, 1347, 1447, 0679 | TMK                | 0236, 0180, 0178   |
| Rabbit            | 0047   | TNCi               | 0017   |
| RadioShack        | 0047, 0154, 0180, 0150, 0030, 0178   | TVS                | 0463   |
| Realistic         | 0047, 0154, 0180, 0150, 0030, 0178   | Tandy              | 0093   |
| Runco             | 0017, 0060, 0030   | Tatung             | 0000, 0051, 1756   |
| SR2000            | 0154, 0171   | Teac               | 0154, 0706   |
| SSS               | 0180   | Technics           | 0047, 0054, 0017, 0051, 0250, 1347, 0650   |
| SV2000            | 0054   | Technovox          | 0030   |
| SVA               | 0748, 0865   | Techwood           | 0051, 0250, 0060   |
| Sampo             | 0047, 0030, 1755, 1756   | Teknika            | 0054, 0463, 0180, 0150, 0060, 0178, 0092   |
| Samsung           | 0047, 0054, 0017, 0154, 0060, 0702, 0030, 0178, 1060, 0812                         | Telecolor          | 0017   |
| Sanky             | 0060, 0030   | Telefunken         | 0702   |
| Sansui            | 0463, 0060, 0030   | Thomas             | 0047, 0178   |
| Sanyo             | 0088, 0047, 0054, 0154, 0000, 0463, 0171, 1755                                     | Thomson            | 0047, 1447   |
| Saville           | 0060   | Tocom              | 0156   |
| Scotch            | 0178   | Toshiba            | 0154, 0156, 0150, 1265, 0060, 0145, 0166, 1145, 1156, 1256, 1356, 1656, 1704, 0650                         |
| Scott             | 0236, 0180, 0030, 0178   | Totevision         | 0051   |
| Sears             | 0047, 0054, 0017, 0154, 0000, 0156, 0051, 0093, 0060, 0053, 0030, 0178, 0171, 0166 | Toyomenka          | 0178   |
| Sharp             | 0054, 0093, 0180   | Truetone           | 0051, 0250   |
| Sheng Chia        | 0093   | Ultra              | 0092   |
| Shivaki           | 0178   | Universal          | 0047   |
| Siemens           | 0145   | V                  | 1755, 1756   |
| Signature         | 0054   | Vector Research    | 0030   |
| Signature 2000    | 0047, 0093, 0030   | Victor             | 1100, 0053   |
| Simpson           | 0030, 0178   | Vidikron           | 0054   |
| Singer            | 0060, 0092   | Vidtech            | 0178   |
| Solar Drape       | 0000   | Viewsonic          | 1755   |
| Sony              | 1100, 0017, 0154, 0000, 0150, 0053   | Viking             | 0060   |
| Soundesign        | 0180, 178  | Visio              | 1755, 1756   |
| Spectravisio      | 0156, 0178   | Vizio              | 1756   |
| Squareview        | 0171   | Wards              | 0047, 0054, 0017, 0154, 0000, 0156, 0051, 0093, 0236, 0180, 0060, 0030, 0178, 0166, 1147, 1347, 1156, 0866 |
| Starlite          | 0236, 0180   | Waycon             | 0156   |
| Studio Experience | 0843   | Welton             | 0178   |
| Supreme           | 0000   | Westinghouse       | 0451   |
| Sylvania          | 0047, 0054, 0154, 0000, 0051, 0030, 0178, 0092, 0171                               | White Westinghouse | 0451, 0236, 0463, 0623   |
| Symphonic         | 0000, 0180, 0178, 0171   | World              | 0451, 0236, 0463, 0180   |
|                   |  | XR1000             | 0154, 0180, 0171   |
|                   |  | Yamaha             | 0030   |
|                   |  | Yorx               | 0030   |
|                   |  | Zenith             | 0047, 0017, 0000, 0093, 0463, 0030, 0178, 0145, 0092, 0171, 1145, 0812                                     |

VCRs

| Fabricant       | Code                                     | Fabricant              | Code   |
|-----------------|--|------------------------|--|
| A-Mark          | 0000, 0037, 0240                         | Emerald                | 0184, 0121   |
| ABS             | 1972                                     | Emerex                 | 0032   |
| Admiral         | 0209, 0060, 0048, 0039, 0047, 0104       | Emerson                | 1479, 1278, 0000, 0037, 0184, 0240, 0121, 0043, 0209 |
| Adventura       | 0000, 0037, 0240                         | Fisher                 | 0000, 0039, 0047, 0104                               |
| Adyson          | 0072                                     | Fuji                   | 0035, 0033   |
| Aiwa            | 0124, 0000, 0037                         | Fujitsu                | 0000   |
| Akai            | 0175, 0041                               | Funai                  | 0000, 0037, 0072                                     |
| Alba            | 0209, 0072                               | GE                     | 1035, 1060, 0807, 0000, 0035, 0060, 0048, 0240       |
| Alienware       | 1972                                     | Garrard                | 0000   |
| Allegro         | 0039                                     | Gateway                | 1972   |
| American High   | 0035, 0081                               | Gemini                 | 0060   |
| Amstrad         | 0000                                     | Genexxa                | 0000, 0037   |
| Asha            | 0240                                     | Go Video               | 0614, 0240   |
| Astra           | 0035, 0240                               | GoldStar               | 1237, 0000, 0035, 0037, 0039                         |
| Audiovox        | 0037                                     | Granada                | 0081, 0042   |
| Avis            | 0000, 0072                               | Grundig                | 0081   |
| Beaumarck       | 0240                                     | HI-Q                   | 0000, 0035, 0047                                     |
| Bell & Howell   | 0000, 0035, 0048, 0039, 0104             | HP                     | 1972   |
| Bell and Howell | 0000, 0035, 0048, 0039, 0104             | Harley Davidson        | 0000   |
| Broksonic       | 1479, 0184, 0121, 0209                   | Harman/Kardon          | 0081   |
| CCE             | 0072                                     | Harvard                | 0072   |
| Calix           | 0037                                     | Harwood                | 0072   |
| Candle          | 0037                                     | Hewlett Packard        | 1972   |
| Canon           | 0035                                     | Hitachi                | 0089, 0000, 0035, 0037, 0045, 0042, 0041             |
| Carrera         | 0240                                     | Howard Computers       | 1972   |
| Carver          | 0035, 0081                               | Hughes Network Systems | 0739, 0042   |
| Citizen         | 1278, 0000, 0035, 0037, 0240, 0209       | Humax                  | 0739   |
| Classic         | 0037                                     | Hush                   | 1972   |
| Colortyme       | 0035, 0060, 0045                         | Hytek                  | 0000, 0047, 0072                                     |
| Colt            | 0000, 0072                               | TT Nokia               | 0240, 0041   |
| Craig           | 0037, 0047, 0240, 0072                   | JVC                    | 0067, 0041   |
| Criterion       | 0000, 0072                               | Janeil                 | 0240   |
| Crosley         | 0000, 0035, 0081                         | Jensen                 | 0067, 0041   |
| Crown           | 0072                                     | KEC                    | 0037   |
| Curtis Mathes   | 1035, 0000, 0035, 0060, 0162, 0240, 0041 | KLH                    | 0072   |
| CyberPower      | 1972                                     | KTV                    | 0000   |
| Cybernex        | 0240                                     | Kenwood                | 0067, 0041   |
| Daewoo          | 1278, 0037, 0045                         | Kodak                  | 0035, 0037   |
| Daytron         | 0037                                     | LG                     | 0037, 0240   |
| Dell            | 1972                                     | LXI                    | 0000, 0037, 0042, 0067                               |
| Denon           | 0081, 0042                               | Linksys                | 1972   |
| Derwant         | 0041                                     | Lloyd's                | 0000   |
| DirectTV        | 0739                                     | Lloyds                 | 0000, 0240, 0072                                     |
| Dual            | 003, 0000                                | Loewe                  | 0081   |
| Dynatech        | 0000, 0240                               | Logik                  | 0000, 0240, 0072                                     |
| Electrohome     | 0000, 0060, 0037, 0240, 0043, 0209       | M Electronic           | 0240   |
| Electrohome     | 0043, 0209                               | MEI                    | 0035   |
| Electrohome     | 0037                                     | MGA                    | 0060, 0240, 0043                                     |

| Fabricant              | Code   | Fabricant    | Code   |
|------------------------|--|--------------|--|
| MGN Technology         | 0240   | Metz         | 0037   |
| MTC                    | 0000, 0240, 0072   | Microsoft    | 1972   |
| MTC                    | 0000, 0240, 0072   | Midland      | 0240   |
| MTX                    | 0000   | Mind         | 1972   |
| Magnasonic             | 1278, 0000, 0037, 0240, 0072   | Minolta      | 0042   |
| Granada                | 0081, 0042   | Mitsubishi   | 0807, 0000, 0060, 0048, 0047, 0042, 0067, 0043, 0041             |
| Grundig                | 0081   | Motorola     | 0035, 0048   |
| HI-Q                   | 0000, 0035, 0047   | Movie Walker | 0072   |
| HP                     | 1972   | Multitech    | 0000, 0039, 0072   |
| Harley Davidson        | 0000   | NAD          | 0240, 0104   |
| Harman/Kardon          | 0081   | NAP          | 0035, 0037, 0039, 0033, 0042                                     |
| Harvard                | 0072   | NEC          | 0067, 0104, 0041   |
| Harwood                | 0072   | Newtech      | 0072   |
| Hewlett Packard        | 1972   | Nikko        | 0037   |
| Hitachi                | 0089, 0000, 0035, 0037, 0045, 0042, 0041                               | Nikkodo      | 0037   |
| Howard Computers       | 1972   | Nishi        | 0240   |
| Hughes Network Systems | 0739, 0042   | Niveus Media | 1972   |
| Humax                  | 0739   | Noblex       | 0240   |
| Hush                   | 1972   | Northgate    | 1972   |
| HYTEK                  | 0000, 0047, 0072   | Olympus      | 0035, 0162, 0104   |
| KEEC                   | 0037   | Onkyo        | 0222   |
| KLH                    | 0072   | Optimus      | 0000, 0035, 0037, 1062, 0048, 0047, 0162, 0240,                  |
| KTV                    | 0000   | Orion        | 1479, 0000, 0184, 0240, 0104, 0121, 0209                         |
| Kenwood                | 0067, 0041   | Panama       | 0035   |
| Kodak                  | 0035, 0037   | Panasonic    | 0225, 1035, 0000, 0614, 0616, 0035, 1062, 0162                   |
| LG                     | 0037, 0240   | Penney       | 1237, 1035, 0035, 0037, 0042, 0240                               |
| LXI                    | 0000, 0037, 0042, 0067   | Penneys      | 0000, 0035, 0037, 0047, 0081, 0162, 0042, 0067, 0240             |
| Linksys                | 1972   | Pentax       | 0042   |
| Lloyd's                | 0000   | Philco       | 0000, 0035, 0081, 0209   |
| Lloyds                 | 0000, 0240, 0072   | Philips      | 0000, 0616, 0618, 0739, 0035, 0048, 0081, 0162, 0045, 0209       |
| Loewe                  | 0081   | Pilot        | 0037   |
| Logik                  | 0000, 0240, 0072   | Pioneer      | 0081, 0162, 0042, 0067   |
| M Electronic           | 0240   | Polk Audio   | 0081   |
| MEI                    | 0035   | Profi tronic | 0240   |
| MGA                    | 0060, 0240, 0043   | Proscan      | 1060, 0060   |
| MGN Technology         | 0240   | Protec       | 0000, 0072   |
| MTC                    | 0000, 0240, 0072   | Protech      | 0072   |
| MTC                    | 0000, 0240, 0072   | Pulsar       | 0039, 0240   |
| MTX                    | 0000   | Pulser       | 0240   |
| Magnasonic             | 1278, 0000, 0037, 0240, 0072   | Quartz       | 0035, 0047   |
| Magnavox               | 1781, 0000, 0618, 0035, 0037, 0048, 0039, 081, 0240                    | Quasar       | 1035, 0035, 0162   |
| Magnin                 | 0035, 008, 0240  | RCA          | 1035, 1060, 0807, 0000, 0880, 0035, 0060, 0048, 0045, 0042, 0240 |
| Marant1 Marta          | 0037   |              |  |
| Matsui                 | 0037, 0209   |              |  |
| Matsushita             | 0035, 0081, 0162   |              |  |
| Media Center PC        | 1972   |              |  |
| Memorex                | 1237, 0000, 0035, 0037, 0048, 0039, 0047, 0162, 0240, 0104, 0209, 0072 |              |  |

FRANÇAIS

Programmation de la Télécommande

| Fabricant      | Code   | Fabricant          | Code   |
|----------------|--|--------------------|--|
| RadioShack     | 0000, 0035, 0037, 0048, 0047, 0162, 0240, 0104   | Symphonic          | 0000, 0240   |
| Radix          | 0037   | Systemax           | 1972   |
| Randex         | 0037   | TMK                | 0000, 0240   |
| Realistic      | 0000, 0035, 0037, 0048, 0047, 0162, 0240, 0104, 0121   | TNIX               | 0037   |
| ReplayTV       | 0614, 0616   | Tagar Systems      | 1972   |
| Ricavision     | 1972   | Tandy              | 0000, 0104   |
| Runco          | 0039   | Tatung             | 0000, 0048, 0081, 0067, 0041   |
| STS            | 0042   | Teac               | 0000, 0067, 0041   |
| SV2000         | 0000, 0072   | Technics           | 0000, 0035, 0060, 0037, 0039, 0162   |
| SVA            | 0000   | Teknika            | 0000, 0035, 0037   |
| TT Nokia       | 0240, 0041   | Telecorder         | 0240   |
| JVC            | 0067, 0041   | Telefunken         | 0041   |
| Janeil         | 0240   | Thomas             | 0000   |
| Jensen         | 0067, 0041   | Thomson            | 0060, 0041   |
| Samsung        | 0000, 1014, 0739, 0060, 0045, 0240   | Tivo               | 0618, 0636, 0739, 1503   |
| Samtron        | 0240   | Tocom              | 0240   |
| Sanky          | 0048, 0039   | Toshiba            | 0845, 1145, 0000, 1503, 1008, 1972, 0045, 0240, 0043, 0209, 0041                         |
| Sansui         | 1479, 0000, 0067, 0240, 0209, 0041, 0072   | Totevision         | 0037, 0240   |
| Sanyo          | 0159, 0000, 0047, 0240, 0104   | Touch              | 1972   |
| Scott          | 0184, 0045, 0121, 0043   | Trix               | 0037   |
| Sears          | 1237, 0000, 0035, 0060, 0037, 0048, 0039, 0047, 0033, 0162, 0045, 0042, 0067, 0104, 0043, 0209, 0041, 0072 | Ultra              | 0045   |
| Sharp          | 0807, 0000, 0048, 0047, 0032   | Unitech            | 0240   |
| Shintom        | 0000, 0039, 0240, 0072   | Vector             | 0045   |
| Shogun         | 0240   | Vector Research    | 0184   |
| Siemens        | 0037, 0104   | Vextra             | 0072   |
| Signature      | 0035   | Victor             | 0067, 0041   |
| Signature 2000 | 0000, 0035, 0060, 0037, 0048   | Video Concepts     | 0045   |
| Singer         | 0037, 0240, 0072   | Videomagic         | 0037   |
| Sonic Blue     | 0614, 0616   | Videosonic         | 0000, 0240, 0072   |
| Sony           | 1232, 0000, 0636, 1972, 0035, 0047, 0032, 0033, 0067   | Viewsonic          | 1972   |
| Soundmaster    | 0000   | Villain            | 0000   |
| Stack 9        | 1972   | Voodoo             | 1972   |
| Sylvania       | 1781, 0000, 0035, 0081, 0043   | Wards              | 0000, 0035, 0060, 0037, 0048, 0039, 0047, 0081, 0033, 0045, 0042, 0240, 0043, 0041, 0072 |
|                |  | White Westinghouse | 000, 0209, 0072  |
|                |  | World              | 0209   |
|                |  | XR-1000            | 0000, 0035, 0072   |
|                |  | XR1000             | 0000, 0035, 0240, 0072   |
|                |  | Yamaha             | 0041   |
|                |  | ZT Group           | 1972   |
|                |  | Zenith             | 1479, 0000, 0037, 0039, 0033, 0209, 0041   |

DVD

| Fabricant             | Code   | Fabricant        | Code   |
|-----------------------|--|------------------|--|
| 3D LAB                | 0503, 0539   | Firstline        | 0651   |
| Advent                | 1016   | Fisher           | 0670   |
| Aiwa                  | 0641   | Funai            | 0675, 1268, 1334   |
| Akai                  | 0899, 0770, 0705   | GE               | 0522, 0717, 0815   |
| Alba                  | 0672, 0717   | GPX              | 0699   |
| Alco                  | 0790   | Gateway          | 1158, 1073   |
| Allegro               | 0869   | General Electric | 0717   |
| Apex                  | 0533, 0672, 1056, 1061, 0830, 0794, 0796, 0797, 1100, 1020, 0717, 0755 | Go Video         | 0573, 1075, 1044, 0744, 0717, 0869, 0741, 0783, 1158, 1099, 1304, 1730, 0833, 0715 |
| Apex Digital          | 0672, 1056, 1061, 0830, 0794, 0796, 0797, 1100, 1004, 1020, 0717, 0755 | Go Vision        | 1071   |
| Aspire Digital        | 1168   | GoldStar         | 0801, 0869, 0741   |
| Audiovox              | 0790, 0717, 1071, 1121, 1122   | Goodmans         | 0790   |
| Axion                 | 1071   | Gradiente        | 0490, 0651   |
| Blaupunkt             | 0717   | Greenhill        | 0717   |
| Blue Parade           | 0571   | Grundig          | 0539, 0705   |
| Blue Sky              | 0695, 0699   | Harman/Kardon    | 0582, 0702   |
| Brandt                | 0651   | Hitachi          | 0573, 0664, 1247   |
| Broksonic             | 0695, 0868   | Hiteker          | 0672   |
| California Audio Labs | 0490   | IRT              | 0783   |
| Celestial             | 1020   | Initial          | 0717   |
| Centrex               | 0672, 1004   | Integra          | 0571, 0627   |
| CineVision            | 0869, 0876, 0833   | JBL              | 0702   |
| Cinea                 | 0831   | JMB              | 0695   |
| Citizen               | 1003, 1277   | JVC              | 0623, 1164, 0558, 0867   |
| Clairtone             | 0571   | Jensen           | 1016   |
| Coby                  | 0778, 1107   | KLH              | 1020, 0790, 0717, 1149   |
| Craig                 | 0831   | KLH Digital      | 0717   |
| Creative              | 0503, 0539   | Kawasaki         | 0790   |
| Curtis Mathes         | 1087   | Kenwood          | 0490, 0534   |
| CyberHome             | 0816, 1023, 1117, 1024, 1129, 0874                                     | Kloss            | 0533   |
| Cytron                | 0705   | Koss             | 1061, 0651   |
| DVD2000               | 0521   | LG               | 0801, 0591, 0869, 0741   |
| Daewoo                | 0869, 1172, 0784, 0770, 1169, 0705, 0833                               | Lasonic          | 0798, 0627   |
| Dansai                | 0770   | Lecson           | 1533   |
| Decca                 | 0770   | Lennox           | 1127   |
| Denon                 | 0490, 0634   | Lite-On          | 1058, 1158   |
| Denver                | 0778   | LiteOn           | 1058, 1158, 1416, 1440   |
| DiViDo                | 0705   | Loewe            | 0511, 0741   |
| Digitrex              | 0672   | Logix            | 0783   |
| Disney                | 0675, 1270   | Magnasonic       | 0675, 0651   |
| Dual                  | 0675   | Magnavox         | 0503, 0539, 0675, 0646, 0821   |
| Durabrand             | 1127   | Marantz          | 0503, 0539, 0675   |
| Electrohome           | 1003   | McIntosh         | 1533   |
| Emerson               | 0675, 0821, 1268, 0591   | Medion           | 0651   |
| Enterprise            | 0591   | Memorex          | 0695, 1270, 0831   |
| Entivo                | 0503, 0539   | Microsoft        | 0522   |
| Enzer                 | 0770   | Minato           | 0752   |
|                       |  | Mintek           | 0717, 0839   |
|                       |  | Mitsubishi       | 0521, 1521   |
|                       |  | NAD              | 0591, 0741   |

FRANÇAIS

| Fabricant  | Code   | Fabricant       | Code                                  |
|------------|--|-----------------|---------------------------------------|
| NEC        | 0785, 0869                                       | Sansui          | 0695                                  |
| Naiko      | 0770   | Sanyo           | 0695, 0675, 0670, 1334,               |
| Nesa       | 0717   |                 | 0873                                  |
| NexxTech   | 1402   | Schneider       | 0783                                  |
| Norcent    | 1003, 1107                                       | Schwaiger       | 0752                                  |
| Onkyo      | 0792, 0503, 0627                                 | Sensory Science | 1158                                  |
| Optimus    | 0571   | Sharp           | 0675, 1256, 0752, 0630                |
| Orion      | 0695   | Sharper Image   | 1117                                  |
| Oritron    | 0651   | Sherwood        | 0770, 1043                            |
| Paisonic   | 0672   | Shinsonic       | 0533, 0839                            |
| Panasonic  | 0503, 0490, 1762,0703,<br>1362, 1462, 1490, 0571 | Slim Art        | 0784                                  |
| Philips    | 0503, 0539, 0675,1267,<br>0646, 0854, 1354, 1260 | Sonic Blue      | 0573, 0869 ,0783, 1099,<br>0715       |
| Phonotrend | 0699   | Sony            | 0533, 1033, 1431, 0864,<br>1533       |
| PianoDisc  | 1024   | Sova            | 1122                                  |
| Pioneer    | 0571, 0525, 0631                                 | Superscan       | 0821                                  |
| Polaroid   | 1061, 1020                                       | Sylvania        | 0675, 0821, 1268, 0630                |
| Polk Audio | 0539   | Symphonic       | 0675, 0821, 1268, 1334                |
| Portland   | 0770   | Tatung          | 0770                                  |
| Prima      | 1016   | Teac            | 0809, 0571, 0790, 0717                |
| ProVision  | 0778   | Technics        | 0490, 0703                            |
| Proceed    | 0672   | Technika        | 0770                                  |
| Proscan    | 0522   | Tevion          | 0651                                  |
| Prosonic   | 0699   | Theta Digital   | 0571                                  |
| Qwestar    | 0651   | Thomson         | 0511, 0522                            |
| RCA        | 0522, 0571,0822, 1132,<br>1022, 0790, 0717       | Toshiba         | 0503, 0695, 1045, 1154,<br>0573, 0539 |
| RadioShack | 0571   | US Logic        | 0839                                  |
| Radionette | 0741   | USLogic         | 0839                                  |
| Realistic  | 0571   | Unimax          | 0770                                  |
| Reoc       | 0752   | Universum       | 0591                                  |
| Revoy      | 0699   | Urban Concepts  | 0503, 0539                            |
| Rio        | 0869   | Venturer        | 0790                                  |
| Rotel      | 0623   | Wesder          | 0699                                  |
| Rowa       | 1004, 0823                                       | Xbox            | 0522                                  |
| SVA        | 0717   | Yamaha          | 0490, 0539, 0545                      |
| Saba       | 0651   | Zenith          | 0503, 0591, 0869, 0741                |
| Sampo      | 0752   | Zeus            | 0784                                  |
| Samsung    | 0490, 0573,0820, 1075,<br>0899, 1044, 0744       | iLo             | 1348                                  |

ENTRETIEN

- La télécommande doit demeurer au sec. Si elle est mouillée, essuyer immédiatement.
- Utiliser et ranger l'appareil dans des endroits à température normale.
- Manipuler la télécommande avec soins. Ne pas la laisser tomber.
- Essuyer la télécommande avec un linge humide pour conserver son apparence.



## **Questions? Besoin d'assistance?**

Appelez notre numéro azur qui se trouve dans l'encart avec cette icône:



Ou consultez le site [www.polaroid.com](http://www.polaroid.com)