

42" TV à Écran Large LCD HD
4241-TLXB

 Polaroid



©2007 by  Polaroid. Tous droits réservés.

« Polaroid » et « Polaroid and Pixel » sont des marques déposées de Polaroid Corporation, Waltham, MA, USA.

Ce document est régulièrement modifié. Les modifications et les corrections des erreurs techniques ou typographiques seront introduites dans les prochaines éditions. Pour plus d'informations sur l'entretien, l'assistance et la garantie, visitez le site www.polaroid.com.

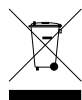

Ce produit contient des matériaux électriques ou électroniques. La présence de ces éléments peut, s'ils ne sont pas correctement mis au rebut, avoir des effets nuisibles sur l'environnement et la santé de l'homme. La présence de cette marque sur le produit signifie qu'il ne doit pas être jeté dans les déchets en vrac, mais ramassé séparément. En tant que consommateur, vous devez vous assurer que ce produit est correctement jeté. Pour savoir comment éliminer correctement ce produit, visitez la page www.polaroid.com et cliquez sur « Société » ou appelez le service clientèle de votre pays spécifié dans le manuel d'instructions.



Fabriqué sous licence de Dolby Laboratories.

« Dolby » et le symbole à double D sont des marques de commerce déposées de Dolby Laboratories.

Travaux confidentiels non publiés. © 1992-1997 Dolby Laboratories, Inc. Tous droits réservés.



Ce téléviseur comprend une interface multimédia de haute définition (HDMI™).

HDMI, le logotype HDMI et High-Definition Multimedia Interface sont des marques commerciales ou déposées de HDMI Licensing LLC.

Déclaration de la Commission fédérale des communications



Cet équipement a été testé et déclaré conforme aux normes concernant les appareils numériques de classe B définies par l'alinéa 15 du règlement de la FCC. Ces limites sont stipulées aux fins de garantir une protection suffisante contre des interférences nuisibles en zone résidentielle. Cet équipement génère, utilise et peut émettre une énergie de radiofréquence, et s'il n'est pas installé et utilisé conformément aux instructions, peut causer des interférences néfastes pour les communications radio. Il n'est toutefois pas garanti qu'il n'y ait pas d'interférence pour une installation donnée. Si l'équipement crée des interférences nuisibles à la réception radio et télévision, ce qui peut être déterminé en allumant et en éteignant l'équipement, il est recommandé à l'utilisateur d'essayer de corriger les interférences en prenant une ou plusieurs des mesures suivantes:

1. Réorienter ou déplacer l'antenne réceptrice.
2. Augmenter la séparation entre l'équipement et le récepteur.
3. Brancher l'équipement dans une prise ou un circuit différent de celui auquel le récepteur est connecté.
4. Consulter un vendeur ou un technicien radio ou télévision expérimenté pour obtenir de l'aide.





Tout changement ou modification non autorisé(e) de cet appareil qui ne serait pas expressément approuvé(e) par le fabricant peut annuler le droit de l'utilisateur d'employer l'équipement.

Avertissements et précautions

Pour prévenir toutes blessures, les consignes de sécurité suivantes doivent être observées pendant l'installation, l'utilisation, les réparations et l'entretien de cet équipement.

Avant d'utiliser cet équipement, veuillez lire ce manuel complètement et le garder pour de futures consultations.

 AVERTISSEMENT	Ce symbole est conçu pour avertir l'utilisateur afin d'éviter tout risque de choc électrique. Cet équipement ne peut être démonté que par du personnel qualifié.
 MISE EN GARDE	Ce symbole est conçu pour avertir l'utilisateur de la présence d'instructions d'opération et d'entretien importantes dans les documents joints à l'appareil.

	Afin de réduire le risque d'incendie et de choc électrique, ne pas exposer cet appareil à la pluie ou l'humidité. <ul style="list-style-type: none"> ▪ POUR RÉDUIRE LES RISQUES DE CHOC ÉLECTRIQUE, ▪ NE PAS ENLEVER LE COUVERCLE (OU LE FOND). ▪ CET APPAREIL NE CONTIENT AUCUNE PIÈCE SUSCEPTIBLE DE FAIRE L'OBJET D'UN ENTRETIEN PAR L'UTILISATEUR. ▪ CONTACTER UN TECHNICIEN AGRÉÉ POUR TOUTE RÉPARATION.
---	---

	L'utilisation de commandes, de réglages ou l'accomplissement de procédures autres que celles indiquées ci-après peut causer une exposition à des rayonnements dangereux.
---	--

Importantes consignes de sécurité

	Ce symbole indique des points d'avertissements.
---	---

	Ce symbole indique des actions ne devant pas être réalisées.
---	--

	Ce symbole indique des actions devant être réalisées.
---	---

	<ul style="list-style-type: none"> ▪ Ne pas placer l'équipement sur des chariots, supports, tables, étagères irréguliers ou instables. Il risquerait de tomber, blessant gravement des enfants ou adultes, et pourrait être sévèrement endommagé.
---	--

	<ul style="list-style-type: none"> ▪ Utiliser seulement un chariot ou support recommandé par le fabricant. Cet équipement ainsi que le chariot ou support recommandé doivent être manipulés avec soin. Des arrêts rapides, une force excessive et des surfaces inégales peuvent causer le retournement de l'ensemble téléviseur/support.
---	---

	<ul style="list-style-type: none"> ▪ Ne pas désactiver la fiche trifilaire de mise à la terre. La broche de mise à la terre sur la fiche à trois broches est une caractéristique importante. Retirer la broche de mise à la terre augmente les risques d'endommager l'équipement. ▪ Si vous ne parvenez pas à enfiler la fiche dans la prise électrique, contactez un électricien pour installer une prise mise à la terre. ▪ Toujours opérer cet équipement à partir de la source d'alimentation de type indiqué sur l'arrière de la plaque du modèle/de série. ▪ Ne jamais charger les prises murales et extensions.
---	--



- Utiliser et manipuler le cordon d'alimentation avec soin. Ne pas poser d'objets lourds sur le cordon d'alimentation c.a.
- Ne pas tirer sur le cordon d'alimentation c.a. Ne pas manipuler le cordon d'alimentation c.a. avec les mains humides.
- Ne pas toucher au cordon d'alimentation et câble de l'antenne pendant des orages électriques. Retirer le cordon de la prise murale si l'équipement est destiné à ne pas être utilisé pendant une longue période.
- Ne pas placer, utiliser, ou manipuler cet équipement près d'une source d'eau.
- Ne jamais exposer cet équipement au liquide, à la pluie ou à l'humidité. Consulter un spécialiste si l'un des liquides ci-dessus est renversé sur l'équipement.
- Ne pas exposer l'équipement à des températures extrêmes ou à la lumière directe du soleil, il risquerait de surchauffer et d'être endommagé.
- Ne pas installer l'appareil près d'une source de chaleur telle que radiateurs, registres de chaleurs, fourneaux et autres appareils produisant de la chaleur.
- Ne pas essayer de réparer soi-même cet appareil.
- Ouvrir ou retirer les couvercles pourrait vous exposer à de la tension ou autres dangers qui risquent d'invalider la garantie. Confier l'entretien à du personnel qualifié.
- Ne pas placer ou laisser tomber d'objets sur le dessus de l'appareil.
- Ne rien insérer dans les trous de ventilation de l'équipement. L'insertion d'un objet métallique ou inflammable pourrait causer un incendie ou un choc électrique.
- Protéger le cordon d'alimentation afin d'éviter qu'il soit piétiné ou pincé, en particulier à la prise murale, à la prise multiple et à la sortie de l'appareil.
- Ne pas placer l'équipement sur des chariots, supports, tables, étagères irréguliers ou instables. L'équipement pourrait tomber, blessant gravement des enfants ou adultes, et pourrait être gravement endommagé. Toujours placer l'équipement sur le plancher ou sur une surface stable, plate, solide et suffisamment robuste pour supporter le poids de l'équipement.
- Ne bloquer aucune ouverture de ventilation. Laisser un espace autour de l'équipement. Ne jamais placer l'équipement : sur un lit, sofa, tapis ou toutes surfaces similaires ; trop près des draperies/rideaux/murs, dans une bibliothèque, armoire, ou tout autre endroit qui pourraient empêcher une bonne ventilation.
- Débrancher cet appareil lors d'orages ou lorsqu'il n'est pas utilisé pendant de longues périodes.
- Confier tout entretien à un personnel qualifié. Un entretien est nécessaire lorsque l'appareil a été endommagé de quelque façon que ce soit; par exemple un dommage affectant le cordon d'alimentation ou la fiche, le déversement de liquide ou la chute d'objets dans l'appareil, l'exposition de la l'appareil à la pluie ou à l'humidité, un fonctionnement anormal de l'appareil ou la chute de l'appareil.



- Toujours retirer le cordon d'alimentation de la prise avant de nettoyer l'équipement.
- Ne jamais utiliser de nettoyant liquide ou en aérosol sur l'équipement. Nettoyer avec un chiffon sec uniquement.



- N'utiliser que des périphériques et des accessoires spécifiés par le fabricant.

Consignes de sécurité pour l'antenne

Si une antenne extérieure est branchée, suivre les précautions suivantes :



- Une antenne extérieure ne doit pas se trouver à un endroit où elle pourrait être en contact avec des lignes aériennes d'électricité ou tout autre circuit électrique ou lumière électrique.
- Lors de l'installation d'un système d'antenne extérieure, des mesures de sécurité extrêmes doivent être prises pour éviter tout contact avec des lignes électriques. Le contact direct avec des lignes électriques pourrait être fatal et doit être évité à tous prix.

La Section 810 du Code national de l'électricité (CNE), fournit des informations relatives à la mise à la terre correcte du mât et du support, la mise à la terre du fil conducteur de l'antenne à l'unité de décharge de l'antenne, la taille des conducteurs de mise à la terre, l'emplacement de l'unité de décharge de l'antenne, la connexion aux conducteurs de terre ainsi que les normes en matière de prises de terre.

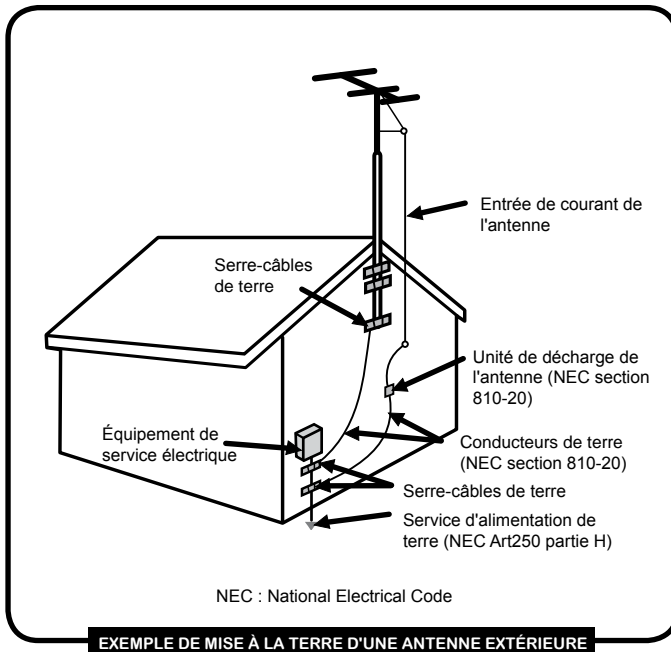

TABLE DES MATIÈRES

■ Déclaration de la FCC	1
■ Avertissements et précautions	
Importantes consignes de sécurité	2
Consignes de sécurité pour l'antenne	4
■ Chapitre 1 Présentation du téléviseur LCD	
Fonctions clés	6
Contenu du paquet	7
Mise en place du téléviseur LCD	8
Le téléviseur LCD	11
Votre télécommande	13
■ Chapitre 2 Installation du téléviseur LCD	
Brancher un câble de télévision ou une antenne	15
Connexion à un magnétoscope	20
Connexion d'une caméra vidéo ou d'une console de jeux	21
Connexion à un lecteur de DVD	22
Connexion d'un boîtier de CATV ou récepteur satellite	24
Connexion d'équipement AV avec un connecteur HDMI	25
Connexion d'équipement AV avec un connecteur DVI	26
Connexion à un ordinateur personnel (PC)	27
Connexion d'un récepteur audio ou d'un système Dolby 5.1	28
■ Chapitre 3 UTILISATION DES FONCTIONS	
Affichage Grand écran	29
Utilisation du menu	30
Personnalisation des paramètres VIDÉO	32
Personnalisation des paramètres AUDIO	34
Personnalisation des paramètres TV	36
Personnalisation des paramètres de CONFIGURATION	37
Utilisation des paramètres de verrouillage des programmes	41
Utilisation du Guide de programmation	46
■ Spécifications	47
■ Programmation de la télécommande	48

Chapitre 1

Présentation du téléviseur LCD

Fonctions clés

Bornes audio/vidéo pour la connexion d'équipement externe

- 2 ensembles de bornes d'entrées audiovisuelles
- 1 ensemble de bornes S-Vidéo
- 2 ensembles de bornes d'entrées vidéo component
- 1 borne d'entrée VGA/audio
- 2 bornes d'entrée HDMI/audio
- 1 ensemble de bornes de sortie audio (L/R)
- 2 bornes de sortie SPDIF (Optique x1/Coaxial x1)
- 1 borne d'écouteurs

Système d'accord télévision intégré pour la réception de HD ATSC

- Cette fonction permet la réception de télédiffusion HD sans l'ajout d'une boîte numérique.

Interface multimédia haute définition (HDMI)

- L'interface multimédia haute définition (HDMI) est un petit interconnecteur convivial qui peut supporter jusqu'à 5 Gbps de vidéo et audio combinés dans un seul câble. Ce système élimine les coûts, la complexité et le désordre causés par l'utilisation de plusieurs câbles pour brancher les systèmes audiovisuels actuels.

Entrées vidéo TVHD Component

- Offre la meilleure qualité vidéo pour les connexions DVD (1080i, 720p) et boîte numérique (1080i, 720p).

Réduction numérique du bruit 3D

- Cette fonction peut réduire numériquement le parasitage pour augmenter la qualité de l'image.

Détection mode film (3:2 ajustement 24 images arrière)

- Cette fonction peut détecter automatiquement le contenu dérivé d'un film et ajuster l'image de l'entrecroisement correspondant pour donner une apparence naturelle plus claire à l'image en mouvement.

Contenu du paquet

Assurez-vous que tout les éléments suivants sont inclus.

- Téléviseur LCD



- Support inférieur/
Tournevis et 4 vis

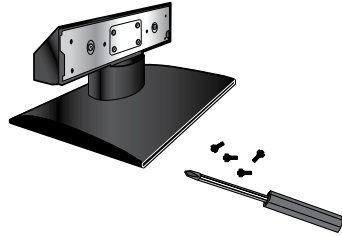

- Télécommande/
2 Piles AAA



- Câble VIDÉO



- Câble component

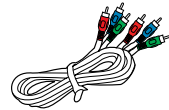

- Cordon d'alimentation



- Câble AUDIO

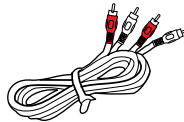

- Carte de garantie

- Manuel de l'utilisateur

- Guide rapide de l'utilisateur

- Guide de montage du support
- Guide de la télécommande

Seuls ces éléments vous seront nécessaires pour régler et actionner le téléviseur LCD dans sa configuration de base.



Assurez-vous que tout le contenu ci-dessus soit inclus dans l'emballage. Si l'un des éléments manque, veuillez contacter le département du service à la clientèle de Polaroid.

Mise en place du téléviseur LCD

Installation du support du téléviseur

Lire toutes les instructions avant de continuer l'installation du support.



Fixer le support au téléviseur à l'aide du matériel d'emballage inférieur en mousse encore fixé au téléviseur.

- Extraire la mousse placée sur la partie supérieure de l'écran LCD.
- Sortez l'écran LCD de son emballage sans enlever la mousse d'emballage placée sur la partie inférieure du support, et placez-le sur une surface stable.

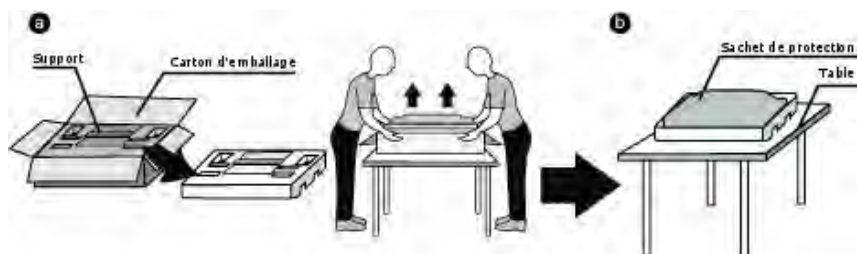

- Enlevez le sachet de protection de l'écran LCD, mais N'EXTRAYEZ pas la mousse placée dans la partie inférieure du téléviseur.
- Localiser le point à l'arrière de l'écran LCD où monter le support. Fixer solidement le support au téléviseur LCD avec les quatre vis.

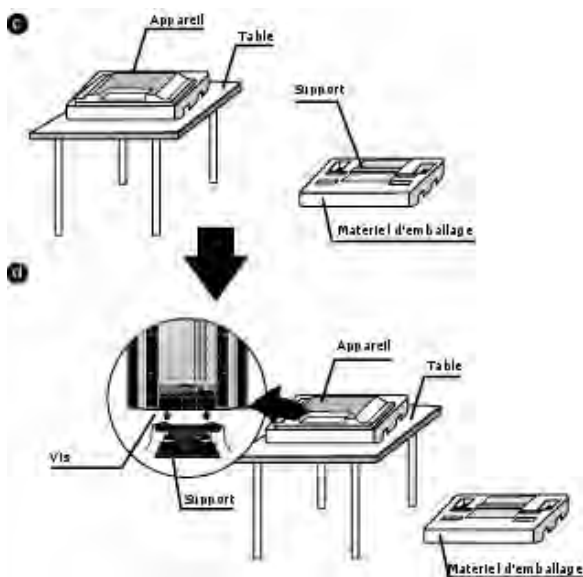

Désinstallation du support du téléviseur

Si vous préférez assembler votre nouveau téléviseur Polaroid sur un mur plutôt que de le fixer sur un support, veuillez consulter les instructions fournies dans l'ensemble de montage mural (vendu séparément).



Vérifier le modèle du téléviseur et s'assurer que l'ensemble de montage mural spécifié est bien celui utilisé. Contacter un technicien agréé pour toute assistance lors de l'installation de l'ensemble de montage mural.

1

Pour éviter d'endommager la surface du téléviseur, placer le support sur un chiffon doux.

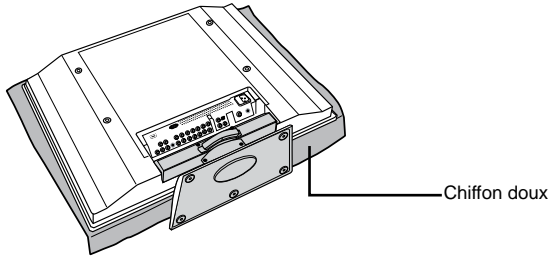

2

Déposer les vis du support et retirer le support du téléviseur.

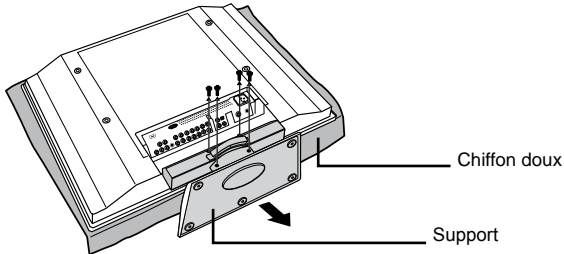

3

Aligner les trous du crochet pour montage mural avec les trous correspondants situés à l'arrière du téléviseur, puis serrer les quatre vis.

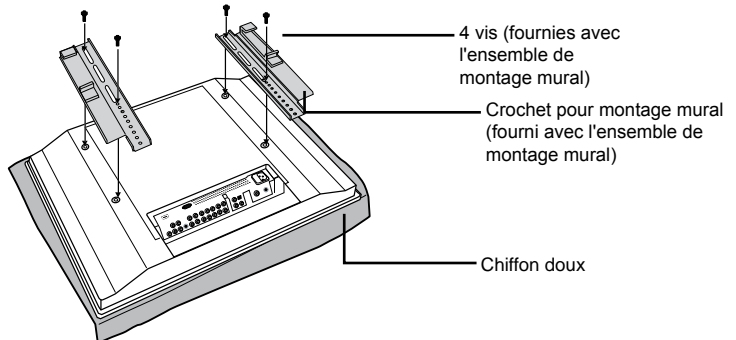

Réglage du téléviseur

- 1 Utiliser un câble d'antenne pour brancher le signal VHF/UHF à la borne ANT. du téléviseur LCD (cf. pages 15-17).
- 2 Brancher le cordon d'alimentation c.a. à l'arrière du téléviseur et dans la prise murale.
- 3 Insérer les deux piles fournies dans la télécommande.

Étape 1 Glisser le couvercle arrière vers le haut pour ouvrir le compartiment à piles de la télécommande.

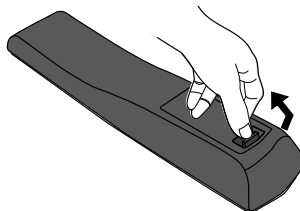

Étape 2 Insérer deux piles de type AAA. S'assurer que les pôles (+) et (-) des piles correspondent aux pôles indiqués sur le compartiment à piles. Remplacer le couvercle en place.

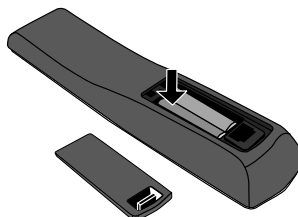

! Ne pas utiliser de nettoyeurs corosifs (nettoyant pour porcelaine, acier inoxydable, toilette ou à four etc.) sur la télécommande car cela pourrait l'endommager.

- 4 Brancher un autre dispositif AV externe (cf. pages 19-27).

Le téléviseur LCD

Vue avant/latérale droite et contrôles

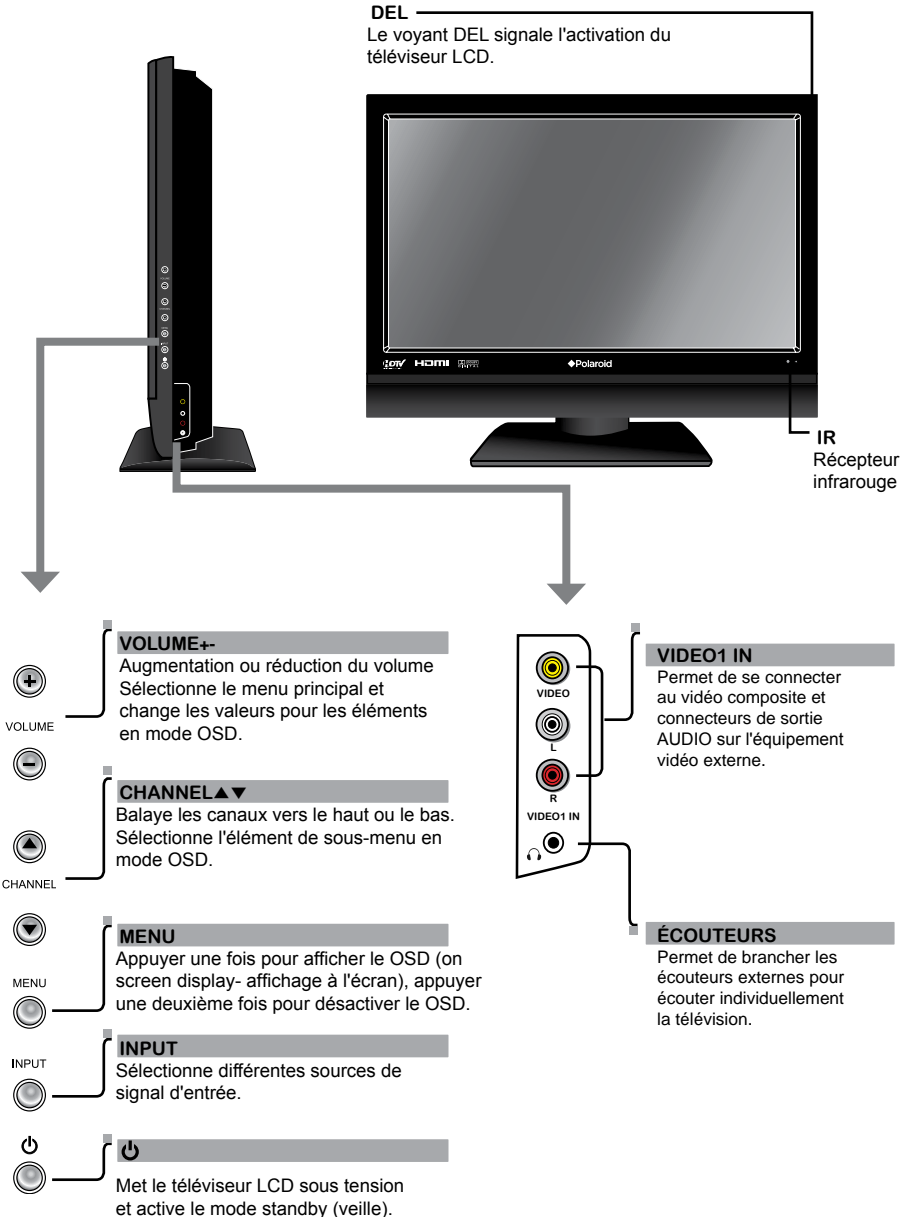

Vue arrière et connecteurs

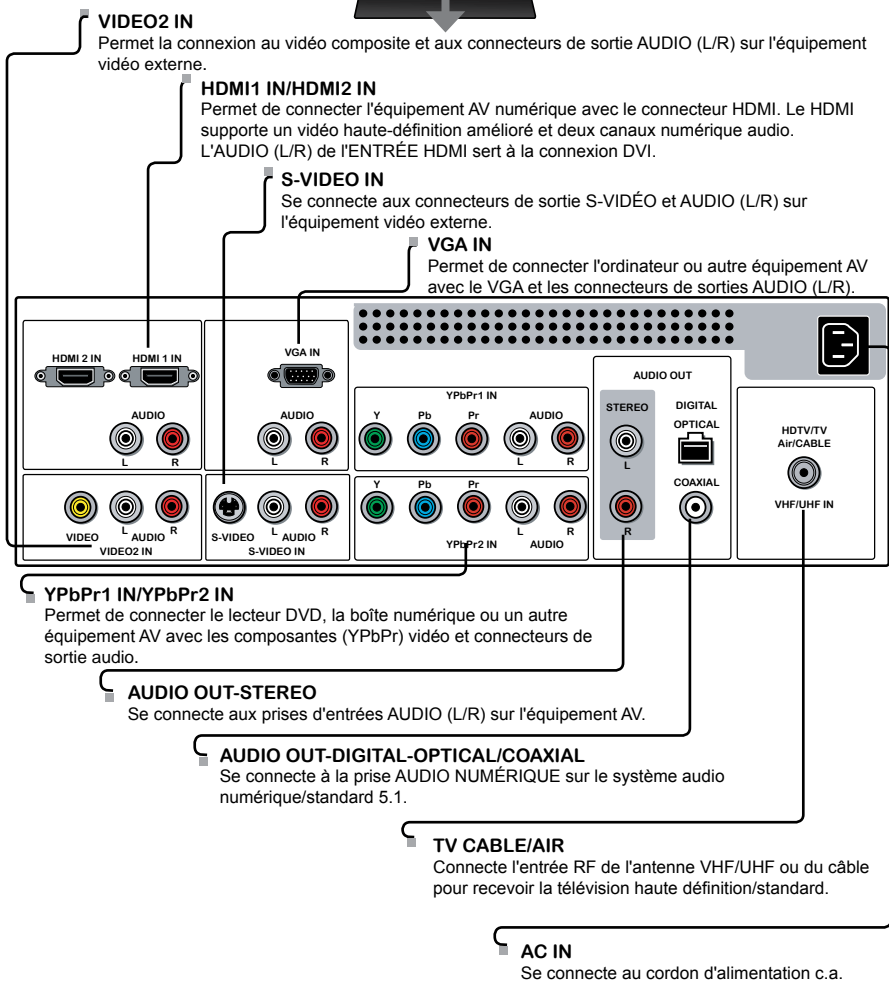
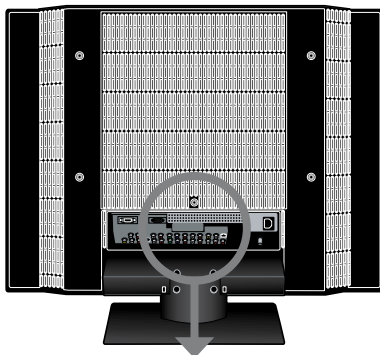

Votre télécommande

Cet ensemble inclut une télécommande Polaroid qui vous permet de contrôler jusqu'à quatre appareils. Pour sélectionner un appareil, sélectionner simplement l'un des modes de contrôles d'appareils suivants : TV, CBL/SAT, DVD/VCR ou AUDIO.

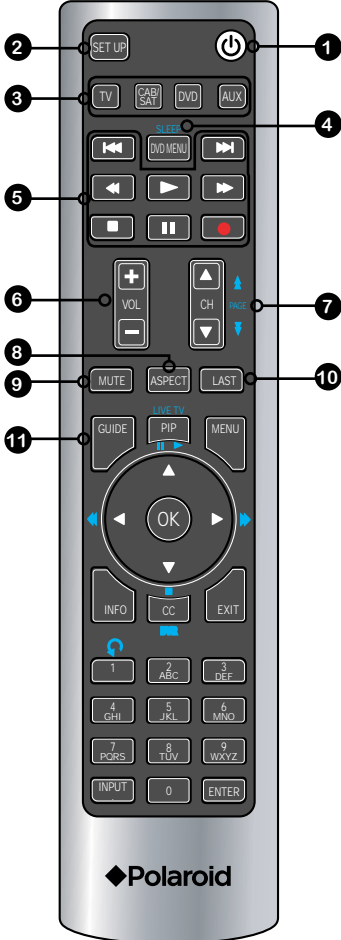

- | | |
|------------------------|--|
| 1 | Permet d'allumer ou d'éteindre le téléviseur LCD. |
| 2 SET UP | Code de programmation de la télécommande universelle. Pour de plus amples informations sur la configuration de votre télécommande, consulter la section « Programmation de votre télécommande » (cf. page 47). |
| 3 TV | Contrôle le téléviseur LCD. |
| CAB/SAT | Contrôle un cabloselecteur ou récepteur satellite. |
| DVD | Contrôle un lecteur DVD ou vidéo. |
| AUX | Contrôle un amplificateur audio. |
| 4 SLEEP | Permet de passer aux différents cycles de mise en veille du téléviseur LCD : OFF/30/60/90/120 min |
| 5 | Autres fonctions des touches de l'appareil |
| 6 VOL+/- | Augmente ou réduit le volume. |
| 7 CH▲▼ | Change les chaînes vers le haut ou bas |
| 8 ASPECT | Permet de faire défiler les réglages du mode grand écran : NORMAL/FULL/WIDE/ZOOM |
| 9 MUTE | Un appui met l'appareil en sourdine. Un second appui restaure l'audio. |
| 10 LAST | Revient à la chaîne précédente. |
| 11 GUIDE | En mode TV, appuyer sur GUIDE pour afficher le Guide de programmation à l'écran. |

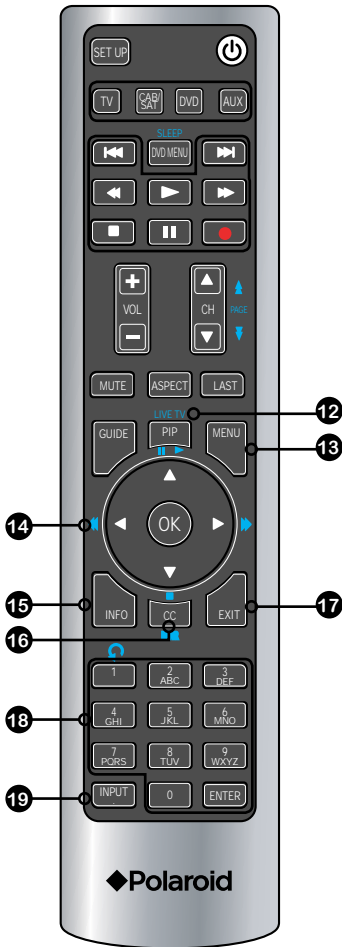

- 12 PIP** Fonction PIP non disponible. Uniquement comme fonction pour d'autres appareils.

- 13 MENU** Affiche le menu OSD à l'écran.

- 14 ◀▶▲▼,OK** Permet de parcourir les options OSD et de sélectionner les éléments individuels du menu. OK confirme les options de configuration.

- OK** En mode TV, appuyer sur OK pour afficher une liste de chaînes.

- 15 INFO** Affiche des informations sur l'écran du téléviseur LCD telles que la source, la chaîne et le titre du programme.

- 16 CC** Parcourt les sous-titres codés :
 ■ Sous-titrages analogiques : OFF/CC1/CC2/CC3/CC4/Text1/Text2/Text3/Test4
 ■ Sous-titrages numériques : Service1/Service2/Service3/Service4/Service5/Service6/OFF

- 17 EXIT** Permet de quitter le menu OSD.

- 18 0-9/ENTER** L'appui sur un numéro permet de sélectionner une chaîne. Une fois la sélection effectuée, appuyer sur ENTER pour activer la chaîne, sinon celle-ci s'active automatiquement après 3 secondes.

- 19 INPUT** Appuyer sur INPUT pour afficher une liste de fournisseurs, utiliser les touches ▲▼ pour sélectionner l'équipement vidéo-branché aux entrées vidéos du téléviseur LCD. TV/VIDEO1/VIDEO2/VIDEO3/VIDEO4/VIDEO5/VIDEO6/VIDEO7/COMPUTER

 - En mode TV, utiliser les touches 0-9 et ENTER pour sélectionner les chaînes numériques.

! **Portée :** La télécommande peut contrôler le téléviseur LCD jusqu'à 5 mètres de distance, si elle est directement pointée sur le récepteur.

Chapitre 2

Installation du téléviseur LCD

Consulter le manuel d'utilisateur de tout équipement externe à connecter.
 Au moment de connecter tout équipement externe, ne pas brancher les cordons d'alimentation c.a. aux prises murales jusqu'à ce que tous les autres branchements soient terminés.

Brancher un câble de télévision ou une antenne

Prise d'antenne

Une meilleure antenne est requise pour la bonne réception d'une télévision en couleur que d'une télévision en noir et blanc. C'est pourquoi il est recommandé de se procurer une antenne extérieure de bonne qualité.

Voici un bref descriptif des types de connexion offerts par les différents systèmes d'antenne.

- Un système à 75 O consiste généralement en un câble rond (non fourni) avec connecteur de type F qui peut être raccordé aisément à une borne sans nécessiter d'outils.

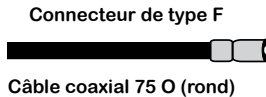

- Un système à 300 O est un câble plat à « deux conducteurs » (non fourni) qui peut être raccordé à une borne de 75 O au moyen d'un adaptateur de 300-75 O (non fourni).

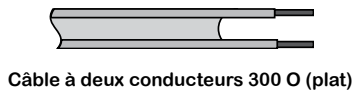

Utiliser l'un des deux schémas suivants pour effectuer une connexion à une antenne extérieure.

A : Démontre comment utiliser une antenne extérieure mixte VHF/UHF.

B : Indique comment utiliser une antenne extérieure séparée VHF et/ou UHF.

A. Antenne mixte VHF/UHF

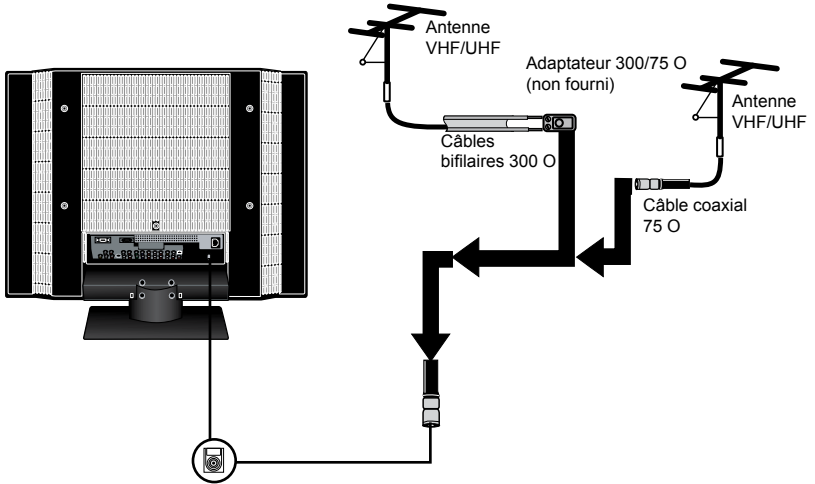

B. Antennes VHF séparées et/ou UHF

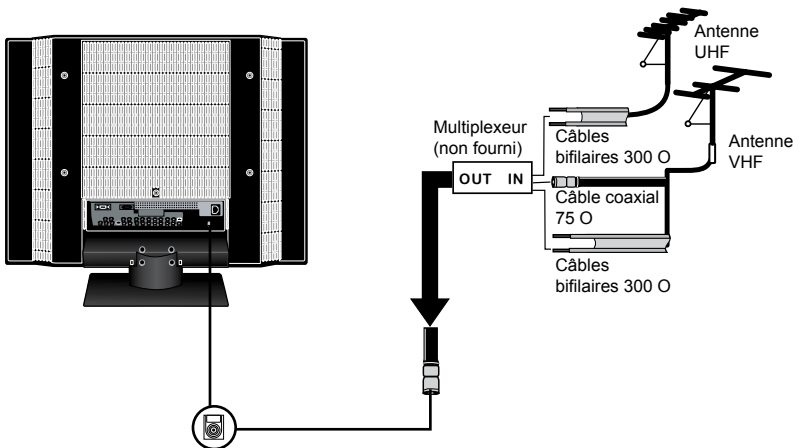

Connexion câble TV (CATV)

Le présent avis a pour objet de rappeler à l'installateur de systèmes de câblodistribution que l'article 820-40 du Code national de l'électricité contient des recommandations relatives à la mise à la masse de l'appareil et, en particulier, stipule que la terre du câble doit être connectée au système de mise à la terre de l'immeuble, aussi prêt que possible du point d'entrée du câble. Toute utilisation de ce téléviseur à d'autres fins que l'usage privé pour la visualisation de programmes radiotélévisés sur UHF, VHF ou transmis par câblodiffusion pour le public pourrait nécessiter l'autorisation de l'entreprise de câblodiffusion/BCST.

- Un connecteur de câble coaxial de 75 Ω est intégré à l'appareil pour faciliter le raccordement. Pour raccorder le câble coaxial de 75 Ω à l'appareil, le brancher dans la borne ANT.
- Certaines compagnies de TV câblée offrent des chaînes par abonnement. Les signaux de ces chaînes par abonnement étant cryptés, un convertisseur/désembrouilleur de télévision câblée est généralement fourni au souscripteur par la compagnie de TV câblée.

Ce convertisseur/désembrouilleur est nécessaire à la visualisation des chaînes cryptées. (Votre désembrouilleur doit être réglé à la chaîne 3 ou 4, habituellement l'une de ces chaînes est utilisée. Si cette information vous est inconnue, il est nécessaire de consulter la compagnie de TV câblée.)

Pour des instructions détaillées sur la réception de la TV par câble, consulter la compagnie de TV par câble locale.

L'une des méthodes d'utilisation possible du convertisseur/débrouilleur fourni par la compagnie de TV câblée est illustrée dans le schéma ci-dessous.

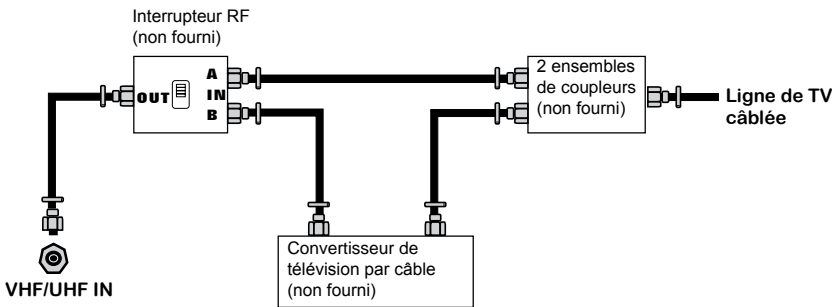

- L'interrupteur RF (non fourni) est nécessaire pour fournir deux entrées (A et B). Le réglage de l'interrupteur RF à la position A permet de visualiser toutes les chaînes en clair à l'aide des touches des chaînes du téléviseur.
- Le réglage de l'interrupteur RF à la position B permet la visualisation de toutes les chaînes brouillées par le convertisseur/désembrouilleur en utilisant le convertisseur de touches des chaînes.

- 1** Utiliser un câble d'antenne fourni pour brancher le signal NTSC à la borne de CÂBLE TV de le téléviseur LCD.

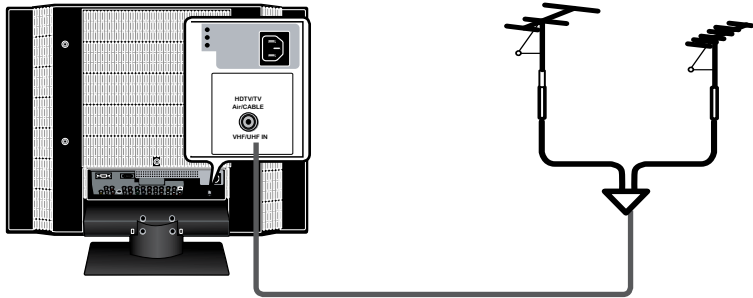

- 2** Brancher le cordon d'alimentation c.a. à l'arrière du téléviseur et dans la prise murale.

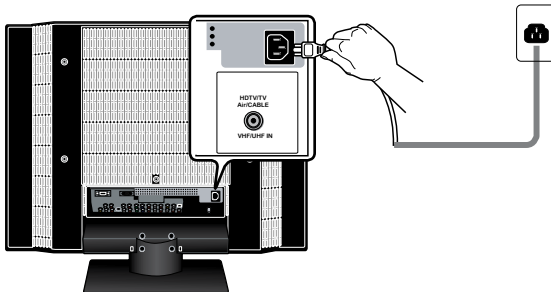

Ce téléviseur est muni d'un fusible de sûreté. Dans l'éventualité d'un orage ou d'une panne d'électricité le fusible de sûreté est conçu pour protéger votre téléviseur. Si le téléviseur n'a pas d'alimentation, soulever le couvercle pour vérifier le fusible comme indiqué ci-dessous. Si le fusible est grillé, aller chez un quincailler et demander un Fusible Temporisé (à fusion lente) 4A 250 V - 5x20 mm pour le remplacer.

Outils de levage en plastique dur
(utiliser un outil en métal pourrait
causer des chocs)

Arrière du
téléviseur



Fusible
4 A 250 V
(5x20mm)

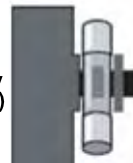

NE PAS OUBLIER DE DÉBRANCHER LE CORDON D'ALIMENTATION C.A. AVANT DE RETIRER LE FUSIBLE.

- 3** Appuyer sur la touche  de la télécommande pour allumer le téléviseur LCD.



Toujours déconnecter le téléviseur LCD de l'alimentation principale lorsqu'il n'est pas utilisé pendant de longues périodes. La touche POWER (Alimentation) sur le panneau avant sert uniquement à mettre le téléviseur LCD en mode veille, mais ne déconnecte pas l'appareil de l'alimentation principale. Pour déconnecter complètement l'appareil, retirer la fiche d'alimentation de la prise.

- 4 Appuyer sur la touche  de la télécommande pour allumer le téléviseur LCD.



- 5 Appuyer sur la touche **INPUT** de la télécommande pour afficher la liste d'entrée. Utiliser les touches **▲▼** pour sélectionner **TV**, puis appuyer sur la touche **OK**.

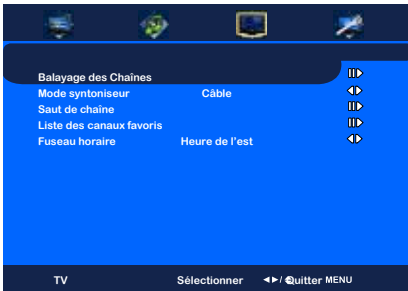

- 6 Appuyer sur la touche **MENU** de la télécommande pour afficher le menu principal et utiliser les touches **◀▶** pour sélectionner **TV**.

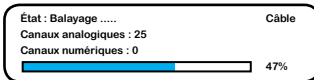

 La fonction de balayage des canaux crée une liste des canaux captables par l'entrée actuelle (par l'antenne ou le câble). Il faudra lancer la recherche de canaux pour chaque entrée RF pour créer une liste des canaux disponibles depuis les deux entrées.

- 7 Appuyer sur **OK** pour afficher la liste des chaînes reçues, puis sur **▲▼** pour sélectionner une chaîne. Ou encore, utiliser la touche **■ (INPUT)** avec les touches **0-9** pour sélectionner un canal numérique (par exemple 9.1).



 La chaîne numérique principale peut inclure plusieurs sous-canaux (par exemple 9-1, 9-2...) qui diffusent des programmes au même moment.

Connexion à un magnétoscope

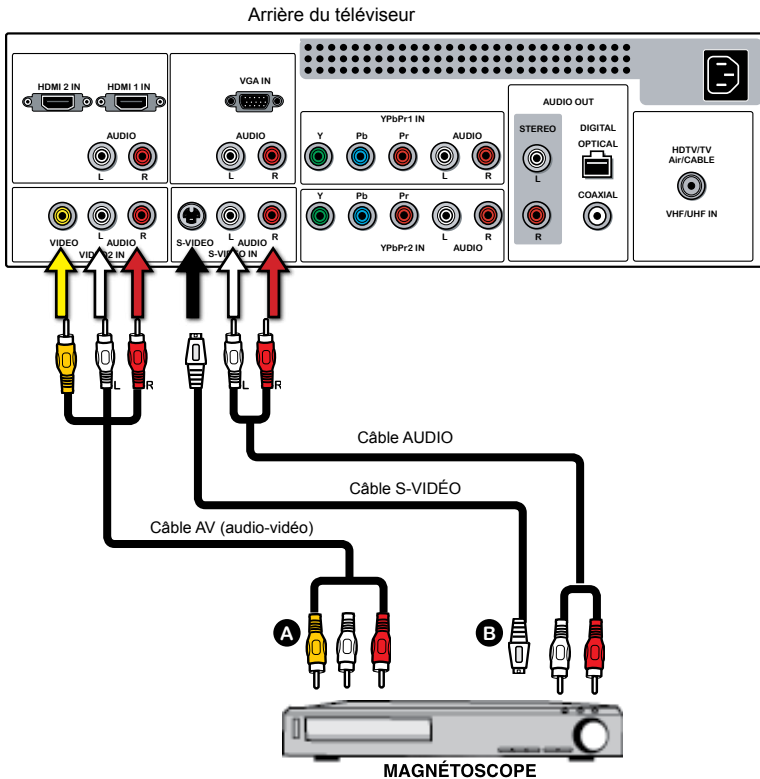

1

MÉTHODE A :

Utiliser un câble mixte pour brancher la prise mixte vidéo/audio du magnétoscope aux prises d'entrées VIDÉO2 du téléviseur LCD.

MÉTHODE B :

Utiliser un câble audio pour brancher les prises de sortie audio du magnétoscope aux entrées audio du téléviseur LCD. Utiliser un câble S-Vidéo pour brancher la prise de sortie s-vidéo du magnétoscope à la prise d'entrée S-VIDÉO IN de la télévision LCD.

2

Brancher toutes les sources d'alimentation c.a. avant d'allumer l'interrupteur du téléviseur LCD ou tout autre équipement connecté.

3

Appuyer sur la touche  de la télécommande pour mettre le téléviseur LCD sous tension.

4

Pour regarder une cassette vidéo, appuyer sur la touche **INPUT** de la télécommande pour sélectionner **VIDEO2** (MÉTHODE A) ou **VIDEO3** (MÉTHODE B). Allumer le magnétoscope et suivre les instructions de son manuel.

Connexion d'une caméra vidéo ou d'une console de jeux

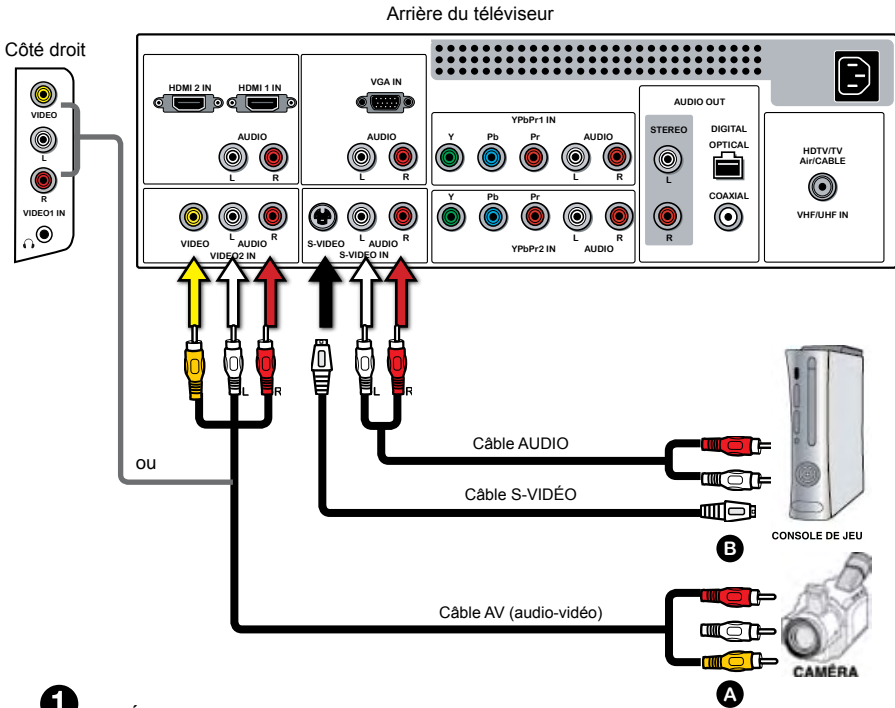

1

MÉTHODE A :

Utiliser un câble mixte pour brancher les prises mixtes vidéo/audio de la caméra vidéo ou console de jeux aux prises VIDÉO 2 IN ou VIDÉO 1 IN du téléviseur LCD.

MÉTHODE B :

Utiliser un câble audio pour brancher les prises de sortie audio de la caméra vidéo ou console de jeux aux entrées audio du téléviseur LCD. Utiliser un câble S-Vidéo pour brancher la prise de sortie s-vidéo de la caméra vidéo ou console de jeux à la prise d'entrée S-VIDÉO IN du téléviseur LCD.

2

Brancher toutes les sources d'alimentation c.a. avant d'allumer l'interrupteur du téléviseur LCD ou tout autre équipement connecté.

3

Appuyer sur la touche  de la télécommande pour mettre le téléviseur LCD sous tension.

4

Pour visualiser une caméra de documents ou une console de jeux, appuyer sur la touche **INPUT** de la télécommande pour sélectionner **VIDÉO2/VIDÉO1** (MÉTHODE A), ou **VIDÉO3** (MÉTHODE B).



Pas toutes les caméras peuvent se brancher à un téléviseur. Veuillez consulter le manuel d'utilisateur de votre caméra vidéo pour la compatibilité.

Connexion à un lecteur de DVD

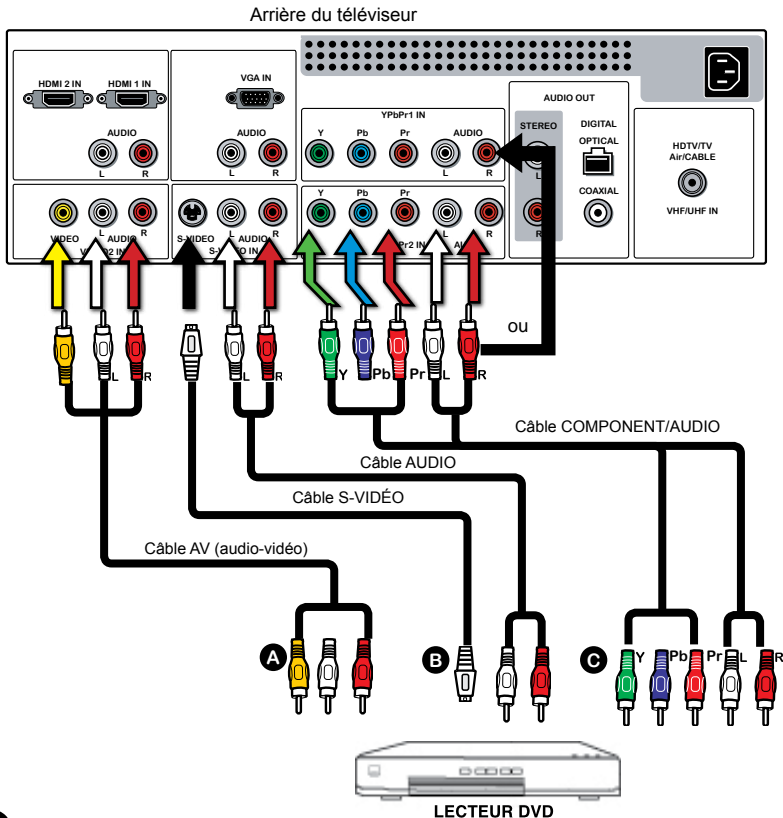

1

MÉTHODE A :

Utiliser un câble mixte pour brancher la prise mixte vidéo/audio du lecteur DVD aux prises d'entrées VIDÉO2 du téléviseur LCD.

MÉTHODE B :

Utiliser un câble audio pour brancher les prises de sortie audio du lecteur DVD aux prises d'entrées audio du téléviseur LCD. Utiliser un câble S-Vidéo pour brancher la prise de sortie s-vidéo du lecteur DVD à la prise d'entrée S-VIDÉO IN du téléviseur LCD.

MÉTHODE C :

Utiliser un câble component pour brancher les éléments de prises de sortie component du lecteur DVD aux prises d'entrées YPbPr1 IN ou YPbPr2 IN du téléviseur LCD. Utiliser un câble audio pour brancher les prises audio component du lecteur DVD aux prises d'entrées audio du téléviseur LCD.



Les prises de vidéo component sur le lecteur DVD sont quelques fois marquées YPbPr ou YCbCr. Pour une explication de la vidéo component, consulter le manuel de l'utilisateur du lecteur DVD.

- 2 Brancher toutes les sources d'alimentation c.a. avant d'allumer l'interrupteur du téléviseur LCD ou tout autre équipement connecté.
- 3 Appuyer sur la touche  de la télécommande pour mettre le téléviseur LCD sous tension.
- 4 Pour regarder un DVD, appuyer sur la touche **INPUT** de la télécommande pour sélectionner **VIDÉO2** (MÉTHODE A) ou **VIDÉO3** (MÉTHODE B), ou **VIDÉO4/VIDÉO5** (MÉTHODE C).



Pour une meilleure qualité d'image, si votre équipement possède une sortie vidéo component, utiliser un câble component plutôt qu'un câble mixte vidéo ou s-vidéo.

Connexion d'un boîtier de CATV ou récepteur satellite

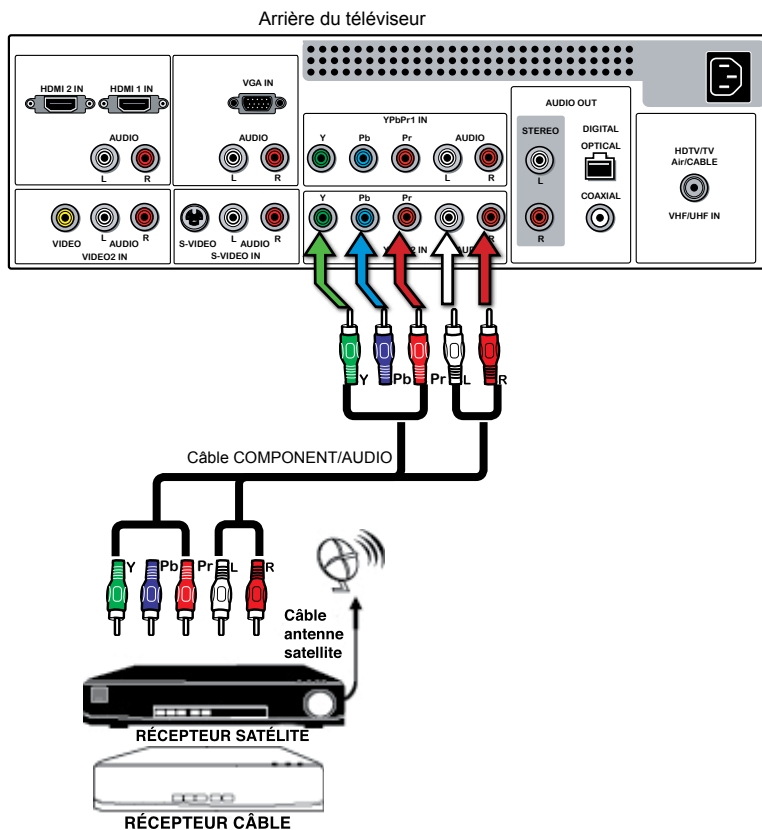

- 1** Utiliser un câble component pour brancher les prises de sortie component du récepteur satellite/boîtier de télévision par câble (YPbPr1) aux prises d'entrée component du téléviseur LCD. Utiliser un câble audio pour brancher les prises audio component du récepteur satellite/boîtier de télévision par câble aux prises d'entrée audio component du téléviseur LCD.
- 2** Brancher toutes les sources d'alimentation c.a. avant de mettre sous tension le téléviseur LCD ou tout autre équipement connecté.
- 3** Appuyer sur la touche de la télécommande pour mettre le téléviseur LCD sous tension.
- 4** Pour visualiser des programmes par le récepteur satellite ou boîtier de télévision par câble, appuyer sur la touche **INPUT** de la télécommande pour sélectionner **VIDÉO4/VIDÉO5**.

Connexion d'équipement AV avec un connecteur HDMI

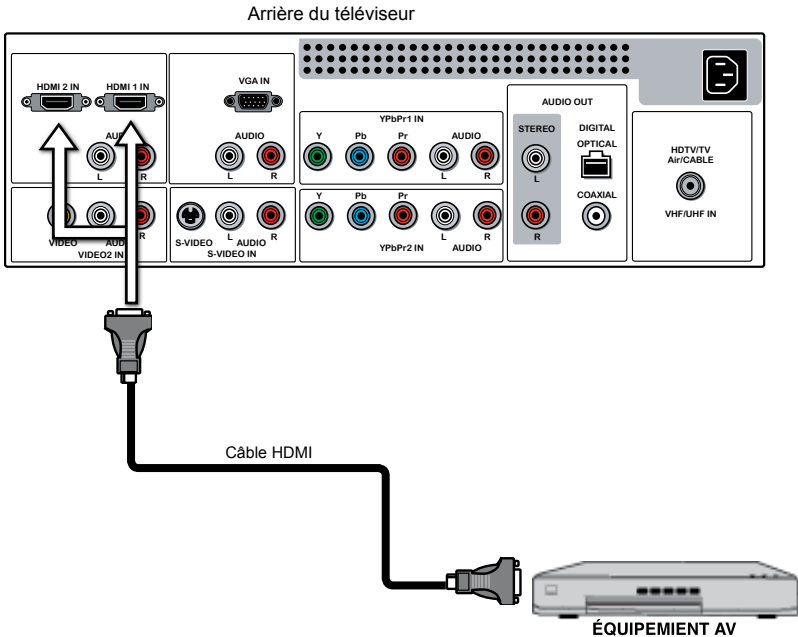

- 1 Utiliser un câble HDMI pour brancher la prise de sortie HDMI de l'équipement AV aux prises HDMI IN du téléviseur LCD.
- 2 Brancher toutes les sources d'alimentation c.a. avant d'allumer l'interrupteur du téléviseur LCD ou tout autre équipement connecté.
- 3 Appuyer sur la touche de la télécommande pour mettre le téléviseur LCD sous tension.
- 4 Appuyer sur la touche **INPUT** de la télécommande pour sélectionner **VIDEO6** ou **VIDEO7**.



Le connecteur HDMI procure des signaux vidéo et audio, il n'est pas nécessaire de brancher le câble audio.

Connexion d'équipement AV avec un connecteur DVI

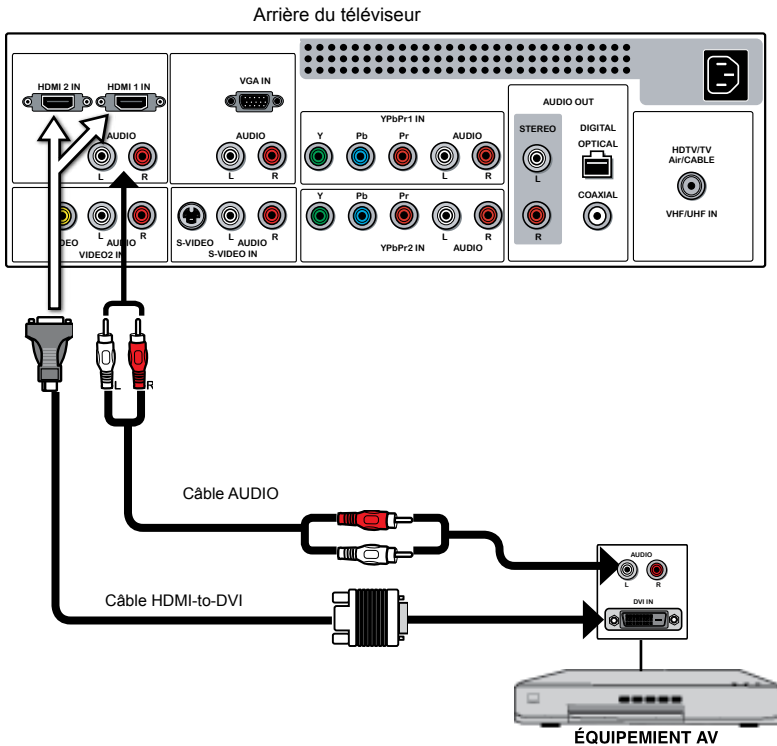



- 1** Utiliser un câble HDMI/DVI pour brancher la prise de sortie DVI de l'équipement AV aux prises d'entrée HDMI du téléviseur LCD.
Utiliser un câble audio pour brancher les prises de sortie audio de l'équipement AV aux prises audio HDMI du téléviseur LCD.
- 2** Brancher toutes les sources d'alimentation c.a. avant d'allumer l'interrupteur du téléviseur LCD ou tout autre équipement connecté.
- 3** Appuyer sur la touche de la télécommande pour mettre le téléviseur LCD sous tension.
- 4** Appuyer sur la touche **INPUT** de la télécommande pour sélectionner **VIDEO6** ou **VIDEO7**.

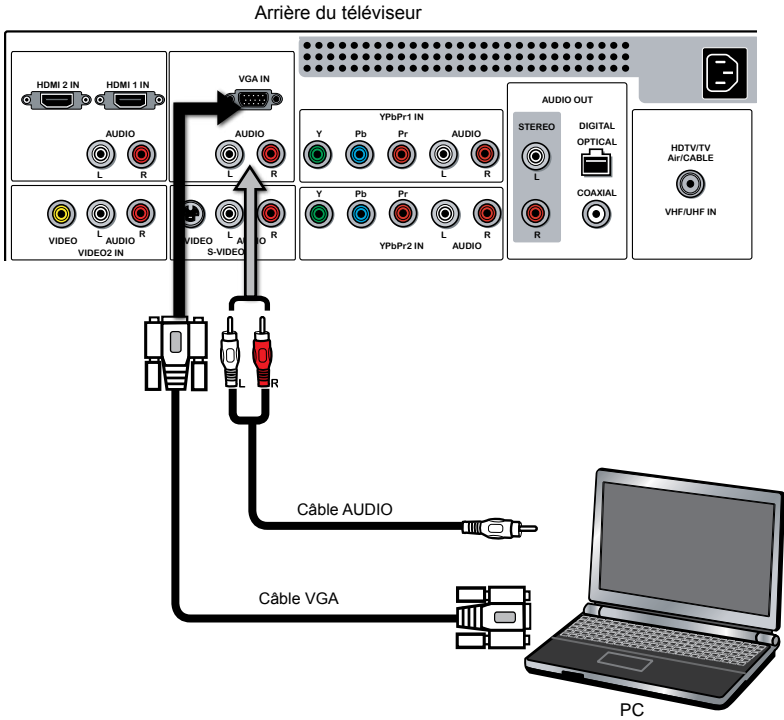

Si le téléviseur LCD est branché au connecteur DVI de l'équipement AV, un câble HDMI/DVI ou un adaptateur HDMI (non fourni) sera nécessaire.

Connexion à un ordinateur personnel (PC)



- 1 Utiliser un câble D-SUB pour connecter la prise de sortie de l'ordinateur D-SUB à la prise d'entrée VGA de la télévision LCD. Utiliser un câble audio pour brancher les prises de sortie audio de l'ordinateur aux prises du téléviseur LCD.
- 2 Brancher toutes les sources d'alimentation c.a. avant d'allumer l'interrupteur du téléviseur LCD ou tout autre équipement connecté.
- 3 Appuyer sur la touche  de la télécommande pour mettre le téléviseur LCD sous tension.
- 4 Appuyer sur la touche **Input** de la télécommande pour sélectionner **ORDINATEUR**.

Connexion d'un récepteur audio ou d'un système Dolby 5.1

Pour améliorer la qualité sonore, vous pouvez utiliser un système de cinéma à domicile ou stéréo.

REMARQUE : Pour utiliser un cinéma à domicile ou un système stéréo avec votre nouveau téléviseur, nous vous recommandons de ne PAS utiliser votre sortie audio pour cette connexion. Pour améliorer la qualité du son, nos tests ont démontré qu'il est nécessaire de brancher votre cinéma à domicile ou votre système stéréo directement au dispositif audiovisuel. Autrement dit, il faut brancher votre cinéma à domicile ou votre système stéréo à un lecteur de DVD, à un boîtier de câblodistribution/satellite ou à un autre équipement audiovisuel.

Bien que ce ne soit pas recommandé, en cas d'utilisation de la sortie audio du téléviseur pour le branchement du système stéréo ou du cinéma à domicile, respecter les consignes suivantes.

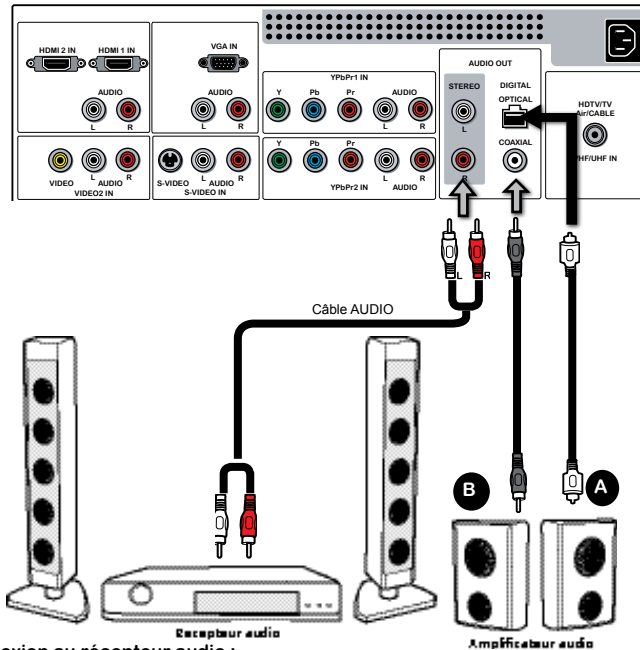

1

Connexion au récepteur audio :

Utiliser un câble audio pour brancher la prise audio LINE IN du récepteur audio aux prises AUDIO OUT de la télévision LCD.

2

Connexion au système de son numérique 5.1 :

MÉTHODE A :

Utiliser un câble optique pour brancher les prises OPTICAL IN de l'amplificateur aux prises OPTICAL OUT de la télévision LCD.

MÉTHODE B :

Utiliser un câble coaxial pour brancher les prises COAXIAL IN de l'amplificateur aux prises COAXIAL OUT de la télévision LCD.

3

Brancher toutes les sources d'alimentation c.a. avant de mettre sous tension le téléviseur LCD ou tout autre équipement connecté.

4

Appuyer sur la touche de la télécommande pour mettre le téléviseur LCD sous tension.

Chapitre 3

UTILISATION DES FONCTIONS

Affichage Grand écran

La fonction Grand écran permet la visualisation d'images 4:3/16:9 en mode grand écran, parcourant les paramètres de grands écrans. Appuyer sur la touche **ASPECT** de façon répétée pour sélectionner le format d'écran désiré.

1

PLEIN

Étire l'image verticalement et horizontalement pour conserver le format d'image consistant dans le centre de l'écran et étire les côtés.



2

ZOOM

Étire l'image verticalement et horizontalement pour remplir l'écran au format d'affichage 1:2.35



3

GRAND ÉCRAN

Étire l'image verticalement et horizontalement pour remplir l'écran au format d'affichage 1:2.35



4

NORMAL



Supporte les formats d'affichage à l'écran 4:3



NORMAL n'est pas disponible lorsqu'une source 720p ou 1080i est visionnée.

Utilisation du menu

1 Appuyer sur la touche  de la télécommande pour mettre le téléviseur LCD sous tension.

2 Appuyer sur la touche **MENU** de la télécommande, le menu sera affiché à l'écran. Utiliser les touches   pour sélectionner l'option de menu principal.

MENU VIDÉO :

Permet de faire des ajustements aux paramètres d'image.

- Si la source du signal est TV/VIDEO/S-VIDEO/YPbPr/HDMI, le MENU AUDIO apparaît ainsi :
- Si la source du signal est VGA, le MENU VIDÉO apparaît ainsi :

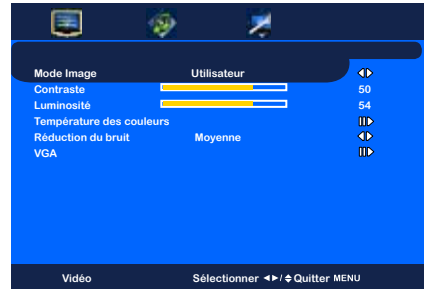

MENU AUDIO :

Permet de personnaliser les options et effets sonores.

- Si la source du signal est VIDEO/S-VIDEO/YPbPr/HDMI/VGA, le MENU AUDIO apparaît ainsi :
- Si la source du signal est TV le MENU AUDIO apparaît ainsi :



MENU TV :

Permet de modifier et classer les chaînes.



MENU DE CONFIGURATION :

Permet de régler une série de fonctions : Langue, sous-titres, réinitialisation des paramètres d'usine, contrôle parental, mise en veille.

- Si la source du signal est TV/VIDEO/S-VIDEO/YPbPr, le MENU DE CONFIGURATION (SETUP) apparaît ainsi :
- Si la source du signal est HDMI/VGA, le MENU DE CONFIGURATION (SETUP) apparaît ainsi :

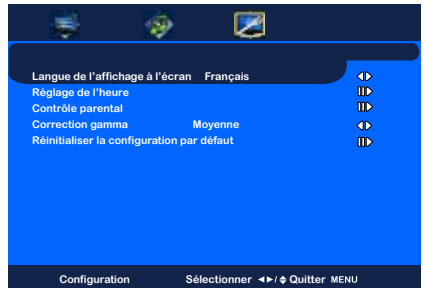
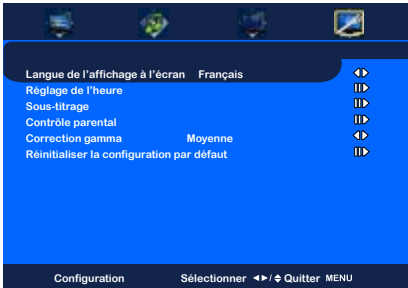

- 3 Utiliser les touches ▲▼ pour sélectionner une option du sous-menu, puis appuyer sur la touche **OK**. En mode ajustement, utiliser les touches ◀▶ pour changer la valeur de l'élément.
- 4 Appuyer sur la touche **EXIT** pour quitter le menu.

Personnalisation des paramètres VIDÉO

- 1 Appuyer sur la touche **⏻** de la télécommande pour mettre le téléviseur LCD sous tension.
- 2 Appuyer sur la touche **MENU** de la télécommande pour afficher le menu principal et utiliser les touches **◀▶** pour sélectionner **VIDÉO**.
- 3 Utiliser les touches **▲▼** pour saisir une option VIDEO individuelle, puis utiliser les touches **◀▶** pour modifier le réglage et appuyer sur **MENU** pour quitter le menu.

■ Si la source du signal est TV/VIDEO/S-VIDEO/YpPr/HDMI, le MENU AUDIO apparaît ainsi :



■ Si la source du signal est VGA, le MENU VIDÉO apparaît ainsi :

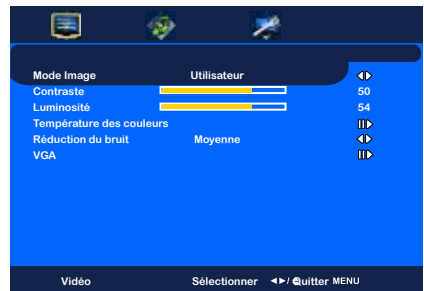

- 4 Le menu **VIDÉO** inclut les options suivantes :

Mode Image	Parcourt les types d'affichages : Vivide/Hi-Bright/Cinéma/Sport/Utilisateur
Contraste	Contrôle la différence entre les zones les plus brillantes et obscures de l'image
Luminosité	Contrôle la luminosité de l'image.
Saturation	Contrôle l'intensité de la couleur.
Teinte	Contrôle la différence entre les régions les plus sombres et les plus claires de l'image.
Netteté	Augmenter ce paramètre pour voir des contours définis dans l'image; réduire pour des contours plus doux.

Température des couleurs

Ajuste les composantes de couleur indépendamment pour atteindre un effet chaleureux ou frais : frais/moyen/chaud/utilisateur

- **Warm** : Augmente les teintes rouges
- **Nature** : Augmente les teintes naturelles
- **Cool** : Augmente les teintes de bleus
- **Utilisateur** : Permet à l'utilisateur de régler indépendamment les niveaux de rouge, vert et bleu.



Réduction du bruit

Sélectionner pour réduire le niveau de bruit de l'équipement connecté : moyen/fort/désactivé/bas.

VGA

Appuyer sur **OK** pour entrer en réglage VGA :



- **Position horiz.** Cette fonction règle la position de l'image vers la gauche ou la droite
- **Position vert.** Cette fonction règle la position de l'image vers le haut ou le bas
- **Horloge** Contrôle la largeur de l'image sur base du mode VGA.
- **Phase** Règle la phase du signal, qui permet d'améliorer la clarté de la mise au point et la stabilité de l'image en mode VGA.

Personnalisation des paramètres AUDIO

- 1 Appuyer sur la touche  de la télécommande pour mettre le téléviseur LCD sous tension.
- 2 Appuyer sur la touche **MENU** de la télécommande pour afficher le menu principal et utiliser les touches **◀▶** pour sélectionner **AUDIO**.
- 3 Utiliser les touches **▲▼** pour saisir une option AUDIO individuelle, utiliser les touches **◀▶** pour changer les paramètres et appuyer sur **MENU** pour quitter le menu.

■ Si la source du signal est VIDEO/S-VIDEO/YPbPr/HDMI/VGA, le MENU AUDIO apparaît ainsi :



■ Si la source du signal est TV le MENU AUDIO apparaît ainsi :









- 4 Le menu **AUDIO** inclut les options suivantes :

Graves	Contrôle l'intensité relative des sons graves.
<hr/>	
Aigus	Contrôle l'intensité relative des sons aigus.
<hr/>	
Balance	Ajuste le volume relatif des haut-parleurs dans un système à haut-parleurs multiples.
<hr/>	
Effets sonores	Permet la sélection d'une technique d'amélioration de l'audio parmi les options suivantes: ambiophonie/En direct/Danse/Techno/Classique/Doux/POP/Désactivé
<hr/>	
MTS	Permet d'écouter une chaîne stéréo haute fidélité en regardant la télévision.
<hr/>	
	<ul style="list-style-type: none"> ■ Stéréo: Utilise des pistes audio séparées pour les haut-parleurs gauche et droit, si présents. ■ SAP : Vous pouvez profiter d'un deuxième programme audio à partir des haut-parleurs tout en regardant une scène du programme original. ■ Mono : Permet la sortie mono (utile lorsque le stéréo est bruyant ou irrégulier).

SPDIF Type	<p>Permet de sélectionner le format de son numérique: PCM/OFF/Dolby Digital</p> <ul style="list-style-type: none">▪ PCM : Le système audio externe est branché à la sortie AUDIO (L/R) du téléviseur LCD▪ Dolby Digital : Le système audio externe est branché à la sortie AUDIO NUMÉRIQUE (OPTIQUE ou COAXIALE) du téléviseur LCD▪ Désactivé : Sélectionner OFF pour désactiver le système audio externe <hr/>
Langue audio	<p>Permet de sélectionner la langue audio : anglais/espagnol/français.</p> <hr/>
Haut-parleur	<p>Permet de choisir d'activer ou de désactiver les haut-parleurs du téléviseur.</p> <hr/>

Personnalisation des paramètres TV

- 1 Appuyer sur la touche  de la télécommande pour mettre le téléviseur LCD sous tension.
- 2 Appuyer sur la touche **MENU** de la télécommande pour afficher le menu principal et utiliser les touches   pour sélectionner **TV**.
- 3 Utiliser les touches   pour saisir une option TV individuelle, les touches   pour modifier les paramètres, et appuyer sur **MENU** pour quitter le menu.



- 4 Le menu **TV** inclut les options suivantes :

Balayage des Chaînes	Appuyer sur la touche OK , le balayage des canaux crée automatiquement une liste des canaux recevables.
Mode syntoniseur	Permet la sélection entre câble CATV et sources à signal d'antenne : <ul style="list-style-type: none"> ▪ Antenne Choisir ce paramètre si vous recevez des chaînes de TV avec antenne aérienne ▪ Câble Choisir ce paramètre si vous recevez des chaînes de TV avec CATV (TV par câble)
Saut de chaîne	Permet d'ajouter/de supprimer des chaînes dans la liste de chaînes. 1 Appuyer sur OK pour afficher le menu Saut de chaîne :



- ② Appuyer sur la touche ▼ pour sélectionner la chaîne désirée, puis plusieurs fois sur **OK** pour sélectionner **afficher** (☑) ou **masquer** (☐)

Fuseau horaire Permet de sélectionner les systèmes régionaux de télévision des États-Unis: Heure de l'est/centrale/des Rocheuses/Arizona/Pacifique/Alaska/Hawaï.

Personnalisation des paramètres de CONFIGURATION

- ① Appuyer sur la touche **⏻** de la télécommande pour mettre le téléviseur LCD sous tension.
- ② Appuyer sur la touche **MENU** de la télécommande pour afficher le menu principal et utiliser les touches ◀▶ pour sélectionner **SETUP** (Configuration).
- ③ Utiliser les touches ▲▼ pour saisir une option de configuration (SETUP) individuelle, utiliser les touches ◀▶ pour changer les paramètres et appuyer sur **MENU** pour quitter le menu.

- Si la source du signal est TV/VIDEO/S-VIDEO/YPbPr, le MENU DE CONFIGURATION (SETUP) apparaît ainsi :

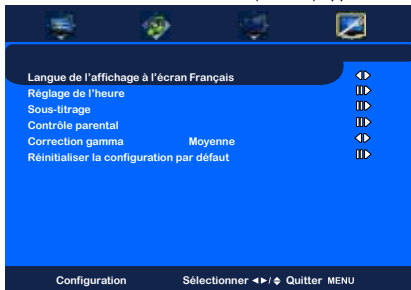

- Si la source du signal est HDMI/VGA, le MENU DE CONFIGURATION (SETUP) apparaît ainsi :

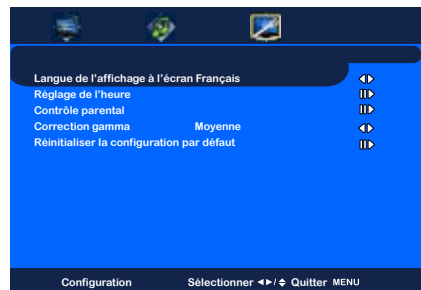

4

Le menu **CONFIGURATION** inclut les options suivantes :

- | | |
|------------------------------|---|
| Langue de l'affichage | Permet de sélectionner la langue de votre choix pour les menus à l'écran : anglais/français/espagnol. |
| <hr/> | |
| Réglage de l'heure | Permet de régler l'heure. <ul style="list-style-type: none"> ▪ ON : pour afficher l'heure actuelle. ▪ OFF : pour régler l'heure actuelle. ❶ Appuyer sur les touches ▲▼ pour sélectionner la date et l'heure. ❷ Appuyer sur les touches ◀▶ pour sélectionner les différentes unités et utiliser les touches 0 à 9 pour régler l'heure. |



Sous-titrage Sélectionner un des modes de sous-titrage analogique ou numérique, puis appuyer sur **OK**. La liste de sous-titrage apparaît :

- ❶ **Sous-titrage analogique:**
Appuyer sur les touches ◀▶ pour sélectionner les options de base du sous-titrage analogique : OFF/CC1/CC2/CC3/CC4
 - **CC1 /CC2 /CC3 /CC4** :
Afficher une version imprimée du dialogue et des effets sonores du programme affiché
 - **T1/T2** :
Afficher les informations de la station présentée en utilisant soit la moitié ou la totalité de l'écran
 - **T3/T4** :
Services de mémoire étendue. Par exemple : Nom du réseau, nom du programme, durée du programme, etc.

2 Sous-titrage numérique:

Appuyer sur ◀▶ pour sélectionner les options de sous-titrage numérique : service1/service2/service3/service4/service5/Service6/OFF

Remarque : ce réglage sera appliqué à chaque canal de TDT

3 Caption Style :

Appuyer sur OK pour personnaliser le sous-titrage numérique :

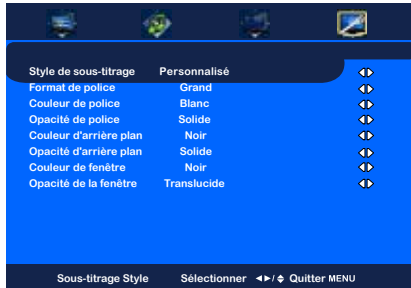

Parental

Le contrôle parental peut être configuré dans le téléviseur pour verrouiller une chaîne ou source vidéo et pour modifier le mot de passe.

- 1 Utiliser la touche ▼ pour sélectionner **Parental**, puis sur OK pour afficher le menu Parental.
- 2 Pour utiliser la fonction de **verrouillage des programmes** un mot de passe à quatre chiffres doit être saisi. Le mot de passe par défaut réglé en usine est 0000.
- 3 **Verrouillage des programmes** Permet de régler la télévision et les options de verrous de classification MPAA (voir la section « Utiliser les paramètres de blocage de programmes »).

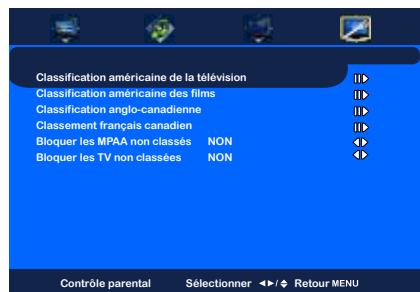

- **Blocage canaux** Permet de verrouiller les chaînes numériques.



- **Verrouiller entrée** Sélectionne le verrouillage d'un signal



- **Mot de passe** Sélectionner pour modifier le mot de passe.

Gamma

Permet de régler la correction gamma de l'écran, ce qui règle précisément la luminosité et les proportions de rouge, bleu et vert : clair/moyen/sombre.

Réinitialiser la configuration par défaut

Appuyer sur **OK** pour restaurer les paramètres d'usine

Utilisation des paramètres de verrouillage des programmes

- 1 Appuyer sur la touche **MENU** de la télécommande pour afficher le menu principal et utiliser les touches ◀▶ pour sélectionner **SETUP**.
- 2 Utiliser la touche ▼ pour sélectionner **Contrôle parental**, puis appuyer sur **OK**.

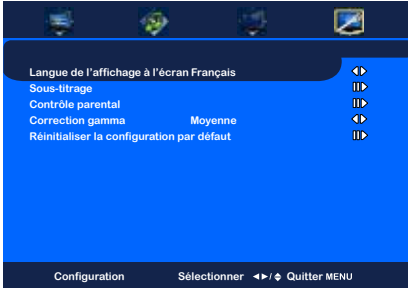

- 3 Pour utiliser la fonction de **Contrôle parental** un mot de passe à quatre chiffres doit être saisi. Le mot de passe par défaut réglé en usine est 0000.



- 4 Utiliser la touche ▼ pour sélectionner **Verrouillage des programmes**, et appuyer sur **OK** pour afficher le menu Program Block.

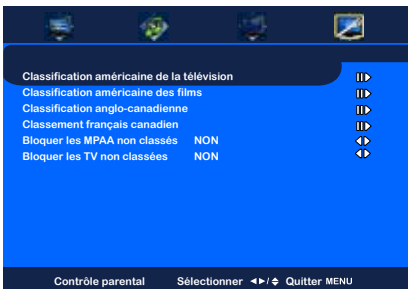

5

Le menu **Contrôle parental** inclut les options suivantes :

Class. américain TV	Sélectionne l'activation des programmes de classification américaine pour la télévision.
<hr/>	
Class. américain films	Sélectionne l'activation des programmes MPAA
<hr/>	
Class. canadien (angl.)	Sélectionne l'activation de classification anglo-canadienne des programmes.
<hr/>	
Class. canadien (franç.)	Sélectionne l'activation de classification franco-canadienne.
<hr/>	
Bloques les MPAA non classés	<ul style="list-style-type: none">▪ OUI : Bloquer tous les films qui sont diffusés sans classification MPAA.▪ NON : Permettre tous les films qui sont diffusés sans classification.
<hr/>	
Bloques les émissions TV non classés	<ul style="list-style-type: none">▪ OUI : Bloquer tous les films qui sont diffusés sans classification TV.▪ NON : Permettre tous les films qui sont diffusés sans classification TV.
<hr/>	

Classification américaine de la télévision

La classification américaine de la télévision utilise deux méthodes de classification : Classification du contenu et classification par âge. La classification américaine de la télévision inclut les options suivantes :



CLASS. SUR L'ÂGE	DESCRIPTION
TV-Y	Tous les enfants
TV-Y7	S'adresse à des enfants de 7 et plus
TV-G	Tout public
TV-PG	Contrôle parental suggéré
TV-14	Avertissement de contrôle parental
TV-MA	S'adresse à un public d'âge mature seulement

SUR CONTENU	DESCRIPTION
FV	Violence imaginaire
D	Dialogue suggestif
L	Langage violent/vulgaire
S	Citations à contenu sexuel
V	Violence
ALL	Tous les contenus sont verrouillés

		BASÉE SUR LE CONTENU				
		FV	D	L	S	V
BASÉE SUR L'ÂGE	TV-Y					
	TV-Y7	✓				
	TV-G					
	TV-PG		✓	✓	✓	✓
	TV-14		✓	✓	✓	✓
	TV-MA			✓	✓	✓

✓ : Pour verrouiller les programmes par contenu et âge.

Utiliser les touches ◀▶▲▼ pour sélectionner la classification désirée et appuyer plusieurs fois sur la touche **OK** pour sélectionner verrouiller ou déverrouiller .

Classification anglo-canadienne

La classification anglo-canadienne inclut les options suivantes :

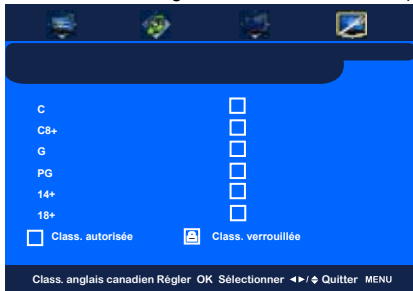

CLASS.	DESCRIPTION
C	Tous les enfants
C8+	Enfants de plus de 8 ans
G	Tout public
PG	PG Contrôle parental suggéré.
14+	Télespectateurs âgés de plus de 14 ans
18-	Programmes pour adultes.

Utiliser les touches ◀▶▲▼ pour sélectionner la classification désirée et appuyer plusieurs fois sur la touche OK pour sélectionner verrouiller ou déverrouiller .

Classement français canadien

La classification anglo-canadienne inclut les options suivantes :

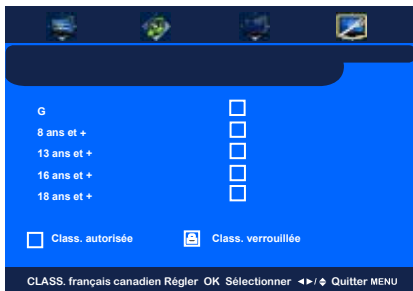

CLASS.	DESCRIPTION
G	Tout public
8 ans+	Non conseillé aux jeunes de moins de 8 ans
13 ans+	Non conseillé aux jeunes de moins de 13 ans
16 ans+	Non conseillé aux jeunes de moins de 16 ans
18 ans+	Programme réservé aux adultes.

Utiliser les touches ◀▶▲▼ pour sélectionner la classification désirée et appuyer plusieurs fois sur la touche OK pour sélectionner verrouiller ou déverrouiller .

Classification américaine des films

La classification des films est utilisée pour les films classés par la Motion Picture Association of America (MPAA) diffusés sur les chaînes câblées, sans qu'aucune modification n'ait été apportée pour la télévision. La classification américaine des films inclut les options suivantes :

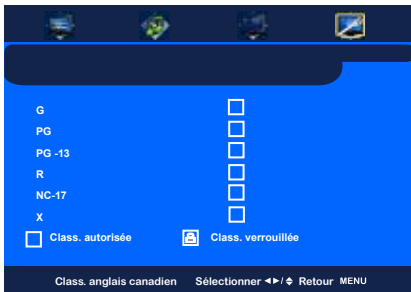

CLASS.	DESCRIPTION
G	Tout public. Le film s'adresse à un public de tout âge.
PG	Contrôle parental suggéré. Peut contenir du matériel ne convenant pas à de jeunes téléspectateurs.
PG-13	S'adresse à un public de 13 ans et plus.
R	Accès restreint. S'adresse à un public adulte, les enfants de moins de 17 ans ne sont pas admis sans un parent.
NC-17	Interdit à un public mineur, moins de 18 ans.
X	Interdit à un public mineur, moins de 18 ans.

Utiliser les touches ◀▶▲▼ pour sélectionner la classification désirée et appuyer plusieurs fois sur la touche **OK** pour sélectionner **verrouiller**  ou **déverrouiller** .

Utilisation du Guide de programmation

Le guide de programmation affiche toutes sortes d'informations à l'écran, telles que le titre du programme, la durée du programme, le temps restant, l'information de classification, le sous-titrage, la disponibilité, etc.

1 Avec le téléviseur LCD connecté à une source de programmation de télévision, appuyer sur la touche **INPUT** de la télécommande et utiliser les touches **▲▼** pour sélectionner **TV**, puis appuyer sur **OK**.

2 Appuyer sur la touche **GUIDE** de la télécommande, le Guide de programmation sera affiché à l'écran :



3 Appuyer sur la touche **◀▶** pour sélectionner la chaîne.

4 Appuyer sur la touche **▲▼** pour sélectionner le programme d'une liste ; le Guide de programmation donne une brève description du programme actuel diffusé sur chaque chaîne.

Les informations sur les programmes du guide sont fournies par le communicateur. Elles contiennent parfois uniquement le numéro de chaîne, sans titre ou description du programme.



5 Appuyer à nouveau sur la touche **GUIDE** de la télécommande pour quitter le Guide.

SPÉCIFICATIONS

Panneau LCD	Format du panneau	Écran TFT de 26"	Écran TFT de 32"
	Luminosité	500 cm2	500 cm2
	Taux de contraste	1000:1	800:1
Résolution maximum		1366x768	1366x768
Connecteur d'entrée	VIDÉO/AUDIO(L/R)	2	2
	S-VIDÉO/AUDIO(L/R)	1	1
	YPbPr/AUDIO(L/R)	2	2
	VGA/AUDIO(L/R)	1	1
	HDMI/AUDIO(L/R)	2	2
	SORTIE AUDIO OUT(L/R)	1	1
	OPTIQUE/COAXIAL	1	1
	ÉCOUTEURS	1	1
Source d'alimentation		AC100~240V, 50/60HZ, 2.2A	AC100~240V, 50/60HZ, 2.2A
Consommation d'énergie		180 W, veille < 5 W	180 W, veille < 5 W
Dimensions		26,7 La x 22,1 h x 7,9 profondeur pouces	31,7 La x 25,0 h x 8,4 profondeur pouces
POIDS		26,8 LB	39,5 LB

Panneau LCD	Format du panneau	Écran TFT de 37"	Écran TFT de 42"
	Luminosité	500 cm2	500 cm2
	Taux de contraste	1000:1	800:1
Résolution maximum		1366x768	1920x1080
Connecteur d'entrée	VIDÉO/AUDIO(L/R)	2	2
	S-VIDÉO/AUDIO(L/R)	1	1
	YPbPr/AUDIO(L/R)	2	2
	VGA/AUDIO(L/R)	1	1
	HDMI/AUDIO(L/R)	2	2
	SORTIE AUDIO OUT(L/R)	1	1
	OPTIQUE/COAXIAL	1	1
	ÉCOUTEURS	1	1
Source d'alimentation		AC100~240V, 50/60HZ, 3.0A	
Consommation d'énergie		275 W, veille < 8 W	XXX W, veille < 3 W
Dimensions		36.6 La x 28.2 h x 9.4 profondeur pouces	41.4 La x 31.1 h x 9.4 profondeur pouces
POIDS		54 LB	69 LB

PROGRAMMATION DE LA TÉLÉCOMMANDE

Cette télécommande vous permet de contrôler quatre appareils avec une seule unité compacte et facile à utiliser. Après avoir installé les piles, vous pouvez programmer la télécommande afin de commander votre TV Universal, magnétoscope ou DVD, récepteurs satellites, amplificateur ou syntoniseur et appareils auxiliaires. Pour ce faire, suivre les instructions sous « Programmation d'un appareil ». Pour obtenir des résultats optimaux, veuillez lire et suivre toutes les instructions restantes. Conserver ce guide pour une utilisation ultérieure.

Aperçu rapide de la programmation d'un appareil

Pour programmer un magnétoscope ou un lecteur DVD, des récepteurs par câble ou satellitaires, un amplificateur ou un syntoniseur et des appareils auxiliaires, suivre les étapes ci-dessous. Avant de continuer, trouver les codes des appareils que vous souhaitez programmer dans les « Codes du fabricant » à droite de cette page, en prendre note ou les mettre en surbrillance.



Pour programmer un lecteur DVD, un combo TV/DVD, un combo TV/magnétoscope/DVD, un lecteur DVD portable ou mobile, utiliser la touche DVD.

1

Allumer l'appareil (par exemple un lecteur DVD) et, si nécessaire, charger le support (par exemple un DVD).

2

Appuyer sur la touche d'un appareil (VCR/DVD, CBL/ SAT ou AUX).

3

Appuyer sur la touche **SET UP** jusqu'à ce que le voyant rouge clignote deux fois, puis relâcher.

4

Saisir le premier code à cinq chiffres de votre appareil. Le voyant clignote une fois à chaque fois qu'un chiffre est saisi. Si le code est correct, le voyant clignote deux fois.



Si le voyant ne clignote pas deux fois, répéter les étapes 2 à 4 et essayer de saisir à nouveau le code.

5

Diriger la télécommande vers l'appareil et appuyer sur . L'appareil devrait s'éteindre. S'il ne s'éteint pas, répéter les étapes 3-5, en essayant chaque code pour votre marque jusqu'à trouver celui qui fonctionne. Si vous ne trouvez pas un code qui fonctionne, voir « Recherche du code ».

6

Répéter les étapes 1-5 pour les autres appareils que vous souhaitez programmer. Pour une utilisation ultérieure, écrire chaque code d'appareil fonctionnant ci-dessous :

Code AUX :

Code CBL :

Code CD :

Code DVD :

Code SAT :

Code TNR :

Codes de magnétoscope :

7

Appuyer sur Set pour enregistrer et quitter.

Recherche du code

Si votre appareil ne réagit pas à la télécommande après avoir essayé tous les codes indiqués pour votre marque, ou si votre marque n'est pas indiquée, essayez de chercher le code :

- 1 Appuyer une fois sur une touche de l'appareil.
- 2 Appuyer sur **SET UP** sans relâcher la pression jusqu'à ce que le voyant rouge clignote 2 fois.
- 3 Saisir **9-9-1**, puis le numéro de groupe de l'appareil (0= Câble, 1= TV, 2= magnétoscope, 3= Audio). Le voyant clignote deux fois.
- 4 Diriger la télécommande vers l'appareil et appuyer sur . La télécommande envoie des codes IR de sa bibliothèque pour sélectionner l'appareil, en commençant d'abord par le code le plus commun. Si l'appareil réagit, passer à l'étape 7.
- 5 Si l'appareil ne réagit pas, appuyer sur **CH▲**. La télécommande essaiera le code suivant. Continuer jusqu'à ce que l'appareil réagisse. Appuyer sur **CH▼** pour essayer le code précédent.
- 6 Pour rechercher d'autres codes d'appareil, répéter les étapes 1 à 5.
- 7 Appuyer sur **SET UP** pour enregistrer et quitter.

Vérification des codes

Si vous avez configuré la télécommande en utilisant la procédure « Recherche du code », il vous faudra peut-être trouver quel code à quatre chiffres fonctionne pour votre équipement.

Par exemple, pour savoir quel code est attribué à votre téléviseur :

- 1 Appuyer une fois sur **TV**.
 - 2 Appuyer sur **SET UP** sans relâcher la pression jusqu'à ce que le voyant rouge clignote 2 fois.
 - 3 Saisir **9-9-0**. Le voyant clignote deux fois.
 - 4 Pour visualiser le premier chiffre du code, appuyer sur 1. Compter le nombre de clignotements du voyant (par exemple 3 clignotements = 3) et écrire le chiffre dans la liste de code appropriée, décrite à l'étape 8 sous « Programmation d'un appareil ».
-  **Si un chiffre du code est 0, le voyant ne clignote pas.**
- 5 Répéter l'étape 4 pour les quatre autres chiffres, en utilisant 2 pour le second chiffre, 3 pour le troisième, 4 pour le quatrième et 5 pour le cinquième.

Modification du verrouillage de volume

La télécommande est préréglée pour permettre un réglage indépendant du volume de chaque appareil sélectionné (Global Volume Unlock). Toutefois, vous pouvez modifier le réglage de verrouillage du volume à « Global Volume Lock » de manière à ce que le réglage du volume agisse sur tous les autres modes. Vous pourrez ensuite effectuer un déverrouillage individuel du volume (Individual Volume Unlock) sur un appareil sélectionné pour régler son volume en fonction de l'utilisation, ou le déverrouillage du volume global (Global Volume Unlock) pour annuler tous les verrouillages de volume.

Modification du verrouillage de volume

La télécommande est préréglée pour permettre un réglage indépendant du volume de chaque appareil sélectionné (Global Volume Unlock). Toutefois, vous pouvez modifier le réglage de verrouillage du volume à « Global Volume Lock » de manière à ce que le réglage du volume agisse sur tous les autres modes. Vous pourrez ensuite effectuer un déverrouillage individuel du volume (Individual Volume Unlock) sur un appareil sélectionné pour régler son volume en fonction de l'utilisation, ou le déverrouillage du volume global (Global Volume Unlock) pour annuler tous les verrouillages de volume.

Verrouillage du volume à un mode (Global Volume Lock)

- 1 Appuyer sur la touche **SET UP** jusqu'à ce que le voyant rouge clignote deux fois, puis relâcher.
- 2 Saisir **9-9-3**, puis appuyer sur la touche de l'appareil dont vous souhaitez régler le volume (par exemple le téléviseur). Le voyant clignote deux fois. Dès lors, quand vous appuyez sur **VOL+**, **VOL-** ou **Mute**, l'appareil sélectionné règle le volume quel que soit le mode courant.

Déverrouillage de tous les réglages de volume (Restauration du déverrouillage global)

- 1 Appuyer sur **SET UP** jusqu'à ce que le voyant rouge clignote deux fois, puis relâcher.
- 2 Saisir **9-9-3**, puis appuyer sur **VOL+**. Le voyant clignote quatre fois. Le volume se règle maintenant indépendamment sur tous les appareils programmés.

Déverrouillage du volume d'un seul appareil à la fois

- 1 Appuyer sur la touche d'un appareil (TV, VCR/DVD, CBL/ SAT ou AUX).
- 2 Appuyer sur la touche **SET UP** sans relâcher la pression jusqu'à ce que le voyant rouge clignote deux fois, puis relâcher.
- 3 Saisir **9-9-3**, puis appuyer sur **VOL-**. Le voyant clignote quatre fois. Le volume se règle maintenant indépendamment sur tous les appareils sélectionnés.

Guide de dépannage

PROBLÈME	SOLUTION
Le voyant ne clignote pas quand vous appuyez sur une touche.	<ul style="list-style-type: none"> ■ Remplacer la pile par une pile de type AA neuve.
Le voyant clignote quand vous appuyez sur une touche, mais l'appareil ne réagit pas.	<ul style="list-style-type: none"> ■ Vérifier que la télécommande est bien dirigée sur l'appareil depuis une distance de maximum 15 pieds.
Le voyant clignote une seule fois longtemps.	<ul style="list-style-type: none"> ■ Une erreur de saisie a été commise (par exemple, touche erronée). Réessayer la séquence de saisie.
La télécommande ne commande pas les appareils ou les commandes ne fonctionnent pas correctement.	<ul style="list-style-type: none"> ■ Essayer tous les codes indiqués pour l'appareil. Vérifier que l'appareil fonctionne avec une télécommande à infrarouge.
CH▲, CH▼, et LAST ne fonctionnent pas sur votre téléviseur RCA.	<ul style="list-style-type: none"> ■ Étant donné la conception RCA entre 1983 et 1987, seule la télécommande d'origine actionnera ces fonctions.
Pas de volume sur un appareil.	<ul style="list-style-type: none"> ■ Voir « Modification du verrouillage de volume ».
Les chaînes ne changent pas comme il se doit.	<ul style="list-style-type: none"> ■ Si la télécommande d'origine nécessite l'appui sur Enter pour changer de chaîne, appuyer sur Enter après le numéro de chaîne.

Codes de configuration du fabricant

Amplificateurs audio

Fabricant	Code	Fabricant	Code
Adcom	0577, 1100	Modulaire	0395
Aiwa	0406	NEC	0264
Arcam	0269	Naim	0269
Bose	0674	Nakamichi	0321
Carver	0892, 0269	Optimus	0013, 0300, 0823, 0395
Cinema Sound	0160	Panasonic	0308, 0521
Curtis Mathes	0300	Pass Labs	0269
Denon	0160	Philips	0892, 0269
Durabrand	1561	Pioneer	0013, 0300, 0823
Elan	0647	Polk Audio	0892, 0269
GE	0078	RCA	0013, 0300, 0823
Grundig	0269	RadioShack	0395
Harman/Kardon	0892	Realistic	0013, 0395, 0220
JVC	331	Revox	0269
Left Coast	0892	Sansui	0321
Lennox	1561	Shure	0264
Linn	0269	Sony	0815, 0220, 0689
Luxman	0165	Soundesign	0078
Magnavox	0269	Technics	0308, 0521
Marantz	0892, 0269, 0321	Victor	0331
McIntosh	0251	Wards	0013, 0078
Micromega	0269	Yamaha	0354, 0133

Câblodélecteurs

Fabricant	Code	Fabricant	Code
A-Mark	0008, 0144	Nova Vision	0008
ABC	0237, 0003, 0008	Novaplex	0008
Accuphase	0003	Pace	0877, 1877, 0237, 0008
Acorn	0237	Panasonic	0000, 0008, 0144, 0107
Action	0237	Paragon	0000, 0008, 0525
Active	0237	Penneys	0000
Americast	0899	Philips	1305, 0317
Archer	0237	Pioneer	0877, 1877, 0144, 0533
BCC	0276	Pulsar	0000
Bell South	0899	Quasar	0000
British Telecom	0003	Regal	0276, 0279
Century	0008	Runco	0000
Digeo	1187	Samsung	0003, 0144
Director	0476	Scientific Atlanta	0877, 1877, 0477, 0237, 0003, 0000, 0008
Fosgate	0276	Son	1006
GE	0144	Sprucer	0144
General Instrument	0476, 0810, 0276, 0003	Starcom	0003
Gibraltar	0003	Supercable	0276
GoldStar	0144	Time Warner cable	1877
Hamlin	0009	Torx	0003
Hitachi	0003, 0008, 0009	Toshiba	0000
Insight	0476, 0810	US Electronics	0276, 0003, 0008
Jerrold	0476, 0810, 0276, 0003	United Cable	0276, 0003
Memorex	0000	Videoway	0000
Mitsubishi	0003	Zenith	0000, 0008, 0525, 0899
Motorola	0476, 1376, 0810, 0276, 1187		

Syntoniseur/amplificateur audio

Fabricant	Code	Fabricant	Code
ADC	0531	Kenwood	1313, 1570,1569, 0186,
AMC	1077		0042, 0239, 0027, 0077
AMW	1563, 1615	Koss	1497, 1366, 0424
Aiwa	1243, 1405,1388, 1641, 0189, 0121, 0405, 0158	LG	1293
Akai	1255, 1512, 0244, 0346	LXI	0181
Alco	1390	Lasonic	1798
Amphion Media Works	1563, 1615	Lenoxx	1437
Anam	1609, 1074	Lexicon	1076
Apex	1257	Linn	0189
Apex Digital	1774, 1257, 1430	Liquid Video	1497
Arcam	1189, 1120	Lloyd's	0195
Audiotronic	1189	Lloyds	0195
Audiovox	1390, 1627	MCS	0039, 0346
B & K	0820, 0840, 0701, 0702	Magnavox	1189, 1269, 0531,1266, 0189, 1514, 0195, 0391,1120
BK	0702	Marantz	1189, 1269, 0891, 0189, 1289, 1120, 0039
Bose	1229, 0639, 1253	McIntosh	289
Brix	1602	Micromega	1189, 0189
Cairn	0189	Mitsubishi	1393
Cambridge Soundworks	1370	Modulaire	0195
Capetronic	0531, 0195	Myryad	1189
Carver	1189, 0189, 0121, 1289, 0042, 0360, 0008	NAD	0320
Casio	0195	Nakamichi	1313, 0097, 1555, 0347
Clarinette	0195	New Castle	0502
Classic	1352	Nikko	0322
Coby	1389	Nikkodo	0322
Compaq	1136	Norcent	1389
Criterion	1420	Nova	1389
Curtis Mathes	0014, 0080, 0039	Onkyo	0842, 0135, 1320, 1298, 1531
Daewoo	1250	Optimus	1023, 0531, 0014,1074, 0670, 0121, 0186, 0080, 0195, 0738, 0801, 0042, 0181, 0502, 0219, 0158, 0074, 0163, 0177
Dell	1383	Oritron	1497, 1366
Delphi	1414	Outlaw Audio	0391
Denon	1142, 1360, 1306, 0121, 0004	Panasonic	1308, 1518, 1548,1288, 1316, 1763, 1764, 1633, 0309, 0367, 0039
Emerson	0531, 0195, 0424	Penney	0195
Fisher	1801, 0801, 0042, 0360, 0219, 0008	Penneys	0195, 0039
Garrard	0463, 0424	Philips	1189, 1269, 0891,1266, 0189, 0391, 1120
Gateway	1517, 1567	Pioneer	1023, 1384, 0531, 0014, 0150, 0630, 0080, 0801, 0244, 0346
Go Video	1352, 1532	Polaroid	1508
Grundig	0189	Polk Audio	0189, 1289, 1414
Harman/Kardon	0110, 1304, 1306, 0891, 0189, 1289	Proscan	1254, 0054
Hewlett Packard	1181	Quasar	0039
Hitachi	1273, 1801	RCA	1023, 1609, 1254, 0531, 1511, 1390, 1074, 0080,
Initial	1426		
Inkel	0491		
Integra	0842, 0135, 1320, 1298		
JBL	0110, 1306		
JVC	1058, 1374, 1495, 1811, 0074		
KLH	1428, 1390, 1412		
Kawasaki	1390		

Syntoniseur/amplificateur audio

Fabricant	Code	Fabricant	Code
RadioShack	1609, 0181	Sony	1058, 1441, 1258, 1759,
Realistic	1609, 0121, 0186, 0195,		1758, 1622, 1858, 1658,
	0042, 0181, 0158, 0163,		1558, 1406, 0405, 0474,
	0177		1349, 1442, 0158
Regent	1437	Soundesign	0670
Revox	0189	Stereophonics	1023
Rio	1869, 1383	Sunfire	1313
Rio Audio	1383	Teac	1267, 1390, 1074, 1528,
Saba	1519		0463, 0163
Samsung	1295, 1500	Technics	1308, 1518, 1633, 0309,
Sansui	1189, 0189, 0346		0039
Sanyo	1801, 1469, 1251, 0801,	Thorens	1189
	0360, 0219	Toshiba	0842, 0135, 0080
Scott	0322, 0163	Venturer	1390
Sears	0195, 0424	Victor	0074
Sharp	0186, 1286	Waitec	1352
Sharper Image	1556	Wards	0014, 0189, 0080, 0042,
Sherwood	1077, 1653, 0491, 0502,		0054, 0158
	1423	XM	1406, 1414
Shinsonic	1426	Yamaha	1023, 0176, 1176, 1375,
Siemens	0424		1331, 1276, 0186
Sirius	1811, 1602, 1627	Yorx	0195
Sonic Blue	1869, 1532, 1383	Zenith	1293, 0857, 0346

Audio divers

Fabricant	Code	Fabricant	Code
Altec Lansing	1485	Marantz	1491
Cambridge Soundworks	1530	Motorola	1464
Creative	0872	Netgear	1785
D-Link	1522	Omnifi	1605
Imerge	1491	Onkyo	1789
Integra	1789	SSI	1522
Jerrold	0520	Yamaha	1809, 1810

Récepteurs satellite

Fabricant	Code	Fabricant	Code
AlphaStar	0772	GE	0566, 0392
Bell ExpressVu	0775	GOI	0775, 1775
Chaparral	0216	General Instrument	0869
DirecTV	0566, 0639, 1639, 1640,	Goodmans	1246
	0247, 0749, 1749, 1142,	HTS	0775, 1775
	1442, 0724, 0819, 1856,	Hitachi	1250, 0749, 0819
	1108, 1609, 0392, 1392,	Houston tracker	0775
	1076, 0099	Hughes	0749, 1749, 1142, 1442
Dish Network	0775	Hughes Network Systems	0749, 1749, 1142, 1442
Dish Network System	0775, 1775, 1005, 1505	Innova	0099
Dishpro	0775, 1775, 1005, 1505	JVC	0775, 1775
Echostar	0775, 1775, 1005, 1505	Jerrold	0869
Expressvu	0775, 1775	LG	1226

Programmation de votre télécommande

Fabricant	Code	Fabricant	Code
Magnavox	0724, 0722	RCA	0566, 1142, 1442, 0775, 0143, 0855, 0392, 1392
McIntosh	0869	RadioShack	0566, 0775, 0869
Memorex	0724	SKY	0856, 0099
Mitsubishi	0749	Samsung	1142, 1442, 1276, 1108, 1609
Motorola	0869, 0856	Sanyo	1219
NEC	1270	Sony	0639, 1639, 1640
Netsat	0099	Star Choice	0869
Next Level	0869	Star Trak	0772, 0869
Optimus	0724	Thomson	0566, 0392
Panasonic	0701, 0247	Tivo	1142, 1442
Paysat	0724	Toshiba	0749, 1749, 0790, 1285, 0819
Philips	0749, 1749, 1142, 1442, 0775, 0724, 0722, 0819, 1076, 0099	UltimateTV	1640, 1392
Pioneer	1142, 1442	Uniden	0724, 0722
Primestar	0869	Voom	0869
Proscan	0566, 0392	Zenith	0856, 1856

Téléviseurs

Fabricant	Code	Fabricant	Code
A-Mark	0047, 0054	Bell & Howell	0054, 0154, 0093
AOC	0180, 0030	Bell and Howell	0054, 0154, 0093
Accuscan	0047	BenQ	1756, 1032
Action	0030	Bradford	0180
Admiral	0463, 0180, 0047, 0054, 0017, 0051, 0093	Brockwood	0030, 0178
Advent	0761, 0783, 0815, 0817, 0842	Broksonic	0236, 0463, 0180
Adventuri	0000	CXC	0180
Agna	0150	Candle	0030
Aiko	0092	Capehart	0017, 0030, 0178, 0092
Akai	0060, 0702, 0672, 0030, 0145, 0812	Capetronic	0030
Albatron	0700, 0843	Carnivale	0030
Alfi de	0672	Carver	0054
Alleron	0030	Celebrity	0000
Ambassador	0150	Celera	0765
America Action	0180	Changhong	0156, 0765, 0783, 0767
American High	0000, 0060	Cineral	0451, 0092
Amstrad	0171	Citek	0047
Amtron	0000, 0180	Citizen	0054, 0000, 0451, 0463, 0180, 0060, 0030, 0092, 0171
Anam	0180	Clarion	0180
Apex	0156, 0748, 0765	Classic	0030, 0092
Apex Digital	0156, 0748, 0765, 0879, 0767	Colorlyme	0047, 0054, 0017, 0060, 0030, 0178
Audinac	0180	Commercial Solutions	0047, 1447
Audiovox	0451, 0180, 0092, 0623	Conic	0178
Aumark	0060	Contec	0180
Aventura	0171	Craig	0180, 0171
Baysonic	0180	Crosley	0054, 0000, 0180, 0030, 0171
Beaumarck	0017, 0030, 0178	Crown	0093, 0180, 0672
Belcor	0030	Crown Mustang	0672

Fabricant	Code
Curtis Mathes	0047, 0054, 0154, 0000, 0051, 0451, 0093, 0180, 0060, 0702, 0030, 0178, 0145, 0166, 1147, 1347
Daewoo	0451, 1661, 0672, 0178, 0092, 0623, 1755, 1756, 0661
Dayton	0092
Daytron	0030, 0178, 0092
Dell	1454
Denon	0511, 0145
Dumont	0017, 0180, 0178
Durabrand	0463, 0180, 0178, 0171, 1034, 1463
Dwin	0093
ESA	0171, 0812
Eaton	0060
Electroband	0000
Electrograph	1755
Electrohome	0154, 0000, 0150, 0030, 0178
Emerald	0178
Emerson	0047, 0154, 0451, 0236, 0463, 0180, 0150, 0178, 0171, 0623
Envision	0030
Fisher	0054, 0154, 0000
Fortress	0093
Funai	0000, 0180, 0171
Futuretech	0180
GE	0047, 0000, 0051, 0451, 0060, 0030, 0178, 1147, 1347, 1447
Gateway	1755, 1756
Gemini	0047
Gibraltar	0017, 0000, 0030
Gibraltar	0017, 0030Go
A-Mark	0047, 0054
AOC	0180, 0030
Accuscan	0047
Action	0030
Admiral	0463, 0180, 0047, 0054, 0017, 0051, 0093
Advent	0761, 0783, 0815, 0817, 0842
Adventuri	0000
Agna	0150
Aiko	0092
Akai	0060, 0702, 0672, 0030, 0145, 0812
Albatron	0700, 0843
Alfi de	0672
Alleron	0030
Ambassador	0150
America Action	0180

Fabricant	Code
American High	0000, 0060
Amstrad	0171
Amtron	0000, 0180
Anam	0180
Apex	0156, 0748, 0765
Apex Digital	0156, 0748, 0765, 0879, 0767
Audinac	0180
Audiovox	0451, 0180, 0092, 0623
Aumark	0060
Aventura	0171
Baysonic	0180
Beaumarck	0017, 0030, 0178
Belcor	0030
Bell & Howell	0054, 0154, 0093
Bell and Howell	0054, 0154, 0093
BenQ	1756, 1032
Bradford	0180
Brockwood	0030, 0178
Broksonic	0236, 0463, 0180
CXC	0180
Candle	0030
Capehart	0017, 0030, 0178, 0092
Capetronic	0030
Camivale	0030
Carver	0054
Celebrity	0000
Celera	0765
Changhong	0156, 0765, 0783, 0767
Cineral	0451, 0092
Citek	0047
Citizen	0054, 0000, 0451, 0463, 0180, 0060, 0030, 0092, 0171
Clarion	0180
Classic	0030, 0092
Colortyme	0047, 0054, 0017, 0060, 0030, 0178
Commercial Solutions	0047, 1447
Conic	0178
Contec	0180
Craig	0180, 0171
Crosley	0054, 0000, 0180, 0030, 0171
Crown	0093, 0180, 0672
Crown Mustang	0672
Curtis Mathes	0047, 0054, 0154, 0000, 0051, 0451, 0093, 0180, 0060, 0702, 0030, 0178, 0145, 0166, 1147, 1347
Daewoo	0451, 1661, 0672, 0178, 0092, 0623, 1755, 1756, 0661
Dayton	0092
Daytron	0030, 0178, 0092

Fabricant	Code	Fabricant	Code
Dell	1454	Monivision	0700, 0843
Denon	0511, 0145	Motorola	0054, 0051, 0093, 0150
Dumont	0017, 0180, 0178	Multitech	0180
Durabrand	0463, 0180, 0178, 0171, 1034, 1463	NAD	0156, 0178, 0166, 1156, 0866
Dwin	0093	NEC	0047, 0030, 0178, 1704
ESA	0171, 0812	NTC	0092
Eaton	0060	NetTV	1755
Electroband	0000	Nikko	0047, 0017, 0154, 0156, 0030, 0178, 0092, 1347
Electrograph	1755	Nikkodo	0030, 0178, 0092
Electrohome	0154, 0000, 0150, 0030, 0178	Nishi	0030
Emerald	0178	Norcent	0748
Emerson	0047, 0154, 0451, 0236, 0463, 0180, 0150, 0178, 0171, 0623	Nyon	0000
Envision	0030	Onwa	0180
Fisher	0054, 0154, 0000	Optimus	0154, 0250, 0093, 0180, 0150, 0030, 0178, 0166, 0650, 0679
Fortress	0093	Optonica	0093
Funai	0000, 0180, 0171	Orion	0017, 0236, 0463, 0180, 0178, 1463
Futuretech	0180	PCE	0156, 0060
GE	0047, 0000, 0051, 0451, 0060, 0030, 0178, 1147, 1347, 1447	Pace	0092
Gateway	1755, 1756	Panasonic	0047, 0054, 0154, 0000, 0156, 0051, 0250, 0093, 0236, 0150, 0060, 0053, 0030, 0178, 0145, 1347, 0650
Gemini	0047	Panda	0706
Gibraltar	0017, 0000, 0030	Paxonic	0060, 0030
Gibraltar	0017, 0030Go	Penney	0047, 0156, 0051, 0060, 0030, 0178, 1347
Video	0060	Penneys	0047, 0000, 0156, 0051, 0250, 0060, 0030, 0178
GoldStar	0047, 0054, 0030, 0178	Petters	1523
Goodmans	0360	Philco	0054, 0463, 0030, 0145
Gradiente	0053	Philips	1454, 0054, 0017, 0000, 0030, 0171, 1254, 0690
Logik	0236, 0180	Pilot	0051, 0060, 0030, 0178
MGA	0150, 0030, 0178	Pioneer	0166, 0866, 0679
MGN Technology	0178	Polaroid	0765, 0865, 1523
MTC	0180, 0060, 0030, 0092	Portland	0451, 0092
Magnasonic	0054, 0000, 0156, 0093, 0030, 0092	Precision	0236, 0180
Magnavox	0047, 1454, 0054, 0154, 0000, 0051, 0250, 0180, 0060, 0030, 0092, 0171, 0706, 1254, 1755	Prima	0761, 0783, 0815, 0817
Majestic	0017	Princeton	0700
Marantz	1454, 0054, 0030	Prism	0051, 0250
Matsushita	0051, 0250, 0650	Proscan	0047, 0030, 1347, 1447
Maxcent	1755, 1756	Proton	0178
Maxent	1755	Pulsar	0017, 0092
Megapower	0700	Pulser	0178, 0092
Megatron	0047, 0178, 0145	Quartz	0150, 0178
Memorex	0154, 0463, 0180, 0150, 0060, 0030, 0178	Quasar	0051, 0250, 0650
Micro Genius	0150		
Midland	0047, 0017, 0051		
Mitsubishi	0154, 0093, 0150, 1250, 0030, 0178, 0836		

Fabricant	Code	Fabricant	Code
RCA	0090, 1547, 0047, 0054, 0000, 0051, 0093, 0178, 1047, 1147, 1247, 1347, 1447, 0679	TMK	0236, 0180, 0178
Rabbit	0047	TNCi	0017
RadioShack	0047, 0154, 0180, 0150, 0030, 0178	TVS	0463
Realistic	0047, 0154, 0180, 0150, 0030, 0178	Tandy	0093
Runco	0017, 0060, 0030	Tatung	0000, 0051, 1756
SR2000	0154, 0171	Teac	0154, 0706
SSS	0180	Technics	0047, 0054, 0017, 0051, 0250, 1347, 0650
SV2000	0054	Technovox	0030
SVA	0748, 0865	Techwood	0051, 0250, 0060
Sampo	0047, 0030, 1755, 1756	Teknika	0054, 0463, 0180, 0150, 0060, 0178, 0092
Samsung	0047, 0054, 0017, 0154, 0060, 0702, 0030, 0178, 1060, 0812	Telecolor	0017
Sanky	0060, 0030	Telefunken	0702
Sansui	0463, 0060, 0030	Thomas	0047, 0178
Sanyo	0088, 0047, 0054, 0154, 0000, 0463, 0171, 1755	Thomson	0047, 1447
Saville	0060	Tocom	0156
Scotch	0178	Toshiba	0154, 0156, 0150, 1265, 0060, 0145, 0166, 1145, 1156, 1256, 1356, 1656, 1704, 0650
Scott	0236, 0180, 0030, 0178	Totevision	0051
Sears	0047, 0054, 0017, 0154, 0000, 0156, 0051, 0093, 0060, 0053, 0030, 0178, 0171, 0166	Toyomenka	0178
Sharp	0054, 0093, 0180	Truetone	0051, 0250
Sheng Chia	0093	Ultra	0092
Shivaki	0178	Universal	0047
Siemens	0145	V	1755, 1756
Signature	0054	Vector Research	0030
Signature 2000	0047, 0093, 0030	Victor	1100, 0053
Simpson	0030, 0178	Vidikron	0054
Singer	0060, 0092	Vidtech	0178
Solar Drape	0000	Viewsonic	1755
Sony	1100, 0017, 0154, 0000, 0150, 0053	Viking	0060
Soundesign	0180, 178	Visio	1755, 1756
Spectravision	0156, 0178	Vizio	1756
Squareview	0171	Wards	0047, 0054, 0017, 0154, 0000, 0156, 0051, 0093, 0236, 0180, 0060, 0030, 0178, 0166, 1147, 1347, 1156, 0866
Starlite	0236, 0180	Waycon	0156
Studio Experience	0843	Welton	0178
Supreme	0000	Westinghouse	0451
Sylvania	0047, 0054, 0154, 0000, 0051, 0030, 0178, 0092, 0171	White Westinghouse	0451, 0236, 0463, 0623
Symphonic	0000, 0180, 0178, 0171	World	0451, 0236, 0463, 0180
		XR1000	0154, 0180, 0171
		Yamaha	0030
		Yorx	0030
		Zenith	0047, 0017, 0000, 0093, 0463, 0030, 0178, 0145, 0092, 0171, 1145, 0812

Magnétoscopes

Fabricant	Code	Fabricant	Code
A-Mark	0000, 0037, 0240	Emerald	0184, 0121
ABS	1972	Emerex	0032
Admiral	0209, 0060, 0048, 0039,	Emerson	1479, 1278, 0000, 0037,
	0047, 0104		0184, 0240, 0121, 0043,
Adventura	0000, 0037, 0240		0209
Adyson	0072	Fisher	0000, 0039, 0047, 0104
Aiwa	0124, 0000, 0037	Fuji	0035, 0033
Akai	0175, 0041	Fujitsu	0000
Alba	0209, 0072	Funai	0000, 0037, 0072
Alienware	1972	GE	1035, 1060, 0807, 0000,
Allegro	0039		0035, 0060, 0048, 0240
American High	0035, 0081	Garrard	0000
Amstrad	0000	Gateway	1972
Asha	0240	Gemini	0060
Astra	0035, 0240	Genexxa	0000, 0037
Audiovox	0037	Go Video	0614, 0240
Avis	0000, 0072	GoldStar	1237, 0000, 0035, 0037,
Beaumarck	0240		0039
Bell & Howell	0000, 0035, 0048, 0039,	Granada	0081, 0042
	0104	Grundig	0081
Bell and Howell	0000, 0035, 0048, 0039,	Hi-Q	0000, 0035, 0047
	0104	HP	1972
Broksonic	1479, 0184, 0121, 0209	Harley Davidson	0000
CCE	0072	Harman/Kardon	0081
Calix	0037	Harvard	0072
Candle	0037	Harwood	0072
Canon	0035	Hewlett Packard	1972
Carrera	0240	Hitachi	0089, 0000, 0035, 0037,
Carver	0035, 0081		0045, 0042, 0041
Citizen	1278, 0000, 0035, 0037,	Howard Computers	1972
	0240, 0209	Hughes Network Systems	0739, 0042
Classic	0037	Humax	0739
Colortyme	0035, 0060, 0045	Hush	1972
Colt	0000, 0072	Hytek	0000, 0047, 0072I
Craig	0037, 0047, 0240, 0072	TT Nokia	0240, 0041
Criterion	0000, 0072	JVC	0067, 0041
Crosley	0000, 0035, 0081	Janeil	0240
Crown	0072	Jensen	0067, 0041
Curtis Mathes	1035, 0000, 0035, 0060,	KEC	0037
	0162, 0240, 0041	KLH	0072
CyberPower	1972	KTV	0000
Cybernex	0240	Kenwood	0067, 0041
Daewoo	1278, 0037, 0045	Kodak	0035, 0037
Daytron	0037	LG	0037, 0240
Dell	1972	LXI	0000, 0037, 0042, 0067
Denon	0081, 0042	Linksys	1972
Derwant	0041	Lloyd's	0000
DirectTV	0739	Lloyds	0000, 0240, 0072
Dual	003, 0000	Loewe	0081
Dynatech	0000, 0240	Logik	0000, 0240, 0072
Electrohome	0000, 0060, 0037, 0240,	M Electronic	0240
	0043, 0209	MEI	0035
Electroponic	0037	MGA	0060, 0240, 0043

Fabricant	Code
MGN Technology	0240
MTC	0000, 0240, 0072
MTC	0000, 0240, 0072
MTX	0000
Magnasonic	1278, 0000, 0037, 0240, 0072
Granada	0081, 0042
Grundig	0081
HI-Q	0000, 0035, 0047
HP	1972
Harley Davidson	0000
Harman/Kardon	0081
Harvard	0072
Harwood	0072
Hewlett Packard	1972
Hitachi	0089, 0000, 0035, 0037, 0045, 0042, 0041
Howard Computers	1972
Hughes Network Systems	0739, 0042
Humax	0739
Hush	1972
Hytek	0000, 0047, 0072
IKEC	0037
KLH	0072
KTV	0000
Kenwood	0067, 0041
Kodak	0035, 0037
LG	0037, 0240
LXI	0000, 0037, 0042, 0067
Linksys	1972
Lloyd's	0000
Lloyds	0000, 0240, 0072
Loewe	0081
Logik	0000, 0240, 0072
M Electronic	0240
MEI	0035
MGA	0060, 0240, 0043
MGN Technology	0240
MTC	0000, 0240, 0072
MTC	0000, 0240, 0072
MTX	0000
Magnasonic	1278, 0000, 0037, 0240, 0072
Magnavox	1781, 0000, 0618, 0035, 0037, 0048, 0039, 081, 0240
Magnin	0035, 008, 0240
Marant1 Marta	0037
Matsui	0037, 0209
Matsushita	0035, 0081, 0162
Media Center PC	1972
Memorex	1237, 0000, 0035, 0037, 0048, 0039, 0047, 0162, 0240, 0104, 0209, 0072

Fabricant	Code
Metz	0037
Microsoft	1972
Midland	0240
Mind	1972
Minolta	0042
Mitsubishi	0807, 0000, 0060, 0048, 0047, 0042, 0067, 0043, 0041
Motorola	0035, 0048
Movie Walker	0072
Multitech	0000, 0039, 0072
NAD	0240, 0104
NAP	0035, 0037, 0039, 0033, 0042
NEC	0067, 0104, 0041
Newtech	0072
Nikko	0037
Nikkodo	0037
Nishi	0240
Niveus Media	1972
Noblex	0240
Northgate	1972
Olympus	0035, 0162, 0104
Onkyo	0222
Optimus	0000, 0035, 0037, 1062, 0048, 0047, 0162, 0240,
Orion	1479, 0000, 0184, 0240, 0104, 0121, 0209
Panama	0035
Panasonic	0225, 1035, 0000, 0614, 0616, 0035, 1062, 0162
Penney	1237, 1035, 0035, 0037, 0042, 0240
Penneys	0000, 0035, 0037, 0047, 0081, 0162, 0042, 0067, 0240
Pentax	0042
Philco	0000, 0035, 0081, 0209
Philips	0000, 0616, 0618, 0739, 0035, 0048, 0081, 0162, 0045, 0209
Pilot	0037
Pioneer	0081, 0162, 0042, 0067
Polk Audio	0081
Profi tronic	0240
Proscan	1060, 0060
Protex	0000, 0072
Protech	0072
Pulsar	0039, 0240
Pulser	0240
Quartz	0035, 0047
Quasar	1035, 0035, 0162
RCA	1035, 1060, 0807, 0000, 0880, 0035, 0060, 0048, 0045, 0042, 0240

Fabricant	Code	Fabricant	Code
RadioShack	0000, 0035, 0037, 0048, 0047, 0162, 0240, 0104	Symphonic	0000, 0240
Radix	0037	Systemax	1972
Randex	0037	TMK	0000, 0240
Realistic	0000, 0035, 0037, 0048, 0047, 0162, 0240, 0104, 0121	TNIX	0037
ReplayTV	0614, 0616	Tagar Systems	1972
Ricavision	1972	Tandy	0000, 0104
Runco	0039	Tatung	0000, 0048, 0081, 0067, 0041
STS	0042	Teac	0000, 0067, 0041
SV2000	0000, 0072	Technics	0000, 0035, 0060, 0037, 0039, 0162
SVA	0000	Teknika	0000, 0035, 0037
TT Nokia	0240, 0041	Telecorder	0240
JVC	0067, 0041	Telefunken	0041
Janeil	0240	Thomas	0000
Jensen	0067, 0041	Thomson	0060, 0041
Samsung	0000, 1014, 0739, 0060, 0045, 0240	Tivo	0618, 0636, 0739, 1503
Samtron	0240	Tocom	0240
Sanky	0048, 0039	Toshiba	0845, 1145, 0000, 1503, 1008, 1972, 0045, 0240, 0043, 0209, 0041
Sansui	1479, 0000, 0067, 0240, 0209, 0041, 0072	Totevision	0037, 0240
Sanyo	0159, 0000, 0047, 0240, 0104	Touch	1972
Scott	0184, 0045, 0121, 0043	Trix	0037
Sears	1237, 0000, 0035, 0060, 0037, 0048, 0039, 0047, 0033, 0162, 0045, 0042, 0067, 0104, 0043, 0209, 0041, 0072	Ultra	0045
Sharp	0807, 0000, 0048, 0047, 0032	Unitech	0240
Shintom	0000, 0039, 0240, 0072	Vector	0045
Shogun	0240	Vector Research	0184
Siemens	0037, 0104	Vextra	0072
Signature	0035	Victor	0067, 0041
Signature 2000	0000, 0035, 0060, 0037, 0048	Video Concepts	0045
Singer	0037, 0240, 0072	Videomagic	0037
Sonic Blue	0614, 0616	Videosonic	0000, 0240, 0072
Sony	1232, 0000, 0636, 1972, 0035, 0047, 0032, 0033, 0067	Viewsonic	1972
Soundmaster	0000	Villain	0000
Stack 9	1972	Voodoo	1972
Sylvania	1781, 0000, 0035, 0081, 0043	Wards	0000, 0035, 0060, 0037, 0048, 0039, 0047, 0081, 0033, 0045, 0042, 0240, 0043, 0041, 0072
		White Westinghouse	000, 0209, 0072
		World	0209
		XR-1000	0000, 0035, 0072
		XR1000	0000, 0035, 0240, 0072
		Yamaha	0041
		ZT Group	1972
		Zenith	1479, 0000, 0037, 0039, 0033, 0209, 0041

Lecteurs de DVD

Fabricant	Code	Fabricant	Code
3D LAB	0503, 0539	Firstline	0651
Advent	1016	Fisher	0670
Aiwa	0641	Funai	0675, 1268, 1334
Akai	0899, 0770, 0705	GE	0522, 0717, 0815
Alba	0672, 0717	GPX	0699
Alco	0790	Gateway	1158, 1073
Allegro	0869	General Electric	0717
Apex	0533, 0672, 1056, 1061, 0830, 0794, 0796, 0797, 1100, 1020, 0717, 0755	Go Video	0573, 1075, 1044, 0744, 0717, 0869, 0741, 0783, 1158, 1099, 1304, 1730, 0833, 0715
Apex Digital	0672, 1056, 1061, 0830, 0794, 0796, 0797, 1100, 1004, 1020, 0717, 0755	Go Vision	1071
Aspire Digital	1168	GoldStar	0801, 0869, 0741
Audiovox	0790, 0717, 1071, 1121, 1122	Goodmans	0790
Axion	1071	Gradiente	0490, 0651
Blaupunkt	0717	Greenhill	0717
Blue Parade	0571	Grundig	0539, 0705
Blue Sky	0695, 0699	Harman/Kardon	0582, 0702
Brandt	0651	Hitachi	0573, 0664, 1247
Broksonic	0695, 0868	Hiteker	0672
California Audio Labs	0490	IRT	0783
Celestial	1020	Initial	0717
Centrex	0672, 1004	Integra	0571, 0627
CineVision	0869, 0876, 0833	JBL	0702
Cinea	0831	JMB	0695
Citizen	1003, 1277	JVC	0623, 1164, 0558, 0867
Clairtone	0571	Jensen	1016
Coby	0778, 1107	KLH	1020, 0790, 0717, 1149
Craig	0831	KLH Digital	0717
Creative	0503, 0539	Kawasaki	0790
Curtis Mathes	1087	Kenwood	0490, 0534
CyberHome	0816, 1023, 1117, 1024, 1129, 0874	Kloss	0533
Cytron	0705	Koss	1061, 0651
DVD2000	0521	LG	0801, 0591, 0869, 0741
Daewoo	0869, 1172, 0784, 0770, 1169, 0705, 0833	Lasonic	0798, 0627
Dansai	0770	Lecson	1533
Decca	0770	Lenoxx	1127
Denon	0490, 0634	Lite-On	1058, 1158
Denver	0778	LiteOn	1058, 1158, 1416, 1440
DiViDo	0705	Loewe	0511, 0741
Digitrex	0672	Logix	0783
Disney	0675, 1270	Magnasonic	0675, 0651
Dual	0675	Magnavox	0503, 0539, 0675, 0646, 0821
Durabrand	1127	Marantz	0503, 0539, 0675
Electrohome	1003	McIntosh	1533
Emerson	0675, 0821, 1268, 0591	Medion	0651
Enterprise	0591	Memorex	0695, 1270, 0831
Entivo	0503, 0539	Microsoft	0522
Enzer	0770	Minato	0752
		Mintek	0717, 0839
		Mitsubishi	0521, 1521
		NAD	0591, 0741

Fabricant	Code	Fabricant	Code
NEC	0785, 0869	Sansui	0695
Naiko	0770	Sanyo	0695, 0675, 0670, 1334,
Nesa	0717		0873
NexxTech	1402	Schneider	0783
Norcent	1003, 1107	Schwaiger	0752
Onkyo	0792, 0503, 0627	Sensory Science	1158
Optimus	0571	Sharp	0675, 1256, 0752, 0630
Orion	0695	Sharper Image	1117
Oritron	0651	Sherwood	0770, 1043
Palsonic	0672	Shinsonic	0533, 0839
Panasonic	0503, 0490, 1762,0703, 1362, 1462, 1490, 0571	Slim Art	0784
Philips	0503, 0539, 0675,1267, 0646, 0854, 1354, 1260	Sonic Blue	0573, 0869 ,0783, 1099, 0715
Phonotrend	0699	Sony	0533, 1033, 1431, 0864, 1533
PianoDisc	1024	Sova	1122
Pioneer	0571, 0525, 0631	Superscan	0821
Polaroid	1061, 1020	Sylvania	0675, 0821, 1268, 0630
Polk Audio	0539	Symphonic	0675, 0821, 1268, 1334
Portland	0770	Tatung	0770
Prima	1016	Teac	0809, 0571, 0790, 0717
ProVision	0778	Technics	0490, 0703
Proceed	0672	Technika	0770
Proscan	0522	Tevion	0651
Prosonic	0699	Theta Digital	0571
Qwestar	0651	Thomson	0511, 0522
RCA	0522, 0571,0822, 1132, 1022, 0790, 0717	Toshiba	0503, 0695, 1045, 1154, 0573, 0539
RadioShack	0571	US Logic	0839
Radionette	0741	USLogic	0839
Realistic	0571	Unimax	0770
Reoc	0752	Universum	0591
Revoy	0699	Urban Concepts	0503, 0539
Rio	0869	Venturer	0790
Rotel	0623	Wesder	0699
Rowa	1004, 0823	Xbox	0522
SVA	0717	Yamaha	0490, 0539, 0545
Saba	0651	Zenith	0503, 0591, 0869, 0741
Sampo	0752	Zeus	0784
Samsung	0490, 0573,0820, 1075, 0899, 1044, 0744	iLo	1348

ENTRETIEN

- La télécommande doit demeurer au sec. Si elle est mouillée, essayer immédiatement.
- Utiliser et ranger l'appareil dans des endroits à température normale.
- Manipuler la télécommande avec soins. Ne pas la laisser tomber.
- Essuyer la télécommande avec un linge humide pour conserver son apparence.