

Air-Conditioners

Indoor unit

PKA-A·KA

PKA-A·KAL

OPERATION MANUAL

For safe and correct use, please read this operation manual thoroughly before operating the air-conditioner unit.

FOR USER

MANUEL D'UTILISATION

Pour une utilisation correcte sans risques, veuillez lire le manuel d'utilisation en entier avant de vous servir du climatiseur.

POUR L'UTILISATEUR

MANUAL DE INSTRUCCIONES

Lea este manual de instrucciones hasta el final antes de poner en marcha la unidad de aire acondicionado para garantizar un uso seguro y correcto.

PARA EL USUARIO

English

Français

Español

Contents

1. Safety Precautions	2	7. Other Functions	10
2. Parts Names	2	8. Function Selection	11
3. Screen Configuration	5	9. Emergency Operation for Wireless Remote-controller	15
4. Setting the Day of the Week and Time	5	10. Care and Cleaning	15
5. Operation	5	11. Troubleshooting	16
6. Timer	7	12. Specifications	17

1. Safety Precautions

- ▶ Before installing the unit, make sure you read all the “Safety Precautions”.
- ▶ The “Safety Precautions” provide very important points regarding safety. Make sure you follow them.
- ▶ Please report to or take consent by the supply authority before connection to the system.

Symbols used in the text

- ⚠ **Warning:**
Describes precautions that should be observed to prevent danger of injury or death to the user.
- ⚠ **Caution:**
Describes precautions that should be observed to prevent damage to the unit.

Symbols used in the illustrations

⚡ : Indicates a part which must be grounded.

⚠ Warning:

- For appliances not accessible to the general public.
- The unit must not be installed by the user. Ask the dealer or an authorized company to install the unit. If the unit is installed improperly, water leakage, electric shock or fire may result.
- Do not stand on, or place any items on the unit.
- Do not splash water over the unit and do not touch the unit with wet hands. An electric shock may result.
- Do not spray combustible gas close to the unit. Fire may result.
- Do not place a gas heater or any other open-flame appliance where it will be exposed to the air discharged from the unit. Incomplete combustion may result.
- Do not remove the front panel or the fan guard from the outdoor unit when it is running.

- When you notice exceptionally abnormal noise or vibration, stop operation, turn off the power switch, and contact your dealer.
- Never insert fingers, sticks etc. into the air inlets or outlets.
- If you detect odd smells, stop using the unit, turn off the power switch and consult your dealer. Otherwise, a breakdown, electric shock or fire may result.
- This air conditioner is NOT intended for use by children or infirm persons without supervision.
- Young children must be supervised to ensure that they do not play with the air conditioner.
- If the refrigeration gas blows out or leaks, stop the operation of the air conditioner, thoroughly ventilate the room, and contact your dealer.

⚠ Caution:

- Do not use any sharp object to push the buttons, as this may damage the remote controller.
- Never block or cover the indoor or outdoor unit’s air inlets or outlets.

Disposing of the unit

When you need to dispose of the unit, consult your dealer.

2. Parts Names

■ Indoor Unit

	PKA-A·KA(L)
Fan speed	3 speeds (with auto)
Vane	Auto with swing
Louver	Manual
Filter	Normal
Filter cleaning indication	100 hr

■ PKA-A·KA(L)

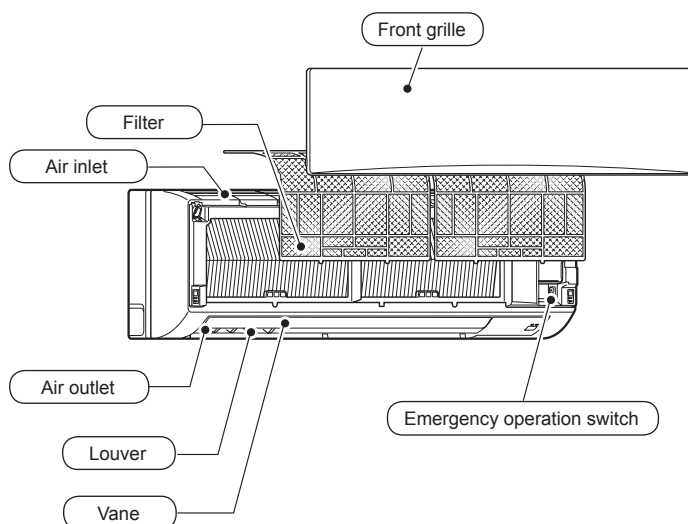

2. Parts Names

■ Wired Remote-Controller

Display Section

For purposes of this explanation, all parts of the display are shown as lit. During actual operation, only the relevant items will be displayed.

Identifies the current operation

Shows the operation mode, etc.
* Multi language display is supported.

“Centrally Controlled” indicator

Indicates that operation of the remote controller has been prohibited by a master controller.

“Timer is Off” indicator

Indicates that the timer is off.

Temperature Setting

Shows the target temperature.

Day-of-Week

Shows the current day of the week.

Time/Timer Display

Shows the current time, unless the simple or Auto Off timer is set.
If the simple or Auto Off timer is set, shows the time remaining.

“Sensor” indicator

Displayed when the remote controller sensor is used.

“Locking function” indicator

Indicates that remote controller buttons have been locked.

“Clean the filter” indicator

Comes on when it is time to clean the filter.

Timer indicators

The indicator comes on if the corresponding timer is set.

Fan Speed indicator

Shows the selected fan speed.

Ventilation indicator

Appears when the unit is running in Ventilation mode.

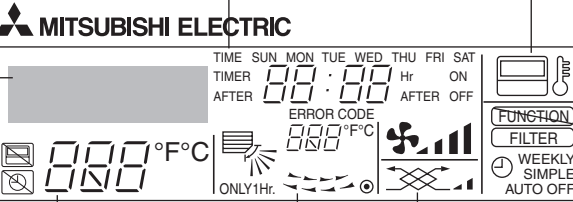

Airflow up/down direction indicator

The indicator shows the direction of the outgoing airflow.

“One Hour Only” indicator

Displayed if the airflow is set to Low and downward during COOL or DRY operation mode. (Operation varies according to model.)
The indicator goes off after one hour when the airflow up/down direction also changes.

Room Temperature display

Shows the room temperature. The room temperature display range is 8–39 °C, 46–102 °F.
The display blinks if the temperature is less than 8 °C, 46 °F or 39 °C, 102 °F or more.

Louver display

Indicates the action of the swing louver.
Does not appear if the louver is stationary.

● (Power On indicator)

Indicates that the power is on.

Operation Section

Temperature set buttons

- ▽ Down
- △ Up

Timer Menu button (Timer monitor/Timer set button)

Operation mode button (Back button)

Set Time buttons

- ▽ Back
- △ Ahead

Timer On/Off button (Set Day button)

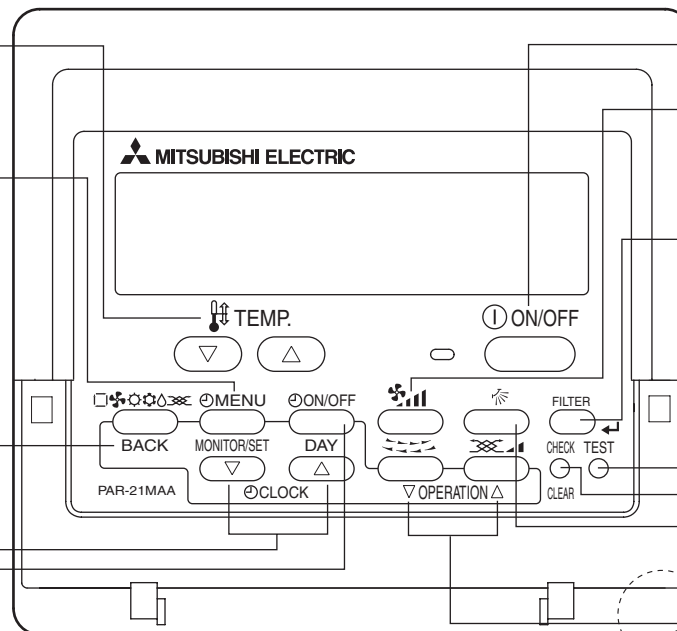
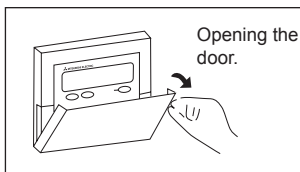

ON/OFF button

Fan Speed button

Filter button (<Enter> button)

Test Run button

Check button (Clear button)

Airflow up/down button

Louver button (▽ Operation button)

▽ To preceding operation number.

Ventilation button (△ Operation button)

△ To next operation number.

Built-in temperature sensor

Note:

- “PLEASE WAIT” message
This message is displayed for approximately 3 minutes when power is supplied to the indoor unit or when the unit is recovering from a power failure.
- “NOT AVAILABLE” message
This message is displayed if a button is pressed to operate a function that the indoor unit does not have.
If a single remote controller is used to simultaneously operate multiple indoor units that are different models, this message will not be displayed if any of the indoor units is equipped with the function.

2. Parts Names

■ Wireless Remote-Controller

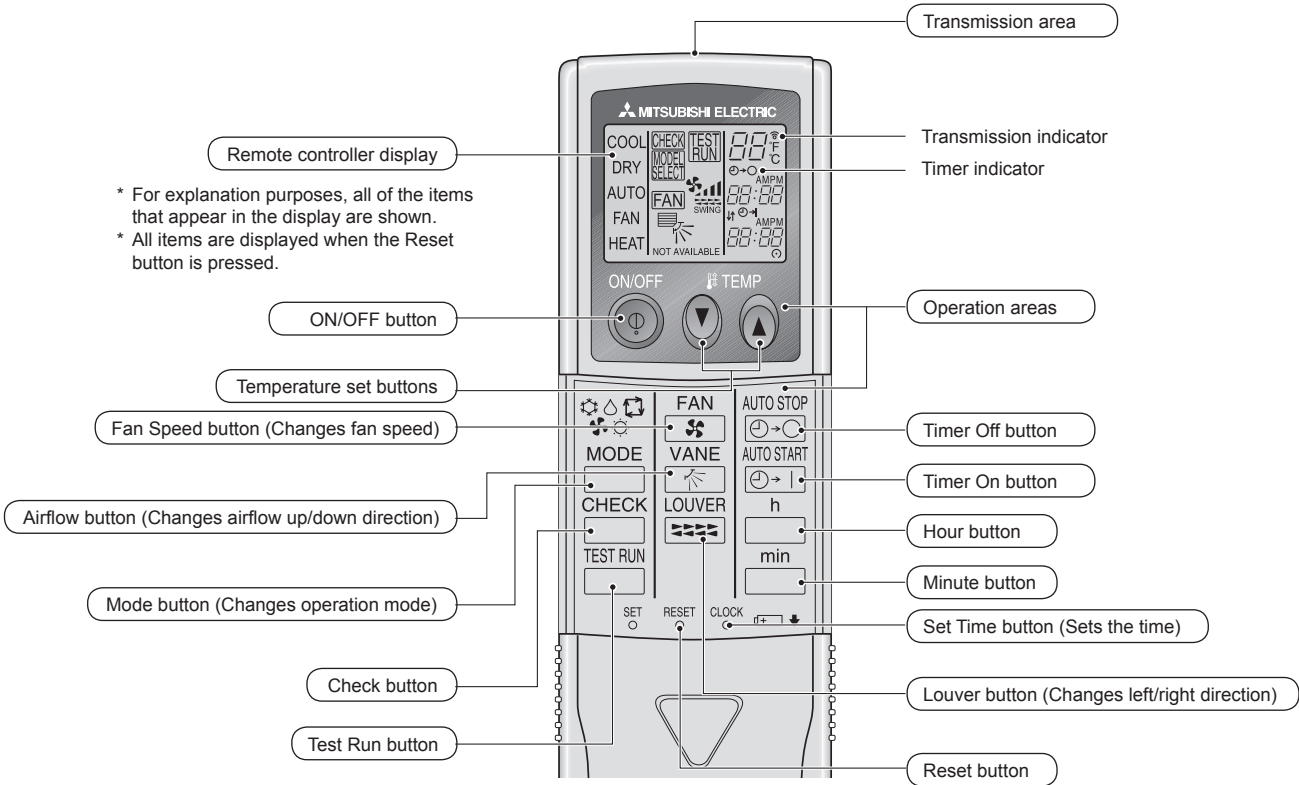

- When using the wireless remote controller, point it towards the receiver on the indoor unit.
- If the remote controller is operated within approximately two minutes after power is supplied to the indoor unit, the indoor unit may beep twice as the unit is performing the initial automatic check.
- The indoor unit beeps to confirm that the signal transmitted from the remote controller has been received. Signals can be received up to approximately 7 meters, 275 19/32 inch in a direct line from the indoor unit in an area 45° to the left and right of the unit. However, illumination such as fluorescent lights and strong light can affect the ability of the indoor unit to receive signals.
- If the operation lamp near the receiver on the indoor unit is flashing, the unit needs to be inspected. Consult your dealer for service.
- Handle the remote controller carefully! Do not drop the remote controller or subject it to strong shocks. In addition, do not get the remote controller wet or leave it in a location with high humidity.
- To avoid misplacing the remote controller, install the holder included with the remote controller on a wall and be sure to always place the remote controller in the holder after use.

■ Outdoor unit

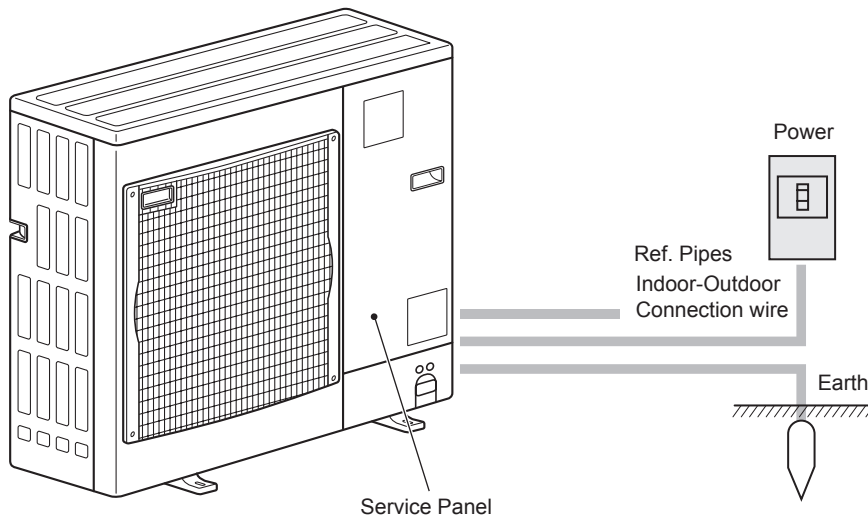

Battery installation/replacement

1. Remove the top cover, insert two AAA batteries, and then install the top cover.

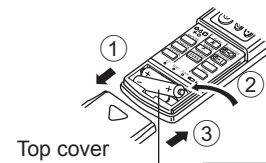

Two AAA batteries
Insert the negative (-) end of each battery first. Install the batteries in the correct directions (+, -)!

2. Press the Reset button.

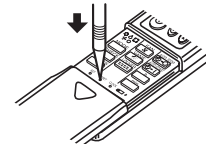

Press the Reset button with an object that has a narrow end.

3. Screen Configuration

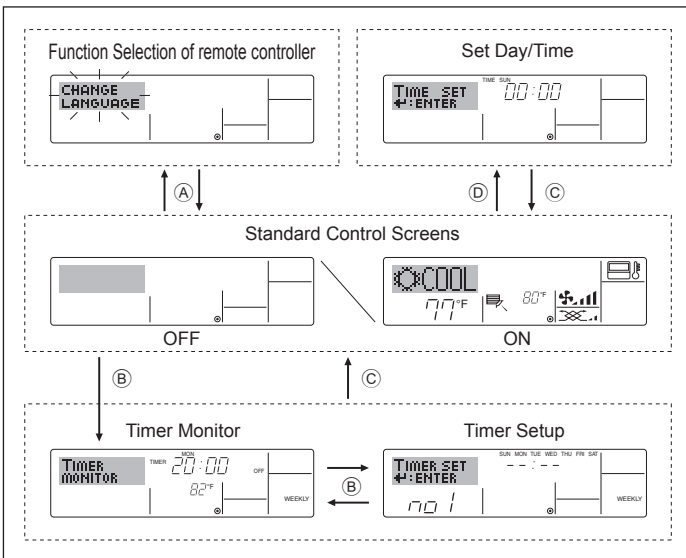

<Screen Types>

For details on setting the language for the remote controller display, refer to section 8. Function Selection.

The initial language setting is English.

- **Function Selection of remote controller:** Set the functions and ranges available to the remote controller (timer functions, operating restrictions, etc.)
- **Set Day/Time:** Set the current day of the week or time.
- **Standard Control Screens:** View and set the air conditioning system's operating status
- **Timer Monitor:** View the currently set timer (weekly timer, simple timer, or Auto Off timer)
- **Timer Setup:** Set the operation of any of the timers (weekly timer, simple timer, or Auto Off timer).

<How to change the screen>

- Ⓐ : Hold down both the Mode button and the Timer On/Off button for 2 seconds.
- Ⓑ : Press the Timer Menu button.
- Ⓒ : Press the Operation mode (Back) button.
- Ⓓ : Press either of the Set Time buttons (▽ or △).

4. Setting the Day of the Week and Time

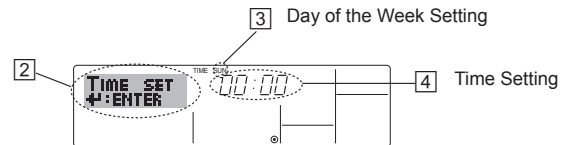
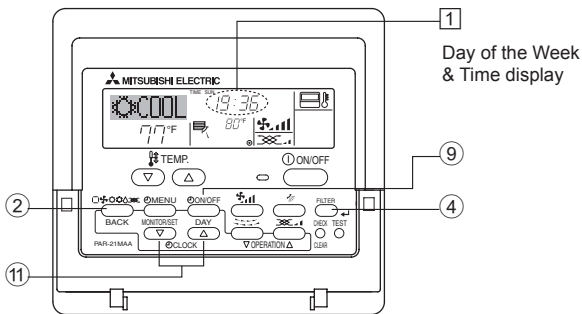

1. Press the ▽ or △ Set Time button (10) to show display 2.
2. Press the Timer On/Off (Set Day) button (9) to set the day.
* Each press advances the day shown at 3 :
Sun → Mon → ... → Fri → Sat.
3. Press the appropriate Set Time button (11) as necessary to set the time.
* As you hold the button down, the time (at 4) will increment first in minute intervals, then in ten-minute intervals, and then in one-hour intervals.
4. After making the appropriate settings at Steps 2 and 3, press the Filter ← button (4) to lock in the values.

Note:
The day and time will not appear if clock use has been disabled at Function Selection of remote controller.

5. Operation

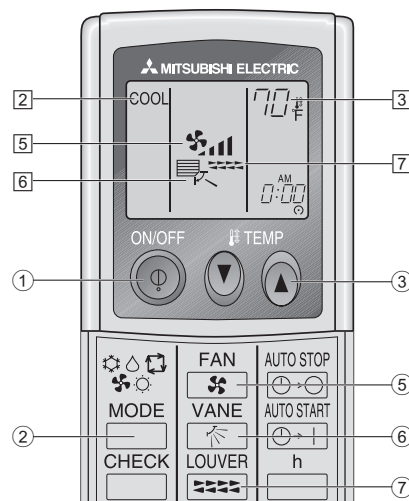
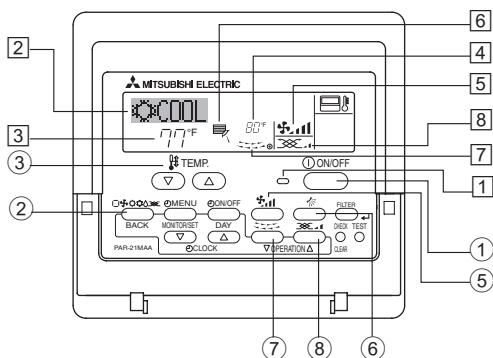

5.1. Turning ON/OFF

<To Start Operation>

- Press the ON/OFF button (1).
 - The ON lamp (1) and the display area come on.

<To Stop Operation>

- Press the ON/OFF button (1) again.
 - The ON lamp (1) and the display area go dark.

Note:
Even if you press the ON/OFF button immediately after shutting down the operation in progress, the air conditioner will not start for about three minutes. This is to prevent the internal components from being damaged.

5. Operation

5.2. Operation mode select

- Press the operation mode (☐🌀🔥🔍) button ② and select the operation mode ②.

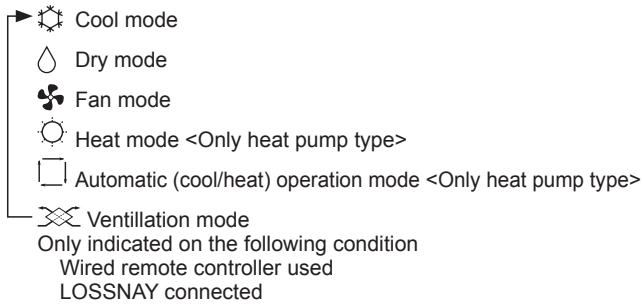

Automatic operation

- According to a set temperature, cooling operation starts if the room temperature is too hot and heating operation starts if the room temperature is too cold.
- During automatic operation, if the room temperature changes and remains 2 °C or more above the set temperature for 15 minutes, the air conditioner switches to cool mode. In the same way, if the room temperature remains 2 °C or more below the set temperature for 15 minutes, the air conditioner switches to heat mode.

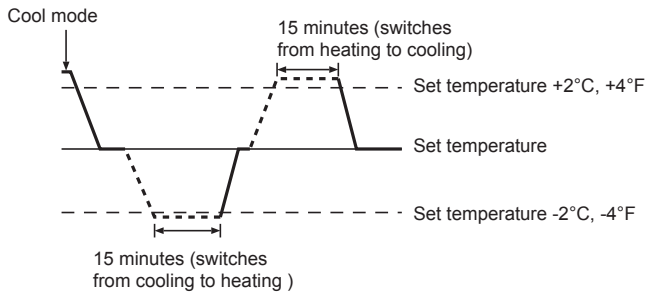

- Because the room temperature is automatically adjusted in order to maintain a fixed effective temperature, cooling operation is performed a few degrees warmer and heating operation is performed a few degrees cooler than the set room temperature once the temperature is reached (automatic energy-saving operation).

5.3. Temperature setting

To decrease the room temperature:

Press button ③ to set the desired temperature. The selected temperature is displayed ③.

To increase the room temperature:

Press button ③ to set the desired temperature. The selected temperature is displayed ③.

- Available temperature ranges are as follows:
 Cooling/Drying: 19 - 30 °C, 66 °F - 86 °F
 Heating: 17 - 28 °C, 63 °F - 82 °F
 Automatic: 19 - 28 °C, 66 °F - 82 °F
- The display flashes either 8 °C - 39 °C, 46 °F - 102 °F to inform you if the room temperature is lower or higher than the displayed temperature.

5.4. Fan speed setting

- Press the Fan Speed button ⑤ as many times as necessary while the system is running.
 - Each press changes the force. The currently selected speed is shown at ⑤.
 - The change sequence, and the available settings, are as follows.



Note:

- The number of available fan speeds depends on the type of unit connected. Note also that some units do not provide an "Auto" setting.
- In the following cases, the actual fan speed generated by the unit will differ from the speed shown the remote controller display.
 - While the display is showing "STAND BY" or "DEFROST".
 - When the temperature of the heat exchanger is low in the heat mode. (e.g. immediately after heat operation starts)
 - In HEAT mode, when room temperature is higher than the temperature setting.
 - When the unit is in DRY mode.

5.5. Airflow up/down direction setting

<To change the airflow up/down direction>

- With the unit running, press the Airflow up/down button ⑥ as necessary.

- Each press changes the direction. The current direction is shown at ⑥.
- The change sequence, and the available settings, are as follows.

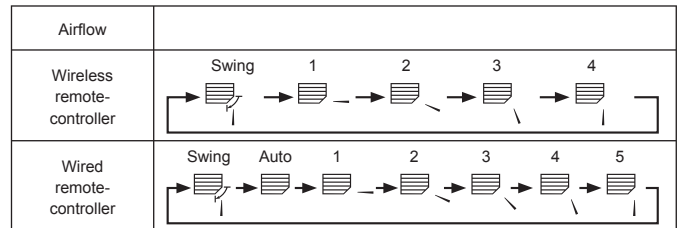

- Note that during swing operation, the directional indication on the screen does not change in sync with the directional vanes on the unit.
- Some models do not support directional settings.

Note:

- Available directions depend on the type of unit connected. Note also that some units do not provide an "Auto" setting.
- In the following cases, the actual air direction will differ from the direction indicated on the remote controller display.
 - While the display is showing "STAND BY" or "DEFROST".
 - Immediately after starting heater mode (while the system is waiting for the operation mode change to take effect).
 - In heat mode, when room temperature is higher than the temperature setting.

<[Manual] To Change the Airflow's Left/Right Direction>

- The louver button ⑦ cannot be used.

Model PKA-A-KA(L)

- Stop the unit operation, hold the lever of the louver airflow vanes, and adjust to the desired direction.
 - Do not set to the inside direction when the unit is in the cooling or drying mode because there is a risk of condensation and water dripping.

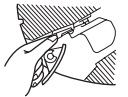

⚠ Caution:

To prevent falls, maintain a stable footing when operating the unit.

5. Operation

5.6. Ventillation

► For LOSSNAY combination

5.6.1. For Wired Remote-controller

- To run the ventilator together with the indoor unit:
 - Press the ON/OFF button ①.
 - The Vent indication appears on the screen (at ⑧). The ventilator will now automatically operate whenever the indoor unit is running.
- To run the ventilator independently:
 - Press the Mode button ② until  appears on the display. This will cause the ventilator to start.

- To change the ventilator force:
 - Press the Ventilation button ⑧ as necessary.
 - Each press toggles the setting, as shown below.

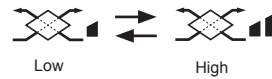

5.6.2. For Wireless Remote-controller

- The ventilator will automatically operate when the indoor unit turns on.
- No indication on the wireless remote controller.

6. Timer

6.1. For Wired Remote-controller

You can use Function Selection of remote controller to select which of three types of timer to use: ① Weekly timer, ② Simple timer, or ③ Auto Off timer.

6.1.1. Weekly Timer

- The weekly timer can be used to set up to eight operations for each day of the week.
 - Each operation may consist of any of the following: ON/OFF time together with a temperature setting, or ON/OFF time only, or temperature setting only.
 - When the current time reaches a time set at this timer, the air conditioner carries out the action set by the timer.
- Time setting resolution for this timer is 1 minute.

Note:

- *1. Weekly Timer/Simple Timer/Auto Off Timer cannot be used at the same time.
- *2. The weekly timer will not operate when any of the following conditions is in effect.

The timer feature is off; the system is in a malfunction state; a test run is in progress; the remote controller is undergoing self-check or remote controller check; the user is in the process of setting a function; the user is in the process of setting the timer; the user is in the process of setting the current day of the week or time; the system is under central control. (Specifically, the system will not carry out operations (unit on, unit off, or temperature setting) that are prohibited during these conditions.)

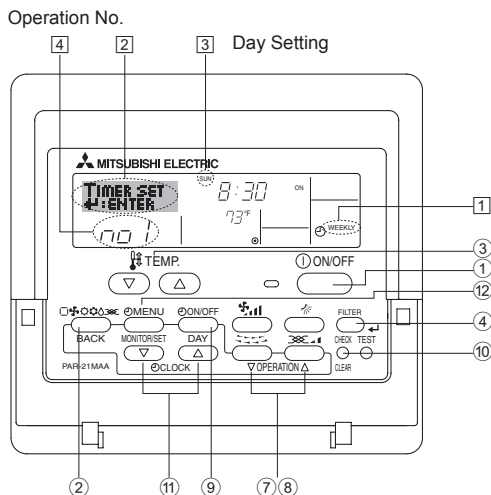

<How to Set the Weekly Timer>

1. Be sure that you are at a standard control screen, and that the weekly timer indicator ① is shown in the display.
 2. Press the Timer Menu button ⑫, so that the "Set Up" appears on the screen (at ②). (Note that each press of the button toggles the display between "Set Up" and "Monitor".)
 3. Press the Timer On/Off (Set Day) button ⑨ to set the day. Each press advances the display at ③ to the next setting, in the following sequence: "Sun Mon Tues Wed Thurs Fri Sat" → "Sun" → ... → "Fri" → "Sat" → "Sun Mon Tues Wed Thurs Fri Sat"...
 4. Press the ∇ or \triangle operation button (⑦ or ⑧) as necessary to select the appropriate operation number (1 to 8) ④.
 - * Your inputs at Steps 3 and 4 will select one of the cells from the matrix illustrated below.
- (The remote-controller display at left shows how the display would appear when setting Operation 1 for Sunday to the values indicated below.)

Setup Matrix

Op No.	Sunday	Monday	...	Saturday
No. 1	• 8:30 • ON • 73 °F			
No. 2	• 10:00 • OFF	• 10:00 • OFF	• 10:00 • OFF	• 10:00 • OFF
...				
No. 8				

<Operation 1 settings for Sunday>
Start the air conditioner at 8:30, with the temperature set to 73 °F.

<Operation 2 settings for every day>
Turn off the air conditioner at 10:00.

Note:

By setting the day to "Sun Mon Tues Wed Thurs Fri Sat", you can set the same operation to be carried out at the same time every day. (Example: Operation 2 above, which is the same for all days of the week.)

<Setting the Weekly Timer>

Shows the time setting ⑤ ⑥ Shows the selected operation (ON or OFF) setting * Does not appear if operation is not set.

Shows the temperature setting ⑦ * Does not appear if temperature is not set.

5. Press the appropriate Set Time button ⑪ as necessary to set the desired time (at ⑤).
 - * As you hold the button down, the time first increments in minute intervals, then in ten-minute intervals, and then in one-hour intervals.
6. Press the ON/OFF button ① to select the desired operation (ON or OFF), at ⑥.
 - * Each press changes the next setting, in the following sequence: No display (no setting) → "ON" → "OFF"

6. Timer

7. Press the appropriate Temperature set button (3) to set the desired temperature (at 7).

* Each press changes the setting, in the following sequence: No display (no setting) ⇔ 75 ⇔ 77 ⇔ ... ⇔ 84 ⇔ 86 ⇔ 54 ⇔ ... ⇔ 73 ⇔ No display.

(Available range: The range for the setting is 12 °C, 54 °F to 30 °C, 86 °F. The actual range over which the temperature can be controlled, however, will vary according to the type of the connected unit.)

8. After making the appropriate settings at Steps 5, 6 and 7, press the Filter ← button (4) to lock in the values.

To clear the currently set values for the selected operation, press and quickly release the Check (Clear) button (10) once.

* The displayed time setting will change to “—:—”, and the On/Off and temperature settings will all disappear.

(To clear all weekly timer settings at once, hold down the Check (Clear) button (10) for two seconds or more. The display will begin flashing, indicating that all settings have been cleared.)

Note:

Your new entries will be cancelled if you press the Operation mode (Back) button (2) before pressing the Filter ← button (4).

If you have set two or more different operations for exactly the same time, only the operation with the highest Operation No. will be carried out.

9. Repeat Steps 3 to 8 as necessary to fill as many of the available cells as you wish.

10. Press the Operation mode (Back) button (2) to return to the standard control screen and complete the setting procedure.

11. To activate the timer, press the Timer On/Off button (9), so that the “Timer Off” indication disappears from the screen. **Be sure that the “Timer Off” indication is no longer displayed.**

* If there are no timer settings, the “Timer Off” indication will flash on the screen.

<How to View the Weekly Timer Settings>

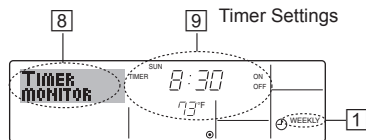

1. Be sure that the weekly timer indicator is visible on the screen (at 1).
2. Press the Timer Menu button (12) so that “Monitor” is indicated on the screen (at 8).
3. Press the Timer On/Off (Set Day) button (9) as necessary to select the day you wish to view.
4. Press the ∇ or ∆ operation button (7) or (8) as necessary to change the timer operation shown on the display (at 9).
 - * Each press will advance to the next timer operation, in order of time setting.
5. To close the monitor and return to the standard control screen, press the Operation mode (Back) button (2).

<To Turn Off the Weekly Timer>

Press the Timer On/Off button (9) so that “Timer Off” appears at 10.

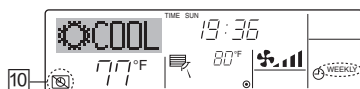

<To Turn On the Weekly Timer>

Press the Timer On/Off button (9) so that the “Timer Off” indication (at 10) goes dark.

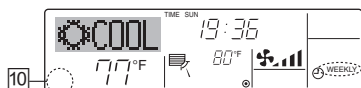

6.1.2. Simple Timer

■ You can set the simple timer in any of three ways.

- Start time only:
The air conditioner starts when the set time has elapsed.
- Stop time only:
The air conditioner stops when the set time has elapsed.
- Start & stop times:
The air conditioner starts and stops at the respective elapsed times.

■ The simple timer (start and stop) can be set only once within a 72-hour period.

The time setting is made in hour increments.

Note:

*1. Weekly Timer/Simple Timer/Auto Off Timer cannot be used at the same time.

*2. The simple timer will not operate when any of the following conditions is in effect.

The timer is off; the system is in malfunction state; a test run is in progress; the remote controller is undergoing self-check or remote controller check; the user is in the process of selecting a function; the user is in the process of setting the timer; the system is under central control. (Under these conditions, On/Off operation is prohibited.)

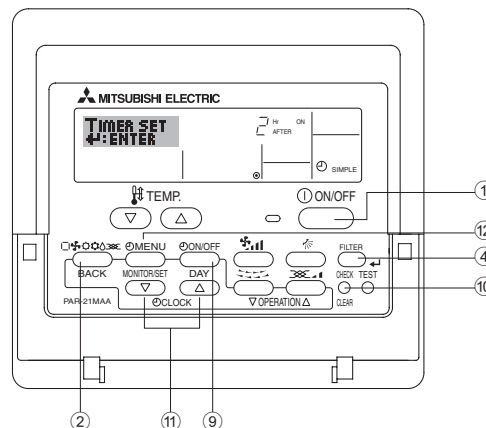

<How to Set the Simple Timer>

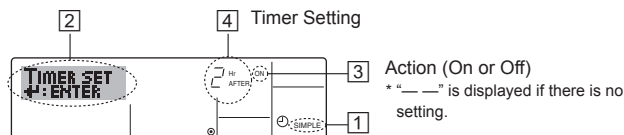

1. Be sure that you are at a standard control screen, and that the simple timer indicator is visible in the display (at 1).
When something other than the Simple Timer is displayed, set it to SIMPLE TIMER using the function selection of remote controller (see 8.[4]-3 (3)) timer function setting.
2. Press the Timer Menu button (12), so that the “Set Up” appears on the screen (at 2). (Note that each press of the button toggles the display between “Set Up” and “Monitor”.)
3. Press the ON/OFF button (1) to display the current ON or OFF simple timer setting. Press the button once to display the time remaining to ON, and then again to display the time remaining to OFF. (The ON/OFF indication appears at 3).
 - “ON” timer:
The air conditioner will start operation when the specified number of hours has elapsed.
 - “OFF” timer:
The air conditioner will stop operation when the specified number of hours has elapsed.
4. With “ON” or “OFF” showing at 3: Press the appropriate Set Time button (11) as necessary to set the hours to ON (if “ON” is displayed) or the hours to OFF (if “OFF” is displayed) at 4.
 - Available Range: 1 to 72 hours
5. To set both the ON and OFF times, repeat Steps 3 and 4.
 - * Note that ON and OFF times cannot be set to the same value.
6. To clear the current ON or OFF setting: Display the ON or OFF setting (see step 3) and then press the Check (Clear) button (10) so that the time setting clears to “—” at 4. (If you want to use only an ON setting or only an OFF setting, be sure that the setting you do not wish to use is shown as “—”.)

6. Timer

<Checking the Current Auto Off Timer Setting>

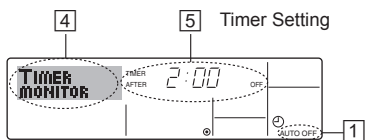

1. Be sure that the "Auto Off" is visible on the screen (at ①).
2. Hold down the Timer Menu button ⑫ for **3 seconds**, so that "Monitor" is indicated on the screen (at ④).
 - The timer remaining to shutdown appears at ⑤.
3. To close the monitor and return to the standard control screen, press the Operation mode (Back) button ②.

<To Turn Off the Auto Off Timer...>

- Hold down the Timer On/Off button ⑨ for **3 seconds**, so that "Timer Off" appears (at ⑥) and the timer value (at ⑦) disappears.

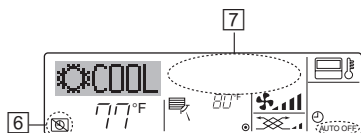

- Alternatively, turn off the air conditioner itself. The timer value (at ⑦) will disappear from the screen.

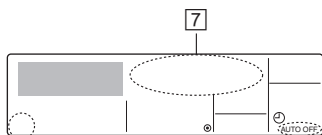

<To Turn On the Auto Off Timer...>

- Hold down the Timer On/Off button ⑨ for **3 seconds**. The "Timer Off" indication disappears (at ⑥), and the timer setting comes on the display (at ⑦).
- Alternatively, turn on the air conditioner. The timer value will appear at ⑦.

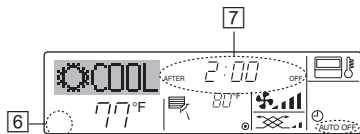

6.2. For wireless remote controller

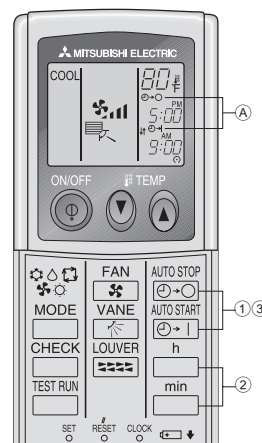

- ① Press the or button (TIMER SET).
 - Time can be set while the following symbol is blinking.
OFF timer : is blinking.
ON timer : is blinking.
- ② Use the and buttons to set the desired time.
- ③ Canceling the timer.
To cancel the OFF timer, press the button.
To cancel the ON timer, press the button.

- It is possible to combine both OFF and ON timers.
- Pressing the ① ON/OFF button of the remote controller during timer mode to stop the unit will cancel the timers.
- If the current time has not been set, the timer operation cannot be used.

7. Other Functions

7.1. Locking the Remote Controller Buttons (Operation function limit controller)

- If you wish, you can lock the remote controller buttons. You can use the Function Selection of remote controller to select which type of locking function to use. (For information about selecting the lock type, see section 8, item [4]-2 (1)).

Specifically, you can use either of the following two locking functions.

① Lock All Buttons:

Locks all of the buttons on the remote controller.

② Lock All Except ON/OFF:

Locks all buttons other than the ON/OFF button.

Note:

The "Locking function" indicator appears on the screen to indicate that buttons are currently locked.

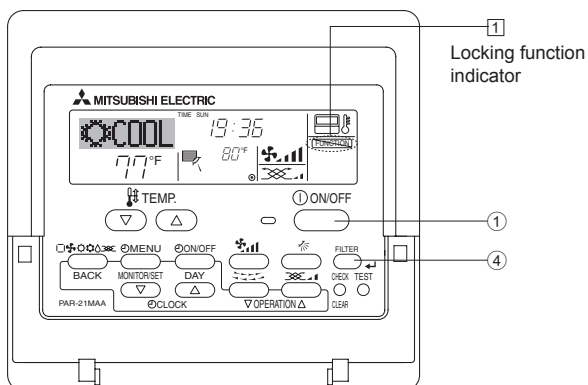

<How to Lock the Buttons>

1. While holding down the Filter button ④, press and hold down the ON/OFF button ① for 2 seconds. The "Locking function" indicator appears on the screen (at ①), indicating that the locking function is now engaged.

- * If locking has been disabled in Function Selection of remote controller, the screen will display the "Not Available" message when you press the buttons as described above.

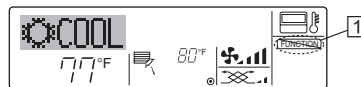

- If you press a locked button, the "Locking function" indicator (at ①) will blink on the display.



<How to Unlock the Buttons>

1. While holding down the Filter button ④, press and hold down the ON/OFF button ① for 2 seconds—so that the "Locking function" indicator disappears from the screen (at ①).



7. Other Functions

7.2. Error Codes indication

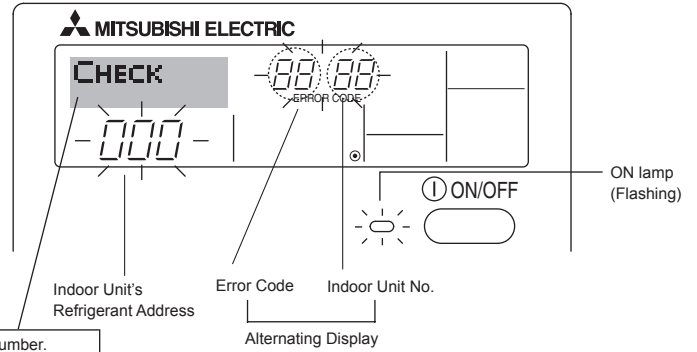

- If the ON lamp and error code are both flashing: This means that the air conditioner is out of order and operation has been stopped (and cannot resume). Take note of the indicated unit number and error code, then switch off the power to the air conditioner and call your dealer or servicer.

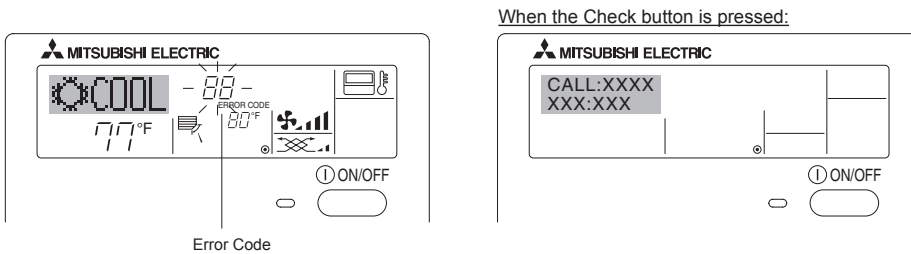

- If only the error code is flashing (while the ON lamp remains lit): Operation is continuing, but there may be a problem with the system. In this case, you should note down the error code and then call your dealer or servicer for advice.
- * If you have entered contact number to be called in the event of a problem, push the Check button to display it on the screen. (You can set this up under Function Selection of remote controller. For information, refer to section 8.)

8. Function Selection

Function selection of remote controller

The setting of the following remote controller functions can be changed using the remote controller function selection mode. Change the setting when needed.

Item 1	Item 2	Item 3 (Setting content)
1. Change Language ("CHANGE LANGUAGE")	Language setting to display	<ul style="list-style-type: none"> • Display in multiple languages is possible
2. Function limit ("FUNCTION SELECTION")	(1) Operation function limit setting (operation lock) ("LOCKING FUNCTION")	<ul style="list-style-type: none"> • Setting the range of operation limit (operation locking function)
	(2) Use of automatic mode setting ("SELECT AUTO MODE")	<ul style="list-style-type: none"> • Setting the use or non-use of "automatic" operation mode
	(3) Temperature range limit setting ("LIMIT TEMP FUNCTION")	<ul style="list-style-type: none"> • Setting the temperature adjustable range (maximum, minimum)
3. Operation mode selection ("MODE SELECTION")	(1) Remote controller main/sub setting ("CONTROLLER MAIN/SUB")	<ul style="list-style-type: none"> • Selecting main or sub remote controller * When two remote controllers are connected to one group, one controller must be set to sub.
	(2) Use of clock setting ("CLOCK")	<ul style="list-style-type: none"> • Setting the use or non-use of clock function
	(3) Timer function setting ("WEEKLY TIMER")	<ul style="list-style-type: none"> • Setting the timer type
	(4) Contact number setting for error situation ("CALL.")	<ul style="list-style-type: none"> • Contact number display in case of error • Setting the telephone number
4. Display change ("DISP MODE SETTING")	(1) Temperature display °C/°F setting ("TEMP MODE °C/°F")	<ul style="list-style-type: none"> • Setting the temperature unit ("°C" or "°F") to display
	(2) Suction air temperature display setting ("ROOM TEMP DISP SELECT").	<ul style="list-style-type: none"> • Setting the use or non-use of the display of indoor (suction) air temperature
	(3) Automatic cooling/heating display setting ("AUTO MODE DISP C/H")	<ul style="list-style-type: none"> • Setting the use or non-use of the display of "Cooling" or "Heating" display during operation with automatic mode

8. Function Selection

[Function selection flowchart] Setting language (English)

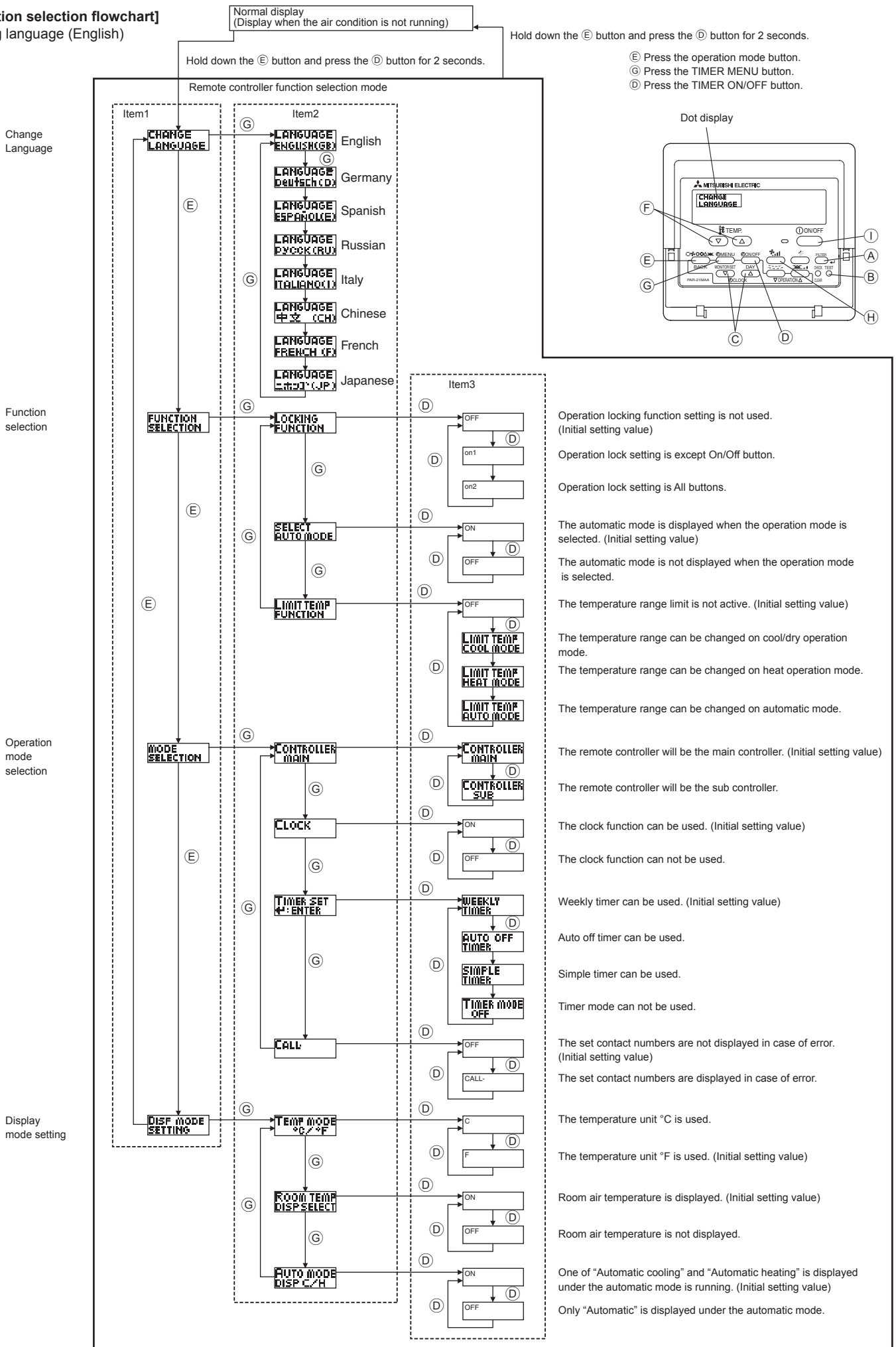

8. Function Selection

[Detailed setting]

[4]-1. CHANGE LANGUAGE setting

The language that appears on the dot display can be selected.

- Press the [MENU] button (Ⓞ) to change the language.
 - ① English (GB), ② German (D), ③ Spanish (E), ④ Russian (RU),
 - ⑤ Italian (I), ⑥ Chinese (CH), ⑦ French (F), ⑧ Japanese (JP)

Refer to the dot display table.

[4]-2. Function limit

(1) Operation function limit setting (operation locking function)

- To switch the setting, press the [ON/OFF] button (Ⓞ).
 - ① no1 : Operation lock setting is made on all buttons other than the [ON/OFF] button.
 - ② no2 : Operation lock setting is made on all buttons.
 - ③ OFF (Initial setting value): Operation lock setting is not made.
- * To make the operation lock setting valid on the normal screen, it is necessary to press buttons (Press and hold down the [FILTER] and [ON/OFF] buttons at the same time for two seconds.) on the normal screen after the above setting is made.

(2) Use of automatic mode setting

When the remote controller is connected to the unit that has automatic operation mode, the following settings can be made.

- To switch the setting, press the [ON/OFF] button (Ⓞ).
 - ① ON (Initial setting value):
The automatic mode is displayed when the operation mode is selected.
 - ② OFF:
The automatic mode is not displayed when the operation mode is selected.

(3) Temperature range limit setting

After this setting is made, the temperature can be changed within the set range.

- To switch the setting, press the [ON/OFF] button (Ⓞ).
 - ① LIMIT TEMP COOL MODE:
The temperature range can be changed on cool/dry mode.
 - ② LIMIT TEMP HEAT MODE:
The temperature range can be changed on heat mode.
 - ③ LIMIT TEMP AUTO MODE:
The temperature range can be changed on automatic mode.
 - ④ OFF (initial setting): The temperature range limit is not active.
- * When the setting, other than OFF, is made, the temperature range limit setting on cool, heat and automatic mode is made at the same time. However, the range cannot be limited when the set temperature range has not changed.
- To increase or decrease the temperature, press the [TEMP. (▽) or (△)] button (Ⓞ).
- To switch the upper limit setting and the lower limit setting, press the [TEMP. (▽) or (△)] button (Ⓞ). The selected setting will flash and the temperature can be set.
- Settable range
Cool/Dry mode:
Lower limit: 19°C ~ 30°C, 67°F ~ 87°F
Upper limit: 30°C ~ 19°C, 87°F ~ 67°F
Heat mode:
Lower limit: 17°C ~ 28°C, 63°F ~ 83°F
Upper limit: 28°C ~ 17°C, 83°F ~ 63°F
Automatic mode:
Lower limit: 19°C ~ 28°C, 67°F ~ 83°F
Upper limit: 28°C ~ 19°C, 87°F ~ 67°F

[4]-3. Operation mode selection setting

(1) Remote controller main/sub setting

- To switch the setting, press the [ON/OFF] button (Ⓞ).
 - ① Main: The controller will be the main controller.
 - ② Sub: The controller will be the sub controller.

(2) Use of clock setting

- To switch the setting, press the [ON/OFF] button (Ⓞ).
 - ① ON: The clock function can be used.
 - ② OFF: The clock function cannot be used.

(3) Timer function setting

- To switch the setting, press the [ON/OFF] button (Ⓞ) (Choose one of the followings.).
 - ① WEEKLY TIMER (initial setting value):
The weekly timer can be used.
 - ② AUTO OFF TIMER:
The auto off timer can be used.
 - ③ SIMPLE TIMER:
The simple timer can be used.
 - ④ TIMER MODE OFF:
The timer mode cannot be used.
- * When the use of clock setting is OFF, the "WEEKLY TIMER" cannot be used.

(4) Contact number setting for error situation

- To switch the setting, press the [ON/OFF] button (Ⓞ).
 - ① CALL OFF:
The set contact numbers are not displayed in case of error.
 - ② CALL **** * * * *:
The set contact numbers are displayed in case of error.
CALL _ :
The contact number can be set when the display is as shown on the left.
- Setting the contact numbers
To set the contact numbers, follow the following procedures. Move the flashing cursor to set numbers. Press the [TEMP. (▽) and (△)] button (Ⓞ) to move the cursor to the right (left). Press the [CLOCK (▽) and (△)] button (Ⓞ) to set the numbers.

[4]-4. Display change setting

(1) Temperature display °C/°F setting

- To switch the setting, press the [ON/OFF] button (Ⓞ).
 - ① °C: The temperature unit °C is used.
 - ② °F: The temperature unit °F is used.

(2) Suction air temperature display setting

- To switch the setting, press the [ON/OFF] button (Ⓞ).
 - ① ON: The suction air temperature is displayed.
 - ② OFF: The suction air temperature is not displayed.

(3) Automatic cooling/heating display setting

- To switch the setting, press the [ON/OFF] button (Ⓞ).
 - ① ON:
One of "Automatic cooling" and "Automatic heating" is displayed under the automatic mode is running.
 - ② OFF:
Only "Automatic" is displayed under the automatic mode.

8. Function Selection

[Dot display table]

Selecting language	English	Germany	Spanish	Russian	Italy	Chinese	French	Japanese	
Waiting for start-up	PLEASE WAIT	←	←	←	←	←	←	←	
Operation mode	Cool	COOL	Kühlen	FRÍO	Холод	COOL	制冷	FROID	冷房
	Dry	DRY	Trocknen	DESHUMIDIFICACIÓN	Сушка	DRY	除湿	DESHU	ドライ
	Heat	HEAT	Heizen	CALOR	Тепло	HEAT	制热	CHAUD	暖房
	Auto	AUTO	AUTO	AUTOMÁTICO	Авто	AUTO	自动	AUTO	自動
	Auto(Cool)	COOL	Kühlen	FRÍO	Холод	COOL	制冷	FROID	冷房
	Auto(Heat)	HEAT	Heizen	CALOR	Тепло	HEAT	制热	CHAUD	暖房
	Fan	FAN	Lüfter	VENTILACIÓN	ВЕНТ	VENTILAZIONE	送风	VENTI LATION	送風
	Ventilation	VENTI LATION	Gelüftebetrieb	VENTI LATION	Вентиляция	ARIA ESTERNA	换气	VENTI LATION	换气
	Stand by (Hot adjust)	STAND BY	STAND BY	CALENTANDO	ОБОГРЕВ: ПАУЗА	STAND BY	准备中	PRE CHAUFFAGE	準備中
Defrost	DEFROST	Alttauen	DESCONGE LACIÓN	ОТТАВЛИВАНИЕ	SBRINAMENTO	除霜中	DEGIVRAGE	霜取中	
Set temperature	SET TEMP	TEMP Einstellen	TEMP. CONSIGNA	ЦЕЛЕВАЯ ТЕМПЕРАТУРА	IMPOSTAZIONE TEMPERATURA	设定温度	REGLAGE TEMPERATURE	設定温度	
Fan speed	FAN SPEED	Lüftergeschwindigkeit	VELOCIDAD VENTILADOR	СКОРОСТЬ ВЕНТИЛЯТОРА	VELOCITA' VENTILATORE	风速	VITESSE DE VENTILATION	風速	
Not use button	NOT AVAILABLE	nicht verfügbar	NO DISPONIBLE	НЕ ДОСТУПНО	NON DISPONIBILE	无效按钮	NON DISPONIBLE	無効ボタン	
Check (Error)	CHECK	Prüfen	COMPROBAR	ПРОВЕРКА	CHECK	检查	CONTROLE	点検	
Test run	TEST RUN	Testbetrieb	TEST FUNCIONAMIENTO	ТЕСТОВЫЙ ЗАПУСК	TEST RUN	试运行	TEST	試運転	
Self check	SELF CHECK	Selbst-diagnose	AUTO REVISIÓN	САМОДИАГНОСТИКА	SELF CHECK	自我诊断	AUTO CONTROLE	自己診断	
Unit function selection	FUNCTION SELECTION	Funktion auswählen	SELECCIÓN DE FUNCIONES	ВЫБОР ФУНКЦИИ	SELEZIONE FUNZIONI	功能选择	SELECTION FUNCTIONS	メニュー選択	
Setting of ventilation	SETTING OF VENTILATION	Lüfterstufen wählen	CONFIG. VENTILACIÓN	НАСТРОЙКА ВЕНТУСТАЯ	IMPOSTAZIONE ARIA ESTERNA	换气设定	SELECTION VENTILATION	换气設定	

Selecting language	English	Germany	Spanish	Russian	Italy	Chinese	French	Japanese
CHANGE LANGUAGE	CHANGE LANGUAGE	←	←	←	←	←	←	←
Function selection	FUNCTION SELECTION	Funktion auswählen	SELECCIÓN DE FUNCIONES	ВЫБОР ФУНКЦИИ	SELEZIONE FUNZIONI	功能限制	SELECTION FUNCTIONS	メニュー制限
Operation function limit setting	LOCKING FUNCTION	Sperre - Funktion	FUNCION BLOQUEADA	ФУНКЦИЯ БЛОКИРОВАН	BLOCCO FUNZIONI	操作限制	BLOCCAGE FUNCTIONS	操作ロック
Use of automatic mode setting	SELECT AUTO MODE	Auswahl autobetrieb	SELECCIÓN MODO AUTO	ВЫБОР РЕЖИМА АВТО	SELEZIONE MODO AUTO	自动模式	SELECTION DU MODO AUTO	自動モード
Temperature range limit setting	LIMIT TEMP FUNCTION	Limit Temp Funktion	LIMIT TEMP CONSIGNA	ОГРАНИЧЕННЫЕ УЛТ.ТЕМПЕРАТ	LIMITAZIONE TEMPERATURA	温度限制	LIMITATION TEMPERATURE	温度制限
Limit temperature cool/day mode	LIMITTEMP COOL MODE	Limit Kühl Temp	LIMIT TEMP MODO FRIO	ОГРАНИЧЕНО ОХЛАЖДЕНИЕ	LIMITAZIONE MODO COOL	制冷范围	LIMITE TEMP MODO FROID	制冷房
Limit temperature heat mode	LIMIT TEMP HEAT MODE	Limit Heiz Temp	LIMIT TEMP MODO CALOR	ОГРАНИЧЕН ОБОГРЕВ	LIMITAZIONE MODO HEAT	制热范围	LIMITE TEMP MODO CHAUD	制暖房
Limit temperature auto mode	LIMITTEMP AUTO MODE	Limit Auto Temp	LIMIT TEMP MODO AUTO	ОГРАНИЧЕН РЕЖИМ АВТО	LIMITAZIONE MODO AUTO	自动范围	LIMITE TEMP MODO AUTO	制自动
Operation mode selection	MODE SELECTION	Betriebsart wählen	SELECCIÓN DE MODO	ВЫБОР РЕЖИМА	SELEZIONE MODO	基本模式	SELECTION DU MODE	基本メニュー
Remote controller setting MAIN	CONTROLLER MAIN	Haupt controller	CONTROL PRINCIPAL	Основной пульт	CONTROLLO MAIN	遥控主	TEKOMMANDE MAITRE	リモコン 主機
Remote controller setting SUB	CONTROLLER SUB	Neben controller	CONTROL SECUNDARIO	Дополнительный пульт	CONTROLLO SUB	遥控辅	TEKOMMANDE ESCLAVE	リモコン 主機
Use of clock setting	CLOCK	Uhr	RELOJ	Часы	OROLOGIO	时钟	AFFICHAGE HORLOGE	時計 ヨコ
Setting the day of the week and time	TIME SET \uparrow :ENTER	Uhr stellen \uparrow :einstellen	CONFIG RELOJ \uparrow :CONFIG	Часы: УСТ. \uparrow : ВВОД	OROLOGIO \uparrow : ENTER	时间 \uparrow : ENTER	HORLOGE \uparrow : ENTER	タイムセッテイ \uparrow : カクテイ
Timer set	TIMER SET \uparrow :ENTER	Zeitschaltuhr \uparrow :einstellen	TEMPORIZA - DOR \uparrow :CONFIG	Таймер: УСТ. \uparrow : ВВОД	TIMER \uparrow : ENTER	定时器 \uparrow : ENTER	PROG HORAIRE \uparrow : ENTER	タイムセッテイ \uparrow : カクテイ
Timer monitor	TIMER MONITOR	Uhrzeit Anzeige	VISUALIZAR TEMPORIZAD.	ПРОСМОТР ТАЙМЕРА	VISUALIZ TIMER	定时器状态	AFFICHAGE PROG HORAIRE	タイムモニター
Weekly timer	WEEKLY TIMER	Wochenzeit schalt Uhr	TEMPORIZA - DOR SEMANAL	Недельный таймер	TIMER SETTIMANALE	每周定时器	PROG HERDO MADIAIRE	タイム 週間
Timer mode off	TIMER MODE OFF	Zeitschaltuhr AUS	TEMPORIZA - DOR APAGADO	Таймер ВЫКЛ.	TIMER OFF	定时器无效	PROG HORAIRE INACTIF	タイム 無効
Auto off timer	AUTO OFF TIMER	Auto Zeit funktion AUS	APAGADO AUTOMÁTICO	АВТО ОТКЛЮЧ. ПО ТАЙМЕРУ	AUTO OFF TIMER	解除定时	PROG HORAIRE ARRET AUTO	タイムオートキャンセル
Simple timer	SIMPLE TIMER	Einfache Zeitfunktion	TEMPORIZA - DUR SIMPLE	ПРОСТОЙ ТАЙМЕР	TIMER SEMPLIFICATO	简单定时器	PROG HORAIRE SIMPLIFIE	タイム カンイ
Contact number setting of error situation	CALL	←	←	←	←	←	←	←
Display change	DISP MODE SETTING	Anzeige Betriebsart	MOSTRAR MODO	НАСТРОЙКА ИНА РЕЖИМА	IMPOSTAZIONE MODO DISPLAY	转换表示	AFFICHAGE SOUS MENU	表示切替
Temperature display °C/°F setting	TEMP MODE \uparrow :C/ \uparrow :F	Wechsel \uparrow :C/ \uparrow :F	TEMPGRADOS \uparrow :C/ \uparrow :F	ЕДИН.ТЕМПЕРАТ. \uparrow :C/ \uparrow :F	TEMPERATURA \uparrow :C/ \uparrow :F	温度 \uparrow :C/ \uparrow :F	TEMPERATURE \uparrow :C/ \uparrow :F	温度 \uparrow :C/ \uparrow :F
Air inlet temperature display setting	ROOM TEMP DISP SELECT	Raum Temp gewählt	MOSTRAR TEMP.	ПОКАЗЫВАТЬ ТЕМП.В КОМН.	TEMPERATURA AMBIENTE	吸入温度	TEMPERATURE AMBIANTE	スプレッド 室温
Automatic cool/heat display setting	AUTO MODE DISP C/H	Auto Betrieb C/H	MOSTRAR F/C EN AUTO	ИНА. Т/Х В РЕЖИМЕ АВТО	AUTO C/H	自动力表示	AFFICHAGE AUTO F/C	自動 冷/暖

9. Emergency Operation for Wireless Remote-controller

■ PKA-A-KA(L)

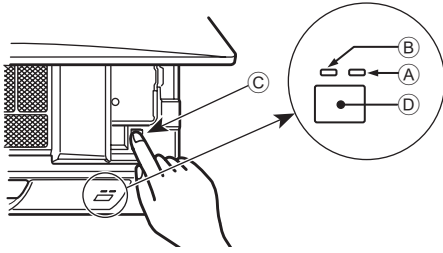

When the remote controller cannot be used

When the batteries of the remote controller run out or the remote controller malfunctions, the emergency operation can be done using the emergency buttons on the grille.

- (A) DEFROST/STAND BY lamp (Orange)
- (B) Operation lamp (Green)
- (C) Emergency operation switch (cooling/heating)
- (D) Receiver

- Each press of the emergency operation switch will toggle the operation mode.
- Check "COOL/HEAT" with the operation monitor display. (The display will appear orange for 5 seconds after the switch operation.)

[Combination Cooling and Heating Models]



[Cooling Only Models]



Operation Monitor Display

	GREEN	ORANGE	
STOP	○	○	The display will appear orange for 5 seconds following the switch operation as indicated at the left, and then it will return to the regular display.
COOL	●	○	
HEAT	●	●	

○ Turning off ● Lighting

* Operation details at the time of emergency operation are as shown below.

Note that over the first 30 minutes or so, the temperature adjustment will not function and the unit will be in continuous operation with the fan on high.

Operation Mode	COOL	HEAT
Set Temperature	24°C, 75°F	24°C, 75°F
Fan Speed	High	High
Airflow Direction Up and Down	Setting 1	Setting 4 (5)

10. Care and Cleaning

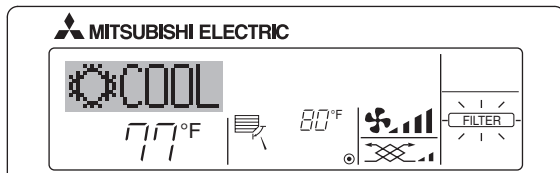

- Indicates that the filter needs cleaning.
Clean the filter.

- When resetting "FILTER" display
When the [FILTER] button is pressed two times successively after cleaning the filter, the display goes off and is reset.

Note:

- When two or more different types of indoor unit are controlled, the cleaning period differs with the type of filter. When the master unit cleaning period arrives, "FILTER" is displayed. When the filter display goes off, the cumulative time is reset.
- "FILTER" indicates the cleaning period when the air conditioner was used under general indoor air conditions by criteria time. Since the degree of dirtiness depends on the environmental conditions, clean the filter accordingly.
- The filter cleaning period cumulative time differs with the model.
- This indication is not available for wireless remote controller.

► Cleaning the filters

- Clean the filters using a vacuum cleaner. If you do not have a vacuum cleaner, tap the filters against a solid object to knock off dirt and dust.
- If the filters are especially dirty, wash them in lukewarm water. Take care to rinse off any detergent thoroughly and allow the filters to dry completely before putting them back into the unit.

⚠ Caution:

- Do not dry the filters in direct sunlight or by using a heat source, such as an electric heater: this may warp them.
- Do not wash the filters in hot water (above 50°C), as this may warp them.
- Make sure that the air filters are always installed. Operating the unit without air filters can cause malfunction.

⚠ Caution:

- Before you start cleaning, stop operation and turn OFF the power supply.
- Indoor units are equipped with filters to remove the dust of sucked-in air. Clean the filters using the methods shown in the following sketches.

► Filter removal

⚠ Caution:



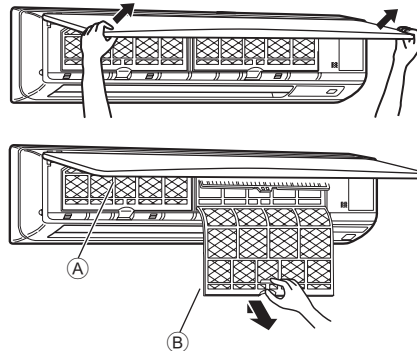

- In removing the filter, precautions must be taken to protect your eyes from dust. Also, if you have to climb up on a stool to do the job, be careful not to fall.
- When the filter is removed, do not touch the metallic parts inside the indoor unit, otherwise injury may result.

■ PKA-A-KA(L)



- ① Using both hands, pull both the bottom corners of the inlet grille to open the grille, then lift the filter until it clicks at the stop position.
 - ② Hold the knobs on the filter and pull the filter up, then pull it out downward.
(Located in two places, on the left and right.)
- (A) Front grille
(B) Filter

11. Troubleshooting

Having trouble?	Here is the solution. (Unit is operating normally.)
Air conditioner does not heat or cool well.	<ul style="list-style-type: none"> ■ Clean the filter. (Airflow is reduced when the filter is dirty or clogged.) ■ Check the temperature adjustment and adjust the set temperature. ■ Make sure that there is plenty of space around the outdoor unit. Is the indoor unit air inlet or outlet blocked? ■ Has a door or window been left open?
When heating operation starts, warm air does not blow from the indoor unit soon.	<ul style="list-style-type: none"> ■ Warm air does not blow until the indoor unit has sufficiently warmed up.
During heat mode, the air conditioner stops before the set room temperature is reached.	<ul style="list-style-type: none"> ■ When the outdoor temperature is low and the humidity is high, frost may form on the outdoor unit. If this occurs, the outdoor unit performs a defrosting operation. Normal operation should begin after approximately 10 minutes.
Airflow up/down direction changes during operation or airflow up/down direction cannot be set.	<ul style="list-style-type: none"> ■ During cool mode, the vanes automatically move to the horizontal (down) position after 1 hour when the down (horizontal) airflow up/down direction is selected. This is to prevent water from forming and dripping from the vanes. ■ During heat mode, the vanes automatically move to the horizontal airflow up/down direction when the airflow temperature is low or during defrosting mode.
When the airflow up/down direction is changed, the vanes always move up and down past the set position before finally stopping at the position.	<ul style="list-style-type: none"> ■ When the airflow up/down direction is changed, the vanes move to the set position after detecting the base position.
A flowing water sound or occasional hissing sound is heard.	<ul style="list-style-type: none"> ■ These sounds can be heard when refrigerant is flowing in the air conditioner or when the refrigerant flow is changing.
A cracking or creaking sound is heard.	<ul style="list-style-type: none"> ■ These sounds can be heard when parts rub against each other due to expansion and contraction from temperature changes.
The room has an unpleasant odor.	<ul style="list-style-type: none"> ■ The indoor unit draws in air that contains gases produced from the walls, carpeting, and furniture as well as odors trapped in clothing, and then blows this air back into the room.
A white mist or vapor is emitted from the indoor unit.	<ul style="list-style-type: none"> ■ If the indoor temperature and the humidity are high, this condition may occur when operation starts. ■ During defrosting mode, cool airflow may blow down and appear like a mist.
Water or vapor is emitted from the outdoor unit.	<ul style="list-style-type: none"> ■ During cool mode, water may form and drip from the cool pipes and joints. ■ During heat mode, water may form and drip from the heat exchanger. ■ During defrosting mode, water on the heat exchanger evaporates and water vapor may be emitted.
The operation indicator does not appear in the remote controller display.	<ul style="list-style-type: none"> ■ Turn on the power switch. "●" will appear in the remote controller display.
"  appears in the remote controller display.	<ul style="list-style-type: none"> ■ During central control, "" appears in the remote controller display and air conditioner operation cannot be started or stopped using the remote controller.
When restarting the air conditioner soon after stopping it, it does not operate even though the ON/OFF button is pressed.	<ul style="list-style-type: none"> ■ Wait approximately three minutes. (Operation has stopped to protect the air conditioner.)
Air conditioner operates without the ON/OFF button being pressed.	<ul style="list-style-type: none"> ■ Is the on timer set? Press the ON/OFF button to stop operation. ■ Is the air conditioner connected to a central remote controller? Consult the concerned people who control the air conditioner. ■ Does " appear in the remote controller display? Consult the concerned people who control the air conditioner. ■ Has the auto recovery feature from power failures been set? Press the ON/OFF button to stop operation.
Air conditioner stops without the ON/OFF button being pressed.	<ul style="list-style-type: none"> ■ Is the off timer set? Press the ON/OFF button to restart operation. ■ Is the air conditioner connected to a central remote controller? Consult the concerned people who control the air conditioner. ■ Does " appear in the remote controller display? Consult the concerned people who control the air conditioner.
Remote controller timer operation cannot be set.	<ul style="list-style-type: none"> ■ Are timer settings invalid? If the timer can be set, (WEEKLY), (SIMPLE), or (AUTO OFF) appears in the remote controller display.
"PLEASE WAIT" appears in the remote controller display.	<ul style="list-style-type: none"> ■ The initial settings are being performed. Wait approximately 3 minutes.
An error code appears in the remote controller display.	<ul style="list-style-type: none"> ■ The protection devices have operated to protect the air conditioner. ■ Do not attempt to repair this equipment by yourself. Turn off the power switch immediately and consult your dealer. Be sure to provide the dealer with the model name and information that appeared in the remote controller display.
Draining water or motor rotation sound is heard.	<ul style="list-style-type: none"> ■ When cooling operation stops, the drain pump operates and then stops. Wait approximately 3 minutes.

11. Troubleshooting

Having trouble?	Here is the solution. (Unit is operating normally.)												
Noise is louder than specifications.	<ul style="list-style-type: none"> The indoor operation sound level is affected by the acoustics of the particular room as shown in the following table and will be higher than the noise specification, which was measured in an echo-free room. <table border="1"> <thead> <tr> <th></th> <th>High sound-absorbing rooms</th> <th>Normal rooms</th> <th>Low sound-absorbing rooms</th> </tr> </thead> <tbody> <tr> <td>Location examples</td> <td>Broadcasting studio, music room, etc.</td> <td>Reception room, hotel lobby, etc.</td> <td>Office, hotel room</td> </tr> <tr> <td>Noise levels</td> <td>3 to 7 dB</td> <td>6 to 10 dB</td> <td>9 to 13 dB</td> </tr> </tbody> </table>		High sound-absorbing rooms	Normal rooms	Low sound-absorbing rooms	Location examples	Broadcasting studio, music room, etc.	Reception room, hotel lobby, etc.	Office, hotel room	Noise levels	3 to 7 dB	6 to 10 dB	9 to 13 dB
	High sound-absorbing rooms	Normal rooms	Low sound-absorbing rooms										
Location examples	Broadcasting studio, music room, etc.	Reception room, hotel lobby, etc.	Office, hotel room										
Noise levels	3 to 7 dB	6 to 10 dB	9 to 13 dB										
Nothing appears in the wireless remote controller display, the display is faint, or signals are not received by the indoor unit unless the remote controller is close.	<ul style="list-style-type: none"> The batteries are low. Replace the batteries and press the Reset button. If nothing appears even after the batteries are replaced, make sure that the batteries are installed in the correct directions (+, -). 												
The operation lamp near the receiver for the wireless remote controller on the indoor unit is flashing.	<ul style="list-style-type: none"> The self diagnosis function has operated to protect the air conditioner. Do not attempt to repair this equipment by yourself. Turn off the power switch immediately and consult your dealer. Be sure to provide the dealer with the model name. 												

12. Specifications

Model	PKA-A24KA(L)	PKA-A30KA(L)	PKA-A36KA(L)
Power source (voltage <V>/Frequency <Hz>)	Single 208/230, 60		
Rated Input (Indoor only) <kW>	0.05	0.05	0.08
Rated Current (Indoor only) <A>	0.36	0.36	0.57
Heater <kW>	-	-	-
Dimension (Height) <inch>	14-3/8		
Dimension (Width) <inch>	46-1/16		
Dimension (Depth) <inch>	11-5/8		
Fan airflow volume (Low-Middle-High) <CFM>	635-705-775		705-810-920
Noise level (Low-Middle-High) <dB>	39-42-45		43-46-49
Net weight <lbs>	46		

Index

1. Consignes de sécurité.....	18	7. Autres fonctions.....	26
2. Nomenclature.....	18	8. Sélection des fonctions.....	27
3. Configuration d'écran.....	21	9. Fonctionnement d'urgence de la télécommande sans fil.....	31
4. Régler le jour de la semaine et l'heure.....	21	10. Entretien et nettoyage.....	31
5. Fonctionnement.....	21	11. Guide de dépannage.....	32
6. Minuterie.....	23	12. Spécifications techniques.....	33

1. Consignes de sécurité

- ▶ Avant d'installer le climatiseur, lire attentivement toutes les "Consignes de sécurité".
- ▶ Les "Consignes de sécurité" reprennent des points très importants concernant la sécurité. Veuillez bien à les suivre.
- ▶ Veuillez consulter ou obtenir la permission votre compagnie d'électricité avant de connecter votre système.

Symboles utilisés dans le texte

- ⚠ **Avertissement:**
Précautions à suivre pour éviter tout danger de blessure ou de décès de l'utilisateur.
- ⚠ **Précaution:**
Décrit les précautions qui doivent être prises pour éviter d'endommager l'appareil.

Symboles utilisés dans les illustrations

Ⓧ : Indique un élément qui doit être mis à la terre.

⚠ Avertissement:

- Pour les appareils non disponibles au grand public.
- Cet appareil ne doit pas être installé par l'utilisateur. Demander au revendeur ou à une société agréée de l'installer. Si l'appareil n'est pas correctement installé il peut y avoir un risque de fuite d'eau, d'électrocution ou d'incendie.
- Ne pas marcher sur l'appareil ni y déposer des objets.
- Ne jamais éclabousser l'appareil ni le toucher avec des mains humides. Il pourrait en résulter un risque d'électrocution.
- Ne pas vaporiser de gaz inflammable à proximité de l'appareil sous risque d'incendie.
- Ne pas placer de chauffage au gaz ou tout autre appareil fonctionnant avec une flamme vive là où il serait exposé à l'échappement d'air du climatiseur. Cela risquerait de provoquer une mauvaise combustion.
- Ne pas retirer la face avant ou la protection du ventilateur de l'appareil extérieur pendant son fonctionnement.

⚠ Précaution:

- Ne pas utiliser d'objet pointu pour enfoncer les boutons car cela risquerait d'endommager la commande à distance.
- Ne jamais obstruer les admissions et sorties d'air des appareils extérieurs et intérieurs.

- Si vous remarquez des vibrations ou des bruits particulièrement anormaux, arrêter l'appareil, éteindre l'interrupteur et prendre contact avec le revendeur.
- Ne jamais mettre des doigts, des bâtons, etc. dans les admissions et sorties d'air.
- Si vous sentez des odeurs étranges, arrêter l'appareil, le mettre hors tension et contacter le revendeur. Si vous ne procédez pas de cette façon, il pourrait y avoir risque de panne, d'électrocution ou d'incendie.
- Ne JAMAIS laisser des enfants ou des personnes handicapées utiliser le climatiseur sans surveillance.
- Toujours surveiller que les jeunes enfants ne jouent pas avec le climatiseur.
- Si le gaz de réfrigérant fuit, arrêter le fonctionnement du climatiseur, aérer convenablement la pièce et prendre contact avec le revendeur.

Rangement de l'appareil

Lorsque vous devez ranger l'appareil, veuillez consulter votre revendeur.

2. Nomenclature

■ Unité interne

	PKA-A-KA(L)
Vitesse du ventilateur	3 vitesses (auto compris)
Ailette	Auto avec variation
Louvre	Manuel
Filtre	Normal
Témoin de nettoyage du filtre	100 heures

■ PKA-A-KA(L)

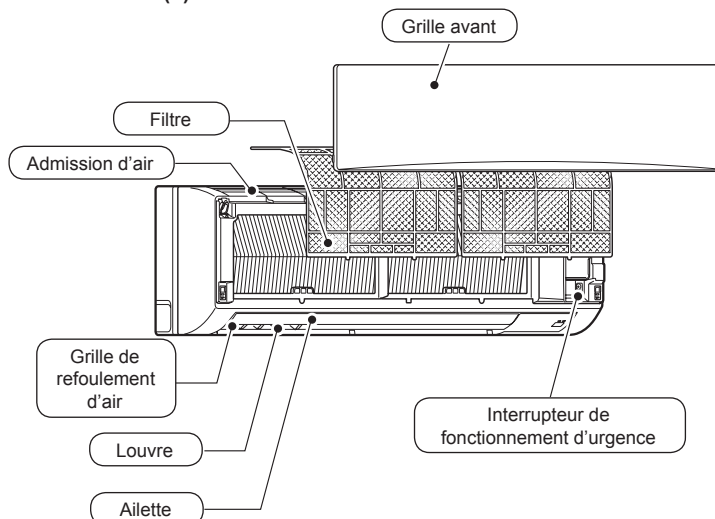

2. Nomenclature

■ Pour la télécommande à fil

Section de l'affich

Pour cette explication, toutes les parties de l'affichage sont montrées allumées. Lors du fonctionnement réel, seuls les éléments correspondants seront allumés.

Indique l'opération en cours

Montre le mode de fonctionnement, etc.
* les affichages peuvent être en plusieurs langues.

Témoin "Commande centrale"

Indique que le fonctionnement de la commande à distance a été désactivée par une commande maîtresse.

Témoin "Programmeur éteint"

Indique que le programmeur est éteint.

Réglage de température

Indique la température souhaitée.

Jour de la semaine

Indique le jour de la semaine.

Affichage heure/programmeur

Affiche l'heure, à moins que le programmeur simple ou arrêt auto soit activé.
Si le programmeur simple ou arrêt auto est en activé, l'affichage indique le temps restant.

Témoin "Capteur"

S'affiche lors de l'utilisation du capteur de la télécommande.

Indicateur "Fonction de blocage"

Indique que les boutons de la commande à distance ont été bloqués.

Témoin "Nettoyer le filtre"

S'allume quand il est temps de nettoyer le filtre.

Témoins du programmeur

Ce témoin s'allume quand le programmeur correspondant est en fonction.

Témoin de vitesse du ventilateur

Montre la vitesse sélectionnée pour le ventilateur.

Témoin de ventilation

Apparaît quand l'unité fonctionne en mode Ventilation.

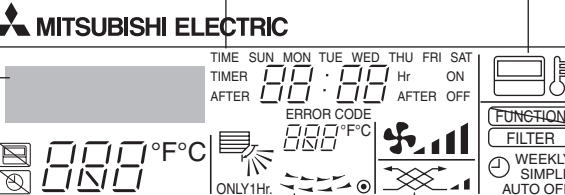

Témoin de direction du flux d'air vertical

Ce témoin indique dans quelle direction souffle l'air sortant.

Témoin "une heure seulement"

Il s'affiche si le courant d'air est réglé sur faible et descendant, lors des modes FROID ou SEC. (L'opération varie en fonction du modèle.)
Le témoin s'éteint au bout d'une heure, et à ce moment-là la direction du flux d'air change aussi.

Affichage de température ambiante

Donne la température ambiante. La plage d'affichage de la température de la pièce est comprise entre 8-39 °C, 46-102 °F. L'affichage clignote si la température descend au-dessous de 8 °C, 46 °F ou monte au-dessus de 39 °C, 102 °F.

Affichage du louver

Montre l'action de la grille de transfert. N'apparaît pas si la grille reste stationnaire.

(Témoin de marche)

Indique que l'appareil est en marche.

Section de commandes

Boutons de réglage de température

- ▽ Baisser
- △ Monter

Bouton de menu du programmeur (Bouton de contrôle/réglage minuterie)

Bouton de mode de fonctionnement (Bouton d'entrée)

Boutons de réglage horaire

- ▽ Reculer
- △ Avancer

Bouton marche/arrêt du programmeur (Bouton de réglage de la date)

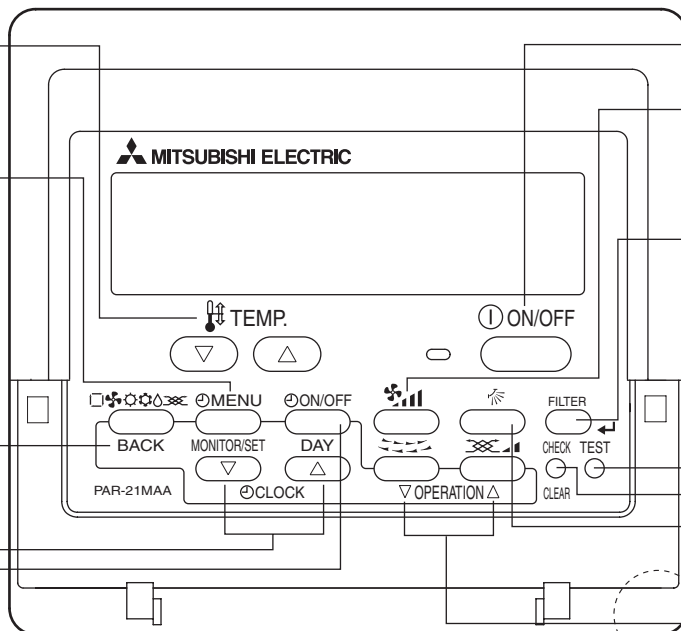
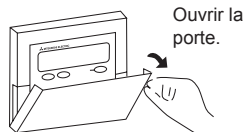

Capteur de température intégré

Bouton ON/OFF

Bouton de vitesse du ventilateur

Bouton du filtre (Bouton ↵)

Bouton de test de fonctionnement

Bouton Check (Bouton d'effacement)

Bouton de direction du flux d'air vertical

Bouton de louver (Bouton opération ▽)

▽ pour la précédente opération

Bouton de ventilation (Bouton opération △)

△ pour l'opération suivante

Remarque :

● Message "PLEASE WAIT" (VEUILLEZ PATIENTER)

Ce message s'affiche pendant 3 minutes environ lorsque l'appareil intérieur est alimenté ou lorsque le recouvrement de l'appareil est en cours après une coupure d'électricité.

● Message "NOT AVAILABLE" (INDISPONIBLE)

Ce message s'affiche quand vous appuyez sur une touche pour lancer une fonction qui est indisponible pour cet appareil intérieur.

Si une télécommande unique est utilisée pour contrôler simultanément plusieurs appareils intérieurs de modèle différent, ce message ne s'affichera pas si l'un des appareils intérieurs présente cette fonction.

2. Nomenclature

■ Pour la télécommande sans fil

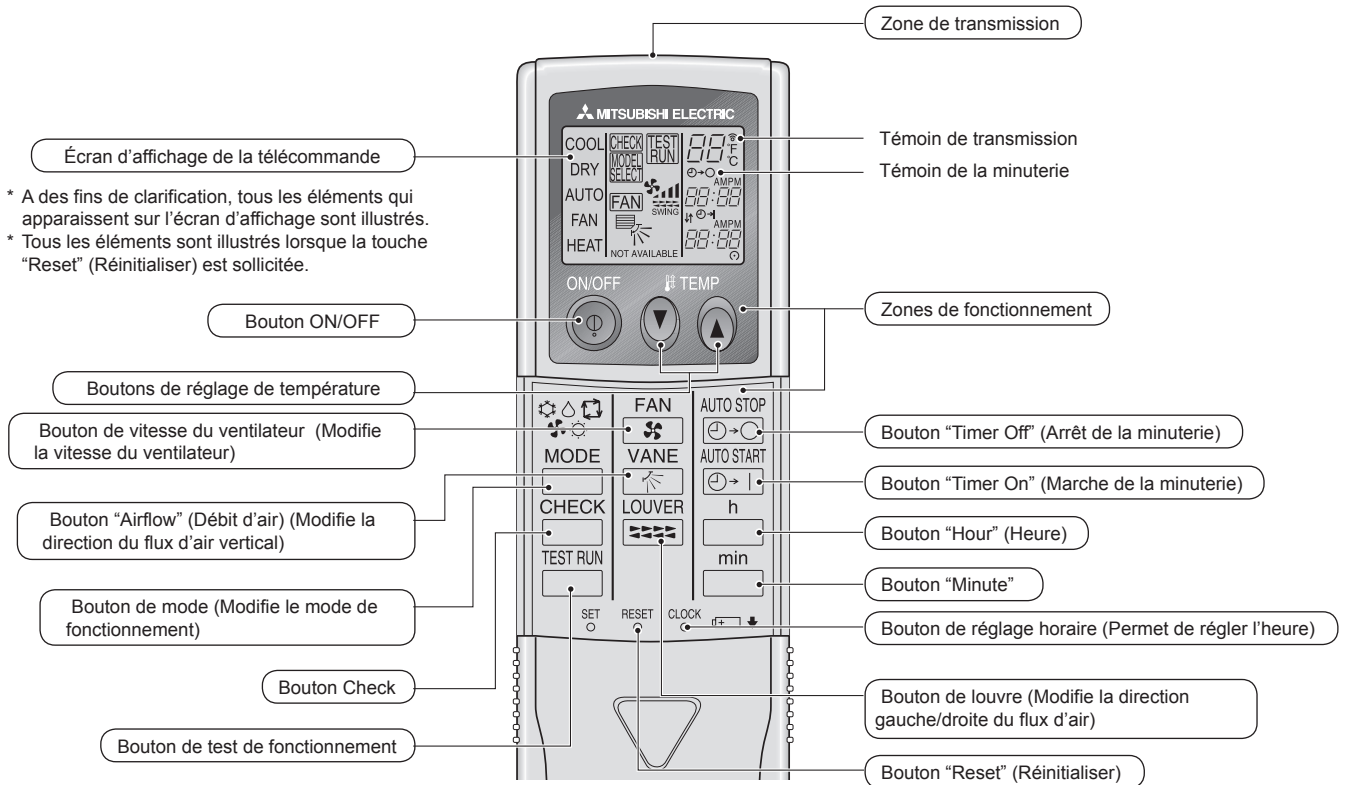

- Pour utiliser la télécommande sans fil, pointez-la vers le récepteur de l'appareil intérieur.
- Si la télécommande est utilisée dans les deux minutes qui suivent l'alimentation de l'appareil intérieur, l'appareil peut émettre deux bips successifs indiquant que le contrôle automatique initial est en cours.
- L'appareil intérieur émet des bips pour confirmer que le signal transmis par la télécommande a été reçu. Les signaux peuvent être reçus jusqu'à 7 mètres, 275 19/32 inch environ en ligne droite à partir de l'appareil intérieur et dans une zone de 45° vers la gauche ou la droite de l'appareil. Cependant, une lumière vive ou fluorescente peut gêner la réception de signaux de l'appareil intérieur.
- Si le témoin de fonctionnement situé près du récepteur de l'appareil intérieur clignote, ceci signifie que l'appareil doit être inspecté. Consultez votre revendeur pour connaître les modalités d'entretien.
- Manipulez la télécommande avec précaution ! Ne la faites pas tomber et ne lui infligez pas de chocs violents. De plus, évitez de mouiller la télécommande et ne la laissez pas dans un endroit humide.
- Pour éviter de chercher la télécommande, placez le support fourni avec la télécommande sur un mur et veillez à replacer la télécommande dans le support après chaque utilisation.

■ Unité externe

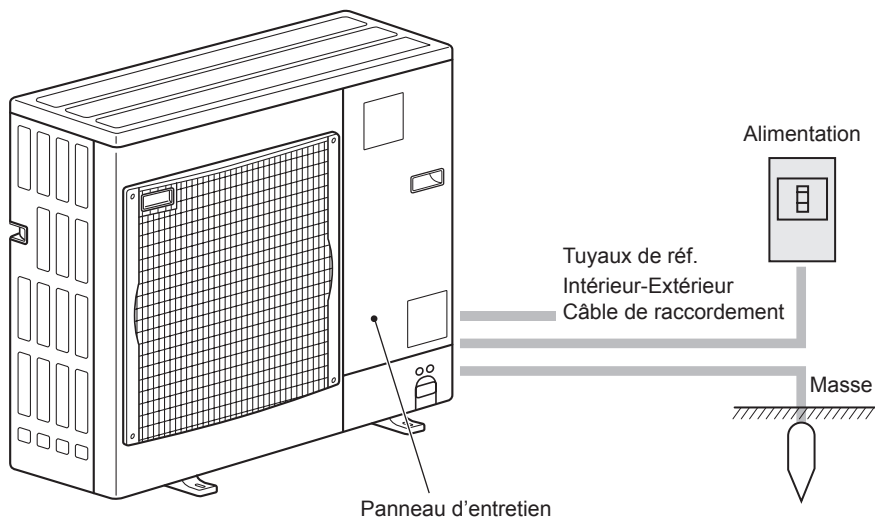

Insertion/remplacement de la pile

1. Retirez le couvercle supérieur, insérez deux piles AAA, puis reposez le couvercle.

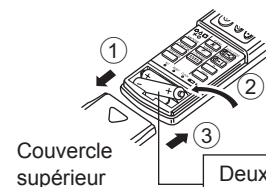

Insérez d'abord le pôle (-) négatif de chaque pile. Insérez les piles en respectant la polarité indiquée (+, -)!

2. Appuyez sur la touche "Reset" (Réinitialiser).

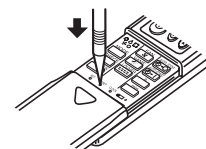

Appuyez sur la touche "Reset" (Réinitialiser) avec un objet dont l'extrémité est étroite.

3. Configuration d'écran

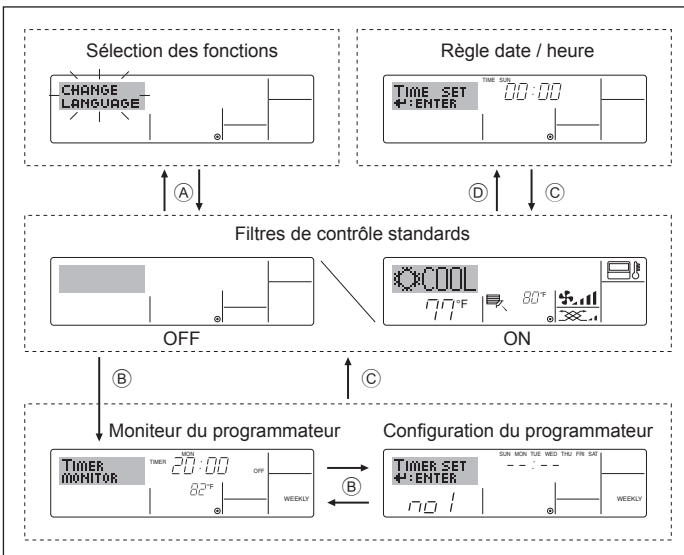

<Types d'écrans>

Le paramétrage de la langue d'affichage peut être modifié pour que le français devienne la langue par défaut en sélectionnant la fonction appropriée sur la télécommande. Voyez la section 8, Sélection des fonctions.

La langue de base est l'Anglais.

● Sélection des fonctions :

Règle les fonctions et les plages disponibles pour la télécommande (fonctions du programmeur, restrictions de fonctionnement, etc.)

● Régler date / heure :

Règle le jour de la semaine et l'heure.

● Écrans de contrôle standards :

Visualise et règle le fonctionnement du système de conditionnement.

● Moniteur du programmeur :

Affiche le programmeur en place (hebdomadaire, simple ou arrêt automatique)

● Configuration du programmeur :

Règle le fonctionnement des programmeurs (hebdomadaire, simple ou arrêt automatique)

<Comment changer d'écran>

(A) : Appuyer sur les boutons Mode de fonctionnement et On/Off du programmeur durant 2 secondes.

(B) : Appuyez sur le bouton Menu du programmeur.

(C) : Appuyez sur le bouton Mode de fonctionnement (Entrée).

(D) : Appuyez sur l'un ou l'autre des boutons de réglage horaire (▽ ou △).

4. Régler le jour de la semaine et l'heure

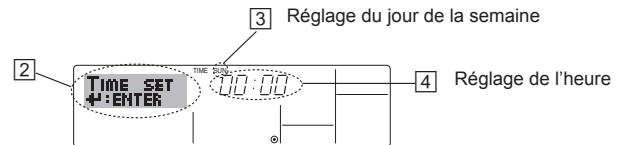
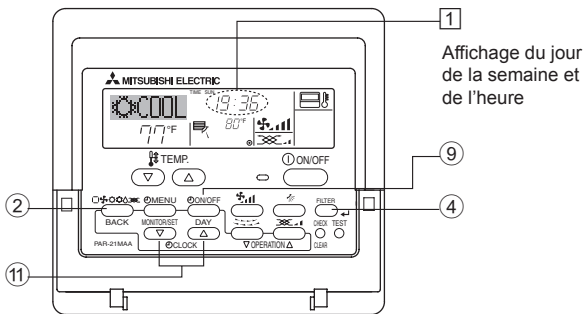

1. Appuyez sur le bouton de réglage horaire (11) ▽ ou △ pour appeler l'affichage (2).

2. Appuyez sur le bouton (9) Timer On/Off pour régler le jour.

* À chaque fois que vous appuyez, vous avancez le jour affiché en (3) : Dim → Lun → ... → Ven → Sam.

3. Appuyez sur le bouton de réglage correspondant (11) afin de régler l'heure.

* À chaque fois que vous maintenez le bouton appuyé, l'heure (en (4)) augmentera d'abord toutes les minutes, puis toutes les 10 minutes, puis toutes les heures.

4. Après avoir effectué les réglages nécessaires des étapes 2 et 3, appuyez sur le bouton (4) Filter ← pour valider ces informations.

Remarque :

Le jour et l'heure n'apparaîtront pas si l'horloge a été déconnectée dans la sélection des fonctions.

5. Fonctionnement

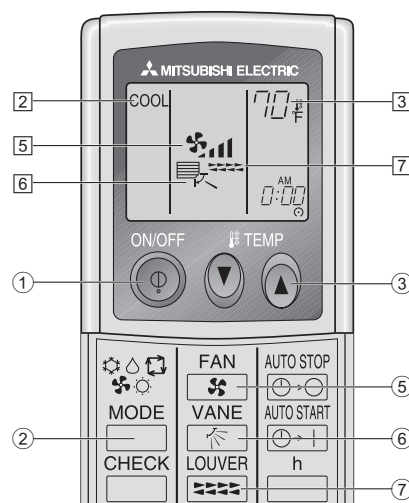
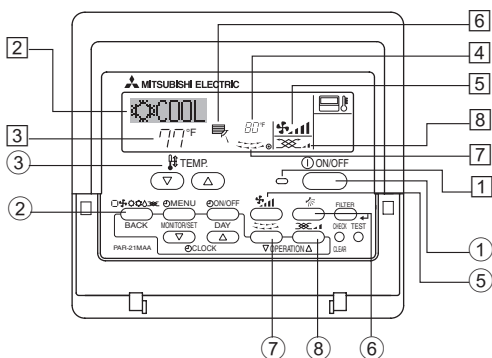

5.1. MARCHE/ARRÊT

<Pour commencer l'opération>

■ Appuyez sur le bouton ON/OFF (1).

- Le témoin de marche (1) et la zone d'affichage s'allument.

<Pour arrêter le fonctionnement>

■ Appuyez de nouveau sur le bouton ON/OFF (1).

- Le témoin de marche (1) et la zone d'affichage s'éteignent.

Remarque :

Même si vous appuyez sur le bouton ON/OFF immédiatement après avoir arrêté la fonction en cours, le climatiseur ne se remettra en route que trois minutes plus tard. Ceci est une précaution pour éviter l'endommagement de tout composant interne.

5. Fonctionnement

5.2. Sélection du mode de fonctionnement

- Appuyer sur la touche du mode de fonctionnement (☐ ⚙️) ② pour sélectionner le mode de fonctionnement souhaité ②.

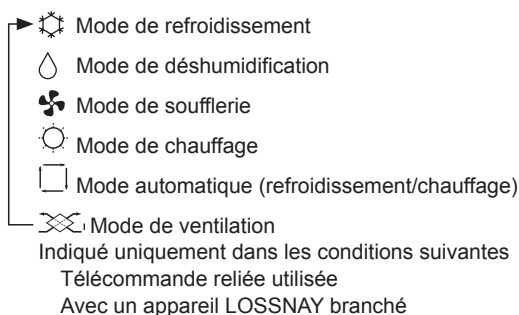

Fonctionnement automatique

- En fonction de la température définie préalablement, l'opération de refroidissement débutera si la température de la pièce est trop élevée ; à l'inverse, l'opération de chauffage débutera si la température de la pièce est trop basse.
- En mode de fonctionnement automatique, le climatiseur passera en mode de refroidissement si la température de la pièce varie et affiche 2 °C ou plus au-dessus de la température définie pendant 15 minutes. De la même façon, le climatiseur passera en mode de chauffage si la température de la pièce affiche 2 °C ou plus au-dessous de la température définie pendant 15 minutes.

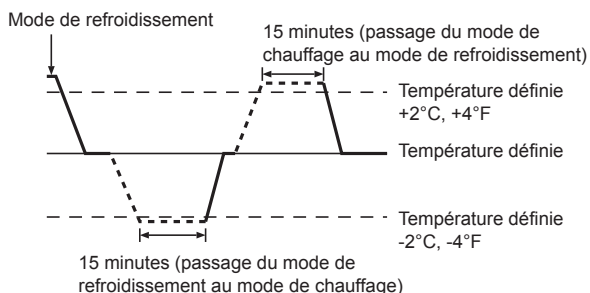

- La température de la pièce étant ajustée automatiquement de façon à rester stable, l'opération de refroidissement se met en marche à quelques degrés au-dessus, et l'opération de chauffage à quelques degrés au-dessous, de la température définie lorsque cette dernière est atteinte (fonction automatique d'économie d'énergie).

5.3. Réglage de la température

Pour réduire la température ambiante:

Appuyer sur le bouton (⏪) ③ pour sélectionner la température désirée.

La température sélectionnée est affichée ③.

Pour augmenter la température ambiante:

Appuyer sur le bouton (⏩) ③ pour sélectionner la température désirée.

La température sélectionnée est affichée ③.

- Plages de températures à votre disposition:
 Refroidissement et déshumidification : 19 - 30 °C, 66 °F - 86 °F
 Chauffage : 17 - 28 °C, 63 °F - 82 °F
 Automatique : 19 - 28 °C, 66 °F - 82 °F
- L'affichage clignote sur 8 °C ou 39 °C, 46 °F ou 102 °F pour signaler que la température de la pièce est inférieure ou supérieure à la température affichée.

5.4. Réglage de la vitesse du ventilateur

- Appuyez sur le bouton de vitesse du ventilateur ⑤ autant de fois que nécessaire alors que le système est en fonction.

- À chaque fois que vous appuyez sur le bouton, vous changez la force. La vitesse actuelle est indiquée en ⑤.
- La séquence de changement, et les réglages disponibles sont les suivants.

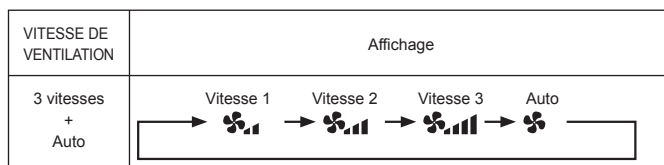

Remarque :

- Le nombre de ventilateurs disponible dépend du type d'unité connectée. Notez aussi que certaines unités ne permettent que le réglage "Auto".
- Dans les cas suivants, la vitesse de ventilation actuelle générée par l'unité différera de la vitesse indiquée au niveau de la commande à distance.
 1. Quand l'affichage indique "ATTENTE" ou "DEGIVRE".
 2. Lorsque la température de l'échangeur thermique est basse en mode de chauffage. (par ex. immédiatement après le lancement de l'opération de chauffage)
 3. En mode CHAUFFAGE, quand la température ambiante dans la pièce est supérieure à la température réglée.
 4. Quand l'unité est en mode SEC.

5.5. Réglage de la direction du flux d'air vertical

<Pour changer la direction flux d'air vertical>

- Quand l'unité est en fonction, appuyez sur le bouton ⑥ de ventilation montante/descendante autant de fois que nécessaire..

- À chaque fois que vous appuyez sur le bouton, vous changez la direction. La direction actuelle est affichée sur ⑥.
- La séquence de changement, et les réglages disponibles sont les suivants :

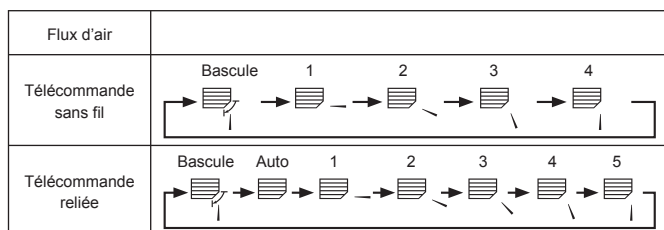

- * Notez que lors de l'opération de basculement, l'indication directionnelle à l'écran ne change pas en synchronisation avec les ailettes de l'unité.
- * Certains modèles n'acceptent pas les réglages directionnels.

Remarque :

- Les directions disponibles dépendent du type d'unités connectées. Notez aussi que certaines unités ne permettent que le réglage "Auto".
- Dans les cas suivants, la direction actuelle de l'air différera de la direction indiquée au niveau de la commande à distance.
 1. Quand l'affichage indique "ATTENTE" ou "DEGIVRE".
 2. Immédiatement après le démarrage du mode CHAUFFAGE (alors que le système attend que le changement de mode se fasse).
 3. En mode chauffage, quand la température ambiante dans la pièce est supérieure à la température réglée.

<[Manuel] Pour changer la direction droite/gauche du flux d'air>

- * Le bouton de louvre ⑦ n'est pas utilisable.

■ Modèle PKA-A-KA(L)

- Arrêtez l'appareil, maintenez le levier des ailettes du flux d'air horizontal et réglez la direction souhaitée.
 - * Ne réglez pas vers l'intérieur lorsque l'appareil est en mode de refroidissement ou de déshumidification du fait du risque de condensation et de suintement.



⚠️ Précaution :

Pour éviter les chutes, ayez une position stable lors de l'utilisation de l'appareil.

5. Fonctionnement

5.6. Ventilation

► Pour les appareils combinés LOSSNAY

5.6.1. Pour la télécommande à fil

- Pour lancer le ventilateur conjointement à l'unité intérieure :
 - Appuyez sur le bouton ON/OFF ①.
 - Quand l'indication de ventilation apparaît à l'écran (en ⑧). Le ventilateur sera désormais lancé automatiquement à chaque fois que l'unité intérieure démarrera.
- Pour faire fonctionner le ventilateur indépendamment :
 - Appuyez sur le bouton Mode ② jusqu'à ce que  apparaisse à l'affichage. Cela lancera le ventilateur.

- Changer la force du ventilateur :

- Appuyez sur le bouton de ventilation ⑧ autant que nécessaire.
 - À chaque fois que vous appuyez sur le bouton, vous changez le réglage comme indiqué ci-dessous.

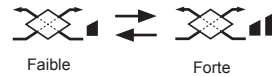

5.6.2. Pour la télécommande sans fil

- Le ventilateur se met automatiquement en marche lorsque l'appareil intérieur est allumé.
- Aucune indication sur la télécommande sans fil.

6. Minuterie

6.1. Pour la télécommande à fil

Vous pouvez utiliser la sélection des fonctions pour sélectionner le type de programmeur, entre les trois disponibles. ① Hebdomadaire, ② Simple, ou ③ Arrêt auto.

6.1.1. Minuterie hebdomadaire

- Le programmeur hebdomadaire peut servir à régler les huit opérations pour chaque jour de la semaine.
 - Chaque opération permet l'une ou l'autre des fonctions suivantes : Programmeur Marche/Arrêt avec un réglage de température ou programmeur Marche/Arrêt seulement, ou réglage de température seulement.
 - À l'heure dite, le conditionneur d'air effectue l'action programmée.
- La précision horaire de ce programmeur est de 1 minute.

Remarque :

1. Les programmeurs hebdomadaire / simple / Arrêt auto ne peuvent être utilisés en même temps.
2. Le programmeur hebdomadaire ne fonctionne pas dans les conditions suivantes.

La fonction de temporisateur est désactivée ; le système est dans un état anormal ; une exécution de test est en cours ; la télécommande est soumise à un auto-diagnostic ou à un diagnostic externe ; l'utilisateur est en train de définir une fonction ; l'utilisateur est en train de régler l'heure ou le jour de la semaine ; le système est sous commande centralisée. (Précisément, le système n'exécute pas les opérations (allumage, extinction ou réglage de la température) désactivées dans ces situations.)

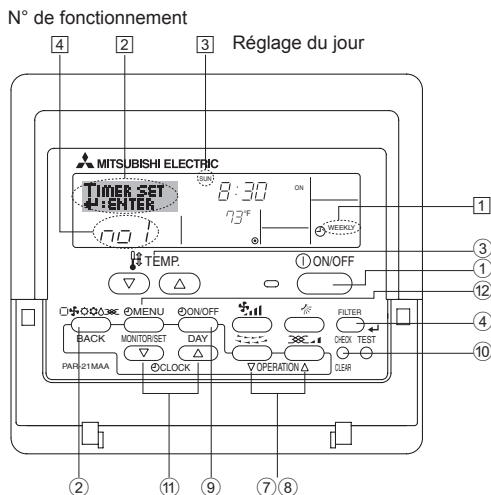

<Comment régler le programmeur hebdomadaire>

1. Assurez-vous que vous êtes sur l'écran de contrôle standard, et que le témoin du programmeur hebdomadaire ① s'affiche.
2. Appuyez sur le bouton Menu du programmeur ⑫, de manière à ce que le "Réglage" apparaisse à l'écran (en ②). (Notez qu'à chaque fois que vous appuyez sur le bouton, vous passez de "Réglage" à "Moniteur" (moniteur).)
3. Appuyez sur le bouton On/Off du programmeur ⑨ pour régler le jour. À chaque fois que vous appuyez, vous changez le réglage en ③, selon la séquence suivante : "Dim Lun Mar Mer Jeu Ven Sam" → "Dim" → ... → "Ven" → "Sam" → "Dim Lun Mar Mer Jeu Ven Sam"...
4. Appuyez sur le bouton ⑦ ou ⑧ d'opération ▽ ou △ autant de fois que nécessaire pour sélectionner le numéro d'opération approprié (1 à 8) ④.
 - * Vos choix aux étapes 3 et 4 sélectionneront l'une des cellules de la matrice affichée ci-dessous. (l'affichage de la commande à distance à gauche montre comment l'affichage devrait apparaître lors du réglage de l'opération 1 pour dimanche aux valeurs indiquées ci-dessous).

Matrice de réglage

N° d'op.	Sunday	Monday	...	Saturday
No. 1	• 8:30 • ON • 73 °F			
No. 2	• 10:00 • OFF	• 10:00 • OFF	• 10:00 • OFF	• 10:00 • OFF
...				
No. 8				

<Réglage de l'opération 1 pour dimanche>
Démarrer le conditionneur d'air à 8:30, avec la température à 73 °F.

<Réglage de l'opération 2 pour tous les jours>
Éteindre le conditionneur d'air à 10:00.

Remarque :

En réglant le jour sur "Dim Lun Mar Mer Jeu Ven Sam", vous pouvez régler la même opération à effectuer au même moment tous les jours. (Exemple : L'opération 2 ci-dessus, qui est la même pour tous les jours de la semaine.)

<Régler le programmeur hebdomadaire>

Affiche le réglage de l'heure ⑤ ⑥ Affiche l'opération choisie (Marche ou Arrêt)
* N'apparaît pas si l'opération n'est pas réglée.



5. Appuyez sur le bouton de réglage de l'heure ⑤ approprié autant de fois que nécessaire pour régler l'heure choisie (en ⑤).
 - * Quand vous maintenez le bouton appuyé, l'heure augmentera d'abord toutes les minutes, puis toutes les 10 minutes, puis toutes les heures.
6. Appuyez sur le bouton ON/OFF ① pour sélectionner l'opération choisie (Marche ou Arrêt : marche ou arrêt), en ⑥.
 - * À chaque fois que vous appuyez vous passez au réglage suivant, selon la séquence suivante : aucun affichage (pas de réglage) → "MARCHE" → "ARRÊT"

6. Minuterie

- Appuyez sur le bouton de réglage de température ③ approprié pour régler la température choisie (en ⑦).
 - * À chaque fois que vous appuyez vous changez le réglage, selon la séquence suivante : aucun affichage (pas de réglage) ⇔ 75 ⇔ 77 ⇔ ... ⇔ 84 ⇔ 86 ⇔ 54 ⇔ ... ⇔ 73 ⇔ pas d'affichage. (Plage disponible : La plage disponible pour ce réglage va de 12 °C, 54 °F à 30 °C, 86 °F. La plage réelle au-delà de laquelle la température peut être contrôlée, toutefois, peut changer en fonction du type d'unité connectée.)
- Après avoir effectué les réglages nécessaires des étapes 5, 6 et 7, appuyez sur le bouton ④ Filter ← pour valider ces informations. pour effacer les valeurs actuelles de l'opération choisie, appuyez et relâchez rapidement le bouton ⑩ Check (Clear) une fois.
 - * Le réglage du temps affiché devient "—:—", et les réglages de température et On/Off s'éteignent tous. (Pour effacer tous les réglages du programmeur hebdomadaire d'un coup, appuyez sur le bouton ⑩ Check (Clear) pendant 2 secondes ou plus. L'affichage commencera à clignoter, ce qui indiquera que tous les réglages ont été effacés.)

Remarque :

Vos nouvelles informations seront effacées si vous appuyez sur le bouton ② Mode de fonctionnement (Entrée) avant d'appuyer sur le bouton ④ Filter ←.

Si vous avez réglé deux opérations différentes ou plus pour le même temps exactement, seule l'opération ayant le n° le plus élevé sera effectuée.

- Répétez les étapes 3 à 8 autant de fois que nécessaire pour remplir les cellules disponibles que vous souhaitez.
- Appuyez sur le bouton ② Mode de fonctionnement (Retour) pour revenir à l'écran de contrôle standard et terminer la procédure de réglage.
- Pour activer le programmeur, appuyez sur le bouton Timer On/Off (programmeur Marche/arrêt) ⑨, de manière à ce que l'indication "Timer Off" (arrêt programmeur) disparaisse de l'écran. **Veillez à ce que l'indication "Timer Off" ne s'affiche plus.**
 - * Si le programmeur n'est pas réglé, l'indication "arrêt programmeur" clignote à l'écran.

<Comment visualiser les réglages du programmeur hebdomadaire>

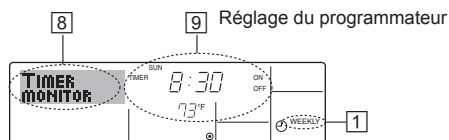

- Assurez-vous que l'indication du programmeur hebdomadaire apparaisse à l'écran (en ①).
- Appuyez sur le bouton Menu du programmeur ⑫ de manière à ce que l'écran affiche "Moniteur" (en ⑧).
- Appuyez sur le bouton Marche/Arrêt du programmeur ⑨ tant qu'il faut pour choisir le jour.
- Appuyez sur le bouton ⑦ ou ⑧ d'opération ∇ ou Δ autant que nécessaire pour changer l'opération du programmeur à l'affichage (en ⑨).
 - * À chaque fois que vous appuyez, vous passez à l'opération du programmeur suivante, dans l'ordre du réglage horaire.
- Pour fermer le moniteur et retourner à l'écran de contrôle standard, appuyez sur le bouton Mode de fonctionnement (Entrée) ②.

<Pour éteindre le programmeur hebdomadaire>

Appuyez sur le bouton Marche/Arrêt du programmeur ⑨, de manière à ce que l'indication "arrêt programmeur" apparaisse en ⑩.

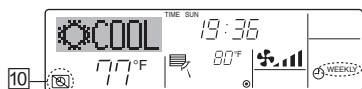

<Pour allumer le programmeur hebdomadaire>

Appuyez sur le bouton Marche/Arrêt du programmeur ⑨, de manière à ce que l'indication "arrêt programmeur" s'éteigne en ⑩.

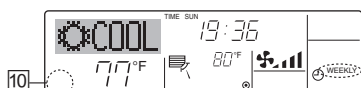

6.1.2. Minuterie simple

- Vous pouvez régler le programmeur simple de trois manières possible.
 - Heure de démarrage uniquement : Le conditionneur d'air démarre quand le temps indiqué s'est écoulé.
 - Heure d'arrêt uniquement : Le conditionneur d'air s'arrête quand le temps indiqué s'est écoulé.
 - Horaires de marche & d'arrêt : Le conditionneur d'air démarre et s'arrête quand les temps indiqués se sont écoulés.
 - Le programmeur simple (démarrage et arrêt) peut être régler une fois seulement sur une période de 72 heures. Le réglage se fait heure par heure.
- Remarque :
- *1. Les programmeurs hebdomadaire / simple / Arrêt auto ne peuvent être utilisés en même temps.
 - *2. Le programmeur simple n'opérera pas dans les cas suivants. La fonction programmeur est éteinte ; anomalie du système ; un test est en cours ; la commande à distance effectue un auto-test ou un diagnostic ; l'utilisateur est en train de sélectionner une fonction ; l'utilisateur est en train de régler le programmeur ; le système est sous contrôle central. (Dans ces conditions, l'opération Marche/Arrêt est désactivée.)

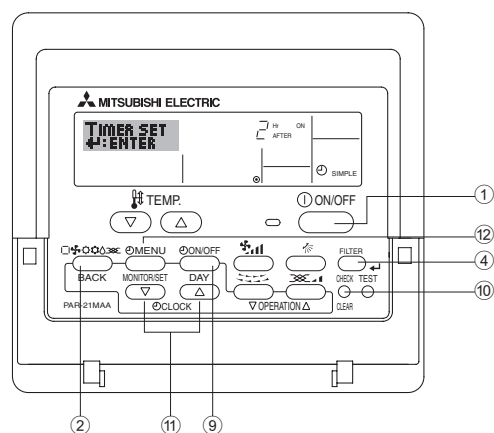

<Comment régler le programmeur simple>

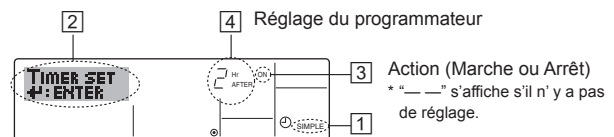

- Assurez-vous que vous êtes sur un écran de contrôle standard, et que le témoin du programmeur simple s'affiche (en ①). Lorsque qu'une fonction autre que le temporisateur simple est affichée, réglez la télécommande sur SIMPLE TIMER en utilisant le paramètre de fonction temporisateur de la sélection des fonctions (voir 8.[4]-3 (3)).
- Appuyez sur le bouton Menu ⑫, de manière à ce que le "Réglage" apparaisse à l'écran (en ②). (Notez qu'à chaque fois que vous appuyez sur le bouton, vous passez de "Réglage" à "Moniteur".)
- Appuyez sur le bouton ON/OFF ① pour afficher le réglage du programmeur simple (Marche ou Arrêt : marche ou arrêt). Appuyez une fois sur le bouton pour afficher le temps restant sur Marche, et une fois encore pour afficher le temps restant sur Arrêt (l'indication Marche/Arrêt apparaît en ③):
 - Programmeur "Marche" : Le conditionneur d'air démarre quand le nombre d'heures indiqué s'est écoulé.
 - Programmeur "Arrêt" : Le conditionneur d'air s'arrête quand le nombre d'heures indiqué s'est écoulé.
- Avec l'indication "Marche" ou "Arrêt" en ③: Appuyez sur le bouton de réglage d'heure ⑪ approprié autant de fois que nécessaire pour régler l'heure sur Marche (si "Marche" s'affiche) ou sur Arrêt (si "Arrêt" s'affiche en ④).
 - Plage disponible : 1 à 72 heures
- Pour régler à la fois pour Marche et pour Arrêt, répéter les étapes 3 et 4.
 - * Notez que les temps pour Marche et Arrêt ne peuvent avoir la même valeur.
- Pour effacer le réglage Marche ou Arrêt actuel : Affichez le réglage Marche ou Arrêt (voir étape 3) puis appuyez sur le bouton Check (Clear) ⑩ de manière à ce que le réglage passe à "—" en ④. (Si vous souhaitez utiliser un réglage Marche ou Arrêt uniquement, assurez-vous que le réglage dont vous ne voulez pas est bien sur "—".)

6. Minuterie

7. Après avoir effectué les étapes 3 à 6, appuyez sur le bouton ④ Filter ← pour valider ces informations.

Remarque :

Vos nouvelles informations seront effacées si vous appuyez sur le bouton ② Mode de fonctionnement (Entrée) avant d'appuyer sur le bouton ④ Filter ←.

8. Appuyez sur le bouton ② Mode de fonctionnement (Entrée) pour retourner à l'écran de contrôle standard.

9. Appuyez sur le bouton Marche/Arrêt du programmeur ⑨ pour lancer le compte à rebours. Pendant que le programme s'exécute, l'affichage indique l'état du programmeur. **Veillez à ce que la valeur du programmeur soit visible et convenable.**

<Afficher les réglages actuels du programmeur simple>

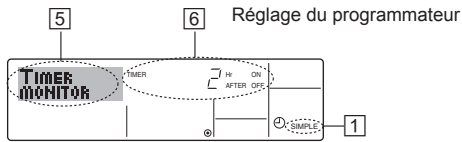

1. Assurez-vous que l'indication du programmeur simple apparaisse à l'écran (sur ①).
2. Appuyez sur le bouton Menu ⑫, de manière à ce que le "Moniteur" apparaisse à l'écran (en ⑤).
 - Si le programmeur simple Marche ou Arrêt est en fonction, son état actuel apparaîtra en ⑥.
 - Si les valeurs Marche et Arrêt ont été réglées toutes les deux, les deux valeurs apparaîtront alternativement.
3. Appuyez sur le bouton ② Mode de fonctionnement (Entrée) pour fermer le moniteur et retourner à l'écran de contrôle standard.

<Pour éteindre le programmeur simple...>

Appuyez sur le bouton Marche/Arrêt du programmeur ⑨, de manière à ce que le réglage du programmeur n'apparaisse plus à l'écran (en ⑦).

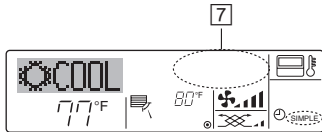

<Pour lancer le programmeur simple...>

Appuyez sur le bouton Marche/Arrêt du programmeur ⑨, de manière à ce que le réglage du programmeur apparaisse en ⑦.

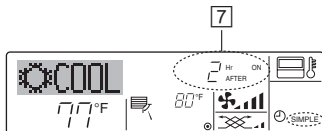

Exemples

Si les horaires de marche et d'arrêt ont été réglés pour le programmeur simple, l'opération et l'affichage sont comme indiqués comme ci-dessous.

Exemple 1 :

Démarrer le programmeur, avec l'heure de démarrage avant l'heure d'arrêt

Réglage Marche : 3 heures

Réglage Arrêt : 7 heures

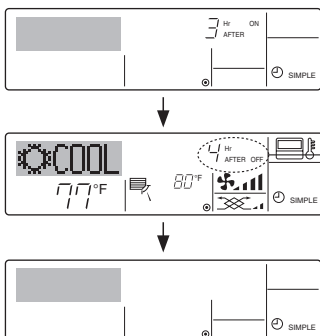

Au démarrage du programmeur
Affiche le réglage de démarrage du programmeur (les heures restant avant le démarrage).

3 heures après le démarrage du programmeur
L'affichage change pour montrer le réglage d'arrêt du programmeur (les heures restant avant l'arrêt).

L'affichage indique l'horaire de la manière suivante : ARRÊT (7 heures) – MARCHÉ (3 heures) = 4 heures.

7 heures après le démarrage du programmeur
Le conditionneur d'air s'éteint, et restera éteint jusqu'à ce que quelqu'un le relance.

Exemple 2 :

Démarrer le programmeur, avec l'heure d'arrêt avant l'heure de démarrage

Réglage Marche : 5 heures

Réglage Arrêt : 2 heures

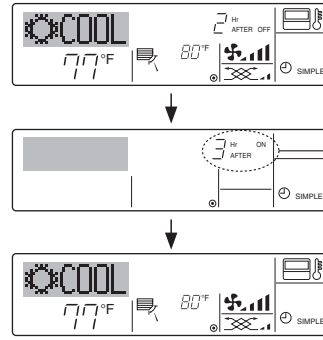

Au démarrage du programmeur
Affiche le réglage d'arrêt du programmeur (les heures restant avant l'arrêt).

2 heures après le démarrage du programmeur
L'affichage change pour montrer le réglage de démarrage du programmeur (les heures restant avant le démarrage).

L'affichage indique l'horaire de la manière suivante : MARCHÉ (5 heures) – ARRÊT (2 heures) = 3 heures.

5 heures après le démarrage du programmeur
Le conditionneur d'air s'allume, et restera allumé jusqu'à ce que quelqu'un l'éteigne.

6.1.3. Minuterie "Auto Off" (Arrêt auto)

- Ce programmeur commence le compte à rebours au démarrage du conditionneur d'air, et éteint le conditionneur quand le temps indiqué s'est écoulé.
- les réglages possibles vont de 30 minutes à 4 heures, par tranches de 30 minutes.

Remarque :

- *1. Les programmeurs hebdomadaire / simple / Arrêt auto ne peuvent être utilisés en même temps.
- *2. Le programmeur Arrêt Auto n'opérera pas quand l'une des conditions suivantes est en fonction.
La fonction programmeur est éteinte ; anomalie du système ; un test est en cours ; la commande à distance effectue un auto-test ou un diagnostic ; l'utilisateur est en train de sélectionner une fonction ; l'utilisateur est en train de régler le programmeur ; le système est sous contrôle central. (Sous ces conditions, l'opération Marche/Arrêt est désactivée.)

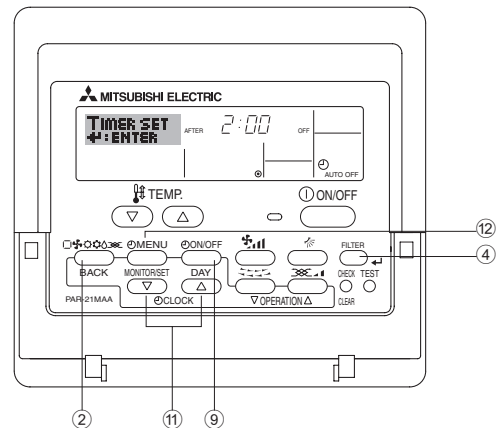

<Comment régler le programmeur Arrêt Auto>

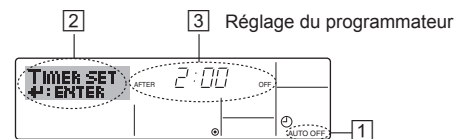

1. Assurez-vous que vous êtes sur un écran de contrôle standard, et que le témoin du programmeur Arrêt Auto s'affiche (en ①).
2. Appuyez sur le bouton Menu du programmeur ⑫ pendant 3 secondes, de manière à ce que le "Réglage" apparaisse à l'écran (en ②). (Notez qu'à chaque fois que vous appuyez sur le bouton, vous passez de "Réglage" à "Moniteur".)
3. Appuyez sur le bouton de réglage d'heure ⑪ approprié autant de fois que nécessaire pour régler l'heure d'arrêt (en ③).
4. Appuyez sur le bouton ④ Filter ← pour enregistrer le réglage.

Remarque :

Vos informations seront effacées si vous appuyez sur le bouton ② Mode de fonctionnement (Entrée) avant d'appuyer sur le bouton ④ Filter ←.

5. Appuyez sur le bouton ② Mode de fonctionnement (Entrée) pour terminer la procédure de réglage et retourner à l'écran de contrôle standard.
6. Si le conditionneur d'air est déjà en fonction, le programmeur démarre le compte à rebours immédiatement. **Veillez à vérifier que le réglage du programmeur apparaisse correctement à l'écran.**

6. Minuterie

<Vérifier le réglage actuel du programmeur Arrêt Auto>

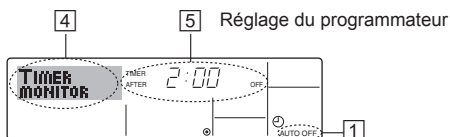

1. Assurez-vous que l'indication "Arrêt Auto" apparaisse à l'écran (sur ①).
2. Appuyez sur le bouton Menu du programmeur ⑫ pendant **3 secondes**, de manière à ce que "Moniteur" apparaisse à l'écran (en ④).
 - Le temps restant avant l'extinction apparaît en ⑤.
3. Pour fermer le moniteur et retourner à l'écran de contrôle standard, appuyez sur le bouton Mode de fonctionnement (Entrée) ②.

<Pour éteindre le programmeur Arrêt Auto...>

- Appuyez sur le bouton Marche/Arrêt du programmeur ⑨ pendant **3 secondes**, de manière à ce que l'indication "Arrêt programmeur" apparaisse en ⑥ et que la valeur du programmeur (en ⑦) disparaisse.

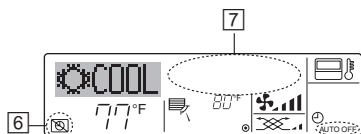

- Sinon, il est possible d'éteindre le conditionneur d'air lui-même. La valeur du programmeur (en ⑦) disparaîtra de l'écran.

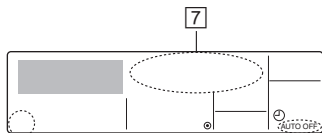

<Pour démarrer le programmeur Arrêt Auto...>

- Appuyez sur le bouton Marche/Arrêt du programmeur ⑨ pendant **3 secondes**. L'indication "Arrêt programmeur" disparaît (en ⑥), et le réglage du programmeur apparaît (en ⑦).
- Sinon, il est possible d'allumer le conditionneur d'air lui-même. La valeur du programmeur apparaît en ⑦.

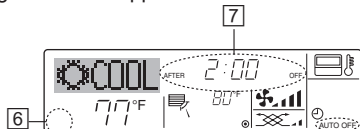

7. Autres fonctions

7.1. Verrouiller les boutons de la télécommande (limite de fonctionnement d'opération)

- Vous pouvez verrouiller les boutons de la télécommande si vous le souhaitez. Vous pouvez utiliser la sélection de fonction de la télécommande pour sélectionner le type de fonction de blocage. (Pour de plus amples informations sur comment sélectionner ce verrouillage, voyez la section 8, paragraphe [4]-2 (1).) Vous pouvez utiliser spécifiquement l'une ou l'autre des fonctions de blocage ci-dessous.

- ① Blocage de tous les boutons :
Bloque tous les boutons de la télécommande.
- ② Blocage de tout sauf ON/OFF (Marche/Arrêt) :
Bloque tous les boutons autres que ON/OFF.

Remarque :

Le témoin "Fonction de blocage" apparaît à l'écran pour indiquer que les boutons sont actuellement bloqués.

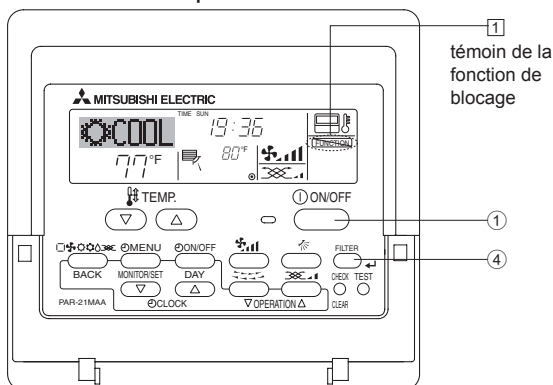

6.2. Pour la télécommande sans fil

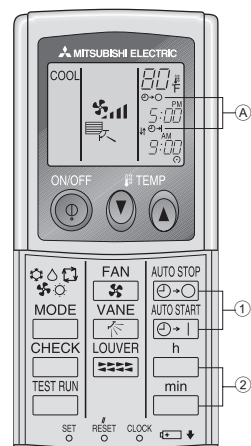

- ① Pousser le bouton arrêt ou marche AUTO STOP ou AUTO START (Réglage du minuteur).

- Vous pouvez régler l'heure lorsque le symbole suivant clignote.
Minuteur d'arrêt : (A) ⊖-○ clignote.
Minuteur de mise en marche : (A) ⊕-| clignote.

- ② Utiliser les boutons h et min pour régler l'heure.

- ③ Annuler le minuteur.

Pour annuler le minuteur d'arrêt, pousser le bouton AUTO STOP.

Pour annuler le minuteur de marche, pousser le bouton AUTO START.

- il est possible de combiner les minuteurs marche et arrêt (ON et OFF).
- Si l'on pousse le bouton marche/arrêt ① ON/OFF de la télécommande alors que le minuteur est actif, l'appareil annulera les minuteurs.
- Si l'horloge n'a pas été mise à l'heure, il n'est pas possible d'utiliser le minuteur.

<Comment bloquer les boutons>

1. Tout en pressant le bouton Filter ④, maintenez appuyé le bouton ON/OFF ① pendant 2 secondes. Le témoin "Fonction de blocage" apparaît à l'écran (en ①), indiquant que la fonction de blocage est enclenchée.

- * Si le verrouillage a été désactivé pour la sélection des fonctions, l'écran affichera le message "indisponible" quand vous appuyez sur les boutons de la manière indiquée ci-dessus.

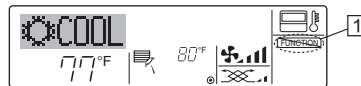

- Si vous appuyez sur un bouton bloqué, le témoin "Fonction de blocage" (en ①) clignotera à l'écran.



<Comment débloquent les boutons>

1. Tout en pressant le bouton Filter ④, maintenez appuyé le bouton ON/OFF ① pendant 2 secondes—de manière à ce que le témoin "Fonction de blocage" disparaisse de l'écran (en ①).



7. Autres fonctions

7.2. Indication des codes d'erreur

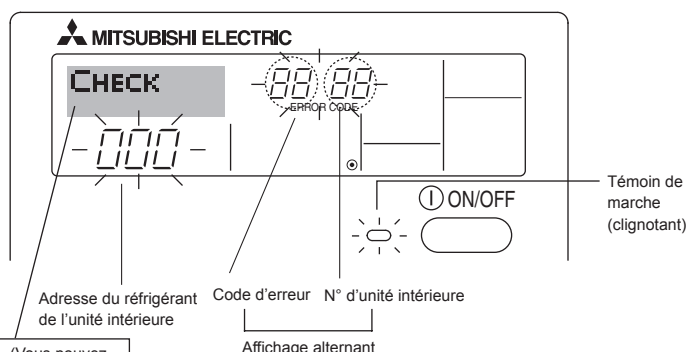

Si vous avez entré un numéro de téléphone à appeler en cas de problème, l'écran affiche ce numéro. (Vous pouvez effectuer ce réglage sous la sélection des fonctions. Pour de plus amples informations, reportez-vous section 8.)

- Si le témoin de marche et le code d'erreur clignotent tous les deux : Cela signifie que le conditionneur d'air est hors service et que le fonctionnement est arrêté (et qu'il ne peut être relancé). Notez le numéro d'unité et le code d'erreur, puis éteignez l'alimentation du conditionneur et appelez votre fournisseur ou votre technicien de maintenance.

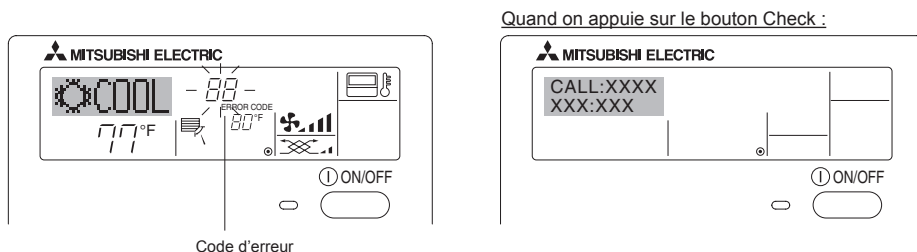

Code d'erreur

- Si seul le code d'erreur clignote (alors que le témoin de marche reste allumé) : L'opération continue, mais il se peut que le système ait un problème. Dans ce cas, vous devez noter le code d'erreur, puis appeler votre fournisseur ou votre technicien pour lui demander son avis.
- * Si vous avez entré un numéro de téléphone à appeler en cas de problème, appuyez sur le bouton Check pour l'afficher à l'écran. (Vous pouvez effectuer ce réglage sous la sélection des fonctions. Pour de plus amples informations, reportez-vous section 8.)

8. Sélection des fonctions

Sélection des fonctions de la commande à distance

Le réglage des fonctions de la commande suivantes peut être modifié à l'aide du mode de sélection des fonctions de la commande à distance. Modifiez le réglage au besoin.

Élément 1	Élément 2	Élément 3 (contenu de réglage)
1. Modification de la langue ("CHANGE LANGUAGE")	Réglage des langues d'affichage	<ul style="list-style-type: none"> • L'affichage en plusieurs langues est possible
2. Limitation des fonctions ("SELECTION FONCTIONS")	(1) Réglage de la limitation des fonctions de fonctionnement (verrouillage de fonctionnement) ("BLOCAGE FONCTIONS")	<ul style="list-style-type: none"> • Réglage de la plage de limitation de fonctionnement (fonction de blocage du fonctionnement)
	(2) Utilisation du réglage du mode automatique ("SELECTION DU MODE AUTO")	<ul style="list-style-type: none"> • Activation ou désactivation du mode de fonctionnement "automatique"
	(3) Réglage de la limitation de la plage de températures ("LIMITATION TEMPERATURE")	<ul style="list-style-type: none"> • Réglage de la plage de températures ajustable (maximum, minimum)
3. Sélection des modes ("SELECTION DU MODE")	(1) Réglage de la commande à distance principale/secondaire ("TELCOMMANDE MAITRE/ESCLAVE")	<ul style="list-style-type: none"> • Sélection de la commande à distance principale ou secondaire * Lorsque deux commandes à distance sont connectées à un groupe, l'une des deux doit être réglée en tant que commande secondaire.
	(2) Utilisation du réglage de l'horloge ("AFFICHAGE HORLOGE")	<ul style="list-style-type: none"> • Activation ou désactivation de la fonction d'horloge
	(3) Réglage de la fonction de minuterie ("PROG HEBDO MADAIRE")	<ul style="list-style-type: none"> • Réglage du type de minuterie
	(4) Réglage du numéro à contacter en cas d'erreur ("CALL.")	<ul style="list-style-type: none"> • Affichage du numéro à contacter en cas d'erreur • Réglage du numéro de téléphone
4. Modification de l'affichage ("AFFICHAGE SOUS MENU")	(1) Réglage de l'affichage de la température °C/°F ("TEMPERATURE °C/°F")	<ul style="list-style-type: none"> • Réglage de l'unité de température (°C ou °F) à afficher
	(2) Réglage de l'affichage de la température de l'air d'aspiration ("TEMPERATURE AMBIANTE")	<ul style="list-style-type: none"> • Activation ou désactivation de l'affichage de la température de l'air (d'aspiration) intérieur
	(3) Réglage de l'affichage du refroidissement/chauffage automatique ("AFFICHAGE AUTO F/C")	<ul style="list-style-type: none"> • Activation ou désactivation de l'affichage "Cooling" (Refroidissement) ou "Heating" (Chauffage) pendant le fonctionnement en mode automatique

8. Sélection des fonctions

[Organigramme de sélection des fonctions] Langue par défaut (Anglais)

Affichage normal (affichage lorsque le climatiseur ne fonctionne pas)

Maintenez la touche (E) enfoncée et appuyez sur la touche (D) pendant deux secondes.

Maintenez la touche (E) enfoncée et appuyez sur la touche (D) pendant deux secondes.

- (E) Appuyez sur la touche "operation mode" (mode de fonctionnement).
- (G) Appuyez sur la touche "TIMER MENU" (MENU DE LA MINUTERIE).
- (D) Appuyez sur la touche "TIMER ON/OFF" (MINUTERIE MARCHE/ARRET).

Modification de la langue

Sélection des fonctions

Sélection du mode de fonctionnement

Modification de l'affichage

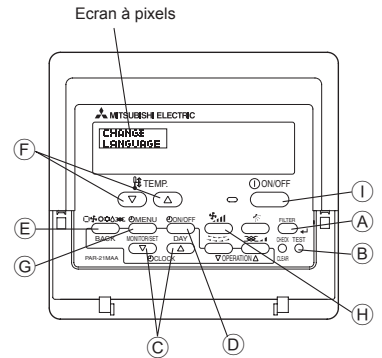
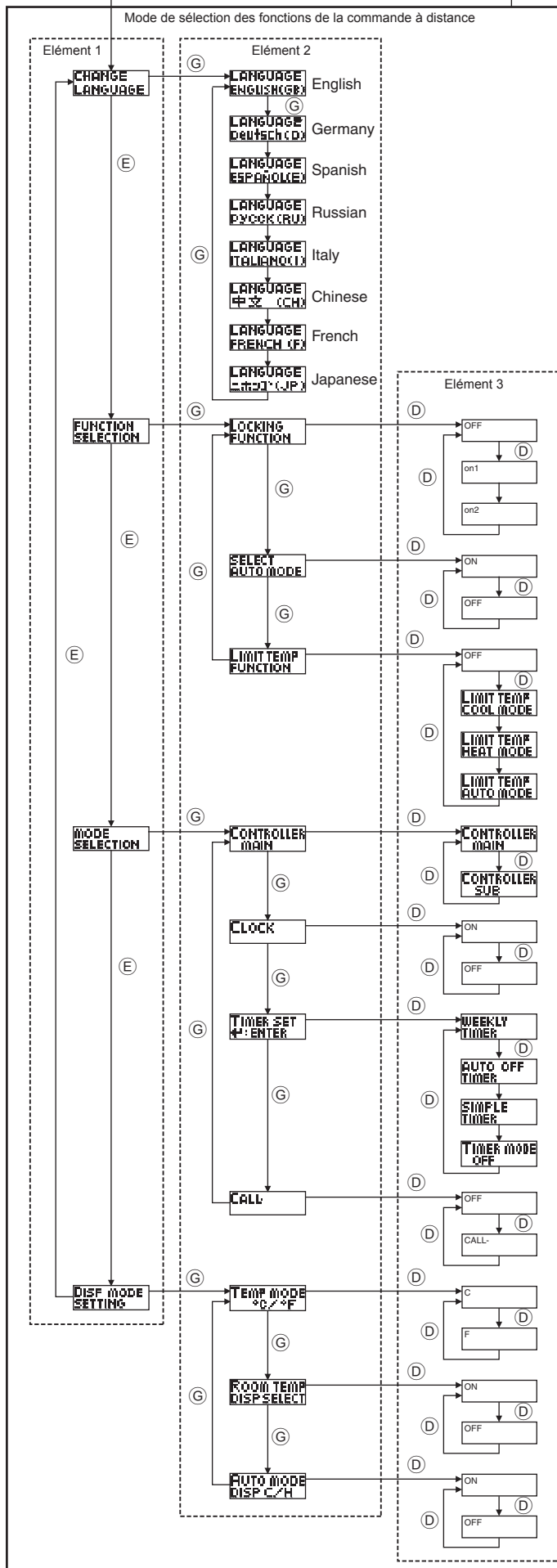

Le paramétrage de la fonction de blocage du fonctionnement est inactif. (Valeur de paramétrage initiale)

Le paramétrage de verrouillage des opérations est actif sauf pour les touche "On/Off" (Marche/Arrêt).

Le paramétrage de verrouillage des opérations concerne toutes les touches.

Le mode automatique s'affiche lorsque le mode de fonctionnement est sélectionné. (Valeur de paramétrage initiale)

Le mode automatique ne s'affiche pas lorsque le mode de fonctionnement est sélectionné.

Les limites de la plage de température sont inactives. (Valeur de paramétrage initiale)

La plage de température peut être modifiée en mode de refroidissement/déshumidification.

La plage de température peut être modifiée en mode de chauffage.

La plage de température peut être modifiée en mode automatique.

La télécommande deviendra alors la commande principale. (Valeur de paramétrage initiale)

La télécommande deviendra alors la commande auxiliaire.

La fonction horloge peut être utilisée. (Valeur de paramétrage initiale)

La fonction horloge ne peut pas être utilisée.

La minuterie hebdomadaire peut être utilisée. (Valeur de paramétrage initiale)

La minuterie "Auto off" (Arrêt auto) peut être utilisée.

La minuterie simple peut être utilisée.

Le mode minuterie ne peut pas être utilisé.

Les numéros programmés ne s'affichent pas en cas d'erreur. (Valeur de paramétrage initiale)

Les numéros programmés s'affichent en cas d'erreur.

La température de l'appareil est affichée en °C. (Valeur de paramétrage initiale)

La température de l'appareil est affichée en °F.

La température de l'air de la pièce est affichée. (Valeur de paramétrage initiale)

La température de l'air de la pièce n'est pas affichée.

Le mode "Automatic cooling" (refroidissement auto) ou "Automatic heating" (chauffage auto) s'affiche en mode automatique. (Valeur de paramétrage initiale)

Seul "Automatic" s'affiche en mode automatique.

8. Sélection des fonctions

[Réglage détaillé]

[4]-1. Réglage CHANGE LANGUAGE (Modification de la langue)

La langue d'affichage de l'écran à pixels peut être sélectionnée.

- Appuyez sur la touche [⊖]MENU] ⊕ pour modifier la langue.
 - ① Anglais (GB), ② Allemand (D), ③ Espagnol (E), ④ Russe (RU), ⑤ Italien (I), ⑥ Chinois (CH), ⑦ Français (F), ⑧ Japonais (JP)

Consultez le tableau d'affichage par point.

[4]-2. Limitation des fonctions

(1) Réglage de la limitation des fonctions de fonctionnement (fonction de blocage du fonctionnement)

- Pour commuter le réglage, appuyez sur la touche [⊖]ON/OFF] ⊕.
 - ① no1 : Le réglage du verrouillage de fonctionnement est appliqué à toutes les touches autres que la touche [⊖]ON/OFF].
 - ② no2 : Le réglage du verrouillage de fonctionnement est appliqué à toutes les touches.
 - ③ OFF (valeur de réglage initial) : Le réglage du verrouillage de fonctionnement n'est pas appliqué.
- * Pour appliquer le réglage du verrouillage de fonctionnement à l'écran normal, il est nécessaire d'appuyer sur les touches (Appuyez simultanément sur les touches [FILTER] et [⊖]ON/OFF] en même temps et les maintenir enfoncées pendant deux secondes.) sur l'écran normal après avoir effectué le réglage ci-dessus.

(2) Utilisation du réglage du mode automatique

Lorsque la commande à distance est connectée à l'appareil disposant du mode de fonctionnement automatique, les réglages suivants peuvent être effectués.

- Pour commuter le réglage, appuyez sur la touche [⊖]ON/OFF] ⊕.
 - ① ON (valeur de réglage initial) :
Le mode automatique s'affiche lorsque ce mode de fonctionnement est sélectionné.
 - ② OFF :
Le mode automatique ne s'affiche pas lorsque ce mode de fonctionnement est sélectionné.

(3) Réglage de la limitation de la plage de températures

Une fois ce réglage effectué, la température peut être modifiée dans la plage définie.

- Pour commuter le réglage, appuyez sur la touche [⊖]ON/OFF] ⊕.
 - ① LIMITE TEMP MODE FROID :
La plage de températures peut être modifiée en mode refroidissement/déshumidification.
 - ② LIMITE TEMP MODE CHAUD :
La plage de températures peut être modifiée en mode chauffage.
 - ③ LIMITE TEMP MODE AUTO :
La plage de températures peut être modifiée en mode automatique.
 - ④ OFF (programmation initiale) :
La limitation de la plage de températures n'est pas active.

* Lorsqu'un réglage autre que OFF est sélectionné, le réglage de la limitation de la plage de températures des modes refroidissement, chauffage et automatique s'effectue en même temps. Toutefois, la plage ne peut pas être limitée lorsque la plage de températures réglée n'a pas été modifiée.

- Pour augmenter ou diminuer la température, appuyez sur la touche [TEMP. (▽) ou (△)] ⊕.
- Pour commuter entre le réglage maximal et minimal, appuyez sur la touche [TEMP. (▽) ou (△)] ⊕. Le réglage sélectionné clignote et la température peut être réglée.

• Plage réglable

Mode refroidissement/déshumidification :

ULimite inférieure : 19°C à 30°C, 67°F à 87°F

Limite supérieure : 30°C à 19°C, 87°F à 67°F

Mode chauffage :

Limite inférieure : 17°C à 28°C, 63°F à 83°F

Limite supérieure : 28°C à 17°C, 83°F à 63°F

Mode automatique :

Limite inférieure : 19°C à 28°C, 67°F à 83°F

Limite supérieure : 28°C à 19°C, 87°F à 67°F

[4]-3. Réglage de la sélection des modes de fonctionnement

(1) Réglage de la commande à distance principale/secondaire

- Pour commuter le réglage, appuyez sur la touche [⊖]ON/OFF] ⊕.
 - ① Maître : La commande devient la commande principale.
 - ② Esclave : La commande devient la commande secondaire.

(2) Utilisation du réglage de l'horloge

- Pour commuter le réglage, appuyez sur la touche [⊖]ON/OFF] ⊕.
 - ① ON : La fonction d'horloge peut être utilisée.
 - ② OFF : La fonction d'horloge ne peut pas être utilisée.

(3) Réglage de la fonction de minuterie

- Pour commuter le réglage, appuyez sur la touche [⊖]ON/OFF] ⊕ (Choisissez l'une des fonctions suivantes).
 - ① PROG HEBDO MADAIRE (Valeur de réglage initial) :
La minuterie hebdomadaire peut être utilisée.
 - ② PROG HORAIRE ARRET AUTO :
L'arrêt différé automatique peut être utilisé.
 - ③ PROG HORAIRE SIMPLIFIE :
La minuterie simple peut être utilisée.
 - ④ PROG HORAIRE INACTIF :
Le mode de minuterie ne peut pas être utilisé.
- * Lorsque l'utilisation du réglage de l'horloge est définie sur OFF, la fonction "PROG HEBDO MADAIRE" ne peut pas être utilisée.

(4) Réglage du numéro à contacter en cas d'erreur

- Pour commuter le réglage, appuyez sur la touche [⊖]ON/OFF] ⊕.
 - ① CALL OFF :
Les numéros à contacter définis ne s'affichent pas en cas d'erreur.
 - ② CALL **** * :
Les numéros à contacter définis s'affichent en cas d'erreur.
CALL_ :
Le numéro à contacter peut être réglé lorsque l'affichage est tel qu'illustré à gauche.
- Réglage des numéros à contacter
Pour régler les numéros à contacter, effectuez la procédure suivante.
Déplacez le curseur clignotant sur les numéros réglés.
Appuyez sur la touche [TEMP. (▽) et (△)] ⊕ pour déplacer le curseur vers la droite (gauche). Appuyez sur la touche [⊖]CLOCK (▽) et (△)] ⊕ pour régler les numéros.

[4]-4. Réglage de l'affichage

(1) Réglage de l'affichage de la température °C/°F

- Pour commuter le réglage, appuyez sur la touche [⊖]ON/OFF] ⊕.
 - ① °C : L'unité de température °C est utilisée.
 - ② °F : L'unité de température °F est utilisée.

(2) Réglage de l'affichage de la température de l'air d'aspiration

- Pour commuter le réglage, appuyez sur la touche [⊖]ON/OFF] ⊕.
 - ① ON : La température de l'air d'aspiration s'affiche.
 - ② OFF : La température de l'air d'aspiration ne s'affiche pas.

(3) Réglage de l'affichage du refroidissement/chauffage automatique

- Pour commuter le réglage, appuyez sur la touche [⊖]ON/OFF] ⊕.
 - ① ON :
L'une des fonctions "Automatic cooling" (Refroidissement automatique) ou "Automatic heating" (Chauffage automatique) s'affiche en mode automatique.
 - ② OFF :
Seule la fonction "Automatic" (Automatique) s'affiche en mode automatique.

8. Sélection des fonctions

[Tableau d'affichage par point]

Langue par défaut		English	Germany	Spanish	Russian	Italy	Chinese	French	Japanese
Attendre le démarrage		PLEASE WAIT	←	←	←	←	←	←	←
Mode de fonctionnement	Refroidissement	COOL	Kühlen	FRÍO	Холод	COOL	制冷	FROID	冷房
	Déshumidification	DRY	Trocknen	DESHUMIDIFICACIÓN	Сушка	DRY	除湿	DESHU	ドライ
	Chauffage	HEAT	Heizen	CALOR	Тепло	HEAT	制热	CHAUD	暖房
	Automatique	AUTO	AUTO	AUTOMÁTICO	Авто	AUTO	自动	AUTO	自動
	Automatique (Refroidissement)	COOL	Kühlen	FRÍO	Холод	COOL	制冷	FROID	冷房
	Automatique (Chauffage)	HEAT	Heizen	CALOR	Тепло	HEAT	制热	CHAUD	暖房
	Soufflerie	FAN	Lüfter	VENTILACIÓN	ВЕНТ	VENTILAZIONE	送风	VENTI LATION	送風
	Ventilation	VENTILATION	Gellüftebetrieb	VENTILACIÓN	ВЕНТИЛЯЦИЯ	ARIA ESTERNA	换气	VENTI LATION	换气
	Attente (Pré-chauffage)	STAND BY	STAND BY	CALENTANDO	ОБОГРЕВ: ПАУЗА	STAND BY	准备中	PRE CHAUFFAGE	準備中
Dégivrage	DEFROST	Alttauen	DESCONGE-LACIÓN	ОТТАВЛИВАНИЕ	SBRINAMENTO	除霜中	DEGIVRAGE	霜取中	
Température définie	SET TEMP	TEMP. einstellen	TEMP. CONSIGNA	ЦЕЛЕВАЯ ТЕМПЕРАТУРА	IMPOSTAZIONE TEMPERATURA	设定温度	REGLAGE TEMPERATURE	設定温度	
Vitesse du ventilateur	FAN SPEED	Lüftergeschwindigkeit	VELOCIDAD VENTILADOR	СКОРОСТЬ ВЕНТИЛЯТОРА	VELOCITA' VENTILATORE	风速	VITESSE DE VENTILATION	風速	
Touche indisponible	NOT AVAILABLE	nicht verfügbar	NO DISPONIBLE	НЕ ДОСТУПНО	NON DISPONIBILE	无效按钮	NON DISPONIBLE	無効ボタン	
Contrôle (Erreur)	CHECK	Prüfen	COMPROBAR	ПРОВЕРКА	CHECK	检查	CONTROLE	点検	
Marche d'essai	TEST RUN	Testbetrieb	TEST FUNCIONAMIENTO	ТЕСТОВЫЙ ЗАПУСК	TEST RUN	试运转	TEST	試運転	
Auto-contrôle	SELF CHECK	Selbst-diagnose	AUTO REVISIÓN	САМОДИАГНОСТИКА	SELF CHECK	自我诊断	AUTO CONTROL	自己診断	
Sélection des fonctions	FUNCTION SELECTION	Funktion auswählen	SELECCIÓN DE FUNCIONES	ВЫБОР ФУНКЦИИ	SELEZIONE FUNZIONI	功能选择	SELECTION FUNCTIONS	メニュー選択	
Réglage de la ventilation	SETTING OF VENTILATION	Lüfterstufen wählen	CONFIG. VENTILACIÓN	НАСТРОЙКА ВЕНТУСТАЯ	IMPOSTAZIONE ARIA ESTERNA	换气设定	SELECTION VENTILATION	换气設定	

Langue par défaut		English	Germany	Spanish	Russian	Italy	Chinese	French	Japanese
Modification de la langue		CHANGE LANGUAGE	←	←	←	←	←	←	←
Sélection des fonctions		FUNCTION SELECTION	Funktion auswählen	SELECCIÓN DE FUNCIONES	ВЫБОР ФУНКЦИИ	SELEZIONE FUNZIONI	功能限制	SELECTION FUNCTIONS	メニュー制限
Blocage des fonctions		LOCKING FUNCTION	Sperre - Funktion	FUNCION BLOQUEADA	ФУНКЦИЯ БЛОКИРОВАН	BLOCCO FUNZIONI	操作限制	BLOCCAGE FUNCTIONS	操作ロック
Sélection du mode automatique		SELECT AUTO MODE	Auswahl Auto Betrieb	SELECCIÓN MODO AUTO	ВЫБОР РЕЖИМА АВТО	SELEZIONE MODO AUTO	自动模式	SELECTION DU MODO AUTO	自動モード
Limites de la plage de température		LIMIT TEMP FUNCTION	Limit Temp Funktion	LIMIT TEMP CONSIGNA	ОГРАНИЧЕНИЕ УСТ. ТЕМПЕРАТ	LIMITAZIONE TEMPERATURA	温度限制	LIMITAZIONE TEMPERATURA	温度制限
Limites de température mode refroidissement		LIMIT TEMP COOL MODE	Limit Kühl Temp	LIMIT TEMP MODO FRIO	ОГРАНИЧЕНО ОХЛАЖДЕНИЕ	LIMITAZIONE MODO COOL	制冷范围	LIMITE TEMP MODO FROID	制冷冷房
Limites de température mode chauffage		LIMIT TEMP HEAT MODE	Limit Heiz Temp	LIMIT TEMP MODO CALOR	ОГРАНИЧЕН ОБОГРЕВ	LIMITAZIONE MODO HEAT	制热范围	LIMITE TEMP MODO CHAUD	制热暖房
Limites de température mode auto		LIMIT TEMP AUTO MODE	Limit Auto Temp	LIMIT TEMP MODO AUTO	ОГРАНИЧЕН РЕЖИМ АВТО	LIMITAZIONE MODO AUTO	自动范围	LIMITE TEMP MODO AUTO	制自动
Sélection du mode de fonctionnement		MODE SELECTION	Betriebart wählen	SELECCIÓN DE MODO	ВЫБОР РЕЖИМА	SELEZIONE MODO	基本模式	SELECTION DU MODO	基本メニュー
Réglage télécommande PRINCIPALE		CONTROLLER MAIN	Haupt Controller	CONTROL PRINCIPAL	ОСНОВНОЙ ПУЛЬТ	CONTROLLO MAIN	遥控主	TELCOMMANDE MAÎTRE	リモコン 主機
Réglage télécommande AUXILIAIRE		CONTROLLER SUB	Neben Controller	CONTROL SECUNDARIO	ДОПОЛНИТЕЛЬНЫЙ ПУЛЬТ	CONTROLLO SUB	遥控辅	TELCOMMANDE ESCLAVE	リモコン 主機
Réglage de l'horloge		CLOCK	Uhr	RELOJ	ЧАСЫ	OROLOGIO	时钟	AFFICHAGE HORLOGE	時計 3:00
Réglage jour/heure		TIME SET 4:ENTER	Uhr stellen 4:einstellen	CONFIG RELOJ 4:CONFIG	ЧАСЫ: УСТ. 4: ВВОД	OROLOGIO 4: ENTER	时间 4: ENTER	HORLOGE 4: ENTRER	トイセツテイ 4: カクテイ
Réglage minuterie		TIMER SET 4:ENTER	Zeitschaltuhr 4:einstellen	TEMPORIZA - DOR 4:CONFIG	ТАЙМЕР: УСТ. 4: ВВОД	TIMER 4: ENTER	定时器 4: ENTER	PROG HORAIRE 4: ENTRER	タイマーセツテイ 4: カクテイ
Contrôle minuterie		TIMER MONITOR	Uhrzeit Anzeige	VISUALIZAR TEMPORIZAD.	ПРОСМОТР ТАЙМЕРА	VISUALIZ TIMER	定时器状态	AFFICHAGE PROG HORAIRE	タイマーモニター
Minuterie hebdomadaire		WEEKLY TIMER	Wochenzeit schalt Uhr	TEMPORIZA - DOR SEMANAL	НЕДЕЛЬНЫЙ ТАЙМЕР	TIMER SETTIMANALE	每周定时器	PROG HERDO MADAIRE	タイマー 週間
Mode de minuterie "off" (Arrêt)		TIMER MODE OFF	Zeitschaltuhr AUS	TEMPORIZA - DOR APAGADO	ТАЙМЕР ВЫКЛ.	TIMER OFF	定时器无效	PROG HORAIRE INACTIF	タイマー 無効
Minuterie "Auto Off" (Arrêt auto)		AUTO OFF TIMER	Auto Zeit funktion AUS	APAGADO AUTOMÁTICO	АВТООТКЛЮЧ. ПО ТАЙМЕРУ	AUTO OFF TIMER	解除定时	PROG HORAIRE ARRET AUTO	タイマー-オフホウシ
Minuterie simple		SIMPLE TIMER	Einfache Zeitfunktion	TEMPORIZA - DOR SIMPLE	ПРОСТОЙ ТАЙМЕР	TIMER SEMPLIFICATO	简易定时器	PROG HORAIRE SIMPLIFIE	タイマー-カンイ
Paramétrage des numéros en situation d'erreur		CALL	←	←	←	←	←	←	←
Modification de l'affichage		DISP MODE SETTING	Anzeige Betriebsart	MOstrar MODO	НАСТРОЙКА ИНА РЕЖИМА	IMPOSTAZIONE MODO DISPLAY	转换表示	AFFICHAGE SOUS MENU	表示切替
Réglage de l'affichage de la température en °C/°F		TEMP MODE °C/°F	Wechsel °C/°F	TEMPGRADOS °C/°F	ЕДИН.ТЕМПЕРА. °C/°F	TEMPERATURA °C/°F	温度 °C/°F	TEMPERATURE °C/°F	温度 °C/°F
Réglage de l'affichage de la température de l'air de la pièce		ROOM TEMP DISP SELECT	Raum Temp gewählt	MOstrar TEMP	ПОКАЗЫВАТЬ ТЕМП. В КОМН.	TEMPERATURA AMBIENTE	吸入温度	TEMPERATURE AMBIANTE	スリコエオド 3:00
Réglage de l'affichage refroidissement/ chauffage automatique		AUTO MODE DISP C/H	Auto Betrieb C/H	MOstrar F/C EN AUTO	ИНА. Т./Х В РЕЖИМЕ АВТО	AUTO C/H	自动表示	AFFICHAGE AUTO F/C	自動 3:00

9. Fonctionnement d'urgence de la télécommande sans fil

■ PKA-A-KA(L)

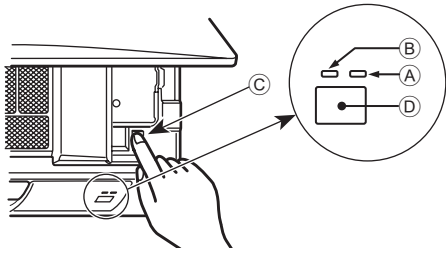

Lorsqu'il n'est pas possible d'utiliser la télécommande

Lorsque les piles de la télécommande sont usées ou lorsque la télécommande ne fonctionne pas correctement, vous pouvez activer le mode de fonctionnement d'urgence à l'aide des touches d'urgence situées sur la grille.

- (A) Témoin DEFROST/STAND BY (dégivrage/veilleuse) (Orange)
- (B) Témoin de fonctionnement (Vert)
- (C) Interrupteur de fonctionnement d'urgence (chauffage/refroidissement)
- (D) Capteur

- Chaque fois que vous appuyez sur l'interrupteur de fonctionnement d'urgence, le mode de fonctionnement change.
- Sélectionnez "FROID/CHAUD" sur le moniteur. (L'affichage est orange pendant 5 secondes après le basculement.)

[Modèles de chauffage et de refroidissement]

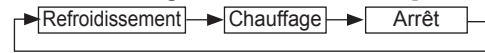

[Modèles de refroidissement seulement]



Moniteur

	VERT	ORANGE	
ARRÊT	○	○	L'affichage est orange pendant 5 secondes après le basculement comme indiqué à gauche, puis il redevient normal.
FROID	●	○	
CHAUD	●	●	

○ Éteint ● Allumé

* Les détails concernant le fonctionnement d'urgence sont tels qu'indiqués ci-dessous.

Notez que pendant les 30 premières minutes environ, le réglage de la température ne fonctionne pas et l'appareil tourne en mode continu avec le ventilateur, etc.

Mode de fonctionnement	FROID	CHAUD
Température définie	24°C, 75°F	24°C, 75°F
Vitesse de ventilateur	Élevée	Élevée
Témoin de direction du flux d'air vertical	Réglage 1	Réglage 4 (5)

10. Entretien et nettoyage

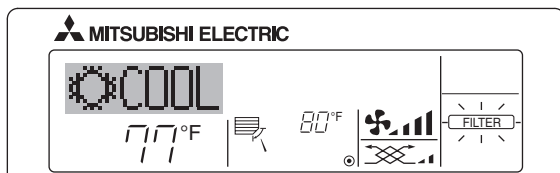

- Affiche qu'il faut nettoyer le filtre.
Nettoyez le filtre.

- Pour réinitialiser l'affichage "FILTER" (filtre)

Si vous appuyez deux fois successives sur la touche [FILTER] (filtre) après avoir nettoyé le filtre, l'affichage s'éteint puis est réinitialisé.

Remarque :

- Si deux types d'appareils intérieurs (ou plus) sont contrôlés, la période entre les nettoyages dépend du type de filtre. Si vous devez nettoyer le filtre de l'appareil principal, "FILTER" (filtre) s'affiche. Si l'affichage s'éteint, la période cumulée est réinitialisée.
- "FILTER" (filtre) indique la période entre les nettoyages en heure si le climatiseur est utilisé dans des conditions d'air intérieur normales. Toutefois, le degré d'encrassement du filtre dépend des conditions environnementales ; nettoyez-le donc en conséquence.
- La période cumulée avant le nettoyage du filtre varie selon les modèles.
- Cette indication est indisponible pour la télécommande sans fil.

► Nettoyage des filtres

- Nettoyer les filtres avec un aspirateur. Si vous ne possédez pas d'aspirateur, battre les filtres contre un objet dur afin de les secouer et de retirer toutes les saletés et la poussière.
- Si les filtres sont particulièrement sales, les laver à l'eau tiède. Veiller à rincer soigneusement toute trace de détergent et laisser sécher les filtres complètement avant de les remonter dans le climatiseur.

⚠ Précaution:

- Ne jamais laisser sécher les filtres au soleil ni les sécher en utilisant une source de chaleur comme un chauffage électrique : vous risqueriez de les déformer.
- Ne jamais laver les filtres à l'eau chaude (au-dessus de 50°C) car vous risqueriez de les faire gondoler.
- Veiller à ce que les filtres à air soient toujours en place. La mise en marche de l'appareil alors que les filtres sont retirés pourrait en effet être à l'origine d'un mauvais fonctionnement.

⚠ Précaution:

- Avant de commencer le nettoyage, arrêter l'appareil et couper l'alimentation.
- Les appareils intérieurs sont équipés de filtres servant à extraire les poussières de l'air aspiré. Nettoyer les filtres selon les méthodes illustrées ci-après.

► Retrait du filtre

⚠ Précaution:

- Lors du retrait du filtre, se protéger les yeux de la poussière. Si vous devez monter sur le rebord d'une fenêtre pour effectuer l'opération, attention de ne pas tomber.
- Une fois le filtre retiré, ne pas toucher les pièces métalliques internes de l'appareil intérieur sous peine de blessure.

■ PKA-A-KA(L)

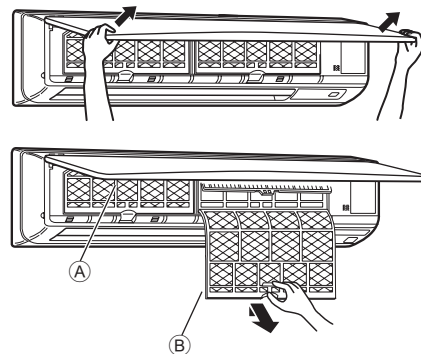

- ① Tirez sur les deux coins inférieurs de la grille d'aspiration des deux mains pour ouvrir la grille, puis levez le filtre jusqu'à ce qu'il se bloque en position d'arrêt.
 - ② Maintenez enfoncés les boutons se trouvant sur le filtre et tirez le filtre vers le haut avant de le retirer complètement. (Situé à deux endroits : droite et gauche.)
- (A) Grille avant
(B) Filtre

11. Guide de dépannage

En cas de problème :	Voici la solution. (L'appareil fonctionne normalement.)
Le climatiseur ne chauffe ni ne refroidit correctement.	<ul style="list-style-type: none"> ■ Nettoyez le filtre. (Le débit d'air est réduit lorsque le filtre est sale ou colmaté.) ■ Contrôlez la température et ajustez la température définie en conséquence. ■ Assurez-vous qu'il y a suffisamment d'espace autour de l'appareil extérieur. L'admission ou la sortie d'air de l'appareil intérieur est-elle bloquée ? ■ Une porte ou une fenêtre a-t-elle été laissée ouverte ?
Lorsque l'opération de chauffage débute, de l'air chaud n'est pas expulsé immédiatement de l'appareil intérieur.	<ul style="list-style-type: none"> ■ De l'air chaud est expulsé uniquement lorsque l'appareil intérieur est suffisamment chaud.
En mode de chauffage, le climatiseur s'arrête avant que la température définie pour la pièce soit atteinte.	<ul style="list-style-type: none"> ■ Lorsque la température extérieure est basse et l'humidité de l'air importante, du givre peut se former sur l'appareil extérieur. Dans ce cas, l'appareil extérieur procède à une opération de dégivrage. Un fonctionnement normal de l'appareil devrait débiter au bout de 10 minutes environ.
La direction du flux d'air vertical varie pendant l'opération ou la direction ne peut être définie.	<ul style="list-style-type: none"> ■ En mode de refroidissement, les ailettes se placent automatiquement en position horizontale (basse) au bout d'une (1) heure lorsqu'une direction du flux d'air vertical basse (horizontale) est sélectionnée. Ceci évite la formation d'eau sur les ailettes et prévient tout suintement. ■ En mode de chauffage, les ailettes se placent automatiquement en position horizontale lorsque la température du flux d'air vertical est basse ou pendant le mode de dégivrage.
Lorsque la direction du flux d'air vertical est modifiée, les ailettes se déplacent toujours vers le haut et vers le bas au-delà de la position déterminée avant de s'arrêter sur la position souhaitée.	<ul style="list-style-type: none"> ■ Lorsque la direction du flux d'air vertical est modifiée, les ailettes se placent sur la position déterminée après être passées par la position de base.
Un bruit d'eau qui ruisselle ou plus rarement un souffle peut être perçu.	<ul style="list-style-type: none"> ■ Ces bruits peuvent être perçus lorsque le réfrigérant circule dans le climatiseur ou lorsque le flux du réfrigérant a été modifié.
Un craquement ou un grincement peut être perçu.	<ul style="list-style-type: none"> ■ Ces bruits peuvent être perçus lorsque les pièces du climatiseur frottent les unes contre les autres en raison de l'expansion et de la contraction qui résultent des variations de température.
La pièce a une odeur désagréable.	<ul style="list-style-type: none"> ■ L'appareil intérieur aspire de l'air qui contient des gaz produits par les murs, les moquettes et les meubles ainsi que des odeurs véhiculées par les vêtements, puis il les expulse à nouveau dans la pièce.
Une buée ou vapeur blanche sort de l'appareil intérieur.	<ul style="list-style-type: none"> ■ Si la température intérieure et l'humidité de l'air sont élevées, cette situation peut se produire en début d'opération. ■ En mode de dégivrage, de l'air froid peut être expulsé et avoir l'apparence de la buée.
De l'eau ou de la vapeur sort de l'appareil extérieur.	<ul style="list-style-type: none"> ■ En mode de refroidissement, de l'eau peut se former et suinter des tuyaux et des raccords froids. ■ En mode de chauffage, de l'eau peut se former et suinter de l'échangeur thermique. ■ En mode de dégivrage, l'eau présent sur l'échangeur thermique s'évapore provoquant ainsi une émission de vapeur d'eau.
Le témoin de fonctionnement n'apparaît pas sur l'écran de la télécommande.	<ul style="list-style-type: none"> ■ Mettez l'appareil sous tension. Le signe "☉" apparaîtra sur l'écran de la télécommande.
Le signe "☉" apparaît sur l'écran de la télécommande.	<ul style="list-style-type: none"> ■ Lors du contrôle centralisé, le signe "☉" apparaît sur l'écran de la télécommande et le fonctionnement du climatiseur ne peut être lancé ou arrêté à l'aide de la télécommande.
Lorsque le climatiseur est redémarré immédiatement après avoir été éteint, son fonctionnement est bloqué même si la touche "ON/OFF" (Marche/Arrêt) est sollicitée.	<ul style="list-style-type: none"> ■ Patientez trois minutes environ. (Le fonctionnement s'est arrêté pour protéger le climatiseur.)
Le climatiseur fonctionne sans que la touche "ON/OFF" (Marche/Arrêt) soit sollicitée.	<ul style="list-style-type: none"> ■ La fonction de marche de la minuterie a-t-elle été réglée ? Appuyez sur la touche "ON/OFF" (Marche/Arrêt) pour l'arrêter. ■ Le climatiseur est-il relié à une télécommande centralisée ? Veuillez consulter les personnes responsables du contrôle du climatiseur. ■ Le signe "☉" apparaît-il sur l'écran de la télécommande ? Veuillez consulter les personnes responsables du contrôle du climatiseur. ■ La fonction de recouvrement auto en cas de coupure d'électricité a-t-elle été réglée ? Appuyez sur la touche "ON/OFF" (Marche/Arrêt) pour l'arrêter.
Le climatiseur s'arrête sans que la touche "ON/OFF" (Marche/Arrêt) soit sollicitée.	<ul style="list-style-type: none"> ■ La fonction d'arrêt de la minuterie a-t-elle été réglée ? Appuyez sur la touche "ON/OFF" (Marche/Arrêt) pour relancer l'opération. ■ Le climatiseur est-il relié à une télécommande centralisée ? Veuillez consulter les personnes responsables du contrôle du climatiseur. ■ Le signe "☉" apparaît-il sur l'écran de la télécommande ? Veuillez consulter les personnes responsables du contrôle du climatiseur.
Le fonctionnement de la minuterie de la télécommande ne peut pas être réglé.	<ul style="list-style-type: none"> ■ Les paramètres de la minuterie sont-ils invalides ? Si la minuterie peut être réglée, les signes WEEKLY, SIMPLE, ou AUTO OFF doivent apparaître sur l'écran de la télécommande.
Le message "PLEASE WAIT" (VEUILLEZ PATIENTER) apparaît sur l'écran de la télécommande.	<ul style="list-style-type: none"> ■ Les paramètres initiaux sont en cours d'exécution. Patientez trois minutes environ.
Un code d'erreur apparaît sur l'écran de la télécommande.	<ul style="list-style-type: none"> ■ Les dispositifs de protection ont fonctionné pour protéger le climatiseur. ■ N'essayez pas de réparer cet appareil vous-même. Mettez l'appareil hors tension immédiatement et consultez votre revendeur. Vous devrez fournir au revendeur le nom du modèle et les informations qui apparaissent sur l'écran de la télécommande.
Un bruit de goutte à goutte ou de moteur qui tourne peut être perçu.	<ul style="list-style-type: none"> ■ A l'arrêt de l'opération de refroidissement, la pompe de vidange se met en marche puis s'arrête. Patientez 3 minutes environ.

11. Guide de dépannage

En cas de problème :	Voici la solution. (L'appareil fonctionne normalement.)												
Le bruit perçu est supérieur aux caractéristiques sonores.	<ul style="list-style-type: none"> Le niveau sonore du fonctionnement intérieur dépend de l'acoustique de la pièce dans laquelle l'appareil est installé (voir tableau suivant), et sera supérieur aux caractéristiques sonores (mesurées dans une pièce sans écho). <table border="1"> <thead> <tr> <th></th> <th>Pièces présentant une absorption phonique élevée</th> <th>Pièces présentant une absorption phonique normale</th> <th>Pièces présentant une absorption phonique faible</th> </tr> </thead> <tbody> <tr> <td>Exemples de pièce</td> <td>Studio de radiodiffusion, salle de musique, etc.</td> <td>Salle de réception, entrée d'hôtel, etc.</td> <td>Bureau, chambre d'hôtel</td> </tr> <tr> <td>Niveaux sonores</td> <td>3 à 7 dB</td> <td>6 à 10 dB</td> <td>9 à 13 dB</td> </tr> </tbody> </table>		Pièces présentant une absorption phonique élevée	Pièces présentant une absorption phonique normale	Pièces présentant une absorption phonique faible	Exemples de pièce	Studio de radiodiffusion, salle de musique, etc.	Salle de réception, entrée d'hôtel, etc.	Bureau, chambre d'hôtel	Niveaux sonores	3 à 7 dB	6 à 10 dB	9 à 13 dB
	Pièces présentant une absorption phonique élevée	Pièces présentant une absorption phonique normale	Pièces présentant une absorption phonique faible										
Exemples de pièce	Studio de radiodiffusion, salle de musique, etc.	Salle de réception, entrée d'hôtel, etc.	Bureau, chambre d'hôtel										
Niveaux sonores	3 à 7 dB	6 à 10 dB	9 à 13 dB										
Rien n'apparaît sur l'écran de la télécommande sans fil, l'écran est flou, ou l'appareil intérieur ne reçoit aucun signal sauf si la télécommande est éteinte.	<ul style="list-style-type: none"> Les piles sont faibles. Remplacez les piles et appuyez sur la touche "Reset" (Réinitialiser). Si rien n'apparaît suite au remplacement des piles, assurez-vous que les piles sont insérées conformément à la polarité indiquée (+, -). 												
Le témoin de fonctionnement situé près du récepteur de la télécommande sans fil sur l'appareil intérieur clignote.	<ul style="list-style-type: none"> La fonction d'auto-diagnostic a fonctionné pour protéger le climatiseur. N'essayez pas de réparer cet appareil vous-même. Mettez l'appareil hors tension immédiatement et consultez votre revendeur. Veuillez fournir au revendeur le nom du modèle. 												

12. Spécifications techniques

Modèle	PKA-A24KA(L)	PKA-A30KA(L)	PKA-A36KA(L)
Alimentation de l'appareil (Tension <V> / Fréquence <Hz>)	Single 208/230, 60		
Puissance Absorbée Normale (Intérieur uniquement) <kW>	0,05	0,05	0,08
Courant Assigné (Intérieur uniquement) <A>	0,36	0,36	0,57
CHAUFFAGE <kW>	-	-	-
Dimensions (Hauteur) <inch>	14-3/8		
Dimensions (Largeur) <inch>	46-1/16		
Dimensions (Profondeur) <inch>	11-5/8		
Débit de la soufflerie (Faible-Moyenne-Elevé) <CFM>	635-705-775		705-810-920
Niveau de bruit (Faible-Moyenne-Elevé) <dB>	39-42-45		43-46-49
Poids net <lbs>	46		

Contenido

1. Medidas de Seguridad.....	34	7. Otras funciones	42
2. Nombres de las piezas.....	34	8. Selección de función	43
3. Configuración de la pantalla.....	37	9. Funcionamiento de emergencia del controlador remoto inalámbrico	47
4. Configuración de día de la semana y hora.....	37	10. Mantenimiento y limpieza	47
5. Manejo.....	37	11. Localización de fallos.....	48
6. Temporizador.....	39	12. Especificaciones.....	49

1. Medidas de Seguridad

- ▶ Antes de instalar la unidad, asegúrese de haber leído el capítulo de “Medidas de seguridad”.
- ▶ Las “Medidas de seguridad” señalan aspectos muy importantes sobre seguridad. Es importante que se cumplan todos.
- ▶ Antes de conectar el sistema, informe al servicio de suministro o pídale permiso para efectuar la conexión.

Símbolos utilizados en el texto

- ⚠ **Atención:**
Describe precauciones que deben tenerse en cuenta para evitar el riesgo de lesiones o muerte del usuario.
- ⚠ **Cuidado:**
Describe las precauciones que se deben tener para evitar daños en la unidad.

Símbolos utilizados en las ilustraciones

- ⏚ : Indica una pieza que debe estar conectada a tierra.

⚠ Atención:

- Para aparatos no accesibles para el público en general.
- La unidad no debe ser instalada por el usuario. Pida a su distribuidor o a una empresa debidamente autorizada que se lo instale. La incorrecta instalación de la unidad puede dar lugar a goteo de agua, descarga eléctrica o fuego.
- No se suba encima ni coloque objetos sobre la unidad.
- No vierta agua sobre la unidad ni la toque con las manos húmedas. Puede producirse una descarga eléctrica.
- No rocíe gases combustibles en las proximidades de la unidad. Puede haber riesgo de incendio.
- No coloque calentadores de gas o cualquier otro aparato de llama abierta expuestos a la corriente de aire descargada por la unidad. Puede dar lugar a una combustión incompleta.
- No extraiga el panel frontal del ventilador de la unidad exterior mientras esté en funcionamiento.

- Cuando note ruidos o vibraciones que no sean normales, pare la unidad, desconecte la fuente de alimentación y póngase en contacto con su proveedor.
- No inserte nunca dedos, palos, etc. en las tomas o salidas de aire.
- Si detecta olores raros pare la unidad, desconecte el interruptor de red y consulte con su distribuidor. De lo contrario puede haber una rotura, una descarga eléctrica o fuego.
- Este aparato de aire acondicionado NO debe ser utilizado por niños ni por personas inválidas sin el control de una persona adulta.
- Los niños pequeños deben estar vigilados por personas adultas para impedir que jueguen con el equipo de aire acondicionado.
- Si se producen fugas de gas refrigerante, pare la unidad, ventile bien la habitación y avise a su proveedor.

⚠ Cuidado:

- No utilice objetos puntiagudos para apretar los botones ya que podría dañarse el controlador remoto.
- No bloquee ni cubra nunca las tomas y salidas de las unidades interior y exterior.

Eliminación de la unidad

Cuando deba eliminar la unidad, consulte con su distribuidor.

2. Nombres de las piezas

■ Unidad interior

	PKA-A-KA(L)
Velocidad del ventilador	3 velocidades (con automático)
Deflector	Automático oscilante
Rejilla	Manual
Filtro	Normal
Indicación de limpieza de filtro	100 horas

■ PKA-A-KA(L)

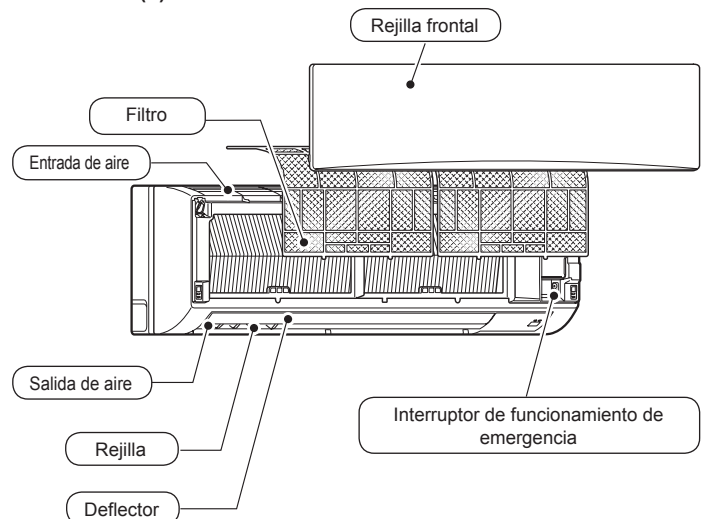

2. Nombres de las piezas

■ Para controlador remoto cableado

Sección de pantalla

Para esta explicación, se muestran iluminadas todas las partes de la pantalla. Durante el funcionamiento real, sólo estarán iluminados los elementos relevantes.

Identifica el funcionamiento actual.

Muestra el modo de funcionamiento, etc.
* Admite visualización en múltiples idiomas.

Indicador "Centrally Controlled"

Indica que el mando principal ha desactivado el funcionamiento del mando a distancia.

Indicador "Timer Is Off"

Indica que el temporizador está desactivado.

Configuración de temperatura

Muestra la temperatura objetivo.

Día de la semana

Muestra el día de la semana actual.

Pantalla Time/Timer

Muestra la hora actual, a menos que se haya configurado el temporizador simple o de apagado automático, en cuyo caso, muestra el tiempo restante.

Indicador "Sensor"

Aparece cuando se utiliza el sensor del mando a distancia.

Indicador "bloqueo de función"

Indica que se han bloqueado los botones del mando a distancia.

Indicador "Clean The Filter"

Se enciende cuando debe limpiarse el filtro.

Indicadores del temporizador

El indicador se enciende si se ha configurado el temporizador correspondiente.

Indicador de velocidad del ventilador

Muestra la velocidad del ventilador seleccionada.

Indicador de ventilación

Aparece cuando la unidad funciona en modo Ventilación.

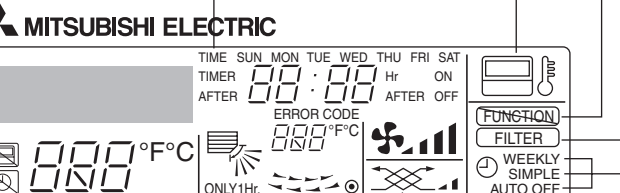

Indicador de dirección arriba/abajo del flujo de aire

El indicador muestra la dirección de circulación del aire de salida.

Indicador "One Hour Only"

Se muestra si la circulación del aire se ha fijado en débil y hacia abajo durante el modo COOL o DRY. (El funcionamiento varía según el modelo). El indicador se apaga después de una hora, momento en que cambia también la dirección de circulación del aire.

Pantalla de temperatura ambiente

Muestra la temperatura ambiente. El rango de temperatura ambiente que muestra la pantalla va de 8 a 39 °C, 46 a 102 °F. La pantalla parpadea si la temperatura no llega a 8 °C, 46 °F o supera los 39 °C, 102 °F.

Pantalla de rejilla

Indica la acción de la rejilla basculante. No aparece si la rejilla se encuentra fija.

● (Indicador Power On)

Indica que está encendido.

Sección de control

Botones de ajuste de temperatura

▽ Down (Abajo)

△ Up (Arriba)

Botón Timer Menu (botón Monitor/Set)

Botón Modo de funcionamiento (back (atrás)).

Botones Set Time

▽ Back (Atrás)

△ Ahead (Adelante)

Botón Timer On/Off (botón Set Day)

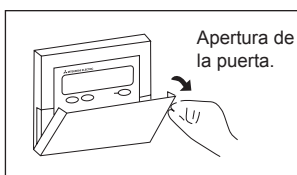

Apertura de la puerta.

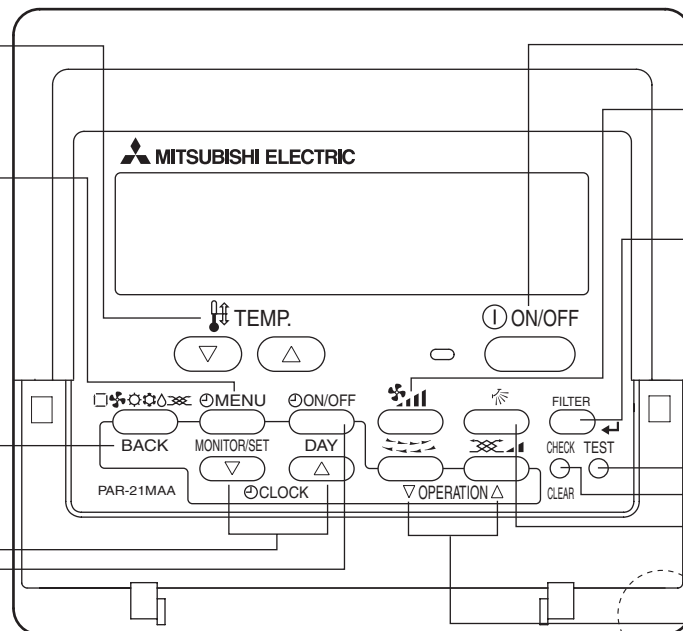

Sensor de temperatura integrado

Botón ON/OFF

Botón Fan Speed

Botón Filter (Botón Filter)

Botón Test Run

Botón Check (botón Clear)

Botón dirección arriba/abajo del flujo de aire

Botón Louver (Botón Operation)

▽ Al número de funcionamiento anterior.

Botón Ventilation (botón Operation)

△ Al número de funcionamiento posterior.

Nota:

● Mensaje "PLEASE WAIT" (POR FAVOR, ESPERE)

Este mensaje aparece durante aprox. 3 minutos cuando la unidad interior recibe alimentación o cuando se está recuperando después de un fallo eléctrico.

● Mensaje "NOT AVAILABLE" (NO DISPONIBLE)

Este mensaje aparece si se pulsa un botón para activar una función que la unidad interior no presenta.

Si está utilizando un controlador remoto para controlar simultáneamente distintos modelos de unidades interiores, este mensaje no aparecerá si alguna de las unidades interiores dispone de la función.

2. Nombres de las piezas

■ Para controlador remoto inalámbrico

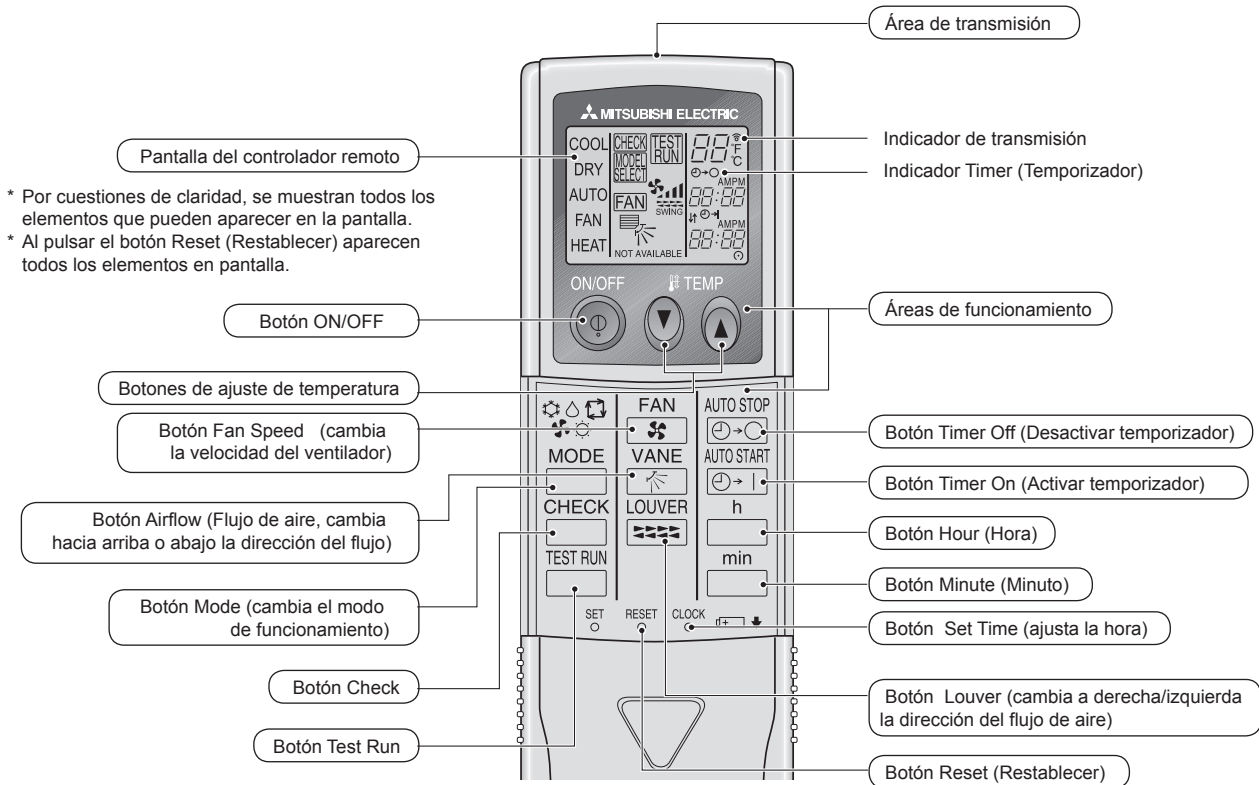

- Cuando utilice el controlador remoto inalámbrico, apunte hacia el receptor de la unidad interior.
- Si el controlador remoto se utiliza unos dos minutos después de encender la unidad interior, esta puede pitar dos veces, ya que estará realizando la comprobación automática inicial.
- La unidad interior pitará para confirmar que ha recibido la señal transmitida desde el controlador remoto. La unidad interior puede recibir señales emitidas a un máximo de 7 metros, 275 19/32 inch en línea recta en un rango de 45° a derecha e izquierda de la unidad. Sin embargo, ciertos sistemas de iluminación, con fluorescentes o luces fuertes, pueden afectar a la capacidad de recepción de señal de la unidad interior.
- Si la luz de funcionamiento situada cerca del receptor de la unidad interior parpadea, será necesario inspeccionar la unidad. Consulte a su representante del servicio técnico.
- Trate el controlador remoto con cuidado. Procure que no se le caiga ni sufra golpes. Además, no lo moje ni lo deje en un lugar con un alto grado de humedad.
- Para impedir que el controlador remoto se pierda, instale el soporte incluido con el controlador remoto en una pared y asegúrese de colocar el mando en su soporte tras su uso.

■ Unidad exterior

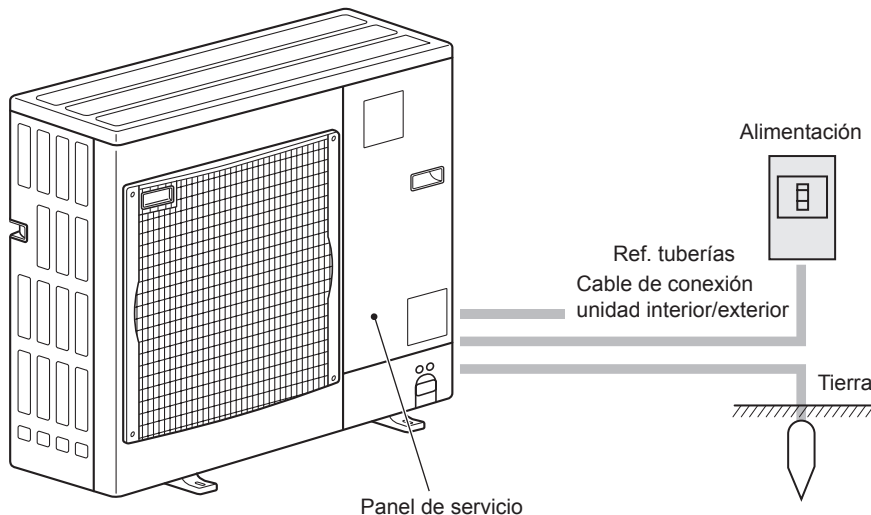

Instalación/sustitución de pilas

1. Retire la cubierta superior, inserte dos pilas AAA y vuelva a colocar la cubierta.

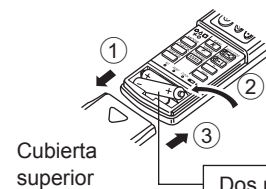

Dos pilas AAA
 Inserte las pilas comenzando por el polo negativo (-). Al insertar las pilas, respete la polaridad (+, -).

2. Pulse el botón Reset (Restablecer).

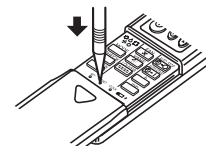

Pulse el botón Reset (Restablecer) con un objeto terminado en punta.

3. Configuración de la pantalla

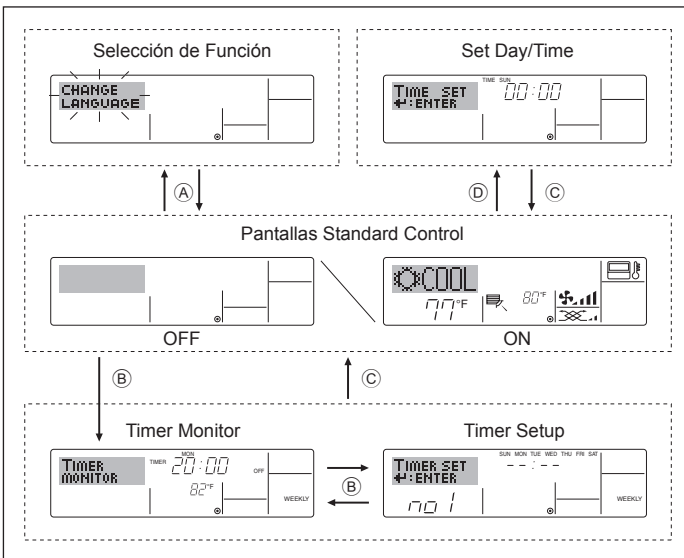

<Tipos de pantallas>

El ajuste de idioma de la pantalla se puede cambiar a español utilizando la selección de función del controlador remoto. Consulte la sección 8, Selección de Función.

El ajuste inicial es inglés.

● Selección de Función:

configure las funciones y rangos disponibles para el mando a distancia (funciones de temporizador, restricciones de funcionamiento, etc.).

● Set Day/Time: configure el día de la semana u hora actual.

● Pantallas Standard Control:

visualice y configure el estado de funcionamiento del sistema de acondicionamiento de aire.

● Timer Monitor: visualice el temporizador configurado actualmente (semanal, temporizador simple o apagado automático).

● Timer Setup: configure el funcionamiento de cualquiera de los temporizadores (semanal, simple o apagado automático).

<Cómo cambiar la pantalla>

(A) : mantenga pulsado el botón Modo de funcionamiento y el botón Timer On/Off durante 2 segundos.

(B) : presione el botón Timer Menu.

(C) : presione el botón Modo de funcionamiento (back (atrás)).

(D) : presione cualquiera de los botones Set Time (▽ o △).

4. Configuración de día de la semana y hora

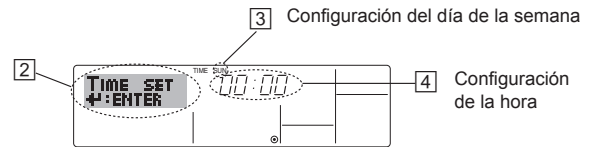
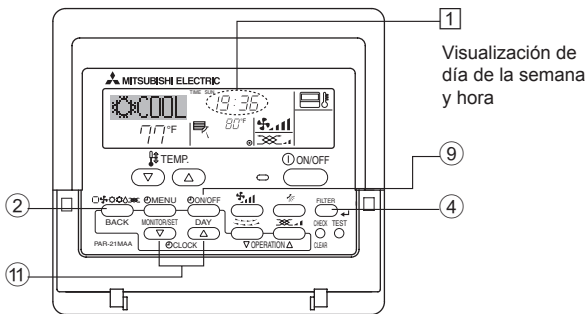

Nota:

El día y la hora no aparecerán si se ha desactivado la utilización del reloj en la Selección de Función.

1. Pulse ▽ o △ del botón Set Time (11) para que muestre el indicador (2).

2. Pulse el botón Timer On/Off (Set Day) (9) para fijar el día.

* Cada pulsación avanza el día que se muestra en (3) :

Sun → Mon → ... → Fri → Sat.

3. Pulse el botón Set Time apropiado (11) según sea necesario para configurar la hora.

* Mientras mantiene presionado el botón, la hora (en (4)) avanzará primero en intervalos de minutos, luego en intervalos de diez minutos y después en intervalos de una hora.

4. Después de realizar las configuraciones apropiadas en los Pasos 2 y 3, pulse el botón Filter (4) para fijar los valores.

5. Manejo

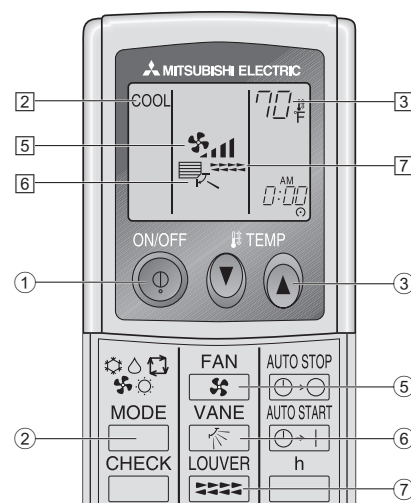
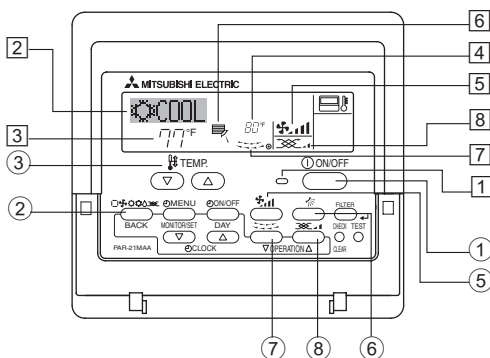

5.1. Encendido y apagado

<Para poner en marcha>

■ Pulse el botón ON/OFF (1).

• Se encienden la lámpara de encendido (1) y la pantalla.

<Para detener el funcionamiento>

■ Pulse de nuevo el botón ON/OFF (1).

• Se oscurecen la lámpara de encendido (1) y la pantalla.

Nota:

Aunque pulse una vez más el botón de encendido ON/OFF inmediatamente después de apagar el aparato, el acondicionador de aire no se pondrá en marcha hasta pasados tres minutos. Esto tiene como fin evitar daños en los componentes internos.

5. Manejo

5.2. Selección de Modo de funcionamiento

- Pulse el botón de modos de funcionamiento (☐☐☐☐☐) ② y seleccione el modo de funcionamiento ②.

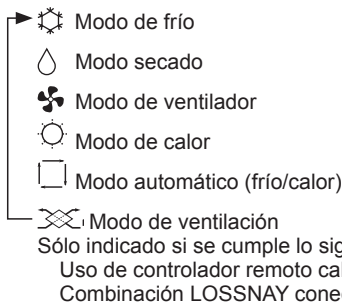

Funcionamiento automático

- De acuerdo con la temperatura ajustada, el funcionamiento de refrigeración comenzará si la temperatura de la sala es demasiado alta. El modo de calefacción comenzará si la temperatura de la sala es demasiado baja.
- Durante el funcionamiento automático, si la temperatura de la sala cambia y permanece 2 °C o más por encima de la temperatura ajustada durante 15 minutos, el acondicionador de aire cambiará a modo de frío. Asimismo, si la temperatura permanece 2 °C o más por debajo de la temperatura ajustada durante 15 minutos, el acondicionador de aire cambiará a modo de calor.

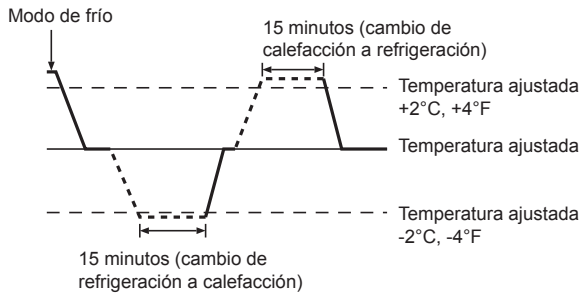

- Como la temperatura ambiente se ajusta automáticamente para mantener una temperatura efectiva fija, el modo de refrigeración se activa un par de grados por encima de la temperatura ajustada (y el modo de calefacción, un par de grados por debajo) una vez alcanzada dicha temperatura (modo automático de ahorro de energía).

5.3. Ajuste de la temperatura

► Para disminuir la temperatura de la habitación:

- Pulse el botón (☐) ③ para fijar la temperatura deseada. En el visor aparecerá la temperatura seleccionada ③.

► Para aumentar la temperatura de la habitación:

- Pulse el botón (☐) ③ para fijar la temperatura deseada. En el visor aparecerá la temperatura seleccionada ③.

- Las gamas de ajuste de temperaturas disponibles son las siguientes:
 Enfriamiento y secado: 19 - 30 °C, 66 °F - 86 °F
 Calefacción: 17 - 28 °C, 63 °F - 82 °F
 Automático: 19 - 28 °C, 66 °F - 82 °F
- La pantalla parpadea 8 °C - 39 °C, 46 °F - 102 °F para informar si la temperatura de la habitación es inferior o superior a la temperatura que se visualiza.

5.4. Ajuste de la velocidad del ventilador

- Pulse el botón Fan Speed (☐) ⑤ tantas veces como sea necesario con el sistema en funcionamiento.
 - Cada pulsación cambia la potencia. La velocidad seleccionada actualmente se muestra en ⑤.
 - La secuencia de cambio y las configuraciones disponibles son las siguientes.

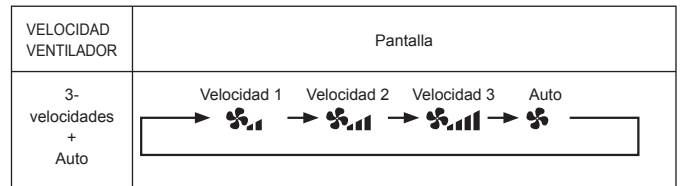

Nota:

- El número de velocidades del ventilador disponibles depende del tipo de unidad conectada. Recuerde, además, que algunas unidades no ofrecen ajuste "Automático".
- En los siguientes casos, la velocidad real del ventilador generada por la unidad diferirá de la velocidad mostrada en la pantalla del mando a distancia.
 1. Mientras la pantalla muestra "STAND BY" o "DEFROST".
 2. Cuando la temperatura del intercambiador de calor es baja en modo de calefacción (por ejemplo, inmediatamente después de que se active el modo de calefacción).
 3. En modo HEAT, cuando la temperatura ambiente de la habitación es superior al valor de configuración de la temperatura.
 4. Cuando la unidad esté en modo DRY.

5.5. Ajuste de la dirección del flujo de aire

<Para cambiar la dirección arriba/abajo del flujo de aire>

- Con la unidad en funcionamiento, pulse el botón Airflow arriba/abajo (☐) ⑥ tantas veces como sea necesario.
 - Cada pulsación cambia la dirección. La dirección actual se muestra en ⑥.
 - La secuencia de cambio y las configuraciones disponibles son las siguientes.

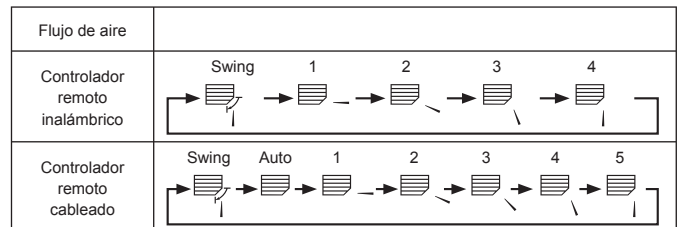

- * Recuerde que durante el funcionamiento oscilante (Swing), la indicación direccional en la pantalla no cambia en sincronización con los álabes direccionales en la unidad.
- * Algunos modelos no admiten configuraciones direccionales.

Nota:

- Las direcciones disponibles dependen del tipo de unidad conectada. Recuerde, además, que algunas unidades no ofrecen una configuración "Auto".
- En los siguientes casos, la dirección real del aire diferirá de la dirección indicada en la pantalla del mando a distancia.
 1. Mientras la pantalla muestra "STAND BY" o "DEFROST".
 2. Inmediatamente después de iniciar el modo calentador (durante la espera para la realización del cambio de modo de funcionamiento).
 3. En modo calentador, cuando la temperatura ambiente de la sala sea superior a la configuración de la temperatura.

<[Manual] Para cambiar la dirección del aire Derecha/Izquierda>

- * El botón Louver (☐) ⑦ no se puede utilizar.

■ Modelo PKA-A-KA(L)

- Detenga el funcionamiento de la unidad, sujete la palanca de los deflectores de flujo de aire a izquierda-derecha y ajústelos en la dirección deseada.
 - * No los ajuste hacia adentro cuando la unidad esté en modo de refrigeración o secado, porque existe el riesgo de que se produzca condensación y gotee agua.



⚠ Cuidado:

Para evitar caídas, mantenga un buen equilibrio a la hora de manejar la unidad.

5. Manejo

5.6. Ventilación

► Para combinación LOSSNAY

5.6.1. Para controlador remoto cableado

- Para hacer funcionar el renovador de aire junto con la unidad interior:
 - Pulse el botón ON/OFF (1).
 - El indicador Vent aparece en la pantalla (en 8). Ahora el renovador de aire funcionará automáticamente cuando funcione la unidad interior.
- Para hacer funcionar el renovador de aire de modo independiente:
 - Pulse el botón Mode (2) hasta que aparezca en la pantalla . Esto hará que el renovador de aire comience a funcionar.

- Para cambiar la potencia del renovador de aire:
 - Pulse el botón Ventilation (8) según sea necesario.
 - Cada pulsación cambia la configuración según se muestra a continuación.

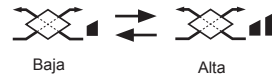

5.6.2. Para controlador remoto inalámbrico

- El ventilador se activará automáticamente al encenderse la unidad interior.
- No aparecerá ninguna indicación en el controlador remoto inalámbrico.

6. Temporizador

6.1. Para controlador remoto cableado

Puede utilizar la Selección de Función para seleccionar cuál de los tres tipos de temporizador utilizar: (1) temporizador semanal, (2) temporizador simple o (3) temporizador automático.

6.1.1. Temporizador semanal

- El temporizador semanal puede utilizarse para configurar hasta ocho funciones para cada día de la semana.
 - Cada función puede consistir en cualquiera de las siguientes: hora de encendido y apagado junto a una configuración de la temperatura, sólo hora de encendido y apagado o sólo configuración de la temperatura.
 - Cuando la hora actual alcanza la hora configurada en este temporizador, el acondicionador de aire realiza la acción configurada por el temporizador.
- El tiempo necesario para la configuración de la hora para este temporizador es de 1 minuto.

Nota:

- *1. El temporizador semanal, el temporizador simple y el temporizador automático no pueden utilizarse al mismo tiempo.
- *2. El temporizador semanal no funcionará si se da alguna de las siguientes condiciones.

La función de temporizador está desactivada; el sistema se encuentra en un estado anómalo; hay una sesión de prueba en curso; se está llevando a cabo una autopruueba o una prueba del mando a distancia; el usuario está configurando una función; el usuario está configurando el temporizador; el usuario está configurando el día actual de la semana o la hora; el sistema se encuentra bajo el control central. En concreto, el sistema no llevará a cabo operaciones (encendido o apagado de la unidad, configuración de la temperatura) que estén desactivadas cuando se produzcan estas condiciones.

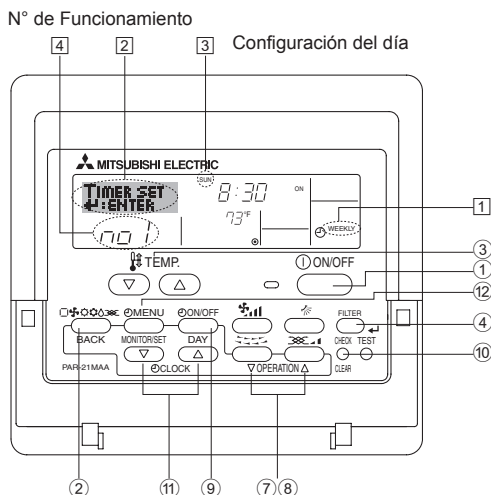

<Cómo configurar el temporizador semanal>

1. Asegúrese de que se encuentra en la pantalla de control estándar y de que el indicador del temporizador semanal (1) se muestra en la pantalla.
2. Pulse el botón Timer Menu (2), de modo que aparezca en la pantalla "Set Up" (en 2). (Recuerde que cada pulsación del botón cambia la pantalla entre "Set Up" y "Monitor").
3. Pulse el botón Timer On/Off (Set Day) (9) para configurar el día. Cada pulsación avanza la pantalla (3) a la próxima configuración en la secuencia que se indica a continuación: "Sun Mon Tues Wed Thurs Fri Sat" → "Sun" → ... (Domingo Lunes Martes Miércoles Jueves Viernes Sábado → Domingo) → "Fri" → "Sat" → "Sun Mon Tues Wed Thurs Fri Sat"... (Viernes → Sábado → Domingo Lunes Martes Miércoles Jueves Viernes Sábado).
4. Pulse el botón ∇ o \triangle de funcionamiento (7) o (8) según sea necesario para seleccionar el número de operación apropiado (1 a 8) (4).
 - * La información introducida en los Pasos 3 y 4 seleccionará una de las celdas de la matriz ilustrada a continuación. (La pantalla del mando a distancia en la izquierda muestra cómo se mostraría la pantalla cuando se configura Operación 1 para el domingo con los valores indicados a continuación).

Matriz de configuración

N° de op.	Sunday	Monday	...	Saturday
No. 1	• 8:30 • ON • 73 °F			
No. 2	• 10:00 • OFF	• 10:00 • OFF	• 10:00 • OFF	• 10:00 • OFF
...				
No. 8				

<Valores de Operación 1 para el domingo>
Iniciar el funcionamiento del acondicionador de aire a las 8:30, con la temperatura fijada en 73 °F.

<Valores de Operación 2 para todos los días>
Apagar el acondicionador de aire a las 10:00.

Nota:

Configurando el día a "Sun Mon Tues Wed Thurs Fri Sat", puede configurar la misma operación a la misma hora todos los días. (Por ejemplo: la Operación 2 arriba mencionada es la misma para todos los días de la semana).

<Configuración del temporizador semanal>

Muestra la configuración de la hora (5) Muestra la operación seleccionada (encendido o apagado) (6) * No aparece si no se ha configurado la operación.

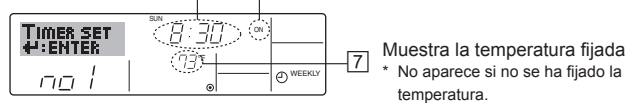

5. Pulse el botón Set Time apropiado (11) según sea necesario para fijar la hora deseada (en 5).
 - * Durante su pulsación, la hora avanza primero en intervalos de un minuto, luego en intervalos de diez minutos y finalmente en intervalos de una hora.
6. Pulse el botón ON/OFF (1) para seleccionar la operación deseada (encendido o apagado), en 6).
 - * Cada pulsación cambia al siguiente valor en la secuencia que se indica a continuación: sin indicación (sin configuración) → "ON" → "OFF".

6. Temporizador

- Pulse el botón Set Temperature apropiado ③ para fijar la temperatura deseada (en ⑦).
- * Cada pulsación cambia la configuración en la secuencia que se indica a continuación: sin indicación (sin configuración) ⇔ 75 ⇔ 77 ⇔ ... ⇔ 84 ⇔ 86 ⇔ 54 ⇔ ... ⇔ 73 ⇔ sin indicación.
(Rango disponible: el rango de configuración es de 12 °C, 54 °F a 30 °C, 86 °F. El rango real de control de temperatura, sin embargo, variará según el tipo de unidad conectada).
- Después de realizar las configuraciones apropiadas en los Pasos 5, 6 y 7, pulse el botón ◀ Filter ④ para guardar los valores. Para borrar los valores actualmente configurados para la operación seleccionada, pulse y suelte rápidamente el botón Check (Clear) ⑩ una vez.
- * El valor de la hora mostrada cambiará a "—" y desaparecerán tanto los valores de encendido/apagado como el de temperatura.
(Para borrar todas las configuraciones del temporizador semanal de una vez, mantenga pulsado el botón Check (Clear) ⑩ durante dos o más segundos. La pantalla comenzará a parpadear, indicando que se han borrado todos los valores fijados).

Nota:

Sus datos nuevos se cancelarán si pulsa el botón Modo de funcionamiento (back (atrás)) ② antes de pulsar el botón ◀ Filter ④. Si ha configurado dos o más operaciones diferentes para la misma hora exactamente, sólo se realizará la operación con el número más elevado.

- Repita los Pasos 3 a 8 según sea necesario para completar tantas celdas disponibles como desee.
- Pulse el botón Modo de funcionamiento (back (atrás)) ② para regresar a la pantalla de control estándar y completar el procedimiento de configuración.
- Para activar el temporizador, pulse el botón Timer On/Off ⑨, de modo que el indicador "Timer Off" desaparezca de la pantalla.
Asegúrese de que ya no se muestre el indicador "Timer Off".
- * Si no hay valores fijados del temporizador, el indicador "Timer Off" parpadeará en la pantalla.

<Cómo visualizar los valores fijados del temporizador semanal>



- Asegúrese de que se muestra en la pantalla el indicador del temporizador semanal (en ①).
- Pulse el botón Timer Menu ⑫ de modo que se indique en la pantalla "Monitor" (en ⑧).
- Pulse el botón Timer On/Off (Set Day) ⑨ según sea necesario para seleccionar el día que desea visualizar.
- Pulse el botón de funcionamiento ∇ o △ (⑦ o ⑧) según sea necesario para cambiar el funcionamiento del temporizador mostrado en la pantalla (en ⑨).
- * Cada pulsación, avanzará a la próxima operación del temporizador, en el orden de configuración de la hora.
- Para cerrar el monitor y regresar a la pantalla Standard Control, pulse el botón Modo de funcionamiento (back (atrás)) de ②.

<Para desactivar el temporizador semanal>

Pulse el botón Timer On/Off ⑨ de modo que aparezca "Timer Off" en ⑩.

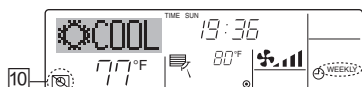

<Para activar el temporizador semanal>

Pulse el botón Timer On/Off ⑨ de modo que el indicador "Timer Off" (en ⑩) se oscurezca.

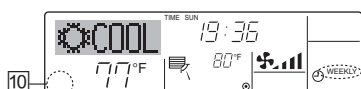

6.1.2. Temporizador simple

- Puede configurar el temporizador simple de cualquiera de las tres formas siguientes.
 - Sólo hora de puesta en marcha: el acondicionador de aire comenzará a funcionar cuando haya transcurrido el tiempo fijado.
 - Sólo hora de parada: el acondicionador de aire se detendrá cuando haya transcurrido el tiempo fijado.
 - Horas de puesta en marcha y de parada: el acondicionador de aire comienza a funcionar y se detiene cuando hayan transcurrido las horas respectivas.
- El temporizador simple (puesta en marcha y parada) puede configurarse sólo una vez en un periodo de 72 horas. La configuración de la hora se realiza en aumentos de una hora.

Nota:

- El temporizador semanal, el temporizador simple y el temporizador automático no pueden utilizarse al mismo tiempo.
- El temporizador simple no funcionará si se da cualquiera de las condiciones siguientes.
El temporizador está desactivado, el sistema está en estado anómalo, está realizándose una prueba de funcionamiento, el mando a distancia está realizando una autoevaluación o diagnóstico, el usuario está seleccionando una función o configurando el temporizador, el sistema está bajo control central. (En estas condiciones, la operación de encendido y apagado está deshabilitada).

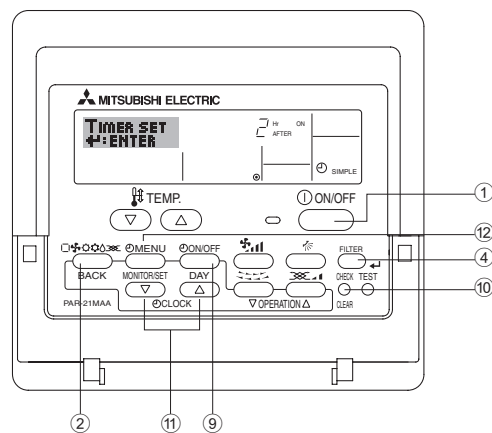

<Cómo configurar el temporizador simple>

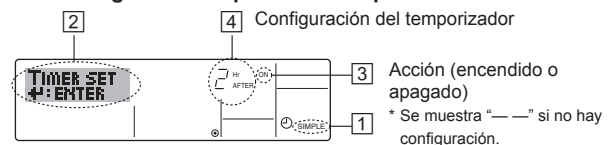

- Asegúrese de que se encuentra en una pantalla de control estándar y de que el indicador de temporizador simple se muestra en la pantalla (en ①). Cuando aparezca una indicación distinta de la del temporizador simple, cámbielo a SIMPLE TIMER (TEMPORIZADOR SIMPLE) utilizando la selección de funciones de la configuración de funciones del temporizador del mando a distancia (véase 8.[4]-3 (3)).
- Pulse el botón Timer Menu ⑫, de modo que aparezca en la pantalla "Set Up" (en ②). (Recuerde que cada pulsación del botón cambia la pantalla entre "Set Up" y "Monitor").
- Pulse el botón ON/OFF ① para mostrar los valores configurados actuales de encendido o apagado del temporizador simple. Pulse el botón una vez para ver el tiempo restante hasta el encendido y luego de nuevo para ver el tiempo restante hasta el apagado. (El indicador ON/OFF aparece en ③).
 - Temporizador "ON": el acondicionador de aire comenzará a funcionar cuando haya transcurrido el número de horas especificado.
 - Temporizador "OFF": el acondicionador de aire se detendrá cuando haya transcurrido el número de horas especificado.
- Mostrando "ON" u "OFF" en ③: pulse el botón Set Time ⑪ apropiado según sea necesario para fijar las horas hasta el encendido (si se muestra "ON") o las horas hasta el apagado (si se muestra "OFF" en ④).
 - Rango disponible: 1 a 72 horas
- Para fijar las horas hasta el encendido y el apagado, repita los Pasos 3 y 4.
 - * Recuerde que las horas de encendido y apagado no pueden fijarse en el mismo valor.
- Para borrar la configuración de encendido o apagado actual: Muestre el valor configurado de encendido o apagado (véase el paso 3) y luego pulse el botón Check (Clear) ⑩ para borrar la configuración de la hora a "—" en ④. (Si desea utilizar sólo un valor de configuración de encendido o una configuración de apagado, asegúrese de que la configuración que no desea utilizar se muestra como "—").

6. Temporizador

7. Después de completar los Pasos 3 y 6 arriba mencionados, pulse el botón **Filter** (4) para fijar el valor.

Nota:
Sus configuraciones nuevas se cancelarán si pulsa el botón **Modo de funcionamiento** (back (atrás)) (2) antes de pulsar el botón **Filter** (4).

8. Pulse el botón **Modo de funcionamiento** (back (atrás)) (2) para regresar a la pantalla de control estándar.
9. Pulse el botón **Timer On/Off** (9) para iniciar la cuenta atrás del temporizador. Cuando el temporizador está funcionando, su valor es visible en la pantalla. **Asegúrese de que el valor del temporizador sea visible y apropiado.**

<Visualización de las configuraciones actuales del temporizador simple>

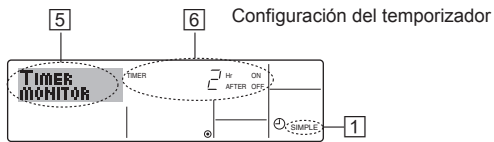

1. Asegúrese de que el indicador del temporizador simple está visible en la pantalla (en [1]).
2. Pulse el botón **Timer Menu** (12), para que aparezca "Monitor" en la pantalla (en [5]).
 - Si el temporizador simple de encendido o apagado está funcionando, su valor actual aparecerá en [6].
 - Si se han fijado ambos valores, encendido y apagado, aparecen alternativamente ambos valores.
3. Pulse el botón **Modo de funcionamiento** (back (atrás)) (2) para cerrar la pantalla del monitor y regresar a la pantalla de control estándar.

<Para desactivar el temporizador simple...>

Pulse el botón **Timer On/Off** (9) para que la configuración del temporizador ya no aparezca en la pantalla (en [7]).

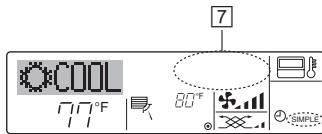

<Para iniciar el temporizador simple...>

Pulse el botón **Timer On/Off** (9) para que la configuración del temporizador sea visible en [7].

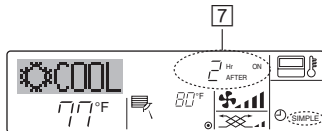

Ejemplos

Si se han configurado las horas de encendido y apagado en el temporizador simple, el funcionamiento y la pantalla son según se indica a continuación.

Ejemplo 1:

Inicie el temporizador, con la hora de encendido fijada más temprano que la hora de apagado.

Configuración de encendido: 3 horas
Configuración de apagado: 7 horas

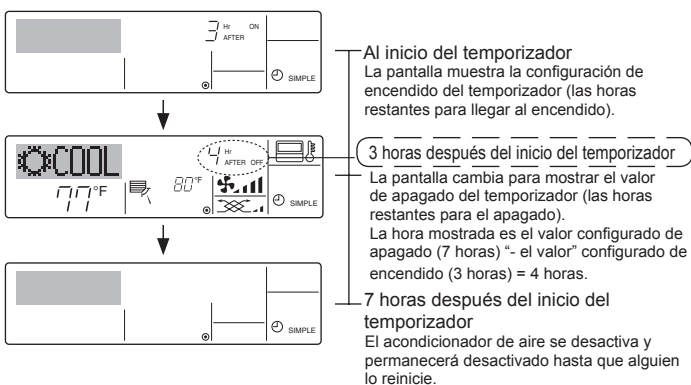

Ejemplo 2:

Inicie el temporizador, con la hora de apagado fijada más temprano que la hora de encendido

Configuración de encendido: 5 horas
Configuración de apagado: 2 horas

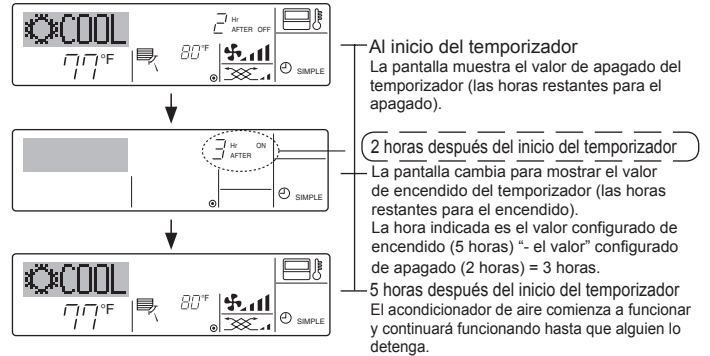

6.1.3. Temporizador de apagado automático

- Este temporizador comienza la cuenta atrás cuando el acondicionador de aire comienza a funcionar y apaga el acondicionador cuando haya transcurrido el tiempo fijado.
- Los valores disponibles abarcan desde 30 minutos a 4 horas, en intervalos de 30 minutos.

Nota:

*1. El temporizador semanal, el temporizador simple y el temporizador automático no pueden utilizarse al mismo tiempo.

*2. El temporizador Auto Off no funcionará si se dan cualquiera de las siguientes condiciones.

El temporizador está desactivado, el sistema está en estado anómalo, está realizándose una prueba de funcionamiento, el mando a distancia está realizando una autoevaluación o diagnóstico, el usuario está seleccionando una función o configurando el temporizador, el sistema está bajo control central. (En estas condiciones, la operación de encendido y apagado está deshabilitada).

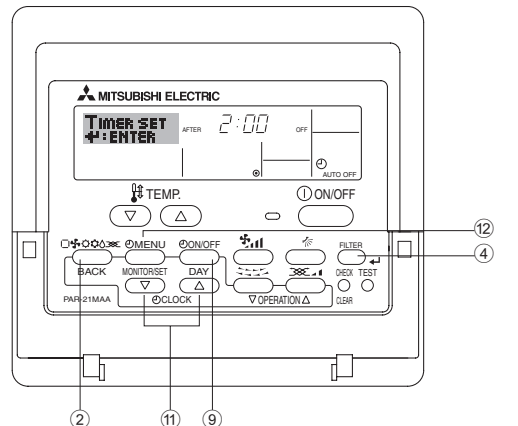

<Cómo configurar el temporizador de apagado automático>

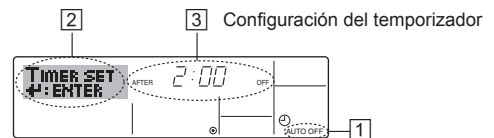

1. Asegúrese de que usted se encuentre en una pantalla de control estándar y que el indicador del temporizador de apagado automático Auto Off se muestre en la pantalla (en [1]). Cuando aparezca una indicación distinta de la del temporizador de apagado automático, cámbielo a AUTO OFF TIMER (TEMPORIZADOR DE APAGADO AUTOMÁTICO) utilizando la selección de funciones de la configuración de funciones del temporizador del mando a distancia (véase 8.[4]-3 (3)).
2. Mantenga pulsado el botón **Timer Menu** (12) durante 3 segundos, para que aparezca "Set Up" en la pantalla (en [2]). (Recuerde que cada pulsación del botón cambia la pantalla entre "Set Up" y "Monitor").
3. Pulse el botón **Set Time** apropiado (11) según sea necesario para configurar la hora de apagado (en [3]).
4. Pulse el botón **Filter** (4) para fijar la configuración.

Nota:

Los datos introducidos se cancelarán si pulsa el botón **Modo de funcionamiento** (back (atrás)) (2) antes de pulsar el botón **Filter** (4).

5. Pulse el botón **Modo de funcionamiento** (back (atrás)) (2) para completar el procedimiento de configuración y regresar a la pantalla de control estándar.
6. Si el acondicionador de aire ya está funcionando, el temporizador comienza inmediatamente la cuenta atrás. **Asegúrese de comprobar que el valor fijado del temporizador aparece correctamente en la pantalla.**

6. Temporizador

<Comprobación de la configuración actual del temporizador de apagado automático>

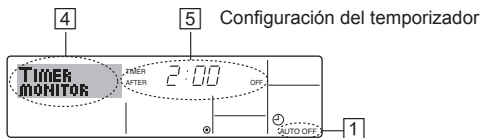

1. Asegúrese de que "Auto Off" esté visible en la pantalla (en 1).
2. Mantenga pulsado el botón Timer Menu (2) durante **3 segundos**, para que se indique en la pantalla "Monitor" (en 4).
 - El tiempo restante para el apagado aparece en 5.
3. Para cerrar el monitor y regresar a la pantalla Standard Control, pulse el botón Modo de funcionamiento (back (atrás)) de 2.

<Para desactivar temporizador de apagado automático...>

- Mantenga pulsado el botón Timer On/Off (9) durante **3 segundos** para que aparezca "Timer Off" (en 6) y desaparezca el valor del temporizador (en 7).

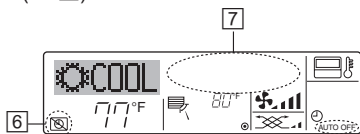

- Alternativamente, desconecte el acondicionador de aire. El valor del temporizador (en 7) desaparecerá de la pantalla.

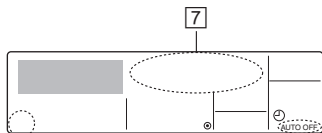

<Para iniciar el temporizador de apagado automático...>

- Mantenga pulsado el botón Timer On/Off (9) durante **3 segundos**. Desaparece la indicación "Timer Off" (en 6) y la configuración del temporizador aparece en la pantalla (en 7).
- Alternativamente, encienda el acondicionador de aire. El valor del temporizador aparecerá en 7.

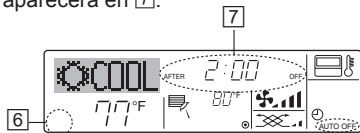

7. Otras funciones

7.1. Bloqueo de los botones del mando a distancia (límite de función de Operación)

- Si lo desea, puede bloquear los botones del mando a distancia. Puede utilizar la selección de funciones del mando a distancia para elegir el tipo de bloqueo de función que desea usar. (Para más información sobre selección del tipo de bloqueo, consulte la sección 8, punto [4]-2 (1)). Específicamente, puede utilizar cualquiera de los dos tipos de bloqueo de funciones que se indican a continuación.

- 1 Bloquear todos los botones: bloquea todos los botones en el mando a distancia.
- 2 Bloquear todo excepto ON/OFF (encendido/apagado): bloquea todos los botones excepto el botón ON/OFF.

Nota:

Aparece en la pantalla el indicador "bloqueo de función" para indicar que los botones están bloqueados en este momento.

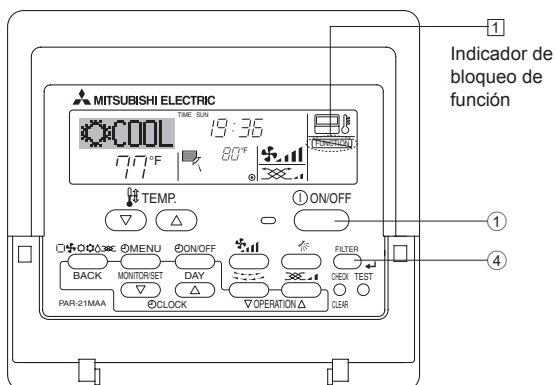

6.2. Para controlador remoto inalámbrico

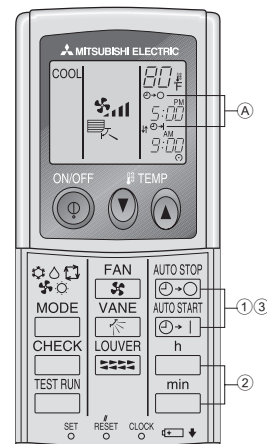

- 1 Presione el botón o (TIMER SET).
 - Se puede fijar la hora mientras parpadee el símbolo siguiente. Temporizador de apagado: Parpadea . Temporizador de encendido: Parpadea +1.
 - 2 Use los botones y para fijar la hora deseada.
 - 3 Cancelación del temporizador. Para cancelar el temporizador de apagado, presione el botón . Para cancelar el temporizador de encendido, presione el botón .
- Es posible combinar el temporizador de encendido con el de apagado.
 - Al presionar el botón 1 ON/OFF del mando a distancia durante el modo de temporizador para parar la unidad se cancelarán los temporizadores.
 - Si no ha ajustado la hora actual, no podrá utilizar la función del temporizador.

<Cómo bloquear los botones>

1. Mientras pulsa el botón Filter (4), pulse y mantenga pulsado el botón ON/OFF (1) durante 2 segundos. Aparece en la pantalla el indicador "bloqueo de función" (en 1) indicando que está activado el bloqueo de función.

- * Si el bloqueo se ha deshabilitado en Function Selection, la pantalla mostrará el mensaje "Not Available" (no disponible) cuando pulse los botones según se describe anteriormente.



- Si pulsa un botón bloqueado, parpadeará en la pantalla el indicador "bloqueo de función" (en 1).



<Cómo desbloquear los botones>

1. Mientras pulsa el botón Filter (4), pulse y mantenga pulsado el botón ON/OFF (1) durante 2 segundos para que el indicador "bloqueo de función" desaparezca de la pantalla (en 1).



7. Otras funciones

7.2. Indicación de códigos de error

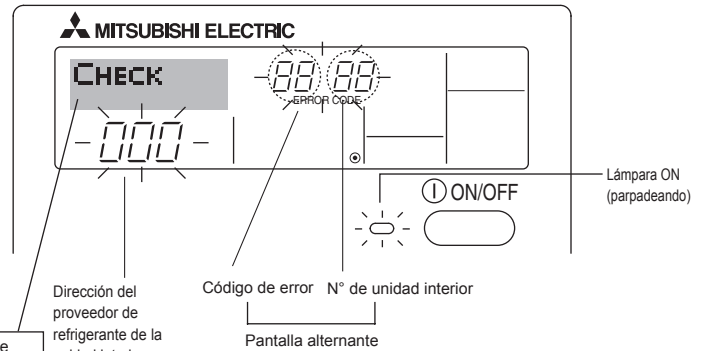

Si ha introducido un número telefónico al cual llamar en caso de problemas, la pantalla mostrará este número. (Puede configurarlo en la Selección de Función. Para más información, consulte la sección 8).

- Si parpadean la lámpara ON y el código de error: esto significa que el acondicionador de aire está estropeado y su funcionamiento se ha detenido (y no puede reanudarse). Tome nota del número de unidad indicado y del código de error; luego desconecte la alimentación del acondicionador de aire y llame a su distribuidor o proveedor de servicio técnico.

Cuando se pulsa el botón Check:

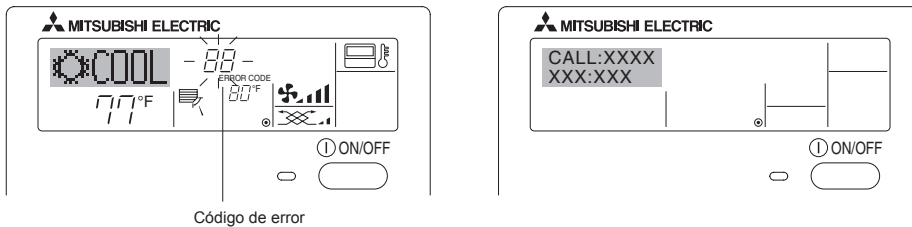

Código de error

- Si sólo parpadea el código de error (mientras la lámpara ON permanece encendida): continúa el funcionamiento, pero puede existir un problema en el sistema. En este caso, debe anotar el código de error y luego llamar a su distribuidor o proveedor de servicio técnico para asesoramiento.
- * Si ha introducido un número de teléfono al cual llamar en caso de problemas, pulse el botón Check para mostrarlo en la pantalla. (Puede configurarlo en la Selección de Función. Para más información, consulte la sección 8).

8. Selección de función

Selección de funciones del controlador remoto

El ajuste de las siguientes funciones del controlador remoto se puede cambiar utilizando el modo Selección de función del controlador remoto. Cambie el ajuste cuando sea necesario.

Ítem 1	Ítem 2	Ítem 3 (Contenido de ajuste)
1. Cambio de idioma ("CHANGE LANGUAGE")	Ajuste del idioma que aparece en el indicador	<ul style="list-style-type: none"> • El indicador puede aparecer en distintos idiomas
2. Límite de funciones ("SELECCIÓN DE FUNCIONES")	(1) Ajuste del límite de funciones (bloqueo de funciones) ("FUNCIÓN BLOQUEADA")	<ul style="list-style-type: none"> • Ajuste del rango de límite de funcionamiento (bloqueo de funcionamiento)
	(2) Uso del ajuste de modo automático ("SELECCIÓN MODO AUTO")	<ul style="list-style-type: none"> • Ajuste del uso (o no) del modo de funcionamiento "automático"
	(3) Ajuste del límite de rango de temperatura ("LIMIT TEMP CONSIGNA")	<ul style="list-style-type: none"> • Ajuste del rango de temperatura (máximo, mínimo)
3. Selección de modo ("SELECCIÓN DE MODO")	(1) Ajuste del controlador remoto principal/secundario ("CONTROL PRINCIPAL/SECUNDARIO")	<ul style="list-style-type: none"> • Selección del controlador remoto principal o secundario * Si se conectan dos controladores remotos a un grupo, uno de los controladores debe seleccionarse como secundario.
	(2) Uso del ajuste del reloj ("RELOJ")	<ul style="list-style-type: none"> • Ajuste del uso (o no) de la función de reloj
	(3) Ajuste de la función de temporizador ("TEMPORIZA-DOR SEMANAL")	<ul style="list-style-type: none"> • Ajuste del tipo de temporizador
	(4) Ajuste de número de contacto en caso de error ("CALL.")	<ul style="list-style-type: none"> • Indicador del número de contacto en caso de error • Ajuste del número de teléfono
4. Cambio de indicador ("MOSTRAR MODO")	(1) Ajuste del indicador de temperatura °C/°F ("TEMP. GRADOS °C/°F")	<ul style="list-style-type: none"> • Ajuste de la unidad de temperatura (°C o °F) que debe aparecer en el indicador
	(2) Ajuste del indicador de temperatura del aire de aspiración ("MOSTRAR TEMP.")	<ul style="list-style-type: none"> • Ajuste del uso (o no) del indicador de temperatura del aire (aspiración) del interior
	(3) Ajuste del indicador de refrigeración/calefacción automática ("MOSTRAR F/C EN AUTO")	<ul style="list-style-type: none"> • Ajuste del uso (o no) del indicador de "Cooling" (Refrigeración) o "Heating" (Calefacción) durante el funcionamiento en modo automático

8. Selección de función

[Diagrama de flujo de selección de función]
Idioma ajustado (inglés)

Indicador normal (Indicador que aparece cuando el acondicionador de aire está apagado)

Mantenga pulsado el botón (E) y presione el botón (D) durante dos segundos.

- (E) Pulse el botón de modo de funcionamiento.
- (G) Pulse el botón TIMER MENU (MENÚ DE TEMPORIZADOR).
- (D) Pulse el botón TIMER ON/OFF (ACTIVAR/DESACTIVAR TEMPORIZADOR).

Indicador de puntos

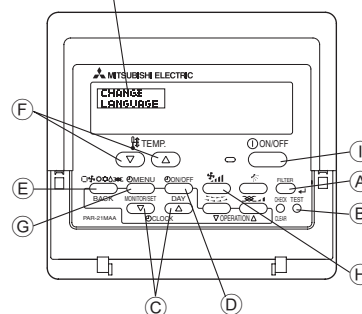

Cambio de idioma

Selección de función

Selección de Modo de funcionamiento

Cambio de indicador

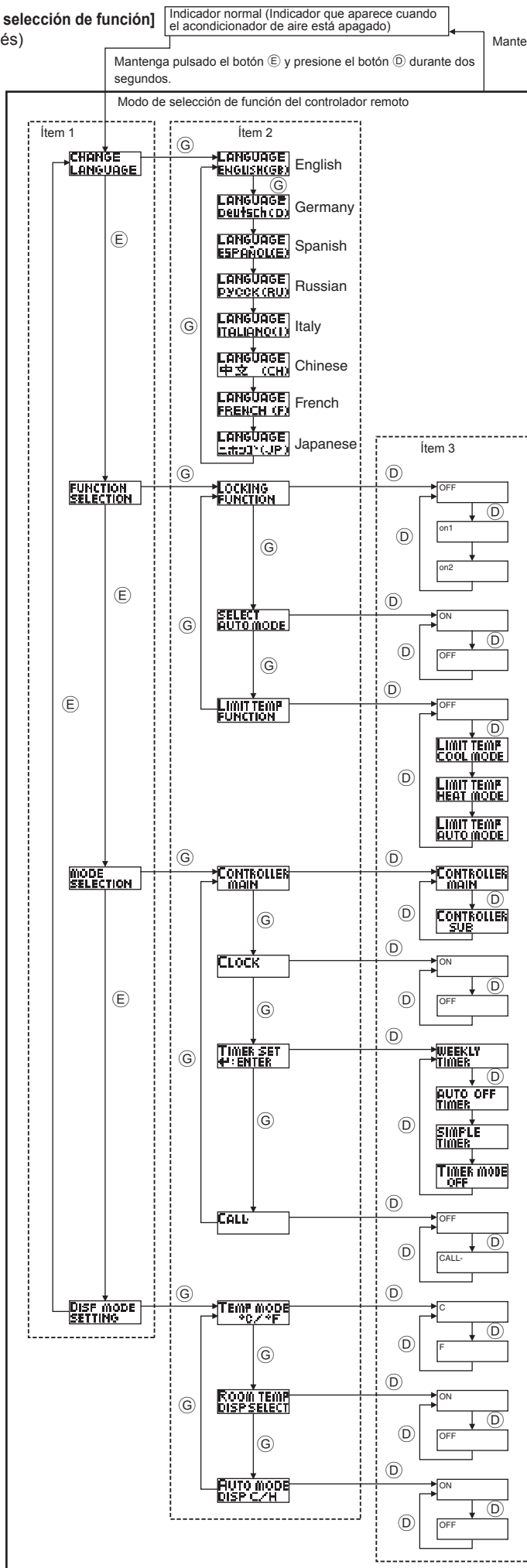

El ajuste de bloqueo de función no se utiliza (valor de ajuste inicial).

El bloqueo de funcionamiento está ajustado excepto para los botón On/Off (encendido y apagado).

El bloqueo de funcionamiento está ajustado para todos los botones.

El modo automático aparece al seleccionar el modo de funcionamiento (valor de ajuste inicial).

El modo automático no aparece al seleccionar el modo de funcionamiento.

El límite de rango de temperatura no está activo (valor de ajuste inicial).

El rango de temperatura se puede cambiar en modo de frío/secado.

El rango de temperatura se puede cambiar en modo de calor.

El rango de temperatura se puede cambiar en modo automático.

El controlador remoto será el controlador principal (valor de ajuste inicial).

El controlador remoto será el controlador secundario.

Se puede utilizar la función de reloj (valor de ajuste inicial).

La función de reloj no se puede utilizar.

Se puede utilizar el temporizador semanal (valor de ajuste inicial).

Se puede utilizar el temporizador de apagado automático.

Se puede utilizar el temporizador simple.

No se puede utilizar el modo de temporizador.

Los números de contacto ajustados no aparecen en caso de error (valor de ajuste inicial).

Los números de contacto ajustados aparecen en caso de error.

Se utiliza la unidad de temperatura °C (valor de ajuste inicial).

Se utiliza la unidad de temperatura °F.

Aparece la temperatura del aire de la habitación (valor de ajuste inicial).

No aparece la temperatura del aire de la habitación.

"Automatic cooling" (Refrigeración automática) o "Automatic heating" (Calefacción automática) aparece cuando está en funcionamiento el modo automático (valor de ajuste inicial).

En el modo automático, sólo aparece "Automatic" (Automático).

8. Selección de función

[Ajuste detallado]

[4]-1. Ajuste de Cambio de idioma

Se puede seleccionar el idioma que aparece en el indicador de puntos.

- Presione el botón [⊕MENU] ⊕ para cambiar el idioma.
 - ① Inglés (GB), ② Alemán (D), ③ Español (E), ④ Ruso (RU), ⑤ Italiano (I), ⑥ Chino (CH), ⑦ Francés (F), ⑧ Japonés (JP)

Consulte la tabla del indicador de puntos.

[4]-2. Límite de funciones

(1) Ajuste del límite de funciones (bloqueo de funciones)

- Para cambiar el ajuste, presione el botón [⊕ON/OFF] ⊕.
 - ① no1 :Se realiza el ajuste de bloqueo de funcionamiento en todos los botones salvo en el botón [⊕ON/OFF].
 - ② no2 :Se realiza el ajuste de bloqueo de funcionamiento en todos los botones.
 - ③ OFF (Valor del ajuste inicial): No se realiza el bloqueo de funcionamiento.
- * Para que el bloqueo de funcionamiento sea válido en la pantalla normal, hay que presionar los botones (Presione y mantenga pulsados a la vez los botones [FILTER] y [⊕ON/OFF] durante dos segundos) en la pantalla normal una vez que se ha realizado el ajuste anterior.

(2) Uso del ajuste de modo automático

Cuando se conecta el controlador remoto a la unidad que tiene ajustado el modo funcionamiento automático, se pueden realizar los siguientes ajustes.

- Para cambiar el ajuste, presione el botón [⊕ON/OFF] ⊕.
 - ① ON (Valor del ajuste inicial): Aparece el modo automático cuando se selecciona el modo de funcionamiento.
 - ② OFF: No aparece el modo automático cuando se selecciona el modo de funcionamiento.

(3) Ajuste del límite de rango de temperatura

Una vez que se realiza el ajuste, se puede cambiar la temperatura dentro del rango establecido.

- Para cambiar el ajuste, presione el botón [⊕ON/OFF] ⊕.
 - ① LIMIT TEMP MODO FRÍO: El rango de temperatura se puede cambiar en modo frío/secado.
 - ② LIMIT TEMP MODO CALOR: El rango de temperatura se puede cambiar en modo calor.
 - ③ LIMIT TEMP MODO AUTO: El rango de temperatura se puede cambiar en modo automático.
 - ④ OFF (ajuste inicial): No está activo el límite de rango de temperatura.
- * Cuando se ajusta una posición distinta de la de desactivación (OFF), se ajusta a la vez el límite de rango de temperatura en modo frío, calor y automático. No obstante, no se puede limitar el rango cuando no ha cambiado el rango de temperatura establecido.
- Para disminuir o aumentar la temperatura, presione el botón [⏸TEMP. (▽) o (△)] ⊕.
 - Para cambiar el ajuste de límite superior y el ajuste de límite inferior, presione el botón [⏸TEMP. (▽) o (△)] ⊕. El ajuste seleccionado parpadeará y ya se puede ajustar la temperatura.
- Rango ajustable
Modo frío/Secado:
Límite inferior: 19°C a 30°C, 67°F a 87°F
Límite superior: 30°C a 19°C, 87°F a 67°F
Modo calor:
Límite inferior: 17°C a 28°C, 63°F a 83°F
Límite superior: 28°C a 17°C, 83°F a 63°F
Modo Automático:
Límite inferior: 19°C a 28°C, 67°F a 83°F
Límite superior: 28°C a 19°C, 87°F a 67°F

[4]-3. Ajuste de selección de Modo de funcionamiento

(1) Ajuste del controlador remoto principal/secundario

- Para cambiar el ajuste, presione el botón [⊕ON/OFF] ⊕.
 - ① Principal: El controlador será el principal.
 - ② Secundario: El controlador será el secundario.

(2) Uso del ajuste del reloj

- Para cambiar el ajuste, presione el botón [⊕ON/OFF] ⊕.
 - ① ON: Se puede usar la función de reloj.
 - ② OFF: No se puede usar la función de reloj.

(3) Ajuste de la función de temporizador

- Para cambiar el ajuste, presione el botón [⊕ON/OFF] ⊕ (Elija una de las siguientes funciones).
 - ① TEMPORIZADOR SEMANAL (Valor del ajuste inicial): Se puede usar el temporizador semanal.
 - ② APAGADO AUTOMÁTICO: Se puede usar el temporizador de desactivación automática.
 - ③ TEMPORIZADOR SIMPLE: Se puede usar el temporizador simple.
 - ④ TEMPORIZADOR APAGADO: No se puede usar el modo temporizador.
- * Cuando el uso del ajuste de reloj está desactivado (OFF), no se puede usar el "TEMPORIZADOR SEMANAL".

(4) Ajuste de número de contacto en caso de error

- Para cambiar el ajuste, presione el botón [⊕ON/OFF] ⊕.
 - ① CALL OFF: Los números de contacto establecidos no aparecen en el indicador en caso de error.
 - ② CALL **** * * * * *: Los números de contacto establecidos aparecen en el indicador en caso de error.
CALL_ : El número de contacto se puede ajustar cuando el indicador aparece según se muestra a la izquierda.
- Ajuste de los números de contacto
Para ajustar los números de contacto, proceda del siguiente modo.
Mueva el cursor parpadeante para ajustar los números. Presione el botón [⏸TEMP. (▽) y (△)] ⊕ para mover el cursor a la derecha (izquierda). Presione el botón [⊕CLOCK (▽) y (△)] (Reloj) ⊕ para ajustar los números.

[4]-4. Ajuste del cambio de indicador

(1) Ajuste del indicador de temperatura °C/°F

- Para cambiar el ajuste, presione el botón [⊕ON/OFF] ⊕.
 - ① °C: Se utiliza la unidad de temperatura en °C.
 - ② °F: Se utiliza la unidad de temperatura en °F.

(2) Ajuste del indicador de temperatura del aire de aspiración

- Para cambiar el ajuste, presione el botón [⊕ON/OFF] ⊕.
 - ① ON: Aparece la temperatura del aire de aspiración.
 - ② OFF: No aparece la temperatura del aire de aspiración.

(3) Ajuste del indicador de refrigeración/calefacción automática

- Para cambiar el ajuste, presione el botón [⊕ON/OFF] ⊕.
 - ① ON: Aparece la posición "Automatic cooling" (Refrigeración automática) o "Automatic heating" (Calefacción automática) en el modo automático.
 - ② OFF: Sólo aparece la posición "Automatic" (Automático) en el modo automático.

8. Selección de función

[Tabla del indicador de puntos]

Idioma ajustado	English	Germany	Spanish	Russian	Italy	Chinese	French	Japanese	
Tiempo de espera de arranque	PLEASE WAIT	←	←	←	←	←	←	←	
Modo de funcionamiento	Enfriamiento	COOL	Kühlen	FRÍO	Холод	COOL	FROID	冷房	
	Secado	DRY	Trocknen	DESHUMIDIFICACIÓN	Сушка	DRY	DESHU	ドライ	
	Calefacción	HEAT	Heizen	CALOR	Тепло	HEAT	CHAUD	暖房	
	Automático	AUTO	AUTO	AUTOMÁTICO	Авто	AUTO	自动	自動	
	Automático (Enfriamiento)	COOL	Kühlen	FRÍO	Холод	COOL	FROID	冷房	
	Automático (Calefacción)	HEAT	Heizen	CALOR	Тепло	HEAT	CHAUD	暖房	
	Ventilador	FAN	Lüfter	VENTILACIÓN	ВЕНТ	VENTILAZIONE	送风	VENTILATION	送風
	Ventilación	VENTILATION	GELÄSE Betrieb	VENTILACIÓN	ВЕНТИЛЯЦИЯ	ARIA ESTERNA	换气	VENTILATION	换气
	Espera (calentando)	STAND BY	STAND BY	CALENTANDO	ОБОГРЕВ: ПАУЗА	STAND BY	准备中	PRE CHAUFFAGE	準備中
Descongelación	DEFROST	Alttauen	DESCONGELACIÓN	ОТТАВЛИВАНИЕ	SBRINAMENTO	除霜中	DEGIVRAGE	霜取中	
Temperatura ajustada	SET TEMP	TEMP Einstellen	TEMP. CONSIGNA	ЦЕЛЕВАЯ ТЕМПЕРАТУРА	IMPOSTAZIONE TEMPERATURA	设定温度	REGLAGE TEMPERATURE	設定温度	
Velocidad del ventilador	FAN SPEED	Lüftergeschwindigkeit	VELOCIDAD VENTILADOR	СКОРОСТЬ ВЕНТИЛЯТОРА	VELOCITA' VENTILATORE	风速	VITESSE DE VENTILATION	風速	
Botón no disponible	NOT AVAILABLE	nicht verfügbar	NO DISPONIBLE	НЕ ДОСТУПНО	NON DISPONIBILE	无效按钮	NON DISPONIBLE	無効ボタン	
Comprobación (error)	CHECK	Prüfen	COMPROBAR	ПРОВЕРКА	CHECK	检查	CONTROLE	点検	
Prueba de funcionamiento	TEST RUN	Testbetrieb	TEST FUNCIONAMIENTO	ТЕСТОВЫЙ ЗАПУСК	TEST RUN	试运行	TEST	試運転	
Auto-revisión	SELF CHECK	Selbst-diagnose	AUTO REVISIÓN	САМОАНАЛОГИКА	SELF CHECK	自我诊断	AUTO CONTROLE	自己診断	
Selección de función en la unidad	FUNCTION SELECTION	Funktion Auswählen	SELECCIÓN DE FUNCIÓN	ВЫБОР ФУНКЦИИ	SELEZIONE FUNZIONI	功能选择	SELECTION FONCTIONS	メニュー選択	
Ajuste de ventilación	SETTING OF VENTILATION	Lüfterstufen Wahlen	CONFIG. VENTILACIÓN	НАСТРОЙКА ВЕНТУСТАЯ	IMPOSTAZIONE ARIA ESTERNA	换气设定	SELECTION VENTILATION	换气設定	

Idioma ajustado	English	Germany	Spanish	Russian	Italy	Chinese	French	Japanese
Cambio de idioma	CHANGE LANGUAGE	←	←	←	←	←	←	←
Selección de función	FUNCTION SELECTION	Funktion Auswählen	SELECCIÓN DE FUNCIONES	ВЫБОР ФУНКЦИИ	SELEZIONE FUNZIONI	功能限制	SELECTION FONCTIONS	メニュー制限
Ajuste de límite de funcionamiento de una operación	LOCKING FUNCTION	Sperre - Funktion	FUNCION BLOQUEADA	ФУНКЦИЯ БЛОКИРОВАН	BLOCCO FUNZIONI	操作限制	BLOCCAGE FONCTIONS	操作ロック
Utilización del ajuste de modo automático	SELECT AUTO MODE	Auswahl Auto Betrieb	SELECCIÓN MODO AUTO	ВЫБОР РЕЖИМА АВТО	SELEZIONE MODO AUTO	自动模式	SELECTION DU MODO AUTO	自動モード
Ajuste de límite de rango de temperatura	LIMIT TEMP FUNCTION	Limit Temp Funktion	LIMIT TEMP CONSIGNA	ОГРАНИЧЕНИЕ УСТ.ТЕМПЕРАТ	LIMITAZIONE TEMPERATURA	温度限制	LIMITAZIONE TEMPERATURE	温度制限
Límite de temperatura modo frío/día	LIMIT TEMP COOL MODE	Limit Kühl Temp	LIMIT TEMP MODO FRIO	ОГРАНИЧЕНО ОХЛАЖДЕНИЕ	LIMITAZIONE MODO COOL	制冷范围	LIMITE TEMP MODO FROID	制冷冷房
Límite de temperatura modo de calor	LIMIT TEMP HEAT MODE	Limit Heiz Temp	LIMIT TEMP MODO CALOR	ОГРАНИЧЕНО ОБОГРЕВ	LIMITAZIONE MODO HEAT	制热范围	LIMITE TEMP MODO CHAUD	制热暖房
Límite de temperatura modo automático	LIMIT TEMP AUTO MODE	Limit Auto Temp	LIMIT TEMP MODO AUTO	ОГРАНИЧЕНО РЕЖИМ АВТО	LIMITAZIONE MODO AUTO	自动范围	LIMITE TEMP MODO AUTO	制自动
Selección de Modo de funcionamiento	MODE SELECTION	Betriebsoart Wahlen	SELECCIÓN DE MODO	ВЫБОР РЕЖИМА	SELEZIONE MODO	基本模式	SELECTION DU MODO	基本メニュー
Ajuste de controlador remoto MAIN (PRINCIPAL)	CONTROLLER MAIN	Haupt Controller	CONTROL PRINCIPAL	ОСНОВНОЙ ПУЛЬТ	CONTROLLO MAIN	遥控主	TELCOMMANDE MAITRE	リモコン主機
Ajuste de controlador remoto SUB (SECUNDARIO)	CONTROLLER SUB	Neben Controller	CONTROL SECUNDARIO	ДОПОЛНИТЕЛЬНЫЙ ПУЛЬТ	CONTROLLO SUB	遥控辅	TELCOMMANDE ESCLAVE	リモコン主副
Utilización del ajuste del reloj	CLOCK	Uhr	RELOJ	ЧАСЫ	OROLOGIO	时钟	AFFICHAGE HORLOGE	時計 3:00
Ajuste del día de la semana y la hora	TIME SET 4:ENTER	Uhr stellen 4:einstellen	CONFIG RELOJ 4:CONFIG	ЧАСЫ: УСТ. 4: ВВОД	OROLOGIO 4: ENTER	时间 4: ENTER	HORLOGE 4:ENTRER	タイムセッテイ 4: カクテイ
Ajuste del temporizador	TIMER SET 4:ENTER	Zeitschaltuhr 4:einstellen	TEMPORIZA - DOR 4:CONFIG	ТАЙМЕР: УСТ. 4: ВВОД	TIMER 4: ENTER	定时器 4: ENTER	PROG HORAIRE 4:ENTRER	タイマーセッテイ 4: カクテイ
Visualización del temporizador	TIMER MONITOR	Uhrzeit Anzeige	VISUALIZAR TEMPORIZAD.	ПРОСМОТР ТАЙМЕРА	VISUALIZ TIMER	定时器状态	AFFICHAGE PROG HORAIRE	タイマーモニター
Temporizador semanal	WEEKLY TIMER	Wochenzeit schalt Uhr	TEMPORIZA - DOR SEMANAL	НЕДЕЛЬНЫЙ ТАЙМЕР	TIMER SETTIMANALE	每周定时器	PROG HERDO MAIDAIRE	タイマー週間
Modo de temporizador apagado	TIMER MODE OFF	Zeitschaltuhr AUS	TEMPORIZA - DOR APAGADO	ТАЙМЕР ВЫКЛ.	TIMER OFF	定时器无效	PROG HORAIRE INACTIF	タイマー無効
Temporizador de apagado automático	AUTO OFF TIMER	AUTO Zeit funktion AUS	APAGADO AUTOMÁTICO	АВТООТКЛЮЧ. ПО ТАЙМЕРУ	AUTO OFF TIMER	解除定时	PROG HORAIRE ARRET AUTO	タイマーキャンセル
Temporizador simple	SIMPLE TIMER	Einfache Zeitfunktion	TEMPORIZA - DOR SIMPLE	ПРОСТОЙ ТАЙМЕР	TIMER SEMPLIFICATO	简易定时器	PROG HORAIRE SIMPLIFIE	タイマーカンイ
Ajuste de número de contacto en caso de avería	CALL	←	←	←	←	←	←	←
Cambio de indicación	DISP MODE SETTING	Anzeige Betriebsart	MOSTRAR MODO	НАСТРОЙКА ИНД. РЕЖИМА	IMPOSTAZIONE MODO DISPLAY	转换表示	AFFICHAGE SOUS MENU	表示切替
Ajuste de visualización de temperatura °C/°F	TEMP MODE °C/°F	Wechsel °C/°F	TEMPGRADOS °C/°F	ЕДИН.ТЕМПЕРАТ. °C/°F	TEMPERATURA °C/°F	温度 °C/°F	TEMPERATURE °C/°F	温度 °C/°F
Ajuste de visualización de la temperatura de entrada de aire	ROOM TEMP DISP SELECT	Raum Temp gewählt	MOSTRAR TEMP.	ПОКАЗЫВАТЬ ТЕМП. В КОМН.	TEMPERATURA AMBIENTE	吸入温度	TEMPERATURE AMBIANTE	スリムモード 3:00
Ajuste de visualización de frío/calor automático	AUTO MODE DISP C/H	Auto Betrieb C/H	MOSTRAR F/C EN AUTO	ИНД. Т/Х В РЕЖИМЕ АВТО	AUTO C/H	自动表示	AFFICHAGE AUTO F/C	自動 3:00

9. Funcionamiento de emergencia del controlador remoto inalámbrico

PKA-A-KA(L)

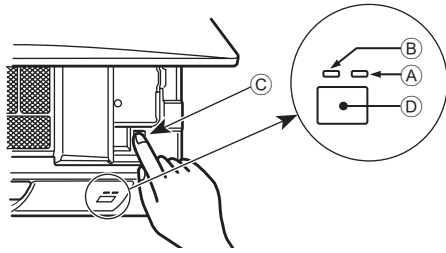

Cuando no puede utilizar el controlador remoto

Cuando se agoten las pilas del controlador remoto o éste tenga algún fallo, puede llevar a cabo el funcionamiento de emergencia mediante los botones de emergencia que se encuentran en la rejilla del controlador.

- (A) Luz DEFROST/STAND BY (DESCONGELACIÓN/RESERVA) (Naranja)
- (B) Luz de funcionamiento (Verde)
- (C) Interruptor de funcionamiento de emergencia (calefacción/refrigeración)
- (D) Receptor

- Cada vez que se pulsa el interruptor de funcionamiento de emergencia, se cambia de modo de funcionamiento.
- Compruebe "COOL/HEAT" con la pantalla del monitor de funcionamiento. (La pantalla aparecerá de color naranja durante 5 segundos tras el accionamiento del interruptor.)

10. Mantenimiento y limpieza

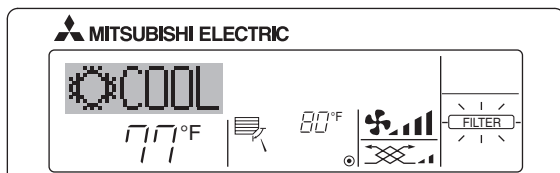

- Indica que el filtro necesita una limpieza. Limpie el filtro.
- Cuando restablezca el indicador "FILTER" (Filtro) Cuando presiona el botón [FILTER] (Filtro) dos veces sucesivamente después de haber limpiado el filtro, el indicador se apagará y se restablecerá.

Nota:

- Cuando se controlan dos o más tipos diferentes de unidad interior, el periodo de limpieza difiere con el tipo de filtro. Cuando llega el momento de limpiar la unidad principal, aparece "FILTER" (Filtro). Cuando se apague el indicador del filtro, el tiempo acumulado se reajustará.
- "FILTER" (Filtro) indica el periodo de limpieza en que se usó el acondicionador de aire bajo las condiciones generales de aire interior por tiempo. Ya que el grado de suciedad depende de las condiciones ambientales, limpie el filtro de acuerdo con las circunstancias.
- El periodo acumulado de limpieza del filtro difiere según el modelo.
- Esta indicación no está disponible en el controlador remoto inalámbrico.

► Limpieza de los filtros

- Limpie los filtros con ayuda de una aspiradora. Si no tiene aspiradora, golpee suavemente los filtros contra un objeto sólido para desprender el polvo y la suciedad.
- Si los filtros están especialmente sucios, lávelos con agua tibia. Tenga cuidado de aclarar bien cualquier resto de detergente y deje que los filtros se sequen completamente antes de volver a ponerlos en la unidad.

⚠ Cuidado:

- No seque los filtros colocándolos al sol o con una fuente de calor como el de una estufa eléctrica; podrían deformarse.
- No lave los filtros en agua caliente (más de 50°C) ya que se deformarían.
- Cerciórese de que los filtros están siempre instalados. El funcionamiento de la unidad sin filtros puede provocar un mal funcionamiento.

⚠ Cuidado:

- Antes de empezar la limpieza, apague la fuente de alimentación.
- Las unidades interiores están equipadas con un filtro que elimina el polvo del aire aspirado. Limpie el filtro usando los métodos indicados en las ilustraciones siguientes.

[Modelos con combinación de refrigeración y calefacción]



[Modelos con sólo refrigeración]

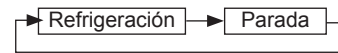

Pantalla del monitor de funcionamiento

	VERDE	NARANJA	
STOP	○	○	La pantalla aparecerá en naranja durante 5 segundos después de accionar el interruptor como se indica a la izquierda, y luego volverá a aparecer la pantalla normal.
COOL	●	○	
HEAT	●	●	

○ Apagado ● Encendido

* Los detalles de funcionamiento en el momento del funcionamiento de emergencia aparecen a continuación.

Tenga en cuenta que, en los primeros 30 minutos aproximadamente, el ajuste de temperatura no funcionará y la unidad estará en funcionamiento continuo con el ventilador a velocidad alta.

Modo de funcionamiento	COOL	HEAT
Temperatura ajustada	24°C, 75°F	24°C, 75°F
Velocidad del ventilador	Alta	Alta
Dirección arriba/abajo del flujo de aire	Ajuste 1	Ajuste 4 (5)

► Retirada del filtro

⚠ Cuidado:

- Al retirar el filtro, tenga cuidado de protegerse los ojos del polvo. Asimismo, si para hacerlo tiene que subirse a un taburete, tenga cuidado de no caerse.
- Una vez retirado el filtro, no toque las partes metálicas que hay en la unidad interior, ya que puede causarle heridas.

PKA-A-KA(L)

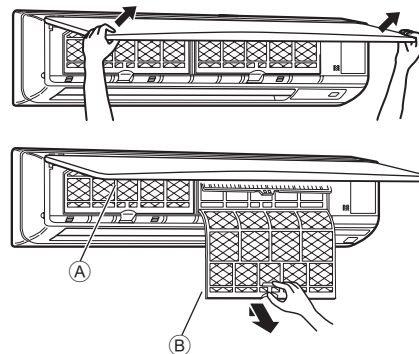

- ① Con ambas manos, tire hacia afuera de las esquinas inferiores de la rejilla de entrada para abrirla y levante el filtro hasta que encaje en la posición de tope.
 - ② Sujete los tiradores del filtro, tire del filtro hacia arriba y extráigalo hacia abajo.
(Ubicado en dos lugares: a la izquierda y a la derecha.)
- (A) Rejilla frontal
(B) Filtro

11. Localización de fallos

¿Problemas?	Aquí tiene la solución. (La unidad funciona normalmente).
El acondicionador de aire no calienta o refrigera bien.	<ul style="list-style-type: none"> ■ Limpie el filtro (el flujo de aire se reduce cuando el filtro está sucio o atascado). ■ Compruebe el ajuste de temperatura y modifique la temperatura ajustada. ■ Asegúrese de que hay espacio suficiente alrededor de la unidad exterior. ■ ¿Está bloqueada la entrada o la salida de aire de la unidad interior? ■ ¿Ha dejado abierta una puerta o ventana?
Cuando comienza el modo de calefacción, al principio no sale aire caliente de la unidad interior.	<ul style="list-style-type: none"> ■ El aire caliente no empieza a salir hasta que la unidad interior se ha calentado lo suficiente.
Durante el modo de calor, el acondicionador de aire se detiene antes de alcanzar la temperatura ajustada para la habitación.	<ul style="list-style-type: none"> ■ Cuando la temperatura exterior es baja y la humedad es alta, puede formarse escarcha en la unidad exterior. Si esto sucede, la unidad exterior iniciará la operación de descongelación. Una vez transcurridos unos 10 minutos, se reanudará el funcionamiento normal.
La dirección arriba/abajo del flujo de aire cambia durante el funcionamiento o no es posible cambiar la dirección del flujo de aire.	<ul style="list-style-type: none"> ■ Durante el modo de frío, los deflectores se mueven automáticamente a la posición horizontal (inferior) tras 1 hora cuando se ha seleccionado la dirección de flujo de aire inferior (horizontal). De esta forma se evita que se acumule agua y caiga desde los deflectores. ■ Durante el modo de calor, los deflectores se mueven automáticamente a la posición de flujo de aire horizontal si la temperatura del flujo de aire es baja o durante el modo de descongelación.
Cuando cambia la dirección arriba/abajo del flujo de aire, los deflectores siempre se mueven arriba y abajo antes de detenerse en la posición ajustada.	<ul style="list-style-type: none"> ■ Cuando cambia la dirección arriba/abajo del flujo de aire, los deflectores se mueven a la posición ajustada tras haber detectado la posición base.
Se oye un sonido de agua fluyendo o, en ocasiones, una especie de silbido.	<ul style="list-style-type: none"> ■ Estos sonidos se pueden oír cuando el refrigerante fluye por el acondicionador de aire o cuando cambia el flujo del refrigerante.
Se oye un traqueteo o un chirrido.	<ul style="list-style-type: none"> ■ Estos ruidos se oyen cuando las piezas rozan entre sí debido a la expansión y contracción provocadas por los cambios de temperatura.
Hay un olor desagradable en la sala.	<ul style="list-style-type: none"> ■ La unidad interior recoge aire que contiene gases producidos por las paredes, moquetas y muebles, así como olores atrapados en las ropas y después lo devuelve a la sala.
La unidad interior expulsa un vaho o humo blanco.	<ul style="list-style-type: none"> ■ Si la temperatura y la humedad de la unidad interior son altas, esto puede suceder inmediatamente tras encender el acondicionador de aire. ■ Durante el modo de descongelación, el aire frío puede salir hacia abajo con la apariencia de vaho.
La unidad exterior expulsa agua o vapor.	<ul style="list-style-type: none"> ■ Durante el modo de frío, puede acumularse agua y gotear de las tuberías y juntas de refrigeración. ■ Durante el modo de calor, puede acumularse agua y gotear del intercambiador de calor. ■ Durante el modo de descongelación, el agua del intercambiador de calor se evapora, por lo que se emite vapor de agua.
El indicador de operación no aparece en la pantalla del controlador remoto.	<ul style="list-style-type: none"> ■ Encienda el equipo. En la pantalla del controlador remoto aparecerá el indicador "●".
En la pantalla del controlador remoto aparece "❏".	<ul style="list-style-type: none"> ■ Durante el control central, "❏" aparece en la pantalla del controlador remoto. El funcionamiento del acondicionador de aire no se puede iniciar ni detener con el controlador remoto.
Al reiniciar el acondicionador de aire poco después de apagarlo, no funciona al pulsar el botón ON/OFF (ENCENDIDO/APAGADO).	<ul style="list-style-type: none"> ■ Espere unos tres minutos. (El funcionamiento se ha detenido para proteger el acondicionador de aire).
El acondicionador de aire funciona sin haber pulsado el botón ON/OFF (ENCENDIDO/APAGADO).	<ul style="list-style-type: none"> ■ ¿Está ajustado el temporizador de encendido? Pulse el botón ON/OFF (ENCENDIDO/APAGADO) para detener el funcionamiento. ■ ¿El acondicionador de aire está conectado a un controlador remoto central? Consulte a la persona encargada de controlar el acondicionador de aire. ■ ¿Aparece "❏" en la pantalla del controlador remoto? Consulte a la persona encargada de controlar el acondicionador de aire. ■ ¿Se ha ajustado la función de auto-recuperación para caídas de tensión? Pulse el botón ON/OFF (ENCENDIDO/APAGADO) para detener el funcionamiento.
El acondicionador de aire se detiene sin haber pulsado el botón ON/OFF (ENCENDIDO/APAGADO).	<ul style="list-style-type: none"> ■ ¿Está ajustado el temporizador de apagado? Pulse el botón ON/OFF (ENCENDIDO/APAGADO) para reiniciar el funcionamiento. ■ ¿El acondicionador de aire está conectado a un controlador remoto central? Consulte a la persona encargada de controlar el acondicionador de aire. ■ ¿Aparece "❏" en la pantalla del controlador remoto? Consulte a la persona encargada de controlar el acondicionador de aire.
No es posible ajustar el funcionamiento del temporizador del controlador remoto.	<ul style="list-style-type: none"> ■ ¿Los ajustes del temporizador no son válidos? Si el temporizador se puede ajustar, (WEEKLY), (SIMPLE), o (AUTO OFF) aparecerán en la pantalla del controlador remoto.
En la pantalla del controlador remoto aparece "PLEASE WAIT" (POR FAVOR, ESPERE).	<ul style="list-style-type: none"> ■ Se han realizado los ajustes iniciales. Espere unos 3 minutos.
En la pantalla del controlador remoto aparece un código de error.	<ul style="list-style-type: none"> ■ Los dispositivos de protección se han activado para proteger el acondicionador de aire. ■ No intente reparar el equipo usted mismo. Apague inmediatamente el acondicionador de aire y póngase en contacto con su distribuidor. Asegúrese de indicar al distribuidor el nombre del modelo y la información que aparecía en la pantalla del controlador remoto.
Se oye un ruido de drenaje de agua o rotación de motor.	<ul style="list-style-type: none"> ■ Cuando se detiene el funcionamiento de refrigeración, la bomba de drenaje se activa y luego se detiene. Espere unos 3 minutos.

11. Localización de fallos

¿Problemas?	Aquí tiene la solución. (La unidad funciona normalmente).												
El ruido es mayor de lo indicado en las especificaciones.	<ul style="list-style-type: none"> El nivel de ruido del funcionamiento interior depende de la acústica de la sala en cuestión tal y como se indica en la siguiente tabla, por lo que puede ser superior a los valores de las especificaciones, que se midieron en salas sin eco. <table border="1"> <thead> <tr> <th></th> <th>Salas de alta absorción del sonido</th> <th>Salas normales</th> <th>Salas de baja absorción del sonido</th> </tr> </thead> <tbody> <tr> <td>Ejemplos de lugares</td> <td>Estudio de radiotransmisión, salas de mezclas, etc.</td> <td>Sala de recepción, hall de un hotel, etc.</td> <td>Oficina, habitación de hotel</td> </tr> <tr> <td>Niveles de ruido</td> <td>3 a 7 dB</td> <td>6 a 10 dB</td> <td>9 a 13 dB</td> </tr> </tbody> </table>		Salas de alta absorción del sonido	Salas normales	Salas de baja absorción del sonido	Ejemplos de lugares	Estudio de radiotransmisión, salas de mezclas, etc.	Sala de recepción, hall de un hotel, etc.	Oficina, habitación de hotel	Niveles de ruido	3 a 7 dB	6 a 10 dB	9 a 13 dB
	Salas de alta absorción del sonido	Salas normales	Salas de baja absorción del sonido										
Ejemplos de lugares	Estudio de radiotransmisión, salas de mezclas, etc.	Sala de recepción, hall de un hotel, etc.	Oficina, habitación de hotel										
Niveles de ruido	3 a 7 dB	6 a 10 dB	9 a 13 dB										
No aparece nada en la pantalla del controlador remoto inalámbrico, las indicaciones apenas se ven o la unidad interior no recibe las señales a menos que el controlador remoto esté muy cerca.	<ul style="list-style-type: none"> Las pilas apenas tienen carga. Sustitúyalas y pulse el botón Reset (Restablecimiento). Si la situación no cambia al sustituir las pilas, asegúrese de que están colocadas con la polaridad correcta (+, -). 												
La luz de funcionamiento situada junto al receptor del controlador remoto inalámbrico de la unidad interior parpadea.	<ul style="list-style-type: none"> La función de autodiagnóstico se ha activado para proteger el acondicionador de aire. No intente reparar el equipo usted mismo. Apague inmediatamente el acondicionador de aire y póngase en contacto con su distribuidor. Asegúrese de indicar al distribuidor el nombre del modelo. 												

12. Especificaciones

Modelo	PKA-A24KA(L)	PKA-A30KA(L)	PKA-A36KA(L)
Alimentación (Voltaje <V>/Frecuencia <Hz>)	Single 208/230, 60		
Entrada nominal (sólo en la unidad interior) <kW>	0,05	0,05	0,08
Corriente nominal (sólo en la unidad interior) <A>	0,36	0,36	0,57
CALEFACTOR <kW>	-	-	-
Dimensión (altura) <inch>	14-3/8		
Dimensión (ancho) <inch>	46-1/16		
Dimensión (profundidad) <inch>	11-5/8		
Régimen de flujo de aire del ventilador (bajo-Media-alto) <CFM>	635-705-775		705-810-920
Nivel de ruido (bajo-Media-alto) <dB>	39-42-45		43-46-49
Peso neto <lbs>	46		

Please be sure to put the contact address/telephone number on
this manual before handing it to the customer.