

PROJECTEUR DATA

MODELE

XD206U

Manuel d'utilisation

XD206U

Ce manuel utilisateur contient des informations importantes.
Lisez-le attentivement avant d'utiliser votre projecteur.



Le symbole de l'éclair avec une flèche dans un triangle équilatéral est destiné à alerter l'utilisateur de la présence de "tension dangereuse" non isolée à l'intérieur du produit, celle-ci étant d'une magnitude suffisante pour constituer un risque de choc électrique.



Le point d'exclamation dans un triangle équilatéral est destiné à alerter l'utilisateur de la présence d'instructions importantes concernant l'utilisation et la maintenance (réparation) dans la documentation fournie avec l'appareil.

MISE EN GARDE :

POUR ÉVITER TOUT RISQUE D'INCENDIE OU DE CHOC ÉLECTRIQUE, N'EXPOSEZ PAS CET APPAREIL À LA PLUIE OU À L'HUMIDITÉ.

ATTENTION :

POUR ÉVITER TOUT RISQUE DE CHOC ÉLECTRIQUE, N'UTILISEZ PAS CETTE PRISE (POLARISÉE) AVEC UNE RALLONGE, UN RÉCÉPTACLE OU TOUTE AUTRE PRISE SI LES FICHES DE LA PRISE NE PEUVENT PAS ÊTRE ENFONCÉES À FOND ET SI ELLES SONT DONC EXPOSÉES.

REMARQUE :

ÉTANT DONNÉ QUE CE PROJECTEUR DOIT ÊTRE BRANCHÉ, LA PRISE SECTEUR DOIT SE TROUVER PRÈS DU MATÉRIEL ET DOIT ÊTRE FACILEMENT ACCESSIBLE.

MISE EN GARDE

Utilisez le cordon d'alimentation spécifié fourni avec l'appareil. Si vous utilisez un autre cordon d'alimentation, vous risquez de causer des interférences avec la réception radio et télé.

Utilisez le câble RGB fourni avec le matériel, afin de limiter les interférences conformément aux caractéristiques d'un appareil de Classe B agréé par la FCC.

Cet appareil doit être mis à la terre.

NE REGARDEZ PAS DIRECTEMENT DANS L'OBJETIF LORSQUE LE PROJECTEUR EST ALLUMÉ.

ATTENTION

Cet appareil ne peut être utilisé dans les salles d'ordinateurs définies par la norme de protection du matériel électronique de calcul/traitement des données, ANSI/NFPA 75.

Le cordon d'alimentation attaché doit être utilisé exclusivement pour ce produit. Ne l'utilisez jamais pour d'autres produits.

Lorsque le projecteur est utilisé en Europe :

DÉCLARATION DE CONFORMITÉ

Ce projecteur est conforme aux exigences de la Directive CE 89/336/CEE "Directive sur la compatibilité électromagnétique" modifiée par la Directive 92/31/CEE et 93/68/CEE, et de la Directive 73/23/CEE "Directive sur la basse tension" modifiée par la Directive 93/68/CEE.

La sensibilité électromagnétique a été déterminée à un niveau garantissant un fonctionnement correct dans des zones résidentielles, sur les lieux de travail et les locaux de l'industrie légère, ainsi que dans des petites entreprises, à l'intérieur comme à l'extérieur des bâtiments. Tous ces lieux d'utilisation se caractérisent par leur connexion au système d'alimentation basse tension public.

MISE EN GARDE

Utilisez le câble RGB fourni avec le matériel, afin de limiter les interférences conformément aux caractéristiques d'un appareil de Classe B EN55022. Veuillez vous conformer aux instructions de MISE EN GARDE.

Consignes de sécurité importantes	4
Description	6
Télécommande	8
Installation	9
Connexions de base	10
Préparation	12
Utilisation de base	13
Utilisation du menu	15
Réglage de l'image	18
Fonctions avancées	20
Remplacement de la lampe	22
Dépannage	23
Voyants	26
Spécifications	27



Votre produit Mitsubishi Electric est conçu et fabriqué avec des matériels et des composants de qualité supérieure qui peuvent être recyclés et réutilisés.

Ce symbole signifie que les équipements électriques et électroniques, à la fin de leur durée de service, doivent être éliminés séparément des ordures ménagères.

Nous vous prions donc de confier cet équipement à votre centre local de collecte/recyclage.

Dans l'Union Européenne, il existe des systèmes sélectifs de collecte pour les produits électriques et électroniques usagés.

Aidez-nous à conserver l'environnement dans lequel nous vivons !

Les machines ou appareils électriques et électroniques contiennent souvent des matières qui, si elles sont traitées ou éliminées de manière inappropriée, peuvent s'avérer potentiellement dangereuses pour la santé humaine et pour l'environnement.

Cependant, ces matières sont nécessaires au bon fonctionnement de votre appareil ou de votre machine. Pour cette raison, il vous est demandé de ne pas vous débarrasser de votre appareil ou machine usagé avec vos ordures ménagères.

Marque, Marque déposée

Macintosh est une marque déposée d'Apple Computer Inc.

DLP™, Digital Micromirror Device et DMD sont des marques déposées de Texas Instruments.

Les autres marques ou noms de produit sont les marques ou les marques déposées de leurs propriétaires respectifs.

Consignes de sécurité importantes

Veillez lire toutes ces instructions concernant votre projecteur et conservez ce manuel afin de pouvoir le consulter ultérieurement. Conformez-vous à toutes les mises en garde et à toutes les instructions figurant sur le projecteur.

1. Lisez les instructions
Lisez toutes les instructions de sécurité et d'utilisation avant d'utiliser l'appareil.
2. Conservez les instructions
Conservez les instructions de sécurité et d'utilisation afin de pouvoir les consulter ultérieurement.
3. Mises en garde
Toutes les mises en garde sur l'appareil et dans les instructions d'utilisation doivent être respectées.
4. Instructions
Toutes les instructions d'utilisation doivent être suivies à la lettre.
5. Nettoyage
Débranchez ce projecteur de la prise de courant avant de le nettoyer. N'utilisez pas de nettoyants liquides en aérosol. Pour nettoyer l'appareil, utilisez un chiffon doux et humide.
6. Équipement supplémentaire et matériel
N'ajoutez jamais des équipements supplémentaires et/ou du matériel sans l'approbation du fabricant : ces ajouts peuvent entraîner des risques d'incendie, de choc électrique et d'autres blessures corporelles.
7. Eau et humidité
N'utilisez pas ce projecteur près d'un point d'eau ou en contact avec de l'eau.
8. Accessoires
Ne placez pas ce projecteur sur un chariot, un support, un trépied, une console ou une table instable. Utilisez-le uniquement avec un chariot, un support, un trépied, une console ou une table recommandée par le fabricant ou vendue avec le projecteur. Tout montage de l'appareil doit être effectué en respectant les instructions données par le fabricant et en utilisant un accessoire de montage recommandé par le fabricant.



Lorsque l'appareil est posé sur un chariot et que vous souhaitez déplacer l'ensemble, faites-le avec précaution. Des arrêts brutaux, une force excessive et des surfaces inégales risquent de provoquer le renversement de l'appareil et du chariot.

9. Ventilation
Les fentes et les ouvertures dans le boîtier servent à la ventilation, assurent un fonctionnement fiable du projecteur et le protègent contre la surchauffe. N'obstruez pas ces ouvertures en plaçant le projecteur sur un lit, un divan, un tapis, une étagère, etc. Veillez à ce qu'une ventilation adéquate soit assurée et à ce que les instructions du fabricant soient respectées.
10. Sources d'alimentation
Ce projecteur doit être utilisé uniquement à partir du type de source d'alimentation indiqué sur l'étiquette des caractéristiques. En cas de doute sur le type d'alimentation, consultez le revendeur de votre appareil ou la compagnie d'électricité de votre région.

11. Protection du cordon d'alimentation
Les cordons d'alimentation doivent être acheminés de sorte qu'on ne puisse marcher dessus et qu'ils ne puissent pas être coincés par des objets placés sur ou contre eux. Contrôlez tout particulièrement les cordons au niveau des fiches, des prises de courant et aux endroits où ils sortent de l'appareil. Ne faites pas passer le cordon d'alimentation sous un tapis.
12. Surcharge
Ne surchargez pas les prises murales et les rallonges : cela pourrait provoquer un incendie ou un choc électrique.
13. Objets et liquides
Ne jamais enfoncer d'objets de quelque nature que ce soit dans les ouvertures de ce projecteur : ils risqueraient de toucher des pièces dangereuses sous tension ou court-circuitées, ce qui pourrait provoquer un incendie ou un choc électrique. Ne jamais renverser du liquide de quelque nature que ce soit sur le projecteur.
14. Réparation
N'essayez pas de réparer ce projecteur vous-même. Confiez toutes les opérations de réparation à des personnes qualifiées.
15. Dommages nécessitant une réparation
Dans les cas suivants, débranchez ce projecteur de la prise secteur et confiez la réparation à des personnes qualifiées :
 - (a) Si le cordon ou la fiche d'alimentation est endommagé.
 - (b) Si du liquide a été renversé ou si des objets sont tombés dans le projecteur.
 - (c) Si le projecteur ne fonctionne pas normalement, alors que vous avez respecté le mode d'emploi. Réglez uniquement les commandes décrites dans le mode d'emploi. Le réglage incorrect d'autres commandes peut provoquer des dommages et un technicien qualifié doit alors souvent effectuer d'importants travaux pour remettre le projecteur en état de marche normal.
 - (d) Si le projecteur a été exposé à la pluie ou à l'eau.
 - (e) Si le projecteur est tombé ou si le boîtier a été endommagé.
 - (f) Si vous notez un changement significatif au niveau des performances du projecteur - cela signifie qu'il doit être réparé.
16. Pièces de rechange
Lorsqu'il est nécessaire de changer des pièces, veillez à ce que le dépanneur ait utilisé les pièces de rechange spécifiées par le fabricant ou des pièces ayant les mêmes caractéristiques que celles d'origine. Les remplacements non-agrèés peuvent entraîner des risques d'incendie, de chocs électriques et d'autres dangers.
17. Contrôle de sécurité
Après chaque opération d'entretien ou de réparation sur ce projecteur, demandez au réparateur d'effectuer les contrôles de sécurité afin de déterminer si le projecteur fonctionne dans des conditions de sécurité optimales. Ask the service technician to perform safety checks determining that the projector is in a safe operating condition.

MISE EN GARDE :

S'il se produit quelque chose d'anormal avec le projecteur, débranchez-le immédiatement.

Si de la fumée, des bruits ou des odeurs étranges proviennent du projecteur, ne l'utilisez pas. Cela pourrait provoquer un incendie ou un choc électrique. Dans ce cas, débranchez-le immédiatement et contactez votre revendeur.

Ne démontez jamais le boîtier.

Ce projecteur renferme des circuits haute tension. Un contact accidentel peut provoquer un choc électrique. Ne tentez pas de réparer ou d'intervenir sur ce produit vous-même, sauf dans la mesure prescrite dans le mode d'emploi. Si vous souhaitez réparer, régler ou inspecter le projecteur, contactez votre revendeur.

Ne modifiez pas le projecteur.

Cela pourrait provoquer un incendie ou un choc électrique.

Ne continuez pas à utiliser un projecteur endommagé.

Si le projecteur a subi une chute et que son boîtier est endommagé, débranchez le projecteur et contactez votre revendeur pour qu'il l'examine. Si vous continuez à utiliser le projecteur endommagé, vous risquez de provoquer un incendie.

Ne démontez jamais le boîtier.

Cela pourrait provoquer un incendie.

Utilisez la tension correcte.

Si vous utilisez une tension incorrecte, vous risquez de provoquer un incendie.

Ne placez pas le projecteur sur une surface irrégulière.

Placez le projecteur sur une surface plane et stable uniquement.

Ne regardez pas dans l'objectif lorsque le projecteur fonctionne.

Vous pourriez vous faire mal aux yeux. Ne laissez jamais des enfants regarder dans l'objectif lorsque le projecteur fonctionne.

Ne débranchez pas l'appareil pendant qu'il fonctionne.

Vous risqueriez de griller la lampe ou de provoquer un incendie, un choc électrique ou d'autres problèmes. Attendez que le ventilateur s'arrête avant de débrancher l'appareil.

Ne touchez pas les grilles de sortie de l'air et la grille de ventilation de l'appareil.

Ne touchez pas ces éléments et ne posez pas d'autre appareil à proximité, car ils deviennent brûlants lorsque le projecteur fonctionne. La grille de sortie de l'air et la grille de ventilation peuvent provoquer des blessures ou endommager les autres appareils. De même, ne posez pas le projecteur sur un bureau qui ne résisterait pas bien à la chaleur.

Ne regardez pas dans la grille de sortie d'air lorsque le projecteur fonctionne.

La chaleur, la poussière, etc. qui en sortent risquent de vous faire mal aux yeux.

Ne pas obstruer l'arrivée d'air ni les grilles d'échappement.

Si ces sections sont obstruées, l'intérieur du projecteur risque de chauffer, ce qui entraînerait une détérioration de la qualité du projecteur et un feu.

Ne pas utiliser de vaporisateurs ou de solvants inflammables (benzène, diluant, etc.) à proximité du projecteur.

Tout produit inflammable peut entraîner des risques d'incendie ou de panne car la température à l'intérieur du projecteur augmente considérablement lorsque la lampe est allumée.

Emplacement d'installation

Par mesure de sécurité, ne placez le projecteur à aucun emplacement soumis à des températures et à une humidité élevées. Lors du fonctionnement, respectez la température, l'humidité et l'altitude indiquées ci-dessous.

- Température de fonctionnement : entre +5°C (+41°F) et +35°C (+95°F)
- Humidité de fonctionnement : entre 30 % et 90 %
- Ne placez jamais un appareil qui produit de la chaleur sous le projecteur, sous peine de provoquer une surchauffe.
- N'installez pas le projecteur sur une surface instable ou soumise à des vibrations.
- N'installez pas le projecteur près d'un appareil produisant un fort champ magnétique. Évitez également d'installer le projecteur à proximité d'un câble transmettant une forte intensité de courant.
- Placez le projecteur sur une surface résistante et dépourvue de vibrations. Autrement, il pourrait tomber et provoquer des blessures ou des dommages graves.
- Ne mettez pas le projecteur debout. Il pourrait tomber et provoquer des blessures ou des dommages graves.
- Une inclinaison du projecteur supérieure à $\pm 10^\circ$ (droite et gauche) ou à $\pm 15^\circ$ (avant et arrière) peut provoquer des problèmes ou l'explosion de la lampe.
- Ne placez pas le projecteur à proximité d'une installation de conditionnement d'air ou d'un chauffage, afin d'éviter que les grilles d'entrée et de sortie de l'air ne soient exposées à de l'air chaud.

DÉCLARATION DE CONFORMITÉ FCC

Ce matériel a été testé et s'est avéré conforme aux limites pour les appareils numériques de Classe B, conformément à la Partie 15 du règlement FCC. Ces limites sont conçues pour fournir une protection raisonnable contre les interférences nuisibles dans une installation résidentielle. Ce matériel génère, utilise et peut émettre de l'énergie de fréquence radio et, s'il n'est pas installé et utilisé conformément aux instructions, il peut causer des interférences nuisibles aux communications radio. Cependant, il n'est pas garanti que des interférences ne se produiront pas sur certains types d'installations. Si ce matériel cause des interférences nuisibles à la réception radio ou télé, cela pouvant être déterminé en éteignant et en allumant le matériel, il est conseillé à l'utilisateur d'essayer de corriger ces interférences en prenant une ou plusieurs des mesures suivantes :

- Réorientez ou déplacez l'antenne de réception.
- Augmentez l'écart entre le matériel et le récepteur.
- Connectez le matériel sur une prise de courant placée sur un circuit différent de celui auquel le récepteur est connecté.
- Consultez votre revendeur ou un technicien Radio/TV expérimenté afin de leur demander conseil.

Les changements ou modifications non-approuvés expressément par Mitsubishi peuvent annuler le droit de l'utilisateur à faire fonctionner ce matériel.

DÉCLARATION DE CONFORMITÉ D'INDUSTRY CANADA

Cet appareil numérique de la classe B est conforme à la norme NMB-003 du Canada.

Description

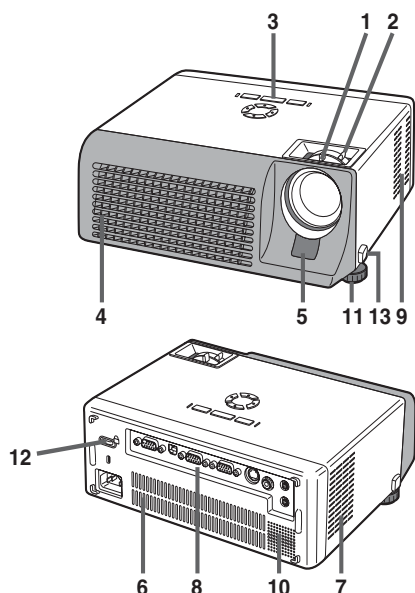

- 1 Bague de mise au point
- 2 Bague de zoom
- 3 Panneau de commande
- 4 Grille de sortie d'air
- 5 Capteur de la télécommande
- 6 Grille d'entrée d'air
- 7 Grille d'entrée d'air
- 8 Panneau de branchement
- 9 Grille d'entrée d'air
- 10 Haut-parleur
- 11 Pied de réglage (avant)
- 12 Barre de verrouillage
- 13 Boutons de réglage des pieds (Gauche/Droit)

Panneau de commande

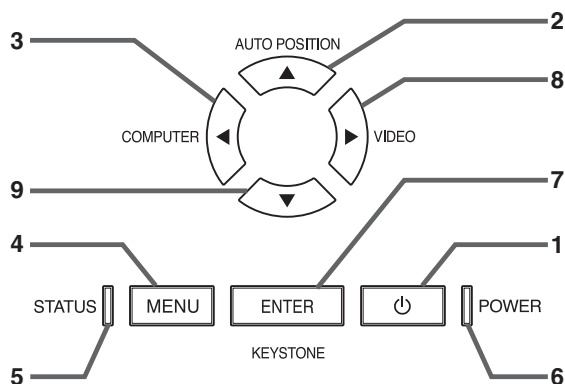

- 1 Touche POWER
- 2 Touche AUTO POSITION/▲
- 3 Touche COMPUTER /◀
- 4 Touche MENU
- 5 Voyant STATUS
- 6 Voyant POWER
- 7 Touche KEYSTONE/ENTER
- 8 Touche VIDEO/▶
- 9 Touche ▼

Important:

- Lorsque le menu ou l'écran de réglage de la correction trapézoïdale ou d'entrée du mot de passe est affiché, les touches COMPUTER, VIDEO et AUTO POSITION servent respectivement de touches ◀, ▶, et ▲.
- Lorsque le menu est affiché à l'écran, la touche KEYSTONE fonctionne comme la touche ENTER.

Panneau de branchement

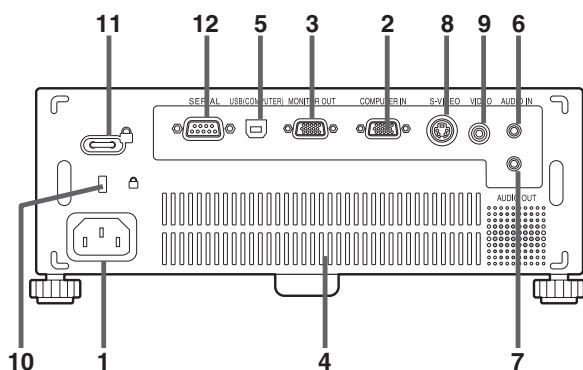

- 1 Prise d'alimentation
- 2 Prise COMPUTER IN (Mini D-SUB 15 broches)
- 3 Prise MONITOR OUT (Mini D-SUB 15 broches)
- 4 Grille d'entrée d'air
- 5 Prise USB (COMPUTER)
- 6 Prise AUDIO IN (Mini prise)
- 7 Prise AUDIO OUT (Mini prise)
- 8 Prise S-VIDEO
- 9 Prise VIDEO
- 10 Connecteur standard de verrouillage Kensington
- 11 Barre de verrouillage
- 12 Connecteur SERIE (RS-232C) (D-SUB 9-broches)

Vue de dessous

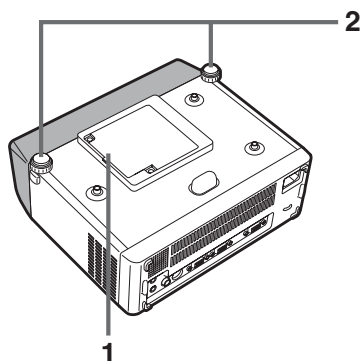

- 1 Couvercle de la lampe
- 2 Pied de réglage (arrière)

Attention :

Ne remplacez pas la lampe immédiatement après avoir utilisé le projecteur : celle-ci est extrêmement chaude et vous risqueriez de vous brûler grièvement.

Télécommande

- 1 Touche ON
- 2 Touche STILL
- 3 Touche de position automatique (AUTO POSITION)
- 4 Touche d'entrée (ENTER)
- 5 Touches de menu (MENU)
- 6 Touche KEYSTONE
- 7 Touches + , - (VOLUME)
- 8 Touches de vidéo (VIDEO, S-VIDEO)
- 9 Touches de l'ordinateur (COMPUTER)
- 10 Touche 16 : 9
- 11 Touches de direction
- 12 Touches PAGE UP et DOWN
- 13 Touche OFF
- 14 Touche MUTE (Audio/Vidéo)

- Les touches + et - sont utilisées pour le réglage de la distorsion KEYSTONE est utilisé en plus de la commande de volume.

Télécommande

Installation des batteries

Utilisez deux batteries AA (R6).

1. Retirez le couvercle arrière de la télécommande en poussant la porte du compartiment des batteries dans le sens de la flèche.
2. Installez les batteries en veillant à ce qu'elles soient positionnées correctement (+ sur + et - sur -).
 - Installez les batteries à partir du côté - (côté du ressort) et veillez à les mettre bien en place.
3. Remettez le couvercle arrière.

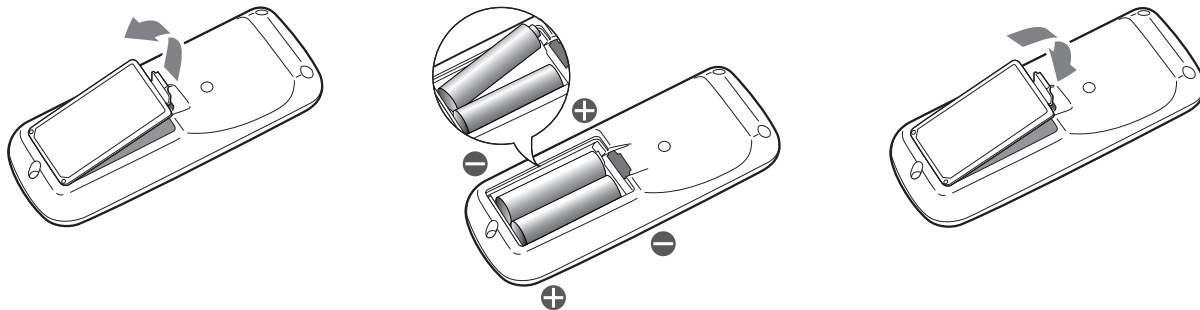

Attention :

- L'utilisation d'une batterie d'un type incorrect peut entraîner une explosion.
- Utilisez uniquement des piles au carbone-zinc ou alcalines-bioxyde de manganèse.
- Rebutez les piles usagées selon la réglementation locale en vigueur.
- Une utilisation incorrecte des batteries peut entraîner une explosion. Vous ne devez pas recharger, démonter ou jeter les batteries dans le feu.
- Veillez à manipuler les batteries conformément aux instructions.
- Installez la batterie en orientant correctement son côté positif (+) et négatif (-), comme indiqué sur la télécommande.
- Tenez les batteries hors de portée des enfants et des animaux domestiques.
- Si vous n'utilisez pas la télécommande pendant un certain temps, retirez la batterie.
- N'associez pas une nouvelle batterie avec une batterie plus ancienne.
- Si la solution que contiennent les batteries entre en contact avec votre peau ou vos vêtements, rincez-les avec de l'eau. Si la solution entre en contact avec vos yeux, rincez-les avec de l'eau et consultez un médecin.

Rayon d'action (de la télécommande)

Lorsque la télécommande est dirigée vers le capteur de télécommande du projecteur, son rayon d'action maximum est d'environ 10 m (soit environ 32 pieds). Lorsque la télécommande est dirigée vers l'écran, la distance entre la télécommande et le projecteur via l'écran doit être au maximum de 5 m. Cependant, le rayon d'action peut varier en fonction du type d'écran utilisé.

Angle de réception (vertical)

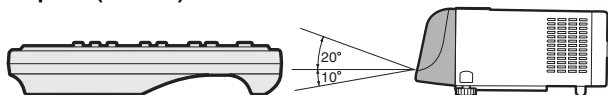

Angle de réception (horizontal)

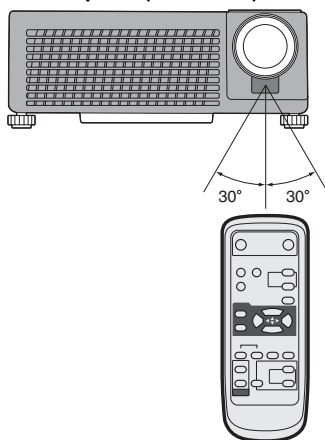

Angle de réception (vertical), fixation au plafond

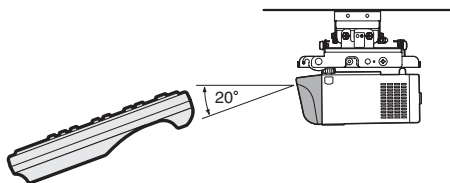

Important:

- N'exposez pas le capteur de télécommande à la lumière directe du soleil ou à une lumière fluorescente. Gardez une distance d'au moins 2 m (6,5 pieds) entre le capteur de télécommande et la lumière fluorescente, afin de garantir un fonctionnement correct de la télécommande. Lorsqu'elle est placée près du projecteur, la lumière fluorescente inversée peut provoquer des interférences avec la télécommande.
- Lorsque vous utilisez la télécommande trop près du capteur, les commandes peuvent ne pas être transmises correctement.

Installation

Orientation du projecteur

Le format de l'image varie en fonction de la distance entre l'écran et le projecteur.

Projection avant

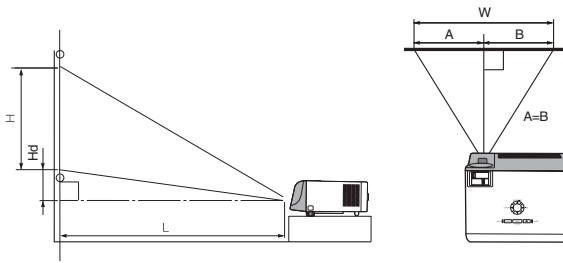

L : Distance entre l'écran et l'avant du projecteur
Hd : Hauteur de l'image projetée

Écran				Distance entre l'appareil et l'écran : L						Hd	
Taille en		Largeur : W		Hauteur : H		Le plus court (GD ANGLE)		Le plus longtemps (TÉLÉ)			
pouces	cm	pouces	cm	pouces	cm	pouces	m	pouces	m	pouces	cm
40	102	32	81	24	61	54	1.4	63	1.6	3.5	8.8
60	152	48	122	36	91	82	2.1	95	2.4	5.2	13.3
80	203	64	163	48	122	109	2.8	127	3.2	7.0	17.7
100	254	80	203	60	152	137	3.5	160	4.1	8.7	22.1
150	381	120	305	90	229	206	5.2	240	6.1	13.0	33.1
200	508	160	406	120	305	275	7.0	320	8.1	17.4	44.2
250	635	200	508	150	381	344	8.7	400	10.2	21.7	55.2
300	762	240	610	180	457	413	10.5	-	-	26.1	66.3

• Les illustrations ci-dessus sont approximatives et peuvent être légèrement différentes des dimensions exactes.

Projection avant, fixation au plafond

Pour la fixation au plafond, vous devez utiliser le kit de montage au plafond conçu pour ce projecteur. Faites effectuer l'installation par un spécialiste. Pour plus de détails, consultez votre revendeur.

- La garantie de ce projecteur ne couvre pas les dommages causés par l'utilisation d'un kit de montage au plafond autre que celui recommandé ou par l'installation du kit de montage au plafond à un emplacement non adéquat.

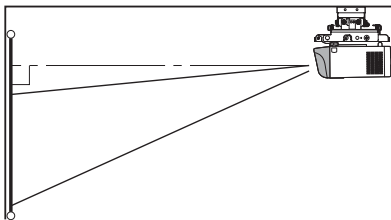

- Lorsque vous utilisez le projecteur fixé au plafond, réglez TYPE PROJECTION dans le menu INSTALLATION sur RETRO INVERS. Voir page 16.
- Lorsque le projecteur est fixé au plafond, les images peuvent apparaître plus foncées que lorsqu'elles sont projetées à partir d'une table. Il ne s'agit pas d'un dysfonctionnement.

Projection arrière

Faites effectuer l'installation par un spécialiste. Pour plus de détails, consultez votre revendeur.

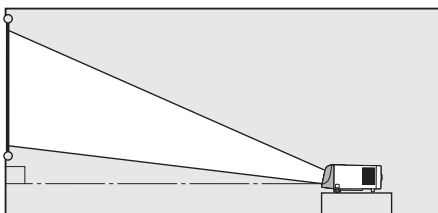

- Pour la projection arrière, réglez TYPE PROJECTION dans le menu INSTALLATION sur RETRO. Voir page 16.

Attention :

- Le fait de poser le projecteur directement sur un tapis bloque la ventilation effectuée par les ventilateurs, ce qui peut endommager l'appareil ou provoquer des pannes. Pour faciliter la ventilation, placez une planche sous le projecteur.
- Placez le projecteur à au moins 50 cm (20 pouces) du mur, afin d'éviter de bloquer la grille d'entrée d'air et les grilles de sortie d'air dégageant de l'air chaud.
- N'utilisez pas le projecteur dans les endroits suivants et de la façon suivante : vous risqueriez de provoquer un incendie ou un choc électrique.
 - Dans un endroit poussiéreux ou humide.
 - En position inclinée ou renversée.
 - Près d'un chauffage.
 - Dans un endroit gras, enfumé ou humide, tel qu'une cuisine.
 - Dans la lumière directe du soleil.
- Là où la température peut devenir élevée, comme dans une voiture fermée.
- Là où la température est inférieure à +5°C (+41°F) ou supérieure à +35°C (+95°F).
- Si vous déplacez le zoom, l'écran sera flou. Dans ce cas, réglez de nouveau la mise au point.

Important :

- N'appuyez pas sur l'objectif car vous risqueriez de l'endommager.

Connexions de base

Ce projecteur peut être connecté à différents types d'appareils équipés de connecteurs de sortie RGB analogiques, tels qu'un magnéto-scope, une caméra vidéo, un lecteur de vidéodisques et un ordinateur.

Important:

- Veillez à ce que l'appareil connecté soit éteint, avant de commencer la connexion.
- Branchez fermement le cordon d'alimentation du projecteur et des appareils connectés. Pour les débrancher, tirez sur la prise et non pas sur le cordon d'alimentation.
- Lorsque le projecteur et les appareils connectés sont placés trop près les uns des autres, l'image projetée risque d'être affectée par des interférences.
- Pour plus de détails sur leur mode de connexion, reportez-vous au manuel de chaque appareil.

Projecteur + Appareil AV

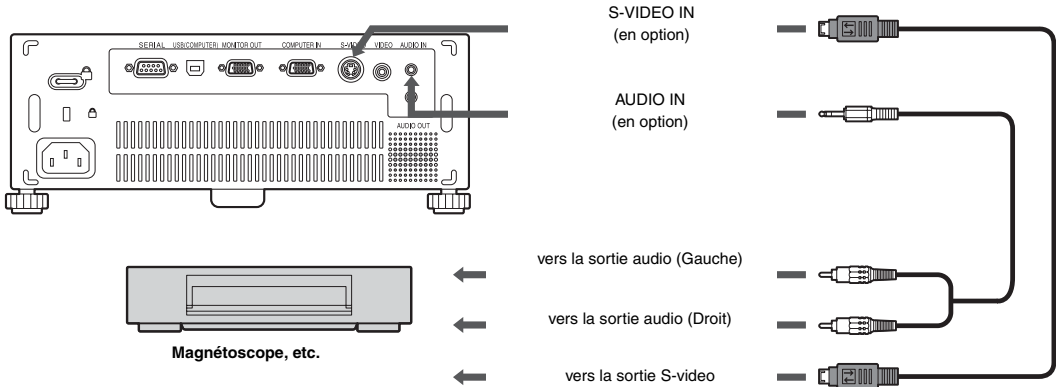

Important:

- Branchez les prises vidéo et audio du câble Audio aux bornes appropriées, en respectant le code des couleurs.
- La sortie du haut-parleur est en mono.

Projecteur + Lecteur DVD ou décodeur HDTV

Certains lecteurs de DVD sont équipés d'un connecteur de sortie pour branchement à 3 lignes (Y, CB, CR). Lorsque vous connectez ce genre de lecteur de DVD avec le projecteur, utilisez la borne COMPUTER IN.

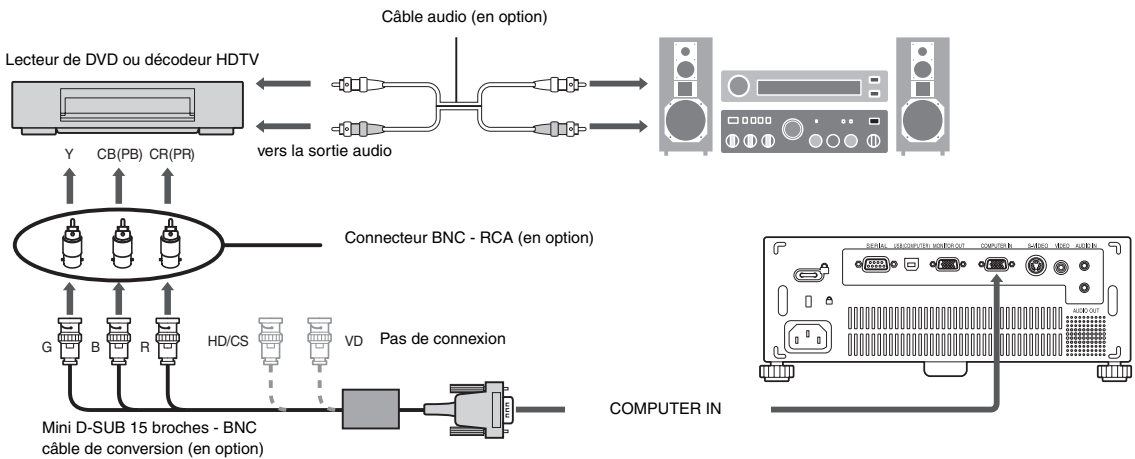

Important:

- Les noms des bornes Y, PB, et PR sont donnés à titre d'exemple, lorsqu'un décodeur HDTV est connecté.
- Les noms des bornes varient en fonction des appareils connectés.
- Pour la connexion, utilisez un câble de conversion Mini D-SUB 15 broches - BNC.
- Avec certains lecteurs de DVD, il se peut que l'image ne soit pas projetée correctement.
- Lorsque vous connectez un décodeur HDTV équipé de bornes RGB, réglez ENTREES MULTIMEDIA sur RGB dans le menu SIGNAUX.
- La sortie du haut-parleur est en mono.
- Lorsque le câble audio est connecté à la prise AUDIO OUT, la sortie vers les haut-parleurs est coupée.

Projecteur + Ordinateur

Pour un ordinateur avec Mini D-SUB

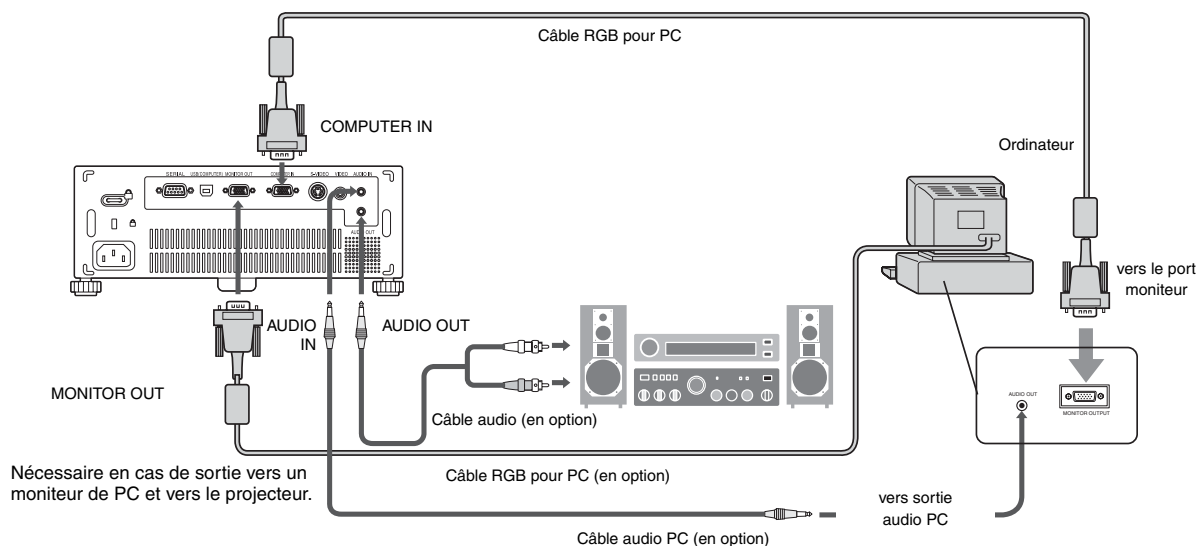

Important:

- Lorsque vous utilisez un câble RGB plus long à la place du câble fourni, la qualité de l'image risque d'être détériorée.
- Certains ordinateurs requièrent des connecteurs supplémentaires ou des adaptateurs de sortie RGB, pour pouvoir être connectés sur ce projecteur. Pour plus d'informations, contactez votre revendeur.
- Ce projecteur utilise une prise jack à broche stéréo pour son entrée audio. Vérifiez le type de la borne de sortie audio de l'ordinateur connecté et préparez un câble approprié pour la connexion. Certains ordinateurs ne sont pas équipés de borne de sortie audio.
- La sortie du haut-parleur est en mono.
- Lorsque le câble audio est connecté à la prise AUDIO OUT, la sortie vers les haut-parleurs est coupée.
- La prise MONITOR OUT (sortie moniteur) n'est pas disponible pour le signal SYNC sur G (vert).

Pour Macintosh

- Si votre Macintosh n'est pas équipé d'un port vidéo, un adaptateur de sortie moniteur est nécessaire. Pour plus d'informations, contactez votre revendeur.
- Certains Macintosh requièrent un adaptateur MAC pour le câble RGB, pour la connexion avec ce projecteur. Pour plus d'informations, contactez votre revendeur.

Préparation

Préparation pour la projection

1. Branchez sur le projecteur le cordon d'alimentation fourni.
2. Branchez le cordon d'alimentation dans la prise secteur.
3. Retirez le cache-objectif.

Mise en garde :

- Ne regardez pas directement dans l'objectif, lorsque le projecteur est allumé.
- Le cache-objectif sert à protéger l'objectif. Si vous laissez le cache-objectif sur l'objectif lorsque le projecteur est allumé, il risque de se déformer. Retirez le cache-objectif avant d'allumer le projecteur.
- Un des cordons d'alimentation pour les États-unis, l'Europe ou le Royaume-Uni est fourni selon le pays.
- Ce projecteur utilise une fiche de mise à la terre à trois broches. N'enlevez pas les broches de mise à la terre de la fiche d'alimentation. Si la fiche d'alimentation n'entre pas dans la prise secteur, demandez à un électricien de changer la prise secteur murale.
- Si le cordon d'alimentation pour les États-unis est fourni avec ce projecteur, ne connectez jamais ce cordon à une prise ou à une alimentation électrique avec des tensions ou des fréquences autres que celles indiquées. Si vous souhaitez utiliser une alimentation électrique avec une tension autre que celle indiquée, préparez un autre cordon d'alimentation approprié.
- Pour éviter tout risque d'incendie ou de choc électrique, utilisez une alimentation de type 100-240 V AC 50/60 Hz.
- Ne placez aucun objet sur le cordon d'alimentation et ne placez pas le projecteur près de sources de chaleur, afin d'éviter d'endommager le cordon d'alimentation. Si le cordon d'alimentation est endommagé, cela risque de provoquer un incendie ou un choc électrique. Contactez votre revendeur afin qu'il le remplace.
- Ne modifiez pas et n'altérez pas le cordon d'alimentation. Si le cordon d'alimentation est modifié ou altéré, cela risque de provoquer un incendie ou un choc électrique.

Attention :

- Enfoncez le cordon d'alimentation fermement. Pour le débrancher, tirez sur la prise et non pas sur le cordon d'alimentation.
- Le cordon d'alimentation ne doit pas être branché ou débranché avec les mains mouillées. Vous risqueriez de recevoir un choc électrique.

Réglage de l'angle de projection

Pour obtenir une qualité de projection maximale, projetez les images sur un écran plat installé à 90° par rapport au sol. Si nécessaire, inclinez le projecteur à l'aide des deux pieds de réglages situés sur la partie inférieure du projecteur.

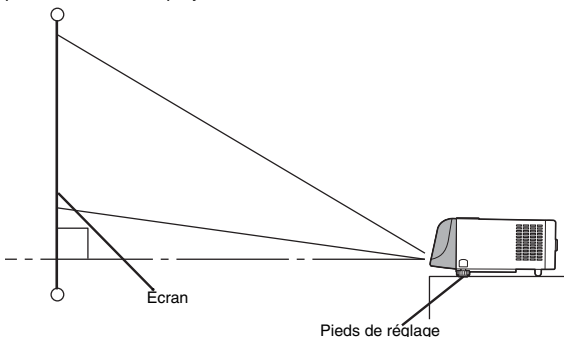

1. Inclinez le projecteur selon l'angle approprié.
2. Appuyez sur les touches de réglage des pieds à côté des pieds de réglage. Les pieds sortent.
3. Relâchez les touches pour bloquer les pieds de réglage dans la position.
4. Faites tourner les pieds de réglage pour un réglage précis.

Après l'utilisation du projecteur :

5. Rentrez les pieds de réglage dans le projecteur en appuyant sur les boutons de réglage des pieds.

Important:

- Si nécessaire, faites tourner le pied de réglage (avant) pour un réglage précis.
- Installez l'écran sur un mur plat à 90° par rapport au sol.
- Une inclinaison du projecteur supérieure à $\pm 10^\circ$ (droite et gauche) ou à $\pm 15^\circ$ (avant et arrière) peut provoquer des problèmes ou l'explosion de la lampe. Vous pouvez incliner le projecteur au maximum de 7° , uniquement à l'aide des pieds de réglage.
- Il se peut que les images ne puissent pas être projetées sous la forme d'un rectangle régulier ou avec un rapport d'aspect de 4:3, en fonction des conditions d'installation du projecteur et de l'écran.
- Pour corriger la distorsion trapézoïdale verticale, appuyez sur la touche KEYSTONE du projecteur ou de la télécommande pour afficher KEYSTONE et réglez l'image en appuyant sur la touche ▲, ▼ (ou sur la touche VOLUME + ou - sur la télécommande).

Dans les cas suivants :



Appuyez sur la touche ▼ (ou -).

Appuyez sur la touche ▲ (ou +).

- Lors du réglage de la distorsion trapézoïdale, la valeur de réglage est indiquée. Cette valeur ne correspond pas à l'angle de projection.
- La plage de réglage possible pour la valeur de réglage de la distorsion trapézoïdale peut varier en fonction des conditions d'installation.
- Lorsque le réglage de la correction trapézoïdale est appliqué, la résolution diminue. En outre, des bandes peuvent apparaître ou des lignes droites peuvent se courber en cas de motifs complexes. Ces phénomènes ne sont pas anormaux.
- Du bruit peut apparaître à l'écran pendant le réglage de la correction trapézoïdale selon le type de signal vidéo projeté et les valeurs du réglage. Si c'est le cas, réglez la correction trapézoïdale dans une plage dans laquelle l'image s'affiche sans bruit.
- Lors du réglage de la correction trapézoïdale, l'image peut ne pas s'afficher correctement selon le type du signal d'entrée.
- L'ajustement de la distorsion d'image ne fonctionne pas sans signal.

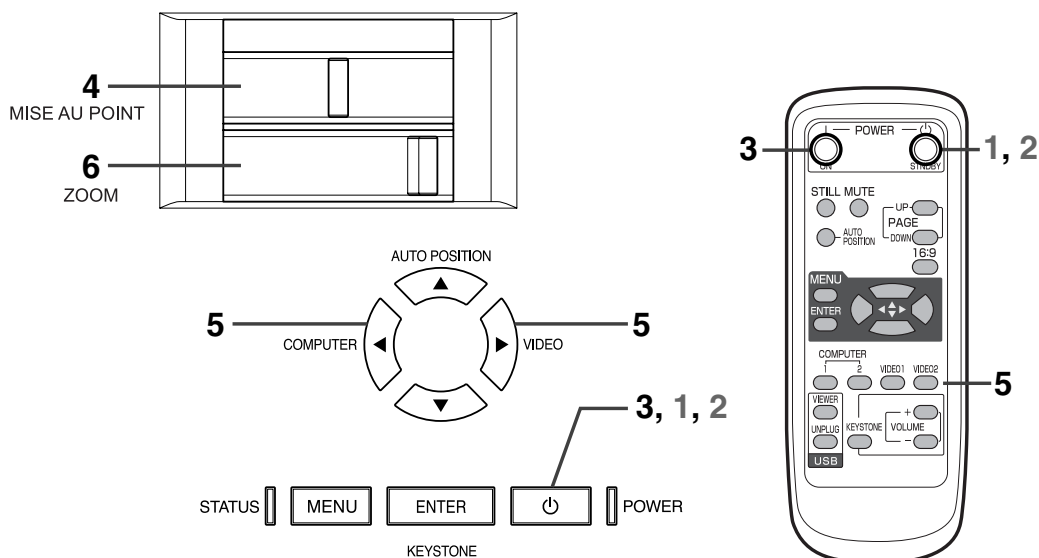

Mise en marche

- Allumez tout d'abord l'appareil connecté au projecteur.
- Branchez le cordon d'alimentation dans la prise secteur.
 - Le voyant POWER s'allume.
 - Si vous débranchez le cordon d'alimentation de la prise secteur avant le refroidissement complet du projecteur, après avoir utilisé celui-ci, les ventilateurs risquent d'entrer en action la prochaine fois que vous brancherez le cordon d'alimentation et appuyez sur la touche POWER.
- Appuyez sur le bouton POWER du panneau de commande ou sur le bouton ON de la télécommande.
 - Il faut parfois attendre environ une minute avant que la lampe s'allume.
 - Parfois la lampe ne s'allume pas et entre en mode d'attente. Dans ce cas, essayez d'allumer la lampe à nouveau. Si la température de la lampe est élevée, attendez quelques minutes et essayez d'allumer la lampe à nouveau.
 - Après avoir appuyé sur la touche POWER ou après avoir choisi le mode de lampe, il se peut que l'image tremble, jusqu'à ce que la lampe ait atteint son niveau de stabilité. Il ne s'agit pas d'un dysfonctionnement.
 - Quel que soit le paramètre MODE LAMPE dans le menu INSTALLATION, le mode STANDARD est activé par défaut à chaque fois que le projecteur est allumé.

Condition	Voyant	STATUS	POWER	REMARQUES
Attente	-	-	Rouge	-
Processus d'allumage de l'alimentation	-	-	Rouge clignotante	Environ 4 secondes
Processus d'allumage de la lampe	Verte clignotante	Verte	Verte	Impossible d'éteindre pendant environ 60 secondes après l'allumage.
Lorsque la lampe est allumée.	Vert	Vert	Vert	-

Important:

- Ne couvrez pas la lentille avec le protège-objectif lorsque la lampe est allumée.
 - Après avoir appuyé sur la touche POWER, le projecteur commence le préchauffage. Pendant le préchauffage, les images peuvent apparaître foncées et il se peut que les commandes soient inopérantes. Le projecteur ne peut pas être éteint dans les 60 secondes suivant l'allumage de la lampe.
 - Lorsque le voyant STATUS clignote en rouge, cela signifie que la lampe doit bientôt être remplacée. Si le voyant STATUS clignote en rouge, remplacez la lampe. (Voir pages 23 et 26.)
 - Dans un environnement extrêmement chaud ou froid, il se peut que la qualité des images projetées ne soit pas excellente. (Il ne s'agit pas d'un dysfonctionnement.)
- Réglez la mise au point en tournant la bague de mise au point.
 - Sélectionnez la source d'entrée externe de votre choix à l'aide de la touche COMPUTER ou VIDEO.
 - La source d'entrée commute entre VIDEO et COMPUTER à chaque pression sur le bouton COMPUTER du panneau de commande.
 - La source d'entrée passe alternativement sur VIDEO et S-VIDEO chaque fois que vous appuyez sur la touche VIDEO du panneau de commande.
 - Si vous utilisez une télécommande, appuyez sur le bouton VIDEO ou S-VIDEO pour basculer directement vers l'un ou l'autre mode.
 - Le projecteur sélectionne automatiquement le format de signal adéquat. Le format de signal sélectionné s'affiche à l'écran.
 - Pour éviter de fixer de façon permanente une image sur votre projecteur, veillez à ne pas afficher les mêmes images immobiles pendant un certain temps.
 - Réglez le format de l'image en tournant la bague de zoom.
 - Si nécessaire, réglez à nouveau la mise au point et le zoom.
 - Si vous déplacez le zoom, l'écran sera flou. Dans ce cas, réglez de nouveau la mise au point.

Arrêt

Pour éteindre le projecteur, utilisez la procédure cidessous.

- Appuyez sur le bouton POWER du panneau de commande ou sur le bouton OFF de la télécommande.
 - Le message "POWER OFF? YES : PRESS AGAIN" apparaît à l'écran.
 - Pour annuler, appuyez sur n'importe quelle touche, à l'exception de POWER. (Certaines touches de la télécommande ne permettent pas d'annuler.)
- Appuyez dans un délai de 10 secondes sur le bouton POWER du panneau de commande ou sur le bouton OFF de la télécommande.
 - La lampe s'éteindra et le voyant STATUS commencera à clignoter.
 - Même si, après avoir appuyé pour la seconde fois sur la touche POWER (ou touche STANBY), la lampe s'éteint, les ventilateurs de sortie d'air continuent à fonctionner pendant environ 90 secondes pour refroidir la lampe. Le voyant STATUS arrêtera de clignoter.
- Débranchez le cordon d'alimentation.
 - Le voyant POWER s'éteint.
 - Pour rallumer la lampe, appuyez sur la touche POWER (ou touche ON). Si la lampe ne s'allume pas immédiatement, appuyez à nouveau deux ou trois fois sur la touche POWER (ou touche OFF). Si elle ne s'allume toujours pas, remplacez-la.

Avis:

- Lors du rangement du projecteur dans la sacoche, l'objectif doit être placé face vers le haut.

Coupeure instantanée

Vous pouvez mettre hors tension ce projecteur en débranchant le cordon d'alimentation électrique sans appuyer sur le bouton POWER.

- N'arrêtez pas le projecteur quand l'indicateur STATUS clignote après l'allumage de la lampe, car la vie de service de la lampe pourrait en être raccourcie.
- Ne remettez pas le projecteur sous tension immédiatement après l'avoir arrêté, car la vie de service de la lampe pourrait en être raccourcie. (Attendez environ 10 minutes avant de le remettre sous tension.)
- Avant d'arrêter le projecteur, n'oubliez pas de fermer l'écran de menu. Sinon, les données de réglage du menu peuvent ne pas être sauvegardées.
- Si vous arrêtez le projecteur pendant son contrôle avec la fonction de réseau, une défaillance du logiciel d'application est possible.

Touche AUTO POSITION

Si COMPUTER est sélectionné comme source d'entrée et que l'image n'est pas projetée dans la position correcte, suivez la procédure cidessous.

- Projetez une image lumineuse (la fenêtre "Corbeille", par exemple) sur l'intégralité de l'écran.
- Si l'économiseur d'écran est activé, désactivez-le.
- Appuyez sur la touche AUTO POSITION.
 - Si l'image n'est toujours pas dans la position correcte, réglez la position de l'image à l'aide du menu SIGNAUX. Voir page 19.

Volume du haut-parleur

Appuyez le bouton KEYSTONE sur la télécommande pour basculer l'ajustement DISTORSION D'IMAGE / VOLUME. Lorsque la barre de contrôle VOLUME apparaît à l'écran, appuyez le bouton VOLUME + ou - pour changer le volume du haut-parleur.

La barre de contrôle du volume apparaît à l'écran.



- La barre de contrôle du volume disparaîtra environ 10 secondes après avoir relâché la touche VOLUME.
- Lorsqu'un signal audio élevé (signal audio DVD, par exemple) est envoyé à la borne AUDIO IN, le son émis par le haut-parleur risque d'être déformé.

Sourdisse AV

Lorsque vous appuyez sur la touche MUTE, les signaux vidéo et audio sont mis temporairement en sourdisse. Pour annuler la mise en sourdisse, appuyez à nouveau sur la touche MUTE.

Mode ANAMORPHE

En cas de lecture de disques DVD contenant des données au format élargi letterbox, appuyez sur la touche 16:9. Appuyez sur la touche 16:9 pour sortir du mode ANAMORPHE.

Important:

- Quand l'image de lettre encadrée est maintenue affichée pendant une longue durée avant d'afficher l'image 4:3, les images rémanentes des barres noires peuvent apparaître sur l'écran d'image 4:3. Consulter le distributeur dans ce cas.

Attention:

- Après l'utilisation du projecteur, attendez 90 secondes l'arrêt des ventilateurs de sortie d'air. Puis débranchez le cordon d'alimentation de la prise secteur.
- Lors du refroidissement, la diode STATUS (ÉTAT) clignote en vert, le bouton POWER (ALIMENTATION) ne fonctionnera pas tant qu'elle clignote.
- Les ventilateurs de sortie d'air pendant 90 secondes supplémentaire avant le démarrage du projecteur s'il n'a pas été arrêté correctement (débranché directement sans appuyer le bouton POWER (ALIMENTATION)) et la température est trop élevée.
- Les ventilateurs de sortie d'air tournent plus rapidement lorsque la température autour du projecteur augmente.
- Après un arrêt dû à une température élevée, la diode Status (État) est allumée pendant environ 10 secondes.

Important:

- Ne pas afficher une image immobile pendant une durée prolongée, car les images rémanentes peuvent persister sur l'écran.

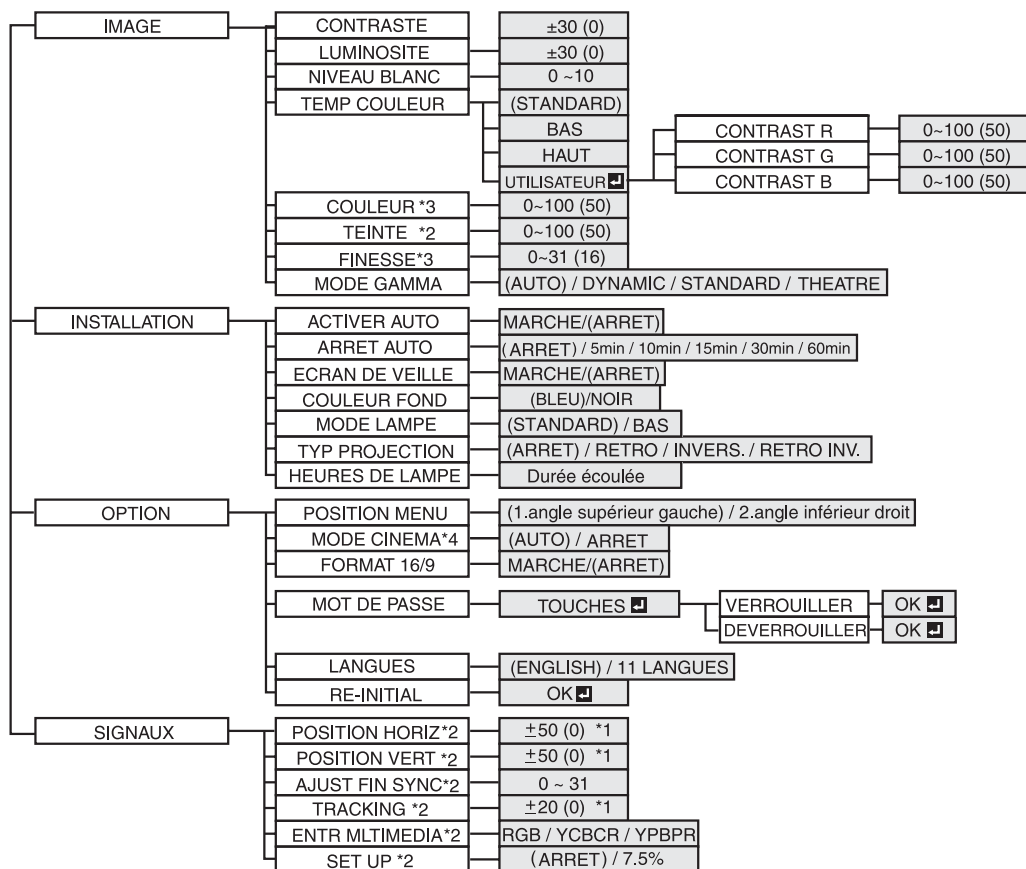

*1: La plage de valeur de Position horiz. et vert. peut varier selon les sources différentes.

*2: Non disponible avec certains signaux.

*3: N'est pas disponible lorsque la source et le signal PC.

*4: N'est pas disponible lorsque la source est le signal non entrelacé.

Utilisation du menu

Le menu permet de régler plusieurs paramètres. Exemple : Réglage du délai d'arrêt automatique

- Appuyez sur la touche MENU.



- Appuyez sur la touche ◀ ou ▶ pour sélectionner INSTALLATION.



- Appuyez sur la touche ENTER (ou sur la touche ▼).



- Appuyez sur la touche ▲ ou ▼ pour sélectionner ARRET AUTO.



- Appuyez sur la touche ◀ ou ▶ pour régler le délai d'arrêt automatique.



- Sortir le menu en appuyant sur le bouton de ▲ plusieurs fois, et puis le bouton de MENU.

Important:

- Lorsque la touche ne fonctionne pas, débrancher le câble d'alimentation du mur. Attendre environ 10 minutes, le rebrancher et essayer de nouveau.
- Après avoir sélectionné les éléments marqués , appuyez sur la touche ENTER.
- Si les caractères de contour apparaissent sur un arrière-plan de couleur, cela signifie que cette fonction n'est pas disponible.

Utilisation du menu (suite)

1 IMAGE

CONTRASTE.....	Permet de régler le contraste de l'image. Plus la valeur est élevée et plus le contraste est important.
LUMINOSITE.....	Permet de régler la luminosité de l'image. Plus la valeur est élevée et plus l'image est lumineuse.
NIVEAU BLANC.....	Utilisez cette fonction pour régler le niveau du blanc de l'image projetée.
TEMP COULEUR.....	Permet de régler la chaleur des couleurs. Voir page 18.
COULEUR.....	Permet de régler l'intensité des couleurs de l'image.
TEINTE.....	Permet de régler la balance des couleurs de l'image. Si vous augmentez la valeur, la balance des couleurs vire au vert et si vous la diminuez, elle vire au violet. (Disponible uniquement lorsque VIDEO ou S-VIDEO est choisi comme source.) <ul style="list-style-type: none"> • Lorsque le signal TV50 (PAL, SECAM) est envoyé, TEINTE ne peut être réglé.
FINESSE.....	Permet de régler la netteté de l'image. Plus la valeur est élevée et plus l'image est nette. (Non disponible avec certains signaux.)
MODE GAMMA.....	Si vous sélectionnez AUTO, le mode gamma adéquat est sélectionné automatiquement, en fonction du signal d'entrée. Pour une utilisation normale, sélectionnez AUTO. Sélectionnez DYNAMIC pour les sources provenant d'un ordinateur. Sélectionnez STANDARD pour des scènes sportives et les sources vidéo. Sélectionnez THEATRE pour la projection de films.





2 INSTALLATION

ACTIVER AUTO.....	Si vous sélectionnez MARCHE, la lampe s'allumera automatiquement dès que vous brancherez le cordon d'alimentation dans la prise secteur murale. Si vous utilisez le projecteur avec la fixation au plafond, sélectionnez MARCHE. <ul style="list-style-type: none"> • Lorsque la lampe est éteinte, le projecteur est en mode de veille. Utilisez la télécommande pour allumer la lampe.
ARRET AUTO.....	Permet de régler le délai qui s'écoulera avant que le projecteur ne passe en mode de veille, lorsqu'il ne reçoit aucune entrée de signal de la source.
ECRAN DE VEILLE.....	Si vous sélectionnez MARCHE, l'écran de veille s'affichera à la mise en marche de l'appareil.
COULEUR FOND.....	Utiliser cette fonction pour sélectionner l'arrière-plan, BLEU ou NOIR, lequel sera affiché lorsque la source sélectionnée n'émet aucun signal.
MODE LAMPE.....	Permet de modifier la luminosité de la lampe. Si vous sélectionnez BAS, la luminosité de la lampe est basse et le volume sonore est réduit, ce qui permet d'augmenter la durée de vie de la lampe. <ul style="list-style-type: none"> • Lorsque vous changez de mode de lampe, il se peut que l'image projetée tremble. Il ne s'agit pas d'un dysfonctionnement. • Ne changez pas fréquemment le réglage du MODE LAMPE. • Lorsque MODE LAMPE a été réglé sur BAS, le mode change de STANDARD à BAS une minute environ après l'allumage.
TYPE PROJECTION.....	Permet d'inverser l'image projetée. Sélectionnez RETRO pour les projections par l'arrière avec le projecteur posé sur la table. Sélectionnez RETRO INVERS pour les projections par l'avant, lorsque le projecteur est fixé au plafond.
HEURES DE LAMPE.....	La durée d'éclairage d'une lampe convertie en mode Low [Faible] est affichée.



3 OPTION

POSITION MENU	Permet de sélectionner la position du menu à l'écran,  (angle supérieur gauche) ou  (angle inférieur droit).
MODE CINEMA	Si vous sélectionnez AUTO, le mode film sera automatiquement activé lorsque le signal source d'un film sera envoyé en entrée. Si vous sélectionnez ARRÊT, le mode film ne sera pas activé.
FORMAT 16/9	Sélectionnez Activé lors de la lecture de disques DVD contenant des images en écran large.
MOT DE PASSE	Permet de modifier le mode du verrouillage par mot de passe, ainsi que d'activer ou de désactiver le verrouillage par mot de passe. Voir page 21 pour plus de détails.
LANGUES	Permet de sélectionner la langue utilisée pour le menu. (ENGLISH / DEUTSCH / 日本語 / 中文 / FRANÇAIS / ESPAÑOL / PORTUGUÊS / ITALIANO / РУССКИЙ / 繁體中文 / 한국어).
RE-INITIAL	Permet de réinitialiser les réglages du menu (à l'exception de MOT DE PASSE et LANGUES). <ul style="list-style-type: none"> • MODE CINEMA peut uniquement être réglé lorsqu'un signal TV50, TV60, 480I, 576I est affiché.

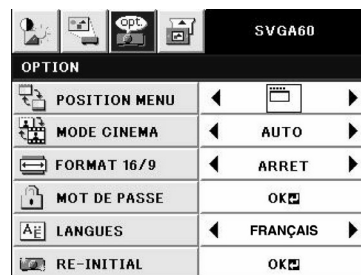

4 SIGNAUX

POSITION HORIZ	Permet de régler la position horizontale de l'image.
POSITION VERT	Permet de régler la position verticale de l'image.
AJUST FIN SYNC	Permet de synchroniser le projecteur avec le signal d'entrée de l'ordinateur, afin que l'image ne soit pas floue.
TRACKING	Permet d'éliminer les parasites d'image, tels que les bandes larges.
ENTR MLTIMEDIA	Le projecteur ajuste automatiquement ses réglages lorsqu'il est connecté à un lecteur DVD équipé d'une sortie de composant vidéo (Y, CB, CR). Si ce projecteur est connecté à un appareil disposant d'une borne RGB, choisissez manuellement RGB.
SET UP	Lorsque OFF est sélectionné, les zones noires s'éclaircissent. Lorsque 7.5% est sélectionné, les zones noires s'obscurcissent.



Important:

- Vous ne pouvez définir les options des menus IMAGE et SIGNAUX que lorsqu'un signal est injecté.

Réglage de l'image

Réglage de l'image

Vous pouvez régler l'image à l'aide du menu IMAGE.



Pour contrôler le niveau de noir et blanc de l'image :

Réglez CONTRASTE dans le menu IMAGE. Appuyez sur la touche ▶ pour augmenter le contraste et sur la touche ◀ pour le réduire.

Pour contrôler le niveau de lumière de l'image :

Réglez LUMINOSITE dans le menu IMAGE. Appuyez sur la touche ▶ pour éclaircir l'image et sur la touche ◀ pour assombrir l'image.

Pour déterminer l'intensité de la couleur :

Réglez COULEUR dans le menu IMAGE. Appuyez sur la touche ▶ pour augmenter le nombre de couleurs dans l'image et sur la touche ◀ pour le réduire.

Pour régler l'équilibre chromatique rouge/vert de l'image :

Réglez TEINTE dans le menu IMAGE. Appuyez sur la touche ▶ pour augmenter le niveau de vert dans l'image et sur la touche ◀ pour augmenter le niveau de rouge dans l'image.

Pour régler le détail et la clarté de l'image :

Réglez FINESSE dans le menu IMAGE. Appuyez sur la touche ▶ pour rendre l'image plus nette et sur la touche ◀ pour la rendre plus floue.

Température couleur

1. Sélectionnez TEMP COULEUR dans le menu IMAGE.
2. Appuyez sur la touche ◀ ou ▶ pour sélectionner UTILISATEUR .
3. Appuyez sur la touche ENTER.



4. Appuyez sur la touche ▲ ou ▼ pour sélectionner le paramètre de votre choix.
5. Appuyez sur la touche ◀ ou ▶ pour régler le paramètre de votre choix.
6. Pour obtenir des résultats de réglage optimaux, répétez les étapes 4 et 5.
7. Pour quitter le menu, appuyez plusieurs fois sur la touche MENU.

Réglage de l'image à partir de l'ordinateur

Ce projecteur permet de régler le format du signal vidéo envoyé par l'ordinateur. Cependant, certaines images ne sont pas projetées correctement en raison du type d'ordinateur utilisé. Lorsque l'image envoyée par l'ordinateur n'est pas projetée correctement, appuyez sur la touche AUTO POSITION. (Voir page 14.) Si l'image n'est toujours pas projetée correctement, réglez l'image à partir de l'ordinateur en utilisant le menu.

Dans ce menu, la valeur du paramètre n'est pas enregistrée après avoir éteint le projecteur. Ce menu est préparé seulement pour une utilisation temporaire lorsque POSITION AUTO ne fonctionne pas correctement pour le signal actuel fourni.



Pour déplacer l'image horizontalement :

Réglez POSITION HORIZ dans le menu SIGNAUX. Appuyez sur la touche ▶ pour déplacer l'image vers la gauche. Appuyez sur la touche ◀ pour déplacer l'image vers la droite.

Pour déplacer l'image verticalement :

Réglez POSITION VERT dans le menu SIGNAUX. Appuyez sur la touche ▶ pour déplacer l'image vers le haut. Appuyez sur la touche ◀ pour déplacer l'image vers le bas.

Lorsque l'image tremble ou si l'image est floue :

Réglez AJUST FIN SYNC. dans le menu SIGNAUX.

Méthode de réglage simplifiée

1. Sélectionnez POSITION HORIZ dans le menu SIGNAUX.
2. Appuyez sur la touche ◀ ou ▶ pour régler la position de démarrage horizontale (ou le côté gauche de l' image).
3. Sélectionnez TRACKING dans le menu SIGNAUX .
4. Appuyez sur la touche ◀ ou ▶ pour régler la position finale horizontale (ou le côté droit de l'image).
5. Pour obtenir des résultats de réglage optimaux, répétez les étapes 1 à 4.
6. Sélectionnez POSITION VERT dans le menu SIGNAUX.
7. Appuyez sur la touche ◀ ou ▶ pour régler la position de démarrage verticale (ou le bord supérieur de l' image).

Fonctions avancées

Image fixe

Pour arrêter momentanément l'image (ou pour afficher une image fixe) :

Appuyez sur la touche STILL de la télécommande.

- L'image s'immobilisera momentanément.

Pour remettre l'image en mouvement :

Appuyez un des boutons de la télécommande.

Important:

- Ne pas afficher une image immobile pendant une durée prolongée, car les images rémanentes peuvent persister sur l'écran.

Page précédente et page suivante

Vous pouvez passer à la page précédente ou suivante de la présentation en envoyant une commande à l'ordinateur à l'aide de la télécommande. Passez d'une page à l'autre en utilisant la touche PAGE UP ou PAGE DOWN de la télécommande.

Connexion

Pour contrôler l'ordinateur avec la télécommande, connectez le projecteur sur l'ordinateur comme indiqué cidessous.

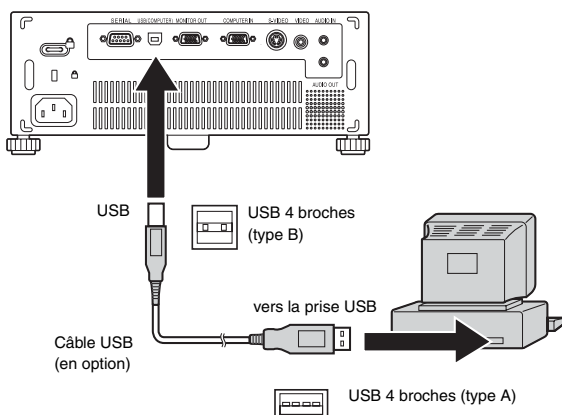

- Lorsque l'appareil est connecté via le port USB, la fonction Page up/down [Pageprécédente/suivante] s'exécute sur l'ordinateur qui prend en charge la connexion USB comme fonction standard. (Il est possible que cette fonction ne s'exécute pas via une connexion USB sur tous les ordinateurs.)
- Attendez que la lampe s'allume avant de connecter le câble USB.

Verrouillage par mot de passe

Ce projecteur est équipé d'une fonction de verrouillage par mot de passe conçue pour protéger l'appareil contre les utilisations incorrectes par des enfants par exemple, ou pour empêcher l'utilisation par des personnes autres que celles censées l'utiliser.

TOUCHESToutes les touches du projecteur (à l'exception de la touche POWER) sont désactivées. (Les touches de la télécommande sont activées.) Vous pouvez utiliser ce mode comme mesure de prévention, afin d'éviter que l'appareil soit utilisé par des enfants ou par toute autre personne n'étant pas censée l'utiliser.

Pour activer la fonction de verrouillage par mot de passe :

1. Affichez le menu OPTION.
2. Appuyez sur la touche ▲ ou ▼ pour sélectionner MOT DE PASSE.
3. Appuyez sur la touche ENTER.
 - L'écran de réglage du verrouillage par mot de passe apparaît.



- Si le mot de passe a déjà été activé, le mode ne pourra pas être changé. Dans ce cas, appuyez sur la touche ENTER pour annuler le verrouillage par mot de passe et essayez à nouveau.
4. Appuyez sur la touche ENTER.
 - L'écran permettant d'entrer un mot de passe apparaît.

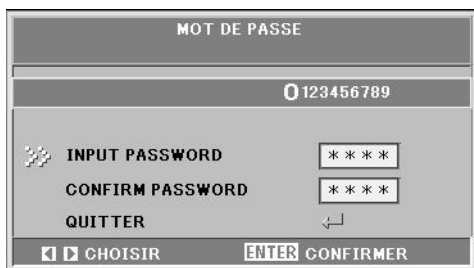

5. Appuyez sur la touche ◀ ou ▶ pour sélectionner un chiffre de 0 à 9.
6. Appuyez sur la touche ENTER.
 - Vous pouvez sélectionner le chiffre suivant.
7. Répétez les étapes 5 et 6 pour régler un mot de passe à quatre chiffres.
8. Entrez à nouveau le mot de passe pour le confirmer, en répétant ces mêmes étapes.
9. Lorsque le dernier chiffre a été entré, la configuration du mot de passe est terminée et le menu du mot de passe est désactivé.
 - Si les mots de passe entrés ne correspondent pas, il reviendra au champ INPUT PASSWORD pour recommencer.
 - Pour annuler la procédure, sélectionnez QUITTER et appuyez sur la touche ENTER.
 - Vous pouvez également annuler la procédure en appuyant sur la touche MENU.

Pour annuler la fonction de verrouillage par mot de passe :

1. Affichez le menu OPTION.
2. Appuyez sur la touche ▲ ou ▼ pour sélectionner MOT DE PASSE.
3. Appuyez sur la touche ENTER.
 - L'écran d'annulation du verrouillage par mot de passe apparaît.



4. Appuyez sur la touche ENTER.
 - L'écran permettant d'entrer le mot de passe apparaît.



5. Appuyez sur la touche ◀ ou ▶ pour sélectionner un chiffre de 0 à 9.
6. Appuyez sur la touche ENTER.
 - Vous pouvez sélectionner le chiffre suivant.
7. Si le mot de passe est à quatre chiffres, répétez les étapes 5 et 6 pour entrer les deux derniers chiffres.
8. Lorsque le dernier chiffre a été entré, la configuration du mot de passe est terminée et le menu du mot de passe est désactivé.
 - Si les mots de passe entrés ne correspondent pas, il reviendra au champ INPUT PASSWORD pour recommencer.
 - Pour annuler la procédure, sélectionnez QUITTER et appuyez sur la touche ENTER.
 - Vous pouvez également annuler la procédure en appuyant sur la touche MENU.

Important :

- Si vous oubliez votre mot de passe, maintenez les touches MENU et ENTER du panneau de commande enfoncées simultanément pendant environ trois secondes pour annuler la fonction de verrouillage par mot de passe.

Remplacement de la lampe

Si elle ne fonctionne plus, remplacez-la par une lampe neuve.

Attention :

- Ne retirez pas la lampe juste après avoir utilisé le projecteur. Vous risqueriez de vous brûler, car lorsqu'elle est utilisée, la lampe devient très chaude.
- Avant de remplacer la lampe, appuyez sur la touche POWER pour éteindre la lampe et attendez deux minutes, afin que la lampe refroidisse. Débranchez le cordon d'alimentation de la prise secteur et attendez une heure, afin que la lampe soit complètement froide.
- Ne retirez la lampe que lorsque vous devez la remplacer. Une mauvaise manipulation peut provoquer des blessures ou un incendie.
- Ne touchez pas la lampe directement. Elle pourrait se briser et vous risqueriez de vous blesser ou de vous brûler.
- Veillez à ne pas faire tomber la vis de fixation de la lampe dans le projecteur. Veillez également à n'introduire aucun objet métallique ou inflammable à l'intérieur de l'appareil : cela pourrait provoquer un incendie ou un choc électrique. Si un objet tombe dans l'appareil, débranchez-le et contactez votre revendeur.
- Fixez soigneusement la lampe afin d'éviter tout risque de dysfonctionnement ou d'incendie.
- Si la lampe se casse, de petits éclats de verre risquent de tomber à travers les grilles, et de rester à l'intérieur du projecteur ou du boîtier de la lampe. Lorsque vous retirez le boîtier de la lampe, veillez à retourner le projecteur et à tenir la poignée du boîtier de la lampe, afin d'éviter de vous blesser avec les éclats de verre.
- Si la lampe se casse, ne secouez pas le boîtier de la lampe et ne tenez pas au-dessus de votre visage après l'avoir retiré. Des éclats de verre risquent de tomber et vous pourriez vous blesser les yeux.
- Lors du renversement du projecteur pour remplacer la lampe ou pour l'entretien du conduit, assurez-vous que le projecteur est dans une position sûre avant de commencer les opérations.
- Assurez-vous d'utiliser la lampe conçue pour ce projecteur, VLT-XD206LP. L'utilisation d'autres lampes peut causer une panne du projecteur.

1. Retournez doucement le projecteur.
2. Dévissez les vis (a) à l'aide d'un tournevis cruciforme (+) et retirez le couvercle de la lampe (b).
3. Retirez les vis (c) à l'aide d'un tournevis cruciforme (+).
4. Soulevez la poignée.
5. Extrayez le boîtier de la lampe par sa poignée, tout en tenant fermement le projecteur.
 - Sortez doucement le boîtier de la lampe du projecteur. Si vous le sortez rapidement, la lampe risque de se briser et de projeter des éclats de verre.
 - Ne renversez aucun liquide sur le boîtier de la lampe que vous avez sorti et tenez-le éloigné des objets inflammables et des enfants, afin d'éviter tout risque de blessure ou d'incendie.
6. Fixez soigneusement un nouveau boîtier de lampe dans le projecteur, en veillant à respecter le sens d'installation.
7. Remettez la poignée dans sa position d'origine.
 - Vérifiez si la poignée est bien verrouillée.

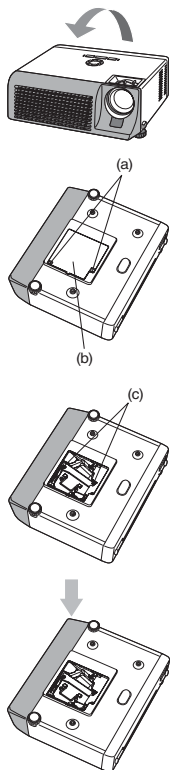

8. Revissez les vis (c) à l'aide d'un tournevis cruciforme (+).
9. Revissez la vis (a) à l'aide d'un tournevis cruciforme (+), afin de fixer le couvercle de la lampe.

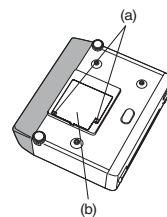

Remise à zéro du compteur de durée d'utilisation de la lampe

Branchez le cordon d'alimentation, et remettez le compteur de durée d'utilisation de la lampe à zéro en appuyant simultanément sur les touches ◀, ▶ et POWER du panneau de commande pendant environ 5 secondes.

Important :

- Si vous n'appuyez pas simultanément sur ces trois touches, la durée d'utilisation de la lampe ne sera pas remise à zéro.
- Lorsque le voyant STATUS s'allume pour sortir, cela signifie que le compteur de durée d'utilisation de la lampe a été correctement remis à zéro.
- Si le couvercle de la lampe n'a pas été fixé correctement, le projecteur ne s'allumera pas.
- N'oubliez pas de remettre le compteur de durée d'utilisation de la lampe à zéro chaque fois que vous remplacez la lampe.
- Remettez le compteur de durée d'utilisation de la lampe à zéro uniquement lorsque vous remplacez la lampe.

Attention :

- La lampe est fragile. Si elle se casse, veillez à ne pas vous couper avec les éclats de verre.
- Contactez votre revendeur pour une nouvelle lampe.
- La lampe dans ce produit contient du mercure. Veuillez mettre au rebut de manière appropriée.

Pour obtenir une lampe neuve, contactez votre revendeur. Intervalle de remplacement de la lampe

Lorsque le temps d'utilisation de la lampe dépasse le temps écoulé*1, la diode POWER (ALIMENTATION) s'allume en vert et la diode STATUS (ÉTAT) clignote en rouge. Dans ce cas, remplacez la lampe immédiatement.































XD206U
*1 2850 heures
*2 3000 heures*3

La durée ci-dessus sont lorsque MODE LAMPE dans le menu INSTALLATION est réglé sur BAS. Lorsqu'il est réglé sur STANDARD, la durée est raccourcie.

*3 Lorsque MODE LAMPE est réglé sur STANDARD, le temps qui doit s'écouler avant l'extinction de la lampe est raccourci à 2000 heures

Vous trouverez ci-dessous les solutions qui vous permettront de résoudre les problèmes classiques auxquels vous risquez d'être confronté. Nous vous recommandons de consulter ce tableau avant de contacter votre revendeur.



Les images ne sont pas projetées à l'écran.

Problème	Cause et solution																												
L'appareil ne s'allume pas.	<ul style="list-style-type: none"> Contrôlez l'état des voyants. <table border="1" data-bbox="511 311 1277 857"> <thead> <tr> <th>POWER</th> <th>STATUS</th> <th>CONDITION</th> <th>REMARQUE</th> </tr> </thead> <tbody> <tr> <td> Arrêt</td> <td> Vert clignotant</td> <td>Panne de la lampe</td> <td>• Remplacez la lampe et réinitialisez l'heure de la lampe.</td> </tr> <tr> <td> Vert fixe</td> <td> Orange continu</td> <td>Panne de la roue chromatique</td> <td>• Contactez votre revendeur.</td> </tr> <tr> <td> Vert clignotant</td> <td> Vert fixe</td> <td>Panne du ventilateur</td> <td>• Vérifiez si le ventilateur est bouché par de la poussière ou de la saleté et nettoyez-le. • Si la solution ci-dessus n'est pas efficace, contactez votre revendeur.</td> </tr> <tr> <td> Vert fixe</td> <td> Rouge fixe</td> <td></td> <td>• Nettoyez les grilles de ventilation. • Déplacez le projecteur dans un lieu plus frais. • Pour l'arrêt direct, il vérifiera d'abord la température, si elle est trop élevée, il commencera à se refroidir pendant 90 secondes. • Si l'arrêt était normal la fois précédente pendant que la température est trop élevée, il commencera le processus d'arrêt après 10 secondes quand la température est trop élevée.</td> </tr> <tr> <td> Arrêt</td> <td> Rouge fixe</td> <td>Fin de la vie de la lampe</td> <td>• Remplacez la lampe et réinitialisez l'heure de la lampe.</td> </tr> <tr> <td>N/A</td> <td>N/A</td> <td>Couvercle de la lampe ouvert</td> <td>• Remettez le couvercle de la lampe en place.</td> </tr> </tbody> </table>	POWER	STATUS	CONDITION	REMARQUE	 Arrêt	 Vert clignotant	Panne de la lampe	• Remplacez la lampe et réinitialisez l'heure de la lampe.	 Vert fixe	 Orange continu	Panne de la roue chromatique	• Contactez votre revendeur.	 Vert clignotant	 Vert fixe	Panne du ventilateur	• Vérifiez si le ventilateur est bouché par de la poussière ou de la saleté et nettoyez-le. • Si la solution ci-dessus n'est pas efficace, contactez votre revendeur.	 Vert fixe	 Rouge fixe		• Nettoyez les grilles de ventilation. • Déplacez le projecteur dans un lieu plus frais. • Pour l'arrêt direct, il vérifiera d'abord la température, si elle est trop élevée, il commencera à se refroidir pendant 90 secondes. • Si l'arrêt était normal la fois précédente pendant que la température est trop élevée, il commencera le processus d'arrêt après 10 secondes quand la température est trop élevée.	 Arrêt	 Rouge fixe	Fin de la vie de la lampe	• Remplacez la lampe et réinitialisez l'heure de la lampe.	N/A	N/A	Couvercle de la lampe ouvert	• Remettez le couvercle de la lampe en place.
POWER	STATUS	CONDITION	REMARQUE																										
 Arrêt	 Vert clignotant	Panne de la lampe	• Remplacez la lampe et réinitialisez l'heure de la lampe.																										
 Vert fixe	 Orange continu	Panne de la roue chromatique	• Contactez votre revendeur.																										
 Vert clignotant	 Vert fixe	Panne du ventilateur	• Vérifiez si le ventilateur est bouché par de la poussière ou de la saleté et nettoyez-le. • Si la solution ci-dessus n'est pas efficace, contactez votre revendeur.																										
 Vert fixe	 Rouge fixe		• Nettoyez les grilles de ventilation. • Déplacez le projecteur dans un lieu plus frais. • Pour l'arrêt direct, il vérifiera d'abord la température, si elle est trop élevée, il commencera à se refroidir pendant 90 secondes. • Si l'arrêt était normal la fois précédente pendant que la température est trop élevée, il commencera le processus d'arrêt après 10 secondes quand la température est trop élevée.																										
 Arrêt	 Rouge fixe	Fin de la vie de la lampe	• Remplacez la lampe et réinitialisez l'heure de la lampe.																										
N/A	N/A	Couvercle de la lampe ouvert	• Remettez le couvercle de la lampe en place.																										
Les images ne sont pas projetées à l'écran.	<ul style="list-style-type: none"> Annulez la mise en sourdine du signal audio/vidéo en appuyant sur la touche MUTE. Retirez le cache-objectif. Il arrive parfois que la lampe ne s'allume qu'au bout d'environ une minute. Plus rarement, la lampe peut parfois ne pas s'allumer du tout. Dans ce cas, attendez quelques minutes et essayez à nouveau d'allumer la lampe. Si le projecteur a été éteint avant le refroidissement complet de la lampe, il se peut que les ventilateurs commencent à tourner et que la touche POWER ne fonctionne pas, la prochaine fois que vous brancherez le cordon d'alimentation sur la prise secteur. Attendez que les ventilateurs s'immobilisent et appuyez sur la touche POWER pour rallumer la lampe. Vérifiez si le câble connecté à l'appareil externe n'est pas endommagé. Si vous utilisez une rallonge, remplacez-la par le câble fourni et contrôlez si les images sont projetées correctement. Si les images sont projetées correctement, utilisez un amplificateur de signal RGB avec la rallonge. 																												
Le système est mis hors tension.	<ul style="list-style-type: none"> Cet état peut se produire en cas d'obstruction d'une entrée ou d'une sortie. (Dans ce cas, le voyant STATUS [ETAT] s'allume en rouge.) → Retirez l'objet qui obstrue l'entrée ou la sortie, puis procédez comme suit : <ol style="list-style-type: none"> Attendez que le ventilateur de l'entrée/sortie s'arrête (jusqu'à ce que le voyant STATUS [ETAT] s'éteigne). Débranchez l'appareil de la prise de courant. Patiencez au moins 10 minutes. Rebranchez l'appareil à la prise de courant. Appuyez sur l'interrupteur de mise sous tension. Si le voyant STATUS [ETAT] s'allume en rouge, ceci indique que la lampe doit être changée. Remplacez la lampe de la source d'éclairage. Vérifiez si la fonction Auto power off [Dispositif de coupure automatique] est sélectionnée ou non. Vérifiez si l'indicateur de la durée de vie de la lampe est allumé. Il est possible que la lampe s'allume de manière atténuée, puis s'éteigne au bout de quelque temps. 																												
Les images disparaissent soudainement.	<ul style="list-style-type: none"> Il se peut que l'entrée d'air ou la grille de sortie d'air soit bloquée. (Dans ce cas, le voyant STATUS [ETAT] s'allume en rouge.) → Retirez les objets qui bloquent l'entrée d'air ou la grille de sortie d'air et effectuez les opérations suivantes : <ol style="list-style-type: none"> Attendez que le ventilateur d'air d'entrée ou d'air de sortie s'arrête (ou attendez que le voyant STATUS s'éteigne.) Débranchez le cordon d'alimentation de la prise secteur. Attendez environ 10 minutes. Branchez le cordon d'alimentation sur la prise secteur. Appuyez sur la touche POWER Lorsque le voyant STATUS clignote en rouge, cela signifie que la lampe doit être remplacée. Dans ce cas, remplacez la lampe. 																												
"NO SIGNAL" s'affiche.	<ul style="list-style-type: none"> Mettez l'appareil connecté sous tension ou vérifiez si celui-ci fonctionne correctement. Vérifiez si l'appareil externe émet un signal de sortie. (Ce contrôle est particulièrement conseillé si l'appareil externe utilisé est un ordinateur portable.) Vérifiez si le câble connecté à l'appareil externe n'est pas endommagé. Vérifiez si le projecteur est connecté à l'appareil externe à l'aide des bornes correctes. Vérifiez si l'appareil connecté est correctement sélectionné comme source d'entrée. Si vous utilisez une rallonge, remplacez-la par le câble fourni et contrôlez si les images sont projetées correctement. Si les images sont projetées correctement, utilisez un amplificateur de signal RGB avec la rallonge. 																												

Les images ne sont pas projetées correctement.

Problème	Cause et solution
Les images projetées tremblent. Les images projetées sont décalées.	<ul style="list-style-type: none">• Vérifiez si le câble connecté à l'appareil externe n'est pas sur le point de se rompre.• Connectez fermement la prise du câble au connecteur de l'appareil externe.• Appuyez sur la touche AUTO POSITION.• Il arrive parfois que certains ordinateurs émettent des signaux ne répondant pas aux spécifications. Réglez le menu SIGNAUX. (Voir page 19.)
Les images projetées sont déformées.	<ul style="list-style-type: none">• Réglez le projecteur et l'écran de façon à ce qu'ils soient perpendiculaires l'un par rapport à l'autre. (Voir page 12.)
Les images projetées sont sombres.	<ul style="list-style-type: none">• Réglez LUMINOSITE dans le menu IMAGE. (Voir page 18.)• Remplacez la lampe. (Voir page 22.)• Retirez le cache-objectif.
Les images projetées sont floues.	<ul style="list-style-type: none">• Réglez la mise au point. (Voir page 13.)• Nettoyez l'objectif.• Retirez le cache-objectif.• Réglez LUMINOSITE et CONTRASTE dans le menu IMAGE. (Voir page 18.)• Réglez le projecteur et l'écran de façon à ce qu'ils soient perpendiculaires l'un par rapport à l'autre. (Voir page 12.)
Les images projetées présentent des points blancs. Les images projetées présentent des points noirs.	<ul style="list-style-type: none">• Ce symptôme est normal sur un projecteur DLP et ne constitue pas une panne. (Un très petit nombre de pixels peuvent rester allumés ou éteints, mais il ne s'agit pas d'une panne. Des pixels à 99,99% ou plus doivent être utilisés.)
Les images projetées présentent une irisation.	<ul style="list-style-type: none">• Ce symptôme est dû au bruit de décomposition des couleurs qui se produit sur les systèmes DLP et ne constitue pas une panne.
De fines rayures noires apparaissent dans les images projetées.	<ul style="list-style-type: none">• Ce phénomène est dû à des interférences avec l'écran et il ne s'agit pas d'un dysfonctionnement. Changez l'écran ou modifiez la mise au point du projecteur.
Les images projetées (et le son) sont ondulées et déformées.	<ul style="list-style-type: none">• Connectez fermement la prise du câble au connecteur de l'appareil externe.• Tenez le projecteur à distance de tout matériel émettant des ondes radio pouvant provoquer des interférences.• Lors du réglage de la correction trapézoïdale, l'image peut ne pas s'afficher correctement selon le type du signal d'entrée. Il ne s'agit pas d'un dysfonctionnement. Dans ce cas, corrigez à nouveau la distorsion trapézoïdale de telle façon que la distorsion soit minimale.
La teinte des images projetées est incorrecte.	<ul style="list-style-type: none">• Vérifiez si le paramètre ENTREE MULTIMEDIA du menu SIGNAUX est correctement réglé. (Voir page 17.)• Vérifiez si le câble connecté à l'appareil externe n'est pas endommagé.
Les nuances de couleurs semblent différentes.	<ul style="list-style-type: none">• Les nuances de couleurs peuvent varier entre différents appareils selon le type des pièces optiques. Toutefois, ceci n'est pas synonyme d'un dysfonctionnement de l'appareil.• Les couleurs peuvent paraître différentes de celles d'un téléviseur ou de l'écran d'un ordinateur. Toutefois, ceci est dû aux variations dans la plage de reproduction colorimétrique et il ne s'agit pas d'un dysfonctionnement.
Seules les zones mobiles des images transmises par l'ordinateur ne sont pas affichées.	<ul style="list-style-type: none">• Cela est dû à l'ordinateur utilisé. Contactez le fabricant de votre ordinateur.
Les images projetées sont obscurcies.	<ul style="list-style-type: none">• Aligned la résolution de sortie de votre ordinateur sur celle du projecteur. Pour savoir comment changer la résolution de sortie de votre ordinateur, contactez le fabricant de votre ordinateur. (Voir page 29.)• Certaines images et certains textes sont obscurcis lors du réglage de la distorsion trapézoïdale. Dans ce cas, utilisez le projecteur sans appliquer le réglage de la distorsion trapézoïdale. (Voir page 12.)

Autres

Problème	Cause et solution
De l'air chaud sort des grilles de sortie d'air.	<ul style="list-style-type: none"> Cet air chaud est le résultat du refroidissement de la partie interne du projecteur. Il ne s'agit pas d'un dysfonctionnement.
Audio n'est émis.	<ul style="list-style-type: none"> Vérifiez si le volume n'est pas réglé trop bas.
La sortie audio externe n'émet aucun son (* S'applique uniquement aux modèles dotés de la sortie audio externe.)	<ul style="list-style-type: none"> Vérifiez si le volume est activé ou non.
Impossible d'utiliser le menu.	<ul style="list-style-type: none"> Il se peut que des parasites provoquent un dysfonctionnement des micro-ordinateurs à l'intérieur du projecteur. → Appuyez sur la touche POWER pour éteindre la lampe et débranchez le cordon d'alimentation de la prise secteur murale. Attendez environ 10 minutes, branchez le cordon d'alimentation et essayez à nouveau.
La télécommande ne fonctionne pas très bien ou pas du tout.	<ul style="list-style-type: none"> Vérifiez si la batterie est bien installée dans la télécommande ou si elle n'est pas trop faible. (Voir page 8.) Veillez à ne pas exposer le capteur de la télécommande à la lumière directe du soleil ou à une lumière fluorescente. (Voir page 8.) Utilisez la télécommande en respectant son rayon d'action. (Voir page 8.) Utiliser la télécommande à au moins 10 cm du projecteur.
Les touches du panneau de commande (à l'exception de la touche POWER) ne fonctionnent pas.	<ul style="list-style-type: none"> La fonction de verrouillage par mot de passe est activé. → Annulez le verrouillage par mot de passe. (Voir page 21.)
Bruit anormal.	<ul style="list-style-type: none"> Étant donné que la roue chromatique tourne à grande vitesse, des bruits métalliques peuvent parfois se produire. Il ne s'agit pas d'une symptomé de panne.
<p>POWER</p>  <p>Vert fixe</p> <p>STATUS</p>  <p>Rouge clignotant</p>	<ul style="list-style-type: none"> Durée de vie de la lampe dépassée de 95% → Remplacez la lampe et réinitialisez l'heure de la lampe.

Lorsque les problèmes ci-dessous se produisent après avoir remplacé la lampe, contrôlez les éléments suivants.

Problème	Cause et solution
L'appareil ne s'allume pas.	<ul style="list-style-type: none"> Fixez correctement le capot de la lampe sur la partie inférieure. Remettez le compteur de durée d'utilisation de la lampe à zéro. (Voir page 22.)
Le voyant STATUS clignote.	<ul style="list-style-type: none"> Remettez le compteur de durée d'utilisation de la lampe à zéro. (Voir page 22.)

Entretien

Avertissement :

Ne pas utiliser de vaporisateurs ou de solvants inflammables (benzène, diluant, etc.) lors du nettoyage de l'objectif et du corps du projecteur. Tout produit inflammable peut entraîner des risques d'incendie ou de panne lorsque la lampe est allumée.

Attention :

N'oubliez pas d'éteindre la lampe et de débrancher le cordon d'alimentation de la prise secteur avant toute opération d'entretien sur le projecteur.

Nettoyage du projecteur et des trous de ventilation

Utilisez un chiffon doux pour nettoyer le projecteur et les grilles de ventilation. Lorsque les grilles sont sales, nettoyez-les avec un chiffon doux imbibé d'un détergent doux dilué et séchez-les ensuite avec un chiffon sec.

Pour éviter que la surface du projecteur ne déteigne ou ne se détériore :

- Ne vaporisez pas de l'insecticide sur le projecteur ou à l'intérieur de celui-ci.
- N'utilisez pas de l'essence ou du diluant pour le nettoyer.
- Ne laissez pas des matériaux en caoutchouc ou en plastique entrer en contact avec le projecteur.

Nettoyage de l'objectif

Utilisez une brosse spéciale pour les objectifs ou un chiffon spécial imbibé d'un produit destiné au nettoyage des objectifs. La surface de l'objectif est fragile. Utilisez uniquement du matériel de nettoyage d'objectif recommandé et nonabrasif. Ne touchez pas l'objectif avec vos doigts.

Voyants

Cet appareil est équipé de deux voyants, chacun d'entre deux indiquant les conditions de fonctionnement du projecteur. Vous trouverez ci-dessous des solutions à vos éventuels problèmes. Si ces problèmes persistent, éteignez le projecteur et consultez votre revendeur.

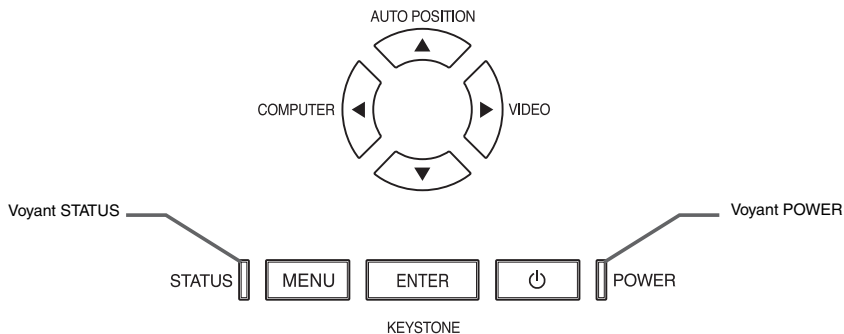

Conditions normales

POWER	STATUS	CONDITION	REMARQUE
Rouge fixe	Arrêt	Stand-by (Attente)	
Rouge clignotant	Arrêt	Processus de mise sous tension (Environ 4 secondes)	
Vert fixe	Vert fixe	L'appareil est sous tension. (Conditions normales)	
Vert fixe	Vert clignotant	<ul style="list-style-type: none"> La lampe se refroidit. (Environ 90 secondes) Lampe allumée (Environ 60 secondes) 	

Conditions anormales

POWER	STATUS	CONDITION	SOLUTION POSSIBLE
Arrêt	Vert clignotant environ 30 secondes après l'allumage.	Panne de la lampe	<ul style="list-style-type: none"> Remplacez la lampe et réinitialisez l'heure de la lampe
Vert fixe	Orange continu environ 5 secondes après l'allumage.	Panne de la roue chromatique	<ul style="list-style-type: none"> Contactez votre revendeur
Vert clignotant	Vert fixe environ 20 secondes après l'allumage.	Panne du ventilateur	<ul style="list-style-type: none"> Vérifiez si le ventilateur est bouché par de la poussière ou de la saleté et nettoyez-le. Si la solution ci-dessus n'est pas efficace, contactez votre revendeur.
Vert fixe	Rouge fixe environ 10 secondes après l'allumage.	Température anormale	<ul style="list-style-type: none"> Nettoyez les grilles de ventilation. Déplacez le projecteur dans un lieu plus frais. Pour l'arrêt direct, il vérifiera d'abord la température, si elle est trop élevée, il commencera à se refroidir pendant 90 secondes. Wenn der Projektor beim letzten Mal nicht ordnungsgemäß ausgeschaltet wurde, wobei die Temperatur zu hoch war, wird der Kühlvorgang nach 90 Sekunden durchgeführt, wenn die Temperatur weiterhin zu hoch ist.
Vert fixe	Rouge clignotant	Durée de vie de la lampe dépassée de 95%	<ul style="list-style-type: none"> Remplacez la lampe et réinitialisez l'heure de la lampe.
Arrêt	Rouge fixe environ 5 secondes après l'allumage.	Fin de la vie de la lampe	<ul style="list-style-type: none"> Remplacez la lampe et réinitialisez l'heure de la lampe.
N/A	N/A	Couvercle de la lampe ouvert	<ul style="list-style-type: none"> Remettez le couvercle de la lampe en place.

Spécifications

Type	Projecteur DATA DLP™
Modèle	XD206U
Alimentation électrique	CA 100V - 240 V , 50 / 60 Hz
Entrée nominale	2,9 A
Technologie d'affichage	Puce simple de 0,55"-Digital Micromirror Device (DMD) avec une roue des couleurs R,G,B,W. Pixels 1024 x 768 = 786432 pixels
Couleurs	16770000 couleurs
Objectif de projection	F 2,4 (GD ANGLE), f = 19,0 - 21,9 mm
Lampe (source lumineuse)	205 W
Taille d'image	40 - 300 inch (GD ANGLE), aspect ratio 4:3
Compatibilité PC	Résolution : 640 x 400 (Expansion) - 1024x768 (Réel) - 1280x1024 (Compression) Sync (synchronisation) sur le Vert possible.
Compatibilité vidéo	NTSC / NTSC 4,43 / PAL (y compris PAL-M, N) / SECAM, PAL-60 Component Vidéo (DVD/HDTV) (480i, 576i, 480P, 576P, 1080i, 720P)
Haut-parleur	2 W Mono, type circulaire ø 2,5 cm x 1
Sortie S-video	Signal de luminance : 1,0 Vp-p 75 Ω (sync. négative) Signal de chroma : 0,286 Vp-p 75 Ω (signal de rafales)
Entrée vidéo	1,0 Vp-p 75 Ω (sync. négative)
Entrées audio	350 mVrms, 10 k Ω ou plus
Entrée RGB analogue	RGB: 0.7 Vp-p 75 Ω (sync. négative) YPBPR/YCBCR : Y:1.0 Vp-p (sync. négative) PBPR/CBCR:0.7 Vp-p HD/CS : niveau TTL (positif ou négatif) VD : niveau TTL (positif ou négatif)
Connecteur de commande	Connecteur SERIE (RS-232C) (D-SUB 9-broches) Borne USB (Pour PageUp et Down)
Dimensions externes	256 x 102 x 223 mm (largeur x hauteur x profondeur)
Poids	Environ 2,9 kg
Longueur du cordon d'alimentation	71 pouces (1,8 m)
Température, humidité (fonctionnement garanti)	+41°F (+5°C) - +95°F (+35°C), 30 - 90%

- Les spécifications et l'aspect extérieur du projecteur sont susceptibles de modifications sans préavis.

Verrou Kensington

Ce projecteur est équipé d'un connecteur de verrouillage standard Kensington qui peut être utilisé avec le système de sécurité Kensington Micro-Saver. Pour obtenir des informations sur la façon dont vous pouvez l'utiliser afin de protéger votre projecteur, reportez-vous aux informations fournies avec le système Kensington. Veuillez contacter Kensington Technology Group à l'adresse ci-dessous.

Kensington Technology Group
2855 Campus Drive
San Mateo, CA 94403, États-Unis
Téléphone : +1- (650) 572-2700

Fax : +1- (650) 572-9675

Connecteurs

MONITOR IN/OUT (Mini D-SUB 15-broches)

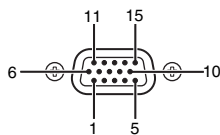

IN

OUT

N° de broche	Spéc.
1	VRED
2	VGREEN
3	VBLUE
4	NC
5	GND
6	GND
7	GND
8	GND
9	VDC5V
10	GND
11	NC
12	VSDA
13	HSYNC
14	VSYNC
15	VSCL

N° de broche	Spéc.
1	DSUB_ROUT
2	DSUB_GOUT
3	DSUB_BOUT
4	NC
5	GND
6	GND
7	GND
8	GND
9	NC
10	GND
11	GND
12	NC
13	DSUB_HOUT
14	DSUB_VOUT
15	NC

Vues de l'appareil (unité : mm)

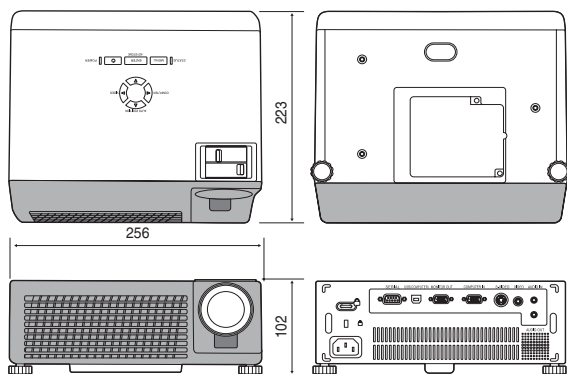

Fourni avec l'appareil

Câble d'alimentation CA	Etats-Unis 02552-0063-01	1 Télécommande
	Europe 02552-0066-01	1 Manuel de sécurité/Démarrage rapide
	Royaume-Uni 02552-0065-01	1 CD-ROM
1 Câble RGB pour PC	02552-0072-00	2 Batterie
1 Câble Vidéo	02552-0068-00	1 Bouchon d'objectif
		1 Étui souple

Pièces de rechange

(Option / N'est pas fournie avec l'appareil)

Lampe de rechange au mercure VLT - XD206LP

Spécification des signaux RVB dans chaque mode ordinateur du projecteur.

Mode des signaux	Résolution (H x V)	Fréquence horizontale (kHz)	Fréquence verticale (Hz)	XD206U (H x V)
TV60, 480I	-	15.73	59.94	1024 x 768
TV50, 576I	-	15.63	50.00	1024 x 768
1080I 60 (1080I)	-	33.75	60.00	1024 x 576
1080I 50 (1080I)	-	28.13	50.00	1024 x 576
480P	-	31.47	59.94	1024 x 768
576P	-	31.25	50.00	1024 x 768
720P 60 (720P)	-	45.00	60.00	1024 x 576
720P 50 (720P)	-	37.50	50.00	1024 x 576
PC98 (VGA56)	640 x 400	24.82	56.42	1024 x 640
CGA84 (VGA85)	640 x 400	37.86	84.13	1024 x 640
CGA85 (VGA85)	640 x 400	37.86	85.08	1024 x 640
VGA60	640 x 480	31.47	59.94	1024 x 768
VGA72	640 x 480	37.86	72.81	1024 x 768
VGA75	640 x 480	37.50	75.00	1024 x 768
VGA85	640 x 480	43.27	85.01	1024 x 768
SVGA56	800 x 600	35.16	56.25	1024 x 768
SVGA60	800 x 600	37.88	60.32	1024 x 768
SVGA72	800 x 600	48.08	72.19	1024 x 768
SVGA75	800 x 600	46.88	75.00	1024 x 768
SVGA85	800 x 600	53.67	85.06	1024 x 768
XGA60	1024 x 768	48.36	60.00	1024 x 768
XGA70	1024 x 768	56.48	70.07	1024 x 768
XGA75	1024 x 768	60.02	75.03	1024 x 768
XGA85	1024 x 768	68.68	85.00	1024 x 768
SXGA70a(SXGA70)	1152 x 864	63.85	70.01	1024 x 768
SXGA75a(SXGA75)	1152 x 864	67.50	75.00	1024 x 768
SXGA60b(SXGA60)	1280 x 960	60.00	60.00	1024 x 768
SXGA60	1280 x 1024	63.98	60.02	960 x 768
MAC13 (VGA67)	640 x 480	35.00	66.67	1024 x 768
MAC16 (SVGA75)	832 x 624	49.72	74.55	1024 x 768
MAC19 (XGA75)	1024 x 768	60.24	75.02	1016 x 768
MAC21(SXGA75)	1152 x 870	68.59	74.96	1024 x 768
HP75 (XGA75)	1024 x 768	62.94	74.92	1024 x 768
SUN66a(SXGA66)	1152 x 900	61.85	66.00	984 x 768
SUN76a(SXGA76)	1152 x 900	71.81	76.64	984 x 768

Important:

- Certains ordinateurs ne sont pas compatibles avec ce projecteur.
- La résolution maximale du projecteur est de 1024 x 768 pixels. Il se peut que les images ayant des résolutions supérieures à 1024 x 768 ne s'affichent pas correctement.
- Les images avec un signal SYNC sur V (Vert) risquent de trembler.
- Les images avec un signal SYNC sur V (Vert) risquent d'avoir une teinte verdâtre.
- Si la résolution et la fréquence de votre ordinateur ne figurent pas sur le tableau, cherchez une résolution et une fréquence compatibles en changeant la résolution de votre ordinateur.
- Si le signal HDTV est reçu en tant que signal RGB, réglez le paramètre ENTREES MULTIMEDIA du menu REGLAGE SIGNAUX VIDEO sur RGB.
- TV60 et TV50 correspondent respectivement à 480I et 576I. Lorsque ces signaux sont fournis à la prise VIDEO ou S-VIDEO, le mode du signal indiqué est TV60 ou TV50. S'ils sont fournis à la prise COMPONENT, le mode du signal indiqué est 480I ou 576I.
- La prise MONITOR OUT (sortie moniteur) n'est pas disponible pour le signal SYNC sur G (vert).
- Le signal composantes n'est disponible que pour un connecteur de sortie pour une fixation à 3 lignes.
- 480I et 576I sont indiqués comme signal composantes. (RVB n'est pas disponible.)

MITSUBISHI Projector Contact Information

North America

MESCA (Mitsubishi Electric Sales Canada Inc.)
<http://www.mitsubishielectric.ca>
Information Technologies Group, 4299 14th Avenue,
Markham, Ontario L3R 0J2, Canada
Sales & Technical Inquiries

Phone : +1-(800) 450-6487

Fax : +1-(905) 475-7958

E-mail : projectors@mitsubishielectric.ca

Customer Care

E-mail : support@mitsubishielectric.ca

MDEA (Mitsubishi Digital Electronics America, Inc.)
(Warranty Registration)

<http://www.mitsubishi-presentations.com/>

Presentation Products Division, 9351 Jeronimo Road,
Irvine, CA 92618 U.S.A

Sales & Inquiries

Phone : +1(888) 307-0349 or +1(949)465-6000

E-mail : ppdinfo@mdea.com

Technical Inquiries

Phone : +1-(888) 307-0309

E-mail : TSUPPORT@mdea.com

Europe

MEU-FRA (Mitsubishi Electric Europe B.V French
Branch)25, Boulevard des Bouvets 92 741, Nanterre
CEDEX, France

Sales Inquiries

Phone : +33 (0)1 55-68-55-53

Fax : +33 (0)1 55-68-57-31

Technical Inquiries

Phone : +33 (0)1 55-68-56-42

Fax : +33 (0)1 55-68-57-31

MEU-GER (Mitsubishi Electric Europe B.V. German

Branch)<http://www.mitsubishi-evs.de/>

Gothaer Strasse 8, 40880 Ratingen, Germany

Sales Inquiries

Phone : 0049 - 2102 - 486 9250

Fax : 0049 - 2102 - 486 7320

Technical Inquiries

Phone : 0049 - 2102 - 486 1330

Fax : 0049 - 2102 - 486 1340

MEU-IR (Mitsubishi Electric Europe B.V. Irish

Branch)<http://www.mitsubishi.ie/>

Westgate Business Park, Ballymount, Dublin 24,
Ireland

Sales Inquiries

Phone : +353-1-4198807

Fax : +353-1-4198890

Technical Inquiries

Phone : +353-1-4198808

Fax : +353-1-4198895

MEU-IT (Mitsubishi Electric Europe B.V. Italian

Branch)Centro Direzionale Colleoni, Palazzo Sirio, Viale

Colleoni 7, 20041 Agrate Brianza, Italy

Sales & Technical Inquiries

Phone : +39-(0)39-60531

Fax : +39-(0)39-6053214

E-mail : info.projector@it.mee.com

MEU-NL (Mitsubishi Electric Europe B.V. Benelux

Branch)

<http://www.mitsubishi.nl/LCD/ProdFrame.html>

Nijverheidsweg 23A, 3641 RP Mijdrecht, The

Netherlands

Sales Inquiries

Phone : +31-297-282461

Fax : +31-297-283936

E-mail : info@mitsubishi.nl

Technical Inquiries

Phone : +31-297-282461

Fax : +31-297-283936

E-mail : info@mitsubishi.nl

Russia (Mitsubishi Electric Europe B.V Moscow

Representative Office)

<http://www.mitsubishi-projector.ru/>

Moscow Representative Office, 52/5

Kosmodamiyanskaya Nab., 115054, Moscow, Russia

Sales & Technical Inquiries

Phone : (7095) 721-2068

Fax : (7095) 721-2071

MEU-SP (Mitsubishi Electric Europe B.V. Spanish
Branch)<http://www.mitsubishielectric.es/Ctra.deRubi,76-80,08173SantCugatdelValles,Barcelona,SpainSalesInquiries>

Phone : +34-93.565.31.54

Fax : +34-93.589.43.88

E-mail : mitsubishi.profesional@sp.mee.com

Technical Inquiries

Phone : +34-93.586.27.51

Fax : +34-93.588.53.87

E-mail : mitsubishi.profesional@sp.mee.com

MEU-SWE (Mitsubishi Electric Europe B.V Scandinavian

Branch)Hammarbacken 14, Box 750, S-19127,

Sollentuna, Sweden

Sales Inquiries

Phone : +46-(0)8-6251070

Fax : +46-(0)8-6251036

Technical Inquiries

Phone : +46-(0)8-6251052

Fax : +46-(0)8-6251036

MEU-UK (Mitsubishi Electric Europe)

<http://www.mitsubishi.co.uk/evs/VisualInformation>

Systems Division, Travellers Lane, Hatfield,

Hertfordshire, AL10 8XB U.K.

Sales Inquiries

Phone : +44 (1707) 278684

Fax : +44 (1707) 278541

E-mail : projector.info@meuk.mee.com

Technical Inquiries

Phone : +44 (870) 606 5008

Fax : +44 (1506) 431927

E-mail : projector.info@meuk.mee.com

AsiaCHINA (Mitsubishi Electric Air-Conditioning & Visual

Information Systems (Shanghai) Ltd.) 26/F., Oriental

Center, 699 Nanjing Rd(W), Shanghai, 200041, China

Sales Inquiries

Phone : +86(21) 5211-0882-3002

Fax : +86(21) 5211-0576

Technical Inquiries

Phone : +86(21) 5211-0882-3020

Fax : +86(21) 5211-0576

HONG KONG (Mitsubishi Electric Ryoden Air-

Conditioning & Visual Information Systems (HongKong)

Ltd.) 7th Floor, Manulife Tower, 169 Electric Road, North

Point, Hong Kong

Sales Inquiries

Phone : +852-2510-1505

Fax : +852-2510-0463

Technical Inquiries

Phone : +852-2422-0161

Fax : +852-2487-0181

SINGAPORE (Mitsubishi Electric Asia Pte. Ltd.)

<http://www.mitsubishielectric.com.sg307,AlexandraRoad,#05-01/02MitsubishiElectricBuilding,Singapore159943SalesInquiries>

Phone : +65-6473-2308

Fax : +65-6475-9503

E-mail : Peripherals@asia.meap.com

Technical Inquiries

Phone : +65-6470-2666

Fax : +65-6475-9503

INDIA (Mitsubishi Electric Asia Pte. Ltd.)307, Alexandra

Road, #05-01/02 Mitsubishi Electric Building, Singapore

159943Sales Inquiries

Phone : +65-6473-2308

Fax : +65-6475-9503

E-mail : Peripherals@asia.meap.com

Technical Inquiries

Phone : +65-6470-2666

Fax : +65-6475-9503

NDONESIA (Mitsubishi Electric Asia Pte. Ltd.)307,

Alexandra Road, #05-01/02 Mitsubishi Electric Building,

Singapore 159943Sales Inquiries

Phone : +65-6473-2308

Fax : +65-6475-9503

E-mail : Peripherals@asia.meap.com

Technical Inquiries

Phone : +65-6470-2666

Fax : +65-6475-9503

PHILLIPINES (Mitsubishi Electric Asia Pte. Ltd.)

<http://www.mitsubishielectric.com.sg307,AlexandraRoad,#05-01/02MitsubishiElectricBuilding,Singapore159943>

Sales Inquiries

Phone : +65-6473-2308

Fax : +65-6475-9503

E-mail : Peripherals@asia.meap.com

Technical Inquiries

Phone : +65-6470-2666

Fax : +65-6475-9503

VIETNAM (Mitsubishi Electric Asia Pte. Ltd.) 307,

Alexandra Road, #05-01/02 Mitsubishi Electric Building,

Singapore 159943

Sales Inquiries

Phone : +65-6473-2308

Fax : +65-6475-9503

E-mail : Peripherals@asia.meap.com

Technical Inquiries

Phone : +65-6470-2666

Fax : +65-6475-9503

STC (Setsuyo Astec Corporation Seoul Branch)

4F,Dongseo Game Channel Bldg,600-11 Deungchon-

Dong, Kangseo-Ku, Seoul, Korea

Sales & Technical Inquiries

Phone : +82-(0)2-2657-9841-3

Fax : +82-(0)2-2657-9900

MALAYSIA (Antah Melco Sales & Services Sdn. Bhd.)6,

Jalan 13/6 46860 Petaling Jaya Selangor, Darul Ehsan,

Malaysia Sales & Technical Inquiries

Phone : +60-(0)3-79552088 (Ext. 203)

Fax : +60-(0)3-79563950/+60-(0)3-79582576

Technical & Service Inquiries

Phone : +60-(0)3-79552088 (Ext. 106)

Fax : +60-(0)3-79563950/+60-(0)3-79582576

ME-TWN (Mitsubishi Electric Taiwan Co., Ltd.)

<http://www.MitsubishiElectric.com.tw>

11TH FL., 90 SEC. 6, CHUNG SHAN N. RD., TAIPEI,

111 R.O.C.

Sales & Technical Inquiries

Phone : +886-2-2832-8255

Fax : +886-2-2833-9813

MKY (Mitsubishi Electric Kang Yong Watana Co., Ltd.)

<http://www.mitsubishi-kyw.co.th/Road,HuamarkBangkapi,Bangkok10240>,

Thailand Sales & Technical Inquiries

Phone : +66-2-731-6841

Fax : +66-2-379-4763

OceaniaME-AUST (Mitsubishi Electric Australia)

<http://www.mitsubishi-electric.com.au>

prod.asp?prod=proj348 Victoria Road, Rydalmere, N.S.W.

2116, Australia Sales & Technical Inquiries

Phone : +(612)9684-7777

Fax : +(612)9684-7208

E-mail : diamonddigital@meaust.meap.com

Technical Inquiries

Phone : +(612)9684-7694

Fax : +(612)9684-7684

E-mail : service@meaust.meap.com

BDT (Black Diamond Technologies Ltd.)(Warranty

Registration)

<http://www.bdt.co.nz/projectors/warranty.asp1ParliamentSt,LowerHutt,Wellington,NewZealandSalesInquiries>

Technical Inquiries

Phone : +64-(0)4-560-9100

Fax : +64-(0)4-560-9133

E-mail : projectorsales@bdt.co.nz

Technical Inquiries

Phone : +64-(0)4-560-9100

Fax : +64-(0)4-560-9133

E-mail : service@bdt.co.nz



MITSUBISHI ELECTRIC CORPORATION

1 Zusho Baba, Nagaokakyo-City, Kyoto Japan