

Instructions d'utilisation

RC 038 A
RC 040 A

Centrale vapeur *perfection*



ASTORIA®

Expert en repassage

Avec cet appareil,

vous avez fait l'acquisition d'un **article de qualité**,
bénéficiant de toute l'**expérience d'Astoria** dans
le domaine du petit électroménager.

Il répond aux critères de la **qualité Astoria** :

les meilleurs matériaux et composants ont été utilisés pour
sa fabrication, et il a été soumis à des contrôles rigoureux.

Nous souhaitons que son usage vous apporte entière
satisfaction. Nous attirons votre attention sur le fait que
cet appareil travaille avec de l'eau brûlante et de la vapeur
sous pression. Nous vous demandons donc de lire très
attentivement les instructions données dans cette notice,
car elles fournissent, entre autres, des informations
importantes relatives à la sécurité d'installation, d'utilisation
et d'entretien. **Gardez votre notice, vous pourriez
avoir besoin de vous y référer dans le futur.**

4	Descriptif produit
5	Recommandations de sécurité
8	Repassage
8	Mise en service
8	Repassage à sec
9	Repassage à la vapeur
11	Remplissage en cours de repassage
12	Fonctionnalités
12	Repassage à la vapeur
12	Vapeur frontale
12	Vapeur sous le fer
12	Fonction Duo Vapeur
12	Fonction Turbo Vapeur permanent
13	Défroissage vertical
14	Réglage de la vapeur
15	Détartrage et rinçage
17	Nettoyage et entretien
17	Conseils pour le repassage
18	Guide de dépannage
20	Spécifications techniques
20	Environnement
20	Garantie

S O M M A I R E

descriptif produit

CENTRALE VAPEUR

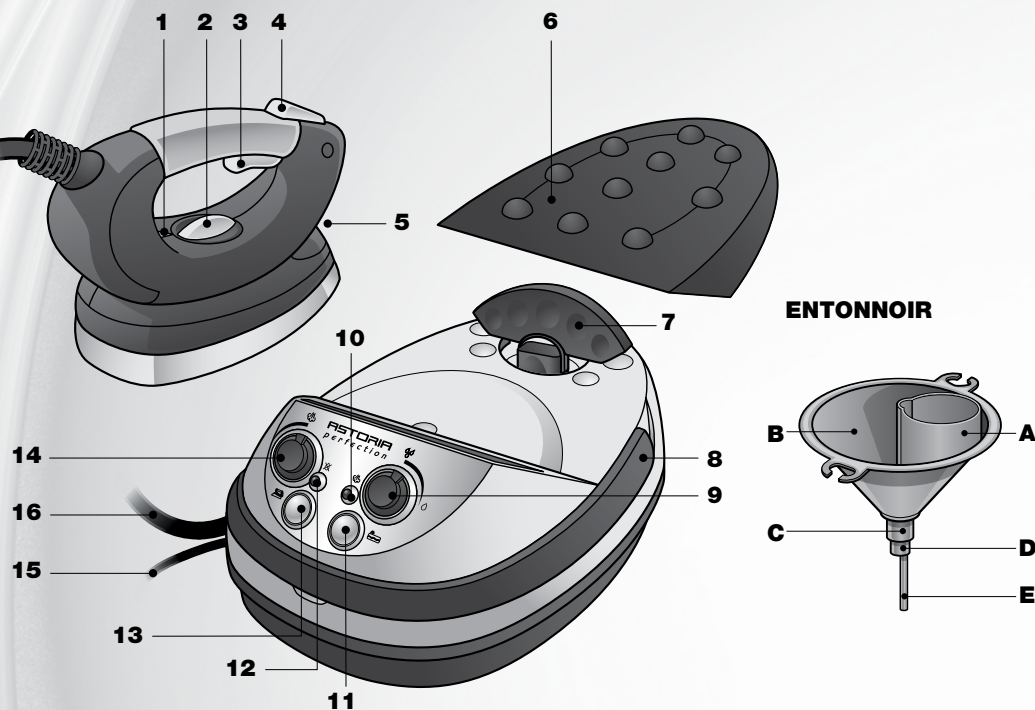

CENTRALE VAPEUR

1. Voyant de contrôle de la température du fer
2. Bouton de réglage du thermostat du fer
3. Gâchette de commande vapeur
4. Touche de commande vapeur
5. Sortie de vapeur frontale
6. Repose-fer amovible
7. Bouchon de remplissage avec sécurité enfant
8. Poignée de transport
9. Bouton de réglage de la pression vapeur
10. Voyant de vapeur prête
11. Interrupteur de mise en service de la chaudière
12. Voyant de fin d'eau (s'éclaire lorsque la chaudière est vide)
13. Interrupteur de mise en service du fer
14. Bouton de réglage du débit vapeur
15. Câble d'alimentation
16. Cordon vapeur

ENTONNOIR

- A. Zone de refroidissement
- B. Zone de remplissage
- C. Joint d'étanchéité
- D. Embout de fixation du tube
- E. Tube

recommandations de sécurité



- Cet appareil est prévu pour un usage domestique uniquement. Toute autre utilisation annule la garantie.
- Respecter impérativement les consignes d'utilisation du mode d'emploi.

- Garder l'appareil et son cordon d'alimentation hors de portée des enfants de moins de 8 ans.
- L'usage de cet appareil est interdit aux enfants de moins de 8 ans.
- Cet appareil n'est pas prévu pour être utilisé par des personnes (y compris les enfants) dont les capacités physiques, sensorielles ou mentales sont réduites, ou des personnes dénuées d'expérience ou de connaissance, sauf si elles ont pu bénéficier, par l'intermédiaire d'une personne responsable de leur sécurité, d'une surveillance ou d'instructions préalables concernant l'utilisation de l'appareil.
- Il convient de surveiller les enfants pour s'assurer qu'ils ne jouent pas avec l'appareil.
- Ne pas manipuler l'appareil les mains mouillées.
- Etant donné le dégagement de vapeur chaude, il est strictement interdit de repasser en position assise avec les jambes placées sous la table.
- Ne pas repasser des vêtements portés sur soi.



- S'assurer que la tension du secteur corresponde bien à celle de l'appareil.
- S'assurer avant chaque utilisation que le cordon d'alimentation est en parfait état.
- Dérouler entièrement le cordon d'alimentation.
- Il est obligatoire de raccorder l'appareil à une prise électrique répondant aux prescriptions de sécurité avec mise à la terre.
- Afin d'éviter une surcharge du réseau électrique, ne pas brancher d'autres appareils sur le même circuit.

• Ne pas laisser l'appareil sans surveillance lorsqu'il est branché.

- Non utilisé, l'appareil doit impérativement être débranché.
- Ne pas tirer sur le cordon d'alimentation ou sur l'appareil pour le débrancher.
- Débrancher le câble d'alimentation pour toute opération de remplissage, d'entretien ou de vidange, et lorsque l'appareil n'est pas utilisé.



- S'assurer que la surface sur laquelle repose le fer (tapis repose-fer ou centrale vapeur) est plane et stable.
- Poser l'unité de repassage sur le plateau repose-centrale d'une table à repasser adaptée.
- Veiller à ne pas mettre l'appareil au bord de la table ou du plan de travail pour éviter qu'il bascule.
- S'assurer que le cordon d'alimentation et toute éventuelle rallonge électrique ne soient pas disposés aux endroits de passage pour éviter tout basculement.
- Ne jamais déplacer l'appareil lorsqu'il est en fonction.
- Ne jamais utiliser l'appareil à l'extérieur.
- Ne pas utiliser l'appareil près d'un point d'eau.
- Ne pas placer l'appareil près d'une source de chaleur et éviter que le cordon d'alimentation touche une surface chaude.
- Ne pas ranger l'appareil encore chaud mais le laisser refroidir, au moins 5 heures, à l'air libre auparavant.
- Ne pas laisser l'appareil exposé aux agents atmosphériques (pluie, soleil...) ni à une température inférieure à 5°C.



- Ne jamais mettre la centrale sous le robinet pour rajouter de l'eau.
- Ne jamais remplir le réservoir avec de l'eau chaude.
- Introduire la quantité d'eau préconisée et n'y additionner aucun autre produit.
- Eau à utiliser : se référer à la page 15 de la présente notice.
- Veiller à ce que le câble d'alimentation et le cordon vapeur n'entrent pas en contact avec les parties chaudes du fer.
- En cours du repassage, le repose-fer peut devenir très chaud.
- Pour repasser à la vapeur en toute sécurité, il est impératif d'attendre l'allumage du voyant de "vapeur prête" une première fois (celui-ci s'éclaire au bout de quelques minutes), avant de commencer le repassage. A défaut, il faut s'abstenir de repasser à la vapeur et faire réviser l'appareil par un Centre Service Agréé Astoria.
- Le voyant de fin d'eau doit seulement s'allumer s'il n'y a plus d'eau dans la chaudière et que le fer n'émet plus de vapeur. Dans le cas où celui-ci s'allumerait durant l'émission de vapeur, il faut s'abstenir d'utiliser l'appareil et le faire réviser par un Centre Service Agréé Astoria.



• Le nettoyage et l'entretien de l'appareil ne doivent pas être effectués par des enfants, sauf s'ils ont plus de 8 ans et sont surveillés.

- Ne jamais plonger l'appareil dans l'eau ou dans quelque liquide que ce soit.
- Ne pas nettoyer l'appareil avec des produits chimiques abrasifs.



• Il est recommandé d'examiner régulièrement l'appareil. Pour éviter tout danger, ne pas utiliser l'appareil si le cordon d'alimentation, la fiche électrique ou l'appareil est endommagé mais l'apporter à un professionnel d'un Centre Service Astoria pour contrôle et/ou réparation.

- L'appareil ne doit pas être utilisé s'il a chuté, s'il fuit, si de la vapeur s'échappe du bouchon de remplissage durant l'utilisation ou s'il présente tout autre type d'anomalies de fonctionnement.
- En cas de panne ou de mauvais fonctionnement, débrancher l'appareil immédiatement et le laisser reposer 5 heures pour obtenir un refroidissement complet avant toute intervention. Ne pas chercher à réparer l'appareil soi-même, mais le confier à un professionnel d'un Centre Service Agréé Astoria.

Vous trouverez les coordonnées du Centre Service Agréé Astoria le plus proche de chez vous sur : www.astoria.tm.fr

repassage

Mise en service

1. Posez votre appareil sur le plateau repose-centrale d'une table à repasser.
2. Déroulez le câble d'alimentation (15) et le cordon vapeur (16), branchez la fiche du câble (15) dans une prise avec mise à la terre.

 **Astuce pressing**

Si vous ne connaissez pas la composition du tissu, faites un essai sur un endroit caché, d'abord à basse température, pour trouver celle qui convient le mieux.

repassage

Repassage à sec

 **Astuce pressing**

Pour préserver vos tissus et optimiser votre séance de repassage, commencez par les plus fragiles : soie, synthétique et laine.

1. Enclenchez l'interrupteur de mise en service du fer (13).

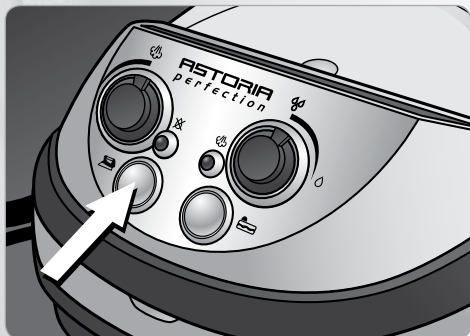

2. Réglez la température de repassage souhaitée en amenant la position de réglage du bouton de thermostat (2) en face de la température souhaitée.

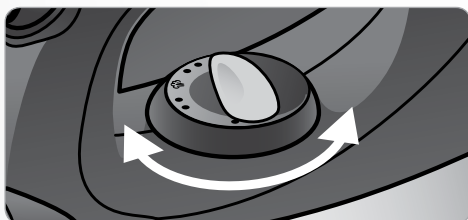

Le voyant (1) s'éclaire en rouge pour indiquer que le fer est en chauffe. Dès que le fer a atteint sa température, le voyant s'éteint.

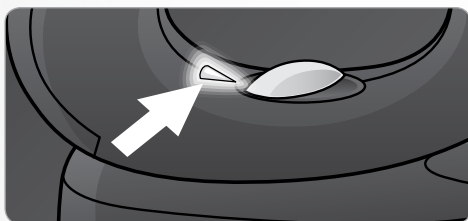

repassage

Repassage à la vapeur

 **Eau à utiliser**

Pour assurer à votre centrale une durée de vie optimale, il faut savoir choisir la "bonne eau". Pour cela, utilisez au choix : de l'eau du robinet mais en veillant à détartrer régulièrement votre centrale, de l'eau du robinet coupée à 50 % avec de l'eau déminéralisée non parfumée, de l'eau de Volvic ou encore la carafe filtrante Astoria RF950A.
JAMAIS d'eau déminéralisée pure, ni d'eau récupérée d'un sèche-linge, ni d'eau provenant d'un adoucisseur, ni d'eau de pluie.

 **Remarque importante**

Avant toute opération de remplissage, éteignez votre centrale et débranchez le câble d'alimentation.

1. Retirez le fer et le repose-fer (6)
2. Soulevez la languette du bouchon de remplissage (7) jusqu'à ce qu'elle soit droite.
3. Ouvrez le bouchon de remplissage (7) en exerçant une poussée vers le bas tout en dévissant.

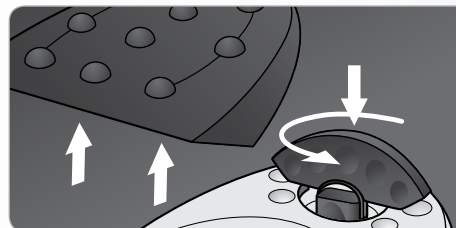

4. Placez l'entonnoir assemblé dans l'orifice de remplissage. Assurez-vous que le joint d'étanchéité (C) soit bien positionné sur l'appareil.

5. Versez l'eau dans la partie B de l'entonnoir pour remplir la chaudière.

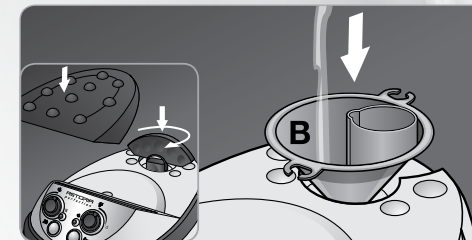

6. Lorsque l'eau versée ne s'écoule plus, retirez doucement l'entonnoir en laissant couler l'eau résiduelle de la partie B dans l'appareil.
7. Remettez le bouchon (7) en place en le serrant convenablement et replacez le repose-fer (6).
8. Remettez le fer sur la centrale.
9. Branchez le câble d'alimentation (15).
10. Enclenchez l'interrupteur de mise en service du fer (13) et de la chaudière (11).

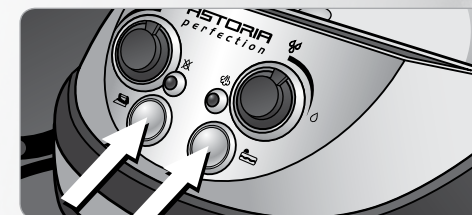

11. Réglez la température de repassage souhaitée en amenant la position de réglage du bouton de thermostat (1) en face de la température souhaitée.



Repassage à la vapeur

Dès que le fer a atteint sa température, le voyant rouge (1) s'éteint.

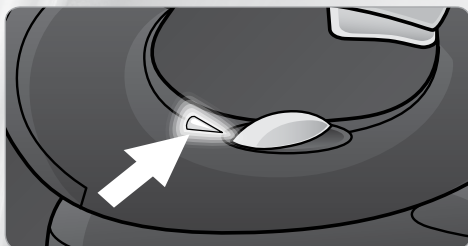

Pour le repassage à la vapeur, le thermostat du fer doit obligatoirement être réglé entre la position ●● et la position ●●●.

12. A l'aide du bouton (9), réglez la pression de vapeur désirée.

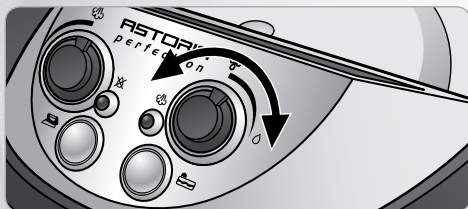

13. Dès que la pression réglée est atteinte, le voyant de vapeur prête (10) s'allume et indique que la vapeur peut être utilisée. Ce voyant s'éteint dès que de la vapeur est demandée et que la chaudière se remet en chauffe. Il est néanmoins possible de continuer à repasser.

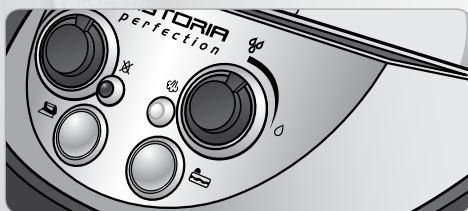

14. Avant de commencer le repassage, actionnez les touches de commande vapeur (3) et (4) placées sous et sur la poignée du fer. Maintenez le fer au-dessus d'un linge ou d'une serviette afin d'évacuer les gouttelettes d'eau de condensation se trouvant dans le cordon vapeur (16).

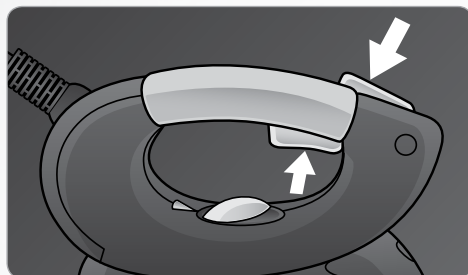

15. Ajustez si nécessaire le débit de vapeur en tournant le bouton de réglage (14).

16. A la fin du repassage, il est conseillé de vider l'eau contenue dans la chaudière



Remplissage du réservoir

Il vous est possible de remplir le réservoir d'eau de votre appareil sans attendre que le voyant de fin d'eau s'allume.

Tableau des températures

- Nylon / Soie à sec
- Laine à sec ou à vapeur
- Coton / Lin à sec ou à vapeur

Repassage à la vapeur

► REMPLISSAGE EN COURS DE REPASSAGE

Lorsque le voyant de fin d'eau (12) s'allume et que la vapeur diminue, il faut ajouter de l'eau.

1. Eteignez l'interrupteur (11) afin de couper la chauffe de la chaudière.



2. Décompressez la chaudière en appuyant sur les touches de commande vapeur (3 et 4 / ou bien 3 ou 4) jusqu'à ce qu'il ne sorte plus de vapeur de la semelle.



3. Eteignez l'interrupteur du fer (13).



4. Débranchez l'appareil.

5. Retirez le fer et son repose-fer (6) de la centrale.

6. Soulevez la languette du bouchon de remplissage (7) jusqu'à ce qu'elle soit droite.

7. Desserrez légèrement le bouchon (7) en exerçant une poussée vers le bas tout en dévissant, laissez échapper le reste de vapeur, puis dévissez-le complètement.



8. Placez l'entonnoir assemblé dans l'orifice de remplissage. Assurez-vous que le joint d'étanchéité (C) soit bien positionné sur l'appareil.

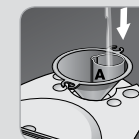

10. Versez ensuite l'eau dans la partie B de l'entonnoir pour remplir la chaudière.

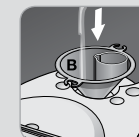

11. Lorsque l'eau versée ne s'écoule plus, retirez doucement l'entonnoir en laissant couler l'eau résiduelle de la partie B de l'appareil.

12. Remettez le bouchon (7) en place, serrez-le convenablement et répétez les opérations de mise en service.

13. Remettez le repose-fer amovible (6) et le fer sur la centrale.



Remarques importantes

- Faites attention, lorsque la chaudière est chaude, ne versez pas d'eau dans la partie B.
- Pour remplir votre chaudière en cours de repassage en toute sécurité, versez un **mince filet** dans la **partie A de l'entonnoir**. Procédez prudemment à cette opération.

Repassage à la vapeur

Lors de votre séance de repassage, la vapeur peut être utilisée de façon différente pour s'adapter aux besoins des tissus.

► VAPEUR FRONTALE

Appuyez à fond sur la touche de commande vapeur (4).

Pour effacer les faux plis.

Mode d'utilisation : par impulsions courtes.

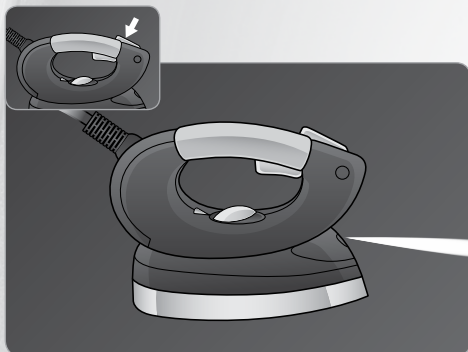

► VAPEUR SOUS LE FER

Appuyez à moitié sur la gâchette de commande vapeur (3).

Pour repasser le linge courant : chemises, T-shirts, serviettes...

Mode d'utilisation : par impulsions courtes.

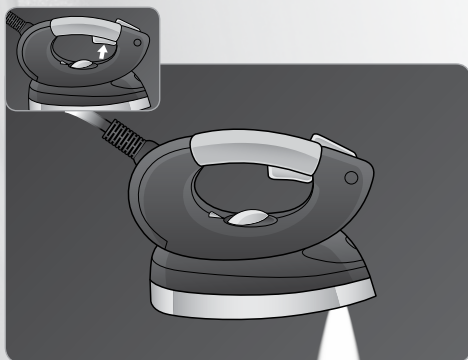

► FONCTION DUO VAPEUR

Appuyez à fond sur la touche de commande vapeur (4) et à moitié sur la gâchette de commande vapeur (3).

Pour humidifier et tendre le linge avant le passage du fer.

Mode d'utilisation : par impulsions courtes.

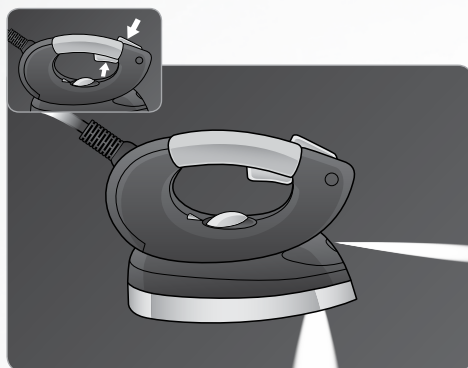

► FONCTION TURBO VAPEUR PERMANENT

Appuyez à fond sur la gâchette de commande vapeur (3).

Particulièrement adaptée aux vêtements les plus froissés : vestes, jeans, draps, nappes...

Mode d'utilisation : constant.

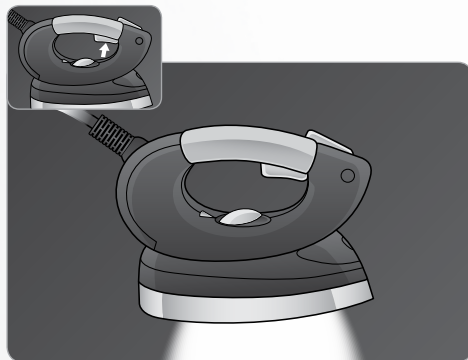

Repassage à la vapeur

► DÉFROISSAGE VERTICAL

Appuyez à fond sur la gâchette de commande vapeur (3).

Détend les fibres sans contact direct de la semelle sur le tissu.

Pour rafraîchir le linge et défroisser plus facilement les vêtements sur cintres.

Mode d'utilisation : utilisez la fonction Turbo Vapeur de façon constante.

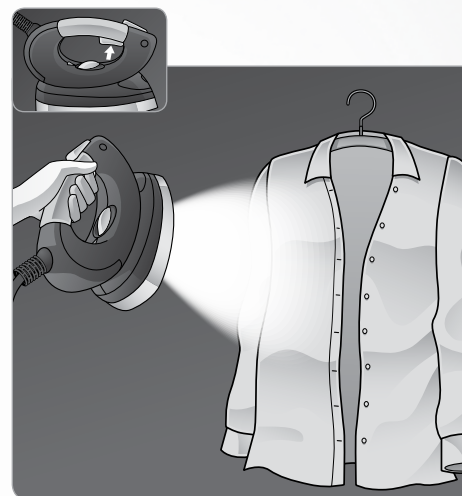

Astuce pressing

Défroissez verticalement sans appliquer de pression directe sur le tissu. Gardez une distance plus ou moins importante en fonction de la fragilité du textile à repasser.



Astuce pressing

N'utilisez pas continuellement la fonction vapeur. Un bon repassage n'est pas dépendant du volume de vapeur. L'usage mesuré de la vapeur garantit un gain de temps au repassage.



Astuces pressing

- Si vous devez repasser un tissu à une température inférieure à celle réglée, réglez le thermostat du fer sur la nouvelle température et attendez que son voyant (1) s'éteint.
- Pour le repassage à la vapeur, le thermostat du fer doit être réglé entre ●● et ●●●.
- Sur la position ● Nylon/Soie, n'utilisez pas les commandes vapeur (3) et (4) du fer, vous obtiendriez des gouttelettes d'eau et non de la vapeur. Cette position doit uniquement être utilisée en mode repassage à sec.
- Pour les tissus fragiles, appuyez sur les commandes vapeur (3) et (4) avant de poser le fer sur le tissu.



Repassage à la vapeur

► RÉGLAGE DE LA VAPEUR

Réglage et utilisation de la vapeur en fonction des tissus :



La pression et l'humidité de la vapeur sont liées.

Le bouton (9) permet de régler la pression c'est-à-dire la qualité de vapeur.

-  Vapeur plus humide = pression mini
-  Vapeur plus sèche = pression maxi



Le bouton (14) permet de régler le volume de vapeur.

-  = débit vapeur abondant
-  = débit vapeur réglable jusqu'au minimum



► Polyacryle, polyamide (nylon) et acétate

Repassez avec un fer à basse température ● et repassez à sec. Réglez la pression pour obtenir une vapeur sèche et le débit de vapeur au minimum. Envoyez peu de vapeur.

► Soie

Le tissu doit être légèrement humide. Repassez avec un fer à basse température ● et repassez à sec.

► Laine (vestes, pantalons), polyester et viscose

Repassez avec un fer à température moyenne ●●. Réglez la pression pour obtenir une vapeur sèche et le débit en position moyenne ou minimum. Appuyez modérément sur le fer.

► Coton / Lin

Le tissu doit être légèrement humide. Repassez avec un fer à température maximum ●●●. Réglez la pression pour obtenir une vapeur humide et le débit de vapeur en position maximum. Envoyez de la vapeur en abondance puis séchez le tissu avec la semelle.

Vérification de la dureté d'eau

Votre appareil est livré avec un test de dureté d'eau qui permet de déterminer la quantité de calcaire contenue dans l'eau. Ce test vous permet de déterminer la fréquence des détartrages à respecter.

1. Immergez le papier test dans un verre d'eau pendant 1 à 2 secondes.

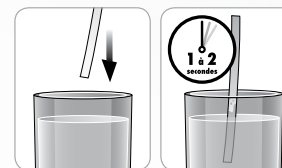

2. Attendez 15 secondes et consultez l'échelle de couleurs dont les carrés deviennent rouges selon la qualité de votre eau.

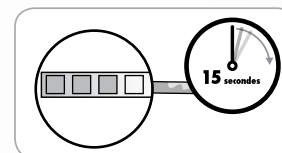





-  très douce
-  douce
-  semi-dure
-  dure
-  très dure

Remarques importantes

- Le détartrage de la centrale est une opération d'entretien obligatoire d'une durée minimale de 2 heures (après refroidissement complet de la centrale).
- La fréquence de détartrage de l'appareil est non seulement liée à la quantité d'eau que vous utilisez mais aussi à sa qualité.
- La qualité de l'eau est représentée par sa valeur de "dureté" qui reflète sa teneur en calcaire.

Remarque importante

Le papier test n'est utilisable qu'une seule fois.

Qualité de l'eau	Eau à utiliser		Fréquence de détartrage
	Eau du robinet	Eau déminéralisée	
 très douce	100 %	0 %	1 détartrage / an
 douce	100 %	0 %	1 détartrage / an
 semi-dure	100 %	0 %	2 détartrages / an
 dure	50 %	50 %	3 détartrages / an
 très dure	50 %	50 %	4 détartrages / an

détartrage et rinçage

Déroulement

1. Eteignez, débranchez et laissez refroidir votre centrale (5 heures).
2. Retirez le fer et le repose-fer (6) de la centrale.
3. Soulevez la languette du bouchon de remplissage (7) jusqu'à ce qu'elle soit droite.
4. Ouvrez le bouchon (7) en exerçant une poussée vers le bas tout en dévissant.
6. Préparez 30 cl de vinaigre blanc et 30 cl d'eau claire dans un récipient. Versez le mélange dans la chaudière sans remettre le bouchon (7) et retirez l'entonnoir. Rebranchez le câble d'alimentation (15).

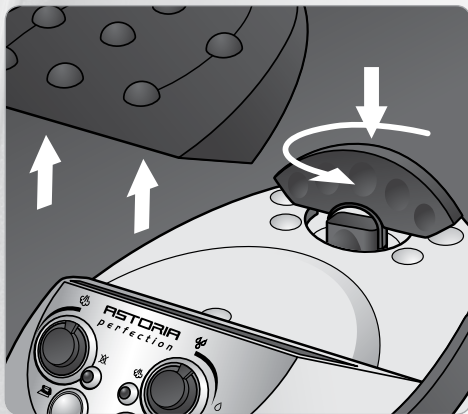

5. Videz le contenu de la chaudière dans un seau.

Pour un simple rinçage, passez à l'étape 12.
Pour la suite du détartrage, passez à l'étape 6.

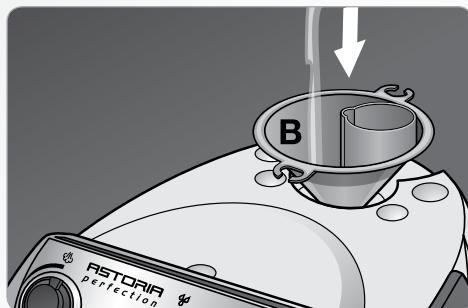

7. Enclenchez l'interrupteur de mise en service de la chaudière (11).

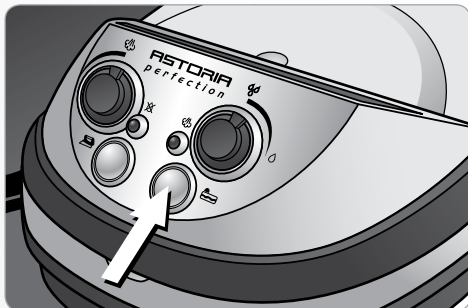

8. Attendez que le mélange se mette à bouillir et arrêtez la chauffe de la chaudière (11).
9. Débranchez l'appareil.
10. Laissez agir pendant 1 heure environ.
11. Videz le contenu de la chaudière dans un seau.
12. Rincez la chaudière par 3 fois en y introduisant à chaque fois 1/2 litre d'eau claire.
13. Remplissez la chaudière et continuez votre séance de repassage.

nettoyage et entretien

- Pour nettoyer votre semelle, frottez-la à l'aide d'un tampon à récurer doux (non métallique) légèrement humide dans le sens de la longueur.
- La centrale s'essuie tout simplement avec un chiffon doux.
- N'utilisez pas de produits détergents ajoutés à l'eau dans la chaudière.
- Il est recommandé d'effectuer un rinçage **1 fois par mois** de la chaudière, ce qui permet d'éliminer les dépôts qui peuvent s'y trouver.

conseils pour le repassage

Table à repasser "Spéciale vapeur"

- N'utilisez pas continuellement la fonction vapeur. Un bon repassage n'est pas dépendant du volume de vapeur. Son usage mesuré garantit un gain de temps au repassage.
- Pour tirer le meilleur avantage de votre centrale, il est nécessaire d'utiliser une table à repasser "Spéciale vapeur" qui permet à la vapeur de traverser son plateau.

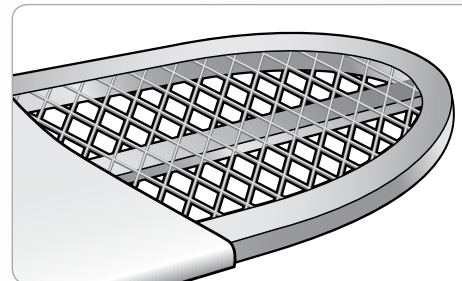

Astuce pressing

Les tentures lourdes peuvent être repassées à la verticale avec la puissance de votre Fer Pressing. Pour vous faciliter l'exercice, l'idéal est de tenir un coussin recouvert de coton à l'arrière du tissu travaillé.



Astuce pressing

Pour repasser vos mouchoirs, torchons et serviettes en un seul passage, empilez-les. Ils se repassent à l'endroit dans le sens de la longueur avec votre Fer Pressing.

Table active

- Si le repassage est long et intensif, utilisez une table active. Son système d'aspiration évacue la vapeur générée par la centrale et permet de repasser sur une housse plus sèche.

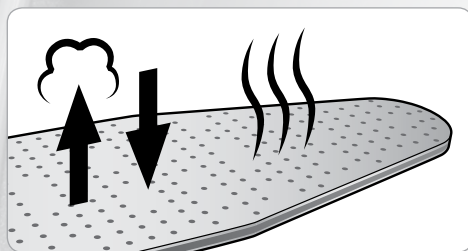

Astuce pressing

Pour gagner du temps, repassez vos nappes déjà pliées, votre jeans en double épaisseur et uniquement le dessus des housses de couette. Redonnez du gonflant à une housse ouatignée en la vaporisant avec de la vapeur.

PROBLÈMES	CAUSES POSSIBLES	SOLUTIONS
L'appareil ou le voyant du fer ne s'allument pas.	L'appareil n'est pas branché.	Vérifier que l'appareil est bien branché sur une prise électrique en état de marche et allumé (interrupteur(s) de mise en service enclenché(s)).
	L'appareil est défectueux.	Contactez un Centre Service Agréé Astoria (adresses sur www.astoria.tm.fr).
Le linge est trop humide.	Le débit vapeur est trop abondant ou la pression est trop humide.	Diminuer le débit vapeur ou la pression.

PROBLÈMES	CAUSES POSSIBLES	SOLUTIONS
De l'eau coule par les trous de la semelle du fer.	De l'eau s'est condensée dans le cordon vapeur.	Actionner la touche et la gâchette de commande vapeur du fer à distance de votre linge avant de procéder à la séance de repassage.
L'appareil crache de l'eau avec la vapeur.	Le thermostat du fer est réglé sur une position inférieure à vapeur ou coton.	Le régler sur la bonne position.
Des traces d'eau apparaissent sur le linge.	La housse de table n'est pas adaptée à la centrale.	S'assurer d'employer une table adaptée. Se reporter à la rubrique "Conseils pour le repassage".
Des coulures blanches sortent de la semelle du fer.	La chaudière n'est pas rincée régulièrement et rejette du tartre.	Procéder au détartrage de l'appareil. Se reporter à la rubrique "Détartrage et rinçage".
Des coulures brunes sortent de la semelle du fer et tâchent le linge.	Des produits détartrants ou des additifs sont utilisés dans l'eau de repassage.	N'ajouter aucun produit de soin du linge.
La semelle du fer est sale et tâche le linge.	La température sélectionnée est trop chaude.	Se reporter au tableau des températures.
	Le linge n'est pas suffisamment rincé.	S'assurer d'ôter toute trace de savon ou produits de soin du linge et rincer fortement.
	De l'amidon est utilisé.	L'amidon doit être pulvérisé à l'envers du linge à repasser.
	Le débit de vapeur est réglé au minimum.	Augmenter le débit vapeur.
De l'eau coule du dessous de l'appareil.	L'appareil est défectueux.	Contactez un Centre Service Agréé Astoria (adresses sur www.astoria.tm.fr).

spécifications techniques

Puissance chaudière : 1450 W

Puissance fer : 750 W

Tension d'utilisation : 230 V ~ 50 Hz

Capacité utile : 1,2 litre

Capacité totale : 1,9 litre

Pression réglable : 4,5 bars

Débit vapeur réglable : 150 g/min maxi

Autonomie : 2h environ

Matériau chaudière : inox 18/10

Dimensions centrale : 16 H x 27 l x 37,5 L cm

Dimensions fer : 15 H x 11,2 l x 22,5 L cm

Poids centrale : 3,7 kg

Poids fer : 1,4 kg

Accessoire : entonnoir antidébordement

Garantie

La garantie générale de l'appareil est définie sur le bulletin de garantie ci-joint.

La garantie ne couvre que l'utilisation domestique de l'appareil. Elle ne couvre pas les appareils en panne dont le détartrage n'a pas été effectué périodiquement. Elle ne couvre pas l'usure normale, ni la détérioration du monotube et du tapis repose-fer.

Le fabricant ne pourra être tenu responsable des dommages éventuels causés par un usage incorrect de l'appareil, non conforme au mode d'emploi ou par des réparations effectuées par un personnel non qualifié. Conformément à l'article L 111-2 du code de la consommation, la disponibilité des pièces de rechange, prévues pour un produit réparable est de 5 ans à partir de sa date de fabrication (information mentionnée sur le produit : numéro de lot ou de série).

RAPPEL : pour toute intervention, il vous sera demandé de retourner le produit sous son conditionnement initial afin d'éviter tout dommage supplémentaire lié au transport. Nous vous invitons donc à conserver l'emballage d'origine dans son intégralité.



Environnement

Ne jetez pas l'appareil en fin de vie avec les ordures ménagères, mais déposez-le dans un point de collecte approprié pour son recyclage. Vous aiderez ainsi à protéger l'environnement.



CONSIGNE POUVANT VARIER LOCALEMENT > WWW.CONSIGNESDETRFR



Retrouvez la liste complète
des Centres Services Agréés Astoria sur
www.astoria.tm.fr

ASTORIA®
Expert en repassage

Service Consommateurs : Tél. 03 88 18 66 18 • Fax : 03 88 18 66 19

Société ARB • Parc d'Activités "Les Découvertes" • 8 rue Thomas Edison • CS51079

67452 Mundolsheim Cedex • Tél. : 03 88 18 66 18 • Fax : 03 88 33 08 51

info@astoria.tm.fr • www.astoria.tm.fr