

## Bedienungsanleitung/Garantie

Instruction Manual/Guarantee • Instrucciones de servicio/Garantía  
Istruzioni per l'uso/Garanzia • Gebruiksaanwijzing/Garantie  
Instrukcja obsługi/Gwarancja • Návod k použití/Záruka  
A használati utasítás/Garancia • Руководство по эксплуатации/Гарантия

## DVD-Player

DVD Player • Reproductor DVD  
Lettore DVD • DVD-speler  
Odtwarzacz DVD • DVD-přehrávač  
DVD-lejátszó • DVD-проигрыватель



### DVD 593

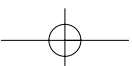

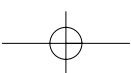
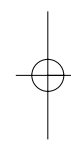
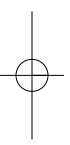
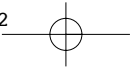

# Inhalt

Contents • Indice • Índice • Inhoud • Spis treści • Obsah • Tartalom • Содержание

<b>D</b>	Bedienungsanleitung. ....	Seite	4
	Übersicht Bedienelemente . . . . .	Seite	6-7
	Garantie. ....	Seite	19
<b>GB</b>	Instruction Manual. ....	Page	20
	Control element overview . . . . .	Page	22-23
	Guarantee. ....	Page	34
<b>E (CD)</b>	Instrucciones de servicio. ....	Página	36
	Vista de conjunto Elementos de mando. ....	Página	38-39
	Garantía. ....	Página	51
<b>I (CD)</b>	Istruzioni per l'uso . . . . .	Pagina	52
	Descrizione dei singoli pezzi . . . . .	Pagina	54-55
	Garanzia. ....	Pagina	67
<b>NL (CD)</b>	Gebruiksaanwijzing. ....	Pagina	68
	Overzicht bedieningselementen . . . . .	Pagina	70-71
	Garantie. ....	Pagina	83
<b>PL (CD)</b>	Instrukcja obsługi . . . . .	Strona	84
	Przegląd elementów obsługi . . . . .	Strona	86-87
	Gwarancja . . . . .	Strona	99
<b>CZ (CD)</b>	Přehled obsluhovacích prvků. ....	Strana	100
	Návod k použití. ....	Strana	102-103
	Záruka . . . . .	Strana	115
<b>H (CD)</b>	A használati utasítás. ....	Oldal	116
	A használt elemek megtekintése . . . . .	Oldal	118-119
	Garancia . . . . .	Oldal	131
<b>RUS (CD)</b>	Обзор управляющих элементов. ....	стр.	132
	Руководство по эксплуатации . . . . .	стр.	134-135
	Гарантия . . . . .	стр.	147

## Sicherheitshinweise

Vorsicht: Der DVD/CD-Player ist ein Lasergerät der Klasse I. Somit funktioniert dieser DVD/CD-Player unter Verwendung eines sichtbaren Laserstrahls, der bei direkter Ausrichtung ein gefährliches Strahlungsrisiko birgt. Bitte stellen Sie sicher, dass der DVD/CD-Player nur gemäß Anleitung eingesetzt wird.



### Warnhinweis:

Um das Risiko eines Brandes oder Stromschlags zu vermindern, diesen Player nicht Feuchtigkeit oder Regen aussetzen.



Dieses Produkt enthält ein Niedrig-Energie-Laserbauteil.



## Sicherheitsinformation

### Merke:

Dieses Gerät ist nur für den Betrieb in einem gemäßigten Klima konstruiert. Schließen Sie das Gerät nur an eine Wechselspannung von 220-240V/50Hz an. Unter anderen Umständen kann es nicht benutzt werden.

### Achtung:

Der DVD Spieler ist ein Produkt der Laserklasse 1. Das Gerät benutzt einen unsichtbaren Laserstrahl, der gefährliche Strahlungen verursachen kann. Vergewissern Sie sich, dass Sie das Gerät ordnungsgemäß und der Anleitung entsprechend benutzen.

Wenn das Gerät an einer Schutzkontaktsteckdose angeschlossen ist, gehen Sie bitte nicht mit den Augen zu nah an die Öffnung des Gerätes und sehen Sie nicht ins Innere des Spielers.

Benutzung der Bedienelemente, Einstellungen oder jegliche Anwendungsformen, die von den in dieser Anleitung beschriebenen abweichen, können dazu führen, dass Sie sich gefährlichen Strahlungen aussetzen.

Öffnen sie keine Abdeckungen und reparieren Sie das Gerät nicht selbst. Wenden Sie sich an qualifiziertes Fachpersonal für die Wartung und Reparatur dieses Gerätes.

## Warnung:

Um Risiken wie Feuer oder Elektroschock vorzubeugen, setzen Sie das Gerät bitte nicht Regen oder Feuchtigkeit aus.

Um Risiken wie Feuer oder Elektroschock oder unangenehme Störungen zu vermeiden, benutzen Sie bitte nur empfohlenes Zubehör.

## Vorsichtsmaßnahmen

Bitte lesen Sie diese Vorsichtsmaßnahmen sorgfältig durch, bevor Sie dieses Gerät benutzen.

### Schutz des Netzkabels

Um Fehlfunktionen des Gerätes zu vermeiden und zum Schutz vor Stromschlägen, Feuer oder Verletzung von Personen, beachten Sie bitte folgendes:

Ziehen Sie am Netzstecker und nicht am Kabel.

Berühren Sie den Netzstecker oder das Kabel niemals mit nassen Händen.

Halten Sie das Netzkabel von Heizgeräten fern.

Stellen Sie niemals einen schweren Gegenstand auf das Stromkabel.

Versuchen Sie niemals, das Netzkabel zu reparieren oder selbst zu ersetzen. Der Austausch des Netzkabels darf nur durch eine elektrotechnisch unterwiesene Person durchgeführt werden!

### Positionierung

Vermeiden Sie es, das Gerät in folgender Umgebung aufzustellen:

Bei direktem Sonnenlicht oder Heizgeräten oder in geschlossenen Fahrzeugen.

Bei hohen Temperaturen (über 35°C) oder hoher Luftfeuchtigkeit (über 90%).

In extrem staubiger Umgebung.

Ansonsten könnten interne Teile ernsthaft beschädigt werden.

### Bei Nichtbenutzung:

Schalten Sie das Gerät aus, wenn Sie es nicht benutzen. Sollten Sie das Gerät für längere Zeit nicht benutzen, ziehen Sie bitte den Netzstecker aus der Schutzkontaktsteckdose.

### Nicht die Finger oder andere Gegenstände in das Gerät stecken

Das Berühren interner Teile dieses Gerätes ist gefährlich und kann zu ernsthafter Beschädigung des Gerätes führen. Versuchen sie nicht, das Gerät auseinander zu nehmen.

Legen Sie keine Fremdkörper in die CD Lade.

### Von Wasser, Feuer und Magneten fernhalten

Halten Sie das Gerät fern von Blumenvasen, Badewannen, Waschbecken, usw. Wenn Flüssigkeit in das Gerät gelangt, so kann dies zu ernsthaften Schäden führen. Offenen Brandquellen, wie z. B. brennende Kerzen dürfen nicht auf das Gerät.

Bringen Sie niemals magnetische Gegenstände wie zum Beispiel Lautsprecher in die Nähe des Gerätes.

### Belüftung Stapeln

Halten Sie zur Belüftung einen Abstand von 5 cm rund um das Gerät.



Verdecken Sie keine Lüftungsöffnungen mit Gegenständen, wie Zeitschriften, Tischdecken, Vorhängen usw.. Stellen Sie das Gerät in horizontaler Stellung auf und stellen Sie keine schweren Dinge auf das Gerät. Stellen Sie das Gerät nicht auf Verstärker oder andere Geräte, die sich erhitzen könnten.

### Kondensation

Unter folgenden Umständen kann sich Feuchtigkeit auf der Linse bilden:  
Sofort nach dem ein Heizer eingeschaltet wurde.  
In einem dampfenden oder sehr feuchten Raum.  
Wenn das Gerät von einer kalten Umgebung in eine warme gebracht wird.

Wenn sich Feuchtigkeit im Innern des Gerätes gebildet hat, kann es sein, dass das Gerät nicht mehr richtig funktioniert. In diesem Falle, schalten Sie den Strom aus und warten Sie ca. eine Stunde, bis die Feuchtigkeit verdunstet ist.

### Wenn es zu störenden Geräuschen im Fernseher kommt, während eine Sendung empfangen wird.

Je nach den Empfangsbedingungen, können im Fernsehbildschirm Störungen erscheinen während Sie eine Fernsehsendung ansehen und das Gerät eingeschaltet ist. Dies ist keine Fehlfunktion des Gerätes oder des Fernsehers. Schalten Sie das Gerät aus, wenn Sie eine Fernsehsendung ansehen wollen.

## Wiedergabefähige Disks

Dieser DVD-Player kann folgende Diskarten mit den entsprechenden Logos wiedergeben:

### Verwendbare Disks:

Diskart	Markenlogo	Aufzeichnungs-Art	Diskgröße	Maximale Laufzeit
DVD		Audio + Video	12 cm	ca. 240 min. (einseitig bespielt)
				ca. 480 min. (doppelseitig bespielt)
			8 cm	ca. 80 min. (einseitig bespielt)
				ca. 160 min. (doppelseitig bespielt)
AUDIO-CD		Audio	12 cm	74 Min.
			8 cm	20 Min.



Dolby Digital Disk



DTS Disk



Digital Audio Disk



Stereo-Disk



NTSC-System  
in USA, Kanada  
Japan, Südkorea,  
etc.



PAL-System  
in GB,  
Frankreich  
Australien, etc.

Hergestellt unter Lizenzvergabe der Dolby Laboratories.  
"Dolby" sowie das doppelte D-Symbol sind Handelsmarken der Dolby Laboratories.

### Bereichscode

Sowohl der DVD-Player, als auch die Disk sind nach Bereichen codiert. Diese Bereichscodes müssen in der Reihenfolge übereinstimmen, damit die Disk abgespielt werden kann. Passen die Codes nicht, kann die Disk nicht wiedergegeben werden.

**Der Bereichscode für diesen Player ist auf der Rückseite des Geräts angegeben.**

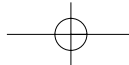

## Diskstruktur

Eine DVD-Video-Disk besteht aus einzelnen "Titeln", wobei jeder Titel wiederum in verschiedene "Kapitel" unterteilt sein kann (siehe Beispiel 1). Wenn eine Disk zum Beispiel mehrere Filme enthält, kann jeder Film seine eigene Titelnummer haben und noch einmal in einige Kapitel unterteilt sein.

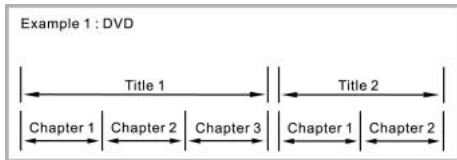

Auf der anderen Seite bestehen Audio-CDs aus "Spuren" (Tracks) (siehe Kapitel 2).

Im allgemeinen hat jede Spur eine eigene Track-Nummer (bei einigen Disks sind die jeweiligen Tracks nochmals durch Index-Nummern gegliedert).

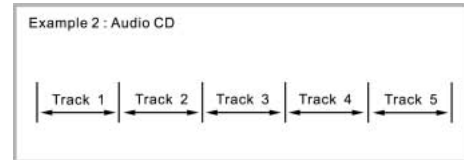

## Beschreibung

### Vordere Bedientafel

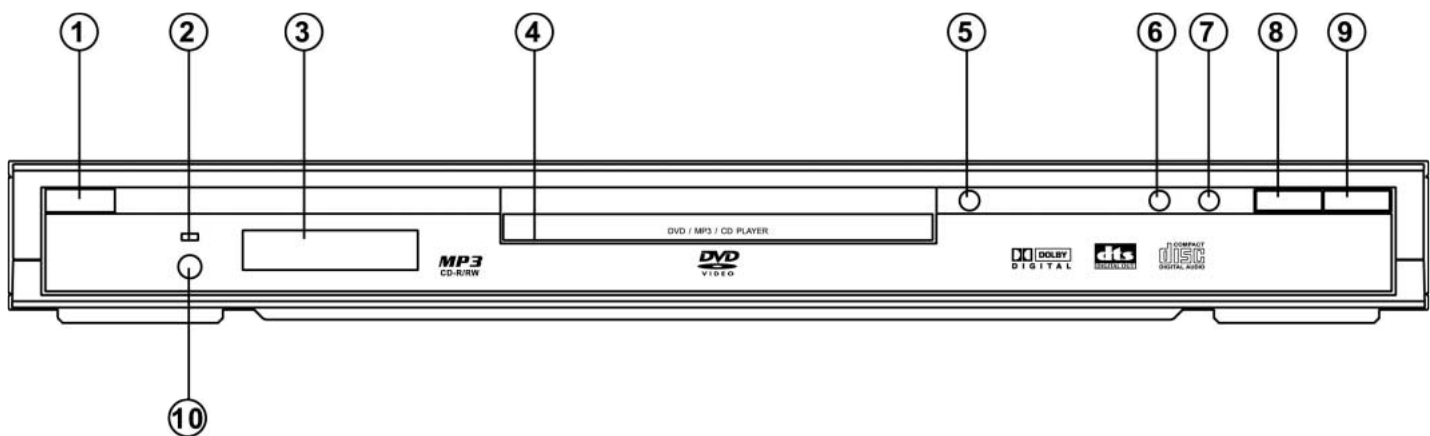

- |   |  |
|---|--|
| <ol style="list-style-type: none"> <li>1. POWER-Schalter – Umschalten auf Standby-Modi</li> <li>2. STANDBY-Anzeige</li> <li>3. Display</li> <li>4. CD-Schublade</li> <li>5. OPEN/CLOSE – Öffnen und Schließen der CD-Schublade</li> </ol> | <ol style="list-style-type: none"> <li>6. PREV – Springen auf das vorherige Kapitel/Spur</li> <li>7. NEXT – Springen auf das nächste Kapitel/Spur</li> <li>8. STOP – Unterbrechen der Wiedergabe</li> <li>9. PLAY/PAUSE – Wiedergabe starten - Wiedergabe unterbrechen</li> <li>10. REMOTE-Sensor</li> </ol> |
|---|--|

### Rückwärtige Bedientafel

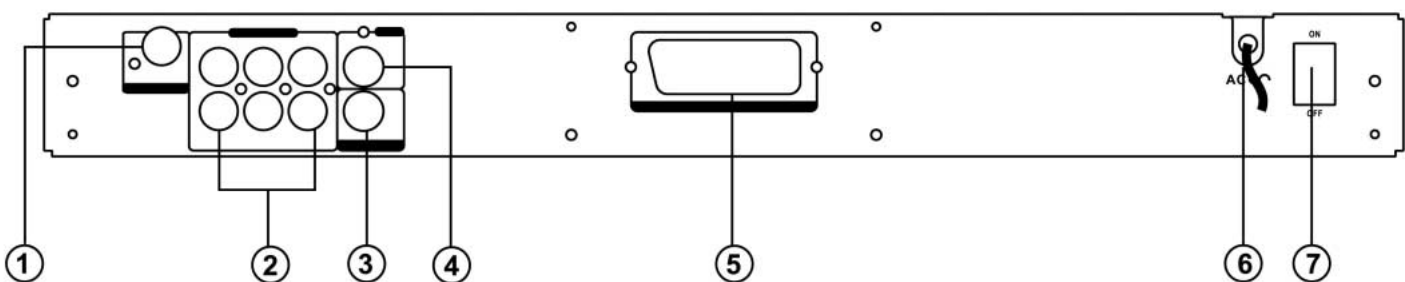

- |  |  |
|--|--|
| <ol style="list-style-type: none"> <li>1. DIGITAL OUT – COAXIAL<br/>- Anschluss von Audiogeräten mit Digital-Coaxial-Eingang.</li> <li>2. analoge 5.1ch- Audio-Ausgangsbuchsen<br/>- Anschluss eines Verstärkers mit 5.1ch-Analogeingangsbuchsen</li> <li>3. S-VIDEO Ausgang<br/>- Anschluss eines TV-Gerätes mit SVHS-Videoeingang</li> </ol> | <ol style="list-style-type: none"> <li>4. VIDEO Ausgang<br/>- Anschluss eines TV-Gerätes mit Video-Ausgang.</li> <li>5. SCART Ausgang<br/>- Anschluss eines TV-Gerätes mit SCART-Eingang.</li> <li>6. Wechselstrom-Netzanschlusskabel<br/>- Anschluss an eine Standardsteckdose.</li> <li>7. POWER ON/OFF</li> </ol> |
|--|--|

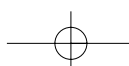

## Fernbedienung

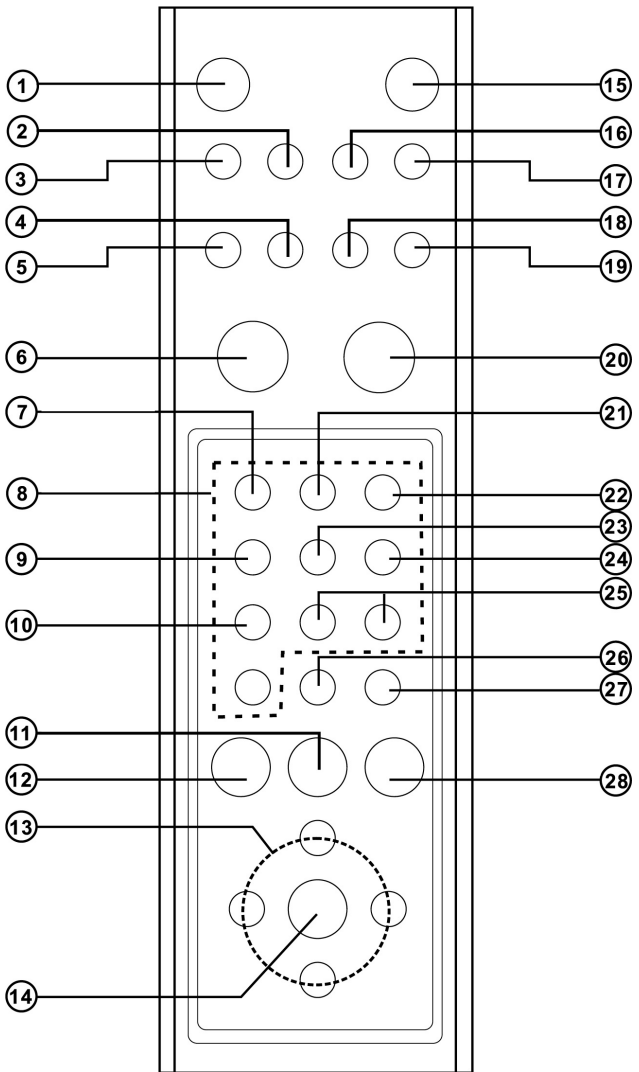

1. POWER  
- Umschalten auf Standby-Modus
2. TITLE/PBC  
- Druck auf die Taste führt zum DVD-Titel-Menü
3. DVD-Menü/RETURN  
- Druck auf die Taste führt zum DVD-Disk-Menü  
- Rückkehr zum vorherigen Menü.
4. DIGEST (nur VCD und CD)  
- Zwecks Vorschau einer VCD/CD-Spur drücken.
5. PROGRAM  
- Druck auf die Taste führt zum Programm-Modus.
6. PLAY  
- zum Starten der Wiedergabe
7. ZOOM  
- zum Vergrößern des Bildes

### Batterie einlegen (Fernbedienung)

Sie können den Player mit der mitgelieferten Fernbedienung steuern. Legen Sie zwei R6 (AA)-Batterien entsprechend der angegebenen Polrichtung in das Batteriefach ein. Wenn Sie die Fernbedienung verwenden möchten, richten Sie diese auf den Remote-Sensor am Gerät.

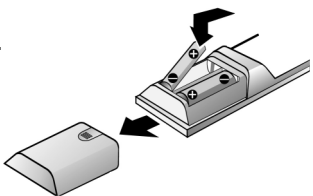

8. Zifferntasten (0 – 9)  
- zum Anwählen eines nummerierten Menüpunktes
9. ANGLE  
- zum Auswählen eines DVD-Kamerawinkels
10. AUDIO  
- Auswahl einer Audiosprache
11. NEXT  
- Druck auf die Taste führt zum nächsten Kapitel bzw. nächsten Spur
12. PREV  
- Druck auf die Taste führt zum vorherigen Kapitel bzw. vorherigen Spur
13. Pfeiltasten (links/rechts/auf/ab) zum Auswählen eines Menüpunktes
14. ENTER  
- Menüauswahl durch Drücken der Taste bestätigen
15. DISPLAY  
- Druck auf die Taste während der Wiedergabe führt zur Anzeige aktueller Diskinformationen auf dem Bildschirm
16. SUBTITLE  
- Auswahl einer Untertitelsprache
17. MUTE  
- Stummschalten durch einmaliges Drücken, Rückkehr zum Ton durch nochmaliges Drücken
18. SETUP  
- Taste drücken zum Öffnen bzw. Schließen des Setup-Menüs
19. GOTO  
- Aufsuchen eines bestimmten Kapitels oder Wiedergabezeit
20. STOP  
- Unterbricht die Wiedergabe
21. REPEAT  
- zum Wiederholen eines Kapitels, Titels, Spur oder Disk Taste drücken.
22. REPEAT A-B  
- zum Wiederholen eines bestimmten Abschnitts Taste drücken
23. SHUFFLE  
- zum Abspielen der Tracks in zufälliger Reihenfolge.
24. PAUSE/STEP  
- vorübergehende Unterbrechung der Wiedergabe/Bild-für-Bild-Wiedergabe
25. SLOW  
- für langsamen Vor-/Rücklauf der DVD.
26. REV  
- für die Rückwärtssuche während der Wiedergabe.
27. FWD/CLEAR  
- für die Vorwärtssuche während der Wiedergabe.  
- eingegebene Auswahl löschen
28. SHIFT  
- durch Drücken wird die auf der Oberfläche aufgedruckte Funktion mit der entsprechenden Taste kombiniert.

### Hinweise

- Die Fernbedienung nicht an extrem heißen oder feuchten Orten aufbewahren.
- Neue und alte Batterien nicht vermischen.
- Die Fernbedienung nicht direktem Sonnenlicht oder Beleuchtungsvorrichtungen aussetzen. Dies kann zu Störungen bei der Bedienung des Players führen.
- Wenn die Fernbedienung über einen längeren Zeitraum nicht benutzt wird, Batterien entfernen, um Schäden aufgrund auslaufender Batterien oder Korrosion zu verhindern.

### Reichweite der Fernbedienung

Die Fernbedienung kann in einer Entfernung von bis zu ca. 5 Metern in gerader Richtung verwendet werden. Außerdem kann sie innerhalb eines horizontalen Winkels von 30° zum Remote-Sensor eingesetzt werden.

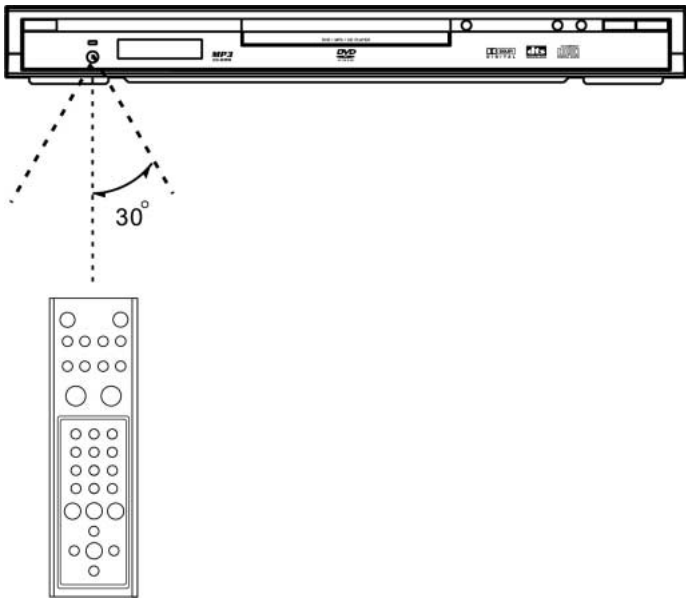

### Anschluss eines Fernsehgerätes (für Video)

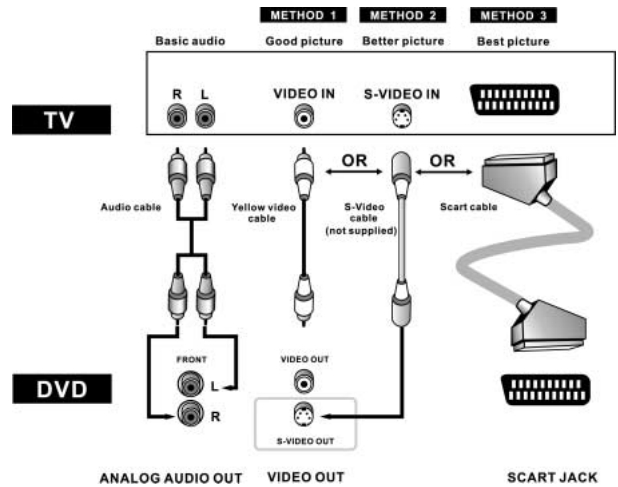

- Methode 1** DVD-Player mit TV-Gerät mit Video-Eingang
- Methode 2** DVD-Player mit TV-Gerät mit S-Video-Eingang
- Methode 3** DVD-Player mit TV-Gerät mit Scart-Eingang (Audio & Video)

### Anschluss an eine Audio-Anlage

Das folgende Diagramm zeigt Beispiele für Anschlusswege, die normalerweise zum Anschließen eines DVD-Players an TV-Geräte mit anderer Audio-Ausstattung verwendet werden.

#### Vor Anschluss des DVD-Players

- sicherstellen, dass vor dem Anschließen eines weiteren Gerätes alle Geräte der Anlage ausgeschaltet sind.
- Die Bedienungsanleitung Ihres TV-Gerätes, Stereoanlage sowie der anderen Geräte, die an den DVD-Player angeschlossen werden sollen, genau durchlesen.

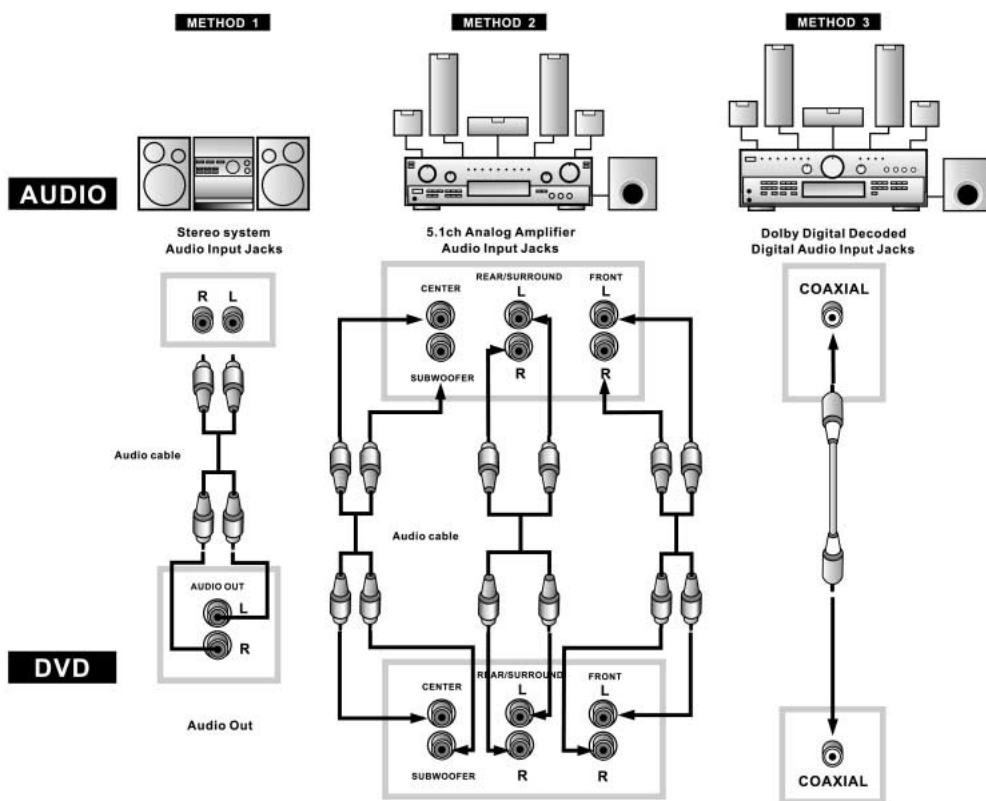

- Methode 1**  
DVD-Player + Stereoanlage
- Methode 2**  
DVD-Player + Verstärker mit analogem 5.1ch-Eingang
- Methode 3**  
DVD-Player + Verstärker mit Dolby Digital Decoder/ DTS-Decoder

## Normale Wiedergabe

### Einschalten des Players und Abspielen der Disk

- Den Powerknopf drücken. Wenn sich eine Disk in der Diskschublade befindet, startet der Player mit der Wiedergabe, sobald die Power-Taste gedrückt wird.
- Zum Wechseln oder Einlegen einer Disk zum Öffnen der Schublade die OPEN/CLOSE-Taste drücken.



- Sobald die Disk eingelegt ist, zum Schließen der Schublade nochmals die OPEN/CLOSE-Taste drücken. Sobald diese geschlossen ist, startet der Player mit der Wiedergabe der Disk.

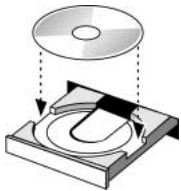

### Unterbrechen der Wiedergabe

- Zum Unterbrechen der Wiedergabe und Anzeigen des LOGO-Bildes einmal die STOP-Taste drücken. Der Player speichert die Stelle, an der die Wiedergabe unterbrochen wird, sofern die Funktion "letzte Einstellung speichern" eingeschaltet ist.
- Zum Fortsetzen der Wiedergabe ab der Unterbrechungsstelle nochmals die PLAY-Taste drücken.
- Wird die STOP-Taste zweimal gedrückt, wird die Wiederaufnahmefunktion gelöscht.

### Pausefunktion während der Wiedergabe

- Um während der Wiedergabe die Pausefunktion zu nutzen, die PAUSE/STEP-Taste einmal drücken. Der Ton ist im PAUSE-Modus stumm geschaltet.
- Zum Fortsetzen der Wiedergabe die PLAY-Taste drücken.

### Suche vorwärts/Suche rückwärts

- Um die Disk schnell vorwärts zu durchsuchen die FWD-Taste drücken. Die Geschwindigkeit kann durch weiteres Drücken der Taste gewählt werden (2x, 4x, 6x, 8x, normal) bei DVDs/(1x, 2x, 3x, 4x, normal) bei VCDs.

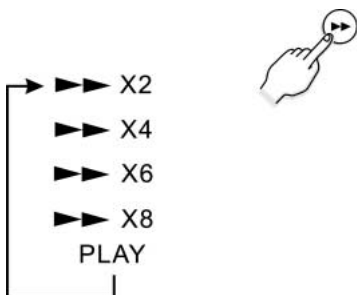

- Zum Fortsetzen der Wiedergabe die PLAY-Taste drücken.
- Um die Disk schnell rückwärts zu durchsuchen die REV-Taste drücken. Die Geschwindigkeit kann durch

weiteres Drücken der Taste gewählt werden (2x, 4x, 6x, 8x, normal) bei DVDs/(1x, 2x, 3x, 4x, normal) bei VCDs.

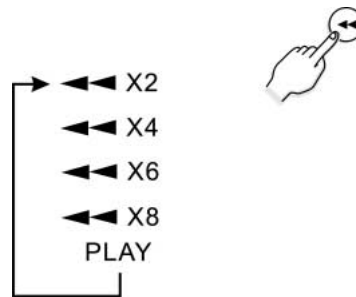

- Zum Fortsetzen der Wiedergabe die PLAY-Taste drücken.

### Wiedergabe in Zeitlupe vorwärts/rückwärts

- Um die Disk in Zeitlupe vorwärts laufen zu lassen, die SLOW-Forward-Taste drücken.
- Jedes Mal, wenn die SLOW-Forward-Taste gedrückt wird, ändert sich das Zeitlupentempo (2x, 4x, 8x, normale Geschwindigkeit bei DVDs).
- Zum Fortsetzen der normalen Wiedergabe die PLAY-Taste drücken.
- Um die Disk in Zeitlupe rückwärts laufen zu lassen, die SLOW-Backward-Taste drücken.
- Jedes Mal, wenn die SLOW-Backward-Taste gedrückt wird, ändert sich das Zeitlupentempo (2x, 4x, 8x, normale Geschwindigkeit bei DVDs)
- Zum Fortsetzen der normalen Wiedergabe die PLAY-Taste drücken.

### Springen zum nächsten/vorherigen Kapitel/Spur

- Um an den Anfang des nächsten Kapitels (DVD) oder Spur (Audio-CD) zu springen, die NEXT-Taste drücken.
- Um zum vorherigen Kapitel (DVD) oder den Anfang der laufenden Spur (Audio-CD) zu springen, die PREV-Taste drücken.
- Um zur vorherigen Spur zu springen (Audio-CD), die PREV-Taste zweimal drücken.

### Überprüfen der Restlaufzeit

- zum Prüfen der bereits abgelaufenen Spieldauer bzw. der Restlaufzeit die DISPLAY-Taste gemäß Abbildung drücken.

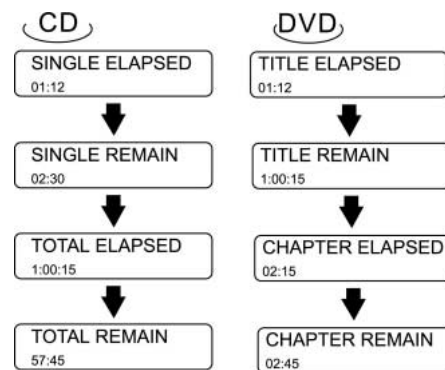

## Wiedergabe Wiederholen

### Wiedergabe/Abspielen wiederholen

- zum Wiederholen des Kapitels, Titels sowie der gesamten DVD-Disk; bzw. Spur und gesamten CD-Disk die REPEAT-Taste drücken.

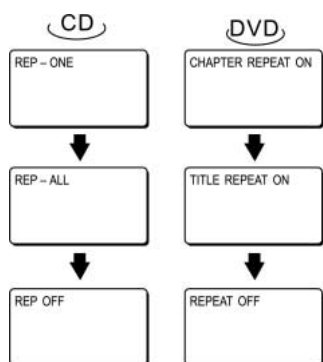

#### TITLE REPEAT ON/REP-ALL –

gesamten Titel wiederholen

Wenn die Wiedergabe den Endtitel der CD erreicht hat, startet die Wiedergabe nochmals von vorn.

CHAPTER – laufendes Kapitel wiederholen

Wenn die Wiedergabe am Ende des laufenden Kapitels angelangt ist, springt die Wiedergabe zum Anfang des Kapitels zurück.

REP-ONE – laufende Spur/Song wiederholen

Wenn die Wiedergabe das Ende der laufenden Spur/Songs erreicht hat, springt die Wiedergabe an den Anfang der Spur/Song zurück.

### Wiedergabe wiederholen A ↔ B

- Am Anfang des zu wiederholenden Abschnitts (Punkt A) die A-B-Taste einmal drücken.
- Am Ende des zu wiederholenden Abschnitts (Punkt B), die A-B-Taste nochmals drücken.
- Der Player kehrt automatisch zu Punkt A zurück und startet die nochmalige Wiedergabe des ausgewählten Abschnitts (A – B).
- Um die Wiederholung des Abschnitts A – B zu löschen, die A-B-Taste ein drittes Mal drücken. Die normale Wiedergabe wird fortgesetzt.

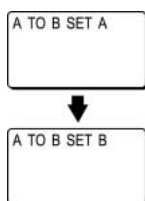

### Programmierte Wiedergabe ( nur für VCD bzw. CD)

- die Stop-Taste drücken und dann die PROG-Taste drücken.

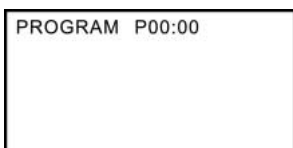

- die Spur mit Hilfe der Zifferntasten (0 – 9) an der Fernbedienung eingeben. Die Bildschirmanzeige zeigt folgendes Bild:

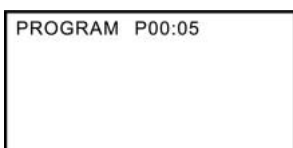

- die ENTER-Taste drücken

PROGRAM P01:05

- Die Spur 5 wird in Programm 1 gespeichert, durch Wiederholung der Schritte können bis zu 99 Programmpunkte gespeichert werden.
- Um das Programm zu löschen drücken Sie die STOP-Taste und öffnen Sie die CD Lade.

### Zufällige Wiedergabe (shuffle) (nur für VCD bzw. CD)

- während der Wiedergabe die SHUFFLE-Taste drücken, um zwischen ON und OFF hin- und herzuschalten. Die Einstellungen lauten wie folgt:  
ON = Zufallsmodus eingeschaltet. Wenn die Wiedergabe am Ende der laufenden Spur angekommen ist, springt sie auf eine zufällige Spur weiter.  
OFF = Zufallsmodus ausgeschaltet. Bildschirmanzeige OFF (Zuerst die STOP-Taste drücken, bevor dies genutzt werden kann).

## Verwendung von DISK-MENÜS und TITEL

### Öffnen des Disk-Menüs

- Sie können die Menüs zwecks Auswahl der Hörsprache, Untertitelsprache, etc. verwenden. Die Inhalte der DVD-Menüs variieren von Disk zu Disk.
1. Während der Wiedergabe die DVD-Menütaste drücken. Das Menü wird angezeigt.
  2. Mit den Pfeiltasten (auf/ab) bzw. (rechts/links) die verschiedenen Punkte ansteuern.
  3. Die ENTER-Taste drücken: - der gewählte Punkt wird wiedergegeben.

### Verwendung des Titel-Menüs

- Bei DVDs, die mehrere Titel enthalten, können Sie so die Titel eines jeden Films anzeigen.
- Wie diese Funktion arbeitet und ob Sie unterstützt wird ist abhängig von der DVD.

## AUDIO-Sprache / Untertitelsprache (gilt nur für DVD-Disks)

### Auswahl der Audio-Sprache

- Zwecks Auswahl verschiedener Hörsprachen die AUDIO-Taste drücken (z. B. Englisch, Französisch, Spanisch, Deutsch..., abhängig von der Anzahl der auf der DVD-Disk gespeicherten Sprachen).

### Auswahl der Untertitel-Sprache

- Zwecks Auswahl der verschiedenen Untertitelsprachen die SUBTITLE-Taste drücken (z. B. Englisch, Französisch, Spanisch, Deutsch..., abhängig von der Anzahl der auf der DVD-Disk gespeicherten Untertitelsprachen).

## ZOOM

- Während der Wiedergabe mehrmals die ZOOM-Taste drücken, um die Bildgröße zu verändern (1,5fach, 2fach, 3fach).
- Wenn ein Bild vergrößert ist, können Sie die Ansicht mit den Pfeiltasten (Auf/Ab, Links/Rechts) verschieben und den von Ihnen gewünschten Teil anzeigen.

## Winkel

- Während der Wiedergabe die ANGLE-Taste drücken, um den gewünschten Winkel anzuwählen.
- Diese Funktion ist nur bei Disks aktiv, auf denen mehrere Szenen aus verschiedenen Kamerawinkeln aufgenommen wurden.

## Direktzugriff auf einen Titel, ein Kapitel oder Zeitpunkt

- die STOP-Taste drücken.
- die GOTO-Taste drücken.
- Bei den einzelnen Medienformaten haben Sie dann folgende Wahlmöglichkeiten:  
 DVD: kann den Titel, das Kapitel oder direkten Zugriff an der gewünschten Stelle anwählen.  
 VCD: kann nur den direkten Zugriff an der gewünschten Stelle anwählen  
 CD: nur direkter Zugriff an der gewünschten Stelle möglich.  
 z.B. Song 1 = 3 Min.  
 Song 2 = 4 Min.  
 Song 3 = 6 Min.  
 Gesamtzeit = 13 Min.

Wenn die Zeit auf 00:05:00 eingestellt wird, springt der Player zu Song 2 und startet in der zweiten Minute dieses Liedes.

## DIGEST-Wiedergabe (nur für VCD bzw. CD)

- Zuerst die STOP-Taste drücken und anschließend die DIGEST-Taste, das folgende Menü erscheint:

1. INTRO	3. TRACK
2. DISC	4. EXIT

### VCD

- Über die Zifferntasten den gewünschten Menüpunkt ansteuern (INTRO, DISC, TRACK oder EXIT) und dann die ENTER-Taste drücken.
- INTRO: Jede Spur wird jeweils 8 Sekunden lang abgespielt.
- DISC: Der Titel wird je nach Anzahl der darin enthaltenen Spuren mehrmals unterteilt (zur Wahl des entsprechenden Fensters die Ziffer und dann die ENTER-Taste drücken)
- TRACK: Der Titel wird in Abschnitte von jeweils 5 Minuten unterteilt. (zur Wahl des gewünschten Fensters eine Ziffer drücken und dann die ENTER-Taste betätigen).

### CD

- zur Auswahl von INTRO oder EXIT die Zifferntaste drücken und dann mit der ENTER-Taste bestätigen.

1. INTRO	3. _ _ _
2. _ _ _	4. EXIT

- INTRO: Jede Spur wird zunächst 12 Sekunden lang abgespielt.
- Sobald die PLAY-Taste gedrückt wird, wird der aktuelle Song weiter abgespielt und die INTRO-Funktion ausgeschaltet.

## JPEG – Wiedergabe

Einige CDs können auch Bilder im JPEG-Format enthalten. Es kann z. B. vorkommen, dass Sie einen Fotofilm entwickeln ließen, dessen Aufnahmen in JPEG-Format vorliegen. Dann können Sie diese JPEG-Dateien über diesen Player anzeigen.

Einige nützliche Hinweise in diesem Zusammenhang:

- Wenn Sie eine Disk mit JPEG-Dateien einlegen, werden die für die Wiedergabe zur Verfügung stehenden Dateien oder Bilder am Bildschirm angezeigt.
- Die Auswahl des Ordners bzw. der Datei erfolgt über die AUF/AB-Pfeiltasten, zum Bestätigen ENTER drücken.
- Nach Öffnen einer JPEG-Datei erscheint nach einigen Sekunden automatisch die nächstfolgende Datei. Um das JPEG-Bild länger auf dem Bildschirm zu halten, die PAUSE-Taste drücken, um die Abfolge zu unterbrechen.
- Während der Wiedergabe zum Drehen oder Blättern die Pfeiltasten benutzen.

SMART NAVI	
ROOT	ROOT 0
	JEPG01 1
	JEPG02 2
	JEPG03 3
	JEPG04 4
	JEPG05 5

## MP3 – Wiedergabe

Dieses Gerät verfügt über einen eingebauten MP3-Decoder. Sie können damit MP3-Spuren (-dateien) wiedergeben, die auf CD-R oder CD-RW aufgezeichnet sind.

### Wiedergabe starten

- Es wird empfohlen, dass Sie Ihr TV-Gerät einschalten, wenn Sie eine MP3-Disk wiedergeben wollen.
1. Zum Laden der Disk die OPEN/CLOSE-Taste drücken.
  - Im Menü erscheinen die Folder und die Dateien im Root Directory.
  2. Mit den Pfeiltasten Auf/Ab den gewünschten Musikordner anwählen, mit ENTER bestätigen.
  3. Zur Auswahl einer Songdatei nochmals die Auf/Ab-Tasten benutzen, dann zum Starten der Wiedergabe der Songdatei die ENTER-Taste drücken.

SMART NAVI	
ROOT	ROOT 0
	MP3 TRACK01 1
	MP3 TRACK01 2
	MP3 TRACK01 3
	MP3 TRACK01 4
	MP3 TRACK01 5

### Wiedergabe-Modus

- Am TV-Bildschirm erscheint die dem gewählten Modus entsprechende Anzeige.
1. Zur Auswahl des Wiedergabe-Modus die Pfeiltasten benutzen.
  2. Mit den Rechts/Links-Tasten den gewünschten Musikordner wählen und mit ENTER bestätigen.
  3. Mit den Pfeiltasten die Songdatei auswählen und mit ENTER bestätigen.

**Hinweis:** Um die Funktionen FOLDER REPEAT, DISC, DISC REPEAT, DISC SCAN, SINGLE, FOLDER, REPEAT (Wiederholung eines Songs) zu wiederholen, an der Fernbedienung die REPEAT-Taste drücken.

## SETUP MENÜ

Das SETUP Menü ermöglicht es Ihnen, die Einstellung Ihres DVD-Players gemäß Ihren Wünschen vorzunehmen, indem Sie verschiedene bevorzugte Sprachen wählen, eine Elternschränke errichten, Symbole und Bildschirmschoner aktivieren oder ausschalten, die Art Ihres Fernsehbildschirms einstellen und so weiter. Suchen Sie sich unten das entsprechende Menü aus und finden Sie die entsprechende Seite, auf der die Kenndaten der gewählten Menü-Option beschrieben sind.

1. Die SETUP-Taste drücken
2. Über die Auf/Ab-Pfeiltasten das Menü oder die Anzeigen auswählen.
3. Zum Bestätigen des angewählten hell hinterlegten Punktes die ENTER-Taste drücken.

**Im STOP- oder Wiedergabe-Modus (im DVD-Modus) die SETUP-Taste drücken .**

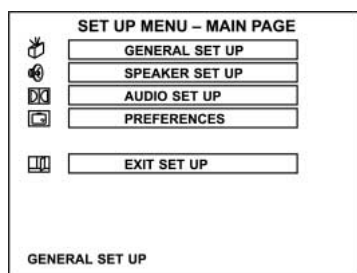

- Das SETUP-Menü wird angezeigt.
- Zwecks Auswahl die Pfeiltasten Auf/Ab benutzen und zum Bestätigen die ENTER-Taste drücken.
  - Über das SETUP-Menü können allgemeine Einstellungen, Lautsprecher, Audio und bevorzugte Funktionen eingestellt werden.
  - Zum Verlassen des SETUP-Menüs Die Ab-Taste drücken, um den Punkt EXIT SETUP anzuwählen.



## Allgemeine Einstellungen

Im SETUP-Menü den Punkt Allgemeine Einstellungen anwählen und dann mit Hilfe der Pfeiltasten die gewünschte Option anwählen und durch die Menüs/Anzeigen steuern, jeweils zum Bestätigen die ENTER-Taste drücken.

### 1. Einstellen der Bildschirmanzeige

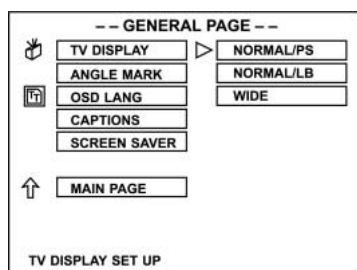

**NORMAL/PS:** Pan scan. Diesen Punkt wählen, wenn das Gerät an ein konventionelles TV-Gerät angeschlossen ist. Bei Videofilmen, die im Pan-Scan-Format aufgezeichnet sind, wird bei der Wiedergabe der rechte und linke Rand abgeschnitten.

**NORMAL/LB:** Letter box. Diesen Punkt wählen, wenn das Gerät an einen normalen Fernseher angeschlossen ist. Breitbildaufnahmen werden am Bildschirm mit einem

12

schwarzen Band am oberen und unteren Bildrand angezeigt.

**WIDE:** Diesen Punkt anwählen, wenn das Gerät an ein Breitbild-TV-Gerät angeschlossen ist.

### Hinweis:

Die anzeigbare Bildgröße ist auf der DVD-Disk voreingestellt. Deshalb kann es vorkommen, dass das wiedergegebene Bild einiger DVD-Disks nicht mit der von Ihnen gewählten Bildgröße übereinstimmt.

### 2. Einstellen der Winkel-Markierung

- Einige DVDs sind mit mehreren Videokameras aus verschiedenen Blickwinkeln aufgenommen, so dass Sie bei der Wiedergabe einen Winkel auswählen können.
  - ON – den Winkel öffnen
  - OFF – den Winkel schließen
- Die Disk muss mit einer Winkel-Markierung versehen sein, dann kann diese Funktion genutzt werden.

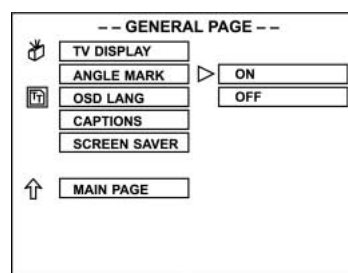

### 3. Einstellen der OSD-Sprache.

- Sie können die Sprache der Bildschirmanzeige (ON SCREEN DISPLAY, OSD) wählen.

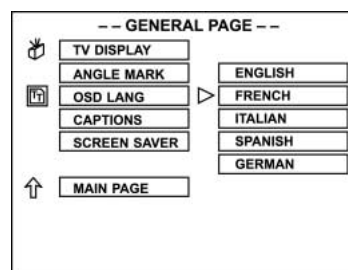

### 4. Einstellen von Symbolen

ON – Öffnen der Option.

OFF – Schließen der Option.

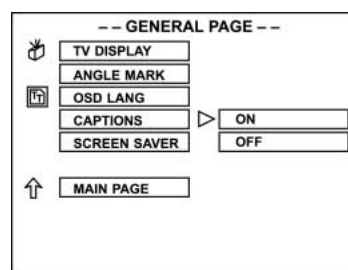

Das TV-Gerät muss über die Funktion zum Schließen der Symbole verfügen.

### 5. Einstellen des Bildschirmschoners

- Wenn keine Disk eingelegt ist oder die Wiedergabe für einige Zeit unterbrochen wurde, schaltet das Gerät automatisch die Funktion "Bildschirmschoner" ein. Dann wird der Fernsehschirm schwarz, nur das DVD-Logo bewegt sich über den Schirm. Diese Funktion



schützt den Fernsehschirm, so dass dieser auch bei langer Einschaltzeit keinen Schaden nimmt.

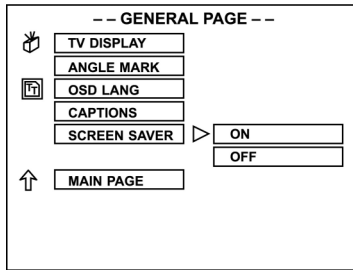

## Lautsprecher-Einstellung

- Zur Auswahl der Lautsprechereinstellung die Auf/Ab-Tasten nutzen und dann mit ENTER bestätigen.
- Links steht der Hauptkatalog, rechts die Unterpunkte.
- Mit der Rechts/Links-Taste die Unterpunkte anwählen und mit ENTER bestätigen.

### 1. Einstellen des DOWNMIX-Modus

- LT/RT: Wenn die wiedergegebene Disk mit PROLOGIC DOLBY stereo aufgenommen wurde, wählen Sie diesen Punkt, so dass Sie aufgrund des Decoders im Gerät in Ihrem Raum eine kinoähnliche Atmosphäre mit zwei Frontlautsprechern genießen können.
- STEREO: Wenn die Quelle aus zwei Kanälen besteht, handelt es sich bei dem Audio-Ausgangssignal um ein normales Stereosignal.
- OFF: Schließen des DOWNMIX und aktivieren des 5.1-Kanal-Manuals.

Wenn das 5.1-Kanal-Manual aktiv ist, können Sie die CENTER, REAR, SUBWOOFER-Lautsprecher sowie die CENTER/REAR-Lautsprecherverzögerung einstellen. Über TEST TONE kann man prüfen, ob alle Lautsprecher ordnungsgemäß angeschlossen sind.

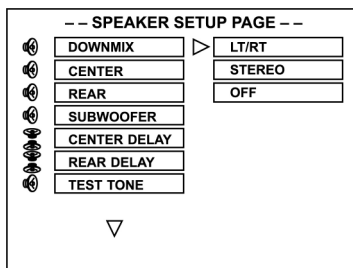

## Audio Einstellung

- Mit den Auf/Ab-Tasten die AUDIO-Einstellung wählen und mit ENTER bestätigen.
- Links steht der Hauptkatalog, rechts die Unterpunkte.
- Mit den Rechts-/Links-Tasten die Unterpunkte anwählen und mit ENTER bestätigen.

### 1. Einstellen des SPDIF-OUTPUT

- OFF: Die Ausgabeanzeige ist im Format "analog" vor eingestellt. Sie sollten diese Einstellung wählen, wenn Sie die CD auf Ihrem DVD Player über die rechte und linke SPDIF OUTPUT - Buchse abspielen. Wenn Sie diese Funktion auswählen, gibt es keine Anzeige vom koaxialen Port.
- SPDIF/RAW: Wählen Sie diese Option, wenn der DVD Player über den koaxialen DIGITAL OUT - Port an einen Verstärker angeschlossen ist. Der anzuschließende Verstärker muss Dolby Digital Dekodierung haben.

- SPDIF/PCM: Wählen Sie diese Option, wenn der DVD an einen 2-Kanal Digital Modus oder einen Stereo - Verstärker angeschlossen ist. Beim Abspielen einer Dolby Digital oder MPEG CD erfolgt die Ausgabe des koaxialen Ports im PCM 2-Kanal Format. Diese Programme haben eine nicht komprimierte digitale Stereo-Tonspur für verbesserte Klangqualität. Beim Abspielen kann man vom vorderen linken und rechten Lautsprecher einen diskreten Stereosound hören.

**Hinweis:** Wenn ein eingebauter Verstärker benutzt wird, muss der Audio-Ausgang auf analog gestellt werden, da sonst der hintere und mittlere Lautsprecher keine Ausgangssignale erhalten.

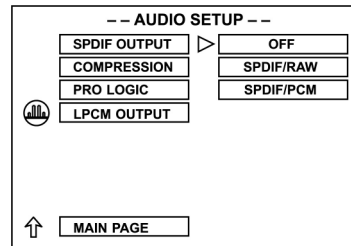

- Über die Auf/Ab-Pfeiltasten den Punkt SPDIF OUT anwählen, mit ENTER bestätigen.
- Über die Auf/Ab-Tasten einen der Punkte OFF, SPDIF/RAW oder SPDIF/PCM anwählen und mit ENTER bestätigen.

### 2. Einstellen der Dämpfung

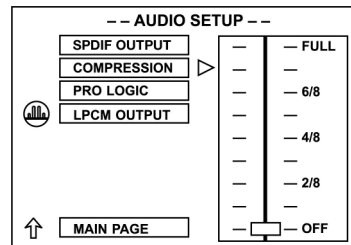

- Dynamischer Dämpfungsbereich  
Über den Bereich der dynamischen Dämpfung werden Lautstärkeänderungen reduziert, indem Sie den Unterschied zwischen lauten und leisen Tönen festlegen.  
Mit den Pfeiltasten Auf/Ab den dynamischen Dämpfungsbereich zwischen 1/8 und FULL (Voll) einstellen, bzw. diesen ausschalten (OFF), dann zum Bestätigen die ENTER-Taste drücken.  
Um den vollen Bereich der aufgezeichneten Tonbreite zu hören, wählen Sie OFF oder eine niedrige Dämpfungsrate wie 1/8 oder 2/8. Um die Lautstärkedifferenz zwischen lauten und leisen Szenen zu minimieren, wählen Sie eine höhere Rate wie 6/8 oder FULL.

### 3. Einstellen der PRO LOGIC - Funktion

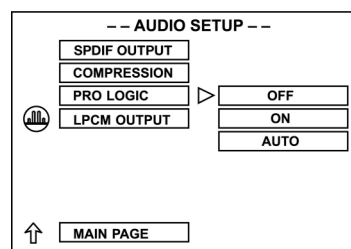

- **PRO LOGIC ON**  
Wählen Sie diesen Punkt, werden alle Disks mit 2-Kanal-Signal-Wiedergabe mit dem PRO LOGIC-Decoder-System zu 5.1-Kanal.  
Diese Funktion schaltet die DOWNMIX-Funktion auf OFF.
- **PRO LOGIC OFF**  
Die PRO LOGIC ist ausgeschaltet.
- **PRO LOGIC AUTO**  
Die Funktion wählt sich automatisch.

#### 4. Einstellen des LPCM-Ausgangs

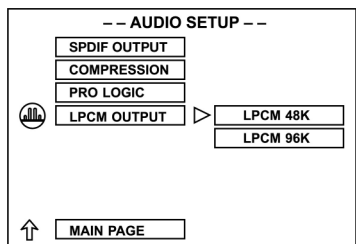

##### LPCM 48K:

In der linearen PCM-Einstellung bedeutet "48K", dass die maximale "Digital Output Sampling Rate" 48 KHz beträgt. Wenn die encodierte Sampling Rate des Titels 96 KHz ist, wird der Output zwangsweise auf 48 KHz umgewandelt.

##### LPCM 96K:

Wenn "96K" ausgewählt wurde, so beträgt die maximale Output Sample Rate 96K und es findet keine zwangsweise Umwandlung statt.

### Benutzerdefinierte Einstellungen

(Nur im STOP-Modus oder bei offener Schublade)

Mit den Auf/Ab-Pfeiltasten den Punkt PREFERENCES SET UP anwählen und mit ENTER bestätigen.

- Links steht der Hauptkatalog, rechts die Unterpunkte.

Über die Rechts/Links-Pfeiltasten die Unterpunkte ansteuern und mit ENTER bestätigen.

#### 1. Fernsehertyp (TV TYPE)

Stellen Sie den Videoausgang so ein, dass er dem System des Fernsehers entspricht, an den das Gerät angeschlossen wird:

1. Ist der verwendete Fernseher ein PAL, wählen Sie das PAL Ausgangssignal;
2. Handelt es sich um einen NTSC, wählen Sie das NTSC Ausgangssignal;
3. Oder wählen Sie MULTI, wenn Ihr Fernseher ein Multi-System hat.

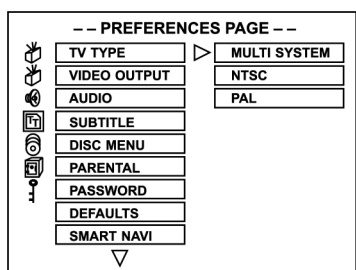

#### 2. Einstellung Video-Ausgang

- Bei Anschluss über den S-Video-Ausgang bitte S-Video auswählen.
- Bei Anschluss über RGB bitte RGB auswählen (nur bei Scart Version).

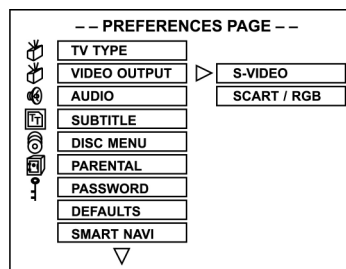

#### 3. Einstellen der AUDIO-Funktion

- Die Audio-Funktion hängt von der Disk ab, nur die Disk unterstützt das Sprachformat, so dass die Audio-Einstellung funktionieren kann. Wenn die Disk zum Beispiel über Englisch und Deutsch verfügt, können Sie aus den beiden Formaten wählen.

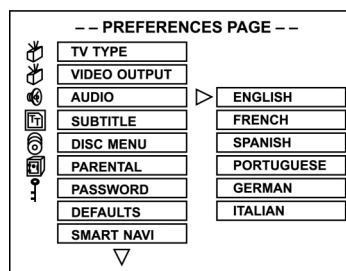

#### 4. Einstellen der Untertitel

- Die Untertitel werden am Bildschirm angezeigt und hängen ebenfalls von der wiedergegebenen Disk ab. Sie können nur die Untertitelsprache anzeigen, die die Disk unterstützt.

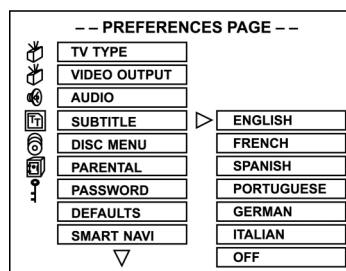

#### 5. Einstellen des DISC MENU

- Auch die Einstellung der Sprache für die Disk-Menüs hängt von der verwendeten Disk ab.

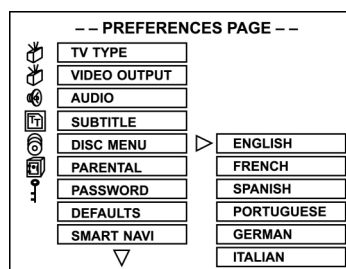

## 6. Einstellen der Elternsperrfunktion

- Wenn die Wiedergabe durch die Elternsperrfunktion geregelt ist, können Sie mit dem Passwort die Elternsperrung lösen.

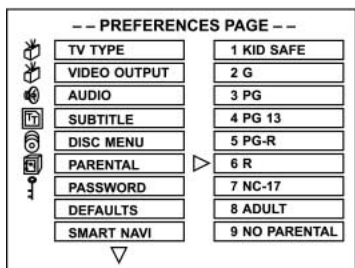

### Erläuterung der Klassifizierung nach Altersstufen

- KID SAFE – Kindersicher: auch für Kinder unbedenklich.
- G – Allgemeines Publikum: als unbedenklich für alle Altersstufen empfohlen
- PG – Elterliche Begleitung empfohlen
- PG 13 – Material für Kinder unter 13 Jahren ungeeignet.
- PG+R – Elterliche Begleitung mit Einschränkung: Es wird empfohlen, dass Eltern ihren Kindern unter 17 Jahren verbieten, diesen Film zu sehen, bzw. Kinder nur unter Überwachung eines Erwachsenen oder Elternteils das Ansehen erlauben.
- R – Eingeschränkt: unter 17 Jahren nur in Begleitung eines Elternteils oder einer erwachsenen Aufsichtsperson
- NC-17 – nicht für Kinder unter 17 Jahren.
- ADULT – Nur für Erwachsene; sollte aufgrund von sexuellen Darstellungen, Gewalt oder der Sprache nur von Erwachsenen angesehen werden.
- NO PARENTAL – Ausschalten der Elternsperrfunktion.

## 7. Einstellen des Passwortes

- Über CHANGE erfolgt das Einstellen des neuen Passwortes: zunächst CHANGE bestätigen, dann erscheint das CHANGE-Menü, das ursprüngliche Passwort ("xxxx") eingeben, dann zu "neues" gehen, neues Passwort eingeben und mit ENTER bestätigen.

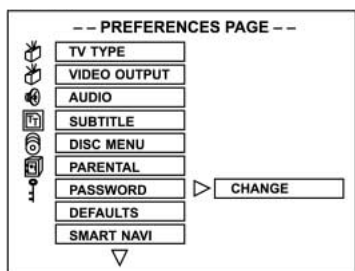

Zum Löschen des vierstelligen Passwortes: Für den Fall, dass Sie Ihr Passwort vergessen, lautet das Superpasswort "3308".

## 8. Anwählen der DEFAULTS-Funktion (Nulleinstellung)

- Wenn Sie nicht all Ihre Einstellungen speichern wollen, wählen Sie diesen Punkt. Wenn Sie RESET auswählen, werden alle Funktionen wieder auf die ursprünglichen Werkseinstellungen des Gerätes eingestellt.

**Hinweis:** Dieses Menü kann nur bei offener Disk Schublade angewählt werden, ansonsten ist es grau.

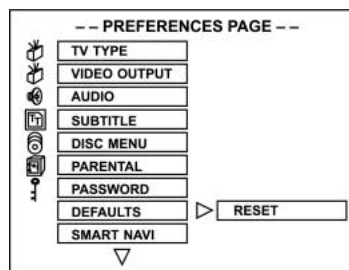

## 9. Einstellen der Funktion SMARTNAVI

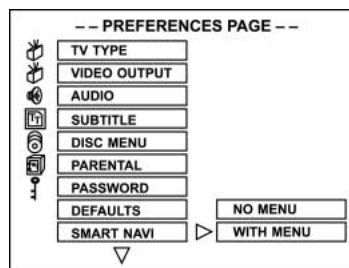

- kein Menü: Eine JPEG-CD oder MP3-Disk zeigt kein Menü an, sondern lässt die Dateien automatisch ablaufen.
- Menü vorhanden: Alle NON-DVD/CD/VCD-Disks werden das SMARTNAVI-Menü auf dem TV-Bildschirm anzeigen. Sie können über die Pfeiltasten an der Fernbedienung die gewünschten Dateien anwählen.

## Störungsbehebung

Bevor Sie den Kundendienst für dieses Gerät rufen, suchen Sie in der nachfolgenden Tabelle nach der möglichen Fehlerquelle. Mit ein paar einfachen Tests oder kleineren Einstellungen können Sie eventuell das Problem beheben und korrekte Funktion zurückerlangen.

### Symptom (häufig) Abhilfe

Kein Strom	Stecken Sie den Netzstecker in die Steckdose.
Keine Wiedergabe, selbst wenn PLAY gedrückt wird.	• Es hat sich Kondensation gebildet: Warten Sie ca. 1 bis 2 Stunden, bis das Gerät getrocknet ist.
Wiedergabe beginnt, stoppt jedoch sofort wieder.	• Das Gerät kann nur die folgenden Medien abspielen: DVDs, Video CDs, CDs, MP3s und JPEGs .
	• Die CD ist vielleicht verschmutzt und muß gereinigt werden.
	• Vergewissern Sie sich, dass die CD mit dem Etikett nach oben eingelegt ist.
Kein Bild	• Vergewissern Sie sich, dass das Gerät korrekt angeschlossen ist.
	• Vergewissern Sie sich, dass der Fernseher auf "Video" gestellt ist.
Kein Ton	• Vergewissern Sie sich, dass das Gerät korrekt angeschlossen ist.
Verzerrter Ton	• Vergewissern Sie sich, dass der Fernseher und die Stereoanlage korrekt eingestellt sind.
	• Stellen Sie den Hauptlautstärke-regler über die Fernbedienung.

**Symptom (häufig) Abhilfe**

Bild ist bei Schnellvorlauf oder Schnellrücklauf verzerrt.	Das Bild wird in diesem Falle manchmal ein wenig verzerrt, was völlig normal ist.
Kein schnelles vorwärts (oder schnelles rückwärts) Abspielen.	Einige CDs haben Sektore, die das schnelle vorwärts (oder rückwärts) Abspielen nicht zulassen.
Kein 4:3 (16:9) Bild	Wählen Sie die korrekte Einstellung, die den Eigenschaften Ihres Fernsehers ("TV Aspects") entspricht.
Kein Surround Sound.	<ul style="list-style-type: none"> <li>Wählen Sie die korrekte Einstellung unter "Audio Output", die Ihrer Stereoanlage entspricht.</li> </ul>
Keine Bedienung über die Fernbedienung möglich.	<ul style="list-style-type: none"> <li>Prüfen Sie, ob die Batterien korrekt entsprechend der Polarität (+ und -) eingelegt sind.</li> <li>Die Batterien sind leer: Ersetzen Sie sie mit neuen.</li> <li>Halten Sie die Fernbedienung in Richtung auf den Sensor, wenn Sie sie bedienen.</li> <li>Benutzen Sie die Fernbedienung nicht weiter als 5 Meter vom Sensor am Gerät entfernt.</li> </ul>
Tasten funktionslos (am Gerät und / oder auf der Fernbedienung).	<ul style="list-style-type: none"> <li>Entfernen Sie etwaige Hindernisse zwischen der Fernbedienung und dem Sensor am Gerät. Schalten Sie das Gerät aus und wieder ein. Ansonsten, schalten Sie das Gerät aus, ziehen Sie den AC-Netzstecker und verbinden Sie ihn dann wieder. (Vielleicht funktioniert das Gerät aufgrund von äußeren Umständen wie Gewitter oder statische Elektrizität, usw. nicht richtig.)</li> </ul>
Menü-Bildschirm wird nicht oder nur teilweise auf dem Fernseh Bildschirm angezeigt.	Wählen Sie den entsprechenden Bildschirmtyp aus, in dem Sie sich nach der Bedienungsanleitung des Fernsehers richten.
Keine Farbe	Stellen Sie den TV-Typ auf die deutsche Farbnorm Pal ein. Betätigen Sie dazu die SETUP- Taste um in das Menü zu gelangen.

**Symptom (DVD) Abhilfe**

Audio Soundtrack und / oder Untertitel-Sprache ist nicht die in der Grundeinstellung ausgewählte	Wenn die Audio Soundtrack und / oder Untertitel-Sprache auf der CD nicht existiert, wird die in der Grundeinstellung ausgewählte Sprache nicht zu hören / sehen sein.
Die Anzeige erscheint in französisch (Beispiel).	Die Einstellung der Menüs steht auf französisch bei "Disc Languages" (Disketten-Sprachen). Französisch auswählen.
Keine Untertitel.	<ul style="list-style-type: none"> <li>Untertitel erscheinen nur bei DVDs, auf denen Untertitel aufgenommen sind.</li> <li>Untertitel wurden vom Fernseh Bildschirm gelöscht. Drücken Sie die "SUBTITLE"-Taste.</li> </ul>
Es wird keine alternativer Audio Soundtrack (oder Untertitel) Sprache ausgewählt.	<ul style="list-style-type: none"> <li>Es wird keine alternative Sprache ausgewählt bei CDs, auf denen nicht mehr als eine Sprache aufgenommen wurde.</li> <li>Bei einigen CDs kann die alternative Sprache nicht mit der AUDIO oder SUBTITLE Taste ausgewählt werden. Versuchen Sie sie vom DVD Menü auszuwählen, wenn eines verfügbar ist.</li> </ul>
Winkeln kann nicht gewechselt werden.	Diese Funktion hängt von der Verfügbarkeit der Software ab. Selbst wenn eine DVD unterschiedliche Winkelaufnahmen hat, so gibt es diese vielleicht nur bei bestimmten Szenen (wenn die ANGLE Anzeige auf dem Gerät aufleuchtet.)
<b>Symptom (Video CD) Abhilfe</b>	<b>Abhilfe</b>
Es spielt kein Menü.	Diese Funktion geht nur bei Video CDs mit Playback Control.
VCD/ SVCD spielt nicht ab.	Schalten Sie mit der Menue- Taste, bei eingelegter CD, die PBC- Funktion um.
CDRW's spielen nicht ab	CDRW's dürfen nicht mit Festplatten- Simulationstools wie Packed CD, In CD oder ähnlichen Programmen beschrieben sein.
CDR's und CDRW's spielen nicht oder nur mit Fehlern ab.	Die Fehlerrate von CDR- und CDRW- Medien ist abhängig: <ul style="list-style-type: none"> <li>vom Medientyp</li> <li>vom Brennprogramm (eventuell UPDATE durchführen)</li> <li>vom Brenner und dessen Firmware (eventuell UPDATE durchführen)</li> <li>vom der Brenngeschwindigkeit (je niedriger, desto besser)</li> </ul>

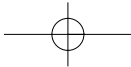

Dieses Produkt ist mit einer Copyright-Schutztechnik ausgestattet, die durch bestimmte amerikanische Patentsprüche bzw. andere geistige Urheberrechte in Besitz der Macrovision Corporation bzw. anderer Inhaber von Rechten geschützt ist. Die Verwendung dieser Copyright-Schutztechnik darf nur mit Genehmigung der Macrovision Corporation erfolgen und ist auf die Heimvorführung bzw. andere beschränkte Vorführungssituationen limitiert, außer dies wird von der Macrovision Corporation ausdrücklich genehmigt. Das Zerlegen oder Auseinandernehmen ist verboten.

## Zu Ihrer Information:

### Handhabung und Pflege von CDs

#### Vorsichtsmaßnahmen bei der Handhabung

- Halten Sie die CD an den Rändern, so dass die Oberfläche nicht von Fingerabdrücken verunreinigt wird.



Fingerabdrücke, Schmutz und Kratzer können zum Springen und zu Verzerrungen führen.

- Schreiben Sie nicht mit einem Kugelschreiber oder anderem Schreibutensil auf die etikettierte Seite.
- Benutzen Sie kein Schallplatten-Reinigungsspray, Benzin, Verdünner, Antistatik-Flüssigkeit oder irgendwelche anderen Lösungsmittel.
- Passen Sie auf, dass Sie die CD nicht fallen lassen oder biegen.
- Legen Sie niemals mehr als eine CD in das CD-Fach ein.
- Versuchen Sie nicht, die Tür zu schließen, wenn die CD nicht korrekt in das CD-Fach eingelegt ist.

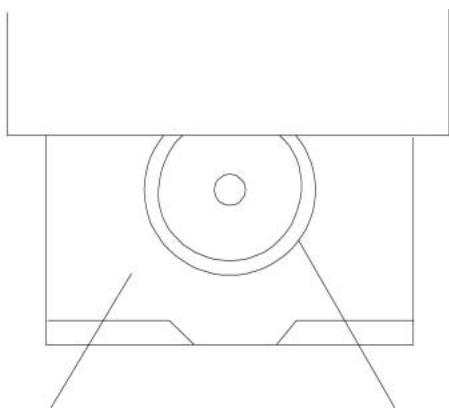

CD-FACH



CD

- Sorgen Sie dafür, dass Sie die CD stets in ihrer Originalhülle aufbewahren, wenn Sie sie nicht benutzen.

#### Wenn die Oberfläche verschmutzt ist

- Wischen Sie die CD sanft mit einem weichen, feuchten (nur Wasser) Tuch ab.
- Beim Abwischen von CDs, bewegen Sie das Tuch bitte stets von der Mitte der CD zur Außenkante hin.

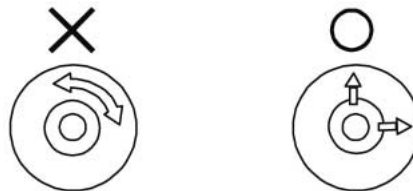

(Wenn Sie die CD kreisförmig abwischen, verursachen Sie kreisförmige Kratzer, die zu Geräuschen auf der CD führen.)

- Wird eine CD von einer kalten Umgebung in eine wärmere gebracht, kann es sein, dass sich auf der CD Feuchtigkeit bildet. Wischen Sie die Feuchtigkeit mit einem weichen, trockenen, fusseligen Tuch ab, bevor Sie die CD benutzen.

#### Inkorrekte CD Lagerung

Sie können die CD beschädigen, wenn Sie sie an folgenden Orten aufbewahren:

- direktem Sonnenlicht ausgesetzt
- feuchten oder staubigen Orten
- Orten die einer unmittelbaren Hitzequelle oder Heizung ausgesetzt sind.

#### Wartung

- Vergewissern Sie sich, dass Sie vor jeder Wartung das Gerät ausschalten, und dass das Gerät nicht eingesteckt ist.
- Wischen Sie das Gerät mit einem trockenen, weichen Tuch ab. Sollten die Oberflächen extrem verschmutzt sein, wischen Sie diese mit einem Tuch, das in eine schwache Seifenlauge getaucht und gut ausgewrungen wurde, ab und wischen Sie danach mit einem trockenen Tuch nach.
- Benutzen Sie niemals Alkohol, Benzin, Verdünner, Reinigungsflüssigkeiten oder andere Chemikalien. Verwenden Sie keine Pressluft, um Staub zu beseitigen.

## Definition der Begriffe

### Angle (Winkel)

Auf einigen DVDs sind Szenen, die gleichzeitig aus einer Reihe verschiedener Blickwinkel aufgenommen wurden (die gleich Szene von vorne, von links, von rechts, usw.). Bei solchen DVDs, kann die ANGLE Taste benutzt werden, um die Szene aus den verschiedenen Blickwinkeln zu sehen.

### Chapter Number (Kapitelnummer)

Diese Nummern sind auf DVDs aufgenommen. Ein Titel ist in viele Sektionen eingeteilt, die jeder eine Nummer besitzen und bestimmt Stellen der Videopräsentation können über diese Nummern schnell gesucht und gefunden werden.

### DVD

Dieser Ausdruck bezieht sich auf optische CDs mit hoher Dichte, auf denen mit Digital-Signalen Bild- und Tonaufnahmen hoher Qualität aufgenommen wurden. Durch ei-

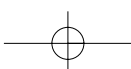

nen neue Video Kompressionstechnik (MPEG) und Aufnahmetechnik mit hoher Dichte, können auf DVDs ästhetisch angenehm anzusehende Videos über lange Zeit aufgenommen werden (es kann z. B. ein gesamter Spielfilm darauf aufgenommen werden). DVDs bestehen aus zwei 0,6 mm dünnen Disketten. Je höher die Dichte, desto mehr Information kann darauf aufgenommen werden. Eine DVD hat eine größere Kapazität als eine einseitige 1,2 mm dicke Diskette. Dadurch, dass zwei dünne Disketten zusammenhängen, gibt es irgendwann in der Zukunft die Möglichkeit der doppelseitigen Wiedergabe mit noch längeren Spielzeiten.

### **PBC (Playback Control)**

Diese ist auf Video CDs (Version 2.0) aufgenommen. Die Szenen oder Information kann über den Fernsehbildschirm mit Hilfe des auf dem Bildschirm erscheinenden Menüs interaktiv angesehen (oder angehört) werden.

### **Subtitle (Untertitel)**

Dieses sind gedruckte Zeilen, die unten auf dem Bildschirm erscheinen und den Dialog übersetzen oder erklären. Untertitel sind auf DVDs aufgenommen.

### **Time (Zeit) Nummer**

Zeigt die auf der DVD aufgenommene Spielzeit an. Wenn eine DVD zwei oder mehrere Filme enthält, sind die Filme nummeriert als Titel 1, Titel 2, usw.

### **Track (Spur) Nummer**

Diese Nummer beziehen sich auf Spuren, die auf Video CDs und CDs aufgenommen sind. Sie ermöglichen das schnelle Suchen und Finden von spezifischen Spuren (z. B. Lieder).

### **Video CD**

Diese enthalten Bild- und Tonaufzeichnungen, die qualitativ mit denen einer Videokassette zu vergleichen ist. Dieses Gerät unterstützt auch Video CDs mit Playback Control (Version 2.0)

## Technische Daten

<b>Netzanforderungen</b>	AC 230 V, 50 Hz
<b>Stromverbrauch</b>	20W
<b>Signalsystem</b>	NTSC/PAL
<b>Gewicht</b>	2,1 kg
<b>Abmessungen</b>	L 430 x B 260 x H 49 mm
<b>Betrieb im Temperaturbereich</b>	+5° bis +35°C
<b>Betrieb im Feuchtigkeitsbereich</b>	5 bis 90 % (kein Kondenswasser)

### **Abspielbare Disks**

- DVD-VIDEO-Disks
  - 12 cm einseitig, einlagig
  - 12 cm einseitig, doppelagig
  - 12 cm doppelseitig, einlagig
- Compact-Disks (CD-DA, MP3-CD)
  - 12 cm Disk
  - 8 cm Disk

### **S Video-Ausgang**

Y Output-Level	1 Vp-p (75 Ohm)
C Output-Level	0,30 Vp-p (75 Ohm)
Anzahl der Anschlüsse	1

### **Video-Ausgang**

Output-Level	1 Vp-p (75 Ohm)
Ausgangsbuchse	Typ RCA
Anzahl der Anschlüsse	1

### **Audio-Ausgang**

Output-Level	2 Vrms (1kHz, 0 db)
Ausgangsbuchse	Typ RCA

### **Kenndaten des Audio-Signalausgangs**

- S/N-Rate**

CD audio	90 dB (EIAJ)
----------	--------------
- Dynamikbereich**

DVD (Linear audio)	80 dB
CD audio	80 dB (EIAJ)
- Gesamte harmonische Verzerrung** THD + SN 70 dB

### **Digital Audio-Ausgang**

#### **Ausgangsbuchsen**

Coaxial-Digital-Ausgang	Typ RCA
-------------------------	---------

Die Spezifikationen können Änderungen unterliegen. Gewicht und Abmessungen sind Näherungswerte.

Dieses Gerät wurde nach allen zutreffenden, aktuellen CE-Richtlinien geprüft, wie z.B. elektromagnetische Verträglichkeit und Niederspannungsdirektive und wurde nach den neuesten sicherheitstechnischen Vorschriften gebaut.

Technische Änderungen vorbehalten!

## **Garantie**

Wir übernehmen für das von uns vertriebene Gerät eine Garantie von 24 Monaten ab Kaufdatum (Kassenbon).

Innerhalb der Garantiezeit beseitigen wir unentgeltlich die Mängel des Gerätes oder des Zubehörs\*), die auf Material- oder Herstellungsfehler beruhen, durch Reparatur oder, nach unserem Ermessen, durch Umtausch. Garantieleistungen bewirken weder eine Verlängerung der Garantiefrist, noch beginnt dadurch ein Anspruch auf eine neue Garantie!

Als Garantienachweis gilt der Kaufbeleg. Ohne diesen Nachweis kann ein kostenloser Austausch oder eine kostenlose Reparatur nicht erfolgen.

Im Garantiefall geben Sie bitte das Grundgerät in der Originalverpackung zusammen mit dem Kassenbon an Ihren Händler.

\*) Schäden an Zubehörteilen führen nicht automatisch zum kostenlosen Umtausch des kompletten Gerätes. Wenden Sie sich in diesem Fall bitte an unsere Hotline! Glasbruchschäden bzw. Brüche von Kunststoffteilen sind grundsätzlich kostenpflichtig!

Sowohl Defekte an Verbrauchszubehör bzw. Verschleißteilen (z.B. Motorkohlen, Knethaken, Antriebsriemen, Ersatzfernbedienung, Ersatzzahnbursten, Sägeblätter usw.), als auch Reinigung, Wartung oder der Austausch von Verschleißteilen, fallen nicht unter die Garantie und sind deshalb kostenpflichtig!

Die Garantie erlischt bei Fremdeingriff.

## **Nach der Garantie**

Nach Ablauf der Garantiezeit können Reparaturen kostenpflichtig vom entsprechenden Fachhandel oder Reparaturservice ausgeführt werden.

## **Service für unsere Haushaltsartikel und Unterhaltungselektronik**

Zu technischen Fragen oder zur Bestellung von Verschleißteilen (soweit diese nicht vom Fachmann ausgewechselt werden müssen), wie z.B. Ersatzkannen, Staubsaugerfilterbeutel, Fernbedienung usw. können Sie sich, mit Angabe des Gerätetyps, an unsere Hotline-Adresse wenden:

hotline@clatronic.de  
Interessieren Sie sich für weitere Clatronic-Produkte?  
Besuchen Sie doch einmal unsere Homepage unter

www.clatronic.de oder www.clatronic.com





### Condensation

In the following situations moisture may develop on the lens:

- Immediately if a heater is switched on.
- In a steaming or very damp room.
- If the device is transferred from cold to warm surroundings.

If moisture has formed inside the device, it is possible that the device will no longer function correctly. In this case please turn off the power and wait for approximately one hour until the moisture has evaporated.



### What to do if there is television interference while you are watching a programme.

Depending on the reception conditions there may be interference to the television picture when you are watching a television programme and the device is switched on. This is not a malfunction of the device or television. Switch the device off if you want to watch a television programme.

## DISC FOR PLAYBACK

This DVD player is capable of playing the following types of discs with the corresponding logos:

### Usable Discs:

Disc Types	Marks	Recording Types	Disc Size	Max. Playing Time
DVD		Audio + Video	12 cm	Approx. 240 min. (Single-sided)
				Approx. 480 min. (Double-sided)
			8 cm	Approx. 80 min. (Single-sided)
				Approx. 160 min. (Double-sided)
AUDIO-CD		Audio	12 cm	74 Min.
			8 cm	20 Min.



Dolby Digital disc



DTS Disc



Digital Audio disc



Stereo disc



NTSC broadcast system in USA, Canada, Japan, South Korea, etc.



PAL broadcast system in U.K., France, Australia, etc.

Manufactured under license from Dolby Laboratories.  
“Dolby” and the double-D symbol are trademarks of Dolby Laboratories.

### Region Code

Both the DVD player and the disc are coded by region. These regional codes must match in order for the disc to play. If the codes do not match, the disc will not play.

**The Region Number for this player is describer on the rear panel of the player.**

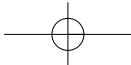

## Disc structure

A DVD video disc consists of "title", and each title may be divided into some "chapters" (See Example 1.)

For example, if a DVD disc contains some movies, each movie may have its own title number, and it may be further divided into some chapters.

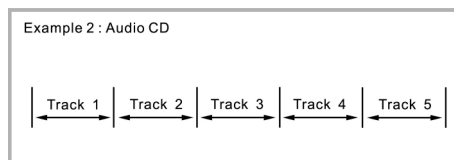
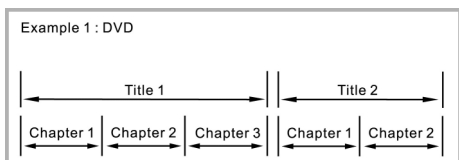

On the other hand, Audio CD consist of "tracks". (See Example 2.) In general, each track has it own track number. (On some discs, each track may also be divided by indexes.)

## DESCRIPTION

### Front Panel

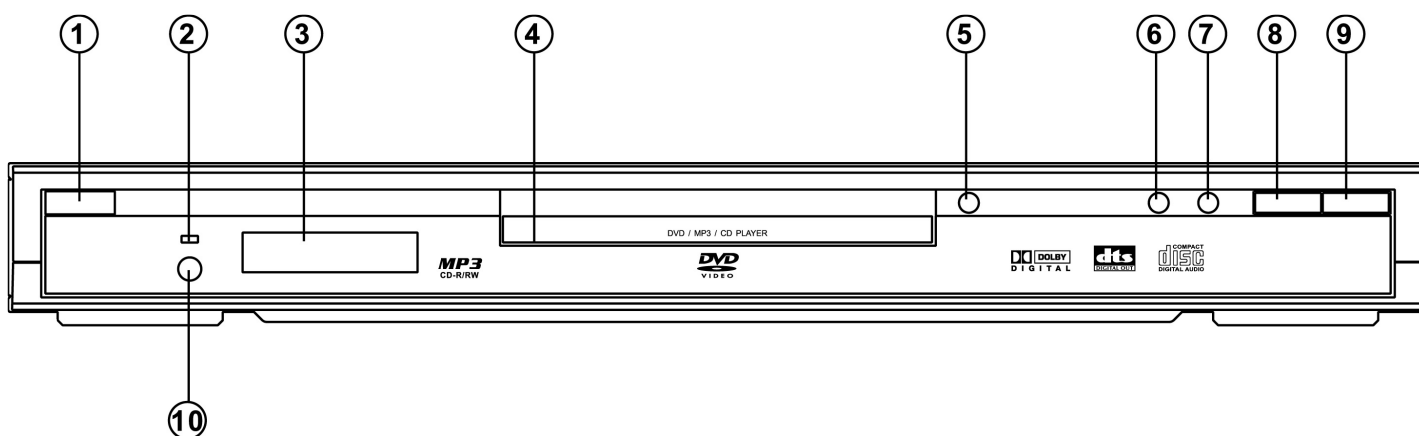

1. POWER – To switch standby modes.
2. STANDBY INDICATOR
3. DISPLAY
4. DISC TRAY
5. OPEN/CLOSE – To open or close the disc tray
6. PREV – Press to skip to the previous chapter/track.

7. NEXT – Press to skip to the next chapter/track.
8. STOP – To stop playing the disc.
9. PLAY/PAUSE
  - To start disc playback.
  - To interrupt disc playback.
10. REMOTE SENSOR

### Rear Panel

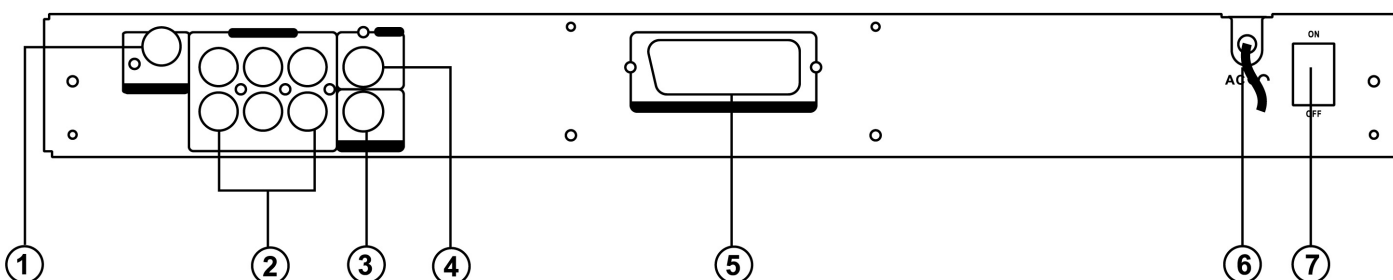

1. DIGITAL OUT-COAXIAL
  - Connect to audio equipment with digital-coaxial audio input.
2. 5.1ch Analog audio out jacks.
  - to an amplifier with 5.1 ch analog input jacks.
3. S-VIDEO OUT
  - Connect to a TV with SVHS video input.

4. VIDEO OUT
  - Connect to a TV with video input.
5. SCART OUT
  - Connect to a TV with SCART input.
6. AC POWER CORD
  - Connect to a standard AC outlet.
7. POWER ON / OFF

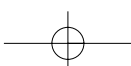

## Remote control Unit

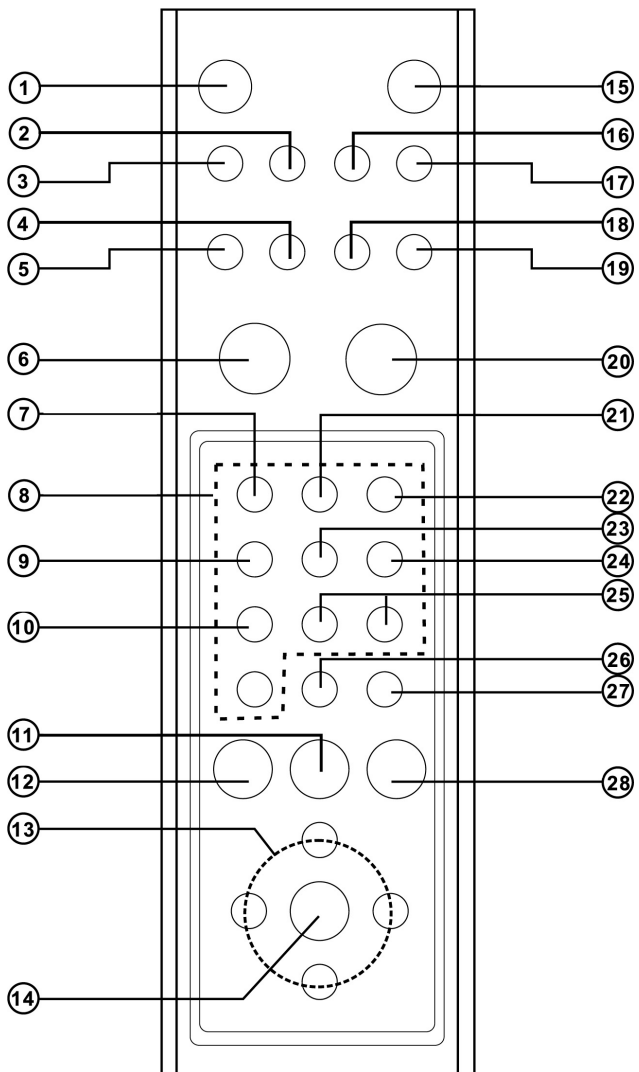

1. POWER  
– To switch to standby mode.
2. TITLE/PBC  
– Press to access a DVD's title menu.
3. DVD MENU/RETURN  
– Press to access a DVD's Disc menu.  
– Go back to previous menu.
4. DIGEST (VCD and CD only)  
– Press to preview VCD/CD track.
5. PROGRAM  
– Press to access program mode.
6. PLAY  
– Press to start playback.
7. ZOOM  
– Press to enlarge the picture.
8. NUMBER BUTTONS (0 – 9)  
– Select numbered item in a menu.
9. ANGLE  
– Select a DVD camera angle.
10. AUDIO  
– Select an audio language.
11. NEXT  
– Press to go to the next chapter or track.
12. PREV  
– Press to go to the previous chapter or track.
13. (left/right/up/down) select an item in the menu.
14. ENTER  
– Acknowledge menu selection.
15. DISPLAY  
– Press during playback to see current disc information or the TV screen.
16. SUBTITLE  
– Select a subtitle language.
17. MUTE  
– Press to silence the volume, press again to restore the volume.
18. SETUP  
– Press to access or remove the setup menu of the player
19. GOTO  
– Press to search for a specific chapter or playing time.
20. STOP  
– Press to stop playback.
21. REPEAT  
– Press to play a chapter, title, track or disc repeatedly.
22. REPEAT A-B  
– Press to repeat a specific segment.
23. SHUFFLE  
– Press to play track in random order.
24. PAUSE/STEP  
– Pause playback temporarily/frame-by-frame playback.
25. SLOW  
– Press to play slow reverse/forward playback of DVD.
26. REV  
– Press to search backward during playback.
27. FWD/CLEAR  
– Press to search forward during playback.  
– Clear input selections.
28. SHIFT  
– Press to number lock on the buttons with number printed on the surface.

### Insert Batteries (Remote Control Unit)

You can control the player with the supplied remote control unit. Insert two R6 (size AA) batteries by matching the + and – markings inside the compartment. When using the remote unit, point it at the remote sensor on the player.

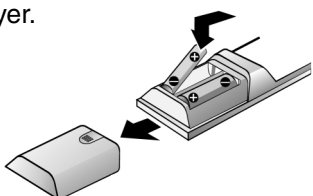

### Notes:

- Do not leave the remote control unit in the extremely hot or humid place.
- Do not use a new battery with an old one.
- Do not expose the remote sensor to direct light from the sun or lighting apparatus. Doing so may cause a malfunction in controlling the player.
- If you do not use the remote control unit for an extended period of time, remove the batteries to avoid possible damage from battery leakage and corrosion.

### Range of Operation of the Remote Control

The remote control can be used up to approximately 5 meters in a straight line. It can also be operated at a horizontal angle of up to 30° from the remote sensor.

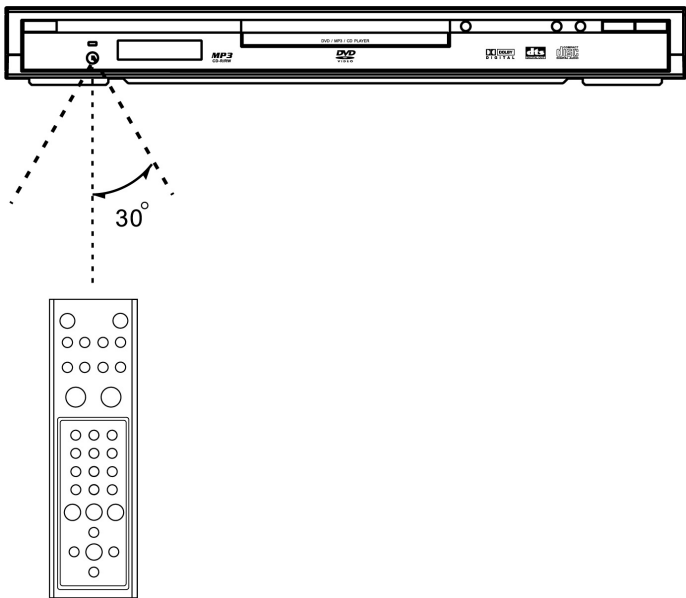

### CONNECTION TO A TV (FOR VIDEO)

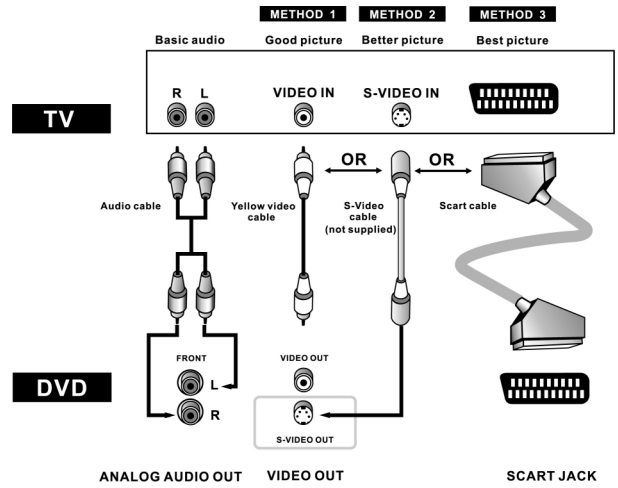

- METHOD 1 DVD Player + TV with Video input jack
- METHOD 2 DVD Player + TV with S-Video input jack
- METHOD 3 DVD Player + TV with Scart input jack (Audio & video)

### CONNECTION TO AN AUDIO SYSTEM

The following diagram shows examples of connections commonly used to connect the DVD player to TV sets with other audio equipment.

Before Connecting the DVD player

- Be sure to turn off the power to all components in the system before connecting another component.
- Refer to the instruction Manuals for your TV, stereo system and other components to be connected to the DVD player.

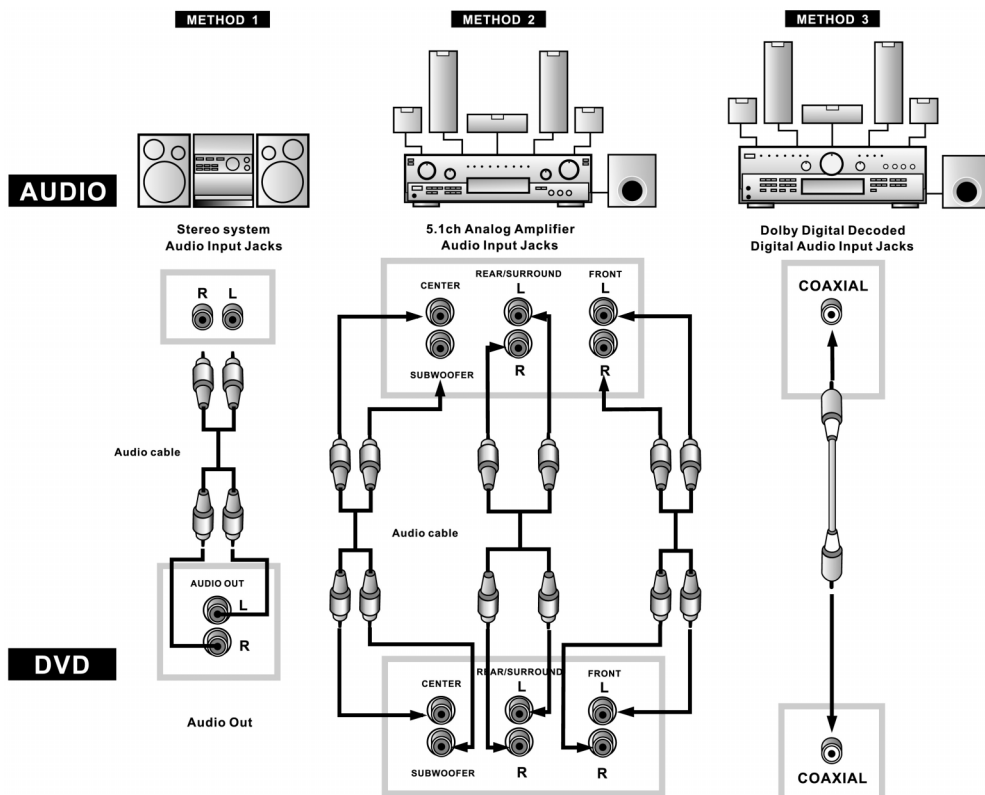

- METHOD 1 DVD Player + Stereo System
- METHOD 2 DVD Player + Amplifier with 5.1ch Analog input jacks
- METHOD 3 DVD Player + Amplifier with Dolby Digital Decoder/DTS Decoder

## BASIC PLAYBACK

### Powering on the player and playing the disc

- Press POWER button. If there is a disc in the tray, the player will begin to play it once the power is on.
- Press OPEN / CLOSE button to open the tray to either change the disc or insert a disc.

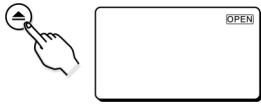

- Once the disc is in the tray, press OPEN/CLOSE button to close the tray. Once closed, the player will begin to play the disc.

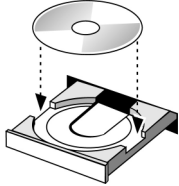

### Stopping playback

- Press STOP button once to stop playback and show the logo screen. The player memorizes the location where playback is stopped, if last memory is ON.
- Press PLAY button to resume playback from the location where playback is stopped.
- When the STOP button is pressed twice, the resume function will be cleared.

### Pausing playback

- Press PAUSE / STEP button once to pause playback. The sound is muted during PAUSE mode.
- Press PLAY button to resume normal playback.

### Search Forward/Search backward

- Press FWD button to fast forward through the disc. The speed can be selected by pressing the key further (2x, 4x, 6x, 8x, normal) for DVD / (1x, 2x, 3x, 4x, normal) for VCD.

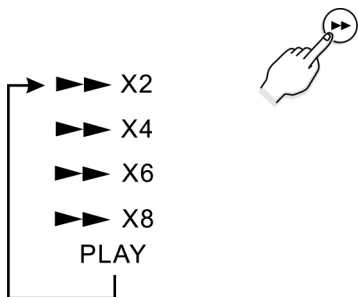

- Press PLAY button to resume normal playback.
- Press REV button to fast reverse through the disc. The speed can be selected by pressing the key further (2x, 4x, 6x, 8x, normal) for DVD / (1x, 2x, 3x, 4x, normal) for VCD.
- Press PLAY to resume normal playback.

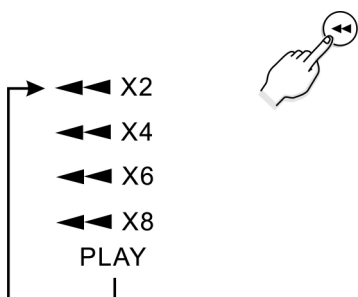

### Slow motion Forward / Backward

- Press SLOW forward button to play a disc in slow motion.
- Each time the SLOW forward button is pressed, the slow motion speed changes (2x, 4x, 8x, normal speed for DVD) / (1x, 2x, 3x, 4x, normal speed for VCD).
- Press PLAY button to resume normal playback.
- Press SLOW backward button to play a disc in slow reverse.
- Each time the SLOW backward button is pressed, the slow reverse speed changes (2x, 4x, 8x, normal speed for DVD) / (1x, 2x, 3x, 4x, normal speed for VCD).
- Press PLAY button to resume normal playback.

### Skipping to the Next / Previous chapter/track

- Press NEXT button to skip forward to the beginning of the next chapter (DVD) or track (Audio CD).
- Press PREV button once to skip backward to the previous chapter (DVD) or beginning of the current track (Audio CD).
- Press PREV button twice to skip backward to the previous track (Audio CD).

### Checking the Remaining Time

- Press the DISPLAY button to check the elapsed time and remaining time as illustrated.

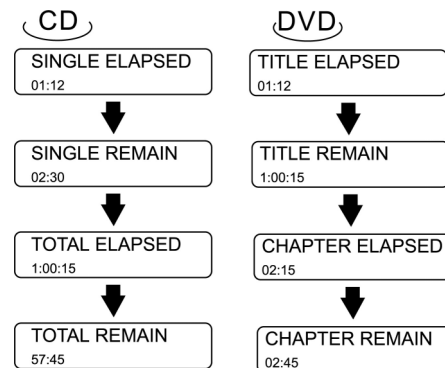

## REPEAT PLAY

### Repeat Viewing / Listening

- Press REPEAT button to repeat the chapter, title and all for DVD disc; track and all for CD disc.

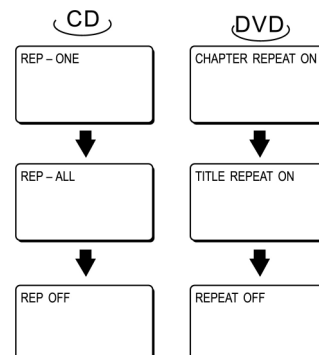

TITLE REPEAT ON / REP-ALL – repeat entire title  
When playback reaches the end title of the disc, playback resumes at the beginning.

CHAPTER – repeat current chapter

When playback reaches the end of the current chapter, playback jumps back to the beginning of the chapter.

**REP-ONE** – repeat current track / song  
When playback reaches the end of the current track / song, playback jumps back to the beginning of the track / song.

### **A ↔ B Repeat playback**

- Press A – B button once at the beginning of the segment (point A) you want to play repeatedly.
- Press A – B button again at the end of the segment (point B).
- The player automatically returns to point A and starts repeat playback of the selected segment (A – B).
- Press A – B button a third time to disable repeat A – B playback and allow playback to continue in normal.

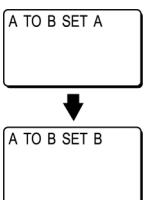

### **PROGRAM PLAY (For VCD or CD only)**

- Press STOP button and then press PROG button.

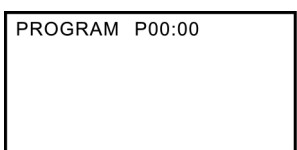

- Enter the track with the number buttons (0 – 9) on the remote control. The OSD will display the following:

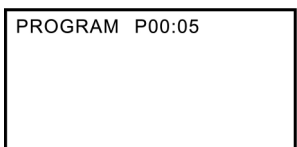

- Press ENTER.

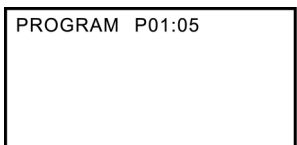

- Track 5 will store in program 1, repeat step may store up to 99 program.
- To delete the program, please push the STOP button and open the CD door.

### **RANDOM PLAY(shuffle)–For VCD or CD only**

- Press SHUFFLE button during playback to toggle between ON and OFF. The setting are as follow:  
ON = Random mode enabled. When playback reaches the end of the current track, playback jumps to a random track.  
OFF = Random model disabled. (OSD) off. (Must press STOP key first before to use)

## **USING DISC MENU / TITLE**

### **To select the disc menu**

- You can use the menus for the audio language, subtitle language, etc. DVD menu contents differ from disc to disc.
1. Press the DVD MENU button during playback. The menu screen appears.
  2. Use the up/down or left/right button to access the different features.

3. Press the ENTER button
  - The selected item will play.

### **Using the Title Menu**

- For DVD's containing multiple titles, you can view the title of each movie.
- If and how this function is working depends on the respective DVD.

## **AUDIO LANGUAGE / SUBTITLE LANGUAGE (only applicable to DVD disc)**

### **Selecting the Audio Language**

- Press AUDIO button to select different audio languages (eg. English, French, Spanish, German, .....depending on the number of languages recorded on a DVD disc).

### **Selecting the Subtitle Language**

- Press SUBTITLE button to select different subtitle languages (eg. English, French, Spanish, German, .....depending on the number of languages recorded on a DVD disc).

## **ZOOM**

- Press ZOOM button repeatedly during playback to select zoom 1.5x, 2x, 3x to change the size of the picture.
- While an image is enlarged, you can use UP/DOWN, LEFT/RIGHT buttons to shift the view and display the part you wanted.

## **ANGLE**

- Press the ANGLE button during playback to select the desired angle.
- This function only works with discs on which multiple scenes were shot from different angles.

## **MOVE TO A TITLE, CHAPTER OR TIME DIRECTLY**

- Press the STOP button.
- Press the GOTO button.
- Each time the button is pressed, it repeats as shown below.  
DVD: May select the TITLE, CHAPTER or DIRECT JUMP to desired location immediately.  
VCD: Only DIRECT JUMP to desired location immediately.  
CD: Only DIRECT JUMP to desired location immediately. e.g. The Song 1 = 3min,  
Song 2 = 4min,  
Song 3 = 6min  
The total time = 13 min  
When set the time to 00:05:00, the player will jump to Song 2 and start on 2min.

## DIGEST PLAY (For VCD or CD only)

- Press STOP first and then press the DIGEST button and the following menu will appear.

1. INTRO	3. TRACK
2. DISC	4. EXIT

### VCD

- Press the number key to select INTRO, DISC, TRACK and EXIT and then press ENTER button.
  - INTRO: Each track will be play first 8 seconds.
  - DISC: The title will be divided into several parts according to the number of track it contains. (Press the number to select the window you'd like to see, and press the ENTER button.)
  - TRACK: The title will be divided by 5 minute. (Press the number to select the window you'd like to see, and press the ENTER button.)

### CD

- Press the number key to select INTRO or EXIT and then press ENTER button.

1. INTRO	3. EXIT
2. _ _ _ _	4. EXIT

- INTRO: Each track will be play first 12 seconds. (Anytime press the PLAY button, the current song will continue playing and disable the INTRO function.)

## JPEG Playback

Some CD-Rs may contain pictures in a JPEG format. For example, you may have photographic film developed with pictures stored in JPEG format. Then you can playback those JPEG files in this player.

Some useful features are described below:

- When you insert a disc with JPEG files, the files or pictures available for playback will be listed on the screen.
- Press UP / DOWN buttons to select the folder or file and press ENTER.
- After you open one JPEG file, each subsequent file will appear automatically for a few seconds. To keep the JPEG image on the screen longer, press PAUSE button to pause the image.
- During playback, press UP / DOWN, LEFT / RIGHT to rotate or flip the image.

SMART NAVI	
ROOT	ROOT 0
	JEPG01 1
	JEPG02 2
	JEPG03 3
	JEPG04 4
	JEPG05 5

## MP3 Playback

This system has a built in MP3 decoder. You can playback MP3 tracks (files) recorded on CD-R, CD-RW.

### Starting playback

- It is recommended you turn on you TV when playing back an MP3 disc.

- Press the OPEN/CLOSE button to load a disc.
  - The menu will show up the folders and the files in root directory.
- Use the UP/DOWN buttons to select the desired music folder, then press ENTER.
- Use the UP/DOWN buttons again to select a song file. Press ENTER to begin playback of the song file.

SMART NAVI	
ROOT	ROOT 0
	MP3 TRACK01 1
	MP3 TRACK01 2
	MP3 TRACK01 3
	MP3 TRACK01 4
	MP3 TRACK01 5

## PLAY MODE

- The indication corresponding to the selected mode appears on the TV screen.
  - Use the LEFT/RIGHT and UP/DOWN buttons to select play mode.
  - Use the LEFT/RIGHT buttons to select the desire music folder, then press ENTER.
  - Use the LEFT/RIGHT and UP/DOWN buttons to select the song file, then press ENTER.

### NOTE:

May using the REPEAT button in remote control to play a FOLDER REPEAT, DISC, DISC REPEAT, DISC SCAN, SINGLE, FOLDER, REP-ONE (Repeat one song) repeatedly.





## SETUP MENU

The SETUP MENU let you to customize the DVD player by allowing you to select various language preferences, set up a parental level, turn captions and screen saver on and off, adjust what type of television screen you have and more. Below, find the menu, and then find the corresponding page that describes the features of the selected menu option.

- Press the SETUP button.
- Press the UP/DOWN buttons to select the menus/screens.
- Press the ENTER button to select the highlighted option.

### Press SET UP in the stop or playback mode (in DVD mode).

- The SET-UP menu is display

SET UP MENU - MAIN PAGE	
	GENERAL SET UP
	SPEAKER SET UP
	AUDIO SET UP
	PREFERENCES
	EXIT SET UP

GENERAL SET UP

### SETUP



- Press UP/DOWN buttons to select, and press ENTER button to enter.
  - The SETUP menu operation, can set up the general, speaker, audio, and preferences.
  - To exit SETUP menu.

**Press DOWN button to select the EXIT SETUP to exit.**

## General Setup

Select GENERAL SETUP in the SETUP MENU and then select the desired option using the cursor buttons to navigate through the menus/screens and press the ENTER button to select.

### 1. Set up the TV DISPLAY

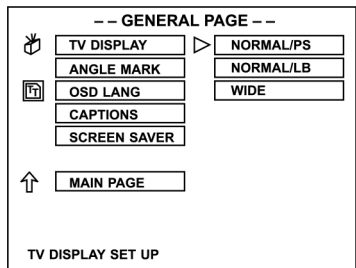

**NORMAL/PS:** Pan scan. Select when the unit is connected to a conventional TV. Video material formatted in the Pan Scan style is played back with the left and right edges are cut off.

**NORMAL/LB:** Letter Box. Select when the unit is connected to a normal TV. Wide-screen images are shown on the screen with a black band at the top and bottom.

**WIDE:** Select when the unit is connected to a wide-screen TV.

#### Note:

The displayable picture size is preset on the DVD disc. Therefore the playback picture of some DVD discs may not conform to the picture size you select.

### 2. Set up ANGEL MARK

- Some DVD disc is record by sveral video camera from the different angles to take, when playback, can select the one of the angle to watch.  
ON open the angle  
OFF close the angle
- The disc must have the angle mark, the set up can work.

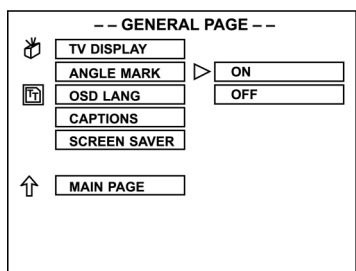

### 3. Set up the OSD LANG

- You can select the TV display language.

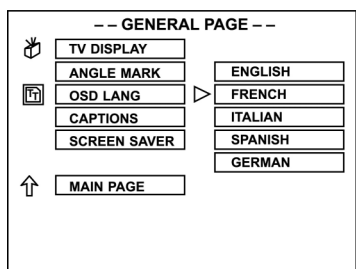

### 4. Set up CAPTIONS

- ON – open the option.
- OFF – close the option.

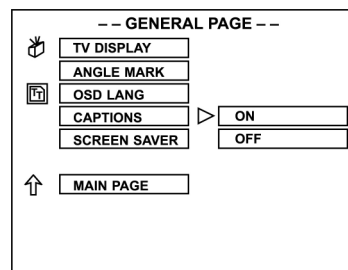

The TV set must support closed captions function.

### 5. Set up SCR SAVER

- When no disc or playback stop some time, the unit will automatic open the Screen saver function. This time the screen will become black, only the DVD patten move on the screen. This function is protect the TV screen long time display will be hurt.

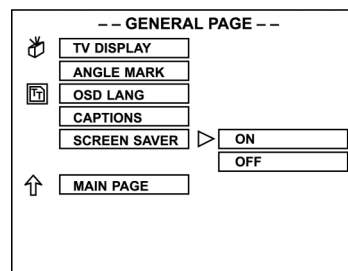

## Speaker Setup

- Press UP/DOWN button to select the SPEAKER SET UP and press ENTER.
- The left is the main catalog, the right is the children catalog.
- Press LEFT/RIGHT button to enter the children catalog and press ENTER to confirm.

### 1. Set up the DOWNMIX MODE

- LT/RT** When the playback disc with the PROLOGIC DOLBY stereo , select this item, through this unit 's decode system, you can enjoy effect in your room similiar the movie theater with two front speaker.
- STEREO** When sources is two channel, the audio output is the common stereo signal. When sources is 5.1 channel, only output the left and right 2 channel signal.
- OFF** close the DOWNMIX and active the 5.1channel manual.

When active 5.1 channel manual. You may control CENTER, REAR, SUBWOOFER SPEAKER ON/OFF and CENTER/REAR SPEAKER delay time. TEST TONE may check the all speaker connect properly.

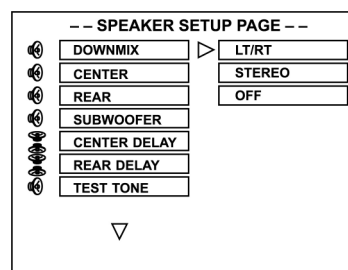



## Audio Setup

- Press UP/DOWN button to select the AUDIO SET UP and press ENTER.
- The left is the main catalog, the right is the children catalog.
- Press LEFT/RIGHT button to enter the children catalog and press ENTER to confirm.

### 1. Set up the AUDIO OUTPUT

- SPDIF/PCM when connect the 2 channels digital analog or stereo analog AUX, playback the DOLBY digital disc, please select this function.
- SPDIF/RAW when the digital audio output connection with the DOLBY decode function power amplify, please select this function.

**NOTES:** When using built-in amplifier, audio output must set to analog, otherwise rear and center speaker will no signal output. When set to SPDIF/RAW or SPDIF/PCM, 5.1 signal may through digital out to external amplifier. show or hide the captions.

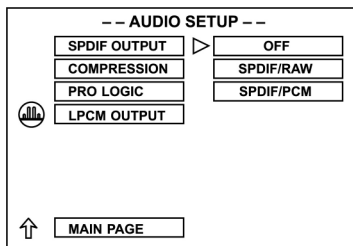

- Press UP/DOWN button to select SPDIF OUT, then press ENTER.
- Press UP/DOWN button to select OFF, SPDIF/RAW, or SPDIF/PCM, then press ENTER.
- Choose OFF if you used built-in amplifier.
- Choose SPDIF/RAW if you connected to a Stereo using the Player's COAXIAL Digital Audio Out jacks and your Stereo is PCM-compatible.

### 2. Set up the COMPRESSION

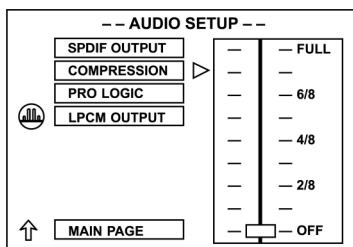

- Dynamic Range Compression  
Dynamic Range Compression reduces volume change by letting you adjust the difference between soft and loud sounds.  
Press UP/DOWN button to set Dynamic Range Compression to 1/8 through FULL or to turn it OFF, then press ENTER.  
To hear the full range of range of sounds as recorded, choose OFF or a lower ratio such as 1/8 or 2/8. To minimize the difference in volume between loud segments and quiet scenes, choose a higher ratio such as 6/8 or FULL.

### 3. Set up the PRO LOGIC

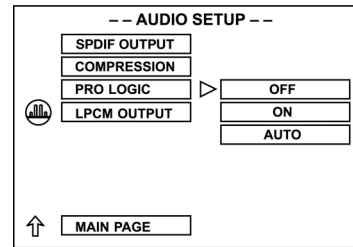

- PRO LOGIC ON  
Select this item, all 2 channel signal playback disc with the PRO LOGIC decode system to 5.1 channel. This function must set the DOWNMIX to OFF.
- PRO LOGIC OFF  
Pro Logic is switched off.
- PRO LOGIC AUTO  
Function is switched automatically.

### 4. Set up the LPCM OUTPUT

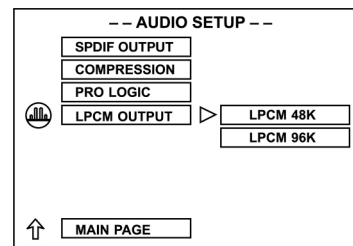

#### LPCM 48K:

In the linear PCM setting "48K" means that the maximum "Digital Output Sampling Rate" is 48 KHz. If the encoded sampling rate of the title track is 96 KHz the output is forcibly converted to 48 KHz.

#### LPCM 96K:

If "96K" has been selected the maximum output sampling rate is 96K and no enforced conversion takes place.

## Preference Setup

(Only in the STOP mode or open the tray.)

Press UP/DOWN button to select the PREFERENCES SET UP and press ENTER.

- The left is the main catalog, the right is the children catalog.
- Press LEFT/RIGHT button to enter the children catalog and press ENTER to confirm.

### 1. Set up the VIDEO (TV Type)

Please adjust the Video Out in this way, that he meets the system of the TV, the model will be connected to.

1. If you are using a PAL television set, select the PAL output signal;
2. If you are using an NTSC television, select the NTSC output signal;
3. Select MULTI if your television set has a multisystem.

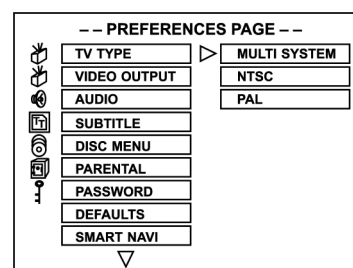

## 2. Set up the VIDEO OUTPUT

- If connect the S-VIDEO terminal, please select S-VIDEO.
- If connect the RGB, please select RGB (Scart version only).

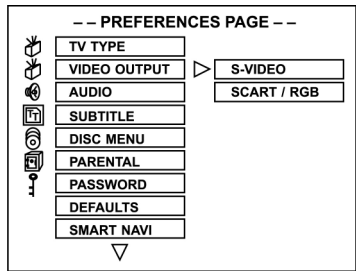

## 3. Set up the AUDIO

- The audio is decide by disc, only the disc support the language format, the audio set up just can work. For example, the disc have English and German two FORMATS, you can select the English or German is decide the disc.

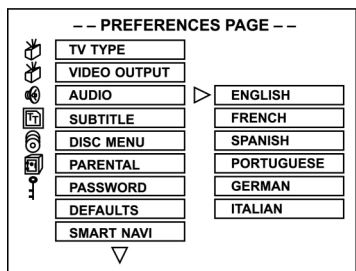

## 4. Set up the SUBTITLE

- Subtitle is the words of the disc play audio, as same the audio set up, must the disc support, the sub-title just can work.

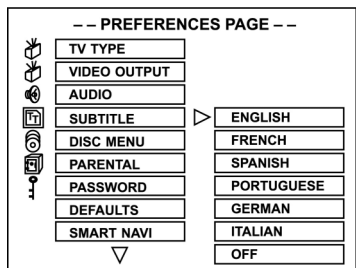

## 5. Set up the DISC MENU

- Set up the disc menu subtitle language, it is decide the disc.

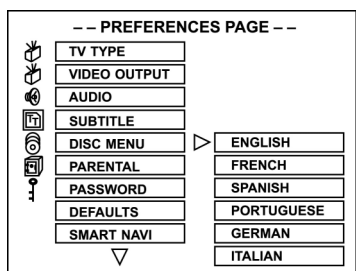

## 6. Set up the PARENTAL

- When playback with the parent lock function disc, can use the PARENTAL to control the disc, and with the password.

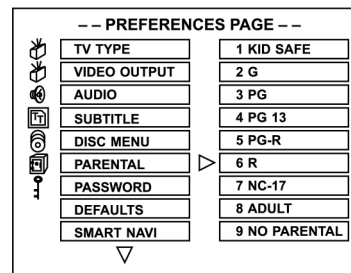

## RATING EXPLANATIONS

- KID SAF – Kid safe; it is safe even for kids.
- G – General Audience; recommended as acceptable for viewers of all ages.
- PG – Parental Guidance suggested.
- PG 13 – Material is unsuitable for children under age 13.
- PG-R – Parental Guidance-restricted; recommended that parents restrict children under age 17 from viewing or allow children to view only when supervised by a parent or adult guardian.
- R – Restricted, under 17 requires accompanying parent or adult guardian.
- NC-17 – NO children under age 17; not recommended viewing for children under age 17.
- ADULT – Mature material; should be viewed only by adults due to graphic sexual material, violence, or language.
- NO PARENTAL – Disable the parental lock function.

## 7. Set up the PASSWORD

- CHANGE set up the new pass word, first enter "CHANGE", and appear the change menu, input the original "xxxx", move to the new password, input the new password, and press ENTER to confirm.

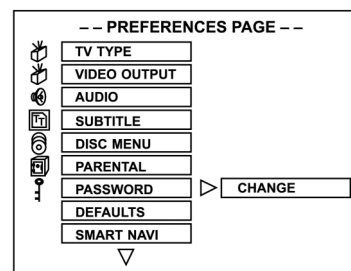

To clear 4-digit password: If you forget your password, the super password is "3308".

## 8. Set up the DEFAULTS

- If you don't want to save the all of the set up by yourself, select it.
- If you select RESET all functions are returned to the original factory settings of the device.

**Note:** This menu only set up at open the door station, other station it is grey.

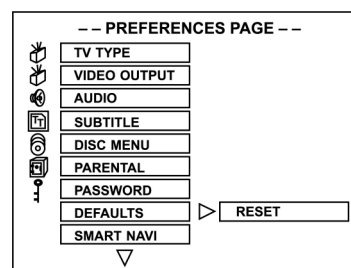

## 9. Set up the SMARTNAVI

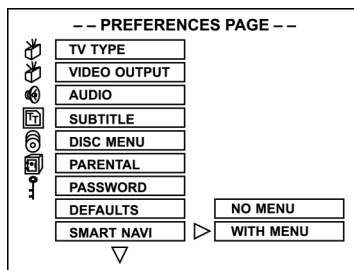

- NO MENU  
The JPEG CD and MP3 disc will not show the menu and run the files automatic.
- WITH MENU  
All NON-DVD / CD / VCD disc will show the SMARTNAVI menu in TV screen. You may using UP / DOWN / LEFT / RIGHT button in remote control to select the desire files.

### Troubleshooting

Before calling customer service if you have problems with this device, please search for the possible fault in the table below. With a few simple tests or minor adjustments you may be able to rectify the problem so that the device functions correctly again.

Symptom (frequent)	Remedy
No power	Insert the mains plug into the socket.
<ul style="list-style-type: none"> <li>• No playback even if PLAY is pressed.</li> <li>• Playback begins but stops again immediately.</li> </ul>	<ul style="list-style-type: none"> <li>• Condensation has formed: Wait approx. 1 to 2 hours until the device has dried out.</li> <li>• The device can only play back the following media: DVDs, video CDs, CDs, MP3s and JPEGs.</li> <li>• The disc may be dirty and require cleaning.</li> <li>• Ensure that the disc has been inserted with the label facing upwards.</li> </ul>
No picture.	<ul style="list-style-type: none"> <li>• Ensure that the device is properly connected.</li> <li>• Ensure that the television is turned to "video".</li> </ul>
<ul style="list-style-type: none"> <li>• No sound.</li> <li>• Distorted sound.</li> </ul>	<ul style="list-style-type: none"> <li>• Ensure that the device is properly connected.</li> <li>• Ensure that the television and stereo system have been adjusted correctly.</li> <li>• Adjust the main volume via the remote control.</li> </ul>
The picture is distorted during fast forward or fast rewind.	In this case the picture is sometimes a little distorted - this is normal.
No fast forward (or fast rewind) playback.	Some discs have sectors which do not allow fast forward (or reverse) playback.
No 4:3 (16:9) picture.	Select the correct setting corresponding to the characteristics of your television ("TV Aspects").
No Surround Sound.	Select the correct setting under "Audio Output" corresponding to your stereo system.

### Symptom (frequent) Remedy

No operation possible via the remote control.	<ul style="list-style-type: none"> <li>• Check whether the batteries have been inserted with the correct polarity (+ and -).</li> <li>• The batteries are flat and must be replaced.</li> <li>• Point the remote control in the direction of the sensor on the device.</li> <li>• Do not use the remote control at a distance of more than 5 metres from the sensor</li> </ul>
---	--

Buttons do not work (on the device and/or on the remote control).	<ul style="list-style-type: none"> <li>• Remove any obstacles between the remote control and the sensor on the device.</li> </ul> <p>Switch the device off and then on again. Alternatively, switch the device off, remove the mains plug and re-insert it in the socket (it is possible that the device is not working due to external circumstances such as a thunderstorm or static electricity etc.).</p>
---	---

Menu screen is not or only partially displayed on the television screen.	Select the corresponding type of screen according to the operating instructions of the television set.
--	--

No colour	Turn the TV type to the German colour norm PAL. Confirm the SETUP button to return to the menu.
-----------	---

### Symptom (DVD) Remedy

Audio soundtrack and/or subtitle language is not the one selected in the basic setup.	If the audio soundtrack and/or subtitle language is not on the disc, the language selected in the basic settings cannot be heard or seen.
---	---

The display appears in French (for example).	The setting in the menus under "Disc Languages" is French. Select French.
--	---

No subtitles.	<ul style="list-style-type: none"> <li>• Subtitles only appear on DVDs on which subtitles have been recorded.</li> <li>• Subtitles have been switched off from the television picture. Press the "SUBTITLE" button.</li> </ul>
---------------	--

No alternative audio soundtrack (or subtitle) language is selected.	<ul style="list-style-type: none"> <li>• No alternative language is selected on discs on which only one language has been recorded.</li> <li>• On some discs the alternative language cannot be selected with the AUDIO or SUBTITLE button.</li> </ul> <p>Try to select it from the DVD menu if there is one.</p>
---	---

Angles cannot be changed.	This function depends on the availability of the software. Even if a DVD has been recorded from different angles, these may only be available for certain scenes (when the ANGLE symbol lights up on the device).
---------------------------	---

Symptom (Video CD)	Remedy
There is no menu .	This function is only possible with video CDs with Playback Control.
VCD/ SVCD does not play back.	With the disc inserted, switch over the PBC function using the menu button.
CD-RWs do not play back.	CD-RWs must not be written with hard disc simulation tools such as Packed CD, In CD or similar programmes.
CD-Rs and CD-RWs do not play back, or only play back with errors.	The error rate of CD-R and CD-RW media depends on: <ul style="list-style-type: none"> <li>• the media type</li> <li>• the writing program (possibly carry out an UPDATE)</li> <li>• the writer and its firmware (possibly carry out an UPDATE)</li> <li>• the writing speed (the lower the better)</li> </ul>

This product is equipped with copyright protection technology which is itself protected by specific American patent claims and other intellectual copyrights in the possession of the Macrovision Corporation and other holders of rights. Use of this copyright protection technology is only permitted with the authorisation of the Macrovision Corporation and is limited to home and other restricted performance situations unless express approval is given by the Macrovision Corporation. Dismantling or disassembly of this protection technology is prohibited.

### For your Information:

#### How to Handle and Care for your CDs

##### Handling Precautions

- Hold the CD by the edges so that the surface is not covered in fingerprints.



Fingerprints, dirt and scratches may cause the CD to jump and distort the sound.

- Do not write on the label side with a ballpoint pen or other writing utensil.
- Do not use any record cleaning spray, petrol, diluting agent, antistatic fluid or any other kind of solvent.
- Please ensure that you do not bend or drop the CD.
- Never insert more than one CD into the CD compartment.

- Do not try to close the door if the CD has not been correctly inserted into the CD compartment.

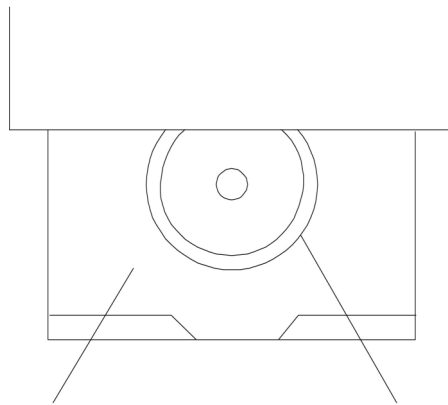

CD COMPARTMENT X CD

- Please make sure that you always store the CD in its original case when not being used.

##### If the Surface is Dirty

- Wipe the CD gently with a soft, moist (water only) cloth.
- When wiping CDs always move the cloth from the centre of the CD to the outer edge.

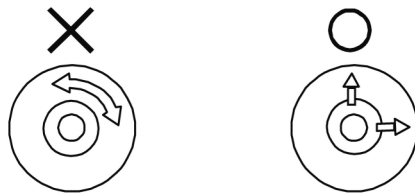

(If you wipe the CD in a circular manner you will cause circular scratches which will produce noises on the CD.)

- If a CD is moved from cold to warm surroundings it is possible that moisture will form on the CD. Wipe off the moisture with a soft, dry cloth that is free of fluff before inserting the CD.

##### Incorrect CD Storage

You may damage the CD if you store it in the following locations:

- exposed to direct sunlight
- damp or dusty locations
- locations exposed to a direct source of heat or heating.

##### Maintenance

- Please ensure that before any maintenance is carried out the device is switched off and the plug removed from the power supply.
- Wipe the device with a dry, soft cloth. Should the surfaces become extremely dirty, please wipe them with a cloth that has been immersed in a weak soapy water solution and then wrung out before wiping off with a dry cloth.
- Never use alcohol, petrol, diluting agent, cleaning liquid or other chemicals. Do not use any compressed air to remove dust.

## Definition of Terms

### Angle

On some DVDs there are scenes that have been recorded simultaneously from a number of different viewing angles (the same scene from the front, the left, the right etc.). With such DVDs the ANGLE button can be pressed to see the scene from the various angles.

### Chapter Number

These numbers are recorded on DVDs. A title is divided up into many sections, each of which has a number. Specific sections of the video presentation can be quickly found using these numbers.

### DVD

This term refers to optical CDs of a high-density on which high-quality picture and sound recordings have been made using digital signals. Through the use of a new video compression technique (MPEG) and a high-density recording technique it is possible to record long and aesthetically pleasing videos on DVDs (for example, an entire feature film can be recorded). DVDs consist of two 0.6 mm-thin discs. The greater the density, the more information can be recorded. A DVD has a greater capacity than a single-side 1.2 mm-thick disc. The fact that two thin discs are combined means that at some time in the future it will be possible to have double-sided playback with even longer playback times.

### PBC (Playback Control)

This is recorded on video CDs (version 2.0). The scenes or information can be seen (or heard) interactively via the television screen using the menu that appears on the screen.

### Subtitles

These are printed lines of text that appear at the bottom of the screen and translate or explain the dialogue. Subtitles are recorded on DVDs.

### Time Number

This shows the running time recorded on the DVD. If a DVD contains two or more films, the films are numbered as title 1, title 2, etc.

### Track Number

This number refers to tracks recorded on video CDs and CDs. They make it possible to search for and find specific tracks (e.g. songs) very quickly

### Video CD

Video CDs contain picture and sound recordings whose quality is comparable to a video cassette. This device also supports video CDs with Playback Control (version 2.0).

## SPECIFICATIONS

<b>Power Requirement</b>	AC 230V, 50Hz
<b>Power Consumption</b>	20W
<b>Signal System</b>	NTSC/PAL
<b>Weight</b>	2.1kg
<b>Dimensions</b>	430(L) x 260(W) x 49(H)mm
<b>Operating Temperature Range</b>	+5° to +35°C
<b>Operating Humidity Range</b>	5 to 90% (no condensation)

### Discs Played

- DVD-VIDEO disc
  - 12cm single-sided, single-layer
  - 12cm single-sided, dual-layer
  - 12cm double-sided, single-layer
- Compact Disc (CD-DA, MP3-CD)
  - 12cm disc
  - 8cm disc

### S Video Output

Y output level	1 Vp-p (75 ohm)
C output level	0.30 Vp-p (75 ohm)
Number of connectors	1

### Video Output

Output level	1 Vp-p (75 ohm)
Output connector	RCA type
Number of connectors	1

### Audio Output

Output Level	2 Vrms (1kHz, 0db)
Output connector	RCA type

### Audio Signal Output Characteristics

- S/N ratio**
  - CD audio 90db (EIAJ)
- Dynamic range**
  - DVD (Linear audio) 80db
  - CD audio 80db (EIAJ)
- Total harmonic distortion** THD + SN 70db

### Digital Audio Output

<b>Output connectors</b>	
Coaxial digital output	RCA type

Specifications are subject to change without notice.  
Weight and dimensions are approximate.

This device has been tested according to all relevant current CE guidelines, such as electromagnetic compatibility and low voltage directives, and has been constructed in accordance with the latest safety regulations.

Subject to technical changes without prior notice!

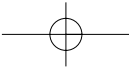

## Guarantee

The device supplied by our Company is covered by a 24 month guarantee starting on the date of purchase (receipt).

During the life of the guarantee any fault of the device or its accessories \*) ascribable to material or manufacturing defects will be eliminated free of charge by repairing or, at our discretion, by replacing it. The guarantee services do not entail an extension of the life of the guarantee nor do they give rise to any right to a new guarantee!

Proof of the guarantee is provided by the proof of purchase. Without proof of purchase no free replacement or repair will be carried out.

For repairs or replacement during the life of the guarantee return the device in its original packing together with the proof of purchase to your dealer.

\*) Damage to accessories does not mean automatic free replacement of the whole machine. In such cases please contact our hotline. Broken glass or breakage of plastic parts are always subject to a charge.

Defects to consumables or parts subject to wearing (e.g. motor pistons, kneading blades, drive shafts, spare remote control, spare toothbrushes, saw blades, etc.) as well as cleaning, maintenance or the replacement of said parts are not covered by the guarantee and hence are to be paid!

The guarantee lapses in case of unauthorized tampering.

## After the expiry of the guarantee

After the expiry of the guarantee repairs can be carried by the competent dealer or repair service against the payment of the ensuing costs.

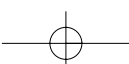
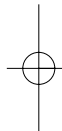
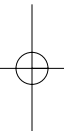

## Veiligheidsinstructies

Voorzichtig! De DVD/CD-speler is een klasse 1 laserapparaat. D.w.z. dat de DVD/CD-speler met een onzichtbare laserstraal functioneert die – indien gericht – een ernstig stralingsrisico oplevert. Waarborg dat de DVD/CD-speler alléén volgens de gebruiksaanwijzing wordt toegepast.



### Waarschuwing:

Om het risico van een brand of een elektrische schok te voorkomen, mag deze speler niet worden blootgesteld aan vocht of regen.



Dit product beschikt over een laag-energie-lasermodule.



## Veiligheidsinformatie

### Opmerking

Dit apparaat is alléén geconstrueerd voor gebruik in een gematigd klimaat. Sluit het apparaat alleen aan op een wisselspanning 220-240 V/50Hz. Onder andere omstandigheden kan dit apparaat niet worden gebruikt.

### Let op

De DVD-speler is een laserklasse 1 product. Het apparaat is uitgerust met een onzichtbare laserstraal die gevaarlijke stralingen kan veroorzaken. Waarborg dat u het apparaat correct en conform de gebruiksaanwijzing gebruikt.

Wanneer het apparaat aangesloten is op een correct geïnstalleerde en gearde contactdoos, dient u met uw ogen niet te dicht bij de opening van het apparaat te komen en niet in het apparaat in te kijken.

Gebruik van de bedieningselementen, instellingen of iedere andere toepassingsvorm die afwijken van het geen in deze gebruiksaanwijzing beschreven is, kunnen ertoe leiden dat gevaarlijke straling vrijkomt.

Open géén afdekkingen en repareer het apparaat nooit zelf. Neem voor onderhouds- en reparatiewerkzaamheden aan het apparaat altijd contact op met gekwalificeerd vakpersoneel.

## Waarschuwing

Om risico's zoals brand of elektrische schokken te voorkomen, mag het apparaat niet worden blootgesteld aan regen of vocht.

Om het risico van brand of elektrische schokken of onaangename storingen te voorkomen, dient u alléén het aanbevolen toebehoren te gebruiken.

## Veiligheidsmaatregelen

Lees a.u.b. deze veiligheidsmaatregelen zorgvuldig door voordat u het apparaat gebruikt.

### Bescherming van de netkabel

Om storingen van het apparaat te voorkomen en ter bescherming tegen elektrische schokken, brand of personenletsel dient u op het volgende te letten:

Trek altijd aan de netstekker en nooit aan de kabel.

Raak de netstekker of de kabel nooit met natte handen aan.

Houd de netkabel verwijderd van verwarmingsapparaten.

Plaats nooit een zwaar voorwerp op de netkabel.

Probeer nooit de netkabel te repareren of zelf te vervangen. Het vervangen van de netkabel mag alléén worden uitgevoerd door elektrotechnisch vakpersoneel!

### Positionering

Vermijd het om het apparaat in de volgende omgevingen te plaatsen:

bij direct zonlicht of verwarmingsapparaten of in gesloten voertuigen,

bij hoge temperaturen (boven 35°C) of hoge luchtvochtigheid (boven 90%),

in extreem stoffige omgevingen.

Indien dit toch gebeurt, kunnen onderdelen van het apparaat ernstig worden beschadigd.

### Bij niet-gebruik

Schakel het apparaat uit wanneer u het niet gebruikt.

Wanneer u het apparaat gedurende een langere periode niet gebruikt, trekt u de netstekker uit de contactdoos.

### Steek nooit uw vingers of voorwerpen in het apparaat

Het aanraken van interne onderdelen van dit apparaat is gevaarlijk en kan tot ernstige schade aan het apparaat leiden. Probeer nooit om het apparaat zelf te demonteren.

Plaats géén vreemde voorwerpen in de CD-lade.

### Verwijderd houden van water, vuur en magneten

Houd het apparaat verwijderd van bloemenvazen, badkuipen, wastafels enz. Wanneer vloeistof in het apparaat binnendringt, kan ernstige schade ontstaan. Open vuurbronnen zoals bijvoorbeeld brandende kaarsen mogen niet op het apparaat worden geplaatst.

Breng nooit magnetische voorwerpen zoals bijvoorbeeld luidsprekers aan in de buurt van het apparaat.

### Ventilatie

Houd voor de ventilatie een afstand van 5 cm rondom het apparaat vrij.

Dek géén ventilatieopeningen af met voorwerpen zoals tijdschriften, tafelkleedjes, gordijnen enz. Plaats het apparaat horizontaal en zet géén zware voorwerpen op het apparaat.

Plaats het apparaat niet op de versterker of andere apparaten die warm kunnen worden.

### Condensatie

Onder de onderstaande omstandigheden kan vochtigheid op de lens voorkomen:

meteen nadat een verwarmers is ingeschakeld, in een dampige of zeer vochtige ruimte, wanneer het apparaat van een koude naar een warme omgeving wordt gebracht.

Wanneer het apparaat aan de binnenzijde vochtig is, kan het zijn dat het apparaat niet meer correct functioneert. In dit geval schakelt u de stroomtoevoer naar het apparaat uit en wacht ongeveer een uur totdat het vocht verdampt is.

### Er treden storende geluiden in de televisie op tijdens de ontvangst van een programma.

Al naargelang de ontvangsomstandigheden kunnen op het televisiescherm storingen optreden wanneer u een programma bekijkt en het apparaat is ingeschakeld. Dit is géén storing van het apparaat of de televisie. Schakel het apparaat uit wanneer u een televisieprogramma wilt bekijken.

## Afspeelbare disks

Deze DVD-speler kan de volgende soorten disks met de dienovereenkomstige logo's afspelen.

## Geschikte disks

Soort disk	Merklogo	Soort opname	Diskgrootte	Maximale speelduur
DVD		audio + video	12 cm	ca. 240 min. (eenzijdig bespeeld)
				ca. 480 min. (dubbelzijdig bespeeld)
			8 cm	ca. 80 min. (eenzijdig bespeeld)
				ca. 160 min. (dubbelzijdig bespeeld)
AUDIO-CD		audio	12 cm	74 Min.
			8 cm	20 Min.



Dolby Digital disk



DTS disk



Digital Audio disk



Stereodisk



NTSC-systeem in VS, Canada, Japan, Zuid-Korea, enz.



PAL-systeem in GB, Frankrijk, Australië, enz.

Geproduceerd onder licentie van Dolby Laboratories.

'Dolby' en het dubbele-D-symbool zijn geregistreerde handelsmerken van de Dolby Laboratories.

## Regiocode

Zowel de DVD-speler als de disk zijn volgens regio's gecodeerd. Deze regiocodes moeten in de volgorde overeenstemmen zodat de disk kan worden afgespeeld.

Wanneer de codes niet overeenstemmen, kan de disk niet worden afgespeeld.

**De regiocode voor deze speler is op de achterzijde van het apparaat aangegeven.**



## Diskstructuur

Een DVD-video-disk bestaat uit afzonderlijke "titels" waar bij ieder titel wederom in verschillende "hoofdstukken" onderverdeeld kan zijn (zie voorbeeld 1). Wanneer een disk bijvoorbeeld meerdere films bevat, kan iedere film een eigen titelnummer hebben en nog eens zijn onverdeeld in sommige hoofdstukken.

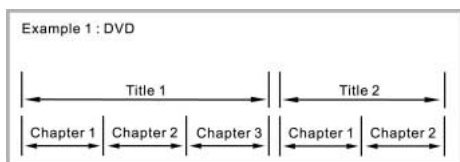

Audio-CD's daarentegen bestaan uit "sporen" (tracks) (zie hoofdstuk 2). Over het algemeen heeft ieder spoor een eigen tracknummer (bij sommige disks zijn de desbetreffende tracks nog eens geordend door middel van indexnummers).

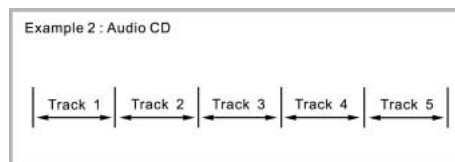

## Beschrijving

### Bedieningspaneel voorzijde

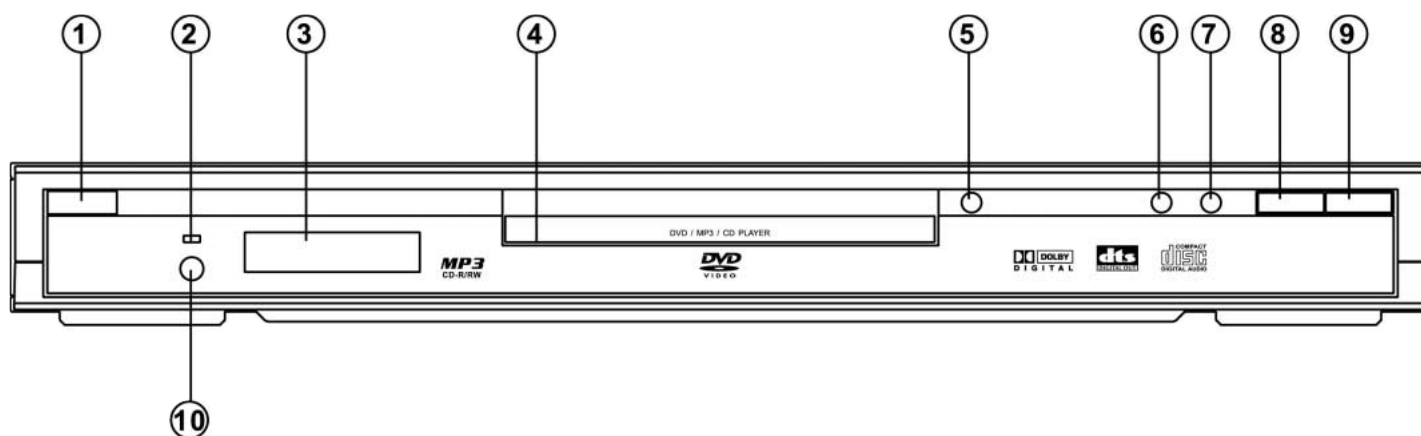

- |  |   |
|--|---|
| <ol style="list-style-type: none"> <li>1. POWER-schakelaar<br/>- omschakelen naar stand-by-modus</li> <li>2. STANDBY-weergave</li> <li>3. Display</li> <li>4. CD-lade</li> <li>5. OPEN/CLOSE<br/>- openen en sluiten van de CD-lade</li> </ol> | <ol style="list-style-type: none"> <li>6. PREV<br/>- springen naar het voorafgaande hoofdstuk/spoor</li> <li>7. NEXT<br/>- springen naar het volgende hoofdstuk/spoor</li> <li>8. STOP<br/>- onderbreken van de weergave</li> <li>9. PLAY/PAUSE<br/>- weergave starten – weergave onderbreken</li> <li>10. REMOTE-sensor</li> </ol> |
|--|---|

### Bedieningspaneel achterzijde

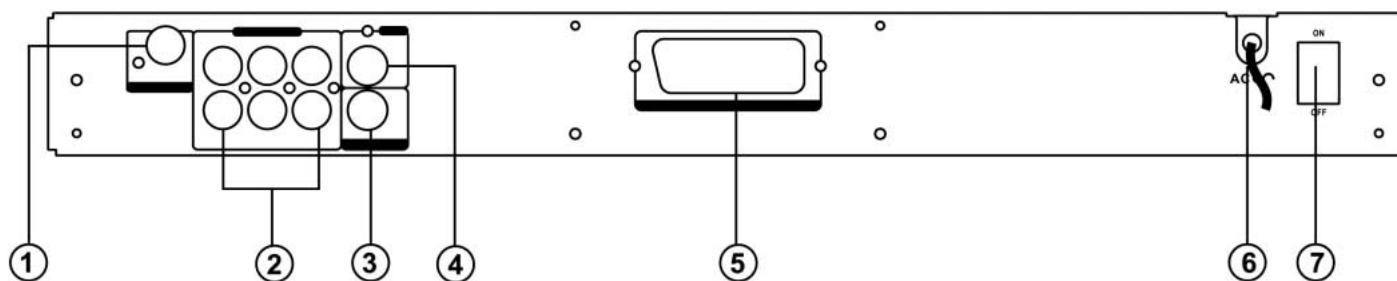

- |   |  |
|---|--|
| <ol style="list-style-type: none"> <li>1. DIGITAL OUT – COAXIAAL<br/>- aansluiting van audioapparatuur met digitale coaxaalingang.</li> <li>2. Analoge 5.1ch- audio-uitgangsbussen<br/>- aansluiting van een versterker met 5.1 ch- analoge ingangsbussen</li> <li>3. S-VIDEO-uitgang<br/>- aansluiting van een televisietoestel met SVHS-video-ingang</li> </ol> | <ol style="list-style-type: none"> <li>4. VIDEO uitgang<br/>- aansluiting van een televisietoestel met Video-uitgang</li> <li>5. SCART uitgang<br/>- aansluiting van een televisietoestel met SCART-ingang</li> <li>6. Wisselstroom netkabel<br/>- aansluiting op een standaard contactdoos.</li> <li>7. POWER ON/OFF</li> </ol> |
|---|--|

## Afstandsbediening

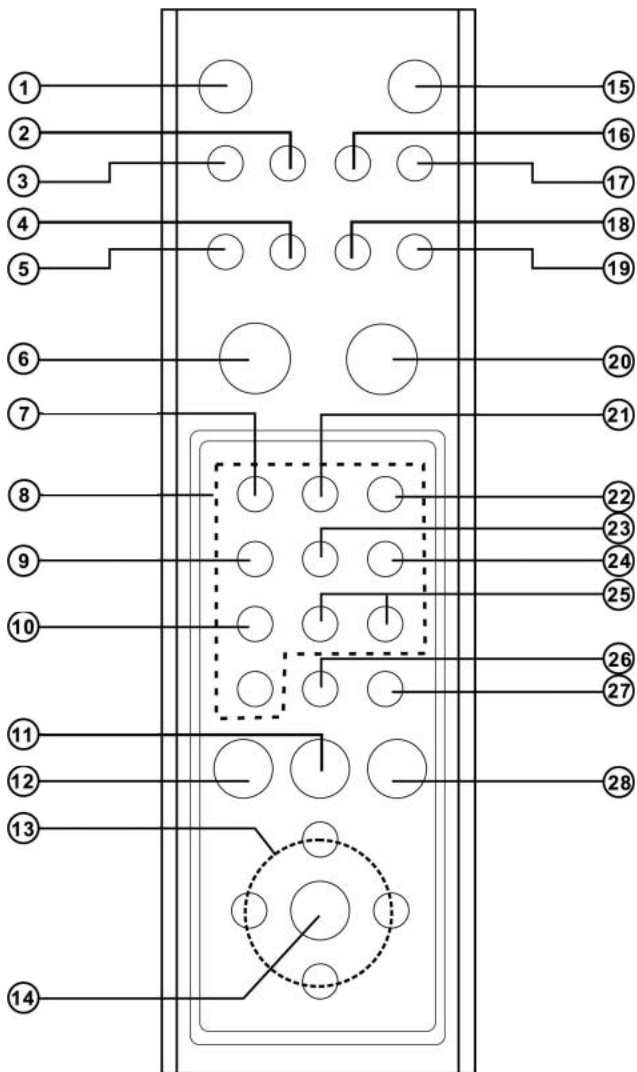

1. POWER  
- omschakelen naar stand-by-modus
2. TITLE/PBC  
- druk deze toets in voor het DVD-titelmenu
3. DVD-menu/RETURN  
- druk deze toets in voor het DVD-diskmenu  
- terugkeer naar het voorafgaande menu.
4. DIGEST (alléén VCD en CD)  
- druk deze toets in voor een preview van een VCD-/CD-spoor.
5. PROGRAM  
- druk deze toets in voor de programmamodus.
6. PLAY  
- voor het starten van de weergave
7. ZOOM  
- voor het vergroten van het beeld
8. Cijferstoetsen (0 - 9)  
- voor het selecteren van een genummerd menupunt

### Plaatsen van de batterij (afstandsbediening)

U kunt de speler met behulp van de bijgeleverde afstandsbediening bedienen. Plaats twee R6 (AA)-batterijen overeenkomstig de aangegeven poolrichting in het batterijvakje. Wanneer u de afstandsbediening wilt gebruiken, richt u deze op de remote-sensor aan het apparaat.

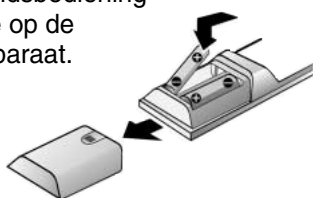

9. ANGLE  
- voor het selecteren van een DVD-cameraperspectief
10. AUDIO  
- keuze van een audiotaal
11. NEXT  
- druk deze toets in voor het volgende hoofdstuk of spoor
12. PREV  
- druk deze toets in voor het voorafgaande hoofdstuk of spoor
13. Pijltoetsen (links/rechts/omhoog/omlaag) voor het selecteren van een menupunt
14. ENTER  
- menukeuze door middel van indrukken van de toets bevestigen
15. DISPLAY  
- druk deze toets tijdens de weergave in voor de weergave van de actuele disk-informatie op het beeldscherm
16. SUBTITLE  
- keuze van een ondertiteltaal
17. MUTE  
- stomschakeling door middel van indrukken, terugkeer naar het geluid door nogmaals indrukken van de toets
18. SETUP  
- toets indrukken voor het openen of sluiten van het setup-menu
19. GOTO  
- opzoeken van een bepaald hoofdstuk of een bepaalde afspeeltijd
20. STOP  
- onderbreekt de weergave
21. REPEAT  
- druk deze toets in voor de herhaling van een hoofdstuk, titel, spoor of disk.
22. REPEAT A - B  
- druk deze toets in voor de herhaling van een bepaald stuk
23. SHUFFLE  
- voor het afspelen van de tracks in een willekeurige volgorde.
24. PAUSE/STEP  
- tijdelijke onderbreking van de weergave / frame-na-frame-weergave
25. SLOW  
- voor de langzame voor-/terugloop van de DVD.
26. REV  
- voor het achteruitzoeken tijdens de weergave.
27. FWD/CLEAR  
- voor het vooruitzoeken tijdens de weergave.  
- ingegeven selectie wissen
28. SHIFT  
- door indrukken van deze toets wordt de op het oppervlak afgebeelde functie met de desbetreffende toets gecombineerd.

### Opmerkingen

- De afstandsbediening niet op extreem hete of vochtige plaatsen bewaren.
- Nieuwe en oude batterijen niet samen plaatsen.
- De afstandsbediening niet blootstellen aan direct zonlicht of lichtbronnen. Hierdoor kunnen storingen bij de bediening van de speler optreden.
- Wanneer de afstandsbediening gedurende een lange periode niet wordt gebruikt, verwijdert u de batterijen om schade door lekkend batterijzuur of corrosie te voorkomen.

### Reikwijdte van de afstandsbediening

De afstandsbediening kan tot op een afstand van ca. 5 meter in een rechte lijn worden gebruikt. Bovendien kan deze binnen een horizontale hoek van 30° tot de remote-sensor worden gebruikt.

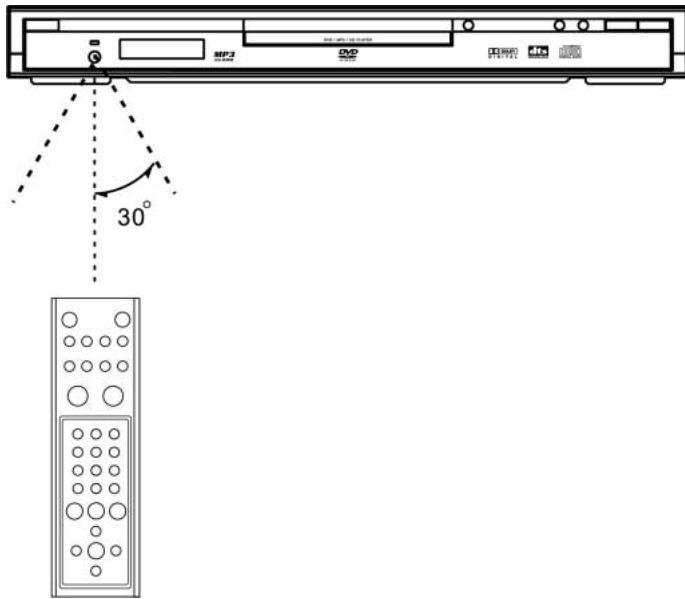

### Aansluiting op een televisietoestel (voor video)

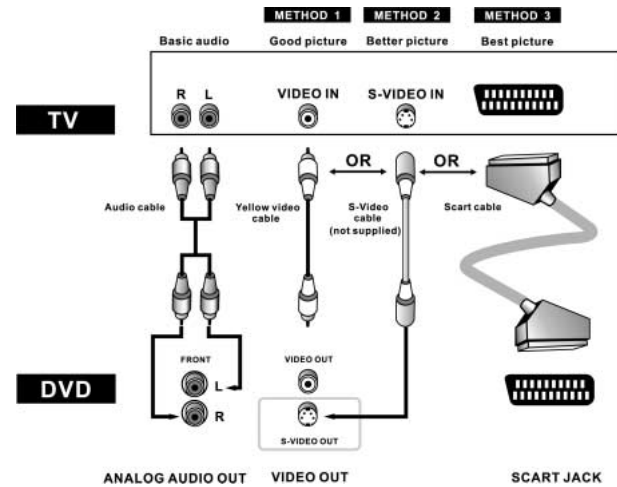

- Methode 1** DVD-speler met tv-toestel met video-ingang
- Methode 2** DVD-speler met tv-toestel met S-video-ingang
- Methode 3** DVD-speler met tv-toestel met scartingang (audio & video)

### Aansluiting op een audio-installatie

Het volgende diagram geeft voorbeelden voor aansluitmogelijkheden die normaalgesproken voor het aansluiten van een DVD-speler op een tv-toestel met een andere audio-uitrusting worden gebruikt.

#### Vóór de aansluiting van de DVD-speler

- Waarborg dat vóór het aansluiten van een ander apparaat alle apparaten van de installatie zijn uitgeschakeld.
- Lees de gebruiksaanwijzing van uw tv-toestel, stereo-installatie en de andere apparaten die u op de DVD-speler wilt aansluiten goed door.

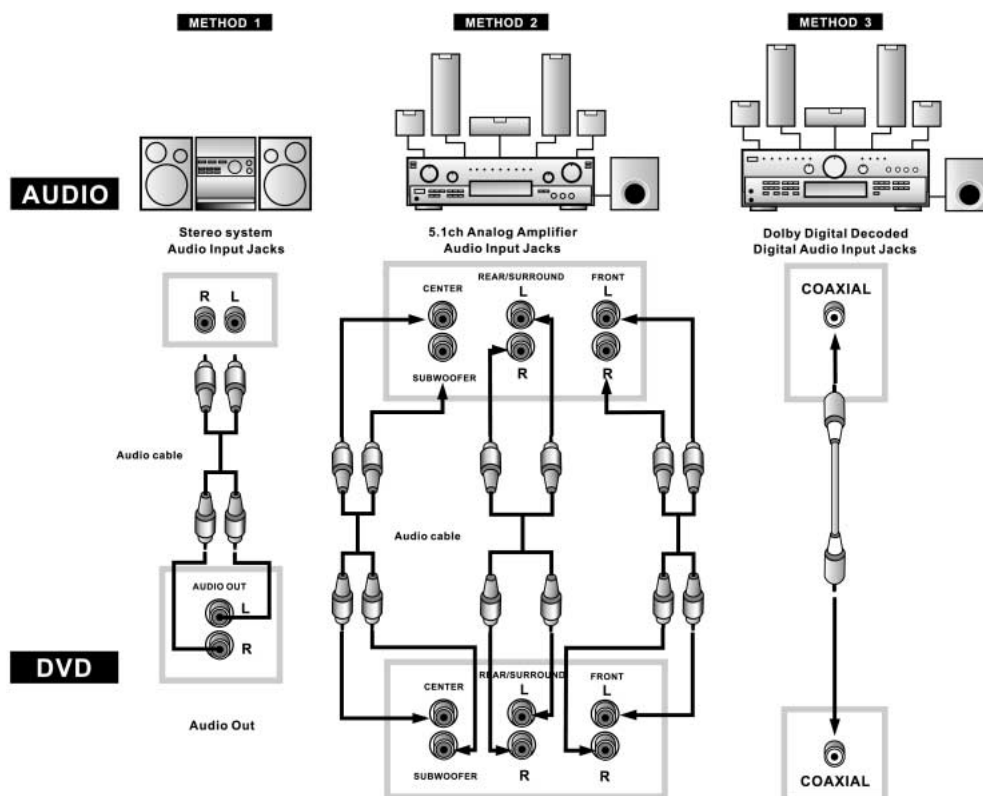

- Methode 1** DVD-speler + stereo-installatie
- Methode 2** DVD-speler + versterker met analoge 5.1ch-ingang
- Methode 3** DVD-speler + versterker met Dolby Digital Decoder/ DTS-Decoder

## Normale weergave

### Inschakelen van de speler en afspelen van de disk

- Druk op de power-toets. Wanneer een disk in de CD-lade ligt, start de speler met de weergave zodra de power-toets wordt ingedrukt.
- Druk op de OPEN/CLOSE-toets om de CD-lade te openen en een disk te vervangen of te plaatsen.



- Zodra de disk is geplaatst, drukt u op de OPEN/CLOSE-toets om de CD-lade te sluiten. Wanneer de CD-lade gesloten is, start de speler met de weergave van de disk.

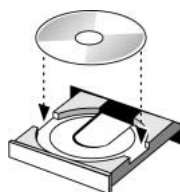

### Onderbreken van de weergave

- Druk één keer op de STOP-toets om de weergave te onderbreken en het LOGO-beeld weer te geven. De speler "onthoudt" het punt waarop de weergave werd onderbroken indien de functie "laatste instelling opslaan" is ingeschakeld.
- Druk nogmaals op de PLAY-toets om de weergave vanaf het opgeslagen punt voor te zetten.
- Wanneer u de STOP-toets twee keer indrukt, wordt de voortzettingfunctie gewist.

### Pauzefunctie tijdens de weergave

- Druk de PAUSE/STEP-toets één keer in om tijdens de weergave de pauzefunctie te gebruiken. Het geluid is tijdens de PAUSE-modus uitgeschakeld.
- Druk op de PLAY-toets om de weergave voort te zetten.

### Zoeken vooruit / zoeken achteruit

- Druk op de FWD-toets om de disk snel vooruit te doorzoeken. De snelheid (2x, 4x, 6x, 8x, normaal) bij DVD's / (1x, 2x, 3x, 4x, normaal) bij VCD's kan worden gekozen door nogmaals op de toets te drukken.

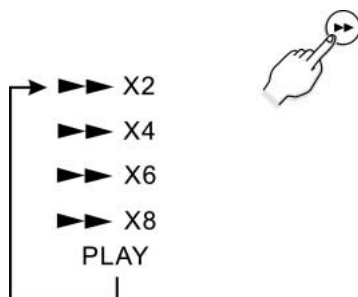

- Druk op de PLAY-toets om de weergave voort te zetten.
- Druk op de REV-toets om de disk snel achteruit te doorzoeken. De snelheid (2x, 4x, 6x, 8x, normaal) bij DVD's / (1x, 2x, 3x, 4x, normaal) bij VCD's kan worden gekozen door nogmaals op de toets te drukken.

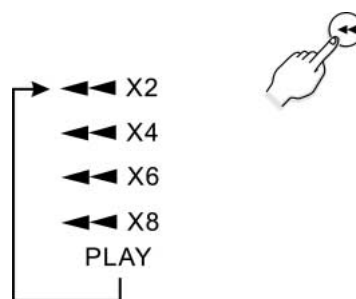

- Druk op de PLAY-toets om de weergave voort te zetten.

### Vertraagde weergave vooruit / achteruit

- Druk op SLOW-forward-toets om de disk vertraagd vooruit te laten lopen.
- Iedere keer wanneer u op de SLOW-forward-toets drukt, verandert het vertragingstempo (2x, 4x, 8x normale snelheid bij DVD's).
- Druk op de PLAY-toets om de normale weergave voort te zetten.
- Druk op SLOW-backward-toets om de disk vertraagd achteruit te laten lopen.
- Iedere keer wanneer u op de SLOW-backward-toets drukt, verandert het vertragingstempo (2x, 4x, 8x normale snelheid bij DVD's).
- Druk op de PLAY-toets om de normale weergave voort te zetten.

### Springen naar het volgende/voorafgaande hoofdstuk/spoor

- Druk op de NEXT-toets om naar het begin van het volgende hoofdstuk (DVD) of spoor (audio-CD) te springen.
- Druk op de PREV-toets om naar het voorafgaande hoofdstuk (DVD) of naar het begin van het actuele spoor (audio-CD) te springen.
- Druk twee keer op de PREV-toets om naar het voorafgaande spoor te springen.

### Controle van de resterende looptijd

- Druk op de DISPLAY-toets conform de afbeelding om de reeds verstreken speelduur of de resterende looptijd te controleren.

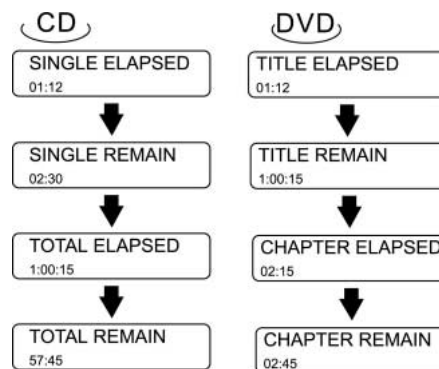

## Weergave herhalen

### Weergave/afspelen herhalen

- Druk op de REPEAT-toets om het hoofdstuk, de titel of de gehele DVD-disk; of om het spoor en de gehele CD-disk te herhalen.

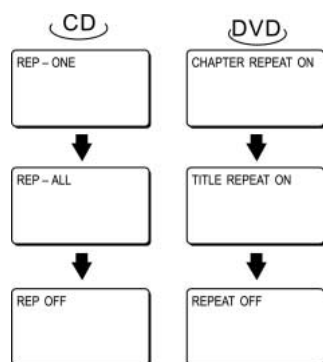

TITLE REPEAT ON/REP-ALL –  
hele titel herhalen

Wanneer de weergave de eindtitel van de CD heeft bereikt, start de weergave nogmaals vanaf het begin.

CHAPTER – herhalen van het actuele hoofdstuk  
Wanneer de weergave aan het einde van het actuele hoofdstuk is aangekomen, springt de weergave naar het begin van het hoofdstuk.

REP-ONE – herhalen van het actuele spoor/lied  
Wanneer de weergave aan het einde van het actuele spoor/lied is aangekomen, springt de weergave terug naar het begin van het spoor/lied.

### Weergave herhalen A ↔ B

- Druk aan het begin van het te herhalen stuk (punt A) een keer op de toets A-B.
- Druk aan het einde van het te herhalen stuk (punt B) nog een keer op de toets A-B.
- De speler keert automatisch naar punt A terug en start de herhaalde weergave van het geselecteerde stuk (A – B).
- Druk een derde keer op de toets A-B om de herhaling van het stuk A – B te wissen. De normale weergave wordt voortgezet.

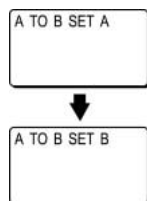

### Geprogrammeerde weergave (alleen voor VCD of CD)

- Druk op de STOP-toets en daarna op de PROG-toets.

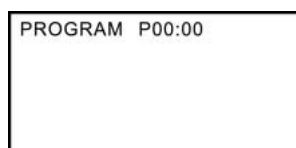

- Voer met behulp van de cijfertoetsen (0 – 9) op de afstandsbediening het spoor in. Op het beeldscherm verschijnt het volgende beeld:

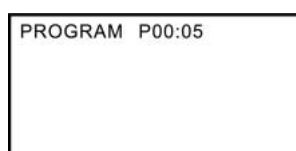

- Druk op de ENTER-toets.

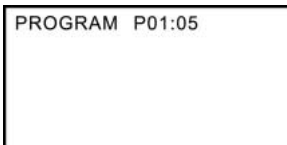

- Het spoor 5 wordt opgeslagen in programma 1, door de stappen te herhalen kunt u tot maximaal 99 programmapunten opslaan.
- Druk op de STOP-toets en open de CD-lade om het programma te wissen.

### Toevallige weergave (shuffle) (alleen voor VCD of CD)

- Wanneer u tijdens de weergave op de toets SHUFFLE drukt, kunt u tussen ON en OFF heen- en weer- schakelen. De instellingen luiden als volgt:  
ON = toevalmodus ingeschakeld. Wanneer de weergave aan het einde van het actuele spoor is aangekomen, springt de weergave naar een toevallig spoor.  
OFF = toevalmodus uitgeschakeld. Beeldschermweergave OFF (druk eerst op de STOP-toets voordat dit kan worden gebruikt).

## Gebruik van DISKMENU'S en TITELS

### Openen van het diskmenu

- U kunt de menu's gebruiken om de audiotaal, ondertitel enz. in te stellen. De inhoud van de DVD-menu's variëren van disk tot disk.
1. Druk tijdens de weergave op de DVD-menutoetsen. Het menu verschijnt.
  2. Ga met behulp van de pijltoetsen (omhoog/omlaag) of (rechts/links) naar de verschillende punten.
  3. Druk op de ENTER-toets: - het geselecteerde punt verschijnt.

### Gebruik van het titelmenu

- Bij DVD's met meerdere titels kunt u op deze wijze de titels van iedere film weergeven.
- Hoe deze functie werkt en of ze wordt ondersteund, is afhankelijk van de DVD.

## AUDIO-taal / ondertiteltaal (is alleen geldig voor DVD-disks)

### Selectie van de audiotaal

- Druk op de AUDIO-toets om de verschillende audiotalen (bijv. Engels, Frans, Spaans, Duits..., afhankelijk van het aantal op de disk opgeslagen talen) te selecteren.

### Selectie van de ondertiteltaal

- Druk op de SUBTITLE-toets om de verschillende ondertiteltalen (bijv. Engels, Frans, Spaans, Duits..., afhankelijk van het aantal op de disk opgeslagen ondertiteltalen) te selecteren.

## ZOOM

- Druk tijdens de weergave meerdere keren op de ZOOM-toets om het beeldgrootte te veranderen (1,5-voudig, 2-voudig, 3-voudig).
- Wanneer een beeld vergroot is, kunt u de weergave met de pijltoetsen (omhoog/omlaag, links/rechts) verschuiven en het door u gekozen fragment weergeven.

## Perspectieven

- Druk tijdens de weergave op de ANGLE-toets om de gewenste hoek te selecteren.
- Deze functie is alléén actief bij disks waarop meerdere scènes vanuit verschillende cameraperspectieven zijn opgenomen.

## Direct aanspreken van een titel, hoofdstuk of tijdstip

- Druk op de STOP-toets .
- Druk op de GOTO-toets.
- Uit de verschillende mediaformaten hebt u dan de volgende keuzemogelijkheden:  
 DVD: kan de titels, het hoofdstuk of het direct aanspreken op de gewenste plaats kiezen.  
 VCD: kan alléén het direct aanspreken op de gewenste plaats kiezen.  
 CD: alléén direct aanspreken op de gewenste plaats mogelijk.  
 bijv. lied 1 = 3 Min.  
       lied 2 = 4 min.  
       lied 3 = 6 min.  
       Totale tijd = 13 min.

Wanneer de tijd op 00:05:00 wordt ingesteld, springt de speler naar lied 2 en start in de tweede minuut van dat lied.

## DIGEST-weergave (alleen voor VCD of CD)

- Druk eerst op de STOP-toets en vervolgens op de DIGEST-toets en het volgende menu verschijnt:

1. INTRO	3. TRACK
2. DISC	4. EXIT

### VCD

- Stuur via de cijfertoetsen het gewenste menupunt aan (INTRO, DISC, TRACK of EXIT) en druk vervolgens op de ENTER-toets.
- INTRO: ieder spoor wordt gedurende 8 seconden afgespeeld.
- DISC: de titel wordt al naargelang het aantal sporen meerdere keren onderverdeeld (druk voor de keuze van het desbetreffende venster het cijfer in en daarna op de ENTER-toets).
- TRACK: de titel wordt in stukken van elk 5 minuten onderverdeeld (druk voor de keuze van het gewenste venster een cijfer in en bevestig daarna door middel van de ENTER-toets).

### CD

- Druk voor de keuze van INTRO of EXIT de cijfertoets in en bevestig daarna met de Enter-toets.

1. INTRO	3. _ _ _
2. _ _ _	4. EXIT

- INTRO: ieder spoor wordt gedurende 12 seconden afgespeeld.
- Zodra u op de PLAY-toets drukt, wordt het actuele lied verder gespeeld en is de INTRO-functie uingeschakeld.

## JPEG – weergave

Sommige CD's kunnen ook afbeeldingen in het JPEG-formaat bevatten. Het kan bijvoorbeeld zijn dat u een foto-film hebt laten ontwikkelen, waarvan de opnames in JPEG-formaat zijn. Dan kunt u deze JPEG-gegevens via deze speler weergeven.

Een paar nuttige opmerkingen in dit verband:

- wanneer u een disk met JPEG-bestanden in de speler plaatst, worden de voor de weergave ter beschikking staande bestanden of foto's op het beeldscherm weergegeven.
- via de OMHOOG/OMLAAG-pijltoetsen kunt u de ordner of het bestand selecteren. Druk op ENTER om te bevestigen.
- na het openen van een JPEG-bestand verschijnt na enkele seconden het volgende bestand. Om het JPEG-bestand langer op het beeldscherm te houden, drukt u op de PAUSE-toets om het afspelen te onderbreken.
- gebruik tijdens de weergave de pijltoetsen om de foto's te draaien of door te bladeren.

SMART NAVI	
ROOT	ROOT 0
	JEPG01 1
	JEPG02 2
	JEPG03 3
	JEPG04 4
	JEPG05 5

## MP3 – weergave

Dit apparaat beschikt over een geïntegreerde MP3-decoder. U kunt hiermee MP3-sporen (-bestanden) afspelen die zijn opgeslagen op CD-R of CD-RW.

### Weergave starten

- Wij adviseren u, uw televisietoestel in te schakelen wanneer u een MP3-disk wilt weergeven.
1. Druk op de OPEN/CLOSE-toets om de CD te laden.
  - In het menu verschijnen de folder en de bestanden in de root directory.
  2. Selecteer de gewenste muziekmap met behulp van de pijltoetsen en bevestig met ENTER.
  3. Druk voor de selectie van een liedbestand nogmaals op de omhoog/omlaag-toets en voor het starten van de weergave op de ENTER-toets.

SMART NAVI	
ROOT	ROOT 0
	MP3 TRACK01 1
	MP3 TRACK01 2
	MP3 TRACK01 3
	MP3 TRACK01 4
	MP3 TRACK01 5

### Weergavemodus

- Op het beeldscherm verschijnt de met de geselecteerde modus overeenkomstige weergave.
1. Gebruik de pijltoetsen voor de selectie van de weergavemodus.
  2. Kies met de rechts/links-toetsen de gewenste muziekmap en bevestig de keuze met ENTER.
  3. Kies met de pijltoetsen het liedbestand en bevestig met ENTER.

**Opmerking:** om de functies FOLDER REPEAT, DISC, DISC REPEAT, DISC SCAN, SINGLE, FOLDER, REP-ONE (herhaling van een lied) te herhalen, drukt u op de afstandsbediening de REPEAT-toets in.

## SETUP-MENU

In het SETUP-menu kunt u de instellingen van uw DVD-speler naar uw wensen veranderen door verschillende geprefereerde talen uit te kiezen, een kinderbeveiliging in te richten, symbolen en beeldschermbeveiligingen te activeren of te deactiveren, het type televisiebeeldscherm in te stellen enz. Kies hieronder het gewenste menu en zoek naar de dienovereenkomstige pagina waarop de karakteristieke gegevens van de gekozen menuoptie beschreven zijn.

1. Druk op de SETUP-toets.
2. Selecteer het menu of de weergave via de omhoog/omlaag-toetsen.
3. Druk op de ENTER-toets om het gekozen verlichte punt te bevestigen.

**Druk op de SETUP-toets in de STOP- of weergavemodus (in DVD-modus).**

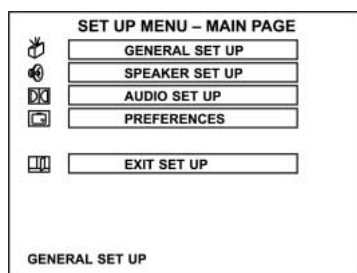

- Het menu verschijnt.
- Gebruik de pijltoetsen omhoog/omlaag om te selecteren en de ENTER-toets om te bevestigen.
- Via het SETUP-menu kunnen algemene instellingen, luidsprekers, audio en geprefereerde functies worden ingesteld.
- Om het SETUP-menu te verlaten: Druk op de omlaag-toets om het menu-punt EXIT SET UP te selecteren.



## Algemene instellingen

Selecteer in het SETUP-menu het menupunt 'Algemene instellingen', kies daarna door middel van de pijltoetsen de gewenste optie en navigeer door de menu's/weergaven. Om te bevestigen drukt u steeds op de ENTER-toets.

### 1. Instellen van de beeldschermweergave

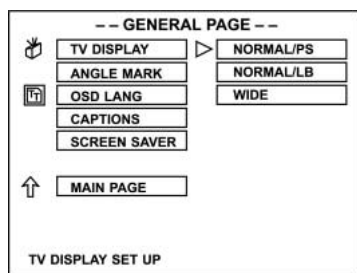

**NORMAL/PS:** Pan Scan. Selecteer dit punt wanneer het apparaat op een conventioneel televisietoestel is aangesloten. Bij videofilms die in Pan-Scan-formaat zijn opgenomen, wordt tijdens de weergave de rechter- en linker-rand afgesneden.

**NORMAL/LB:** Letter Box. Selecteer dit punt, wanneer uw toestel op een normale televisie is aangesloten.

Breedbeeldformaten worden op het beeldscherm met een zwarte balk aan de bovenste en onderste beeldrand weergegeven.

**WIDE:** Selecteer dit punt wanneer het apparaat op een breedbeeldtelevisie is aangesloten.

### Opmerking:

De weergegeven beeldgrootte is vooringesteld op de DVD-disk. Het is daarom mogelijk dat het weergegeven beeld van sommige DVD-disks niet met de door u gekozen beeldgrootte overeenstemt.

### 2. Instellen van de hoekmarkering

- Sommige DVD's zijn met meerdere videocamera's vanuit verschillende perspectieven opgenomen, zodat u bij de weergave een hoek kunt uitkiezen.  
ON – de hoek openen  
OFF – de hoek sluiten
- De disk moet van een hoekmarkering voorzien zijn, pas dan kan de functie worden gebruikt.

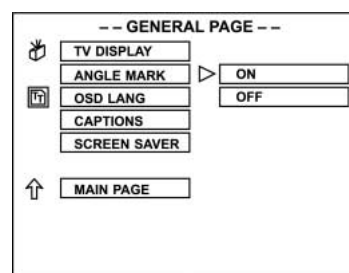

### 3. Instellen van de OSD-taal.

- U kunt de taal van de beeldschermweergave (ON SCREENDISPLAY, OSD) kiezen.

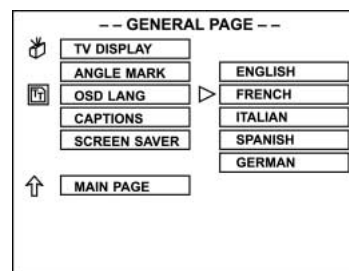

### 4. Instellen van symbolen

- ON – openen van de optie.
- OFF – sluiten van de optie.

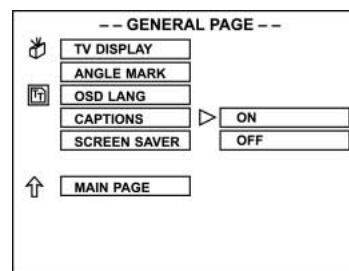

Het televisietoestel moet over de functie voor het sluiten van symbolen beschikken.

### 5. Instellen van de beeldschermbeveiliging

- Wanneer geen disk is geplaatst of de weergave gedurende enige tijd is onderbroken, schakelt het apparaat automatisch de functie "Beeldschermbeveiliging" in. Daarna wordt het televisiescherm zwart, alleen het DVD-logo beweegt over het scherm. Deze functie

beschermt het televisiescherm, zodat dit ook bij een lange inschakelduur niet wordt beschadigd.

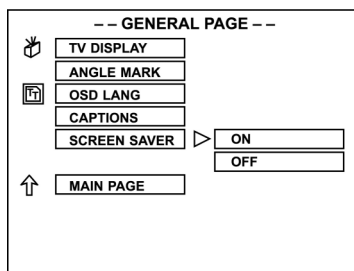

## Luidsprekerinstelling

- Gebruik voor de selectie van de luidsprekerinstelling de omhoog/omlaag-toetsen en bevestig vervolgens met ENTER.
- De hoofdcatalogus staat links en de subpunten staan rechts.
- Selecteer met de rechts/links-toets de subpunten en bevestig met ENTER.

### 1. Instellen van de DOWNMIX-modus

- LT/RT: wanneer de weergegeven disk is opgenomen met PROLOGIC DOLBY stereo, selecteert u dit punt, zodat u op grond van de decoder in het apparaat in uw kamer met twee frontluidsprekers kunt genieten van een bioscoopachtige sfeer.
- STEREO: wanneer de bron uit twee kanalen bestaat, is het audio-uitgangssignaal een gewoon stereosignaal.
- OFF: sluiten van de DOWNMIX en activeren van de 5.1-kanaals-manual. Wanneer het 5.1-kanaals-manual actief is, kunt u de CENTER, REAR, SUBWOOFER-luidsprekers en de CENTER/REAR-luidsprekervertraging instellen. Met behulp van TEST TONE kunt u controleren of alle luidsprekers correct zijn aangesloten.

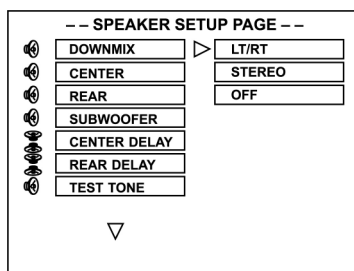

## Audio-instelling

- Selecteer de AUDIO-instelling met de omhoog/omlaag-toetsen en bevestig met ENTER.
- De hoofdcatalogus staat links en de subpunten staan rechts.
- Selecteer met de rechts/links-toetsen de subpunten en bevestig met ENTER.

### 1. instellen van het SPDIF-OUTPUT

- OFF: de uitvoerweergave is voorinsteld in het formaat "analoog". Wanneer u de DVD op uw DVD-speler via de rechter en linker SPDIF OUTPUT – bus afspeelt, dient u deze instelling te kiezen. Wanneer u deze functie kiest, wordt de coaxiale poort niet weergegeven.
- SPDIF/RAW: selecteer deze optie wanneer de DVD-speler via de coaxiale DIGITAL OUT – poort op een versterker is aangesloten. De aan te sluiten versterker dient te beschikken over Dolby Digital decodering.

- SPDIF/PCM: selecteer deze optie wanneer de DVD op een 2-kanaals digitale modus of een stereoversterker is aangesloten. Bij het afspelen van een Dolby Digital of MPEG CD geschiedt de uitvoer van de coaxiale poort in het PCM 2-kanaals-formaat. Deze programma's beschikken over een niet-gecomprimeerd digitaal geluidsspoor voor verbeterde geluidskwaliteit. Bij het afspelen kunt u vanuit de voorste luidsprekers links en rechts een discrete stereosound horen.

**Opmerking:** wanneer u een geïntegreerde versterker gebruikt, dient de audio-uitgang op analoog te worden gezet omdat in het andere geval de achterste en middelste luidspreker géén uitgangssignalen ontvangen.

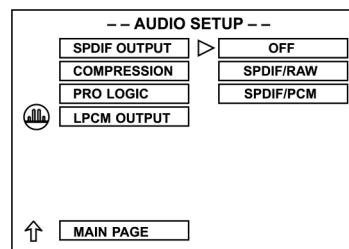

- Selecteer het punt SPDIF OUT met behulp van de omhoog/omlaag-pijltoetsen en bevestig met ENTER. Selecteer een van de punten OFF, SPDIF/RAW of SPDIF/PCM met de omhoog/omlaag-toetsen en bevestig met ENTER.

### 2. Instellen van de demping

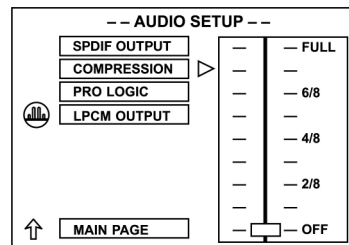

- Dynamisch dempingsbereik  
Via het bereik van de dynamische demping worden veranderingen in de geluidssterkte verminderd, doordat u het verschil tussen harde en zachte geluiden vastlegt. Stel met de pijltoetsen omhoog/omlaag het dynamische dempingsbereik tussen 1/8 en FULL (vol) in of schakel deze uit (OFF) en bevestig vervolgens met de ENTER-toets. Om het volle bereik van de opgenomen geluidsbreedte te horen, selecteert u OFF of een lagere demping zoals bijv. 1/8 of 2/8. Om het verschil in geluidssterkte tussen harde en zachte scènes te minimaliseren, kiest u een hogere demping zoals bijv. 6/8 of FULL.

### 3. Instellen van de PRO LOGIC - functie

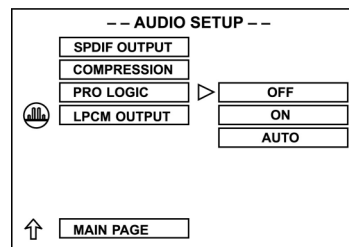



### - PRO LOGIC ON

Wanneer u dit punt selecteert, veranderen alle disks met 2-kanaals-signaalweergave met het PRO LOGIC-decoder-systeem in een 5.1-kanaals.

Deze functie schakelt de DOWNMIX-functie op OFF.

### - PRO LOGIC OFF

De PRO LOGIC is uitgeschakeld.

### - PRO LOGIC AUTO

De functie wordt automatisch gekozen.

## 4. Instellen van de LPCM-uitgang

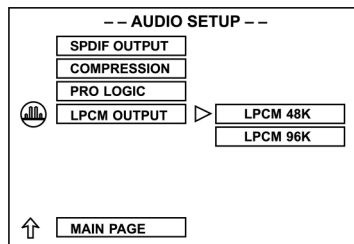

### LPCM 48K:

in de lineaire PCM-instelling betekent "48K", dat de maximale "Digital Output Sampling Rate" 48 kHz bedraagt. Wanneer de gecodeerde sampling rate van de titel 96 kHz bedraagt, wordt de output vanzelf naar 48 kHz veranderd.

### LPCM 96K:

Wanneer "96K" geselecteerd is, bedraagt de maximale output sample rate 96K en er wordt niets gedwongen veranderd.

## Gebruikersinstellingen

(Alleen in STOP-modus of bij open CD-lade)

Selecteer het punt PREFERENCES SET UP met behulp van de omhoog/omlaag-pijltoetsen en bevestig met ENTER.

- De hoofdcatalogus staat links en de subpunten staan rechts.

Selecteer met de rechts/links-toetsen de subpunten en bevestig met ENTER.

### 1. Type televisietoestel (TV TYPE)

Stel de video-uitgang zodanig in dat hij overeenstemt met het systeem van de televisie waarop het apparaat wordt aangesloten:

1. wanneer de gebruikte televisie een PAL is, selecteert u het PAL-uitgangssignaal;
2. wanneer het gaat om een NTSC, selecteert u het NTSC-uitgangssignaal;
3. of u selecteert MULTI wanneer uw televisie over een multisysteem beschikt.

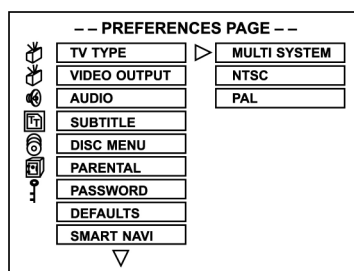

## 2. Instellen van de video-uitgang

- Bij een aansluiting via de S-Video-uitgang selecteert u S-Video.
- Bij aansluiting via RGB selecteert u RGB (alléén bij scartversie)

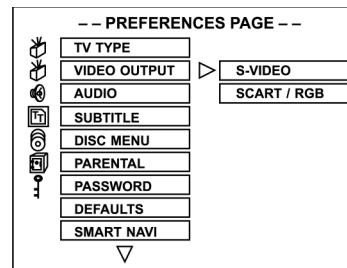

## 3. Instellen van de AUDIO-functie

- De audiefunctie is afhankelijk van de disk, alléén de disk ondersteunt het taalformaat zodat de audio-instelling kan functioneren. Wanneer een disk bijvoorbeeld over Engels en Duits beschikt, kunt uit de beide formaten kiezen.

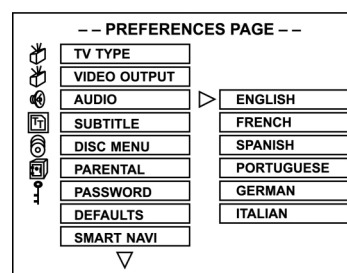

## 4. Instellen van de ondertitel

- De ondertitels worden op het beeldscherm weergegeven en zijn eveneens afhankelijk van de weergegeven disk. U kunt alléén de ondertiteltaal weergegeven die door de disk wordt ondersteund.

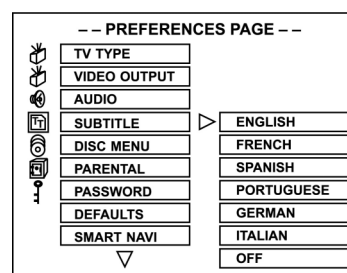

## 5. Instellen van het DISC MENU

- Ook de instelling van de taal voor het diskmenu is afhankelijk van de gebruikte disk.

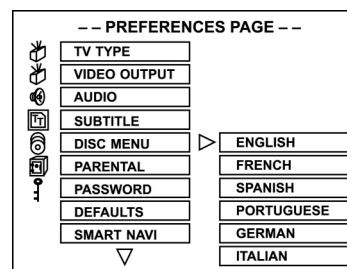

## 6. Instellen van de kinderbeveiliging

- Wanneer de weergave door de kinderbeveiliging geregeld is, kunt u deze met het wachtwoord opheffen.

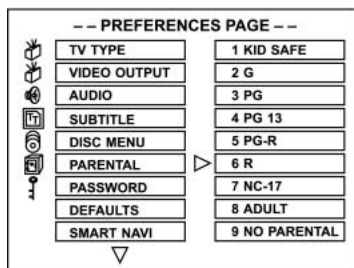

### Verklaring van de classificatie volgens leeftijden

- KID SAFE – Veilig voor kinderen: ook geschikt voor kinderen.
- G – Algemeen publiek: aanbevolen als geschikt voor alle leeftijden
- PG – Begeleiding door ouders aanbevolen
- PG 13 – Materiaal niet geschikt voor kinderen onder 13 jaar.
- PG+R – Begeleiding door ouders met beperking: het wordt aanbevolen dat ouders hun kinderen onder 17 jaar verbieden, deze film te bekijken of kinderen het bekijken van de film slechts toe te staan onder toezicht van een volwassen persoon of een van de ouders.
- R – Beperkt: onder 17 jaar slechts in begeleiding van een van de ouders of een volwassen toezichhoudend persoon.
- NC-17 – niet geschikt voor kinderen onder 17 jaar.
- ADULT – Alléén voor volwassen personen; dient op grond van seksuele handelingen, geweld of taalgebruik alléén te worden bekeken door volwassen personen.
- NO PARENTAL – Uitschakelen van de kinderbeveiliging.

## 7. Instellen van het wachtwoord

- Via CHANGE kunt u het nieuwe wachtwoord instellen: bevestig eerst CHANGE en het CHANGE-menu verschijnt, voer het oorspronkelijke wachtwoord ("xxx") in, ga naar "nieuw", voer een nieuw wachtwoord in en bevestig dit met ENTER.

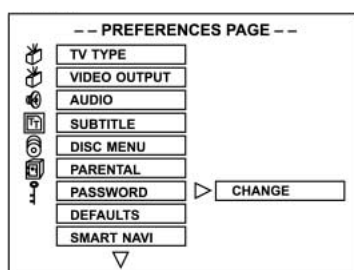

Om het viercijferig wachtwoord te wissen: voor het geval dat u uw wachtwoord hebt vergeten, luidt het superwachtwoord "3308".

## 8. Selecteren van de DEFAULTS-functie (nulinstelling)

- Wanneer u niet al uw instellingen wilt opslaan, selecteert u dit punt. Wanneer u RESET selecteert, worden alle functies weer naar de oorspronkelijke fabrieksinstelling teruggezet.

**Opmerking:** dit menu kan bij een open CD-lade worden gekozen, in het andere geval is dit menu grijs.

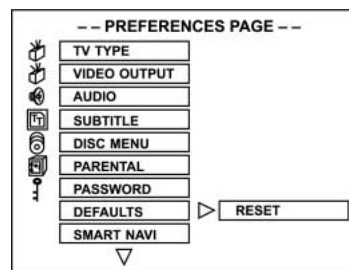

## 9. Instellen van de functie SMARTNAVI

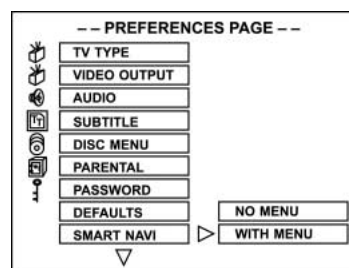

- géén menu: een JPEG-CD of MP3-disk geeft geen menu weer, maar speelt de gegevens automatisch af.
- menu voorhanden: alle NON-DVD/CD/VCD-disks zullen het SMARTNAVI-menu op het televisiescherm weergeven. Via de pijltoetsen op uw afstandsbediening kunt u de gewenste bestanden selecteren.

## Verhelpen van storingen

Voordat u de klantendienst voor dit apparaat opbelt, kunt u de volgende tabel raadplegen voor eventuele storingsbronnen. Met een paar eenvoudige tests of kleinere instellingen kunt u het probleem eventueel verhelpen en de correcte functie herstellen.

### Symptoom (vaak) Maatregel

Geen stroom	Steek de netsteker in de contactdoos.
<ul style="list-style-type: none"> <li>• Géén weergave, zelfs als PLAY wordt ingedrukt.</li> <li>• Weergave begint, stopt echter meteen weer.</li> </ul>	<ul style="list-style-type: none"> <li>• Condensatievorming in het apparaat: wacht ongeveer 1 tot 2 uur totdat het apparaat gedroogd is.</li> <li>• Het apparaat kan alleen de volgende media afspelen: DVD's, Video CD's, CD's, MP3's en JPEG's .</li> <li>• De CD is misschien vuil en moet worden gereinigd.</li> <li>• Waarborg dat de CD met het etiket naar boven in de lade geplaatst is.</li> </ul>
Geen beeld.	<ul style="list-style-type: none"> <li>• Waarborg dat het apparaat correct is aangesloten.</li> <li>• Waarborg dat de televisie is ingesteld op "Video".</li> </ul>
<ul style="list-style-type: none"> <li>• Geen geluid.</li> <li>• Vervormd geluid.</li> </ul>	<ul style="list-style-type: none"> <li>• Waarborg dat het apparaat correct is aangesloten.</li> <li>• Waarborg dat de televisie en de stereo-installatie correct zijn ingesteld.</li> <li>• Stel het geluid bij via de volumeregelaar op de afstandsbediening.</li> </ul>

<b>Symptoom (vaak)</b>	<b>Maatregel</b>
Het beeld is vervormd bij snel voor- of achteruit lopen.	Het beeld wordt in deze gevallen soms een beetje vervormd, hetgeen absoluut normaal is.
Geen snel vooruit (of snel achteruit) afspelen.	Sommige CD's hebben sectoren die het snel vooruit (of achteruit) afspelen niet toestaan.
Geen 4:3 (16:9) beeld	Selecteer de correcte instelling die aan de eigenschappen van uw televisie ("TV aspects") voldoet.
Geen Surround Sound.	<ul style="list-style-type: none"> <li>• Selecteer de correcte instelling onder "Audio Output" die aan uw stereo-installatie voldoet.</li> </ul>
Geen bediening via de afstandsbediening mogelijk.	<ul style="list-style-type: none"> <li>• Controleer of de batterijen correct volgens de polariteit (+ en -) zijn geplaatst.</li> <li>• De batterijen zijn leeg: vervang deze door nieuwe.</li> <li>• Houd de afstandsbediening bij gebruik in de richting van de sensor.</li> <li>• Gebruik de afstandsbediening niet vanaf een grotere afstand dan 5 meter van het apparaat.</li> </ul>
Toetsen zonder functie (op het apparaat en / of op de afstandsbediening).	<ul style="list-style-type: none"> <li>• Verwijder eventuele hindernissen tussen de afstandsbediening en de sensor aan het apparaat. Schakel het apparaat uit en weer aan. In het andere geval schakelt u het apparaat uit, trekt vervolgens de AC-netstekker uit de contactdoos en sluit hem daarna weer aan. (Misschien functioneert het apparaat niet correct vanwege externe omstandigheden zoals onweer of statische elektriciteit enz.)</li> </ul>
Het menuscherm wordt niet of slechts ten dele op het televisiescherm weergegeven.	Selecteer het desbetreffende beeldschermtype door de gebruiksaanwijzing van uw televisie te lezen.
Geen kleur	Stel het TV-type in op de Duitse kleurnorm PAL. Druk daarvoor op de SETUP-toets om naar het menu over te schakelen.

<b>Symptoom (DVD)</b>	<b>Maatregel</b>
Audio soundtrack en / of ondertiteltaal komen niet met basisinstelling overeen	Wanneer de audio soundtrack en / of de ondertiteltaal op de CD niet beschikbaar zijn, kan de in de basisinstelling geselecteerde soundtrack/taal niet worden beluisterd / bekeken.
De weergave verschijnt in het Frans (voorbeeld).	De instelling van de menu's staat op Frans bij "Disc Languages" (disktalen). Frans deselecteren.
Geen ondertitel.	<ul style="list-style-type: none"> <li>• Ondertitels verschijnen alléén op DVD's waar ondertitels zijn opgenomen.</li> <li>• Ondertitels zijn van het televisiescherm gewist. Druk op de "SUBTITLE"-toets.</li> </ul>
Er wordt geen alternatieve Audio Soundtrack (of ondertitel) taal geselecteerd.	<ul style="list-style-type: none"> <li>• Bij CD's waarop niet meer dan één taal is opgenomen, worden geen alternatieve talen geselecteerd.</li> <li>• Bij sommige CD's kan de alternatieve taal niet door middel van de AUDIO of SUBTITLE-toets worden geselecteerd. Probeer deze via het DVD menu - indien voorhanden - te selecteren.</li> </ul>
Hoeken kunnen niet worden veranderd.	Deze functie is afhankelijk van de beschikbaarheid van de software. Zelfs wanneer een DVD verschillende hoekopnames heeft, bestaan deze misschien alleen bij bepaalde scènes (wanneer de ANGLE-weergave op het apparaat verschijnt.)

<b>Symptoom (Video CD)</b>	<b>Maatregel</b>
Er verschijnt geen menu.	Deze functie bestaat alleen bij Video CD's met playback control.
VCD/ SVCD spelen niet af.	Schakel de PBC-functie met de menu-toets uit bij geplaatste CD.
CDRW's spelen niet af.	CDRW's mogen niet met tools zijn beschreven die harde schijven simuleren zoals Packed CD, In CD of dergelijke programma's.
CDR's en CDRW's spelen niet of slechts met storingen af.	<p>Het aantal fouten op CDR- en CDRW-media is afhankelijk:</p> <ul style="list-style-type: none"> <li>• van het mediumtype</li> <li>• van het branderprogramma (eventueel UPDATE uitvoeren)</li> <li>• van de brander en zijn firmware (eventueel UPDATE uitvoeren)</li> <li>• van de brandsnelheid (hoe lager, hoe beter)</li> </ul>

## Ter informatie

Dit product bevat een techniek voor de bescherming van de copyright-wet die door octrooiconclusies in het kader van bepaalde VS-patenten en andere rechten aan intellectueel eigendom in het bezit van Macrovision Corporation en andere rechthouders beschermd is. Het gebruik van deze copyright-beschermingstechniek moet door Macrovision Corporation geautoriseerd zijn en is uitsluitend beperkt tot het privé of op andere wijze beperkt gebruik, tenzij Macrovision Corporation hiertoe toestemming heeft gegeven. Het uit elkaar halen en demonteren is verboden.

## Omgang met en reiniging van CD's

### Veiligheidsmaatregelen voor de omgang

- Houd de CD aan de randen vast, zodat het oppervlak niet met vingerafdrukken wordt verontreinigd.



Vingerafdrukken, vuil en krassen kunnen tot springen van de CD en tot vervormingen leiden.

- Schrijf nooit met een balpen of ander schrijfgerei op de etiketzijde.
- Gebruik géén reinigings-spray voor langspeelplaten, benzine, verdunner, antistatische vloeistof of een ander oplosmiddel.
- Pas op dat u de CD niet buigt of laat vallen.
- Plaats nooit meer dan één CD in de CD-lade.
- Probeer niet de lade te sluiten als de CD nog niet correct in de lade is geplaatst.

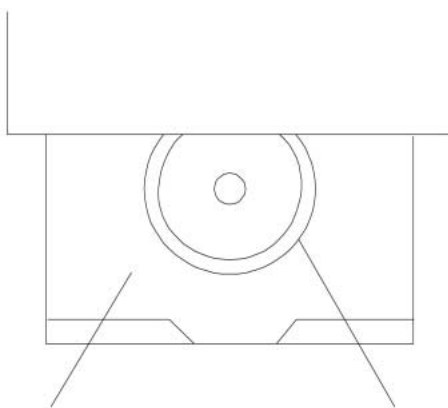

CD-LADE

X

CD

- Bewaar de CD steeds in de originele hoes wanneer de CD niet word gebruikt.

## Als het oppervlak verontreinigd is

- Veeg de CD zacht af met een zachte, vochtige (alleen water) doek.
- Bij het afvegen van CD's beweegt u met de doek steeds vanaf het midden van de CD naar de buitenkant.

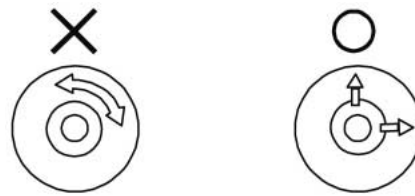

(Wanneer u de CD cirkelvormig afveegt, veroorzaakt u cirkelvormige krassen die bijgeluiden op de CD kunnen veroorzaken.)

- Wanneer een CD van een koude naar een warme omgeving wordt gebracht, kan het zijn dat er vochtaanslag op de CD ontstaat. Veeg deze vochtaanslag af met een zachte, droge, pluisvrije doek voordat u de CD gebruikt.

## Incorrecte opslag van CD's

- kunt de CD's beschadigen wanneer u ze op de volgende plaatsen bewaart:
  - blootgesteld aan direct zonlicht
  - vochtige of stoffige plaatsen
  - plaatsen die constant zijn blootgesteld aan een directe hittebron of verwarming.

## Onderhoud

- Waarborg dat het apparaat voor ieder onderhoud is uitgeschakeld en het apparaat niet op het stroomnet is aangesloten.
- Veeg het apparaat met een droge, zachte doek af. Indien het oppervlak extreem verontreinigd is, veegt u het met een doek af die in een lichte zeepsop gedompeld en goed uitgewrongen is. Veeg vervolgens met een droge doek na.
- Gebruik nooit alcohol, benzine, verdunner, reinigingsvloeistoffen of andere chemicaliën. Gebruik geen perslucht om stof te verwijderen.

## Definitie van de begrippen

### Angle (hoek)

Sommige DVD's bevatten scènes die gelijktijdig vanuit een reeks verschillende hoeken zijn opgenomen (dezelfde scène van voor, van links, van rechts, enz.). Bij dergelijke DVD's kan de ANGLE-toets worden gebruikt om de scène vanuit de verschillende hoeken te bekijken.

### Chapter Number (hoofdstuknummer)

Deze nummers zijn op de DVD's opgenomen. Een titel is onderverdeeld in vele secties die elk een nummer hebben en bepaalde punten van de videopresentatie kunnen via deze nummers snel worden opgezocht en gevonden.

### DVD

Deze uitdrukking heeft betrekking op optische CD's met een hoge dichtheid waarop met digitale signalen beelden en geluidsopnames met hoge kwaliteit worden opgenomen. Door middel van een nieuwe video-compressietechniek (MPEG) en een opnametechniek met hoge dichtheid kunnen op DVD's esthetisch aangenaam te

bekijken video's over een lange periode worden opgenomen (zo kan bijv. op één DVD een hele speelfilm worden opgenomen). DVD's bestaan uit twee 0,6 mm dunne disks. Hoe hoger de dichtheid, des te meer informatie kan erop worden opgenomen. Een DVD beschikt over een hogere capaciteit dan een eenzijdige 1,2mm dikke disk. Op basis van het feit dat twee dunne disks een samenhang vormen, bestaat ooit de mogelijkheid van de dubbelzijdige weergave met nog langere afspeeltijden.

### **PBC (Playback Control)**

Deze is opgenomen op video-CD's (versie 2.0). De scènes of informatie kunnen via het televisiescherm met behulp van een op het beeldscherm verschijnend menu interactief worden bekeken (of beluisterd).

### **Subtitle (ondertitel)**

Dit zijn tekstregels die beneden op het beeldscherm verschijnen en de dialoog vertalen of verklaren. Ondertitels zijn opgenomen op DVD's.

### **Time (tijd) nummer**

Geeft de op een DVD opgenomen speelduur aan. Wanneer een DVD twee of meerdere films bevat, zijn de films genummerd als titel 1, titel 2, enz.

### **Track (spoor) nummer**

Deze nummers hebben betrekking op sporen die op video- en audio-CD's zijn opgenomen. Zij maken het snel zoeken en vinden van specifieke sporen mogelijk (bijv. liedjes).

### **Video CD**

Deze bevatten beeld- en geluidsopnames die kwalitatief overeenkomen met opnames van een videocassette. Dit apparaat ondersteunt ook video-CD's met Playback Control (versie 2.0).

## **Technische gegevens**

<b>Netaansluiting</b>	AC 230 V, 50 Hz
<b>Stroomverbruik</b>	20W
<b>Signaalsysteem</b>	NTSC/PAL
<b>Gewicht</b>	2,1 kg
<b>Afmetingen</b>	L 430 x B 260 x H 49 mm
<b>Gebruik in temperatuurbereik</b>	+5° tot +35°C
<b>Gebruik in vochtigheidsbereik</b>	5 tot 90 % (geen condensaatwater)

### **Afspeelbare disks**

- DVD-VIDEO-disks
  - 12 cm eenzijdig, eenlaags
  - 12 cm eenzijdig, dubbellaags
  - 12 cm dubbelzijdig, eenlaags
- Compact-disks (CD-DA, MP3-CD)
  - 12 cm disk
  - 8 cm disk

### **S-Video-uitgang**

Y output-level	1 Vp-p (75 Ohm)
C output-level	0,30Vp-p (75 Ohm)
Aantal aansluitingen	1

### **Video-uitgang**

Output-level	1 Vp-p (75 Ohm)
Uitgangsbuss	type RCA
Aantal aansluitingen	1

### **Audio-uitgang**

Output-level	2 Vrms (1kHz, 0 db)
Uitgangsbuss	type RCA

### **Karakteristieke gegevens van de audio-signaal-uitgang**

- S/N-Rate**

CD audio	90 dB (EIAJ)
----------	--------------
- Dynamisch bereik**

DVD (lineair audio)	80 dB
CD audio	80 dB (EIAJ)
- Totale harmonische vervorming** THD + SN 70 dB

### **Digitale audio-uitgang**

#### **Uitgangsbussen**

coaxiaal-digitaal-uitgangtype	RCA
-------------------------------	-----

De specificaties kunnen onderhevig zijn aan veranderingen.

Gewicht en afmetingen zijn circa-waarden.

Dit apparaat is gekeurd conform de op dit moment van toepassing zijnde CE-richtlijnen zoals bijvoorbeeld elektromagnetische compatibiliteit en laagspanningsvoorschriften en is geconstrueerd volgens de nieuwste veiligheidstechnische voorschriften.

Technische wijzigingen voorbehouden!

## Garantie

Voor het door ons geleverde apparaat verlenen wij een garantie van 24 maanden vanaf koopdatum (kassabon).

Eventuele gebreken aan het apparaat of aan het toebehoren\*) die zijn ontstaan door productie- of materiaalfouten verhelpen wij binnen deze periode kosteloos door middel van reparatie of, naar ons oordeel, door vervanging. Eventuele garantiegevallen verlengen noch de geldigheidsduur van de garantie, noch begint daardoor een nieuwe garantieperiode!

Het koopbewijs geldt als garantiebewijs. Zonder dit bewijs kan geen kosteloze reparatie of vervanging plaatsvinden.

Geef in garantiegevallen het complete apparaat in de originele verpakking samen met de kassabon af bij uw handelaar.

\*) Schade aan onderdelen leidt niet automatisch tot kosteloze vervanging van het complete apparaat. Neem in dit geval contact op met onze hotline! De reparatie van glasbreuk of breuk van kunststofonderdelen wordt altijd berekend!

Niet defecten aan de hulpstukken of aan de slijtende onderdelen (bijv. koolborstels, deeghaken, drijfriemen, reserveafstandsbediening, reservetandenborstels, zaagbladen enz.), maar ook reiniging, onderhoud of de vervanging van slijtende delen vallen niet onder de garantie en geschieden altijd tegen berekening! Bij ingrepen door derden komt de garantieverlening te vervallen.

## Na de garantieperiode

Na afloop van de garantieperiode kunnen reparaties tegen berekening worden uitgevoerd door de betreffende vakhandelaar of de technische dienst.

## Indicaciones de seguridad

Atención: El reproductor DVD/CD es un aparato láser de la clase 1. Por ello, este reproductor DVD/CD funciona con el uso de un rayo láser visible que al orientarlo de forma directa, representa un peligroso riesgo de radiación. Se ruega asegurarse que el reproductor DVD/CD se utilice sólo como indicado en el manual de instrucciones.



### Advertencia:

Para reducir el riesgo de un incendio o una electrocución, no exponga este aparato a la humedad o a la lluvia.



Este producto contiene un componente láser de baja energía.



## Información de seguridad

### Tome nota:

Este aparato solamente está construido para su utilización en un clima moderado. El aparato se debe conectar sólo a un voltaje alterno de 220-240V/50Hz. Bajo otras circunstancias no puede ser utilizado.

### Atención:

El reproductor DVD es un producto de la clase láser 1. El aparato utiliza un rayo láser invisible que puede causar radiaciones peligrosas. Asegúrese que está utilizando el aparato de forma correcta y según las instrucciones. Si el aparato está conectado a una caja de enchufe con tomatierra, se ruega no acercarse con los ojos a la abertura del aparato, ni mirar en el interior del reproductor. La utilización de los elementos de mando, regulaciones u otras formas de aplicación de forma diferente a la indicada en las instrucciones, puede llevar a que se exponga a peligrosas radiaciones.

No abra ninguna cubierta y no repare el aparato por su cuenta. Para el mantenimiento y la reparación del aparato debe dirigirse a personal técnico cualificado.

### Aviso:

Para evitar riesgos como incendios o electrocuciones, no exponga el aparato a la lluvia o a la humedad.

Para evitar riesgos como incendios o electrocuciones o averías desagradables, se ruega utilizar sólo el accesorio recomendado.

## Medidas de precaución

Se ruega, antes de utilizar este aparato, leer cuidadosamente las medidas de precaución.

### Protección del cable de la red

Para evitar funciones erróneas del aparato y para la protección de electrocuciones, incendios o daños a personas, tenga atención con lo siguiente:

Tire de la clavija de la red y no del cable.

Nunca toque la clavija de la red o el cable con las manos mojadas.

Mantenga el cable de la red apartado de aparatos de calefacción.

Nunca coloque un objeto pesado sobre el cable eléctrico.

Nunca intente reparar el cable de la red o cambiarlo

usted por sí mismo. ¡El recambio del cable de la red sólo se puede dejar realizar por una persona especializada en electrotécnica!

### Ubicación

Evite ubicar el aparato en siguientes ambientes:

En caso de haber luz solar directa o aparatos de calefacción directos o en vehículos cerrados.

En caso de haber temperaturas muy altas (más de 35°C) o alto grado de humedad (más de 90%).

En ambientes extremadamente polvorosos.

De la otra forma piezas internas podrían dañarse seriamente.

### En caso de no utilizar el aparato:

En caso de no utilizar el aparato desconéctelo. Si el aparato no va a ser utilizado durante un largo periodo de tiempo, se ruega retirar la clavija de la red de la caja de enchufe con tomatierra.

### No meta los dedos u otros objetos en el aparato

El contacto con piezas internas del aparato es peligroso y podría causar daños serios en el aparato. No intente despiazar el aparato. No introduzca cuerpos extraños en el portadisco.

### Mantener alejado de agua, fuego y piezas magnéticas

Mantenga el aparato alejado de jarras, bañeras, lavabos, etc. En caso de que entre líquido en el aparato, puede llevar a daños serios.

Fuentes abiertas de fuego, como por ejemplo velas encendidas, no pueden colocarse sobre el aparato.

Nunca coloque objetos magnéticos, como por ejemplo altavoces, en la cercanía del aparato.

### Ventilación Apilamiento

Para la ventilación mantenga una distancia de 5cm por todo el aparato.

No cubra ningún respiradero con objetos, como por ejemplo revistas, manteles, cortinas, etc.. Coloque el aparato de forma horizontal y no ubique objetos pesados sobre el aparato. No coloque el aparato sobre un amplificador u otros objetos que se podrían calentar.

### Condensación

Bajo siguientes condiciones se podría formarse humedad sobre la lente:

Inmediatamente después de la conexión de un aparato calefactor.

En un cuarto vaporoso o muy húmedo.

Si el aparato se lleva de un ambiente frío a un ambiente caloroso.

Si se ha formado humedad en el interior del aparato, puede ser que el aparato ya no funcione adecuadamente.

En este caso desconecte la corriente y espere aprox. una hora hasta que la humedad se haya evaporado.

### Si se detectan perturbaciones en la televisión, al recibir un reportaje



Dependiendo de las condiciones de recepción, pueden aparecer en la pantalla de televisión perturbaciones, mientras que usted esté viendo un reportaje y el aparato esté conectado. Esto no significa una función errónea del aparato o de la televisión.

Desconecte el aparato, si desea ver un reportaje por la televisión.

### Discos compatible

Este reproductor DVD puede reproducir siguientes tipos con los correspondientes logotipos:

### Discos compatibles:

Tipo de disco	Logotipo	Modo de grabación	Tamaño de disco	Duración máxima
DVD		Audio + Video	12 cm	aprox. 240 min. (grabado por una cara)
				aprox. 480 min. (grabado por dos caras)
			8 cm	aprox. 80 min. (grabado por una cara)
				aprox. 160 min. (grabado por dos caras)
AUDIO-CD		Audio	12 cm	74 Min.
			8 cm	20 Min.



Dolby Digital Disk



DTS Disk



Digital Audio Disk



Stereo-Disk



NTSC-System en Estados Unidos, Cánada, Japón, Corea del Sur, etc.



PAL-System en Gran Bretaña, Francia, Australia, etc.

Fabricado bajo licencia de Dolby Laboratories.

"Dolby" y el símbolo con una doble D son marcas comerciales de Dolby Laboratories.

### Zonas de vídeo DVD

El reproductor DVD y también los discos están codificados por zonas. Estas zonas tienen que coincidir en su sucesión, para que el disco pueda ser reproducido. Si no se corresponden los códigos, no se puede reproducir el disco.

**Las zonas de vídeo de este reproductor están indicadas en la parte posterior del aparato.**



## Estructura del disco

Un disco DVD-Video consiste de varios "títulos" y cada título puede estar subdividido en varios "capítulos" (vea ejemplo 1). Si un disco por ejemplo contiene varias películas, puede tener cada película su propio número de título y estar subdividida en varios capítulos.

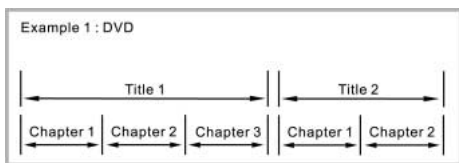

Por la otra parte, los discos compactos Audio consisten de "pistas" (Tracks) (vea capítulo 2).

Por lo general, cada pista tiene su propio número track (en algunos discos están los tracks además divididos en números index).

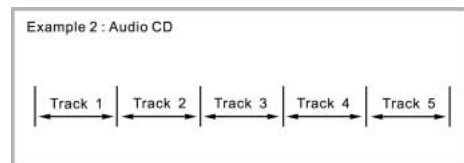

## Descripción

### Panel delantero

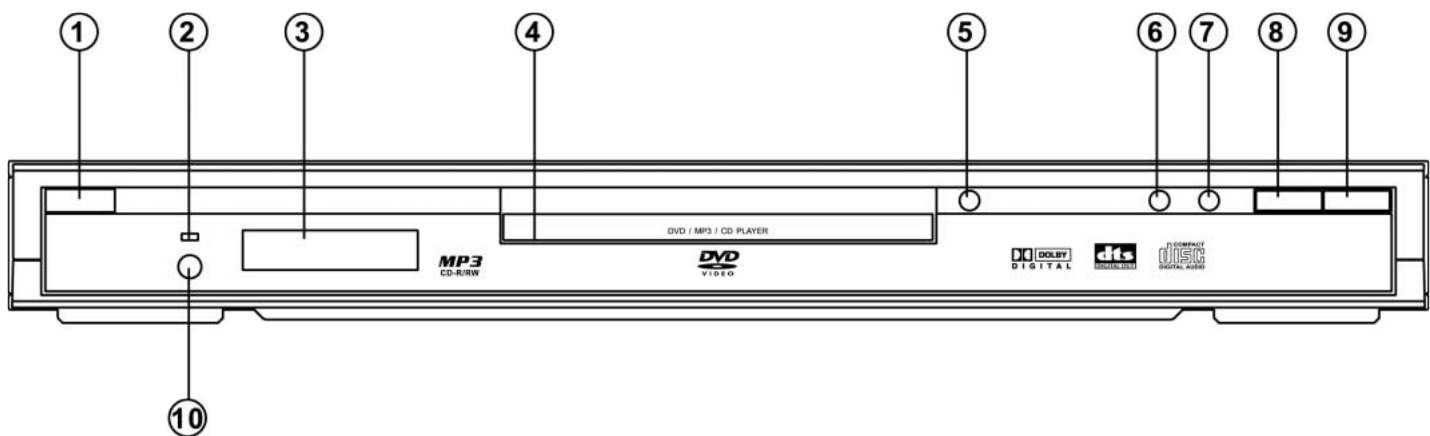

- |   |  |
|---|--|
| <ol style="list-style-type: none"> <li>1. Interruptor POWER – conmutación al modo Standby</li> <li>2. Indicador STANDBY</li> <li>3. Display</li> <li>4. Bandeja portadiscos</li> <li>5. OPEN/CLOSE – Abrir y cerrar bandeja portadiscos</li> <li>6. PREV- Presione para saltar hacia atrás un capítulo/pista</li> </ol> | <ol style="list-style-type: none"> <li>7. NEXT – Presione para saltar hacia adelante un capítulo/pista</li> <li>8. STOP – Interrupción de la reproducción</li> <li>9. PLAY/PAUSE – Iniciar la reproducción – Interrumpir la reproducción</li> <li>10. Sensor-REMOTE</li> </ol> |
|---|--|

### Panel trasero

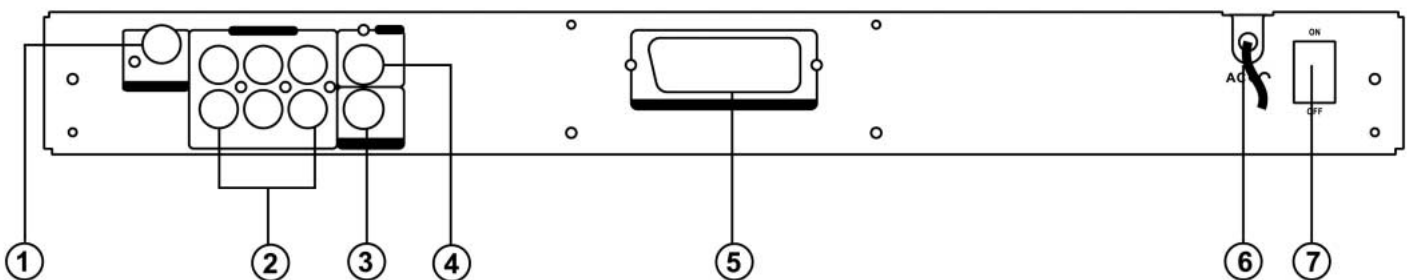

- |  |  |
|--|--|
| <ol style="list-style-type: none"> <li>1. DIGITAL OUT – COAXIAL<br/>- Conexiones de aparatos audio con entrada coaxial-digital.</li> <li>2. Jacks de salida audio analógico 5.1ch<br/>- Conexión de un amplificador con jacks de entrada analógico 5.1ch</li> <li>3. Salida S-VIDEO<br/>- Conexión de un televisor con entrada video SVHS</li> </ol> | <ol style="list-style-type: none"> <li>4. Salida VIDEO<br/>- Conexión de un televisor con salida video</li> <li>5. Salida SCART<br/>- Conexión de un televisor con entrada SCART</li> <li>6. Cable de alimentación de red de corriente alterna</li> <li>7. POWER ON/OFF</li> </ol> |
|--|--|

## Mando a distancia

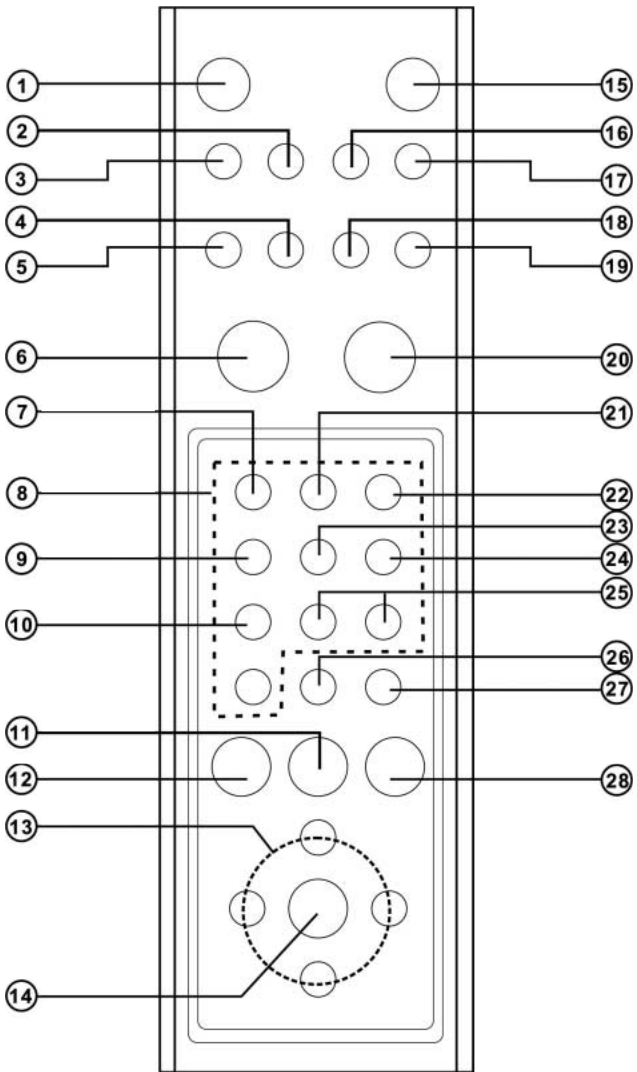

1. POWER  
- Conmutación al modo Standby
2. TITLE/PBC  
- Presionando muestra el menú del título DVD
3. DVD-Menü/RETURN  
- Presionando muestra el menú del disco DVD  
- Vuelta al menú anterior
4. DIGEST (sólo VCD y CD)  
- Para la previsión de una pista VCD/CD
5. PROGRAM  
- Presionando permite ir al modo de programa
6. PLAY  
- Para iniciar la reproducción
7. ZOOM  
- Para agrandar la imagen

8. Teclas de número (0-9)  
- Para la selección de un punto numerado del menú
9. ANGLE  
- Para la selección de un ángulo de cámara DVD
10. AUDIO  
- Selección de un idioma audio
11. NEXT  
- Presionando la tecla se llega al próximo capítulo es decir a la próxima pista
12. PREV  
- Presionando la tecla se llega al capítulo anterior es decir a la pista anterior
13. Teclas de flecha (izquierda/derecha/arriba/abajo) para la selección de un punto del menú
14. ENTER  
- Se selecciona el menú presionando la tecla
15. DISPLAY  
- Si presiona la tecla durante la reproducción se indicará en la pantalla informaciones actuales sobre el disco
16. SUBTITLE  
- Selección de un idioma para el subtítulo
17. MUTE  
- Supresión del sonido presionando una vez la tecla, activar el sonido presionando de nuevo la tecla
18. SETUP  
- Presionar la tecla para abrir o cerrar el menú Setup
19. GOTO  
- Búsqueda de un determinado capítulo o tiempo de reproducción
20. STOP  
- Interrumpe la reproducción
21. REPEAT  
- Para la repetición de un capítulo, título, pista o disco
22. REPEAT A-B  
- Para la repetición de una determinada sección
23. SHUFFLE  
- Para la reproducción de una pista en orden casual
24. PAUSE/STEP  
- Interrupción temporaria de la reproducción/imagen individual
25. SLOW  
- Para el avance/retroceso despacio del DVD
26. REV  
- Para la búsqueda en retroceso durante la reproducción
27. FWD/CLEAR  
- Para la búsqueda en avance durante la reproducción.  
- Eliminación de la selección introducida.
28. SHIFT  
- Presionando se puede combinar la función que está imprimida sobre la superficie con la correspondiente tecla.

### Colocar las pilas (mando a distancia)

Puede manejar el reproductor con el mando a distancia suministrado. Coloque dos pilas R6 (AA) teniendo en cuenta la polaridad correcta según las marcas en el interior del compartimiento. Si desea utilizar el mando a distancia, alinee éste con el sensor-Remote en el aparato.

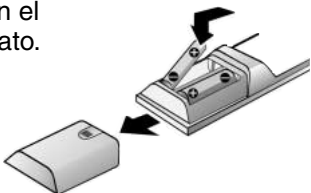

### Notas

- No ubique el mando a distancia en sitios muy cálidos o húmedos.
- No mezcle pilas nuevas y usadas.
- No exponga el mando a distancia a la luz solar o a dispositivos de iluminación de forma directa. Esto podría causar fallos a la hora de manejar el reproductor.
- Si el mando a distancia no se va a utilizar durante un largo periodo de tiempo, se ruega apartar las pilas, para evitar daños por derrame de pilas o por corrosión.

### Alcance del mando a distancia

El mando a distancia se puede utilizar en dirección recta a una distancia de hasta aprox. 5 metros. Además se puede aplicar en un ángulo horizontal con el sensor-Remote de hasta 30°.

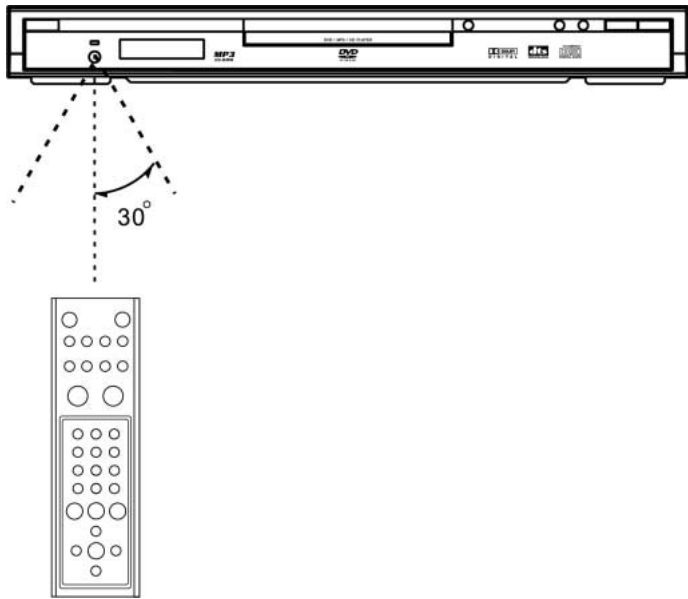

### Conexión de un televisor (para Video)

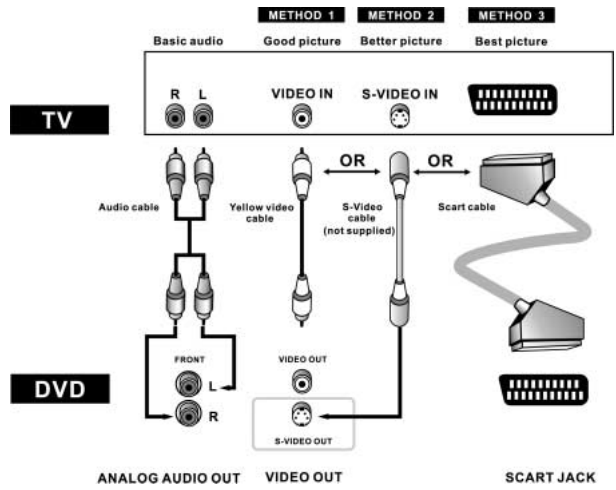

- Método 1** Reproductor DVD con televisor con entrada-Video
- Método 2** Reproductor DVD con televisor con entrada-S-Video
- Método 3** Reproductor DVD con televisor con Entrada-Scart (Audio & Video)

### Conexión a un equipo de música

El siguiente diagrama muestra ejemplos para métodos de conexión que se utilizan a la hora de conectar un reproductor DVD con el televisor y otros equipos audio.

#### Antes de la conexión con el reproductor DVD

- Debe asegurarse que antes de la conexión de otro aparato todos los aparatos del equipo estén desconectados.
- El manual de instrucciones de su televisor, equipo de música así como de los demás aparatos, que serán conectados con el reproductor DVD, deben ser leídos con atención.

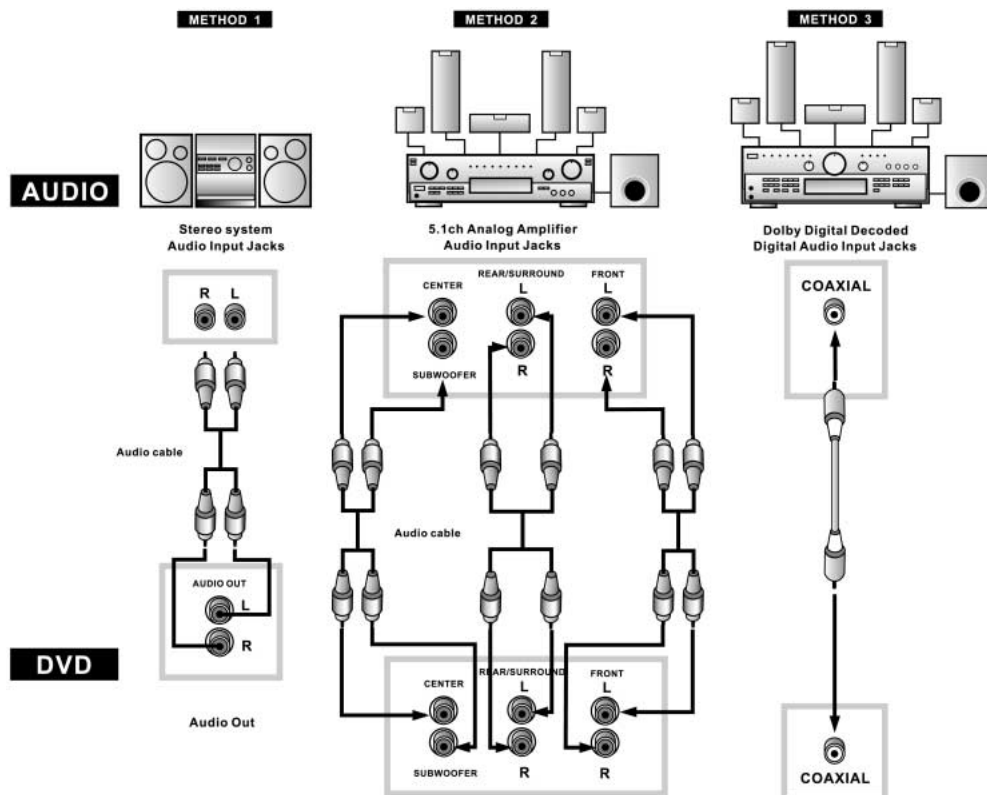

- Método 1** Reproductor DVD + equipo de música
- Método 2** Reproductor DVD + amplificador con entrada analoga 5.1ch
- Método 3** Reproductor DVD + amplificador con decodificador Dolby Digital / decodificador DTS

## Reproducción normal

### Conexión del reproductor y reproducción del disco

- Presione el botón POWER. Si se encuentra un disco en la bandeja portadiscos, en el momento de haber presionado la tecla, se iniciará la reproducción.
- La tecla OPEN/CLOSE sirve para cambiar o colocar un disco y para abrir la bandeja portadiscos.



- Debe presionar de nuevo la tecla OPEN/CLOSE cuando haya colocado un disco y desee cerrar la bandeja portadiscos. En el momento que se haya cerrado, el reproductor comenzará con la reproducción del disco.

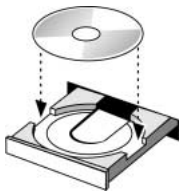

### Interrupción de la reproducción

- Para interrumpir la reproducción y conseguir la visualización de la imagen LOGO, debe presionar una vez la tecla STOP. El reproductor memoriza el sitio, donde se ha interrumpido la reproducción, siempre y cuando tenga ajustada la función "memorizar último ajuste".
- Para continuar con la reproducción a partir del sitio donde se ha interrumpido, se debe presionar de nuevo la tecla PLAY.
- Si se presiona la tecla STOP dos veces, se borrará la función de arranque.

### Función de pausa durante la reproducción

- Si desea utilizar la función de pausa durante la reproducción, debe presionar una vez la tecla PAUSE/STEP. En el modo PAUSE se suprimirá el sonido.
- Para continuar con la reproducción debe presionar la tecla PLAY.

### Búsqueda en avance/búsqueda en retroceso

- Para hacer una búsqueda rápida en avance del disco, presione la tecla FWD. Se puede elegir la velocidad si presiona la tecla otra vez (2x, 4x, 6x, 8x, normal) en DVD's / (1x, 2x, 3x, 4x, normal) en VCD's.

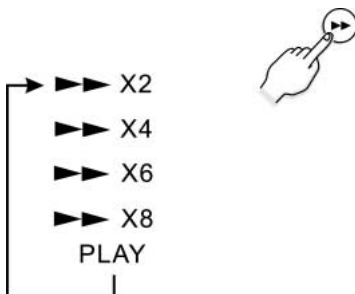

- Para continuar con la reproducción, presione la tecla PLAY.

- Para hacer una búsqueda rápida en retroceso, presione la tecla REV. Se puede elegir la velocidad si presiona la tecla otra vez (2x, 4x, 6x, 8x, normal) en DVD's / (1x, 2x, 3x, 4x, normal) en VCD's.

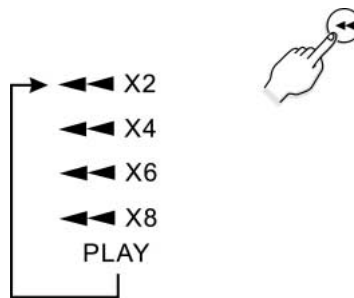

- Para continuar con la reproducción, presione la tecla PLAY.

### Reproducción en cronolupa en avance/en retroceso

- Para poner el disco en cronolupa y en avance en marcha, debe presionar la tecla SLOW-Forward.
- Cada vez que presione la tecla SLOW-Forward, se cambia la velocidad de la cronolupa (2x, 4x, 8x, velocidad normal en DVD's).
- Para continuar con la reproducción normal, presione la tecla PLAY.
- Para poner el disco en cronolupa y en retroceso en marcha, debe presionar la tecla SLOW-Backward.
- Cada vez que presione la tecla SLOW-Backward, se cambia la velocidad de la cronolupa (2x, 4x, 8x, velocidad normal en DVD's).
- Para continuar con la reproducción normal, presione la tecla PLAY.

### Saltar al próximo/anterior capítulo / Saltar a la próxima/anterior pista

- Para saltar al comienzo del próximo capítulo (DVD) o pista (Audio-CD), debe presionar la tecla NEXT.
- Para saltar al capítulo anterior (DVD) o al comienzo de la pista en marcha (Audio-CD), debe presionar la tecla PREV.
- Para saltar a la pista anterior (Audio-CD), debe presionar dos veces la tecla PREV.

### Comprobación de la duración restante

- Para comprobar la duración de un ciclo ya reproducido o la duración restante de la reproducción, se ruega presionar la tecla DISPLAY según la imagen.

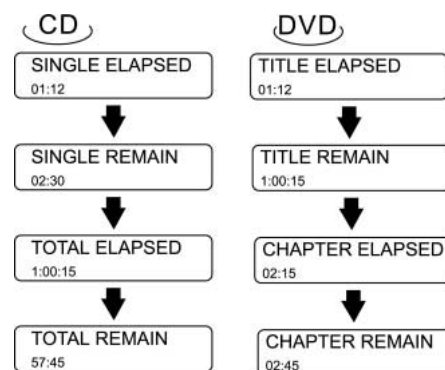

## Repetir la reproducción

### Repetir la reproducción

- Para repetir el capítulo, el título, así como el disco DVD por completo; es decir una pista y el disco compacto por completo, se ruega presionar la tecla REPEAT.

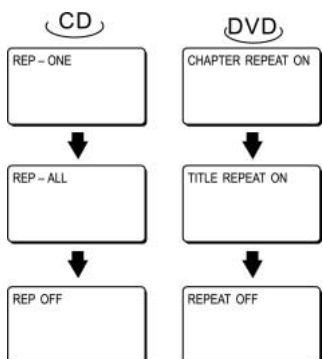

#### TITLE REPEAT ON/REP-ALL

Repetir los títulos completos

Cuando la reproducción haya alcanzado el título final del CD, la reproducción se iniciará nuevamente desde el comienzo.

CHAPTER-repetir el capítulo en marcha

Cuando la reproducción haya alcanzado el final del capítulo en marcha, la reproducción saltará al comienzo del capítulo.

REP-ONE-repetir la pista/canción en marcha

Cuando la reproducción haya alcanzado el final de la pista/canción en marcha, la reproducción saltará al comienzo de la pista/canción.

### Repetir la reproducción A ↔ B

- Al comienzo de la sección que desee repetir (Punto A), presione una vez la tecla A-B.
- Al final de la sección que desee repetir (Punto B), presione otra vez la tecla A-B.
- El reproductor retorna automáticamente al punto A e inicia la reproducción repetida de la sección elegida (A-B).
- Para borrar la repetición de la sección A-B, presione una tercera vez la tecla A-B. La reproducción normal continuará.

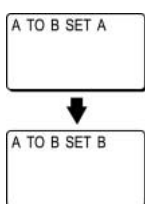

### Reproducción programada (sólo para VCD y CD)

- Presione la tecla Stop y después la tecla PROG.

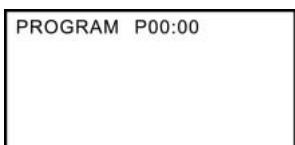

- Introduzca la pista con ayuda de las teclas numéricas (0-9) en el mando a distancia. En la pantalla se visualizará siguiente imagen:

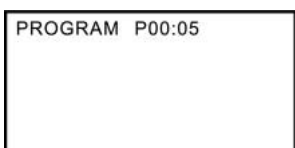

- Presione la tecla ENTER

PROGRAM P01:05

- La pista 5 se memorizará en el programa 1. Repetiendo estos pasos podrá programar hasta 99 puntos de programa.
- Para borrar el programa, presione la tecla STOP y abra la bandeja portadiscos.

### Reproducción aleatoria (shuffle) (sólo para VCD y CD)

- Durante la reproducción presione la tecla SHUFFLE, para poder conmutar entre las opciones ON y OFF. Los ajustes son los siguientes :

ON = Modo aleatorio está conectado. Si la reproducción ha llegado al final de la pista en marcha, saltará a otra pista de forma aleatoria.

OFF = Modo aleatorio está desconectado. Visualización en pantalla OFF (Primero tiene que presionar la tecla STOP, antes de que ésta se pueda utilizar).

## Utilización de menús de disco y títulos

### Abrir el menú de disco

- Puede utilizar los menús para seleccionar el idioma auditivo, el idioma del subtítulo, etc. Los contenidos de los menús DVD varían de disco en disco.
1. Presione la tecla DVD-Menú durante la reproducción. Se indicará el menú.
  2. Con las teclas de flecha (arriba/abajo) y (izquierda/derecha) puede navegar entre los diferentes puntos.
  3. Presione la tecla ENTER : -el punto seleccionado se reproducirá.

### Utilización del menú de título

- En caso de tener DVD's que contengan varios títulos, podrá visualizar de esta forma el título de cada película.
- Como funciona esta función y si es soportada, depende del DVD.

## Idioma de audio / idioma del subtítulo (sólo es válido para discos DVD)

### Selección del idioma de audio

- Para seleccionar entre los diferentes idiomas, presione la tecla AUDIO (p.ej. inglés, francés, español, alemán..., dependiendo del número de idiomas que estén programados en el disco DVD).

### Selección del idioma del subtítulo

- Para seleccionar entre los diferentes idiomas del subtítulo, presione la tecla SUBTITLE (p.ej. inglés, francés, español, alemán..., dependiendo del número de idiomas del subtítulo que estén programados en el disco DVD).

## ZOOM

- Presione durante la reproducción varias veces la tecla ZOOM, de esta forma cambiará el tamaño de la imagen (por 1,5, por 2, por 3).
- Si se ha ampliado una imagen, puede desplazar la vista con las teclas de flecha (arriba/abajo),

izquierda/derecha) y visualizar la parte que usted desee.

## Ángulo

- Durante la reproducción presione la tecla ANGLE, para seleccionar el ángulo deseado.
- Esta función sólo está activa en discos, en los cuales varias escenas han sido grabadas desde diferentes ángulos de cámara.

## Acceso directo a un título, un capítulo o un momento

- Presione la tecla STOP.
- Presione la tecla GOTO.
- En cada formato de medios tiene ahora siguientes posibilidades de selección:  
DVD: Puede elegir en la posición deseada el título, el capítulo o el acceso directo.  
VCD: Sólo puede elegir el acceso directo en la posición deseada.  
CD: En la posición deseada sólo es posible el acceso directo.

Por ejemplo

Canción/Song 1 = 3 min.

Canción/Song 2 = 4 min.

Canción/Song 3 = 6 min.

Tiempo total de duración = 13 min.

Si el tiempo se ha ajustado a 00:05:00, el reproductor saltará al song 2 e inicia la reproducción en el segundo minuto de este song.

## Reproducción DIGEST (sólo para VCD y CD)

- Primero tiene que presionar la tecla STOP y a continuación la tecla DIGEST, aparecerá siguiente menú:

1. INTRO	3. TRACK
2. DISC	4. EXIT

### VCD

- Seleccione mediante las teclas numéricas el punto de menú deseado (INTRO, DISC, TRACK o EXIT) y después presione la tecla ENTER.
- INTRO: Cada pista se reproducirá unos 8 segundos.
- DISC: El título se dividirá dependiendo del número de pistas que contenga (para seleccionar la ventanilla correspondiente presione la cifra y después la tecla ENTER).
- TRACK: El título se divide en secciones de 5 minutos (para seleccionar la ventanilla deseada presione una cifra y después la tecla ENTER).

### CD

- Para la selección de INTRO o EXIT presione las teclas numéricas y después la tecla ENTER.

1. INTRO	3. <u>---</u>
2. <u>---</u>	4. EXIT

- INTRO: Cada pista se reproducirá primero unos 12 segundos.
- En el momento que presione la tecla PLAY, se conti-

nuará con la reproducción de la canción actual y la función INTRO se desactivará.

## Reproducción JPEG

Algunos discos compactos pueden contener imágenes en el format JPEG. Puede ocurrir por ejemplo que haya revelado una película de fotos, cuya grabación está presente en el formato JPEG. Entonces podrá visualizar estos archivos JPEG por este reproductor. A continuación le presentamos algunos consejos útiles al respecto:

- Al introducir un disco con archivos JPEG, se visualizarán en la pantalla los archivos o las fotos que estén disponibles para su reproducción.
- La selección del archivador o del archivo se realiza con la teclas de flecha arriba/abajo, para confirmar la selección, presione la tecla ENTER.
- Al abrir un archivo JPEG después de unos segundos aparecerá de forma automática el próximo archivo. Para mantener más tiempo la imagen JPEG en la pantalla, presione la tecla PAUSE, y de esta forma se podrá interrumpir la secuencia.
- Durante la reproducción, si desea girar o hacer desarrollar la pantalla, debe utilizar la teclas de flecha.

SMART NAVI	
ROOT	ROOT 0
JEPG01	JEPG01 1
JEPG02	JEPG02 2
JEPG03	JEPG03 3
JEPG04	JEPG04 4
JEPG05	JEPG05 5

## Reproducción MP3

Este aparato dispone de un decodificador MP3 integrado. Con él puede reproducir pistas (archivos) en MP3, que estén grabadas en CD-R o CD-RW.

### Iniciar la reproducción

- Se recomienda conectar su televisor al reproducir un disco MP3.
1. Para cargar el disco presione la tecla OPEN/CLOSE.
  - En el menú aparecen los archivadores y los archivos en el directorio Root.
  2. Con las teclas de flecha arriba/abajo seleccione el archivador de música deseado, para confirmar la selección, presione la tecla ENTER.
  3. Para seleccionar un archivo de una canción, debe utilizar de nuevo las teclas arriba/abajo, ahora para reproducir el archivo debe presionar la tecla ENTER.

SMART NAVI	
ROOT	ROOT 0
MP3 TRACK01	MP3 TRACK01 1
MP3 TRACK01	MP3 TRACK01 2
MP3 TRACK01	MP3 TRACK01 3
MP3 TRACK01	MP3 TRACK01 4
MP3 TRACK01	MP3 TRACK01 5

### Modo de reproducción

- En la pantalla del televisor aparece la visualización correspondiente del modo elegido.
1. Para la selección del modo de reproducción debe utilizar las teclas de flecha.
  2. Con las teclas derecha/izquierda elija el archivador de música deseado y confirme su selección con la tecla ENTER.
  3. Con las teclas de flecha elija el archivo de música y confirme su selección con la tecla ENTER.

**Nota:** Para repetir las funciones FOLDER REPEAT, DISC, DISC REPEAT, DISC SCAN, SINGLE, FOLDER, REP-ONE (repetición de una canción), debe presionar en el mando a distancia la tecla REPEAT.

## Menú SETUP

El menú SETUP permite el acceso a todas las opciones de ajuste del reproductor, según sus preferencias. Con este menú podrá seleccionar sus idiomas preferidos, establecer un bloqueo de los padres, activar o desactivar símbolos o el salvapantallas, ajustar el tipo de su pantalla televisiva, etc.

Elija abajo el menú correspondiente y encuentre la página correspondiente, en la cual se describen los datos característicos de la opción de menú elegida.

1. Presione la tecla SETUP.
2. Mediante las teclas de flecha arriba/abajo elija el menú o las indicaciones.
3. Para confirmar el punto seleccionado, que está marcado en color claro, presione la tecla ENTER.

**En el modo STOP o de reproducción (en el modo DVD), presione la tecla SETUP.**

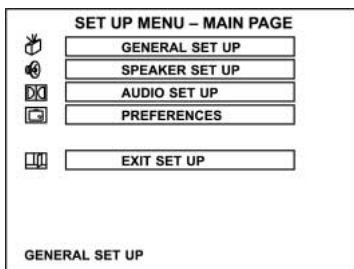

- Se indica el menú SETUP.
- Para la selección utilice las teclas de flecha arriba/abajo y para seleccionar presione la tecla ENTER.
- Mediante el menú SETUP se pueden regular ajustes generales, altavoz, audio y funciones preferidas.
- Para salir del menú SETUP presione la tecla abajo para seleccionar el punto EXIT SETUP.

SETUP



## Ajustes generales

En el menú SETUP seleccione el punto ajustes generales y a continuación con ayuda de las teclas de flecha elija la opción deseada y dirija por los menús/indicaciones. Para confirmar su selección, presione la tecla ENTER.

### 1. Ajuste de la visualización en pantalla

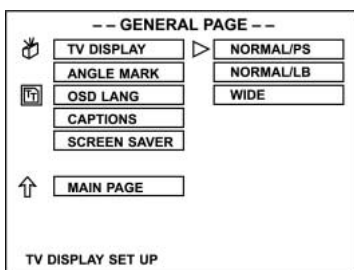

**NORMAL/PS:** Pan scan. Elija este punto, si su aparato está conectado a un televisor convencional. En películas de vídeo, que han sido grabadas en formato Pan-Scan, se cortará en la reproducción el borde derecho e izquierdo.

**NORMAL/LB:** Letter box. Elija este punto, si su aparato está conectado a un televisor normal. Grabaciones de

pantalla panorámica se visualizarán en la pantalla con barras negras en la parte superior e inferior.

**WIDE:** Seleccione este punto, si su aparato está conectado a un televisor con pantalla panorámica.

### Nota:

El tamaño de imagen indicable está preajustado en el disco DVD. Por ello, puede ocurrir que la imagen reproducida de algunos discos DVD no coincida con el tamaño por usted seleccionado.

### 2. Ajuste de la marcación de ángulo

- Algunos DVD's están grabados con varias cámaras de vídeo desde diferentes ángulos de visibilidad. De esta forma a la hora de iniciar la reproducción, puede elegir un ángulo determinado.  
ON – abrir el ángulo  
OFF – cerrar el ángulo
- El disco tiene que estar equipado con una marcación de ángulo para que se pueda utilizar esta función.

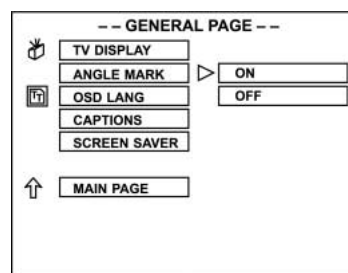

### 3. Ajuste del idioma OSD

- Puede elegir el idioma de la visualización en pantalla (ON SCREEN DISPLAY, OSD).

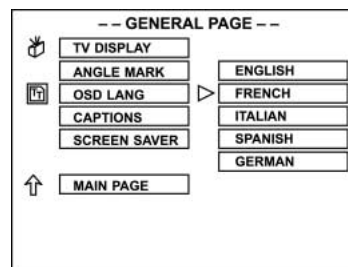

### 4. Ajuste de los símbolos

- ON - Abrir la opción
- OFF - Cerrar la opción

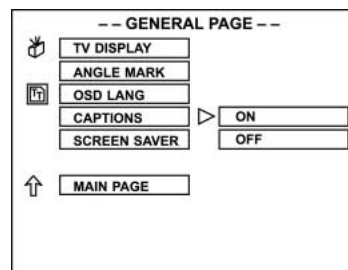

El televisor tiene que disponer de la función para cerrar los símbolos.

### 5. Ajuste del salvapantallas

- Si no hay ningún disco introducido o la reproducción se ha interrumpido por un tiempo, el aparato activa automáticamente la función "salvapantallas". La pantalla del televisor se pone en color negro, solamente el logo DVD se mueve sobre la pantalla. Esta función protege la pantalla del televisor, para que también

después de un largo período de marcha el aparato no se dañe.

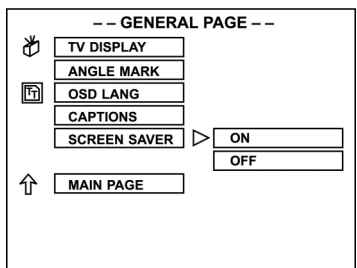

## Ajuste de los altavoces

- Para seleccionar el ajuste de los altavoces haga uso de las teclas arriba/abajo y confirme su selección con la tecla ENTER.
- A la izquierda se visualiza el catálogo general, a la derecha los subpuntos.
- Con las teclas derecha/izquierda podrá seleccionar los subpuntos y confirmar su selección con la tecla ENTER.

### 1. Ajuste del modo DOWNMIX

- LT/RT: Si el disco a reproducir ha sido grabado con PROLOGIC DOLBY estéreo, elija este punto para que, con ayuda del decodificador en su aparato y dos altavoces frontales, pueda disfrutar en su casa de un ambiente de cine.
- STEREO: Si la fuente consiste de dos canales, en respecto a la señal de salida audio se trataría de una señal normal de estéreo.
- OFF: Cierre del DOWNMIX y activación del manual-canal-5.1.

Cuando el manual-canal-5.1 esté activo, puede ajustar los altavoces CENTER, REAR, SUBWOOFER, así como el retardo del altavoz CENTER/REAR. Mediante TEST TONE se puede comprobar, si todos los altavoces están conectados debidamente.

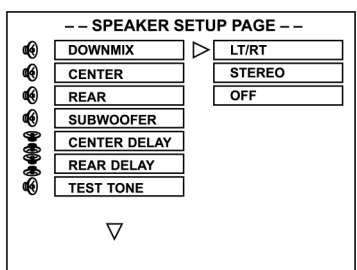

## Ajuste Audio

- Con las teclas arriba/abajo elija el ajuste audio y presione la tecla ENTER.
- A la izquierda se visualiza el catálogo general, a la derecha los subpuntos.
- Con las teclas derecha/izquierda podrá seleccionar los subpuntos y confirmar su selección con la tecla ENTER.

### 1. Ajuste del SPDIF-OUTPUT

- OFF: La visualización de salida está preajustada en el formato "análogo". Debería elegir este ajuste, si va a reproducir el disco compacto en su reproductor a través de la hembra izquierda y derecha SPDIF OUTPUT. Si selecciona esta función, no habrá ninguna visualización del port coaxial.

- SPDIF/RAW: Elija esta opción, si su reproductor está conectado a través del port coaxial DIGITAL OUT a un amplificador. El amplificador conectado tiene que tener una decodificación Dolby Digital.
- SPDIF/PCM: Elija esta opción si el reproductor está conectado a un modo digital 2-canales o a un amplificador estéreo. Al reproducir un disco compacto Dolby Digital o MPEG se realiza la salida del port coaxial en el formato PCM 2-canal. Estos programas tienen una pista audio digital en calidad estéreo sin ser comprimida, para obtener un mejor calidad del sonido. En la reproducción se podrá percibir del altavoz delantero de la derecha y de la izquierda un discreto sonido estéreo.

**Nota:** Si se utiliza un amplificador integrado, se tiene que ajustar la salida audio al modo análogo, ya que si no, el altavoz trasero y el altavoz del centro no recibirán señales de salida.

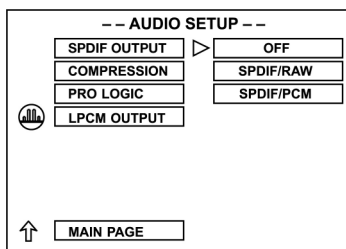

- Mediante las teclas de flecha arriba/abajo seleccione el punto SPDIF OUT, confirme con ENTER.
- Mediante las teclas de flecha arriba/abajo seleccione uno de los puntos OFF, SPDIF/RAW o SPDIF/PCM, confirme con ENTER.

### 2. Ajuste de la amortiguación

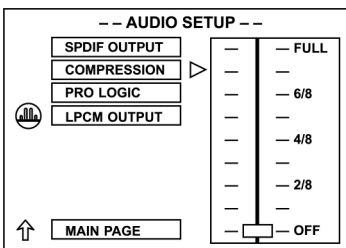

- Área de amortiguación dinámica  
Mediante el área de la amortiguación dinámica se reducen las alteraciones, por haber fijado la diferencia entre los sonidos altos y bajos. Con las teclas de flecha arriba/abajo ajuste el área de amortiguación dinámica entre 1/8 y FULL (lleno), es decir desconectar (OFF), ahora para confirmar presione la tecla ENTER.  
Para oír el área completo de la banda de sonido grabada, elija OFF o un valor más bajo de amortiguación, como por ejemplo 1/8 o 2/8. Para minimizar la diferencia de volumen en escenas ruidosas y silenciosas, elija un valor más alto, como por ejemplo 6/8 o FULL.

### 3. Ajuste de la función PRO LOGIC

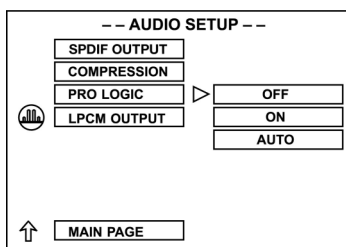



### - PRO LOGIC ON

Si selecciona este punto, todos los discos con reproducción señal de dos canales se convertirán con el sistema decodificador PRO LOGIC en canal-5.1. Esta función conmuta la función DOWNMIX a OFF.

### - PRO LOGIC OFF

PRO LOGIC está desconectado.

### - PRO LOGIC AUTO

Esta función se elige automáticamente.

## 4. Ajuste de la salida LPCM

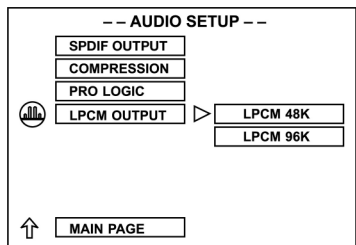

### LPCM 48K:

En el ajuste lineal de PCM significa "48K" que la máxima "Digital Output Sampling Rate" supone 48 KHz. Si el "Sampling Rate" codificado del título supone 96 KHz, el nivel de salida se transformará forzosamente a 48 KHz.

### LPCM 96K:

Si se ha elegido "96K", supone la máxima "Output Sample Rate" 96K, y no se realizará una transformación forzada.

## Ajustes definidos por el usuario

(Solamente posible en el modo STOP o teniendo la bandeja abierta)

Con las teclas arriba/abajo elija el punto PREFERENCES SET UP y presione la tecla ENTER. -A la izquierda se visualiza el catálogo general, a la derecha los subpuntos.

Con las teclas derecha/izquierda podrá seleccionar los subpuntos y confirmar su selección con la tecla ENTER.

### 1. Tipo de televisor (TV TYPE)

Ajuste la salida del vídeo de tal manera que corresponda con el sistema del televisor, al cual el aparato será conectado:

1. Si el televisor utilizado es un PAL, elija la señal de salida PAL.
2. Si se trata de un NTSC, elija la señal de salida NTSC.
3. O elija MULTI, si su televisor tiene un sistema Multi.

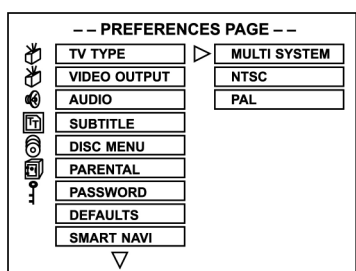

## 2. Ajuste de la salida de vídeo

- En caso de efectuar la conexión a través de la salida S-Video, se ruega elegir S-Video.
- En caso de efectuar la conexión a través de RGB, se ruega elegir RGB (sólo en la versión Scart).

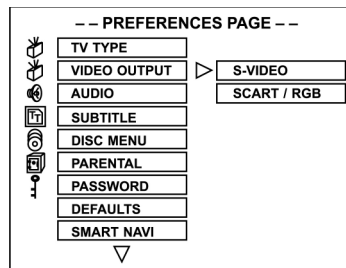

## 3. Ajuste de la función AUDIO

- La función de audio depende del disco, sólo el disco soporta el formato de idioma para que pueda funcionar el ajuste de audio. Si el disco por ejemplo dispone de los idiomas inglés y alemán, puede elegir de ambos formatos.

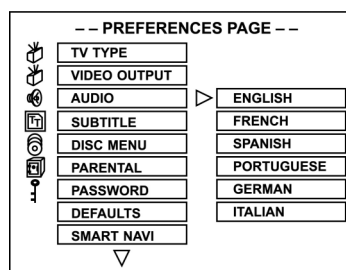

## 4. Ajuste de los subtítulos

-Los subtítulos se indicarán en la pantalla de televisión y también dependen del disco a reproducir. Solamente pueden mostrar el idioma de subtítulo que se soporte por el disco.

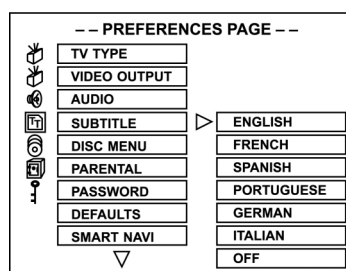

## 5. Ajuste del menú DISC

Asimismo depende del disco utilizado, el ajuste del idioma de los menús DISC.

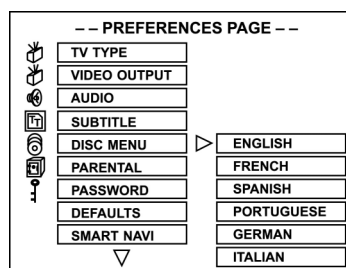

## 6. Ajuste del bloqueo de los padres

-Si la reproducción está regulada por el bloqueo de los padres, con la contraseña podrá anular el bloqueo de los padres.

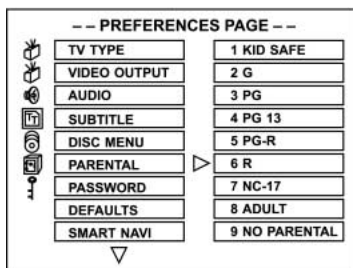

### Nota explicativa de la clasificación según edades

- KID SAFE – Seguro para niños: Inocuo también para niños.
- G – Público en general: Recomendado sin objeción para todas las edades.
- PG – Se recomienda acompañamiento por los padres.
- PG 13 – Material no apropiado para niños menores de 13 años.
- PG+R – Acompañamiento por los padres con restricción: Se recomienda, que los padres prohíban a sus hijos menores de 17 años de ver esta película, o que los niños vean esta película acompañados por su padre o uno de los padres.
- R – con restricción: Menores de 17 años sólo acompañados por uno de los padres o un vigilante adulto.
- NC-17 – No adecuado para menores de 17 años.
- ADULT – Sólo para adultos: Debería ser vista sólo por adultos, causado por representaciones sexuales o violentas, o por el idioma.
- NO PARENTAL – Desconexión del bloqueo de los padres.

## 7. Ajuste de la contraseña

- A través de CHANGE se realiza el ajuste de la nueva contraseña : Primero confirmar CHANGE, ahora aparecerá el menú CHANGE, introduzca la contraseña antigua ("XXXX") y ahora vaya a la nueva contraseña para introducirla. Confirme el cambio con ENTER.

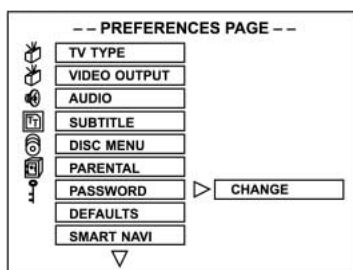

Para borrar la contraseña de 4 dígitos: En caso de que olvide su contraseña, la supercontraseña es "3308".

## 8. Selección de la función DEFAULTS (Ajuste de cero)

- Si no quiere grabar todos sus ajustes, elija este punto. Si elije RESET, todas las funciones serán ajustadas de nuevo a los originarios ajustes en fábrica.

**Nota:** Este menú solamente se puede seleccionar al estar la bandeja de discos abierta, si no estará en gris.

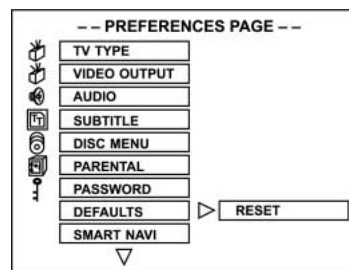

## 9. Ajuste de la función SMARTNAVI

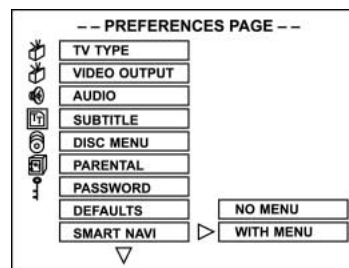

- Ningún menú: Un disco compacto JPEG o un disco MP3 no muestra ningún menú, sino deja marchar los archivos de forma automática.
- Existe menú: Todos los discos NON-DVD/CD/VCD indicarán el menú SMARTNAVI en la pantalla de televisión. Mediante las teclas de flecha en el mando a distancia podrá seleccionar los archivos deseados.

## Reparación de fallos

Antes de llamar al servicio técnico para la reparación de su aparato, rogamos buscar en la siguiente tabla la posible fuente de su avería. Con un par de pruebas fáciles o ajustes pequeños, quizás le sea posible reparar el fallo y conseguir el funcionamiento correcto.

### Síntoma

#### (con frecuencia)

#### Remedio

No hay corriente	Introduzca la clavija en la caja de enchufe.
<ul style="list-style-type: none"> <li>• No hay reproducción, aunque se haya presionado PLAY.</li> <li>• La reproducción se inicia, pero se puede reproducir</li> </ul>	<ul style="list-style-type: none"> <li>• Se ha formado condensación: Espere aprox. de 1 a 2 horas, hasta que el aparato se haya secado.</li> <li>• El aparato solamente puede reproducir siguientes medios: DVD's, Video CD's, CD's, MP3's y JPEG's.</li> <li>• El disco compacto probablemente esté sucio y necesita ser limpiado.</li> <li>• Asegúrese que el disco compacto está colocado con la etiqueta hacia arriba.</li> </ul>
No hay imagen	<ul style="list-style-type: none"> <li>• Asegúrese que el aparato está conectado correctamente.</li> <li>• Asegúrese que el televisor está puesto en "Video".</li> </ul>

<b>Síntoma (con frecuencia)</b>	<b>Remedio</b>
<ul style="list-style-type: none"> <li>• No hay sonido</li> <li>• Sonido distorsionado</li> </ul>	<ul style="list-style-type: none"> <li>• Asegúrese que el aparato está conectado</li> <li>• Asegúrese que el televisor y el equipo de música están regulados de forma correcta.</li> <li>• Ajuste el regulador principal de volumen a través del mando a distancia.</li> </ul>
La imagen está deformada al activar la función búsqueda rápida en avance o búsqueda rápida en retroceso.	En este caso la imagen está algunas veces deformada, pero no se debe extrañar, ya que es normal.
No es posible la reproducción rápida en avance ni en retroceso.	Algunos discos compactos tienen sectores que no permiten la reproducción rápida en avance ni en retroceso.
No hay imagen en el formato 4 :3 (16 :9).	Elija el ajuste correcto que corresponda con las características de su televisor ("TV Aspects").
No hay sonido envolvente.	Elija el ajuste correcto bajo "Audio Output" que corresponda con su equipo de música.
El mando a distancia no funciona.	<ul style="list-style-type: none"> <li>• Controle si las pilas están bien colocadas, según la polaridad correspondiente (+ y -).</li> <li>• Las pilas se han agotado. Ponga pilas nuevas.</li> <li>• Al manejarlo, aguante el mando a distancia en dirección del sensor.</li> <li>• Utilice el mando a distancia con una distancia al sensor no más lejos de 5 metros.</li> </ul>
Los botones no funcionan (en el aparato o en el mando a distancia).	<ul style="list-style-type: none"> <li>• Aparte todos los obstáculos entre el mando a distancia y el sensor en el aparato. Apague y encienda el aparato. En caso contrario, apague el aparato, retire la clavija de red AC y conecte ésta de nuevo. (Podría ser que el aparato no funcione debido a circunstancias exteriores, como por ejemplo tormenta o electricidad estática, etc.).</li> </ul>
La pantalla de menú no se visualiza o sólo se visualiza en parte en la pantalla de televisión.	Elija el tipo de pantalla correspondiente, orientándose según el manual de instrucciones de su televisor.
Ningún color	Ajuste el tipo de televisor a Pal, norma alemana de color. Para llegar al menú, presione la tecla SETUP.

<b>Síntoma (DVD)</b>	<b>Remedio</b>
El audio soundtrack y/o el idioma del subtítulo no es el seleccionado en el ajuste inicial	Si el audio soundtrack y/o el idioma del subtítulo no existen en el disco compacto, el idioma seleccionado en el ajuste inicial no será posible oír / ver.
La indicación aparece en francés (por ejemplo).	El ajuste de los menús está en francés en la opción "Disc Languages" (idioma de diskettes). Elija francés.
No hay subtítulos.	<ul style="list-style-type: none"> <li>• Subtítulos sólo aparecen en DVD's, en los cuales se hayan grabados subtítulos.</li> <li>• Los subtítulos se borran por la pantalla de televisión. Presione la tecla "SUBTITLE".</li> </ul>
No se selecciona ningún idioma para el audio soundtrack (o subtítulo).	<ul style="list-style-type: none"> <li>• No se selecciona ningún idioma alternativo en discos compactos, en los cuales no se haya grabado más de un idioma.</li> <li>• En algunos discos compactos el idioma alternativo no se puede elegir con la tecla AUDIO o SUBTITLE. Si existe un menú DVD, intente seleccionar el idioma desde aquí.</li> </ul>
No se puede cambiar el ángulo.	Esta función depende de la disponibilidad del soporte lógico. Aunque un DVD tenga varios ángulos de grabación, puede ser que éstos sólo se hayan utilizado en determinadas escenas (cuando el indicador ANGLE se ilumine en el aparato).

<b>Síntoma (CD Vídeo)</b>	<b>Remedio</b>
No hay menú.	Esta función sólo existe en CD's de Vídeo con Playback Control.
No se reproduce VCD/SVCD.	Conmute con la tecla Menue, teniendo introducido el disco compacto, la función PBC.
No se reproducen CDRW's.	CDRW's no deben ser escritos con "Simulationstools" de disco fijo, como p.ej. Packed CD, en CD ni en programas similares.
CDR's y CDRW's no se reproducen o solamente con defectos.	La cuota de defectos de medios de CDR y CDRW depende del : <ul style="list-style-type: none"> <li>• Tipo de medios</li> <li>• Programa de copia (quizás instalar un UPDATE)</li> <li>• Copiador y su microprogramación (quizás instalar un UPDATE)</li> <li>• Velocidad de copia (cuanto más baja, mejor)</li> </ul>

**Para su información:**

Este producto incorpora tecnología de protección a los derechos de autor, protegidos por las reivindicaciones de ciertas patentes de los EE.UU., y otros derechos de propiedades intelectuales por Macrovision Corporation y otros propietarios de los derechos. El uso de esta tecnología de protección de derechos del autor debe ser autorizado por Macrovision Corporation, y está exclusivamente limitado al uso privado y otros lugares similares, al menos que haya sido autorizado expresamente por Macrovision Corporation. El desarmado o la ingeniería inversa está prohibida.

**Manejo y cuidado de los discos compactos****Medidas de precaución en el manejo**

- Coja el disco por el borde para no dejar huellas en la superficie. Las huellas, polvo o arañazos pueden provocar saltos y distorsiones.



- No escriba con un bolígrafo u otro utensilio sobre la cara etiquetada.
- No utilice productos diseñados para limpiar discos de vinilo, bencina, diluentes, líquidos antiestáticos u otros disolventes.
- Tenga cuidado de no dejar caer o doblar el disco compacto.
- Nunca coloque más de un disco compacto en la bandeja portadiscos.
- No intente cerrar la puerta, si el disco compacto no ha sido colocado correctamente en la bandeja portadiscos.

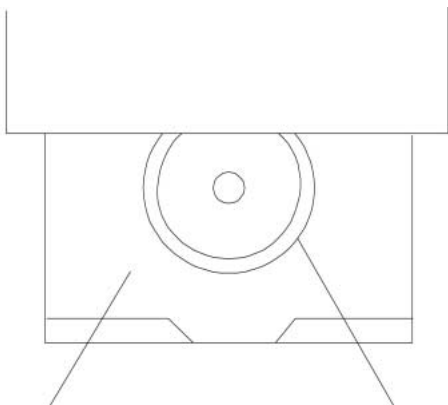

Bandeja portadiscos **X** Disco compact

- Tenga cuidado de guardar el disco compacto en su caja, siempre y cuando ya no lo vaya a utilizar.

**Cuando la superficie esté sucia**

- Frote sobre el disco compacto con un paño suave y humedecido (un poco de agua).
- Al limpiar los discos compactos, se ruega frotar desde el centro hacia el borde exterior.

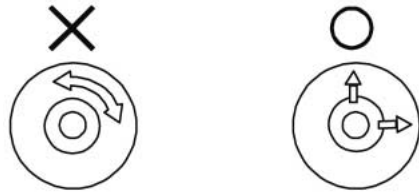

(Si limpia el disco compacto haciendo movimientos circulares, provoca arañazos circulares que originan ruidos en el CD.)

- Si un CD se trae de un ambiente frío a uno más cálido, puede ser que se forme humedad sobre el CD. Antes de utilizar el CD, quite la humedad con un paño suave, seco y sin pelusa.

**Almacenamiento incorrecto del disco compacto**

Puede estropear el CD, almacenando éste en siguientes sitios:

- Directamente expuesto a los rayos solares.
- En sitios húmedos y polvorosos.
- Sitios expuestos directamente a una fuente de calor o a una calefacción.

**Mantenimiento**

- Antes de cada mantenimiento se debe asegurar que haya desconectado el aparato y que la clavija no esté introducida en la caja de enchufe.
- Limpie el aparato con un paño seco y suave. En caso de que la superficie estuviese muy ensuciada, limpie ésta con un paño humedecido en un ligero baño de jabón y bien escurrido, y a continuación seque la superficie con un paño seco.
- Nunca utilice alcohol, bencina, diluentes u otros químicos. No utilice aire comprimido para quitar el polvo.

**Glosario****Angel (Ángulo)**

En algunos DVD's hay escenas que han sido grabadas al mismo tiempo desde diferentes ángulos (la misma escena grabada por delante, por la izquierda, por la derecha, etc.).

En estos DVD's se puede utilizar la tecla ANGLE para ver la escena desde los diferentes ángulos.

**Chapter Number (Número de capítulo)**

Estos números están grabados en los DVD's. Un título está dividido en muchos sectores teniendo cada sector su número. Determinados sitios de la presentación de vídeo pueden ser buscados y encontrados de forma rápida gracias a estos números

**DVD**

Esta expresión se refiere a discos compactos ópticos con alta densidad, en los cuales han sido grabados con señales digitales grabaciones de vídeo y de audio de alta calidad. Mediante una nueva técnica de compresión de vídeo (MPEG) y técnica de grabación de alta densidad, se pueden grabar por largo tiempo en DVD's, vídeos de alto contenido estético (por ejemplo se puede grabar en

DVD una película en su totalidad). Los DVD's consisten de dos diskettes finas de 0,6mm. Cuanto más alta la densidad más información se puede grabar en él. Un DVD tiene más capacidad que la cara de una diskette de 1,2mm. Como dos finas diskettes están unidas, en el futuro habrá la posibilidad de la reproducción de dos caras con todavía más tiempo de duración.

### **PBC (Playback Control)**

Está grabado en Vídeo CD's (Versión 2.0). Las escenas o la información se puede visualizar de forma interactiva (o oír) por la pantalla de televisión y el menú que aparece en la pantalla.

### **Subtitle (Subtítulo)**

Son líneas impresas que aparecen en la parte inferior de la pantalla y que traducen o explican el diálogo. Los subtítulos están grabados en los DVD's.

### **Time (Tiempo) Número**

Muestra el tiempo de la película grabada en DVD. Si un DVD contiene dos o más películas, las películas estarán numeradas como título (Título 1, título 2, etc.).

### **Track (Pista) Número**

Este número se refiere a las pistas que están grabadas en los Vídeo CD's y CD's. Facilita buscar y encontrar de forma rápida específicas pistas (p.ej. canciones).

### **Vídeo CD**

Estos contienen grabaciones de sonido y de imagen que por calidad se puede comparar con una videocasete. Esta aparato también soporta a Vídeo CD's con Playback Control (Versión 2.0).

## **Especificaciones**

<b>Alimentación</b>	AC 230 V, 50 Hz
<b>Consumo</b>	20 W
<b>Sistema de señal</b>	NTSC/PAL
<b>Peso</b>	2,1 kg
<b>Dimensiones</b>	430 (An) x 260 (Prof) x 43 (Al) mm
<b>Temperatura de funcionamiento</b>	+5°C a +35°C
<b>Humedad de funcionamiento</b>	5% a 90% (ninguna agua de condensación)

### **Discos reproducibles**

1. Discos VIDEO-DVD
  - 12 cm unilateral, de una capa
  - 12 cm unilateral, de dos capas
  - 12 cm bilateral, de una capa
2. Discos compactos (CD-DA, MP3-CD)
  - 12cm disk
  - 8 cm disk

### **Salida de componente de vídeo**

Nivel de salida Y	1 Vp-p (75 ohmios)
Nivel de salida C	0,30 Vp-p (75 ohmios)
Número de jacks	1

### **Salida de vídeo**

Nivel de salida	1 Vp-p (75 ohmios)
Jack de salida	Tipo RCA
Número de jacks	1

### **Salida de audio**

Nivel de salida	2 Vrms (1 kHz, 0 db)
Jack de salida	Tipo RCA

### **Características de la señal de salida de audio digital**

1. **Relación señal a ruido**

CD audio	90dB (EIAJ)
----------	-------------
2. **Gama dinámica**

DVD (Linear audio)	80dB
CD audio	80 db (EIAJ)
3. **Distorsión armónica total**

	THD + SN 70 dB
--	----------------

### **Salida de audio digital**

#### **Jacks de salida**

Salida digital coaxial	Tipo RCA
------------------------	----------

Las especificaciones están sujetas a cambios. El peso y las medidas son valores aproximados.

Este aparato se ha examinado según las normativas actuales y vigentes de la Comunidad Europea, como p.ej. compatibilidad electromagnética y directiva de baja tensión y se ha construido según las más nuevas especificaciones en razón de la seguridad.

No reservamos el derecho de efectuar modificaciones técnicas.

### **Garantía**

Para el aparato comercializado por nosotros nos responsabilizamos con una garantía de 24 meses a partir de la fecha de compra (factura de compra).

Durante el período de garantía nos encargamos gratuitamente de los defectos del aparato y de los accesorios\*), que se hayan originado por defectos del material o de la fabricación. Dependiendo de nuestra estimación se realizará una reparación o un cambio. ¡Los servicios de garantía no prolongan la garantía, ni se inicia por ello un período nuevo de garantía!

Como comprobante para la garantía es válido la factura de compra. Sin este comprobante no se podrá realizar un cambio o una reparación gratuita.

En el caso de garantía lleve el aparato base en el empaque original y la factura de compra a su concesionario.

\*) Defectos en los accesorios de uso o en las piezas de desgaste (p.ej. escobillas de carbón del motor, varillas amasadoras, correas de transmisión, mando a distancia de repuesto, cepillos de dientes de repuesto, hojas de sierra etc.), como también la limpieza, mantenimiento o el recambio de piezas de desgaste no recaen en la garantía e irán al cargo del cliente!

En caso de intervención ajena se expira la garantía.

### **Después de la garantía**

Después de haber expirado la garantía se pueden realizar las reparaciones por el concesionario o por el servicio de reparaciones. Los gastos irán al cargo del cliente.

## Avvertenze di sicurezza

Attenzione: Il lettore DVD/CD è un prodotto laser della classe I. Accertarsi che il lettore DVD/CD venga impiegato solo conformemente alle istruzioni.



### Avviso di pericolo:

per evitare il rischio di un incendio o di corto circuito non esporre questo lettore a umidità o pioggia.



Questo prodotto contiene un componente laser a bassa energia.



## Informazioni di sicurezza

### Nota:

Questo apparecchio è stato progettato per funzionare in un clima moderato. Collegare l'apparecchio solo ad una tensione alternata di 220--240V/50Hz. In altre condizioni non può essere utilizzato.

### Attenzione:

Il lettore DVD è un prodotto della classe laser 1. L'apparecchio utilizza un raggio laser invisibile che può causare radiazioni pericolose. Accertarsi che l'utilizzo dell'apparecchio sia conforme e corrisponda alle istruzioni d'uso. Se l'apparecchio è collegato ad una presa con contatto di terra, non avvicinarsi troppo con gli occhi all'apertura dell'apparecchio e non guardare all'interno del lettore. Uso del comando, impostazioni o qualsiasi altra forma d'applicazione che differisca da quanto descritto in queste istruzioni d'uso può causare l'esposizione dell'utente a radiazioni pericolose. Non aprire i coperchi e non riparare l'apparecchio direttamente. Per la manutenzione e la riparazione di questo apparecchio rivolgersi a personale specializzato qualificato.

### Pericolo:

Per prevenire rischi come incendio o corto circuito non esporre l'apparecchio a pioggia o umidità. Per evitare rischi come incendio, corto circuito o elettroshock utilizzare solo gli accessori consigliati.

## Precauzioni

Prima di utilizzare questo apparecchio, leggere attentamente le seguenti precauzioni.

### Protezione del cavo di allacciamento alla rete elettrica

Per evitare cattivi funzionamenti dell'apparecchio e per proteggere le persone da corti circuiti, incendio o lesioni, osservare quanto segue:

Non staccare la spina tirando il cavo.

Non toccare mai la spina o il cavo con le mani bagnate.

Tenere il cavo di alimentazione lontano da radiatori.

Non posare mai oggetti pesanti sul cavo di alimentazione.

Non tentare mai di riparare o sostituire il cavo rete direttamente. La sostituzione del cavo di alimentazione può essere effettuata solo da persone addestrate in materia di elettrotecnica.

### Posizionamento

Evitare di montare l'apparecchio nei seguenti ambienti: con esposizione diretta ai raggi solari, in prossimità di radiatori o in veicoli chiusi.

A temperature elevate (oltre 35°C) o in presenza di alta umidità atmosferica (oltre 90%).

In ambienti estremamente polverosi.

Altrimenti potrebbero risultare seriamente danneggiate parti interne dell'apparecchio.

### Nel caso di inutilizzo:

Spegnerne l'apparecchio se non lo si usa.

Se l'apparecchio non viene utilizzato per un lungo periodo di tempo staccare la spina dalla presa con contatto di terra.

### Non infilare le dita o altri oggetti nell'apparecchio

Toccare parti interne dell'apparecchio è pericoloso e può provocare danni seri all'apparecchio. Non tentare di smontare l'apparecchio direttamente.

Non inserire corpi estranei nel vano CD.

### Tenere lontano da acqua, fuoco e magneti

Tenere l'apparecchio lontano da vasi di fiori, vasche da bagno, lavandini ecc. Se penetrano liquidi nell'interno, l'apparecchio può riportare gravi danni. Non mettere sull'apparecchio oggetti combustibili, per esempio candele accese.

Non portare mai oggetti magnetici, come per esempio altoparlanti, vicino all'apparecchio.

### Aerazione

Per l'aerazione tenere libero uno spazio di 5 cm attorno all'apparecchio.

Non coprire le aperture per l'aerazione con oggetti come riviste, tovaglie, tende ecc.

Porre l'apparecchio in posizione orizzontale; non posare oggetti pesanti sull'apparecchio.

Non mettere l'apparecchio su amplificatori o altri apparecchi che potrebbero riscaldarsi.

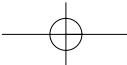

### Condensazione

In queste circostanze può formarsi umidità sulla lente:

- subito dopo l'accensione di un radiatore
- in un locale con vapore o molto umido
- quando l'apparecchio viene trasportato da un ambiente freddo in un ambiente caldo.

Se si è formata umidità nell'interno dell'apparecchio, può darsi che l'apparecchio non funzioni più correttamente. In questo caso staccare la spina e attendere ca. un'ora finché l'umidità è evaporata.

### Se ci sono fruscii durante una trasmissione

A seconda delle condizioni di ricezione, nello schermo televisivo possono presentarsi disturbi mentre si guarda una trasmissione televisiva e l'apparecchio è acceso. Questo non è un cattivo funzionamento dell'apparecchio o del televisore.

Se si desidera guardare una trasmissione televisiva, spegnere l'apparecchio.

### Dischi riproducibili

Questo lettore DVD può riprodurre i seguenti tipi di dischi con i corrispettivi logo.

### Dischi utilizzabili:

Tipo di disco	Logo	Tipo di registrazione	Misura disco	Durata massima
DVD		Audio + Video	12 cm	ca. 240 min. (registrazione su un lato)
				ca. 480 min. (registrazione su due lati)
			8 cm	ca. 80 min. (registrazione su un lato)
				ca. 160 min. (registrazione su due lati)
AUDIO-CD		Audio	12 cm	74 Min.
			8 cm	20 Min.



Dolby Digital Disk



DTS Disk



Digital Audio Disk



Stereo-Disk



NTSC-System  
USA, Canada,  
Giappone,  
Corea del sud, ecc.



PAL-System  
GB, Francia,  
Australia,  
ecc.

Prodotto sotto licenza della Dolby Laboratories.  
"Dolby" e il simbolo DD sono marchi della Dolby Laboratories.

### Codice regione

Sia il lettore DVD che il disco sono codificati secondo le regioni. Per poter riprodurre il disco questi codici regione devono coincidere nella successione. Se i codici non corrispondono, il disco non può essere riprodotto.

**Il codice regione per questo lettore è riportato sul retro dell'apparecchio.**

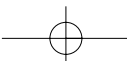



## Struttura disco

Un DVD Video è composto da singoli "titoli" e ogni titolo può essere a sua volta suddiviso in vari "capitoli" (v. esempio 1). Se un disco contiene, per esempio, più film, ogni film può avere il suo numero titolo ed essere suddiviso ulteriormente in alcuni capitoli.

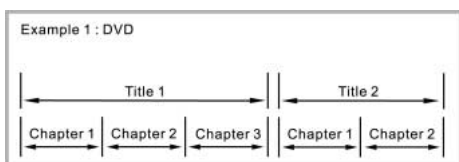

Sull'altro lato ci sono Audio-CD da "tracce" (track) (v. cap. 2).

In genere ogni traccia ha un suo numero di track (per alcuni dischi i relativi track sono ulteriormente suddivisi da numeri di indice).

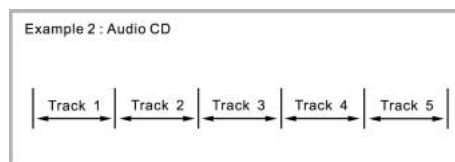

## Descrizione

### Tavola comandi anteriore

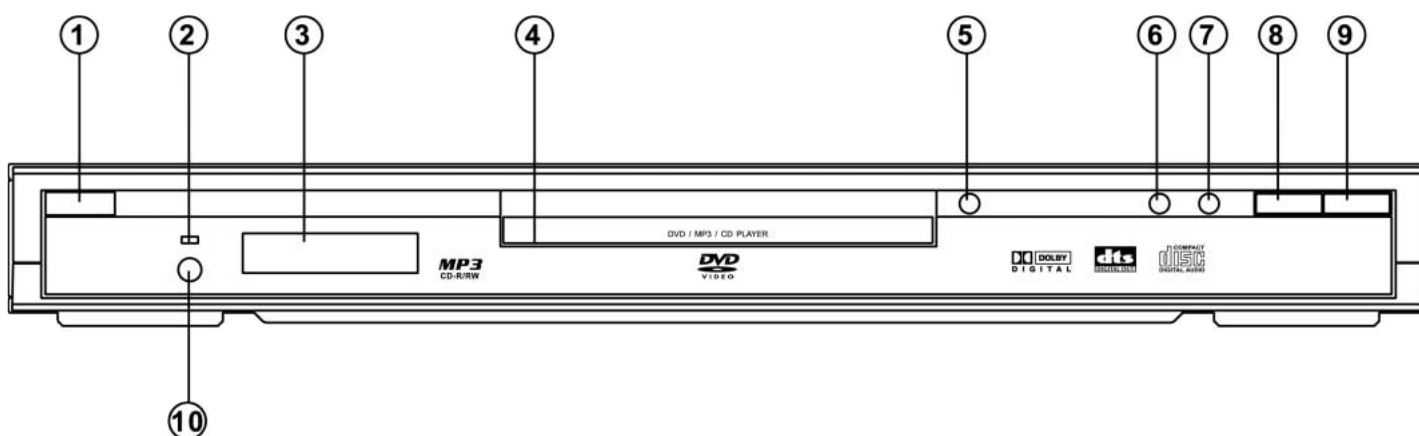

- |  |  |
|--|--|
| <ol style="list-style-type: none"> <li>1. Interruttore POWER – Commutazione nel modo Stand by</li> <li>2. Visore STANDBY</li> <li>3. Display</li> <li>4. Vano CD:</li> <li>5. OPEN/CLOSE –<br/>Aprire e chiudere il vano CD</li> </ol> | <ol style="list-style-type: none"> <li>6. PREV – Passare al capitolo/traccia precedente</li> <li>7. NEXT – Passare al capitolo/traccia successivi</li> <li>8. STOP – Interrompere la riproduzione</li> <li>9. PLAY/PAUSE – Avviare la riproduzione – Interrompere la riproduzione</li> <li>10. Sensore REMOTE</li> </ol> |
|--|--|

### Tavola comandi posteriore

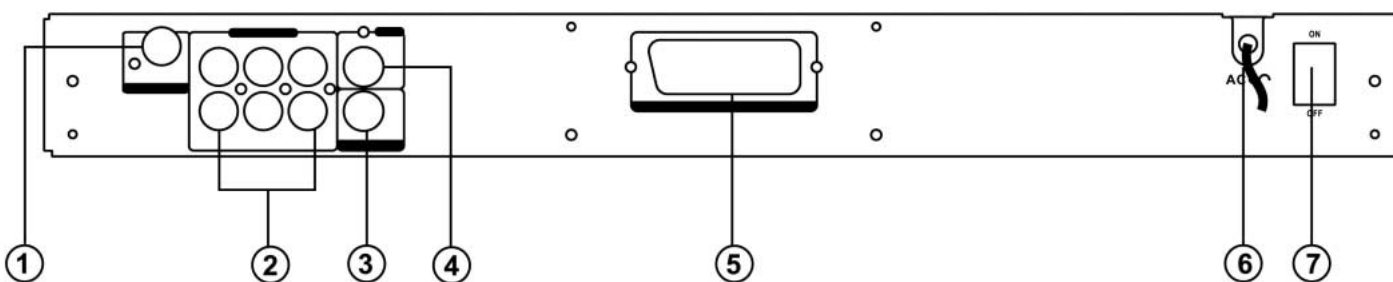

- |   |   |
|---|---|
| <ol style="list-style-type: none"> <li>1. DIGITAL OUT – COAXIAL<br/>- Collegamento di apparecchi audio con ingresso digitale coassiale.</li> <li>2. Prese di uscita audio analogiche 5.1ch – Collegamento di un amplificatore con prese d'entrata analogiche 5.1ch</li> <li>3. Uscita S-Video<br/>- Collegamento di un apparecchio TV con entrata video SVHS</li> </ol> | <ol style="list-style-type: none"> <li>4. Uscita VIDEO<br/>- Collegamento di un apparecchio TV con entrata video.</li> <li>5. Uscita SCART<br/>- Collegamento di un apparecchio TV con entrata SCART</li> <li>6. Cavo di allacciamento rete corrente alternata<br/>- Collegamento ad una presa standard</li> <li>7. POWER ON/OFF</li> </ol> |
|---|---|

## Telecomando

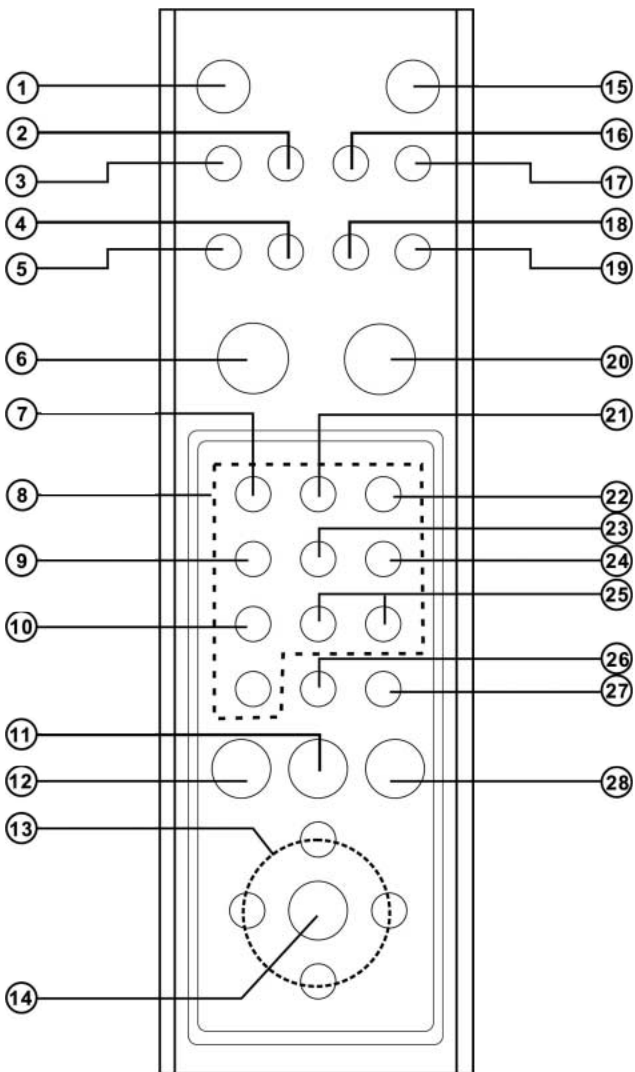

1. POWER  
- Commutazione in Stand by
2. TITLE/PBC  
- Premendo il tasto si passa al menu titoli DVD
3. DVD-Menu/RETURN  
- Premendo il tasto si passa al menu disco DVD  
- Ritorno al menu precedente.
4. DIGEST (solo VCD e CD)  
- Premere per l'anteprima di una traccia VCD/CD.
5. PROGRAM  
- Premendo il tasto si passa al modo programma.
6. PLAY  
- per avviare la riproduzione
7. ZOOM  
- per ingrandire l'immagine
8. Tasti cifra (0 – 9)  
- per selezionare un punto menu numerato
9. ANGLE  
- per selezionare un angolo della telecamera DVD
10. AUDIO  
- Selezione di una lingua audio
11. NEXT  
- Premendo il tasto si passa al capitolo successivo ovvero alla traccia successiva
12. PREV  
- Premendo il tasto si passa al capitolo precedente ovvero alla traccia precedente
13. Tasti freccia (sinistra/destra/su/giù) per selezionare un punto del menu
14. ENTER  
- Confermare la selezione del menu premendo il tasto
15. DISPLAY  
- Premendo il tasto durante la riproduzione si visualizzano sul monitor le informazioni attuali del disco
16. SUBTITLE  
- Selezione di una lingua dei sottotitoli
17. MUTE  
- Silenziamento rapido premendo una volta, ritorno all'audio premendo un'altra volta
18. SETUP  
- Premere il tasto per aprire ovvero chiudere il menu Setup
19. GOTO  
- Ricerca di un determinato capitolo o tempo di riproduzione
20. STOP  
- Interrompe la riproduzione
21. REPEAT  
- premere il tasto per ripetere un capitolo, un titolo, una traccia o un disco.
22. REPEAT A-B  
- premere il tasto per ripetere una determinata sezione
23. SHUFFLE  
- per riprodurre i track in successione casuale.
24. PAUSE/STEP  
- sospensione temporanea della riproduzione/riproduzione immagine per immagine
25. SLOW  
- per l'avanzamento / il ritorno rapido di DVD.
26. REV  
- per la ricerca indietro durante la riproduzione.
27. FWD/CLEAR  
- per la ricerca in avanti durante la riproduzione.  
- cancellare la selezione immessa
28. SHIFT  
- premendo questo tasto si combina la funzione stampata sulla superficie con il corrispettivo tasto.

### Inserire la batteria (telecomando)

Si può comandare il lettore con il telecomando accluso alla fornitura. Inserire due batterie (AA) R6 nel vano batterie conformemente alla direzione dei poli indicata. Quando si desidera utilizzare il telecomando orientarlo verso il sensore remoto sull'apparecchio.

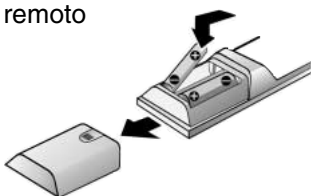

### Note

- Non custodire il telecomando in luoghi estremamente caldi o umidi.
- Non combinare batterie nuove e vecchie.
- Non esporre il telecomando alla luce diretta del sole o a dispositivi di illuminazione. Ciò può provocare guasti nel comando del lettore.
- Se non si usa il telecomando per un periodo di tempo più lungo, togliere le batterie per evitare danni a causa di ossidazione o corrosione delle stesse.

### Raggio d'azione del telecomando

Il telecomando può essere impiegato in una distanza fino a ca. 5 metri in direzione rettilinea. Inoltre può essere usato all'interno di un angolo orizzontale di 30° rispetto al sensore remoto.

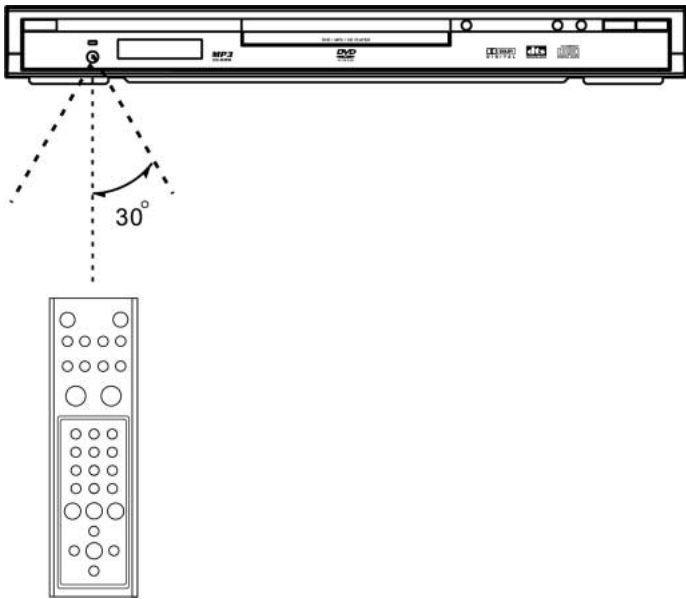

### Collegamento di un televisore (per video)

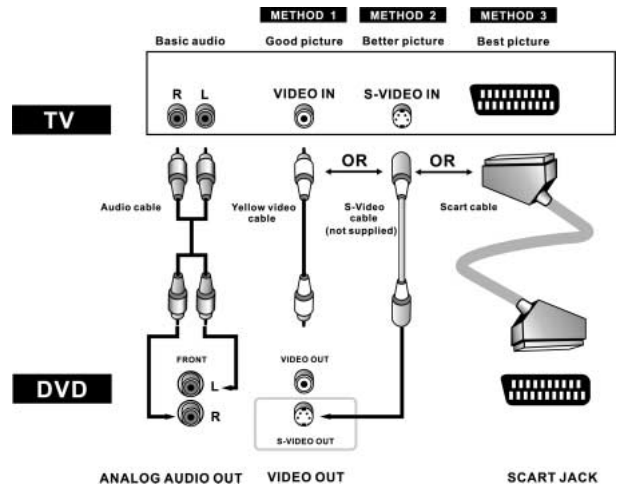

- Metodo 1** lettore DVD con apparecchio TV con entrata video
- Metodo 2** lettore DVD con apparecchio TV con entrata video S
- Metodo 3** lettore DVD con apparecchio TV con entrata Scart (Audio & Video)

### Collegamento ad un impianto audio

Il seguente diagramma indica esempi per vie di collegamento che normalmente vengono impiegate per collegare un lettore DVD ad apparecchi TV con un'altra dotazione audio.

#### Prima del collegamento del lettore DVD

- Prima del collegamento di un altro apparecchio accertarsi che tutti gli apparecchi dell'impianto siano spenti.
- Leggete attentamente le istruzioni d'uso del vostro apparecchio TV, dell'impianto stereo e di tutti gli altri apparecchi che devono essere collegati al lettore DVD.

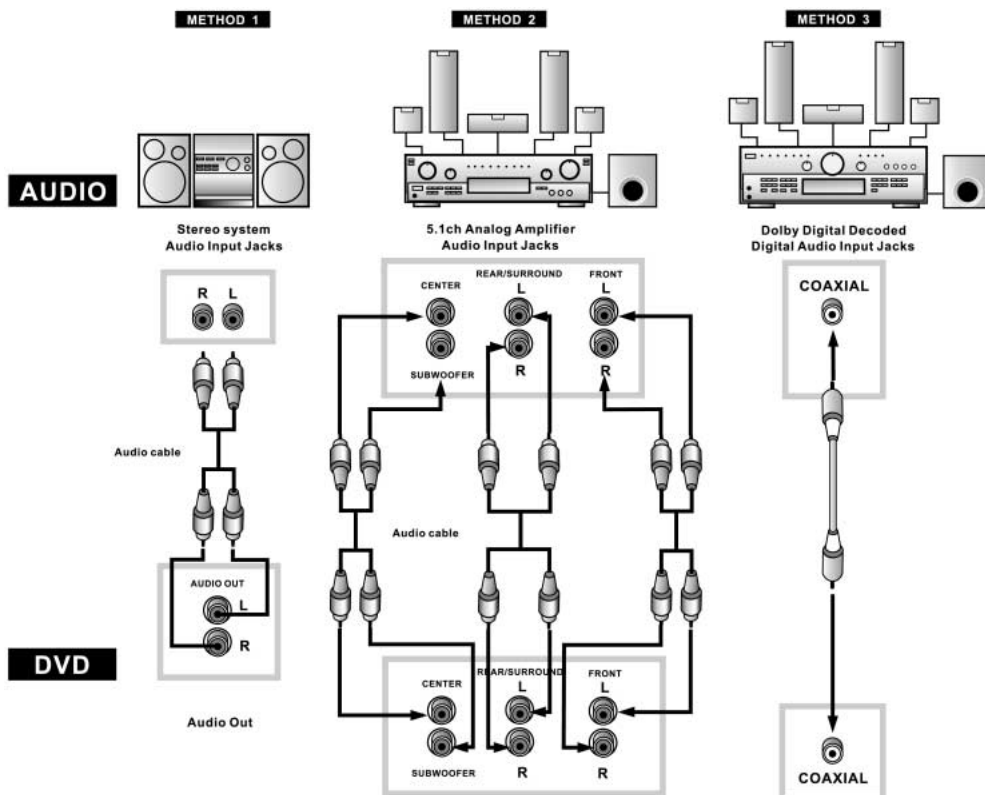

- Metodo 1** Lettore DVD + impianto stereo
- Metodo 2** lettore DVD + amplificatore con entrata analogica 5.1ch
- Metodo 3** lettore DVD + amplificatore con decoder Dolby Digital/decoder DTS

## Riproduzione normale

### Accendere il lettore e riprodurre i dischi

- Premere il tasto Power. Se il disco si trova nel vano disco, il lettore avvia la riproduzione non appena si preme il tasto Power.
- Per sostituire o inserire un disco aprire il vano premendo il tasto OPEN/CLOSE.



- Appena il disco è inserito, chiudere il vano premendo il tasto OPEN/CLOSE. Appena è chiuso il lettore avvia la riproduzione del disco.

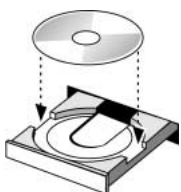

### Interrompere la riproduzione

- Per interrompere la riproduzione e visualizzare l'immagine LOGO premere una volta il tasto STOP. Il lettore salva il punto in cui la riproduzione è stata interrotta purché sia attiva la funzione "salva ultima impostazione".
- Per continuare la riproduzione dal punto di interruzione premere ancora una volta il tasto PLAY.
- Se si preme due volte il tasto STOP, la funzione di registrazione viene cancellata.

### Funzione pausa durante la riproduzione

- Per usare la funzione pausa durante la riproduzione, premere una volta il tasto PAUSE/STEP. Nel modo PAUSE l'audio è in mute.
- Per continuare la riproduzione premere il tasto PLAY.

### Ricerca avanti/indietro

- Per cercare rapidamente nel disco avanzando premere il tasto FWD. La velocità può essere selezionata continuando a premere il tasto (2x, 4x, 6x, 8x, normale) nei DVD/ (1x, 2x, 3x, 4x, normale) nei VCD.

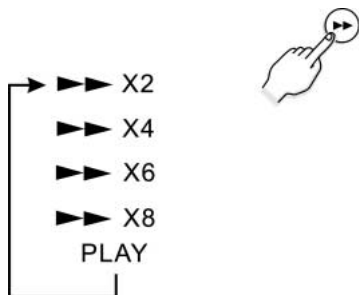

- Per continuare la riproduzione premere il tasto PLAY.

- Per cercare rapidamente nel disco indietro premere il tasto REV. La velocità può essere selezionata continuando a premere il tasto (2x, 4x, 6x, 8x, normale) nei DVD/ (1x, 2x, 3x, 4x, normale) nei VCD.

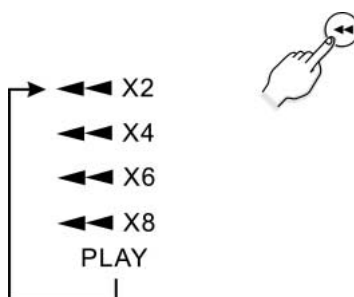

- Per continuare la riproduzione premere il tasto PLAY.

### Riproduzione al rallentatore avanti/indietro

- Per far avanzare il disco al rallentatore premere il tasto SLOW-Forward.
- Ogni volta che si preme il tasto SLOW-Forward cambia il tempo del rallentatore (2x, 4x, 8x, velocità normale nei DVD).
- Per continuare la riproduzione normale premere il tasto PLAY.
- Per far ritornare indietro il disco al rallentatore premere il tasto SLOW-Backward.
- Ogni volta che si preme il tasto SLOW-Backward cambia il tempo del rallentatore (2x, 4x, 8x, velocità normale nei DVD).
- Per continuare la riproduzione normale premere il tasto PLAY.

### Passare a capitolo/traccia successivi/precedenti

- Per passare all'inizio del capitolo successivo (DVD) o della traccia successiva (Audio-CD), premere il tasto NEXT.
- Per passare al capitolo precedente (DVD) o all'inizio della traccia attuale (Audio-CD), premere il tasto PREV.
- Per passare alla traccia precedente (Audio-CD) premere due volte il tasto PREV.

### Controllare la durata residua

- Per controllare il tempo di riproduzione già trascorso ovvero il tempo residuo premere il tasto DISPLAY come nella figura.

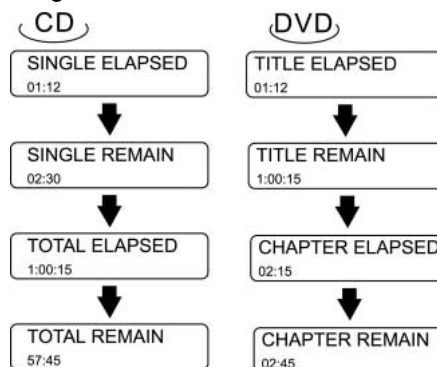

## Ripetere la riproduzione

### Ripetere la riproduzione

- per ripetere il capitolo, titolo o tutto il DVD oppure per ripetere la traccia e tutto il CD premere il tasto REPEAT.

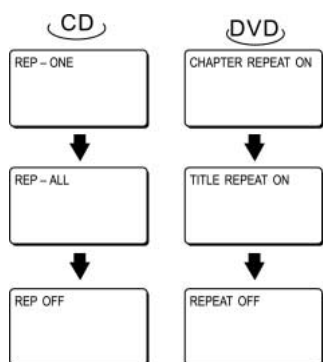

TITLE REPEAT ON/REP-ALL – ripetere tutto il titolo  
Quando la riproduzione ha raggiunto il titolo finale del CD, la riproduzione riprende dall'inizio.

CHAPTER – ripetere il capitolo attuale  
Quando la riproduzione è al termine del capitolo attuale, riprende dall'inizio del capitolo.

REP-ONE – ripetere la traccia/il brano attuale  
Quando la riproduzione è al termine della traccia/del brano attuale, riprende dall'inizio della traccia/del brano.

### Ripetere la riproduzione A ↔ B

- All'inizio della sezione da ripetere (punto A) premere una volta il tasto A-B.
- Alla fine della sezione da ripetere (punto B) premere di nuovo il tasto A - B.
- Il lettore ritorna automaticamente al punto A e riavvia la riproduzione della sezione selezionata (A - B).
- Per ripetere la sezione A - B premere una terza volta il tasto A - B. La riproduzione normale continua.

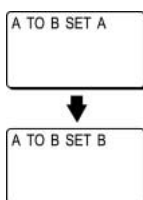

### Riproduzione programmata (solo per VCD e CD)

- Premere il tasto Stop e poi il tasto PROG

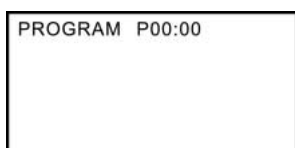

- Immettere la traccia servendosi dei tasti cifra (0 - 9) sul telecomando. Sullo schermo si visualizza la seguente immagine:

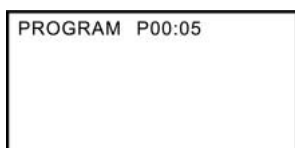

- Premere il tasto ENTER

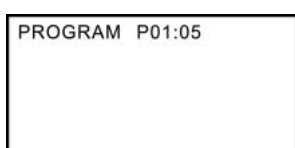

- La traccia 5 viene salvata nel programma 1, ripetendo le operazioni si possono salvare fino a 99 punti di programma.
- Per cancellare il programma premere il tasto STOP e aprire il vano CD.

### Riproduzione casuale (shuffle) (solo per VCD e CD)

- Durante la riproduzione premere il tasto SHUFFLE per passare tra ON e OFF. Le impostazioni sono le seguenti:

ON = modo riproduzione casuale attivo. Quando la riproduzione è al termine della traccia attuale, continua su una traccia a caso.

OFF = modo riproduzione casuale inattivo. Schermata OFF (Premere il tasto STOP prima che possa essere utilizzato).

## Impiego di DISC-MENÜ e TITLE

### Aprire il menu del disco

- Si possono utilizzare i menu per selezionare la lingua dell'audio, dei sottotitoli ecc. I contenuti dei menu DVD variano da disco a disco.
1. Durante la riproduzione premere il tasto menu DVD. Il menu viene visualizzato
  2. Con i tasti freccia (su/giù) o (ds./sin.) comandare i vari punti.
  3. Premere il tasto ENTER: - il punto selezionato viene riprodotto.

### Utilizzo del menu titoli

- Nei DVD che contengono più titoli si possono visualizzare i titoli di ogni film così:
- Come opera questa funzione e se è supportata dipende dal DVD.

## Lingua AUDIO / Lingua sottotitoli (vale solo per dischi DVD)

### Selezione della lingua audio

- Per selezionare le varie lingue audio premere il tasto AUDIO (p.e. inglese, francese, spagnolo, tedesco..., a seconda del numero di lingue memorizzate sul DVD).

### Selezione della lingua dei sottotitoli

- Per selezionare le varie lingue dei sottotitoli premere il tasto SUBTITLE (p.e. inglese, francese, spagnolo, tedesco..., a seconda del numero di lingue di sottotitoli memorizzate sul DVD).

## ZOOM

- Durante la riproduzione premere più volte il tasto ZOOM per modificare le dimensioni dell'immagine (1,5 volte, 2 volte, 3 volte).
- Quando un'immagine è ingrandita, si può spostare la visualizzazione con i tasti freccia (su/giù, sin./ds.) e visualizzare la parte desiderata.

## Angolo

- Durante la riproduzione premere il tasto ANGLE per selezionare l'angolo desiderato.
- Questa funzione è attiva solo in dischi in cui più scene sono state riprese da diverse angolazioni.

## Accesso diretto ad un titolo, capitolo o momento

- Premere il tasto STOP.
  - Premere il tasto GOTO.
  - Nei singoli formati media avete poi le seguenti possibilità di scelta:
    - DVD: è possibile selezionare il titolo, il capitolo o l'accesso diretto al punto desiderato.
    - VCD: è possibile solo l'accesso diretto al punto desiderato
    - CD: è possibile solo l'accesso diretto al punto desiderato.
- p.e. Song 1 = 3 min.  
 Song 2 = 4 min.  
 Song 3 = 6 min.  
 Tempo totale = 13 min.

Se il tempo è stato impostato su 00:05:00, il lettore passa al song 2 e si avvia nel secondo minuto di questa canzone.

## Riproduzione DIGEST (solo per VCD e CD)

- Prima premere il tasto STOP e poi il tasto DIGEST, appare il seguente menu:

1. INTRO	3. TRACK
2. DISC	4. EXIT

### VCD

- Tramite i tasti cifra selezionare il punto di menu desiderato (INTRO, DISC, TRACK o EXIT) e poi premere il tasto ENTER.
- INTRO: L'inizio di ogni traccia viene riprodotto per 8 secondi.
- DISC: Il titolo è suddiviso più volte a seconda delle tracce ivi contenute (per scegliere la corrispondente finestra premere le cifre corrispondenti e poi il tasto ENTER).
- TRACK: Il titolo viene suddiviso in sezioni di rispettivi 5 minuti. (per scegliere la finestra desiderata premere una cifra e poi azionare il tasto ENTER).

### CD

- Per scegliere INTRO o EXIT premere i tasti cifra e poi confermare con il tasto ENTER.

1. INTRO	3. _____
2. _____	4. EXIT

- INTRO: Prima l'inizio di ogni traccia viene riprodotto per 12 secondi.
- Appena viene premuto il tasto PLAY, continua la riproduzione del brano attuale e si spegne la funzione INTRO.

## Riproduzione JPEG

Alcuni CD possono contenere anche immagini nel formato JPEG.

Può accadere per esempio che abbiate fatto sviluppare una pellicola fotografica le cui riprese esistono nel formato JPEG. Allora si possono visualizzare questi file JPEG con questo lettore.

Alcune note utili in questo contesto:

- Quando si inserisce un disco con file JPEG, i file o immagini a disposizione per la riproduzione vengono visualizzati sullo schermo.
- La scelta della cartella ovvero del file avviene tramite i tasti freccia su/giù, per confermare premere ENTER.
- Trascorsi alcuni secondi dopo l'apertura di un file JPEG compare automaticamente il file successivo. Al fine di trattenere l'immagine JPEG più a lungo sullo schermo, premere il tasto PAUSE per interrompere la successione.
- Durante la riproduzione usare i tasti freccia per girare o sfogliare.

SMART NAVI	
ROOT	ROOT 0
	JEPG01 1
	JEPG02 2
	JEPG03 3
	JEPG04 4
	JEPG05 5

## Riproduzione MP3

Questo apparecchio dispone di un decoder MP3 integrato.

Così si possono riprodurre le tracce (file) MP3 registrate su CD-R o CD-RW.

### Avviare la riproduzione

- Quando si vuole riprodurre un disco MP3 si consiglia di accendere l'apparecchio TV.
1. Per caricare il disco premere il tasto OPEN/CLOSE.
  - Nel menu compaiono le cartelle e i file nella directory principale.
  2. Con i tasti freccia su/giù selezionare la cartella musicale desiderata, quindi confermare con ENTER.
  3. Per selezionare un file song utilizzare di nuovo i tasti su/giù, poi premere il tasto ENTER per avviare la riproduzione del file song.

SMART NAVI	
ROOT	ROOT 0
	MP3 TRACK01 1
	MP3 TRACK01 2
	MP3 TRACK01 3
	MP3 TRACK01 4
	MP3 TRACK01 5

### Modo di riproduzione

- Sullo schermo TV compare la schermata corrispondente al modo selezionato.
1. Per scegliere il modo di riproduzione utilizzare i tasti freccia.
  2. Con i tasti freccia ds./sin. selezionare la cartella musicale desiderata e confermare con ENTER.
  3. Con i tasti freccia selezionare il file song desiderato e confermare con ENTER.

**Nota:** Per ripetere le funzioni FOLDER REPEAT, DISC, DISC REPEAT, DISC SCAN, SINGLE, FOLDER, REPEAT (ripetizione di un brano) premere il tasto REPEAT del telecomando.

## MENU SETUP

Il menu SETUP consente di effettuare l'impostazione del DVD secondo i desideri dell'utente, selezionando varie lingue, attivando la sicura bambini, attivando o disattivando simboli e screen saver, impostando il tipo di schermo eccetera. Cercare verso il basso il corrispettivo menu e trovare la pagina corrispondente dove sono descritti i dati caratteristici dell'opzione di menu desiderata.

1. Premere il tasto SETUP
2. Con i tasti freccia su/giù selezionare il menu o le schermate.
3. Per confermare il punto con sfondo chiaro selezionato premere il tasto ENTER.

**Nel modo STOP o di riproduzione (modo DVD) premere il tasto SETUP:**

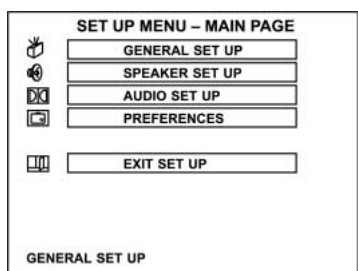

- Il menu SETUP viene visualizzato.
- Per la scelta utilizzare i tasti freccia su/giù e per confermare premere il tasto ENTER.

SETUP



- Tramite il menu SETUP si possono eseguire impostazioni generali, altoparlanti, audio e funzioni preferite.
- Per uscire dal menu SETUP premere il tasto freccia giù e selezionare EXIT SETUP.

## Impostazioni generali

Nel menu SETUP selezionare il punto Impostazioni generali e poi l'opzione desiderata servendosi dei tasti freccia, quindi comandare i menu/le schermate, per confermare premere il tasto ENTER.

### 1. Impostazione della schermata

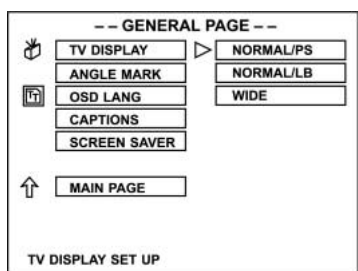

**NORMAL/PS:** Pan scan. Selezionare questo punto se l'apparecchio è collegato ad un apparecchio TV convenzionale. Nei videofilm registrati nel formato Pan scan nella riproduzione vengono tagliati il bordo destro e sinistro.

**NORMAL/LB:** Letter box. Selezionare questo punto se l'apparecchio è collegato ad un apparecchio TV normale. Le riprese panoramiche vengono visualizzate sullo

schermo con una striscia nera sul bordo superiore e inferiore dell'immagine.

**WIDE:** Selezionare questo punto se l'apparecchio è collegato ad un apparecchio TV a ripresa panoramica.

#### Nota:

La dimensione immagine visualizzabile è preimpostata sul disco DVD. Perciò può accadere che l'immagine riprodotta di alcuni dischi DVD non coincida con quella selezionata dall'utente.

### 2. Impostazione dell'indice angolo

- Alcuni DVD sono stati ripresi con più videocamere da diversi angoli visivi, quindi nella riproduzione si può selezionare un angolo.  
ON – aprire l'angolo  
OFF – chiudere l'angolo
- Per poter utilizzare questa funzione il disco deve essere dotato di un indice angolo.

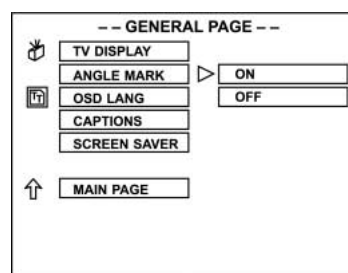

### 3. Impostazione della lingua OSD.

- Si può selezionare la lingua della schermata (ON SCREEN DISPLAY, OSD).

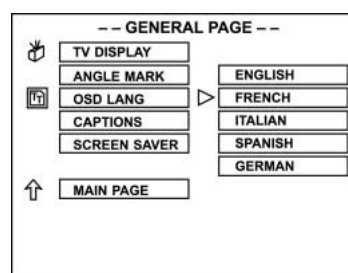

### 4. Impostazione dei simboli

ON – aprire l'opzione.

OFF – chiudere l'opzione.

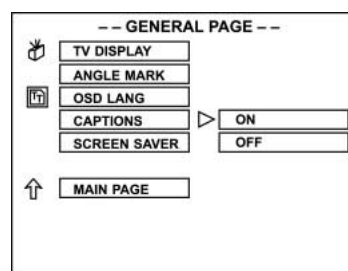

L'apparecchio TV deve disporre della funzione per chiudere i simboli.

### 5. Impostazione dello screen saver

- Se non sono inseriti dischi o se la riproduzione è stata interrotta per un po' di tempo, l'apparecchio passa automaticamente alla funzione "Screen saver". Il televi-

sore diventa nero e sullo schermo si muove solo il logo DVD. Questa funzione protegge il televisore in modo che non consegua danni anche nel caso rimanga acceso a lungo.

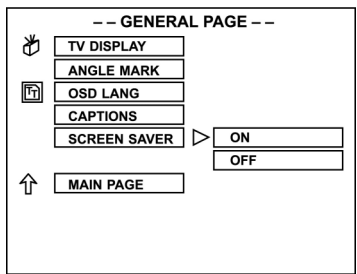

## Impostazione altoparlanti

- Per selezionare l'impostazione degli altoparlanti utilizzare i tasti su/giù e poi confermare con ENTER.
- A sinistra sta il catalogo principale, a destra i sottopunti
- Con il tasto freccia ds./sin. selezionare i sottopunti e confermare con ENTER.

### 1. Impostazione del modo DOWNMIX

- LT/RT: Se il disco riprodotto è stato registrato con PROLOGIC DOLBY, selezionare questo punto in modo da poter godere nella vostra stanza un'atmosfera da cinema grazie ai due altoparlanti anteriori.
- STEREO: Se la fonte è composta da due canali, il segnale di uscita audio è un normale segnale stereo.
- OFF: Chiudere DOWNMIX e attivare il canale 5.1 manuale.
- Se il canale manuale 5.1 è attivo, si possono impostare gli altoparlanti CENTER, REAR, SUBWOOFER e le impostazioni di altoparlanti CENTER/REAR. Mediante TEST TONE si può controllare se tutti gli altoparlanti sono collegati correttamente.

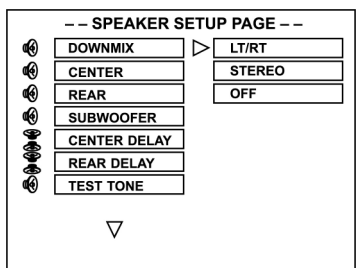

## Impostazione audio

- Con i tasti freccia su/giù selezionare l'impostazione AUDIO e confermare con ENTER.
- A sinistra sta il catalogo principale, a destra i sottopunti
- Con i tasti freccia ds./sin. selezionare i sottopunti e confermare con ENTER.

### 1. Impostazione SPDIF-OUTPUT

- OFF: La visualizzazione d'uscita è preimpostata nel formato "analogico". Scegliere questa impostazione se si riproduce il CD nel lettore DVD mediante la presa destra e sinistra SPDIF OUTPUT. Se si seleziona questa funzione non ci sono segnali dalla porta coassiale.
- SPDIF/RAW: Selezionare questa opzione se il lettore DVD è collegato ad un amplificatore mediante la porta coassiale DIGITAL OUT. L'amplificatore da collegare deve avere la decodificazione Dolby Digital

- SPDIF/PCM: Selezionare questa opzione se il DVD è collegato ad un modo digitale a 2 canali o ad un amplificatore stereo. Nella riproduzione di un CD Dolby Digital o MPEG l'uscita della porta coassiale avviene nel formato PCM 2 canali. Questi programmi hanno una traccia audio stereo digitale non compressa per una qualità del suono migliore. Nella riproduzione si può sentire un discreto suono stereo dagli altoparlanti anteriori sinistro e destro.

**Nota:** Se si utilizza un amplificatore integrato, l'uscita audio deve essere impostata su analogico perché altrimenti l'altoparlante posteriore e centrale non ricevono segnali d'uscita.

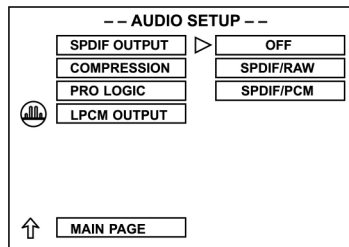

- Con i tasti freccia su/giù selezionare il punto SPDIF OUT e confermare con ENTER.
- Con i tasti freccia su/giù selezionare uno dei punti OFF, SPDIF/RAW o SPDIF/PCM e confermare con ENTER.

### 2. Impostazione dell'attenuazione

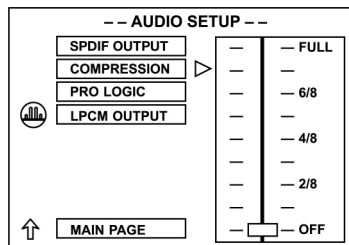

- Zona dinamica di attenuazione  
Mediante la zona di attenuazione dinamica si riducono le variazioni di volume fissando la differenza tra toni alti e bassi.  
Con i tasti freccia su/giù accendere la zona dinamica di attenuazione tra 1/8 e FULL (pieno), oppure spegnere (OFF), poi premere il tasto ENTER per confermare.  
Per ascoltare tutta la zona della larghezza di banda per il suono registrata, selezionare OFF o un velocità di attenuazione 1/8 o 2/8. Per ridurre al minimo la differenza di volume tra scene ad alto volume e scene a basso volume selezionare una velocità più alta, come 6/8 o FULL.

### 3. Impostazione della funzione PRO LOGIC

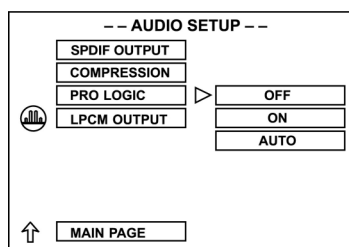



- **PRO LOGIC ON**  
Selezionando questo punto tutti i dischi vengono riprodotti con la riproduzione segnale a 2 canali con il PRO LOGIC Decoder System a 5.1ch. Questa funzione mette la funzione DOWNMIX su OFF.
- **PRO LOGIC OFF**  
La funzione PRO LOGIC è inattiva.
- **PRO LOGIC AUTO**  
La funzione si attiva automaticamente.

#### 4. Impostazione dell'uscita LPCM

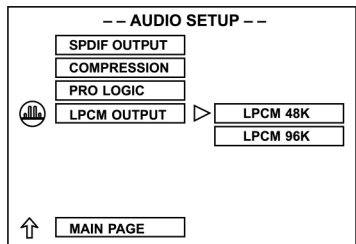

##### LPCM 48K:

Nell'impostazione lineare PCM "48K" significa che la "Digital Output Sampling Rate" massima è di 48 KHz. Se la velocità di campionatura codificata del titolo è 96 KHz, l'output sarà per forza commutato su 48 KHz.

##### LPCM 96K:

Se è stato selezionato "96K", la velocità di campionatura output massima è di 96K e non ha luogo alcuna conversione imposta.

### Impostazioni definite dall'utente

(Solo nel modo STOP o a vano aperto)

Con i tasti freccia su/giù selezionare il punto PREFERENCES SET UP e confermare con ENTER.

- A sinistra sta il catalogo principale, a destra i sottopunti

Con i tasti freccia ds./sin. selezionare i sottopunti e confermare con ENTER.

#### 1. Tipo di televisore (TV TYPE)

Impostare l'uscita video in modo che corrisponda al sistema del televisore a cui viene collegato l'apparecchio:

1. Se il televisore impiegato è un PAL, selezionare il segnale d'uscita PAL;
2. Se il televisore impiegato è un NTSC, selezionare il segnale d'uscita NTSC;
3. Oppure selezionare MULTI se il vostro televisore ha un sistema multi.

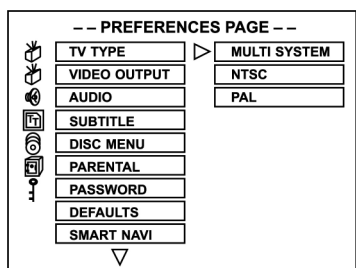

#### 2. Impostazione dell'uscita video

- Se il collegamento è tramite l'uscita video S selezionare S-Video.
- Se il collegamento è tramite RGB selezionare RGB (solo nella versione Scart).

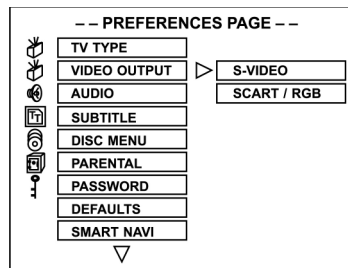

#### 3. Impostazione della funzione AUDIO

- La funzione audio dipende dal disco: se il disco supporta il formato lingua, l'impostazione audio può funzionare. Se il disco dispone, per esempio, di inglese e tedesco, si può scegliere tra questi due formati.

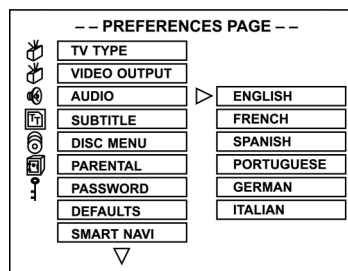

#### 4. Impostazione dei sottotitoli

- I sottotitoli vengono visualizzati sullo schermo e dipendono altresì dal disco riprodotto. Si può visualizzare la lingua dei sottotitoli supportata dal disco.

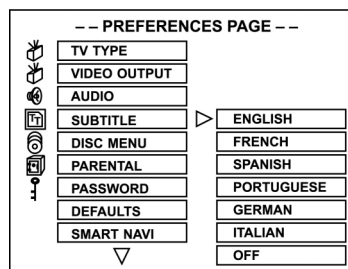

#### 5. Impostazione del DISC MENU

- Anche l'impostazione della lingua per i menu dei dischi dipende dal disco in uso.

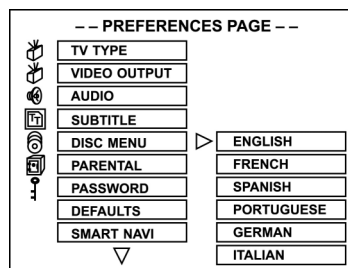

## 6. Impostazione della sicura bambini

- Se la riproduzione è regolata dalla sicura bambini, si può sbloccare questa sicura con la password.

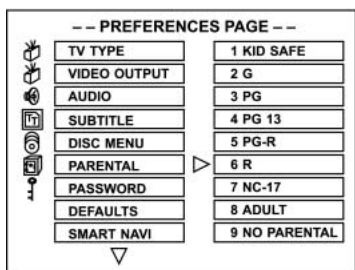

### Spiegazione della classificazione secondo fasce d'età

- KID SAFE – sicuro per bambini: sicuro anche per bambini
- G – Pubblico generale sicuro per tutte le fasce d'età
- PG – Si consiglia la presenza di un genitore
- PG 13 – Materiale non adatto a bambini sotto i 13 anni
- PG+R – Si consiglia la presenza di un genitore con limiti: Si consiglia ai genitori di vietare la visione di questo film a ragazzi sotto i 17 anni ovvero permetterla solo in presenza di un adulto o di un genitore.
- R – Limite: sotto i 17 anni solo in presenza di un genitore o di un adulto
- NC-17 – non adatto a ragazzi sotto i 17 anni
- ADULT – Solo per adulti; a ragione di scene sessuali, di violenza o per l'uso della lingua, solo per adulti.
- NO PARENTAL – Spegner la sicura bambini.

## 7. Impostazione della password

- La nuova password viene impostata tramite CHANGE: prima confermare CHANGE, poi compare il menu CHANGE, immettere la password originaria ("xxxx"), poi passare a "nuova", immettere una nuova password e confermare con ENTER.

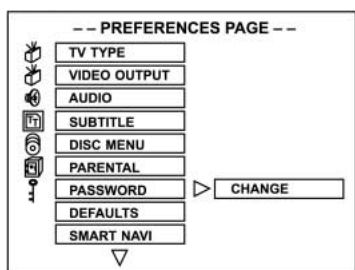

Per cancellare la password a quattro cifre: se avete dimenticato la password, la superpassword è "3308".

## 8. Selezionare la funzione DEFAULTS (impostazione zero)

- Se non si desidera salvare tutte le impostazioni, selezionare questo punto. Se si seleziona RESET, tutte le funzioni vengono riportate alle impostazioni originarie di stabilimento.

**Nota:** Queste menu può essere selezionato solo con il vano disco aperto, altrimenti è grigio.

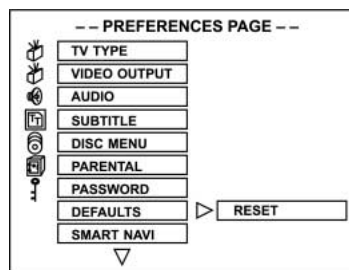

## 9. Impostazione della funzione SMARTNAVI

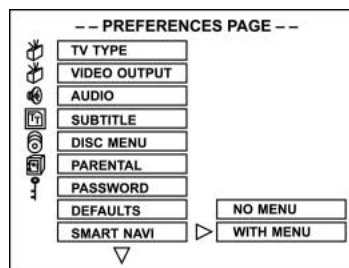

- Nessun menu: Un disco JPEG-CD o MP3 non visualizza menu ma riproduce i file automaticamente.
- Menu presente: Tutti i dischi NON-DVD/CD/VCD visualizzano sullo schermo televisivo un menu SMARTNAVI. Mediante i tasti freccia del telecomando è possibile selezionare i file desiderati.

## Eliminazione guasti

Prima di contattare il servizio assistenza cercare la possibile causa del guasto in questa tabella. Con alcuni semplici test o impostazioni più piccole si può eventualmente eliminare il problema e ripristinare la funzione corretta.

Sintomo (frequente)	Rimedio
Manca corrente	Inserire il cavo di alimentazione nella presa.
<ul style="list-style-type: none"> <li>Nessuna riproduzione benché il tasto PLAY sia premuto.</li> <li>La riproduzione inizia e si arresta subito.</li> </ul>	<ul style="list-style-type: none"> <li>Nell'apparecchio si è depositata condensa: Attendere ca. 1 - 2 ore finché l'apparecchio si è asciugato.</li> <li>Questo apparecchio può riprodurre solo i seguenti media: DVD, Video CD, CD, MP3 e JPEG.</li> <li>Forse il CD è sporco e deve essere pulito.</li> <li>Accertarsi che il CD sia stato inserito con l'etichetta rivolta verso l'alto.</li> </ul>
Nessuna immagine	<ul style="list-style-type: none"> <li>Accertarsi che l'apparecchio sia collegato correttamente.</li> <li>Accertarsi che il televisore sia impostato su "Video".</li> </ul>
<ul style="list-style-type: none"> <li>Non c'è audio</li> <li>Audio alterato</li> </ul>	<ul style="list-style-type: none"> <li>Accertarsi che l'apparecchio sia collegato correttamente.</li> <li>Accertarsi che il televisore e lo stereo siano impostati correttamente.</li> <li>Impostare il regolatore volume principale tramite il telecomando.</li> </ul>
Nell'avanzamento/ ritorno rapido l'immagine è deformata.	In questo caso l'immagine talvolta è un po' deformata, cosa che è del tutto normale.
Non è possibile l'avanzamento (o il ritorno) rapido.	Alcuni CD hanno settori che non consentono l'avanzamento (o il ritorno rapido).
Nessuna immagine di 4:3 (16:9)	Scegliere l'impostazione corretta che corrisponda alle caratteristiche del rispettivo televisore ("TV Aspects").
Nessun surround sound.	In "Audio Output" selezionare l'impostazione corretta che corrisponde al vostro impianto stereo.
Il telecomando non funziona.	<ul style="list-style-type: none"> <li>Controllare che le batterie siano state inserite con la polarità corretta (+ e -).</li> <li>Le batterie sono scariche: sostituirle con nuove.</li> <li>Durante l'uso del telecomando, rivolgere il medesimo in direzione del sensore remoto.</li> <li>Non usare il telecomando ad oltre 5 metri di distanza dal sensore dell'apparecchio.</li> </ul>
Tasti privi di funzione (dell'apparecchio e/o del telecomando).	Rimuovere eventuali ostacoli tra il telecomando e il sensore dell'apparecchio. Spegnerlo e riaccenderlo. Altrimenti spegnere l'apparecchio, staccare la spina AC e ricollegarlo. (Forse l'apparecchio non funziona correttamente a causa di circostanze esterne, come temporali o elettricità statica, ecc.).

## Sintomo (frequente)

La schermata del menu non viene visualizzata o viene visualizzata solo parzialmente sullo schermo del televisore.

## Rimedio

Selezionare il corrispettivo tipo di schermo servendosi delle istruzioni d'uso del televisore.

Nessun colore

Impostare il tipo di TV sul colore norma tedesco Pal. Azionare a questo scopo il tasto SETUP per entrare nel menu.

## Sintomo (DVD)

Il track sound audio e / o la lingua dei sottotitoli non corrisponde a quella dell'impostazione principale

## Rimedio

Se il track sound audio e/ o la lingua dei sottotitoli non esiste sul CD, non sarà possibile sentirla / vederla nell'impostazione principale.

Il messaggio compare in francese (esempio).

L'impostazione del menu è in francese in "Disc Languages" (lingua del disco). Selezionare francese.

Nessuna visualizzazione di sottotitoli.

- I sottotitoli compaiono solo in DVD in cui i sottotitoli sono stati registrati.
- I sottotitoli sono stati cancellati dallo schermo del televisore. Premere il tasto "SUBTITLE".

Non si riesce a selezionare una lingua sound track audio (o sottotitolo) alternativa.

- Non viene selezionata una lingua alternativa se sul CD non è stata registrata più di una lingua.
- In alcuni CD la lingua alternativa non può essere selezionata con il tasto AUDIO o SUBTITLE. Cercare di selezionarla dal menu DVD se è a disposizione un menu.

L'angolo visivo non può essere cambiato.

Questa funzione dipende dalla disponibilità del software. Anche se un DVD ha diverse registrazioni di angoli visivi, forse queste registrazioni ci sono solo in determinate scene (dove la spia ANGLE sull'apparecchio lampeggia.)

## Sintomo Video-CD

Non c'è menu

## Rimedio

Questa funzione c'è solo in Video CD con Playback Control.

VCD/ SVCD non legge.

Con il tasto Menu trasformare la funzione PBC a CD inserito.

CDRW non funzionano

I CDRW non possono essere scritti con tool di simulazione dischi rigidi, come CD compressi, CD o programmi simili.

CDR e CDRW non funzionano o solo con errori.

La quota di errori di media CDR e CDRW dipende:

- dal tipo di media
- dal programma di masterizzazione (eventualmente effettuare UPDATE)
- dal masterizzatore e dal suo firmware (eventualmente effettuare UPDATE)
- dalla velocità del masterizzatore (più bassa è meglio è)

## Informazioni utente:

Questo prodotto comprende una tecnica per la protezione dei diritti d'autore che sono protetti mediante diritti di brevetto nel quadro di determinati brevetti US e altri diritti di proprietà intellettuale di proprietà della Macrovision Corporation e altri aventi diritto. L'impiego di questa tecnica di protezione del diritto d'autore deve essere autorizzato dalla Macrovision Corporation ed è limitato esclusivamente all'utilizzo privato o altrimenti, salvo espressa autorizzazione da parte della Macrovision Corporation. Il disassemblaggio o smontaggio sono vietati.

## Utilizzo e cura di CD

### Precauzioni nell'utilizzo

- Tenere i CD solo sul bordo per evitare di sporcare la superficie con impronte di dita. Impronte di dita, sporco e graffi possono causare salti e deformazioni.



- Non scrivere con biro o altre penne sul lato etichettato.
- Non usare spray per la pulizia, benzina, solventi, liquidi per impedire la carica elettrostatica o altri solventi.
- Fare attenzione a non lasciar cadere i CD né piegarli.
- Non inserire mai più di un CD nel vano CD.
- Non cercare di chiudere lo sportello se il CD non è inserito correttamente nel vano CD.

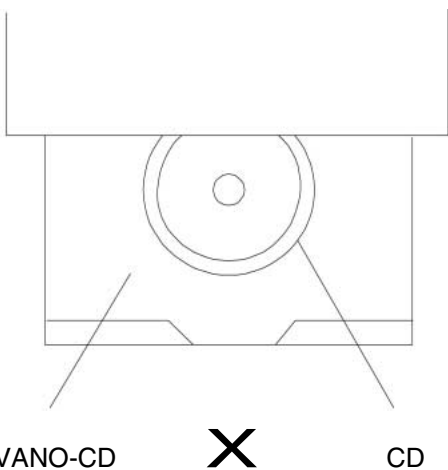

- Quando non è in uso custodire sempre il CD nella sua custodia originale.

### Se la superficie è sporca

- Pulire i CD con movimenti dolci servendosi di un panno morbido inumidito (solo acqua).
- Nella pulizia dei CD muovere sempre il panno dal centro del CD verso il bordo esterno.

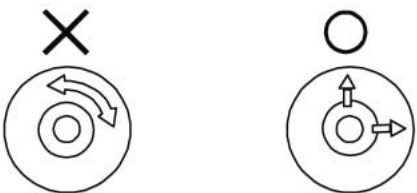

(Se si puliscono i CD con movimenti circolari, questi movimenti causano graffi che hanno come conseguenza fruscii nella riproduzione dei CD.)

- Se un CD viene trasportato da un ambiente freddo in uno più caldo può darsi che sul CD si formi umidità. Prima di usare il disco pulirlo con un panno morbido, asciutto e privo di peluzzi.

### Custodia scorretta dei CD

I CD possono riportare danni se vengono conservati nei seguenti luoghi:

- esposizione diretta alla luce del sole
- luoghi umidi o polverosi
- luoghi esposti ad una fonte diretta di calore o radiatori.

### Manutenzione

- Prima di ogni operazione di manutenzione accertarsi che l'apparecchio venga spento e non sia collegato alla corrente di rete.
- Pulire l'apparecchio con un panno morbido e asciutto. Se le superfici sono molto sporche, pulirle con un panno prima immerso in una delicata soluzione di sapone e ben strizzato, quindi ripassare con un panno asciutto.
- Non usare alcol, benzina, diluenti e nemmeno liquidi detergenti o altre sostanze chimiche. Non utilizzare aria compressa per rimuovere la polvere.

## Glossario

### Angle (Winkel)

In alcuni DVD ci sono scene che sono state filmate contemporaneamente da diversi angoli visivi (la stessa scena da davanti, sinistra, destra, ecc.). In questi DVD si può utilizzare il tasto ANGLE per osservare queste scene da vari angoli visivi.

### Chapter Number (numero capitolo)

Questi numeri sono registrati su DVD. Un titolo è suddiviso in molte sezioni, ognuna delle quali ha un numero e determinati punti della presentazione video possono essere cercati e trovati rapidamente mediante questi numeri.

### DVD

Questa espressione si riferisce a CD ottici con alta densità sui quali sono state registrate riprese video e stereo di alta qualità con segnali digitali. Grazie ad una nuova tecnica di compressione video (MPEG) e una tecnica di registrazione ad alta densità, sui DVD si possono registrare video esteticamente gradevoli da guardare e di lunga durata (per esempio si può registrare un intero film). I DVD sono composti da due sottili dischetti da 0,6 mm. Quanto più alta è la densità, maggiore è il numero di informazioni che si possono registrare. Un DVD ha una capacità maggiore di un dischetto registrabile su un solo lato di 1,2 mm di spessore. In questo modo, due sottili dischetti collegati, in futuro ci sarà la possibilità della riproduzione doppia con durate di riproduzione ancora più lunghe.

### PBC (Playback Control)

E' registrato su Video CD (versione 2.0). Le scene o informazioni si possono vedere (o sentire) mediante lo schermo televisivo servendosi del menu interattivo che compare sullo schermo.

**Subtitle (sottotitoli)**

Sono righe stampate che compaiono in basso sullo schermo e traducono o spiegano il dialogo. I sottotitoli sono registrati su DVD.

**Numero time (tempo)**

Visualizza la durata di registrazione sul DVD. Se un DVD ha due o più film, i film sono numerati come titolo 1, titolo 2, ecc.

**Numero track (traccia)**

Questi numeri si riferiscono a tracce che sono registrate su Video CD e CD. Consentono la ricerca rapida di tracce specifiche (p.e. canzoni).

**Video-CD**

Contengono registrazioni video e audio qualitativamente paragonabili con quelle di una videocassetta. Questo apparecchio può elaborare anche Video-CD con Playback Control (versione 2.0).

**Dati tecnici**

<b>Requisiti di rete</b>	AC 230 V, 50 Hz
<b>Consumo di corrente</b>	20W
<b>Sistema segnali</b>	NTSC/PAL
<b>Peso</b>	2,1 kg
<b>Misure</b>	Lungh. 430 x largh. 260 x alt. 49 mm
<b>Funzionamento nel margine di temperatura</b>	+5° bis +35°C
<b>Funzionamento nel margine di umidità</b>	5 - 90 % (no condensa)

**Dischi riproducibili:**

- DVD-VIDEO**
  - 12 cm un lato, monostrato
  - 12 cm un lato, doppio strato
  - 12 cm due lati, monostrato
- Compact-Disc (CD-DA, MP3-CD)**
  - 12 cm disco
  - 8 cm disco

**Uscita S-Video**

Y Output-Level	1 Vp-p (75 Ohm)
C Output-Level	0,30 Vp-p (75 Ohm)
Numero dei collegamenti	1

**Uscita video**

Output-Level	1 Vp-p (75 Ohm)
Presa d'uscita	tipo RCA
Numero dei collegamenti	1

**Uscita audio**

Output-Level	2 Vrms (1kHz, 0 db)
Presa d'uscita	tipo RCA

**Dati caratteristici dell'uscita segnale audio**

- Velocità S/N**
  - CD audio 90 dB (EIAJ)
- Campo dinamico**
  - DVD (audio lineare) 80 dB
  - CD audio 80 dB (EIAJ)
- Deformazione armonica totale** THD + SN 70 dB

**Uscita audio digitale****Prese d'uscita**

Uscita digitale coassiale tipo RCA

Le specifiche possono subire variazioni. Peso e misure sono valori approssimativi.

Questo apparecchio è stato controllato sulla base di tutte le direttive CE attuali in vigore in questo settore, quali per esempio la normativa in materia di compatibilità elettromagnetica e la direttiva in materia di bassa tensione, ed è stato costruito conformemente alle norme di sicurezza più moderne.

Con riserva di apportare modifiche tecniche.

## Garanzia

Per l'apparecchio da noi messo in commercio ci assumiamo una garanzia di 24 mesi dalla data di acquisto (scontrino).

Durante la garanzia noi ci impegniamo ad eliminare gratuitamente i guasti dell'apparecchio o degli accessori\*), dovuti a difetti di materiale o di fabbricazione, riparandoli o, a nostra discrezione, sostituendoli. Le prestazioni in garanzia danno luogo a una proroga della garanzia né danno diritto ad una nuova garanzia!

Per la garanzia è sufficiente lo scontrino di acquisto. Senza questo scontrino non sussiste il diritto né ad una sostituzione né ad una riparazione gratuita.

Nel caso si ricorra alla garanzia, restituire al rivenditore l'apparecchio completo in ogni sua parte, nell'imballaggio originale unitamente allo scontrino.

\*) Danni agli accessori non giustificano automaticamente lo scambio gratuito dell'apparecchio completo. Si prega di mettersi in contatto con la nostra centrale telefonica. Danni alle parti di vetro oppure fratture ai pezzi di materia plastica sono obbligatoriamente a spese del cliente.

La riparazione di pezzi d'uso ovvero soggetti a logoramento (cursori, ganci impastatori, cinghie di trasmissione, telecomandi di ricambio, spazzolini di ricambio, lame di seghe ecc.) come anche operazioni di pulizia e manutenzione o la sostituzione di pezzi soggetti a logoramento non rientrano nella garanzia e quindi sono a pagamento!

La garanzia si annulla nel caso di intervento da parte di terzi.

## Dopo la garanzia

Al termine della garanzia le riparazioni possono essere eseguite dietro pagamento dal corrispettivo negozio specializzato o servizio riparazioni.

## SAFETY INFORMATION

**CAUTION: DVD/CD PLAYER IS A CLASS 1 LASER PRODUCT. HOWEVER, THIS DVD/CD PLAYER USES A VISIBLE LASER BEAM WHICH COULD CAUSE HAZARDOUS RADIATION EXPOSURE IF DIRECTED. BE SURE TO OPERATE THE DVD/CD PLAYER CORRECTLY AS INSTRUCTED.**



### WARNING:

**TO REDUCE THE RISK OF FIRE OR ELECTRIC SHOCK, DO NOT EXPOSE THIS PLAYER TO RAIN OR MOISTURE**



THIS PRODUCT CONTAINS A LOW POWER LASER DEVICE.



## Safety Information

### Please Note:

This device is designed only for use in a temperate climate. It must only be connected to an alternating current supply of 220-240V/50Hz. The device must not be used under any other circumstances.

### Important:

- The DVD player is a class 1 laser product. The device uses an invisible laser beam which may produce hazardous rays. Please ensure that you use the device only for the purposes for which it is designed and in accordance with instructions.
- When the device is connected to a standard mains power socket do not put your eyes too close to the opening in the device and do not look inside the player.
- Any use of the operating controls, any settings or use of the device which deviate from those described in these instructions may result in your being exposed to the hazardous rays.
- Do not open any covers or repair the device yourself. Please contact qualified specialists if this device requires maintenance or repairs.

### Warning:

- In order to avoid risks such as fire or electric shock, please do not expose the device to rain or moisture.
- In order to avoid risks such as fire, electric shock or interference, please use only the recommended accessories.

## Precautions

Please read these precautions carefully before using the device.

### Protection of the Mains Lead

In order to prevent the device from malfunctioning and to protect against electric shocks, fire or injury, please note the following:

- Always remove the plug by pulling the plug itself and not the lead.
- Never touch the mains plug or lead with wet hands.
- Keep the mains lead away from heaters.
- Never put a heavy object on the electric lead.
- Never try to repair or replace the mains lead yourself. The mains lead may only be replaced by a qualified electrician!

### Positioning

Please avoid setting up the device in the following surroundings:

- In direct sunshine, where there is exposure to heaters or in closed vehicles.
  - In high temperatures (over 35° C) or high humidity (over 90%).
  - In extremely dusty surroundings.
- Otherwise internal parts may be seriously damaged

### When the device is not being used:

- Please turn the device off when it is not being used.
- Should you not use the device for a prolonged period, please remove the mains plug from the socket.

### Do not insert your fingers or other objects into the device

- Touching internal parts of this device is dangerous and may result in serious damage to the device. Do not try to take the device apart.
- Do not insert any foreign bodies into the CD drawer.

### Keep away from water, fire and magnets

- Keep the device away from vases, baths, wash basins etc. If liquid enters the device this may cause serious damage.
- Open sources of fire, such as burning candles, must not be placed on the device.
- Never place magnetic items, such as loudspeakers, in the vicinity of the device.

### Ventilation

- Please maintain a free space of 5 cm around the device to ensure adequate ventilation.
- Do not cover any ventilation slits with objects such as magazines, tablecloths, curtains etc.
- Please position the device horizontally and do not place any heavy items on it.
- Do not place the device on amplifiers or other devices which may heat up.

### Condensation

In the following situations moisture may develop on the lens:

- Immediately if a heater is switched on.
- In a steaming or very damp room.
- If the device is transferred from cold to warm surroundings.

If moisture has formed inside the device, it is possible that the device will no longer function correctly. In this case please turn off the power and wait for approximately one hour until the moisture has evaporated.



### What to do if there is television interference while you are watching a programme.

Depending on the reception conditions there may be interference to the television picture when you are watching a television programme and the device is switched on. This is not a malfunction of the device or television. Switch the device off if you want to watch a television programme.

## DISC FOR PLAYBACK

This DVD player is capable of playing the following types of discs with the corresponding logos:

### Usable Discs:

Disc Types	Marks	Recording Types	Disc Size	Max. Playing Time
DVD		Audio + Video	12 cm	Approx. 240 min. (Single-sided)
				Approx. 480 min. (Double-sided)
			8 cm	Approx. 80 min. (Single-sided)
				Approx. 160 min. (Double-sided)
AUDIO-CD		Audio	12 cm	74 Min.
			8 cm	20 Min.



Dolby Digital disc



DTS Disc



Digital Audio disc



Stereo disc



NTSC broadcast system in USA, Canada, Japan, South Korea, etc.



PAL broadcast system in U.K., France, Australia, etc.

Manufactured under license from Dolby Laboratories.  
“Dolby” and the double-D symbol are trademarks of Dolby Laboratories.

### Region Code

Both the DVD player and the disc are coded by region. These regional codes must match in order for the disc to play. If the codes do not match, the disc will not play.

**The Region Number for this player is describer on the rear panel of the player.**



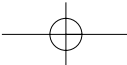

## Disc structure

A DVD video disc consists of "title", and each title may be divided into some "chapters" (See Example 1.)

For example, if a DVD disc contains some movies, each movie may have its own title number, and it may be further divided into some chapters.

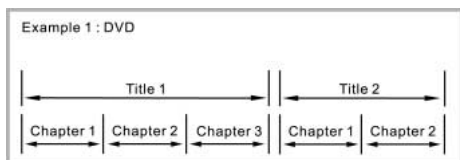

On the other hand, Audio CD consist of "tracks". (See Example 2.) In general, each track has its own track number. (On some discs, each track may also be divided by indexes.)

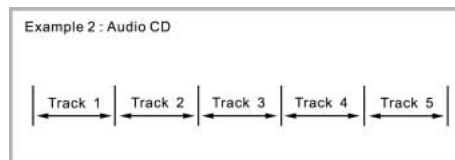

## DESCRIPTION

### Front Panel

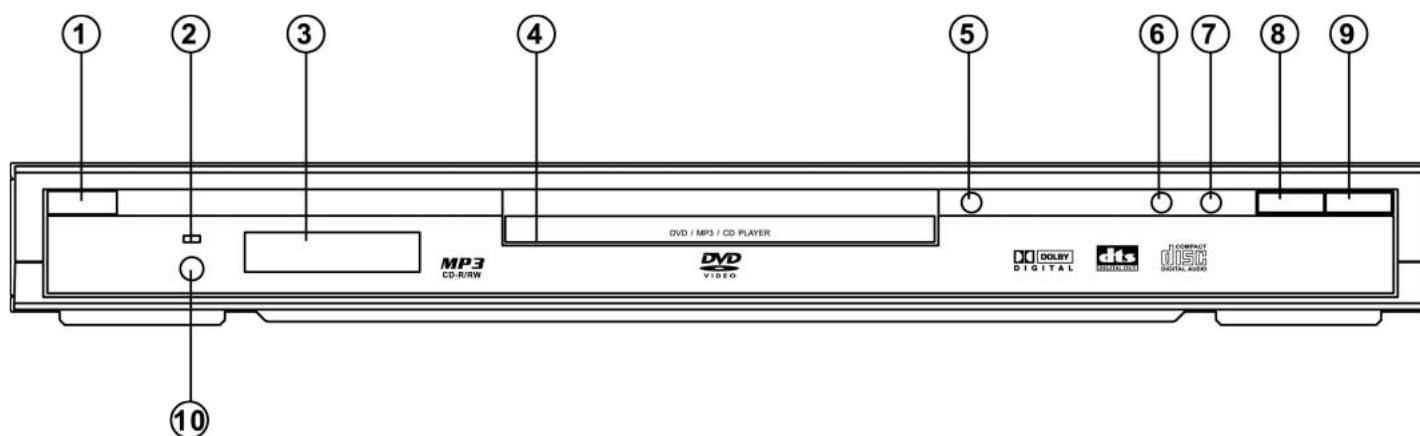

- |   |   |
|---|---|
| <ol style="list-style-type: none"> <li>1. POWER – To switch standby modes.</li> <li>2. STANDBY INDICATOR</li> <li>3. DISPLAY</li> <li>4. DISC TRAY</li> <li>5. OPEN/CLOSE – To open or close the disc tray</li> <li>6. PREV – Press to skip to the previous chapter/track.</li> </ol> | <ol style="list-style-type: none"> <li>7. NEXT – Press to skip to the next chapter/track.</li> <li>8. STOP – To stop playing the disc.</li> <li>9. PLAY/PAUSE <ul style="list-style-type: none"> <li>– To start disc playback.</li> <li>– To interrupt disc playback.</li> </ul> </li> <li>10. REMOTE SENSOR</li> </ol> |
|---|---|

### Rear Panel

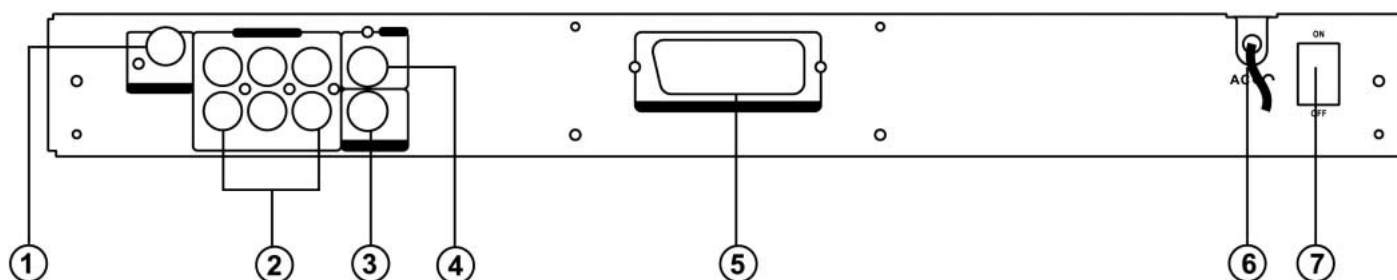

- |   |   |
|---|---|
| <ol style="list-style-type: none"> <li>1. DIGITAL OUT-COAXIAL <ul style="list-style-type: none"> <li>– Connect to audio equipment with digital-coaxial audio input.</li> </ul> </li> <li>2. 5.1ch Analog audio out jacks. <ul style="list-style-type: none"> <li>– to an amplifier with 5.1 ch analog input jacks.</li> </ul> </li> <li>3. S-VIDEO OUT <ul style="list-style-type: none"> <li>– Connect to a TV with SVHS video input.</li> </ul> </li> </ol> | <ol style="list-style-type: none"> <li>4. VIDEO OUT <ul style="list-style-type: none"> <li>– Connect to a TV with video input.</li> </ul> </li> <li>5. SCART OUT <ul style="list-style-type: none"> <li>– Connect to a TV with SCART input.</li> </ul> </li> <li>6. AC POWER CORD <ul style="list-style-type: none"> <li>– Connect to a standard AC outlet.</li> </ul> </li> <li>7. POWER ON / OFF</li> </ol> |
|---|---|

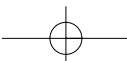

## Remote control Unit

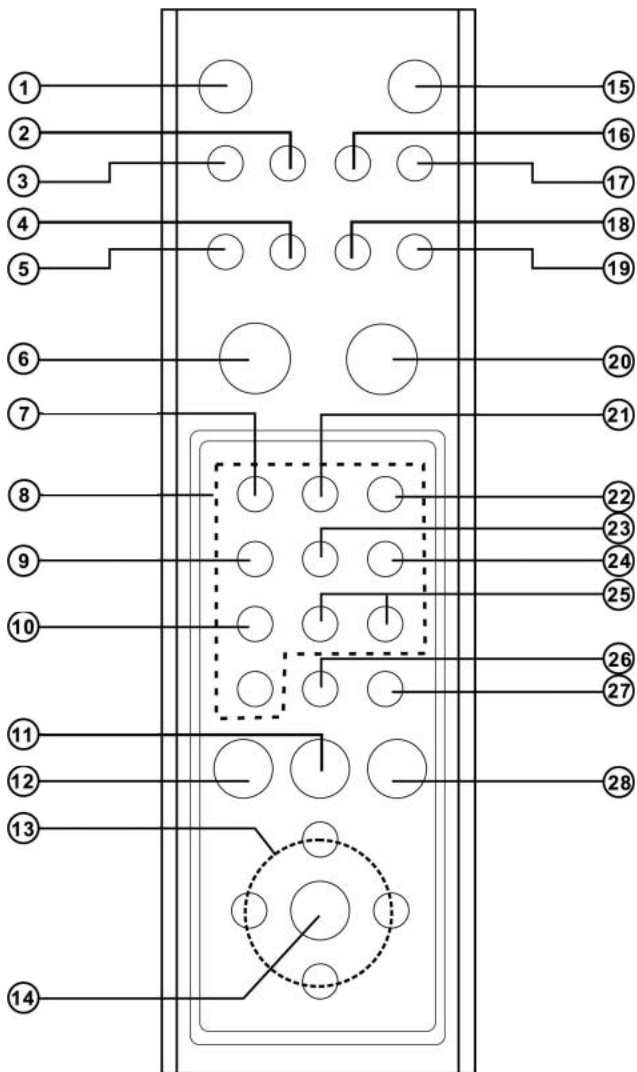

1. **POWER**  
– To switch to standby mode.
2. **TITLE/PBC**  
– Press to access a DVD's title menu.
3. **DVD MENU/RETURN**  
– Press to access a DVD's Disc menu.  
– Go back to previous menu.
4. **DIGEST (VCD and CD only)**  
– Press to preview VCD/CD track.
5. **PROGRAM**  
– Press to access program mode.
6. **PLAY**  
– Press to start playback.
7. **ZOOM**  
– Press to enlarge the picture.
8. **NUMBER BUTTONS (0 – 9)**  
– Select numbered item in a menu.
9. **ANGLE**  
– Select a DVD camera angle.
10. **AUDIO**  
– Select an audio language.
11. **NEXT**  
– Press to go to the next chapter or track.
12. **PREV**  
– Press to go to the previous chapter or track.
13. (left/right/up/down) **select an item in the menu.**
14. **ENTER**  
– Acknowledge menu selection.
15. **DISPLAY**  
– Press during playback to see current disc information or the TV screen.
16. **SUBTITLE**  
– Select a subtitle language.
17. **MUTE**  
– Press to silence the volume, press again to restore the volume.
18. **SETUP**  
– Press to access or remove the setup menu of the player
19. **GOTO**  
– Press to search for a specific chapter or playing time.
20. **STOP**  
– Press to stop playback.
21. **REPEAT**  
– Press to play a chapter, title, track or disc repeatedly.
22. **REPEAT A-B**  
– Press to repeat a specific segment.
23. **SHUFFLE**  
– Press to play track in random order.
24. **PAUSE/STEP**  
– Pause playback temporarily/frame-by-frame playback.
25. **SLOW**  
– Press to play slow reverse/forward playback of DVD.
26. **REV**  
– Press to search backward during playback.
27. **FWD/CLEAR**  
– Press to search forward during playback.  
– Clear input selections.
28. **SHIFT**  
– Press to number lock on the buttons with number printed on the surface.

### Insert Batteries (Remote Control Unit)

You can control the player with the supplied remote control unit. Insert two R6 (size AA) batteries by matching the + and – markings inside the compartment. When using the remote unit, point it at the remote sensor on the player.

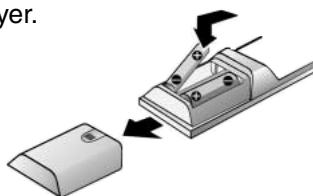

### Notes:

- Do not leave the remote control unit in the extremely hot or humid place.
- Do not use a new battery with an old one.
- Do not expose the remote sensor to direct light from the sun or lighting apparatus. Doing so may cause a malfunction in controlling the player.
- If you do not use the remote control unit for an extended period of time, remove the batteries to avoid possible damage from battery leakage and corrosion.

### Range of Operation of the Remote Control

The remote control can be used up to approximately 5 meters in a straight line. It can also be operated at a horizontal angle of up to 30° from the remote sensor.

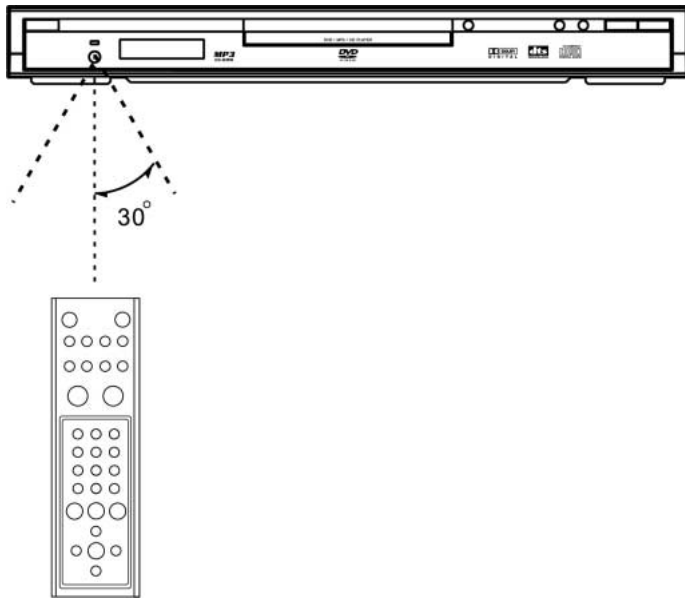

### CONNECTION TO A TV (FOR VIDEO)

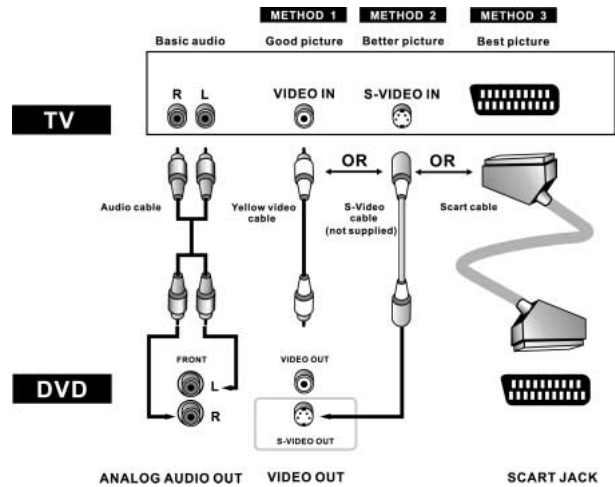

- METHOD 1 DVD Player + TV with Video input jack
- METHOD 2 DVD Player + TV with S-Video input jack
- METHOD 3 DVD Player + TV with Scart input jack (Audio & video)

### CONNECTION TO AN AUDIO SYSTEM

The following diagram shows examples of connections commonly used to connect the DVD player to TV sets with other audio equipment.

Before Connecting the DVD player

- Be sure to turn off the power to all components in the system before connecting another component.
- Refer to the instruction Manuals for your TV, stereo system and other components to be connected to the DVD player.

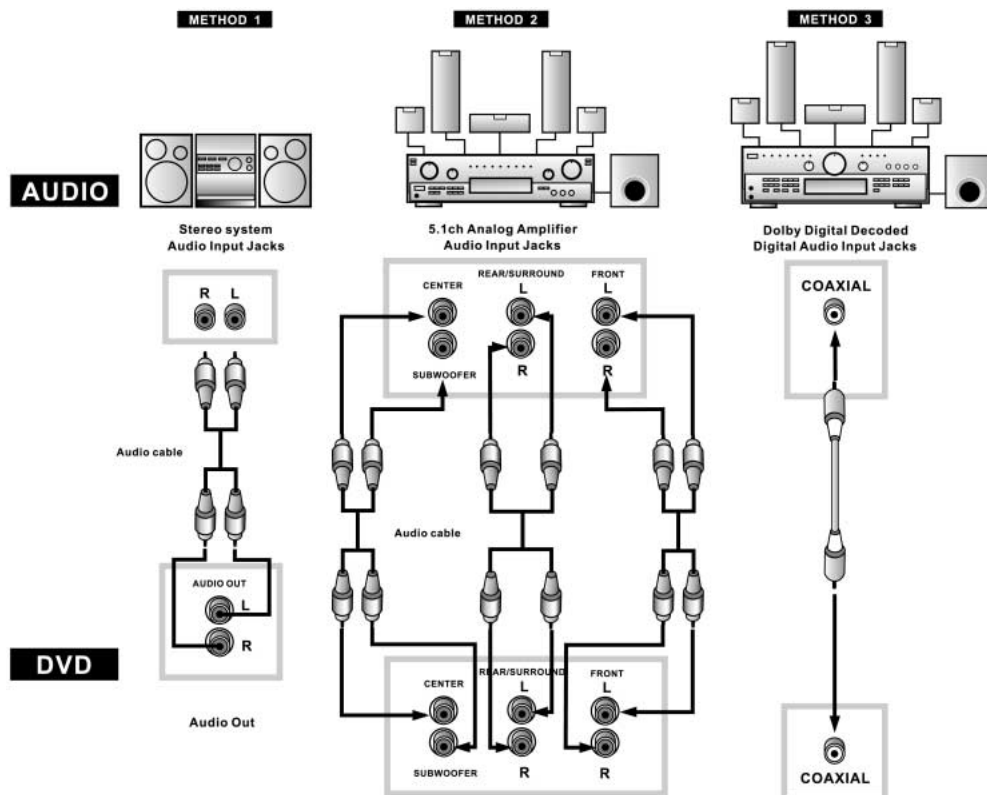

- METHOD 1 DVD Player + Stereo System
- METHOD 2 DVD Player + Amplifier with 5.1ch Analog input jacks
- METHOD 3 DVD Player + Amplifier with Dolby Digital Decoder/DTS Decoder

## BASIC PLAYBACK

### Powering on the player and playing the disc

- Press POWER button. If there is a disc in the tray, the player will begin to play it once the power is on.
- Press OPEN / CLOSE button to open the tray to either change the disc or insert a disc.



- Once the disc is in the tray, press OPEN/CLOSE button to close the tray. Once closed, the player will begin to play the disc.

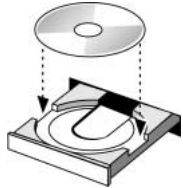

### Stopping playback

- Press STOP button once to stop playback and show the logo screen. The player memorizes the location where playback is stopped, if last memory is ON.
- Press PLAY button to resume playback from the location where playback is stopped.
- When the STOP button is pressed twice, the resume function will be cleared.

### Pausing playback

- Press PAUSE / STEP button once to pause playback. The sound is muted during PAUSE mode.
- Press PLAY button to resume normal playback.

### Search Forward/Search backward

- Press FWD button to fast forward through the disc. The speed can be selected by pressing the key further (2x, 4x, 6x, 8x, normal) for DVD / (1x, 2x, 3x, 4x, normal) for VCD.

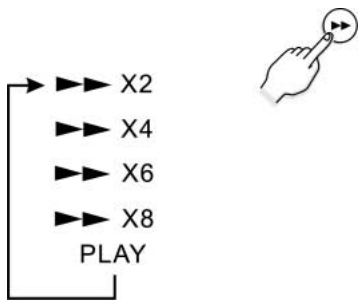

- Press PLAY button to resume normal playback.
- Press REV button to fast reverse through the disc. The speed can be selected by pressing the key further (2x, 4x, 6x, 8x, normal) for DVD / (1x, 2x, 3x, 4x, normal) for VCD.
- Press PLAY to resume normal playback.

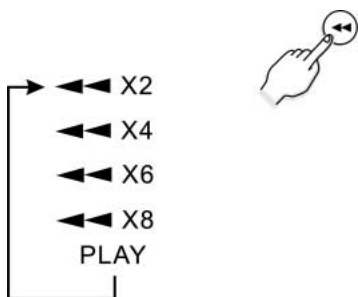

### Slow motion Forward / Backward

- Press SLOW forward button to play a disc in slow motion.
- Each time the SLOW forward button is pressed, the slow motion speed changes (2x, 4x, 8x, normal speed for DVD) / (1x, 2x, 3x, 4x, normal speed for VCD).
- Press PLAY button to resume normal playback.
- Press SLOW backward button to play a disc in slow reverse.
- Each time the SLOW backward button is pressed, the slow reverse speed changes (2x, 4x, 8x, normal speed for DVD) / (1x, 2x, 3x, 4x, normal speed for VCD).
- Press PLAY button to resume normal playback.

### Skipping to the Next / Previous chapter/track

- Press NEXT button to skip forward to the beginning of the next chapter (DVD) or track (Audio CD).
- Press PREV button once to skip backward to the previous chapter (DVD) or beginning of the current track (Audio CD).
- Press PREV button twice to skip backward to the previous track (Audio CD).

### Checking the Remaining Time

- Press the DISPLAY button to check the elapsed time and remaining time as illustrated.

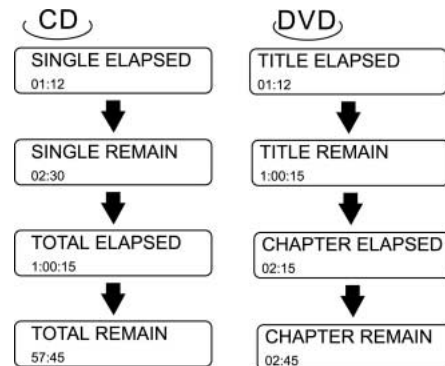

## REPEAT PLAY

### Repeat Viewing / Listening

- Press REPEAT button to repeat the chapter, title and all for DVD disc; track and all for CD disc.

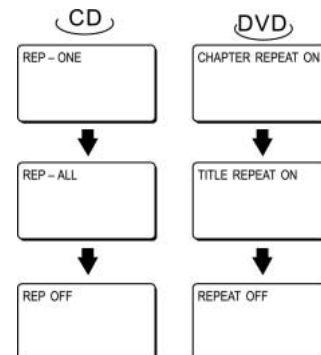

TITLE REPEAT ON / REP-ALL – repeat entire title  
When playback reaches the end title of the disc, playback resumes at the beginning.

CHAPTER – repeat current chapter  
When playback reaches the end of the current chapter, playback jumps back to the beginning of the chapter.

**REP-ONE** – repeat current track / song  
When playback reaches the end of the current track / song, playback jumps back to the beginning of the track / song.

### **A ↔ B Repeat playback**

- Press A – B button once at the beginning of the segment (point A) you want to play repeatedly.
- Press A – B button again at the end of the segment (point B).
- The player automatically returns to point A and starts repeat playback of the selected segment (A – B).
- Press A – B button a third time to disable repeat A – B playback and allow playback to continue in normal.

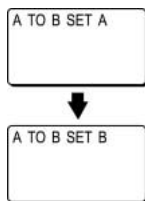

### **PROGRAM PLAY (For VCD or CD only)**

- Press STOP button and then press PROG button.

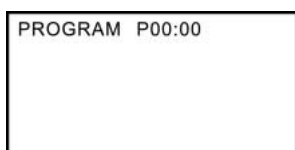

- Enter the track with the number buttons (0 – 9) on the remote control. The OSD will display the following:

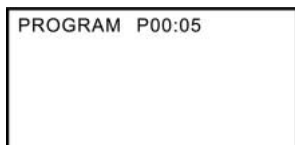

- Press ENTER.

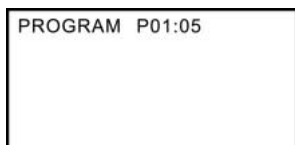

- Track 5 will store in program 1, repeat step may store up to 99 program.
- To delete the program, please push the STOP button and open the CD door.

### **RANDOM PLAY(shuffle)–For VCD or CD only**

- Press SHUFFLE button during playback to toggle between ON and OFF. The setting are as follow:  
ON = Random mode enabled. When playback reaches the end of the current track, playback jumps to a random track.  
OFF = Random model disabled. (OSD) off. (Must press STOP key first before to use)

## **USING DISC MENU / TITLE**

### **To select the disc menu**

- You can use the menus for the audio language, subtitle language, etc. DVD menu contents differ from disc to disc.
1. Press the DVD MENU button during playback. The menu screen appears.
  2. Use the up/down or left/right button to access the different features.

3. Press the ENTER button
  - The selected item will play.

### **Using the Title Menu**

- For DVD's containing multiple titles, you can view the title of each movie.
- If and how this function is working depends on the respective DVD.

## **AUDIO LANGUAGE / SUBTITLE LANGUAGE (only applicable to DVD disc)**

### **Selecting the Audio Language**

- Press AUDIO button to select different audio languages (eg. English, French, Spanish, German, .....depending on the number of languages recorded on a DVD disc).

### **Selecting the Subtitle Language**

- Press SUBTITLE button to select different subtitle languages (eg. English, French, Spanish, German, .....depending on the number of languages recorded on a DVD disc).

## **ZOOM**

- Press ZOOM button repeatedly during playback to select zoom 1.5x, 2x, 3x to change the size of the picture.
- While an image is enlarged, you can use UP/DOWN, LEFT/RIGHT buttons to shift the view and display the part you wanted.

## **ANGLE**

- Press the ANGLE button during playback to select the desired angle.
- This function only works with discs on which multiple scenes were shot from different angles.

## **MOVE TO A TITLE, CHAPTER OR TIME DIRECTLY**

- Press the STOP button.
- Press the GOTO button.
- Each time the button is pressed, it repeats as shown below.  
DVD: May select the TITLE, CHAPTER or DIRECT JUMP to desired location immediately.  
VCD: Only DIRECT JUMP to desired location immediately.  
CD: Only DIRECT JUMP to desired location immediately. e.g. The Song 1 = 3min,  
Song 2 = 4min,  
Song 3 = 6min  
The total time = 13 min  
When set the time to 00:05:00, the player will jump to Song 2 and start on 2min.

## DIGEST PLAY (For VCD or CD only)

- Press STOP first and then press the DIGEST button and the following menu will appear.

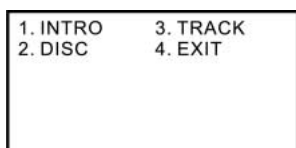

### VCD

- Press the number key to select INTRO, DISC, TRACK and EXIT and then press ENTER button.
  - INTRO: Each track will be play first 8 seconds.
  - DISC: The title will be divided into several parts according to the number of track it contains. (Press the number to select the window you'd like to see, and press the ENTER button.)
  - TRACK: The title will be divided by 5 minute. (Press the number to select the window you'd like to see, and press the ENTER button.)

### CD

- Press the number key to select INTRO or EXIT and then press ENTER button.

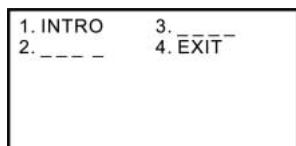

- INTRO: Each track will be play first 12 seconds. (Anytime press the PLAY button, the current song will continue playing and disable the INTRO function.)

## JPEG Playback

Some CD-Rs may contain pictures in a JPEG format. For example, you may have photographic film developed with pictures stored in JPEG format. Then you can playback those JPEG files in this player.

Some useful features are described below:

- When you insert a disc with JPEG files, the files or pictures available for playback will be listed on the screen.
- Press UP / DOWN buttons to select the folder or file and press ENTER.
- After you open one JPEG file, each subsequent file will appear automatically for a few seconds. To keep the JPEG image on the screen longer, press PAUSE button to pause the image.
- During playback, press UP / DOWN, LEFT / RIGHT to rotate or flip the image.

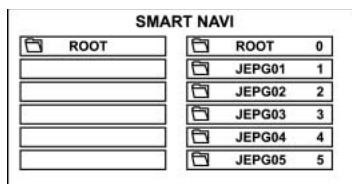

## MP3 Playback

This system has a built in MP3 decoder. You can playback MP3 tracks (files) recorded on CD-R, CD-RW.

### Starting playback

- It is recommended you turn on you TV when playing back an MP3 disc.

- Press the OPEN/CLOSE button to load a disc.
  - The menu will show up the folders and the files in root directory.
- Use the UP/DOWN buttons to select the desired music folder, then press ENTER.
- Use the UP/DOWN buttons again to select a song file. Press ENTER to begin playback of the song file.

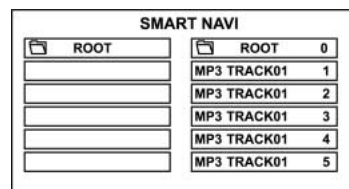

## PLAY MODE

- The indication corresponding to the selected mode appears on the TV screen.
  - Use theLEFT/RIGHT and UP/DOWN buttons to select play mode.
  - Use the LEFT/RIGHT buttons to select the desire music folder, then press ENTER.
  - Use theLEFT/RIGHT and UP/DOWN buttons to select the song file, then press ENTER.

### NOTE:

May using the REPEAT button in remote control to play a FOLDER REPEAT, DISC, DISC REPEAT, DISC SCAN, SINGLE, FOLDER, REP-ONE (Repeat one song) repeatedly.

## SETUP MENU

The SETUP MENU let you to customize the DVD player by allowing you to select various language preferences, set up a parental level, turn captions and screen saver on and off, adjust what type of television screen you have and more. Below, find the menu, and then find the corresponding page that describes the features of the selected menu option.

- Press the SETUP button.
- Press the UP/DOWN buttons to select the menus/screens.
- Press the ENTER button to select the highlighted option.

### Press SET UP in the stop or playback mode (in DVD mode).

- The SET-UP menu is display

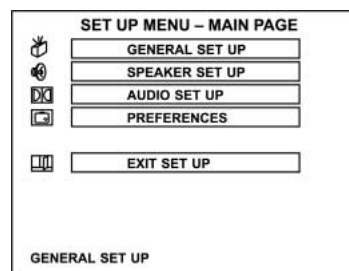

### SETUP



- Press UP/DOWN buttons to select, and press ENTER button to enter.
  - The SETUP menu operation, can set up the general, speaker, audio, and preferences.
  - To exit SETUP menu.

**Press DOWN button to select the EXIT SETUP to exit.**

## General Setup

Select GENERAL SETUP in the SETUP MENU and then select the desired option using the cursor buttons to navigate through the menus/screens and press the ENTER button to select.

### 1. Set up the TV DISPLAY

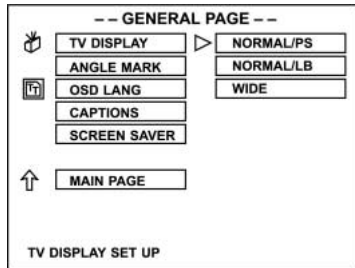

**NORMAL/PS:** Pan scan. Select when the unit is connected to a conventional TV. Video material formatted in the Pan Scan style is played back with the left and right edges are cut off.

**NORMAL/LB:** Letter Box. Select when the unit is connected to a normal TV. Wide-screen images are shown on the screen with a black band at the top and bottom.

**WIDE:** Select when the unit is connected to a wide-screen TV.

#### Note:

The displayable picture size is preset on the DVD disc. Therefore the playback picture of some DVD discs may not conform to the picture size you select.

### 2. Set up ANGEL MARK

- Some DVD disc is record by sveral video camera from the different angles to take, when playback, can select the one of the angle to watch.  
ON open the angle  
OFF close the angle
- The disc must have the angle mark, the set up can work.

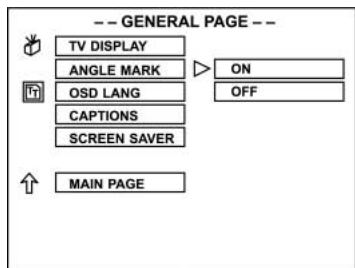

### 3. Set up the OSD LANG

- You can select the TV display language.

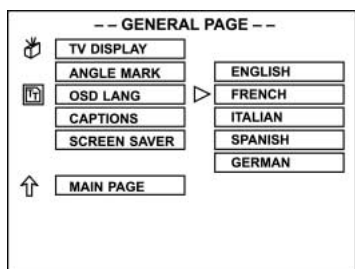

### 4. Set up CAPTIONS

- ON – open the option.
- OFF – close the option.

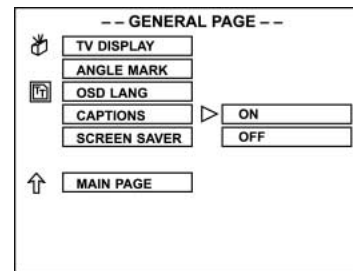

The TV set must support closed captions function.

### 5. Set up SCR SAVER

- When no disc or playback stop some time, the unit will automatic open the Screen saver function. This time the screen will become black, only the DVD patten move on the screen. This function is protect the TV screen long time display will be hurt.

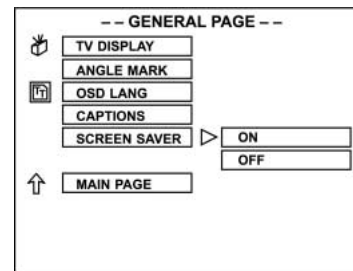

## Speaker Setup

- Press UP/DOWN button to select the SPEAKER SET UP and press ENTER.
- The left is the main catalog, the right is the children catalog.
- Press LEFT/RIGHT button to enter the children catalog and press ENTER to confirm.

### 1. Set up the DOWNMIX MODE

- LT/RT** When the playback disc with the PROLOGIC DOLBY stereo , select this item, through this unit 's decode system, you can enjoy effect in your room similiar the movie theater with two front speaker.
- STEREO** When sources is two channel, the audio output is the common stereo signal. When sources is 5.1 channel, only output the left and right 2 channel signal.
- OFF** close the DOWNMIX and active the 5.1channel manual.

When active 5.1 channel manual. You may control CENTER, REAR, SUBWOOFER SPEAKER ON/OFF and CENTER/REAR SPEAKER delay time. TEST TONE may check the all speaker connect properly.

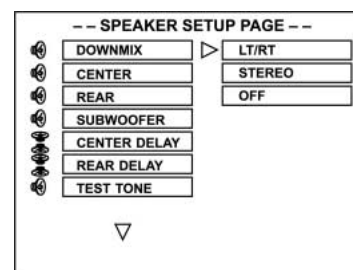

## Audio Setup

- Press UP/DOWN button to select the AUDIO SET UP and press ENTER.
- The left is the main catalog, the right is the children catalog.
- Press LEFT/RIGHT button to enter the children catalog and press ENTER to confirm.

### 1. Set up the AUDIO OUTPUT

- SPDIF/PCM when connect the 2 channels digital analog or stereo analog AUX, playback the DOLBY digital disc, please select this function.
- SPDIF/RAW when the digital audio output connection with the DOLBY decode function power amplify, please select this function.

**NOTES:** When using built-in amplifier, audio output must set to analog, otherwise rear and center speaker will no signal output. When set to SPDIF/RAW or SPDIF/PCM, 5.1 signal may through digital out to external amplifier. show or hide the captions.

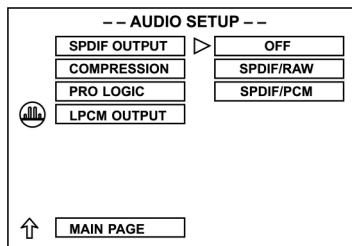

- Press UP/DOWN button to select SPDIF OUT, then press ENTER.
- Press UP/DOWN button to select OFF, SPDIF/RAW, or SPDIF/PCM, then press ENTER.
- Choose OFF if you used built-in amplifier.
- Choose SPDIF/RAW if you connected to a Stereo using the Player's COAXIAL Digital Audio Out jacks and your Stereo is PCM-compatible.

### 2. Set up the COMPRESSION

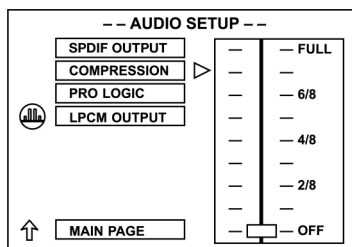

- Dynamic Range Compression  
Dynamic Range Compression reduces volume change by letting you adjust the difference between soft and loud sounds.  
Press UP/DOWN button to set Dynamic Range Compression to 1/8 through FULL or to turn it OFF, then press ENTER.  
To hear the full range of range of sounds as recorded, choose OFF or a lower ratio such as 1/8 or 2/8. To minimize the difference in volume between loud segments and quiet scenes, choose a higher ratio such as 6/8 or FULL.

### 3. Set up the PRO LOGIC

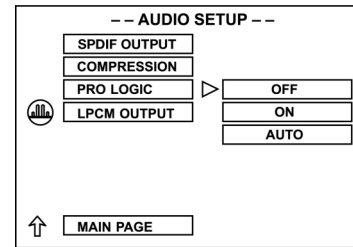

- PRO LOGIC ON  
Select this item, all 2 channel signal playback disc with the PRO LOGIC decode system to 5.1 channel. This function must set the DOWNMIX to OFF.
- PRO LOGIC OFF  
Pro Logic is switched off.
- PRO LOGIC AUTO  
Function is switched automatically.

### 4. Set up the LPCM OUTPUT

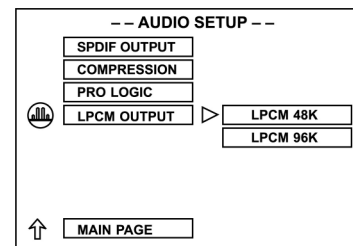

#### LPCM 48K:

In the linear PCM setting "48K" means that the maximum "Digital Output Sampling Rate" is 48 KHz. If the encoded sampling rate of the title track is 96 KHz the output is forcibly converted to 48 KHz.

#### LPCM 96K:

If "96K" has been selected the maximum output sampling rate is 96K and no enforced conversion takes place.

## Preference Setup

(Only in the STOP mode or open the tray.)

Press UP/DOWN button to select the PREFERENCES SET UP and press ENTER.

- The left is the main catalog, the right is the children catalog.
- Press LEFT/RIGHT button to enter the children catalog and press ENTER to confirm.

### 1. Set up the VIDEO (TV Type)

Please adjust the Video Out in this way, that he meets the system of the TV, the model will be connected to.

1. If you are using a PAL television set, select the PAL output signal;
2. If you are using an NTSC television, select the NTSC output signal;
3. Select MULTI if your television set has a multisystem.

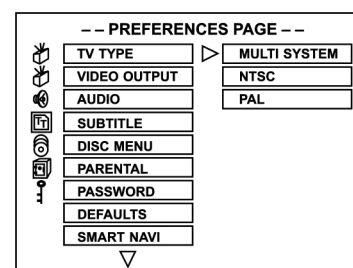



## 2. Set up the VIDEO OUTPUT

- If connect the S-VIDEO terminal, please select S-VIDEO.
- If connect the RGB, please select RGB (Scart version only).

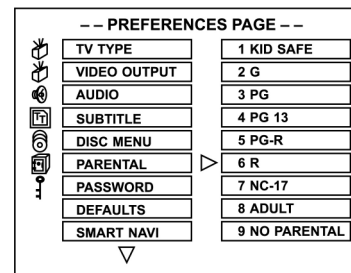
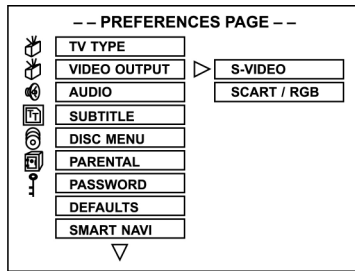

## 3. Set up the AUDIO

- The audio is decide by disc, only the disc support the language format, the audio set up just can work. For example, the disc have English and German two FORMATS, you can select the English or German is decide the disc.

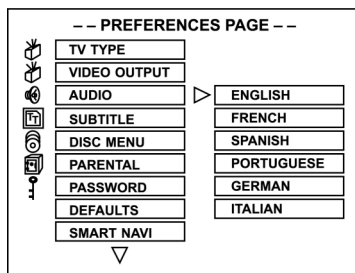

## RATING EXPLANATIONS

- KID SAF – Kid safe; it is safe even for kids.
- G – General Audience; recommended as acceptable for viewers of all ages.
- PG – Parental Guidance suggested.
- PG 13 – Material is unsuitable for children under age 13.
- PG-R – Parental Guidance-restricted; recommended that parents restrict children under age 17 from viewing or allow children to view only when supervised by a parent or adult guardian.
- R – Restricted, under 17 requires accompanying parent or adult guardian.
- NC-17 – NO children under age 17; not recommended viewing for children under age 17.
- ADULT – Mature material; should be viewed only by adults due to graphic sexual material, violence, or language.
- NO PARENTAL – Disable the parental lock function.

## 4. Set up the SUBTITLE

- Subtitle is the words of the disc play audio, as same the audio set up, must the disc support, the sub-title just can work.

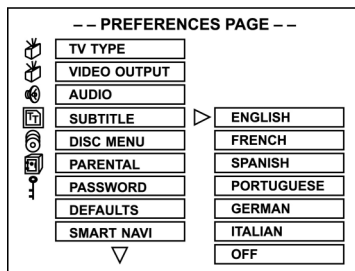

## 7. Set up the PASSWORD

- CHANGE set up the new pass word, first enter "CHANGE", and appear the change menu, input the original "xxxx", move to the new password, input the new password, and press ENTER to confirm.

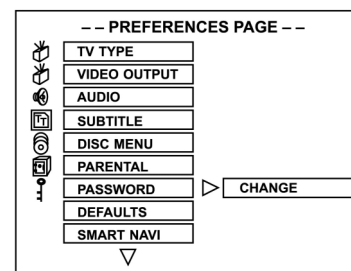

To clear 4-digit password: If you forget your password, the super password is "3308".

## 5. Set up the DISC MENU

- Set up the disc menu subtitle language, it is decide the disc.

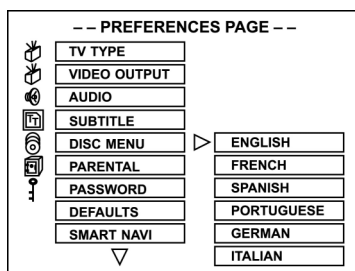

## 8. Set up the DEFAULTS

- If you don't want to save the all of the set up by yourself, select it.
- If you select RESET all functions are returned to the original factory settings of the device.

**Note:** This menu only set up at open the door station, other station it is grey.

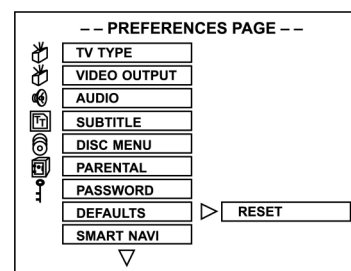

## 6. Set up the PARENTAL

- When playback with the parent lock function disc, can use the PARENTAL to control the disc, and with the password.

## 9. Set up the SMARTNAVI

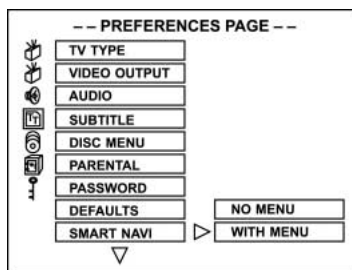

- NO MENU  
The JPEG CD and MP3 disc will not show the menu and run the files automatic.
- WITH MENU  
All NON-DVD / CD / VCD disc will show the SMARTNAVI menu in TV screen. You may using UP / DOWN / LEFT / RIGHT button in remote control to select the desire files.

### Troubleshooting

Before calling customer service if you have problems with this device, please search for the possible fault in the table below. With a few simple tests or minor adjustments you may be able to rectify the problem so that the device functions correctly again.

Symptom (frequent)	Remedy
No power	Insert the mains plug into the socket.
<ul style="list-style-type: none"> <li>• No playback even if PLAY is pressed.</li> <li>• Playback begins but stops again immediately.</li> </ul>	<ul style="list-style-type: none"> <li>• Condensation has formed: Wait approx. 1 to 2 hours until the device has dried out.</li> <li>• The device can only play back the following media: DVDs, video CDs, CDs, MP3s and JPEGs.</li> <li>• The disc may be dirty and require cleaning.</li> <li>• Ensure that the disc has been inserted with the label facing upwards.</li> </ul>
No picture.	<ul style="list-style-type: none"> <li>• Ensure that the device is properly connected.</li> <li>• Ensure that the television is turned to "video".</li> </ul>
<ul style="list-style-type: none"> <li>• No sound.</li> <li>• Distorted sound.</li> </ul>	<ul style="list-style-type: none"> <li>• Ensure that the device is properly connected.</li> <li>• Ensure that the television and stereo system have been adjusted correctly.</li> <li>• Adjust the main volume via the remote control.</li> </ul>
The picture is distorted during fast forward or fast rewind.	In this case the picture is sometimes a little distorted - this is normal.
No fast forward (or fast rewind) playback.	Some discs have sectors which do not allow fast forward (or reverse) playback.
No 4:3 (16:9) picture.	Select the correct setting corresponding to the characteristics of your television ("TV Aspects").
No Surround Sound.	Select the correct setting under "Audio Output" corresponding to your stereo system.

### Symptom (frequent) Remedy

No operation possible via the remote control.	<ul style="list-style-type: none"> <li>• Check whether the batteries have been inserted with the correct polarity (+ and -).</li> <li>• The batteries are flat and must be replaced.</li> <li>• Point the remote control in the direction of the sensor on the device.</li> <li>• Do not use the remote control at a distance of more than 5 metres from the sensor</li> </ul>
---	--

Buttons do not work (on the device and/or on the remote control).	<ul style="list-style-type: none"> <li>• Remove any obstacles between the remote control and the sensor on the device.</li> </ul> <p>Switch the device off and then on again. Alternatively, switch the device off, remove the mains plug and re-insert it in the socket (it is possible that the device is not working due to external circumstances such as a thunderstorm or static electricity etc.).</p>
---	---

Menu screen is not or only partially displayed on the television screen.	Select the corresponding type of screen according to the operating instructions of the television set.
--	--

No colour	Turn the TV type to the German colour norm PAL. Confirm the SETUP button to return to the menu.
-----------	---

### Symptom (DVD) Remedy

Audio soundtrack and/or subtitle language is not the one selected in the basic setup.	If the audio soundtrack and/or subtitle language is not on the disc, the language selected in the basic settings cannot be heard or seen.
---	---

The display appears in French (for example).	The setting in the menus under "Disc Languages" is French. Select French.
--	---

No subtitles.	<ul style="list-style-type: none"> <li>• Subtitles only appear on DVDs on which subtitles have been recorded.</li> <li>• Subtitles have been switched off from the television picture. Press the "SUBTITLE" button.</li> </ul>
---------------	--

No alternative audio soundtrack (or subtitle) language is selected.	<ul style="list-style-type: none"> <li>• No alternative language is selected on discs on which only one language has been recorded.</li> <li>• On some discs the alternative language cannot be selected with the AUDIO or SUBTITLE button.</li> </ul> <p>Try to select it from the DVD menu if there is one.</p>
---	---

Angles cannot be changed.	This function depends on the availability of the software. Even if a DVD has been recorded from different angles, these may only be available for certain scenes (when the ANGLE symbol lights up on the device).
---------------------------	---

Symptom (Video CD)	Remedy
There is no menu .	This function is only possible with video CDs with Playback Control.
VCD/ SVCD does not play back.	With the disc inserted, switch over the PBC function using the menu button.
CD-RWs do not play back.	CD-RWs must not be written with hard disc simulation tools such as Packed CD, In CD or similar programmes.
CD-Rs and CD-RWs do not play back, or only play back with errors.	The error rate of CD-R and CD-RW media depends on: <ul style="list-style-type: none"> <li>• the media type</li> <li>• the writing program (possibly carry out an UPDATE)</li> <li>• the writer and its firmware (possibly carry out an UPDATE)</li> <li>• the writing speed (the lower the better)</li> </ul>

This product is equipped with copyright protection technology which is itself protected by specific American patent claims and other intellectual copyrights in the possession of the Macrovision Corporation and other holders of rights. Use of this copyright protection technology is only permitted with the authorisation of the Macrovision Corporation and is limited to home and other restricted performance situations unless express approval is given by the Macrovision Corporation. Dismantling or disassembly of this protection technology is prohibited.

### For your Information:

#### How to Handle and Care for your CDs

##### Handling Precautions

- Hold the CD by the edges so that the surface is not covered in fingerprints.



Fingerprints, dirt and scratches may cause the CD to jump and distort the sound.

- Do not write on the label side with a ballpoint pen or other writing utensil.
- Do not use any record cleaning spray, petrol, diluting agent, antistatic fluid or any other kind of solvent.
- Please ensure that you do not bend or drop the CD.
- Never insert more than one CD into the CD compartment.

- Do not try to close the door if the CD has not been correctly inserted into the CD compartment.

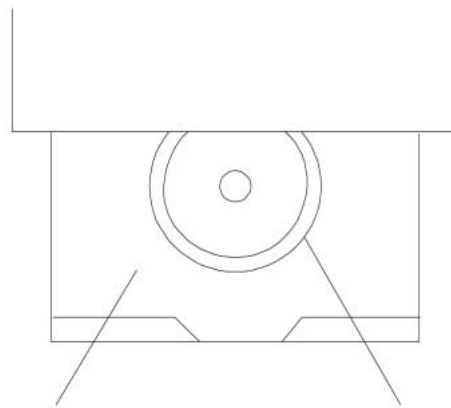

CD COMPARTMENT X CD

- Please make sure that you always store the CD in its original case when not being used.

##### If the Surface is Dirty

- Wipe the CD gently with a soft, moist (water only) cloth.
- When wiping CDs always move the cloth from the centre of the CD to the outer edge.

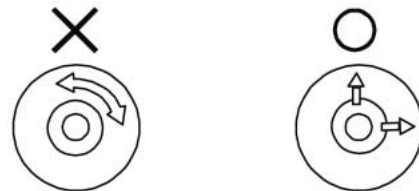

(If you wipe the CD in a circular manner you will cause circular scratches which will produce noises on the CD.)

- If a CD is moved from cold to warm surroundings it is possible that moisture will form on the CD. Wipe off the moisture with a soft, dry cloth that is free of fluff before inserting the CD.

##### Incorrect CD Storage

You may damage the CD if you store it in the following locations:

- exposed to direct sunlight
- damp or dusty locations
- locations exposed to a direct source of heat or heating.

##### Maintenance

- Please ensure that before any maintenance is carried out the device is switched off and the plug removed from the power supply.
- Wipe the device with a dry, soft cloth. Should the surfaces become extremely dirty, please wipe them with a cloth that has been immersed in a weak soapy water solution and then wrung out before wiping off with a dry cloth.
- Never use alcohol, petrol, diluting agent, cleaning liquid or other chemicals. Do not use any compressed air to remove dust.

## Definition of Terms

### Angle

On some DVDs there are scenes that have been recorded simultaneously from a number of different viewing angles (the same scene from the front, the left, the right etc.). With such DVDs the ANGLE button can be pressed to see the scene from the various angles.

### Chapter Number

These numbers are recorded on DVDs. A title is divided up into many sections, each of which has a number. Specific sections of the video presentation can be quickly found using these numbers.

### DVD

This term refers to optical CDs of a high-density on which high-quality picture and sound recordings have been made using digital signals. Through the use of a new video compression technique (MPEG) and a high-density recording technique it is possible to record long and aesthetically pleasing videos on DVDs (for example, an entire feature film can be recorded). DVDs consist of two 0.6 mm-thin discs. The greater the density, the more information can be recorded. A DVD has a greater capacity than a single-side 1.2 mm-thick disc. The fact that two thin discs are combined means that at some time in the future it will be possible to have double-sided playback with even longer playback times.

### PBC (Playback Control)

This is recorded on video CDs (version 2.0). The scenes or information can be seen (or heard) interactively via the television screen using the menu that appears on the screen.

### Subtitles

These are printed lines of text that appear at the bottom of the screen and translate or explain the dialogue. Subtitles are recorded on DVDs.

### Time Number

This shows the running time recorded on the DVD. If a DVD contains two or more films, the films are numbered as title 1, title 2, etc.

### Track Number

This number refers to tracks recorded on video CDs and CDs. They make it possible to search for and find specific tracks (e.g. songs) very quickly

### Video CD

Video CDs contain picture and sound recordings whose quality is comparable to a video cassette. This device also supports video CDs with Playback Control (version 2.0).

## SPECIFICATIONS

<b>Power Requirement</b>	AC 230V, 50Hz
<b>Power Consumption</b>	20W
<b>Signal System</b>	NTSC/PAL
<b>Weight</b>	2.1kg
<b>Dimensions</b>	430(L) x 260(W) x 49(H)mm
<b>Operating Temperature Range</b>	+5° to +35°C
<b>Operating Humidity Range</b>	5 to 90% (no condensation)
<b>Discs Played</b>	
1. DVD-VIDEO disc	
12cm single-sided, single-layer	
12cm single-sided, dual-layer	
12cm double-sided, single-layer	
2. Compact Disc (CD-DA, MP3-CD)	
12cm disc	
8cm disc	
<b>S Video Output</b>	
Y output level	1 Vp-p (75 ohm)
C output level	0.30 Vp-p (75 ohm)
Number of connectors	1
<b>Video Output</b>	
Output level	1 Vp-p (75 ohm)
Output connector	RCA type
Number of connectors	1
<b>Audio Output</b>	
Output Level	2 Vrms (1kHz, 0db)
Output connector	RCA type
<b>Audio Signal Output Characteristics</b>	
1. <b>S/N ratio</b>	
CD audio	90db (EIAJ)
2. <b>Dynamic range</b>	
DVD (Linear audio)	80db
CD audio	80db (EIAJ)
3. <b>Total harmonic distortion</b>	THD + SN 70db
<b>Digital Audio Output</b>	
<b>Output connectors</b>	
Coaxial digital output	RCA type

Specifications are subject to change without notice.  
Weight and dimensions are approximate.

This device has been tested according to all relevant current CE guidelines, such as electromagnetic compatibility and low voltage directives, and has been constructed in accordance with the latest safety regulations.

Subject to technical changes without prior notice!

## Guarantee

The device supplied by our Company is covered by a 24 month guarantee starting on the date of purchase (receipt).

During the life of the guarantee any fault of the device or its accessories \*) ascribable to material or manufacturing defects will be eliminated free of charge by repairing or, at our discretion, by replacing it. The guarantee services do not entail an extension of the life of the guarantee nor do they give rise to any right to a new guarantee!

Proof of the guarantee is provided by the proof of purchase. Without proof of purchase no free replacement or repair will be carried out.

For repairs or replacement during the life of the guarantee return the device in its original packing together with the proof of purchase to your dealer.

\*) Damage to accessories does not mean automatic free replacement of the whole machine. In such cases please contact our hotline. Broken glass or breakage of plastic parts are always subject to a charge.

Defects to consumables or parts subject to wearing (e.g. motor pistons, kneading blades, drive shafts, spare remote control, spare toothbrushes, saw blades, etc.) as well as cleaning, maintenance or the replacement of said parts are not covered by the guarantee and hence are to be paid!

The guarantee lapses in case of unauthorized tampering.

## After the expiry of the guarantee

After the expiry of the guarantee repairs can be carried by the competent dealer or repair service against the payment of the ensuing costs.

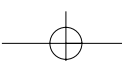
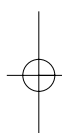
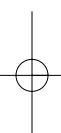
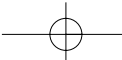

## Wskazówki bezpieczeństwa

Ostrożnie: Odtwarzacz płyt DVD/CD jest urządzeniem klasy 1. Oznacza to, że odtwarzacz ten funkcjonuje przy zastosowaniu widocznego promienia laserowego, który przy bezpośrednim nastawieniu stanowi niebezpieczne ryzyko napromieniowania. Należy zapewnić, aby odtwarzacz używany był zawsze zgodnie z instrukcją.



### Ostrzeżenie:

W celu uniknięcia ryzyka zapłonu lub porażenia prądem nie podawać odtwarzacza wpływom wilgoci lub deszczu.



Niniejszy produkt wyposażony jest w układ niskoenergetyczny.



## Informacja bezpieczeństwa

### Pamiętaj:

Odtwarzacz skonstruowany jest do pracy w łagodnym klimacie. Podłączyć wyłącznie do napięcia zmiennego o wartości 220-240V/50Hz. W innych przypadkach nie można z niego.

### Uwaga:

Odtwarzacz DVD jest produktem klasy 1.

To urządzenie posługuje się niewidocznym promieniem laserowym, który może spowodować niebezpieczne promieniowanie. Zapewnić, aby odtwarzacz używany był zawsze poprawnie i zgodnie z pouczeniem. Jeżeli odtwarzacz podłączony został do gniazda wtykowego z zestykiem uziemiającym nie wolno zbliżać się oczami za blisko do otworu odtwarzacza i zaglądać do wnętrza urządzenia odtwarzającego.

Używanie elementów obsługi, nastawianie lub jakiegokolwiek inne formy używanie niezgodne z opisanymi w instrukcji obsługi mogą doprowadzić do narażenia się na napromieniowanie. Nie otwierać żadnych pokryw i nie przeprowadzać własnoręcznie żadnych napraw. Przeprowadzanie konserwacji i naprawy zlecać zawsze wykwalifikowanym fachowcom.

### Ostrzeżenie:

W celu uniknięcia ryzyka zapłonu lub porażenia prądem nie podawać odtwarzacza wpływom deszczu lub wilgoci.

W celu uniknięcia ryzyka zapłonu lub porażenia prądem lub zakłóceń stosować wyłącznie zalecony osprzęt.

## Przepisy bezpieczeństwa

Przed rozpoczęcie korzystania z odtwarzacza należy dokładnie zaznajomić się z przepisami bezpieczeństwa.

### Zabezpieczenie przewodu sieciowego

W celu uniknięcia i zabezpieczenia się przed porażeniem prądowym, ogniem lub skałeczeniem osób prywatnych należy postępować jak następuje:

Nie pociągać za wtyczkę i przewód zasilania.

Nie dotykać nigdy wtyczki i kabla zasilanie mokrymi rękami.

Umieścić kabel zasilania z dala od grzejników.

Nie ustawiać nigdy żadnych ciężkich przedmiotów na kablu zasilania.

Nie próbować nigdy samowolnej naprawy lub wymiany kabla zasilania. Przeprowadzenie wymiany kabla zasilania zlecać zawsze elektronicznie wyszkolonemu personelowi!

### Ustawianie

Unikać ustawienia odtwarzacza w następujących warunkach:

Nagrzewanie bezpośrednimi promieniami słonecznymi lub urządzeniami grzewczymi lub zamkniętymi pojazdami.

Temperaturę warunkach panowania wysokiej temperatury ponad 30°C) lub dużej wilgotności powietrza (ponad 90%).

W wyjątkowo zakurczonym otoczeniu.

W przeciwnych przypadkach grozi to poważnym uszkodzeniem odtwarzacza.

### Nie używane urządzenie:

Nie używane urządzenie należy wyłączyć.

W przypadku dłuższego okresu nie używania należy wyciągnąć wtyczkę z gniazda wtykowego z zestykiem uziemiającym.

### Nie wkładać do odtwarzacza palców lub innych przedmiotów

Dotykanie wewnętrznych części urządzenia jest niebezpieczne i może doprowadzić do jego poważnego uszkodzenia. Nie podejmować się samowolnego rozbierania urządzenia.

Nie wkładać żadnych ciał obcych do kieszeni płyt CD.

### Chronić przed wodą, ogniem i magnetyzmem

Odtwarzacz ustawiać z daleka od wazonów na kwiaty, wanien, umywalk, itp.. Wtargnięcie wody do wnętrza odtwarzacza może doprowadzić do wyrządzenia poważnych uszkodzeń.

Na urządzeniu nie wolno ustawiać otwartych źródeł ognia, jak np. palących się.

Nie umieszczać nigdy w pobliżu urządzenia magnetycznych przedmiotów jak np. głośników.

### Zabezpieczenie wentylacji

W celu zabezpieczenia wentylacji zachować ze wszystkich stron 5 cm odstęp od innych ścian.

Nie przykrywać otworów wentylacyjnych żadnymi przedmiotami, jak np. gazetami, obrusami, zasłonami, itp.. Odtwarzacz ustawić na płaskim podłożu i nie ustawiać na nim żadnych ciężkich przedmiotów.

Nie ustawiać odtwarzacza na wzmacniaczu lub innych rozgrzewających się urządzeniach.

### Kondensacja

Następujące warunki mogą spowodować odkładanie się wilgoci na soczewce:

Wkrótce po włączeniu grzejnika.

W parującym lub bardzo wilgotnym pomieszczeniu.

Przy przeniesieniu urządzenia z zimnego do ciepłego otoczenia.

Zawilgocenie urządzenia może zakłócić funkcjonowanie odtwarzacza.

W takich przypadkach należy wyłączyć prąd i odczekać około 1 godziny do momentu odparowania wilgoci.

### Przy pojawieniu się przeszkadzających dźwięków w telewizorze podczas oglądania programu

W zależności od warunków odbioru, przy włączonym odtwarzaczu, możliwe jest powstawanie zakłóceń ekranu podczas oglądania programu telewizyjnego. Nie oznacza to błędnego funkcjonowania odtwarzacza czy też telewizora.

Przy oglądaniu programu telewizyjnego należy wyłączyć odtwarzacz.

## Dyski do odtwarzania

Niniejszy odtwarzacz DVD umożliwia odtwarzanie następujących rodzajów płyt kompaktowych z odpowiednim znakiem firmowym (Logo):

### Dyski możliwe do odtwarzania:

Rodzaj płyty	Znak firmowy	Rodzaj odtwarzania	Wielkość płyty	Maks. czas odtwarzania
DVD		Audio + Video	12 cm	ok. 240 min. (nagranie jednostronne)
				ok. 480 min. (nagranie dwustronne)
			8 cm	ok. 80 min. (nagranie jednostronne)
				ok. 160 min. (nagranie dwustronne)
AUDIO-CD		Audio	12 cm	74 min.
			8 cm	20 min.



Dolby Digital Disk



DTS Disk



Digital Audio Disk



Stereo-Disk



System NTSC  
w USA,  
Kanadzie, Japonii,  
Płd. Korei, itd.



System PAL  
w Anglii,  
Francji,  
Australii, itd.

Wyprodukowane na licencji firmy Dolby Laboratories.

„Dolby„ i podwójny symbol DD są znakami handlowymi firmy Dolby Laboratories.

### Kod regionalny

Tak odtwarzacz DVD jak i płyta DVD są regionalnie zakodowane. Wymagana jest zgodność kolejności kodu regionalnego w celu odtwarzania płyt. Przy niezgodności kodu niemożliwe jest odtwarzanie.

**Kod regionalny niniejszego odtwarzacza podany jest z tyłu urządzenia.**



## Struktura dysku

Każda płyta video DVD składa się z „Tytułów“, przy czym wszystkie tytuły mogą być podzielone na różne „Rozdziały” (patrz. Przykład 1). Jeżeli na pojedynczej płycie zostało nagranych np. kilka filmów wtedy każdemu filmowi może być przydzielony własny nr tytułu z podziałem na poszczególne rozdziały.

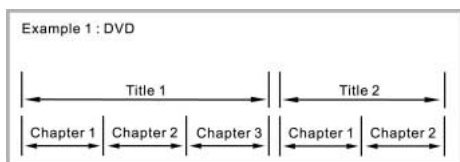

W innych przypadkach płyty audio CD podzielone są na „Ścieżki” (Tracks) (patrz rozdział 2). Ogólnie każda ścieżka oznaczona jest numerem (w przypadku niektórych płyt ścieżki podzielone są jeszcze na ponumerowane indeksy).

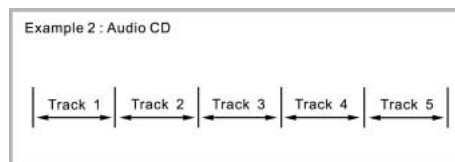

## Opis

### Przednie pole obsługi

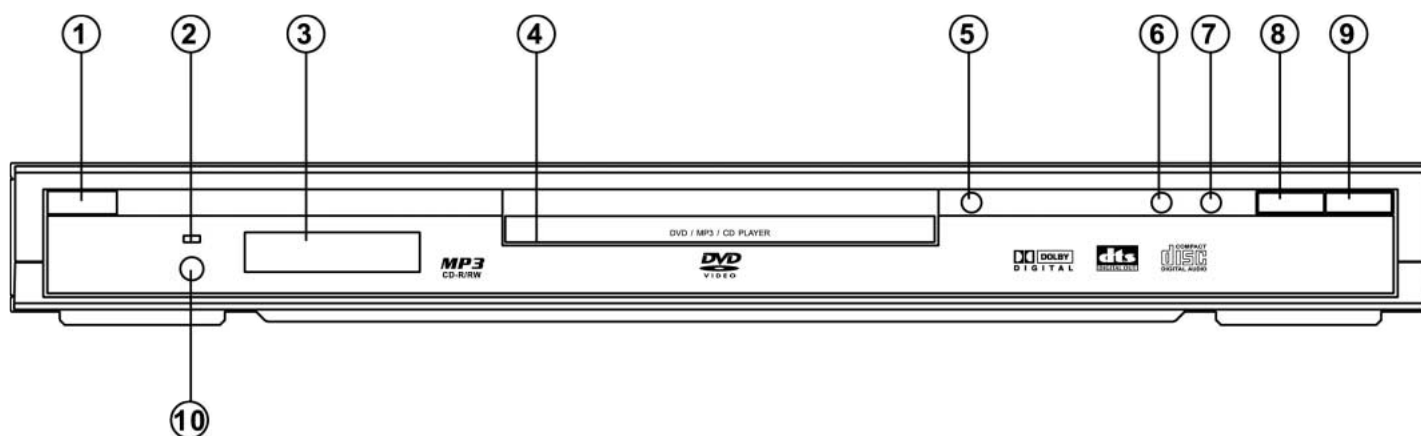

- |   |  |
|---|--|
| <ol style="list-style-type: none"> <li>1. Przełącznik POWER - do przełączenia do stanu Standby (stan oczekiwania)</li> <li>2. Wskaźnik STANDBY</li> <li>3. Displej</li> <li>4. Kieszon dla płyt CD</li> <li>5. OPEN/CLOSE - do otwierania/zamykania kieszeni płyt CD</li> </ol> | <ol style="list-style-type: none"> <li>6. PREV - przeskok do poprzedniego rozdziału/ścieżki</li> <li>7. NEXT - przeskok do następnego rozdziału/ścieżki</li> <li>8. STOP - przerwanie odtwarzania</li> <li>9. PLAY/PAUSE - start odtwarzania - przerwanie odtwarzania</li> <li>10. Czujnik REMOTE</li> </ol> |
|---|--|

### Tylne pole obsługi

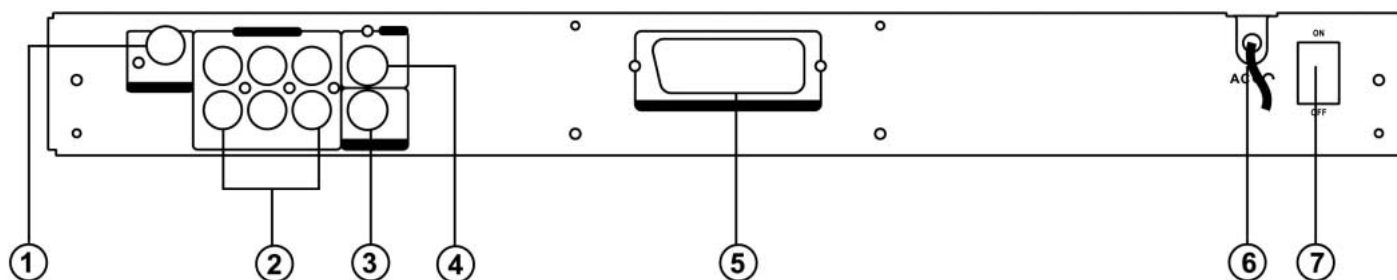

- |   |  |
|---|--|
| <ol style="list-style-type: none"> <li>1. DIGITAL OUT - COAXIAL - przyłącze dla aparatów Audio z wejściem cyfrowo współosiowym.</li> <li>2. Analogowe 5.1ch - gniazdo wyjścia Audio dla przyłączenia wzmacniacza z 5.1-krotnym gniazdem wejścia analogowego</li> <li>3. Wyjście S-VIDEO - przyłącze dla telewizora z wejściem SVHS-VIDEO</li> </ol> | <ol style="list-style-type: none"> <li>4. Wyjście VIDEO - przyłącze dla telewizora z wyjściem VIDEO</li> <li>5. Wyjście SCART - przyłącze dla telewizora z wejściem SCART</li> <li>6. Kabel sieciowy dla prądu zmiennego - przyłącze do standardowego gniazda wtykowego</li> <li>7. POWER ON/OFF (WŁ./WYŁ.)</li> </ol> |
|---|--|

## Pilot zdalnego sterowania

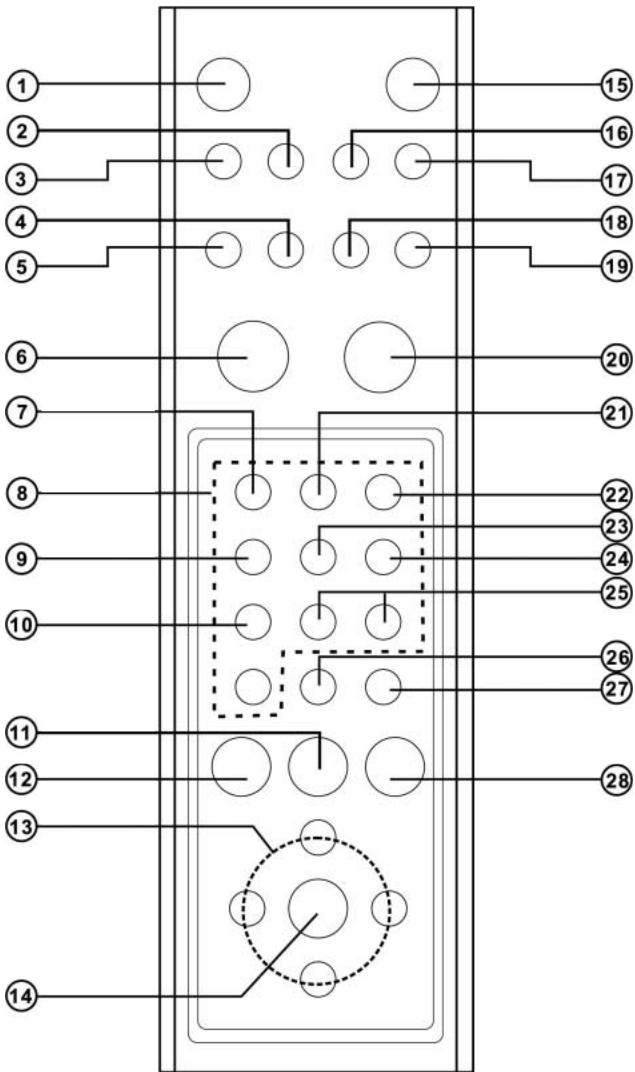

1. POWER- przełączenie do stanu Standby (stan oczekiwania)
2. TITLE/PBC – naciśnięcie przycisku powoduje wywołanie menu „Tytuły DVD”
3. Menu DVD/RETURN - naciśnięcie przycisku powoduje wywołanie menu płyty DVD – powrót do poprzedniego menu.

### Wkładanie baterii (pilot zdalnego sterowania)

Odtwarzacz można sterować przy za pomocą dostarczonego pilota zdalnego sterowania. Do fachu baterii włożyć odpowiednio z polaryzacją dwie baterie typu R6 (AA). Przed zastosowaniem pilota należy zaprogramować go na czujniku Remote odtwarzacza.

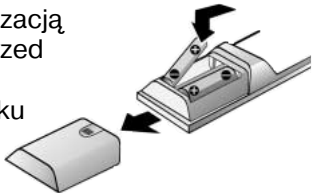

### Wskazówka

- Nie przechowywać pilota w miejscach bardzo nagranych lub zawilgoconych.
- Nie mieszać nowych baterii ze starymi.
- Nie poddawać pilota bezpośredniemu działaniu promieni słonecznych lub urządzeń oświetlających. Może to spowodować zakłócenia przy obsłudze odtwarzacza.
- Jeżeli pilot nie będzie używany przez dłuższy czas wtedy należy wyjąć baterie w celu uniknięcia wylewu baterii lub korozji.

4. DIGEST (tylko dla płyt VCD i CD) – naciskać dla przeglądu ścieżek płyt VCD/CD.
5. PROGRAM - naciśnięcie przycisku prowadzi do opcji programów.
6. PLAY –rozpoczęcie odtwarzania
7. ZOOM –powiększanie obrazu
8. Przyciski numeryczne (0 – 9) –przywołanie ponumerowanego punktu menu
9. ANGLE –wybieranie ujęcia kamery DVD
10. AUDIO – wybór języka Audio
11. NEXT - naciśnięcie przycisku prowadzi do następnego rozdziału wzgl. ścieżki
12. PREV - naciśnięcie przycisku prowadzi do poprzedniego rozdziału wzgl. poprzedniej ścieżki
13. Przyciski strzałkowe (w lewo/w prawo/do góry/w dół) do wybierania punktu menu
14. ENTER –naciśnięcie powoduje potwierdzenie wyboru menu
15. DISPLAY - naciśnięcie przycisku podczas odtwarzania powoduje wyświetlanie na ekranie aktualnych informacji dysku
16. SUBTITLE – wybór dowolnego języka podtytułów
17. MUTE – wyłączenie głosu przez jednorazowy przycisk, przywrócenie dźwięku przez ponowny nacisk
18. SETUP – nacisnąć przycisk dla otwarcia wzgl. zamknięcia menu Setup (menu konfiguracji)
19. GOTO – przeglądanie docelowego rozdziału lub czasu odtwarzania
20. STOP – przerwanie odtwarzania
21. REPEAT – nacisnąć przycisk dla powtórzenia pewnego rozdziału, tytułu, ścieżki lub płyty
22. REPEAT A-B - nacisnąć przycisk dla powtórzenia danego odcinka
23. SHUFFLE – dla przegrywanie ścieżek w przypadkowej kolejności
24. PAUSE/STEP – tymczasowe przerwanie odtwarzania/odtwarzanie obraz za obrazem
25. SLOW – dla powolnego przegrywania płyt DVD do przodu/do tyłu
26. REV – dla wstecznego szukania podczas odtwarzania
27. FWD/CLEAR - dla szukania do przodu podczas odtwarzania – skasowania zapisanego wyboru
28. SHIFT –naciśnięcie powoduje przydzielenie odpowiedniemu przyciskowi funkcji wydrukowanej na powierzchni.

### Zasięg pilota zdalnego sterowania

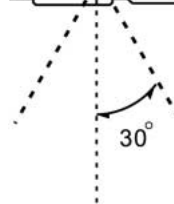

Pilot może być używany w odległości ok. 5 metrów w kierunku prostoliniowym. Poza tym wewnątrz obszaru poziomego kąta do 30°, na czujnik Remote.

## Dołączenie aparatu telewizyjnego (dla Video)

- Metoda 1** odtwarzacz DVD z aparatem telewizyjnym z wejściem Video
- Metoda 2** odtwarzacz DVD z aparatem telewizyjnym z wejściem S-Video
- Metoda 3** odtwarzacz DVD z aparatem telewizyjnym z wejściem SCART (Audio & Video)

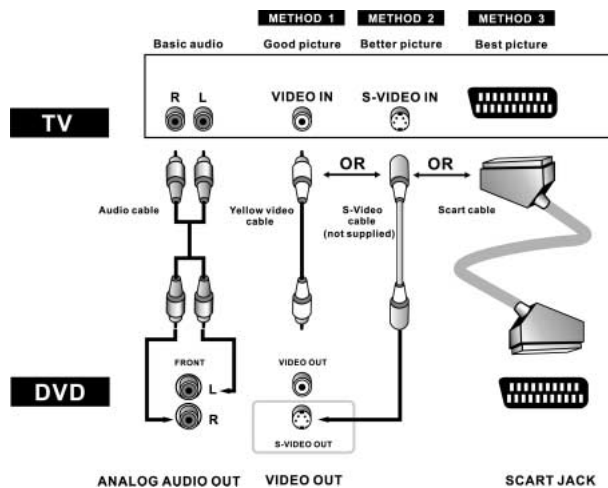

## Dołączenie do aparatów Audio

Poniższy szkic pokazuje przykłady sposobów dołączenia, które stosowane są normalnie do dołączenia odtwarzacza DVD do aparatu telewizyjnego z innym wyposażeniem Audio.

### Przed podłączeniem odtwarzacza DVD

- Upewnić się, że przed podłączeniem następnego urządzenia wszystkie urządzenia zostały.
- Zaznajomić się dokładnie z instrukcjami obsługi własnego aparatu telewizyjnego, aparatury stereo jak i innych urządzeń przeznaczonych do połączenia z odtwarzaczem DVD.

### Metoda 1

Odtwarzacz DVD + wieża stereo

### Metoda 2

Odtwarzacz DVD + wzmacniacz z 5.1 krotnym wejściem analogowym wzmacniacza

### Metoda 3

Odtwarzacz DVD + wzmacniacz z dekodernem Dolby Digital Decoder/ DTS

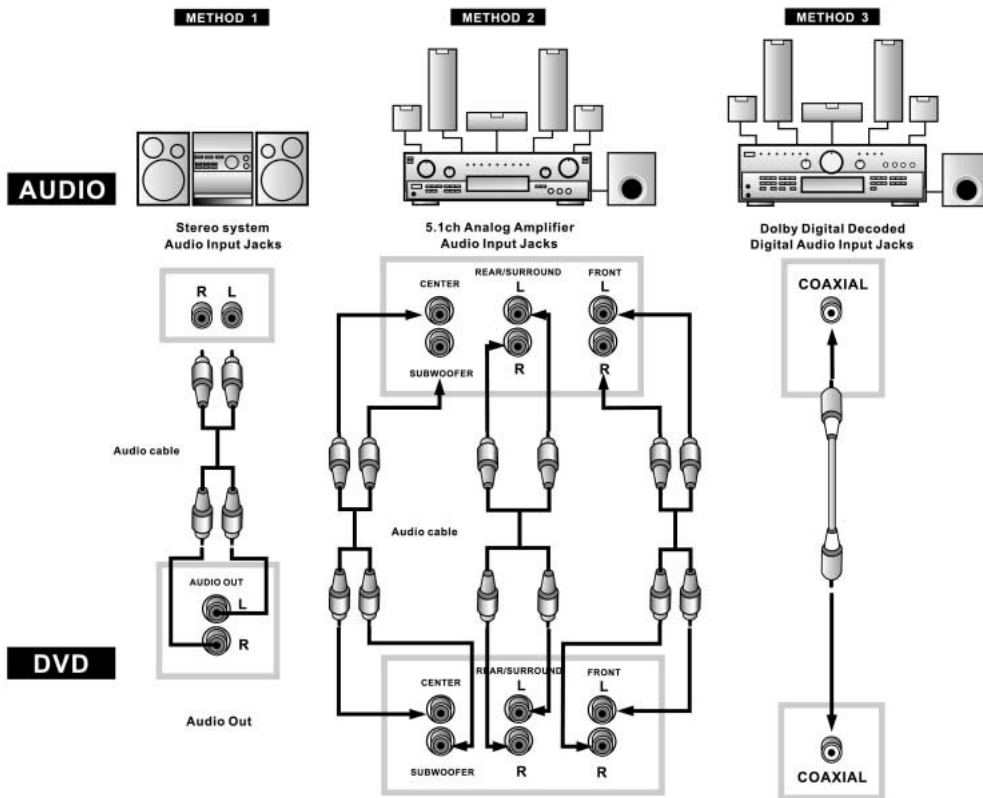

## Normalne odtwarzanie

### Włączenie odtwarzacza i przegrywanie płyty

- Nacisnąć przycisk POWER. Jeżeli z kieszeni nie wyjęto starej płyty wtedy odtwarzacz rozpoczyna w momencie startu z jego odtwarzaniem.
- Nacisnąć przycisk OPEN/CLOSE w celu wymięnienia lub włożenia płyty do otworu kieszeni.



- Po włożeniu płyty nacisnąć ponownie przycisk OPEN/CLOSE w celu zamknięcia kieszeni. Po zamknięciu szuflady rozpoczyna się automatyczne odtwarzanie płyty.

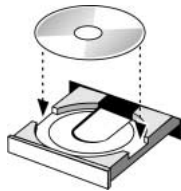

### Przerwanie odtwarzania

- W celu przerwania odtwarzania i wyświetlenia znaku firmowego „LOGO” nacisnąć przycisk STOP. Odtwarzacz zachowuje pamięć pozycję, w której przerwano odtwarzanie pod warunkiem, że włączona jest funkcja „zapamiętać ostatnie nastawienie”.
- W celu wznowienia odtwarzania od miejsca jej przerwania nacisnąć ponownie przycisk PLAY.
- Dwukrotne naciśnięcie przycisku STOP powoduje wygaszenie funkcji kontynuacji odtwarzania.

### Funkcja „Pauza” podczas odtwarzania

- W celu korzystania z funkcji pauzy nacisnąć raz przycisk PAUSE/STEP. W opcji PAUSE wyłączony jest dźwięk.
- W celu kontynuacji odtwarzania nacisnąć przycisk PLAY.

### Szukanie do przodu/do tyłu

- Naciśnięcie przycisku FWD powoduje szybkie przeszukiwanie do przodu. Prędkość wybierana jest przez dalsze naciśnięcie przycisku przy płytach DVD (2x, 4x, 6x, 8x, normalnie)/ przy płytach VCD (1x, 2x, 3x, 4x, normalnie).

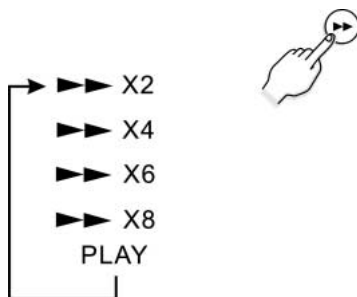

- Dla kontynuacji odtwarzania nacisnąć przycisk PLAY.
- Naciśnięcie przycisku REV powoduje szybkie przeszukiwanie do tyłu. Prędkość wybierana jest przez

dalsze naciśnięcie przycisku przy płytach DVD (2x, 4x, 6x, 8x, normalnie)/ przy płytach VCD (1x, 2x, 3x, 4x, normalnie).

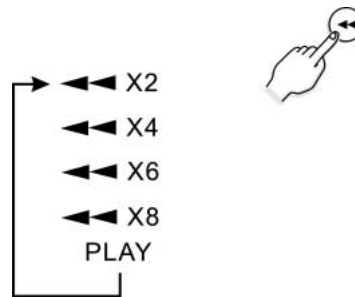

- Dla kontynuacji odtwarzania nacisnąć przycisk PLAY.

### Odtwarzanie w zwolnionym tempie wyświetlania do przodu/do tyłu

- Naciśnięcie przycisku SLOW-Forward umożliwia odtwarzanie w zwolnionym tempie do przodu.
- Każdorazowe przyciśnięcie przycisku SLOW-Forward zmienia prędkość zwolnionego tempa (2x, 4x, 8x, normalna prędkość przy DVD).
- Dla kontynuacji odtwarzania w normalnym tempie odtwarzania nacisnąć przycisk PLAY.
- Naciśnięcie przycisku SLOW-Backward umożliwia odtwarzanie w zwolnionym tempie do tyłu.
- Każdorazowe przyciśnięcie przycisku SLOW-Backward zmienia prędkość zwolnionego tempa (2x, 4x, 8x, normalna prędkość przy DVD).
- Dla kontynuacji odtwarzania w normalnym tempie odtwarzania nacisnąć przycisk PLAY.

### Skok do następnego/poprzedniego rozdziału/ścieżki

- Naciśnięcie przycisku NEXT powoduje skok do początku następnego rozdziału (DVD) lub ścieżki (audio CD).
- Naciśnięcie przycisku PREV powoduje skok do poprzedniego rozdziału (DVD) lub początku odtwarzanej ścieżki (audio CD).
- Dwukrotne naciśnięcie przycisku PREV powoduje powrót do poprzedniej ścieżki (audio CD).

### Sprawdzanie pozostałego czasu odtwarzania

- W celu sprawdzenia już przegranego czasu odtwarzania względnie pozostałego czasu odtwarzania nacisnąć przycisk DISPLAY zgodnie z poniższym szkicem.

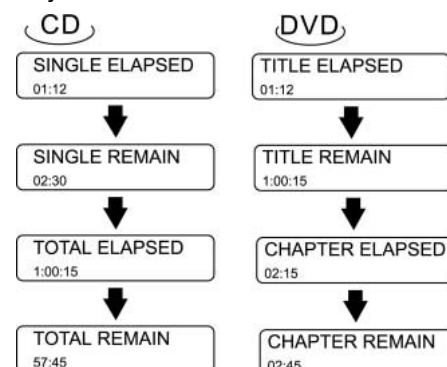

## Powtórzenie odtwarzania

### Powtórzenie odtwarzania/przegrywania

- Naciśnięcie przycisku REPEAT powoduje powtarzanie rozdziału, tytułu jak też całej płyty DVD, wzgl. całej płyty CD.

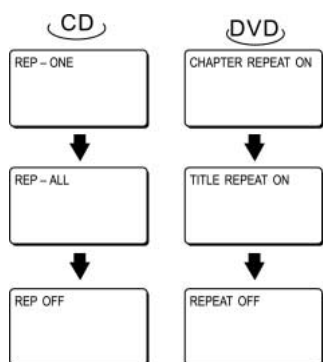

TITLE REPEAT ON/REP-ALL – powtórka całego tytułu  
Jeżeli płyta CD przegrana została do końca wtedy następuje powtarzanie przegrywania od początku.

CHAPTER – powtórzyć przegrywany rozdział  
Przy osiągnięciu końca odtwarzania rozdziału wtedy następuje powrót do odtwarzania od początku rozdziału.

REP-ONE – powtórzyć odtwarzaną ścieżkę/piosenkę  
Przy osiągnięciu końca odtwarzania ścieżki/piosenki wtedy następuje powrót do odtwarzania od początku ścieżki/piosenki.

### Powtórzyć odtwarzanie A ↔ B

- Na początku rozdziału do powtórzenia (punkt A) nacisnąć przycisk A-B.
- Na końcu rozdziału do powtórzenia (punkt B) nacisnąć powtórnie przycisk A-B.
- Odtwarzacz powraca automatycznie do punktu A i rozpoczyna odtwarzanie wybranego odcinka(A-B).
- W celu skasowania powtarzania odtwarzania odcinka A-B nacisnąć po raz trzeci przycisk A-B. Następuje kontynuacja normalnego odtwarzania.

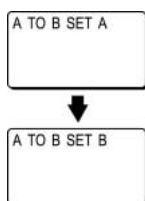

### Zaprogramowane odtwarzanie (tylko przy płytach VCD wzgl. CD)

- nacisnąć przycisk Stop i następnie przycisk PROG.

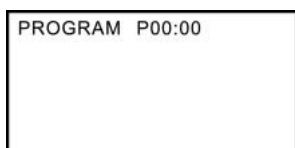

- zapisać ścieżkę przyciskami numerycznymi (0 – 9) pilota zdalnego sterowania. Na ekranie wyświetlane jest, co poniżej:

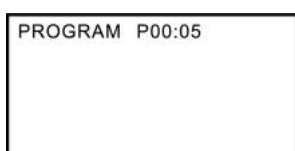

- nacisnąć przycisk ENTER

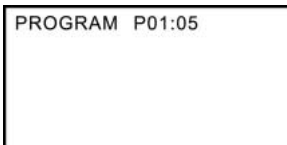

- Ścieżka 5 zapisana została w 1 programie; przez powtarzanie powyższych czynności możliwe jest zapisanie do 99 punktów programu.
- Nacisnąć przycisk STOP w celu skasowania programu i otwarcia kieszeni płyt CD.

### Przypadkowe odtwarzanie (shuffle) (tylko dla płyt VCD wzgl. CD)

- nacisnąć podczas odtwarzania przycisk SHUFFLE w celu przełączania pomiędzy ON i OFF. Nastawianie przeprowadzać jak następuje:  
ON = włączona opcja przypadkowa. Jeżeli odtwarzanie doszło do końca przegrywanej ścieżki wtedy następuje skok do dalszego odtwarzania przypadkowej ścieżki.  
OFF = wyłączona opcja przypadkowa. Wskazówka na ekranie OFF (przed zastosowaniem poprzedzić naciśnięciem przycisku STOP).

## Zastosowanie menu i tytułów płyt

### Otwieranie menu dysku

- Menu można zastosować do wyboru języka: mówionego, podtytułów, itp.. Zawartość menu płyty zmienia się od dysku do dysku.
1. Nacisnąć podczas odtwarzania przycisk MENU-DVD. Menu zostaje wyświetlone.
  2. Przyciskami strzałkowymi (w górę/w dół) wzgl. (w prawo/w lewo) wybierać poszczególne punkty.
  3. Nacisnąć przycisk ENTER: - wybrany punkt zostaje odtwarzany.

### Zastosowanie menu tytułów

- Przy DVD zawierających większą ilość tytułów możliwe jest wyświetlenie tytułu każdego filmu.
- Rodzaj pracy tej funkcji i jej ewentualne wspieranie zależne jest od DVD.

## Język AUDIO / język podtytułów (tylko dla płyt DVD)

### Wybór języka Audio

- Nacisnąć przycisk AUDIO w celu wyboru pomiędzy różnymi językami mowy (np. angielskiej, francuskiej, hiszpańskiej, niemieckiej, ..., w zależności od ilości języków zapisanych na płycie DVD).

### Wybór języka podtytułów

- Nacisnąć przycisk SUBTITLE w celu wyboru pomiędzy różnymi językami podtytułów mowy (np. angielskiej, francuskiej, hiszpańskiej, niemieckiej..., w zależności od ilości języków podtytułów zapisanych na płycie DVD).

## ZOOM

- Naciskać kilkakrotnie podczas odtwarzania przycisk ZOOM w celu zmiany wielkości obrazu (1,5-krotnie, 2-krotnie, 3-krotnie).
- Po powiększeniu obrazu możliwe jest przesunięcie jego wyglądu przy użyciu przycisków strzałkowych (w górę/w dół, w prawo/w lewo) i wyświetlenie wybranej osobiście części obrazu.

## Kąt ujęcia obrazu

- Nacisnąć podczas odtwarzania przycisk ANGLE celu wyboru własnego kąta ujęcia obrazu.
- Funkcja ta jest aktywna tylko przy płytach, przy których niektóre sceny zapisane zostały z różnymi ujęciami kamery.

## Bezpośredni wybór dowolnego tytułu, rozdziału lub momentu

- Nacisnąć przycisk STOP
  - Nacisnąć przycisk GOTO
  - Przy niektórych formatach producentów dostępne są następujące możliwości wyboru:
    - DVD: możliwy dostęp do tytułu, rozdziału lub bezpośredni dostęp na żądanym miejscu.
    - VCD: możliwy jest dostęp tylko na żądanym miejscu.
    - CD: możliwy jest tylko dostęp na żądanym miejscu.
- Np. utwór 1 = 3 min.  
 utwór 2 = 4 min.  
 utwór 3 = 6 min.  
 Całkowity czas = 13 Min.

Jeżeli czas nastawiony jest na 00:05:00 wtedy odtwarzacz wykonuje skok do drugiego utworu i rozpoczyna przegrywanie w drugiej minucie tego utworu.

## Odtwarzanie DIGEST (tylko przy płytach VCD wzgl. CD)

- najpierw nacisnąć przycisk STOP a następnie przycisk DIGEST, zostaje wyświetlone następujące menu:

1. INTRO	3. TRACK
2. DISC	4. EXIT

### VCD

- Przyciskami numerycznymi wybrać żądany punkt menu (INTRO, DISC, TRACK lub EXIT) a następnie nacisnąć przycisk ENTER.
- INTRO: 8 sekundowe przegrywanie każdej ścieżki.
- DISC: powoduje wielokrotny podział tytułu w zależności od ilości zawartych w nim ścieżek (dla wyboru odpowiedniego okna nacisnąć najpierw przyciski numeryczne a następnie ENTER)
- TRACK: powoduje podział tytułu na odcinki każdy po 5 minut. (Dla wyboru odpowiedniego okna nacisnąć najpierw przyciski numeryczne a następnie ENTER).

### CD

- dla wyboru INTRO lub EXIT nacisnąć przycisk numeryczny i następnie potwierdzić przyciskiem ENTER.

1. INTRO	3. EXIT
2. ---	4. EXIT

- INTRO: każda ścieżka przegrywana jest najpierw przez 12 sekund.
- naciśnięcie przycisku PLAY powoduje dalsze przegrywanie aktualnej piosenki a funkcja NITRO zostaje wyłączona.

## Odtwarzanie JPEG

Niektóre płyty CD zawierają też obrazy w formacie JPEG. Może się np. zdarzyć, że przekazano zlecenie na wywołanie filmu fotograficznego ze zdjęciami w formacie JPEG. W takich przypadkach możliwe jest odtworzenie tych plików w niniejszym odtwarzaczu.

W związku z tym kilka pożytecznych wskazówek:

- Po włożeniu płyty z plikami JPG następuje wyświetlenie na ekranie wszystkich dostępnych plików lub zdjęć.
- Wyboru foldera wzgl. pliku dokonuje się przy użyciu przycisków strzałkowych w górę/w dół, potwierdzenia dokonuje się przyciskiem ENTER.
- po otwarciu pliku JPEG wyświetlane są po upływie kilku sekund wszystkie kolejne pliki. Dla dłuższej obserwacji poszczególnego zdjęcia JPG nacisnąć przycisk PAUSE dla przerwania automatycznego wyświetlania.
- Przyciski strzałkowe naciskać podczas odtwarzania w celu obracania lub przekartkowania.

SMART NAVI	
ROOT	ROOT 0
	JEPG01 1
	JEPG02 2
	JEPG03 3
	JEPG04 4
	JEPG05 5

## Odtwarzanie MP3

Niniejszy odtwarzacz dysponuje w budowanym dekodującym formacie MP3. Umożliwione jest przez to odtwarzanie ścieżek (plików) formatu MP3 zapisanych na płytach CD-R lub CD-RW.

### Zastartowanie odtwarzania

- Zaleca się włączenie telewizora przy zamiarze odtworzenia płyty MP3.
1. Przycisk OPEN/CLOSE naciskać w celu wkładania lub wyjmowania płyty.
  - Folder i pliki ukazują się w menu w katalogu głównym (Root Directory).
  2. Wybrać przyciskami strzałkowymi w górę/w dół żądany folder muzyczny, potwierdzić przyciskiem ENTER.
  3. Przy wyborze pliku piosenki ponownie skorzystać z przycisków górę/w dół, następnie nacisnąć przycisk ENTER w celu rozpoczęcia odtwarzania pliku utworu.

SMART NAVI	
ROOT	ROOT 0
	MP3 TRACK01 1
	MP3 TRACK01 2
	MP3 TRACK01 3
	MP3 TRACK01 4
	MP3 TRACK01 5

### Opcja odtwarzania

- Na ekranie wyświetlany jest odpowiedni obraz wybranej opcji.

1. Przyciski strzałkowe służą do wyboru opcji odtwarzania.
2. Przyciskami w prawo/w lewo wybrać żądany folder muzyczny i potwierdzić przyciskiem ENTER.
3. Przyciskami strzałkowymi wybrać plik piosenki i potwierdzić wybór przyciskiem ENTER.

**Wskazówka:** W celu powtarzania funkcji: FOLDER REPEAT, DISC, DISC REPEAT, DISC SCAN, SINGLE, FOLDER, REPEONE (powtarzanie utworu) należy na pilocie zdalnego sterowania naciskać przycisk REPEAT.

## MENU SETUP (KONFIGURACJA)

Menu SETUP umożliwia ustawienie własnego odtwarzacza DVD zgodnie z życzeniem wyboru języków, instalacji blokady rodzicielskiej, aktywacji lub włączenia symboli i wygaszacza ekranu, rodzaju nastawienia wygaszacza ekranu telewizyjnego itd.. przeszukując odpowiednie menu można znaleźć odpowiednią stronę, na której opisane są parametry wybranej opcji menu.

1. Nacisnąć przycisk SETUP
2. Przyciskami strzałkowymi w górę/w dół wybrać menu lub plik informacyjny.
3. Nacisnąć przycisk ENTER w celu potwierdzenia wybranego jasno podświetlonego punktu.

**Naciskanie przycisku SETUP w opcji STOP lub odtwarzania (w opcji DVD).**

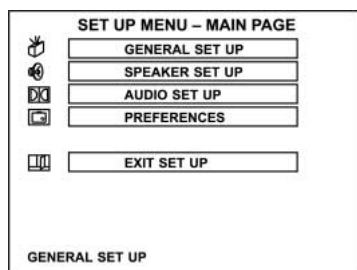

- Wyświetlanie menu SETUP.
- Wybierać za pomocą przycisków strzałkowych w górę/w dół i potwierdzać przyciskiem ENTER.
  - Za pomocą menu SETUP możliwe jest nastawianie ogólne, głośników, Audio i wybranych funkcji.
  - W celu opuszczenia menu SETUP nacisnąć przycisk w dół aż do wyboru punktu EXIT SETUP.

SETUP



## Nastawianie ogólne

Wybrać w menu SETUP punkt Nastawianie ogólne i następnie przy pomocy przycisków strzałkowych zażyczoną opcję, zawsze dla potwierdzenia naciskać przycisk ENTER.

### 1. Nastawianie opcji obrazu ekranu

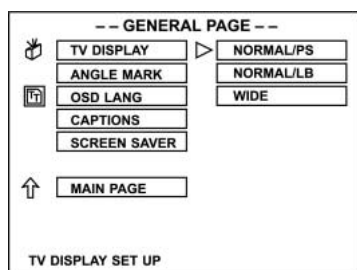

**NORMAL/PS:** Pan scan. Wybrać ten punkt, jeżeli odtwarzacz dołączony jest do konwencjonalnego aparatu telewizyjnego. Filmy Video nagrane w formacie Pan-Scan odtwarzane są z obcinaniem prawego i lewego brzegu.

**NORMAL/LB:** Wybrać ten punkt, jeżeli odtwarzacz dołączony jest do normalnego telewizora. Filmy szeroko-

koekranowe odtwarzane są z czarnym obrzeżem w górnej i dolnej krawędzi ekranu.

**WIDE:** Wybrać ten punkt, jeżeli odtwarzacz dołączony jest do szerokoekranowego aparatu telewizyjnego.

### Wskazówka:

Rodzaj wielkości wyświetlanego obrazu jest zaprogramowane na płycie DVD. Dlatego możliwym jest, że odtwarzany obraz niektórych płytach DVD nie odpowiada wybranej uprzednio wielkości.

### 2. Nastawianie znakowania kąta ujęcia

- Niektóre płyty DVD zaprogramowane są z większą ilością ujęć kamery tak, że przy odtwarzaniu możliwy jest wybór kąta oglądania sceny.
  - ON – otworzyć kąt ujęcia
  - OFF – zamknąć kąt ujęcia
- Z funkcji tej można korzystać wyłącznie w przypadkach, gdy dyski oznaczone są znakiem kąta.

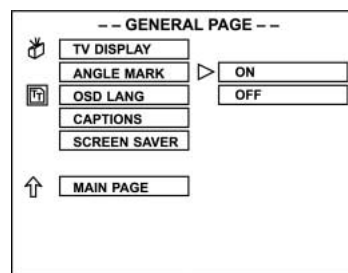

### 3. Nastawianie języka OSD.

- Możliwy jest wybór języka obrazu ekranowego (ON SCREEN DISPLAY, OSD).

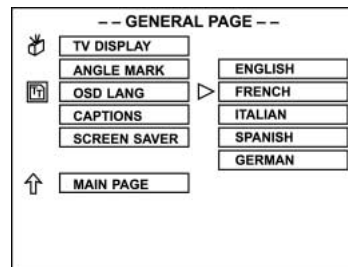

### 4. Nastawianie symboli

- ON – otworzyć opcję.
- OFF – zamknąć opcję.

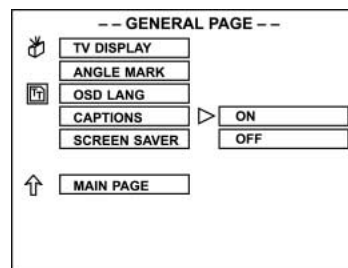

Aparat telewizyjny musi dysponować funkcją do zamykania symboli.

### 5. Nastawianie wygaszacza ekranu

- W przypadku, gdy nie włożono żadnej płyty lub odtwarzanie przerwano na dłuższy czas następuje włączenie funkcji „Wygaszacz ekranu”. Ekran zaciemnia się całkowicie i po całym ekranie przesuwa się znak firmowy Logo DVD. Funkcja ta służy do ochrony ekranu telewizyjnego tak, że nawet przy

dłuższych przerwach jest on zabezpieczony przed uszkodzeniem.

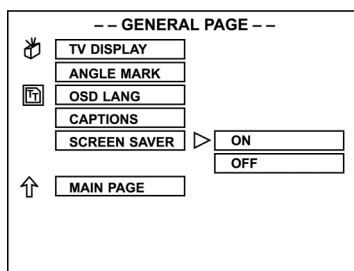

## Nastawianie głośników

- Przyciskami w górę/w dół wybrać opcję nastawiania głośników i potwierdzić wybór przyciskiem ENTER.
- Po lewej stronie umieszczono katalog główny, po prawej podpunkty.
- Przyciskiem w prawo/w lewo wybrać odpowiedni podpunkt i potwierdzić przyciskiem ENTER.

### 1. Nastawianie trybu DOWNMIX

- LT/RT: Jeżeli odtwarzana płyta została nagrana stereo z PROLOGIC DOLBY wtedy radzimy wybranie tego punktu tak, że z powodu zintegrowanego w odtwarzaczu dekodera osiągnie się w pomieszczeniu rewelacyjną atmosferę jak w kinie z dwoma frontowymi głośnikami.
- STEREO: Jeżeli źródło składa się z dwóch kanałów wtedy oznacza to przy wyjściu sygnału audio normalny odbiór sygnału stereo.
- OFF: zamknięcie opcji DOWNMIX i aktywacja manualnego kanału 5.1.

Przy aktywacji manualnego kanału 5.1 możliwe jest nastawienie głośników CENTER, REAR, SUBWOOFER jak i opóźnienie głośników CENTER/REAR. Po przez funkcję TEST TONE możliwa jest kontrola poprawności dołączenia głośników.

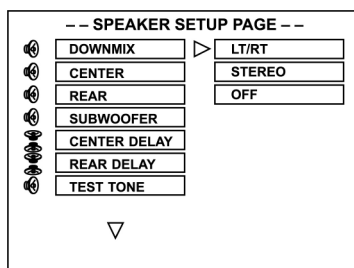

## Nastawianie Audio

- Przyciskami w górę/w dół wybrać nastawienie audio i potwierdzić przyciskiem ENTER.
- Po lewej stronie umieszczono katalog główny, po prawej podpunkty.
- Przyciskiem w prawo/w lewo wybrać odpowiedni podpunkt i potwierdzić przyciskiem ENTER.

### 1. Nastawianie SPDIF-OUTPUT

- OFF: Sygnalizacja wyjścia jest nastawiona wstępnie na format "analogowy". Funkcję tą należy wybrać w przypadku, gdy płyta CD odtwarzana będzie poprzez prawe lub lewe gniazdo SPDIF OUTPUT odtwarzacza. Przy wybraniu tej funkcji brak sygnału z gniazda współosiowego.
- SPDIF/RAW: Opcję tą należy wybrać, gdy odtwarzacz DVD podłączony jest ze wzmacniaczem poprzez gniazdo współosiowe DIGITAL OUT (wyjście

cyfrowe). Podłączony wzmacniacz musi być wyposażony w dekodery typu Dolby Digital.

- SPDIF/PCM: Opcję tą należy wybrać, gdy odtwarzacz DVD podłączony jest do 2 kanałowego układu cyfrowego lub wzmacniacza stereo. Przy odtwarzaniu płyty typu Dolby Digital lub płyty CD-MPEG następuje wysyłanie sygnału z gniazda współosiowego w 2 kanałowym formacie PCM. Programy te mają nieskompresowaną ścieżkę dźwięków stereo dla polepszenia jakości odtwarzania. Podczas odtwarzania można z przedniego lewego i prawego głośnika odbierać dyskretny dźwięk stereo.

**Wskazówka:** Przy używaniu wbudowanego wzmacniacza należy wyjście audio przestawić na analogowe w przeciwnym wypadku tylny i środkowy głośnik nie otrzymają żadnych sygnałów wyjścia.

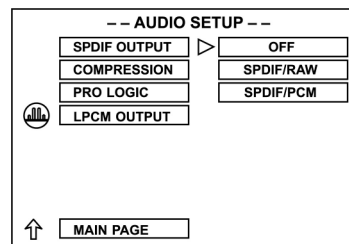

- Przyciskami strzałkowymi w górę/w dół wybrać punkt SPDIF OUT i potwierdzić przyciskiem ENTER.
- Przyciskami strzałkowymi w górę/w dół wybrać jeden z punktów OFF, SPDIF/RAW lub SPDIF/PCM i potwierdzić przyciskiem ENTER.

### 2. Nastawianie tłumienia

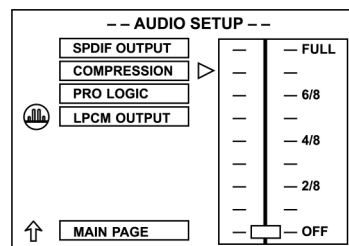

- Zakres dynamicznego tłumienia  
Poprzez zakres dynamicznego tłumienia realizuje się redukcję zmian głośności poprzez ustalenie zróżnicowania pomiędzy głośnymi i cichymi dźwiękami.  
Nastawić przyciskami strzałkowymi w górę/w dół zakres dynamicznego tłumienia w granicach pomiędzy 1/8 i FULL (maks.), wzgl. wyłączyć tłumienie (OFF), następnie dla potwierdzenia nacisnąć przycisk ENTER.  
W celu odbierania całego zakresu zapisanych dźwięków należy wybrać opcję OFF lub niski stopień tłumienia jak np. 1/8 lub 2/8. W celu osiągnięcia zróżnicowania głośności pomiędzy głośnymi i cichymi dźwiękami należy wybrać większy stopień tłumienia jak np. 6/8 lub FULL.

### 3. Nastawianie funkcji PRO LOGIC

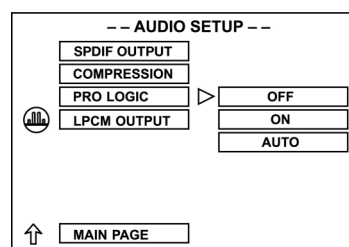



### - PRO LOGIC ON

Wybór tego punktu oznacza, że system dekodera PRO LOGIC zmienia wszystkie dyski z odtwarzaniem sygnału 2 kanałowego na dyski z odtwarzaniem 5.1 kanałowym.

Funkcja ta przełącza funkcję DOWNMIX do stanu OFF.

### - PRO LOGIC OFF

Wyłączenie PRO LOGIC

### - PRO LOGIC AUTO

Automatyczne wybieranie tej funkcji.

## 4. Nastawianie wyjścia LPCM

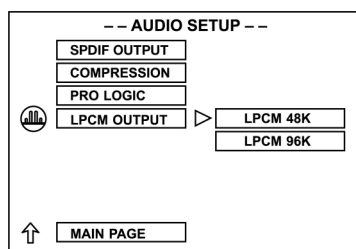

### LPCM 48K:

Liniowe nastawienie PCM "48K" oznacza, że maksymalna „częstotliwość próbkowania na wyjściu cyfrowym” wynosi 48 kHz.

Jeżeli na wejściu dekodera częstotliwość próbkowania tytułu wynosiła 96 kHz to po przekształceniu wynosi ona automatycznie 48 kHz.

### LPCM 96K:

Przy nastawieniu "96K" maksymalna „częstotliwość próbkowania na wyjściu cyfrowym” wynosi 96K, w tym przypadku nie ma miejsca żadne automatyczne przekształcenie.

## Nastawienia użytkownika

(Tylko w opcji STOP lub przy otwartej kieszeni)

Wybrać przyciskami strzałkowymi w górę/w dół wybrać punkt PREFERENCES SET UP i potwierdzić przyciskiem ENTER.

- Po lewej stronie umieszczono katalog główny, po prawej podpunkty.

Przyciskiem w prawo/w lewo wybrać odpowiedni podpunkt i potwierdzić przyciskiem ENTER.

### 1. Typ telewizora (TV TYPE)

Nastawić wyjście Video zgodnie z systemem telewizora, do którego dołączony będzie odtwarzacz:

1. Przy telewizorze w systemie PAL wybrać sygnał wyjściowy PAL;
2. W przypadku systemu NTSC wybrać sygnał wyjściowy NTSC;
3. Lub też wybrać MULTI, jeżeli dysponuje się telewizorem wielosystemowym.

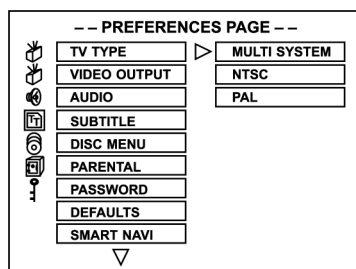

## 2. Nastawianie wyjścia Video

- Przy dołączaniu poprzez wyjście S-Video należy wybrać podpunkt S-Video.
- Przy dołączaniu poprzez RGB należy wybrać podpunkt RGB (tylko dla wersji Scart).

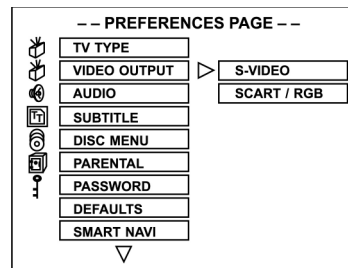

## 3. Nastawianie funkcji AUDIO

- Funkcja Audio zależna jest od płyty wspierającej format języka, tylko przy wspieraniu możliwe jest funkcjonowanie nastawienia audio. Jeżeli płyta zawiera np. angielski i niemiecki wtedy wybór języka ograniczony jest do tych dwóch.

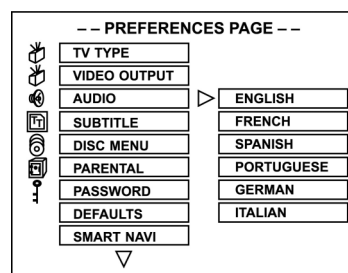

## 4. Nastawianie podtytułów

- Podtytuły wyświetlane są na ekranie i ich istnienie jest też zależne od wyposażenia płyty. Możliwe jest wyświetlanie tylko języków podtytułów wspieranych przez dysk.

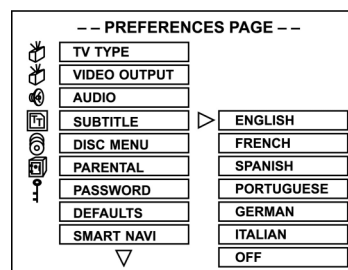

## 5. Nastawianie MENU-DISC

- Także i w tym przypadku nastawianie języka zależne jest od zastosowanej płyty.

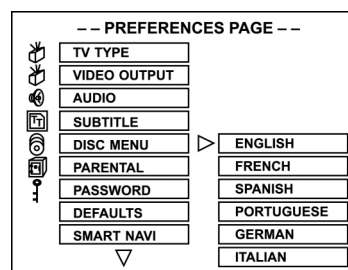

## 6. Nastawianie blokady rodzicielskiej

- Jeżeli odtwarzanie zależy od decyzji rodziców wtedy przez podanie hasła istnieje możliwość zaprogramowania blokady rodzicielskiej.

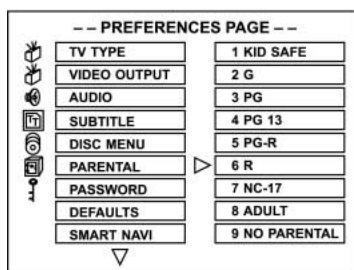

### Objaśnienia klasyfikacji wg granic wiekowych

- KID SAFE – Bezpieczne dla dzieci: a także bez szkody dla dzieci.
- G – Ogólna publiczność: zalecane jako nieszkodliwe dla wszystkich grup wiekowych
- PG – zalecane towarzyszenie rodziców
- PG 13 – Materiał nie nadający się dla dzieci poniżej 13 lat.
- PG+R – Towarzyszenie rodziców z ograniczeniem: zaleca się żeby rodzice zabronili oglądania filmu własnym dzieciom poniżej 17 lat, wzgl. albo dozwolone jest oglądanie filmu dzieci, ale pod kontrolą rodziców lub rodzica.
- R – Ograniczony: poniżej 17 lat wyłącznie w towarzystwie jednego z rodziców lub upoważnionej do tego dorosłej osoby.
- NC-17 – zabronione dla dzieci poniżej 17 lat.
- ADULT – Tylko dla dorosłych; z powodu scen seksualnych, brutalnych lub ze względu na dialogi dozwolony wyłącznie do oglądania przez dorosłe osoby.
- NO PARENTAL – Wyłączyć blokadę rodzicielską.

## 7. Nastawianie hasła

- Nastawianie nowego hasła przeprowadzić poprzez CHANGE: najpierw potwierdzić CHANGE, następuje wyświetlenie menu CHANGE, podać dotychczasowe hasło ("xxxx"), następnie wybrać "nowe", wpisać nowe hasło i potwierdzić przyciskiem ENTER.

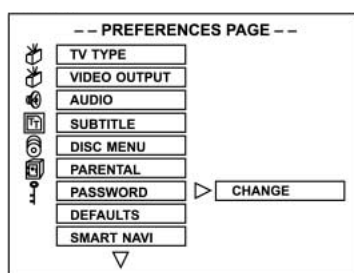

Przy kasowaniu hasła czteropozycyjnego: w przypadku gdy zapomniano stare hasło można skorzystać z super-hasła o brzmieniu "3308".

## 8. Wybieranie funkcji DEFAULTS (Nastawianie zerowe)

- Punkt ten wybierać przy braku chęci zapamiętania wszystkich nastawień. Przy wybraniu RESET następuje powrotne ustawienie wszystkich funkcji do wartości ustawień fabrycznych.

**Wskazówka:** To menu można wybierać tylko przy otwartej kieszeni, w innym przypadku obraz jest szary.

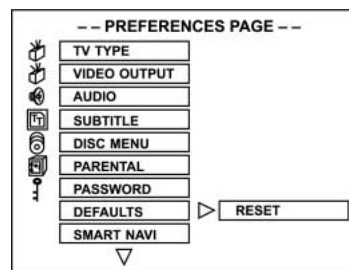

## 9. Nastawianie funkcji SMARTNAVI

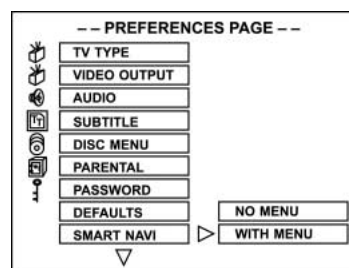

- Brak menu: płyta JPEG-CD lub MP3 nie pokazuje żadnego menu tylko inicjuje automatyczny przebieg plików.
- Menu istnieje: Wszystkie płyty NON-DVD/CD/VCD pokazują na ekranie telewizora menu SMARTNAVI. Przy użyciu przycisków strzałkowych pilota zdalnego sterowanie można wybierać dowolne pliki.

## Rozwiązywanie problemów

Przed skontaktowaniem się z serwisem należy najpierw poszukać w poniższej tabeli ewentualnej przyczyny błędu. Kilkoma prostymi testami lub małymi nastawieniami można ewentualnie naprawić błąd i przywrócić poprawne funkcjonowanie.

### Problem (częsty) Rozwiązanie

- |   |  |
|---|--|
| • Brak prądu  | Wsunąć na nowo wtyczkę do gniazda.   |
| • Brak odtwarzania nawet w przypadku przyciskania PLAY. | • Osadziła się woda kondensacyjna: odczekać jedną do dwóch godzin aż do wyschnięcia odtwarzacza. |
| • Odtwarzanie zaczyna i natychmiast kończy.             | • Odtwarzacz może przegrywać tylko następujące formaty: DVD, Video CDs, CDs, MP3s i JPEGs.       |
|   | • Płyta CD może być zabrudzona i należy ją wyczyścić.  |
|   | • Upewnić się, że płyta CD została włożona etykietą do góry.                                     |
| • Brak obrazu   | • Sprawdzić czy odtwarzacz został poprawnie dołączony.   |
|   | • Sprawdzić czy telewizor został przełączony na "Video".   |

<b>Problem (częsty)</b>	<b>Rozwiązanie</b>
<ul style="list-style-type: none"> <li>• Brak dźwięku</li> <li>• Zniekształcony dźwięk</li> </ul>	<ul style="list-style-type: none"> <li>• Sprawdzić czy odtwarzacz został poprawnie podłączony.</li> <li>• Sprawdzić czy telewizor i układ stereo są poprawnie nastawione.</li> <li>• Ustawić główny głośnik ponad pilotem zdalnego sterowania.</li> </ul>
Zniekształcony obraz podczas szybkiego przewijania w przód i w tył.	Obraz w takich przypadkach ulega niewielkiemu zniekształceniu, jest to normalne.
Szybkie przewijanie do przodu (albo do tyłu) jest niemożliwe.	Pewne płyta CD posiadają segmenty uniemożliwiające szybkie przewijanie do przodu (lub do tyłu).
Brak obrazu w formacie 4:3 (16:9)	Przeprowadzić poprawne nastawienia zgodne z parametrami własnego telewizora ("TV Aspects").
Brak dźwięku Surround Sound.	<ul style="list-style-type: none"> <li>• Wybrać poprawne nastawienia pod "Audio Output" odpowiednie dla własnego urządzenia.</li> </ul>
Pilotem zdalnego sterowanie nie można przeprowadzić żadnych nastawień.	<ul style="list-style-type: none"> <li>• Sprawdzić poprawność włożenia baterii odpowiednio do polaryzacji (+ i -).</li> <li>• Baterie są wyładowane; wymienić baterie na nowe.</li> <li>• Podczas przełączanie kierować pilota zdalnego sterowania na czujnik zdalnego sterowania</li> <li>• Używać pilota zdalnego sterowania w odległości poniżej 5 metrów od czujnika odtwarzacza.</li> </ul>
Przyciski nie funkcjonują (na odtwarzaczu i / lub na pilocie zdalnego sterowania).	<ul style="list-style-type: none"> <li>• Usunąć wszystkie przeszkody pomiędzy pilotem zdalnego sterowania i czujnikiem odtwarzacza. Odtwarzacz wyłączyć i ponownie włączyć. W ostateczności wyłączyć odtwarzacz, wyciągnąć z gniazda wtyczkę AC i połączyć wszystko na nowo. (Możliwe jest, że odtwarzacz nie funkcjonuje właściwie z powodu przyczyn zewnętrznych jak burza lub naładowania elektrostatyczne.)</li> </ul>
Całkowity lub częściowy brak wyświetlania na ekranie telewizora menu ekranu.	Wybrać odpowiedni typ ekranu wg instrukcji obsługi telewizora.
Brak kolorów	Ustawić typ TV na niemiecką normę kolorów systemu Pal. Nacisnąć przy tym przycisk SETUP In celu otwarcia menu

<b>Problem (DVD)</b>	<b>Rozwiązanie</b>
Audio Soundtrack i / lub język podtytułów są niezgodne z wybranymi nastawieniami podstawowymi	Jeżeli brak na płycie CD Audio Soundtrack i / lub języka podtytułów wtedy nie można słyszeć/widzieć wybranego języka zaprogramowanego w nastawieniu podstawowym.
Informacja pojawia się w języku francuskim (przykład).	Nastawienie menu wybrane jest na język francuski w punkcie "Disc Languages" (język płyty). Nastawić język francuski.
Brak podtytułów.	<ul style="list-style-type: none"> <li>• Podtytuły wyświetlane są tylko przy płytach DVD na których zostały one nagrane.</li> <li>• Podtytuły są skasowane przez ekran telewizora. Nacisnąć przycisk "SUBTITLE".</li> </ul>
Niemożliwość wyboru alternatywnego języka (lub podtytułów) Soundtrack-Audio.	<ul style="list-style-type: none"> <li>• Przy płytach CD, na których tylko jeden język jest niemożliwe wybieranie języków alternatywnych.</li> <li>• W przypadku niektórych płyt CD nie ma możliwości wyboru alternatywnego języka przyciskami AUDIO lub SUBTITLE. Spróbować nastawienia poprzez menu DVD, jeżeli jest ono dostępne.</li> </ul>
Brak możliwości zmiany kąta ujęcia.	Funkcja ta jest zależna od odpowiedniego oprogramowania. Nawet, gdy płyta DVD dysponuje różnymi ujęciami kamery to są one przydzielone ewentualnie tylko niektórym scenom (przy wyświetleniu na odtwarzaczu informacji ANGLE.)
<b>Problem (CD-video)</b>	<b>Rozwiązanie</b>
Nie przegrywa żadnego menu.	Funkcja możliwa jest tylko przy płytach CD-video z Playback Control.
Brak możliwości odtwarzania płyt VCD/ SVCD.	Przełączyć przyciskiem menu płyty CD do funkcji PBC, przy włożonej płycie.
Brak możliwości odtwarzania płyt CDRW	Płyta CDRW nie wolno odtwarzać stosując narzędzia symulacji dysku twardego tak jak programy CD Packed, In CD lub podobne programy.
Brak możliwości odtwarzania płyt CDR i CDRW lub tylko odtwarzania z błędami.	<p>Ilość błędnych płyt CDR i CDRW jest zależna od producenta:</p> <ul style="list-style-type: none"> <li>• od typu mediów</li> <li>• od programu nagrywania (przeprowadzić ewentualnie UPDATE)</li> <li>• od aparatury nagrywania i programów firmowych (przeprowadzić ewentualnie UPDATE)</li> <li>• od prędkości nagrywania (im wolniej tym lepiej)</li> </ul>

**Dla informacji:**

Produkt ten zawiera technikę dla ochrony praw autorskich, chronioną przez patenty w ramach specjalnych patentów amerykańskich i inne intelektualne własności w posiadaniu firmy Macrovision Corporation jak też prawnych właścicieli. Używanie tej techniki ochrony praw autorskich możliwe jest wyłącznie po autoryzacji firmy Macrovision Corporation i dozwolone wyłącznie dla użytku domowego i innych mediów obrazowych o ograniczonym zapotrzebowaniu, z wyjątkiem przypadku, gdy zostało to z firmą Macrovision Corporation jednoznacznie inaczej ustalone. Rozbieranie i demontaż są zabronione.

**Traktowanie i konserwacja płyt CD****Kroki ostrożności przy traktowaniu płyt**

- Płyty CD ujmować wyłącznie na brzegach tak aby powierzchnię górną nie pobrudzić dotykając palcami. Odciski palców, brud i zadrapania mogą doprowadzić do skoków i zniekształceń.



- Nie pisać długopisem lub innymi przyborami do pisania po stronie z etykietą.
- Nie używać żadnych rozpylacza do czyszczenia płyt, benzyny, rozpuszczalników, cieczy antystatycznych lub innych środków rozpuszczających.
- Uważać, aby nie dopuścić do upuszczenia lub wygięcia płyty CD.
- Do kieszeni CD wkładać zawsze tylko jedną płytę.

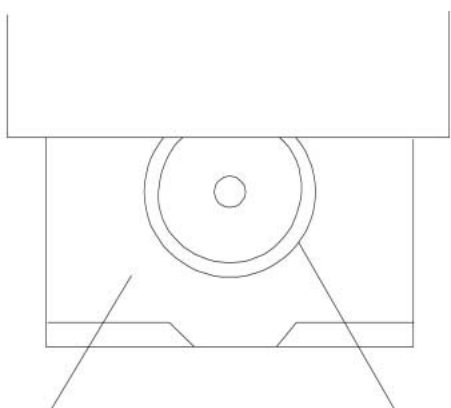

SZUFLADKA CD



PŁYTA CD

- Nie próbować zamykania drzwi przed upewnieniem się o poprawnym ułożeniu płyty CD w jej fachu.

**Przy zabrudzonej powierzchni**

- Przetrzeć płytę CD miękką, wilgotną (tylko woda) szmatką.
- Przy przecieraniu płyty CD przesuwać szmatkę zawsze od środka płyty do jej brzegów.

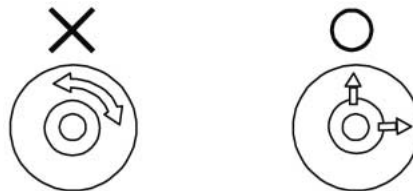

(W przypadku okrężnego zmywania można doprowadzić do zadrapań powodujących zakłócenia dźwięku płyty CD.)

- Przeniesienie płyty CD z zimnego do ciepłego otoczenia może spowodować osadzanie się wilgoci na jej powierzchni. Przed użyciem płyty CD zmyć wilgoć miękką, suchą, niewłóknistą szmatką.

**Niewłaściwe przechowywanie płyt CD**

Można doprowadzić do uszkodzenia płyt CD przechowując je w miejscach takich jak:

- bezpośrednio nagrzewane promieniami słonecznymi
- zawilgoconych lub zakurzonych
- narażonych na bezpośrednie oddziaływanie źródeł ciepła lub grzejników.

**Konserwacja**

- Przed każdą konserwacją zapewnić wyłączenie odłączacza i odłączenie od zasilania sieciowego.
- Odtwarzacz obmywać suchą, miękką szmatką. W przypadku dużego zabrudzenia powierzchni obmywać szmatką zanurzoną w słabym roztworze mydlanym i dobrze wyciśniętą i natychmiast wysuszyć suchą szmatką.
- Zabronione jest używanie alkoholu, benzyny, rozpuszczalników, cieczy rozpuszczalnikowych lub innych środków chemicznych. Do usuwania kurzu nie stosować nigdy sprężonego powietrza.

**Definicja pojęć****Angle (kąt ujęcia)**

Niektóre płyty DVD zawierają sceny ujmowane z wielu różnych kątów (ta sama scena z ujęciem z przodu, z lewej strony, z prawej strony, itd.). W przypadku takich płyt DVD możliwe jest korzystanie z przycisku ANGLE w celu oglądania scen pod różnymi kątami widzenia.

**Chapter Number (numer rozdziału)**

Numery te nagrane są na płytach DVD. Każdy tytuł podzielony jest na kilka ponumerowanych sekcji, co umożliwia to szybkie odnalezienie pewnych pozycji prezentacji Video.

**DVD**

Pojęcie to nawiązuje do optycznych płyt CD z wysokim zagęszczeniem, na których możliwe jest nagrywanie cyfrowymi sygnałami wysokiej jakości obrazów i dźwięków. Dzięki nowej technologii zagęszczania Video (MPEG) i technice nagrywania z dużym zagęszczeniem możliwe jest nagrywanie przez dłuższy czas na płytach DVD estetycznie przyjemnych do oglądania filmów

video (możliwe jest np. nagranie całego filmu pełnometrażowego). Płyta DVD składa się z dwóch dysków o grubości 0,6 mm. Im większe jej zagęszczenie tym więcej informacji można na niej zapisać. Płyta DVD ma większą pojemność aniżeli 1,2 mm płyta CD. Fakt, że obydwie cienkie płyty połączone są wzajemnie umożliwia w kiedyś w przyszłości zapisywanie obu stron w celu osiągnięcia jeszcze dłuższego czasu odtwarzania..

### **PBC (kontrola Playback)**

Opcja ta nagrana jest na CD-video (wersja 2.0). Sceny lub informacje można oglądać (lub wysłuchać) interaktywnie w telewizorze za pomocą wyświetlanego na ekranie menu.

### **Subtitle (podtytuły)**

Te wydrukowane wiersze wyświetlane są na dole ekranu i tłumaczą lub objaśniają dialogi. Podtytuły nagrane są na płytach DVD.

### **Time Numer (Nr czasu)**

Wyświetla na ekranie nagrany na płycie czas odtwarzania płyty DVD. Jeżeli płyta DVD zawiera dwa lub więcej filmów wtedy filmy te są ponumerowane jako tytuł 1, tytuł 2 itd.

### **Track Numer (Nr ścieżki)**

Numer ten odnosi się do ścieżek nagranych na płytach CD-video i płytach CD. Numery ścieżek umożliwiają szybkie wyszukanie i znalezienie specyficznej ścieżki (np. piosenki).

### **CD-video**

Taka płyta zawiera nagrania obrazu i dźwięku, które jakościowo można porównywać z kasetami video. Odtwarzacz wspiera też CD-video funkcją Playback Control (wersja 2.0)

## **Dane techniczne**

<b>Zasilanie</b>	AC 230 V, 50 Hz
<b>Zużycie prądu</b>	20W
<b>System sygnałów</b>	NTSC/PAL
<b>Waga</b>	2,1 kg
<b>Wymiary</b>	
<b>(długość x szerokość x wysokość)</b>	430 x 260 x 49 mm
<b>Zakres dopuszczalnej temperatury</b>	+5° do +35°C
<b>Zakres wilgotności roboczej</b>	5 do 90 % (bez wody kondensacyjnej)

### **Dyski możliwe do odtwarzania**

1. Płyty DVD-VIDEO
  - 12 cm jednostronne, jednowarstwowe
  - 12 cm jednostronne, dwuwarstwowe
  - 12 cm dwustronne, jednowarstwowe
2. Płyta kompaktowe (CD-DA, MP3-CD)
  - płyta 12 cm
  - płyta 8 cm

### **Wyjście S Video**

Y Output-Level (poziom wyjścia Y)	1 Vp-p (75 Ohm)
C Output-Level (poziom wyjścia C)	0,30 Vp-p (75 Ohm)
Ilość przyłączy	1

### **Wyjście Video**

Output-Level (poziom wyjścia)	1 Vp-p (75 Ohm)
Gniazdo wyjścia	typu RCA
Ilość przyłączy	1

### **Wyjście Audio**

Output-Level (poziom wyjścia)	2 Vrms (1kHz, 0 db)
Gniazdo wyjścia	typu RCA

### **Dane znamionowe wyjścia sygnałów audio**

1. **Stosunek sygnału do szumu (S/N)**

CD audio	90 dB (EIAJ)
----------	--------------
2. **Zakres dynamiki**

DVD (audio liniowe)	80 dB
CD audio	80 dB (EIAJ)
3. **Całkowite zniekształcenie harmoniczne**

	THD + SN 70 dB
--	----------------

### **Cyfrowe wyjście audio**

#### **Gniazda wyjścia**

Wyjście cyfrowe, współosiowe	typu RCA
------------------------------	----------

Specyfikacje podlegają prawu do zmian. Wartości ciężaru i wymiarów są wartościami przybliżonymi.

Niniejsze urządzenie odpowiada wymaganiom normy bezpieczeństwa użytkownika oraz spełnia wymagania dyrektywy niskonapięciowej i kompatybilności elektromagnetycznej.

Zastrzega się prawo do zmian technicznych!

## WARUNKI GWARANCJI

Przyznajemy 24 miesiące gwarancji na produkt licząc od daty zakupu.

W tym okresie będziemy bezpłatnie usuwać w terminie 14 dni od daty dostarczenia wadliwego sprzętu z kartą gwarancyjną do miejsca zakupu wszystkie uszkodzenia powstałe w tym urządzeniu na skutek wady materiałów lub wadliwego wykonania, naprawiając oraz wymieniając wadliwe części lub (jeśli uznamy za stosowne) wymieniając całe urządzenie na nowe.

Sprzęt do naprawy powinien być dostarczony w komplecie wraz z dowodem zakupu oraz z ważną kartą gwarancyjną do sprzedawcy w miarę możliwości w oryginalnym opakowaniu lub innym odpowiednim dla zabezpieczenia przed uszkodzeniem. W razie braku kompletnego opakowania fabrycznego, ryzyko uszkodzenia sprzętu podczas transportu do i z miejsca zakupu ponosi reklamujący.

Naprawa gwarancyjna nie dotyczy czynności przewidzianych w instrukcji obsługi, do wykonania których zobowiązany jest użytkownik we własnym zakresie i na własny koszt.

Gwarancja nie obejmuje:

- mechanicznych, termicznych, chemicznych uszkodzeń sprzętu i wywołanych nimi wad,
- uszkodzeń powstałych w wyniku działania sił zewnętrznych takich jak wyładowania atmosferyczne, zmiana napięcia zasilania i innych zdarzeń losowych,
- nieprawidłowego ustawienia wartości napięcia elektrycznego, zasilanie z nieodpowiedniego gniazda zasilania,
- sznurów połączeniowych, sieciowych, żarówek, baterii, akumulatorów,
- uszkodzeń wyrobu powstałych w wyniku niewłaściwego lub niezgodnego z instrukcją jego użytkownika, przechowywania, konserwacji, samowolnego zrywania plomb oraz wszelkich przeróbek i zmian konstrukcyjnych dokonanych przez użytkownika lub osoby niepowołane,
- roszczeń z tytułu parametrów technicznych wyrobu, o ile są one zgodne z podanymi przez producenta,
- prawidłowego zużycia i uszkodzeń, które mają nieistotny wpływ na wartość lub działanie tego urządzenia.

Karta gwarancyjna bez pieczętki sklepu, daty sprzedaży, nie wypełniona, źle wypełniona, ze śladami poprawek, nieczytelna wskutek zniszczenia, bez możliwości ustalenia miejsca sprzedaży oraz dołączonego dowodu zakupu jest nieważna.

Korzystanie z usług gwarancyjnych nie jest możliwe po upływie daty ważności gwarancji. Gwarancja na części lub całe urządzenie, które są wymieniane kończy się, wraz z końcem gwarancji na to urządzenie.

Wszystkie inne roszczenia, wliczając w to odszkodowania są wykluczone chyba, że prawo przewiduje inaczej. Roszczenia wykraczające poza tą umowę nie są uwzględniane przez tą gwarancję.

Gwarancja na sprzedany towar konsumpcyjny nie wyłącza, nie ogranicza ani nie zawiesza uprawnień kupującego wynikających z niezgodności towaru z umową.

Gwarancja oraz zawarte w niej warunki obowiązują na terenie Rzeczypospolitej Polskiej.

## Bezpečnostní pokyny

Pozor: Přehrávač DVD/CD je zařízení laserové třídy I. Přehrávač DVD/CD tudíž pracuje za použití viditelného laserového paprsku, který při kontaktu v přímém směru v sobě skrývá nebezpečí poškození zdraví v důsledku působení laserového záření. Proto je bezpodmínečně nutné, aby přehrávač byl používán jen v souladu s tímto návodem.

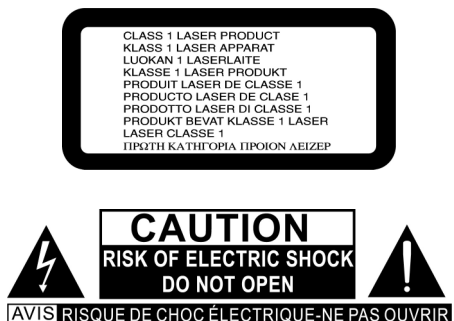

### Výstraha:

Nevystavujte přehrávač působení vlhkosti nebo vody, aby se tak zamezilo riziku vzniku požáru nebo úrazu elektrickým proudem.



Tento výrobek obsahuje nízkoenergetický laserový konstrukční díl.



## Bezpečnostní informace

### Mějte na paměti:

Tento přístroj je konstruován jen pro používání v podmínkách mírného klimatického pásma. Připojte jej jen na zdroj střídavého proudu 220-240V/50Hz. Za jiných okolností nelze tento přístroj používat.

### Pozor:

DVD-přehrávač je produkt laserové třídy I. Přístroj používá neviditelný laserový paprsek, který může způsobit poškození zdraví v důsledku intenzity záření. Ujistěte se, že přístroj používáte řádným způsobem a podle návodu.

Jestliže je přístroj připojen k zásuvce s ochranným kolíkem, nepřibližujte se očima příliš blízko k otvoru přístroje a nenahližejte do vnitřku přehrávače. Používání ovládacích prvků, nastavení nebo jakéhokoliv způsobu používání, které se odchyľují od pokynů popsaných v tomto návodu, může vést k tomu, že budete vystaveni působení nebezpečného záření. Neotvírejte žádné kryt a nepokoušejte se opravovat přístroj sami. Údržbu a opravy tohoto přístroje nechte provádět jen kvalifikovanými odborníky.

### Výstraha:

Nevystavujte přístroj působení deště nebo vlhkosti, abyste předešli riziku vzniku požáru nebo úrazu elektrickým proudem. Používejte jen doporučené příslušenství, abyste zamezili vzniku požáru, úrazu elektrickým proudem nebo nepříjemným poruchám.

## Preventivní bezpečnostní opatření

Prosím, prostudujte si pečlivě tato preventivní bezpečnostní opatření ještě před použitím přístroje.

### Ochrana přívodního kabelu

Pro prevenci selhání funkcí přístroje a k ochraně před úrazem elektrickým proudem, vznikem požáru nebo zraněním osob dodržujte následující pokyny: Při vytahování zástrčky ze zásuvky tahejte vždy za zástrčku a ne za kabel. Nikdy se nedotýkejte zástrčky nebo kabelu vlhkýma rukama.

Dbejte na to, aby se přívodní kabel nacházel v dostatečné vzdálenosti od topných těles. Na přívodní kabel nikdy nestavte žádný těžký předmět. Nikdy se nepokoušejte sami opravovat nebo vyměňovat přívodní kabel. Výměna přívodního kabelu smí být prováděna jen osobou s patřičným elektrotechnickým vzděláním!

### Umístění:

Vyvarujte se umístění přístroje v následujícím prostředí: Na přímém slunečním světle nebo na topných tělesech nebo v uzavřených vozidlech. V prostředí s vysokými teplotami (nad 35sC) nebo s vysokou vzdušnou vlhkostí (nad 90%). V extrémně prašném prostředí. Jinak může dojít k závažnému poškození vnitřních dílů přístroje.

### V případě nepoužívání:

Vypněte přístroj, jestliže jej nepoužíváte. Nebudete-li přístroj používat po delší dobu, vytáhněte zástrčku ze zásuvky.

### Nestřkejte do přístroje prsty nebo jiné předměty

Dotýkání se interních dílů tohoto přístroje je nebezpečné a může mít za následek vážné poškození přístroje. Nepokoušejte se přístroj rozebírat. Do CD-mechaniky nevkládejte žádná cizí tělesa.

### Chraňte před vodou, ohněm a magnetickým polem

Neinstalujte přístroj v blízkosti váz na květiny, koupacích van, bazénů atd. Jestliže by totiž došlo k vniknutí kapaliny do přístroje, může to mít za následek jeho závažné poškození. Nestavte na přístroj otevřené zdroje ohně, např. hořící svíčky. Nikdy nestavte do blízkosti přístroje zmagnetizované předměty, jako jsou např. reproduktory.

### Ventilace, stohování

Okolo celého přístroje musí být zachován volný prostor min. 5 cm, aby bylo zajištěno potřebné proudění vzduchu kolem něj.

Nezakrývejte větrací otvory přístroje žádnými předměty, jako jsou např. časopisy, dečky, záclony atd. Instalujte přístroj ve vodorovné poloze a nestavte na něj žádné těžké věci.

Nestavte přístroj na zesilovače nebo jiné přístroje, které se zahřívají.

### **Kondenzace**

Za následujících okolností se může na čočce vysrážet vlhkost:

Ihned poté, co bylo zapnuto topení.

Ve velmi vlhkém prostředí nebo v prostoru, kde se vytváří pára.

Jestliže je přístroj přemístěn z chladu do tepla.

Jestliže došlo k vytvoření vlhkosti ve vnitřku přístroje,

může se stát, že přístroj nebude fungovat. V takovém případě přístroj vypněte a vyčkejte přibl. 1 hodinu, až se vlhkost odpaří.



### **Jestliže během příjmu televizního vysílání dochází k rušivým jevům na obrazovce televizoru**

Vždy v závislosti na příjmových podmínkách se mohou na televizní obrazovce během sledování televizního vysílání a při zapnutém přístroji objevit poruchy obrazu. Tento jev není známkou závady přístroje nebo televizoru. Vypněte přehrávač, chcete-li se dívat na televizi.

## **Reprodukovatelné disky**

Tento DVD-přehrávač může přehrávat následující druhy disků s příslušnými logy:

### **Použitelné disky:**

Druh disku	Logo	Druh záznamu	Průměr disku	Maximální doba nahrávky
DVD		Audio + video	12 cm	Přibl. 240 min. (nahrávka na jedné straně)
				Přibl. 480 min. (nahrávka na obou stranách)
			8 cm	Přibl. 80 min. (nahrávka na jedné straně)
				Přibl. 160 min. (nahrávka na obou stranách)
AUDIO CD		Audio	12 cm	74 min.
			8 cm	20 min.



Dolby Digital



DTS



Digital Audio



Stereo



Systém NTSC  
v USA,  
Kanadě, Japonsku,  
Jižní Koreji atd.



Systém PAL  
ve Velké Británii,  
Francii,  
Austrálii atd.

Vyrobeno v licenci společnosti Dolby Laboratories.

„Dolby“ jakož i symbol dvojitého D jsou chráněné obchodní značky společnosti Dolby Laboratories.

### **Kód oblasti**

Jak DVD-přehrávač, tak i disky jsou kódovány podle oblastí. Tyto kódy musí souhlasit, aby disk mohl být reprodukován. Jestliže se kódy neshodují, nelze disk přehrávat.

**Kód oblasti pro tento přehrávač je uveden na zadní straně přístroje.**



## Struktura disku

DVD-disk sestává z jednotlivých „titulů“, přičemž každý titul může být dále rozdělen na různé „kapitoly“ (viz příklad 1). Jestliže např. disk obsahuje několik filmů, může každý film mít svoje vlastní číslo titulu a ještě být rozdělen na několik kapitol.

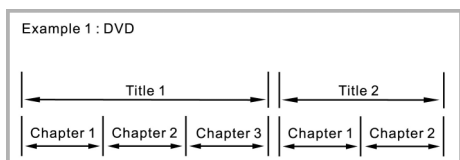

Na druhé straně audio CD sestávají ze „stop“ (zvukových záznamů) (viz kapitola 2). Obecně má každá stopa svoje vlastní číslo zvukové nahrávky (u některých disků jsou příslušné zvukové nahrávky ještě členěny pomocí indexovacích čísel).

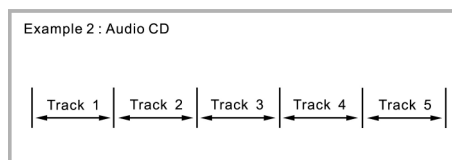

## Popis

### Přední ovládací panel

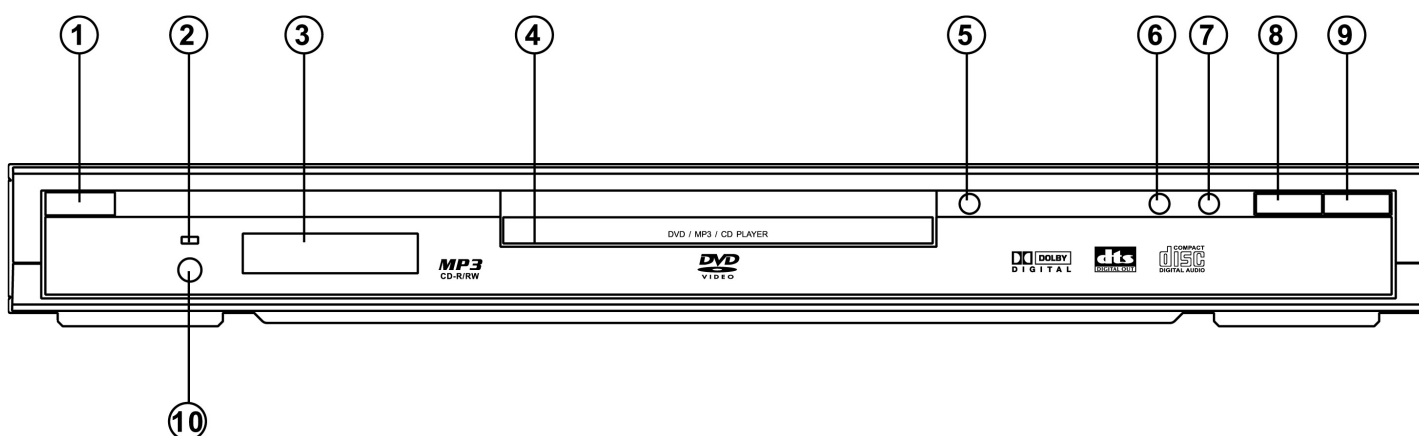

- |  |   |
|--|---|
| <ol style="list-style-type: none"> <li>1. Spínač POWER – přepnutí do režimu Standby</li> <li>2. Indikátor režimu STANDBY</li> <li>3. Displej</li> <li>4. CD-mechanika</li> <li>5. OPEN/CLOSE – otevírání a zavírání CD-mechaniky</li> <li>6. PREV – návrat k předchozí kapitole/stopě</li> </ol> | <ol style="list-style-type: none"> <li>7. NEXT – skok na následující kapitolu/stopu</li> <li>8. STOP – přerušení reprodukce</li> <li>9. PLAY/PAUSE – zahájení reprodukce – přerušení reprodukce</li> <li>10. Sensor dálkového ovládní (REMOTE)</li> </ol> |
|--|---|

### Zadní ovládací panel

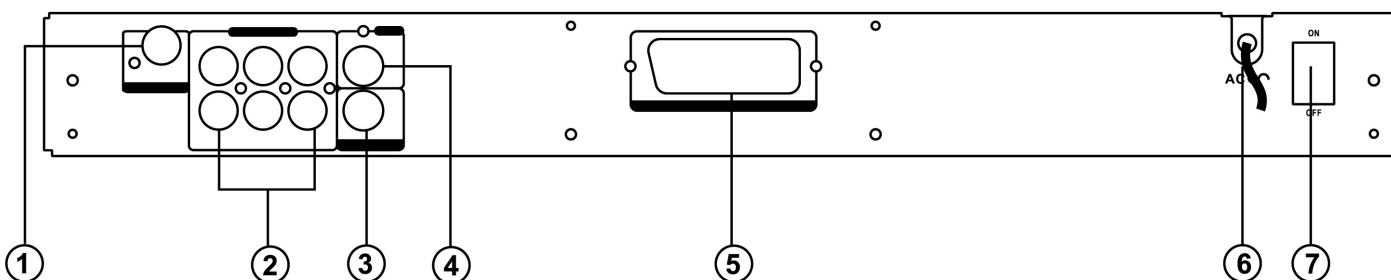

- |   |  |
|---|--|
| <ol style="list-style-type: none"> <li>1. DIGITAL OUT – COAXIAL – zdířka pro připojení audiozařízení s číslicově koaxiálním vstupem</li> <li>2. analogové 5.1ch audio výstupy – zdířky pro připojení zesilovače s analogovými vstupy 5.1ch</li> <li>3. výstup S-VIDEO – zdířka pro připojení televizního přijímače s videovstupem SVHS</li> </ol> | <ol style="list-style-type: none"> <li>4. výstup VIDEO – zdířka pro připojení televizoru s video výstupem</li> <li>5. výstup SCART – zdířka pro připojení televizoru se vstupem SCART</li> <li>6. přívodní kabel – připojení ke standardní zásuvce</li> <li>7. POWER ON/OFF – vypínač</li> </ol> |
|---|--|

## Dálkové ovládání

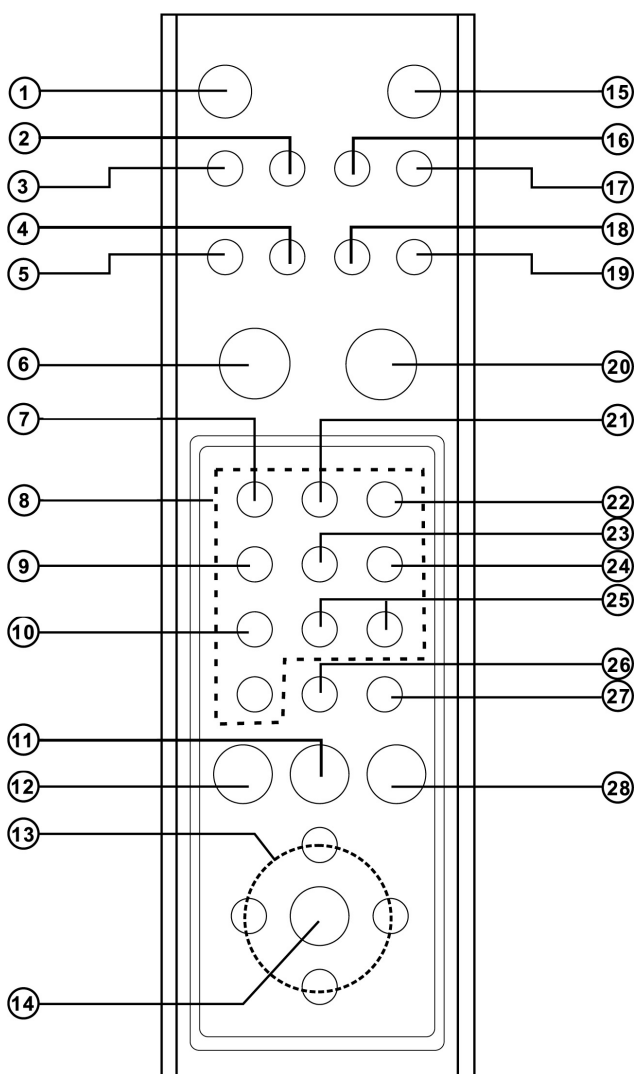

1. POWER  
– přepínání do režimu Standby
2. TITLE/PBC  
– stisknutím tohoto tlačítka se vyvolá menu titulů DVD
3. DVD-menu/RETURN  
– stisknutím tohoto tlačítka se vyvolá menu DVD-disku – návrat k předchozímu menu
4. DIGEST (jen VCD a CD)  
– stiskněte, chcete-li vyvolat přehled záznamů na VCD/CD
5. PROGRAM  
– stisknutí tohoto tlačítka vede k přechodu do režimu programování
6. PLAY – zahájení reprodukce
7. ZOOM – ke zvětšení obrazu

### Vkládání baterií (dálkové ovládání)

Přehrávač můžete ovládat pomocí dodávaného dálkového ovládání. Do přihrádky pro baterie vložte dvě baterie typu R6 (AA) tak, aby označení jejich pólů souhlasilo s vyobrazenou polohou. Chcete-li dálkové ovládání použít, nasměrujte jej na senzor dálkového ovládání na přístroji.

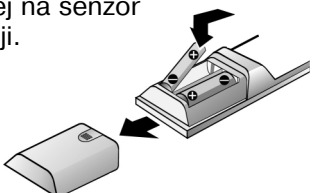

8. Číslíková tlačítka (0 – 9)  
– ke zvolení některého z očíslovaných bodů menu
9. ANGLE  
– ke zvolení úhlu pohledu kamery (na DVD)
10. AUDIO  
– volba některého z jazyků, ve kterých je film nadabován
11. NEXT  
– stisknutím tohoto tlačítka přeskočíte na příští kapitolu, resp. příští stopu
12. PREV  
– stisknutím tohoto tlačítka přeskočíte na předchozí kapitolu, resp. předchozí stopu
13. Tlačítka se šípkami (vlevo/vpravo/nahoru/dolů) pro vybrání některé z položek menu
14. ENTER  
– pro potvrzení volby položky menu
15. DISPLAY  
– stisknutí tohoto tlačítka během reprodukce vede k zobrazení aktuálních informací disku na obrazovce
16. SUBTITLE  
– volba jazyka, ve kterém jsou psány titulky
17. MUTE  
– jedním stisknutím se zvuk vypne, opětovným stisknutím se zvuk opět aktivuje
18. SETUP  
– tlačítko pro otevření, resp. zavření menu nastavení
19. GOTO  
– tlačítko pro vyhledání některé z kapitol, titulu, stopy nebo disku
20. STOP  
– k přerušování reprodukce
21. REPEAT  
– tlačítko pro opakování některé z kapitol, titulu, stopy nebo disku
22. REPEAT A-B  
– tlačítko pro opakování určitého úseku
23. SHUFFLE  
– tlačítko pro přehrávání zvukových záznamů v náhodném pořadí
24. PAUSE/STEP  
– dočasné přerušování reprodukce/reprodukce „snímek po snímku“
25. SLOW  
– pro pomalé převíjení DVD dopředu/dozadu
26. REV  
– pro zpětné vyhledávání během reprodukce
27. FWD/CLEAR  
– pro vyhledávání směrem dopředu během reprodukce- pro vymazání zadané volby
28. SHIFT  
– stisknutím tohoto tlačítka se zkombinuje na povrchu vytištěná funkce s odpovídajícím tlačítkem

### Upozornění

- Dálkové ovládání nepřečehovávejte na extrémně horkém nebo vlhkém místě.
- Nepoužívejte společně nové a staré baterie.
- Dálkové ovládání nevystavujte přímému slunečnímu záření nebo působení osvětlovacích zařízení. To by mohlo mít za následek poruchy při ovládání přehrávače.
- Nebude-li dálkové ovládání po delší dobu používáno, vyjměte baterie, aby se zamezilo poškození dálkového ovládání v důsledku „vytečení“ baterií nebo korozi.

## Dosah dálkového ovládání

Dálkové ovládání může být používáno ze vzdálenosti až přibližně 5 metrů v přímém směru. Kromě toho jej lze používat v horizontálním úhlu 30°s vztaheno k přímému směru k senzoru dálkového ovládání.

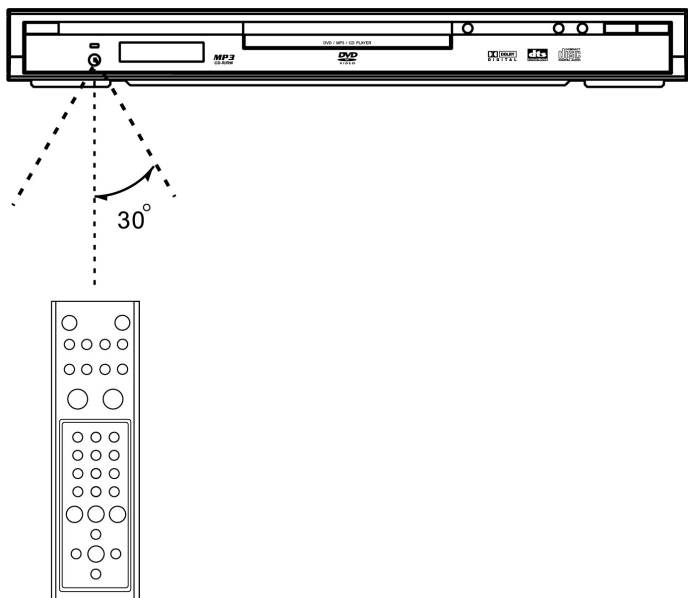

## Připojení televizoru (pro video)

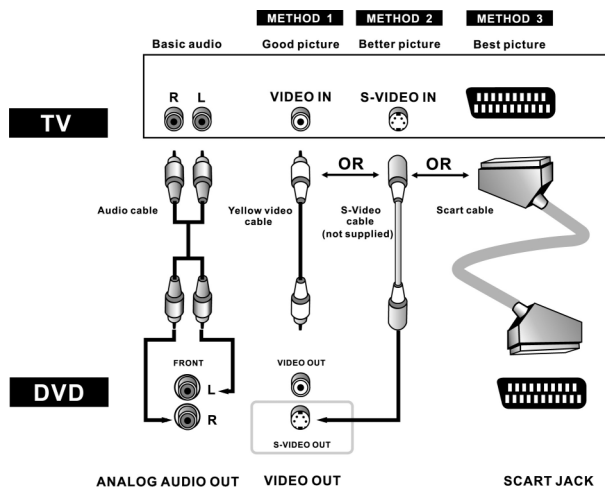

**Metoda 1:** DVD-přehrávač s televizorem s videovstupem

**Metoda 2:** DVD-přehrávač s televizorem se vstupem S-video

**Metoda 3:** DVD-přehrávač s televizorem se vstupem SCART (audio & video)

## Připojení k audiozařízení

Následující schéma ukazuje příklady pro připojení, která se normálně používají pro připojení DVD-přehrávače k televizorům s jiným vybavením pro reprodukci zvuku.

### Před připojením DVD-přehrávače

- zajistěte, aby před připojením dalšího přístroje byly vypnuty všechny komponenty soustavy.
- Si pečlivě prostudujte návod k obsluze Vašeho televizoru, stereofonního zařízení jakož i všech dalších přístrojů, které mají být připojeny k DVD-přehrávači.

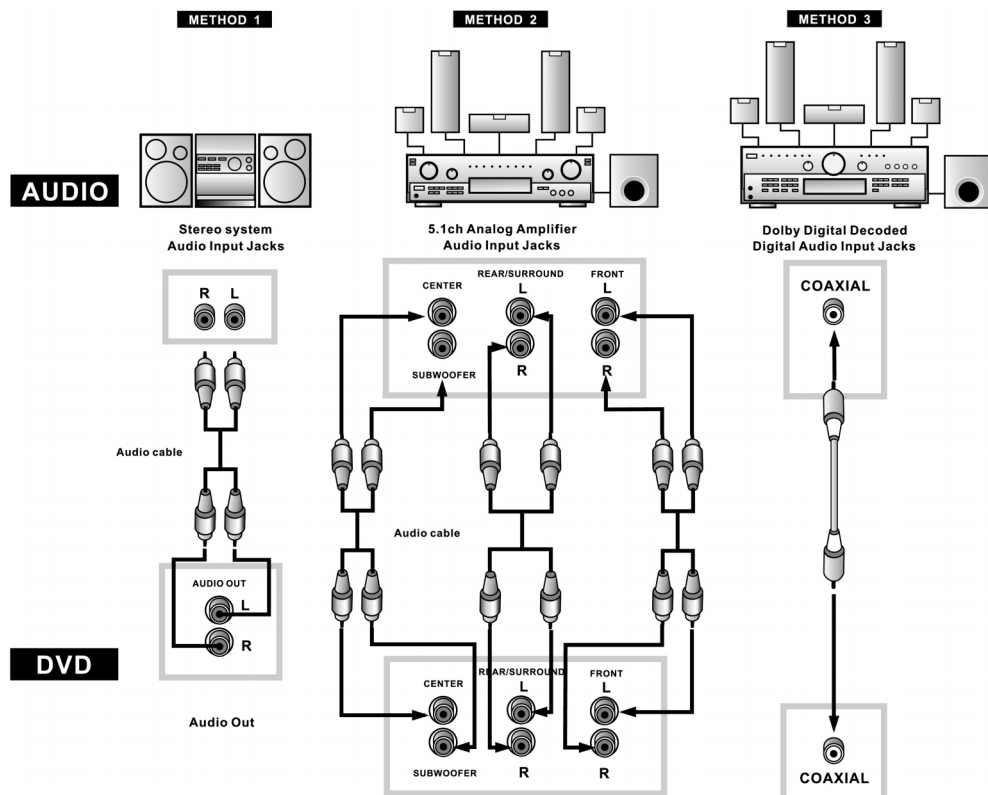

**Metoda 1**  
DVD-přehrávač + stereofonní zařízení

**Metoda 2**  
DVD-přehrávač + zesilovač s analogovým vstupem 5.1ch.

**Metoda 3**  
DVD-přehrávač + zesilovač s dekodérem Dolby Digitla/ dekodérem DTS

## Normální reprodukce

### Zapnutí přehrávače a přehrávání disku

- Stiskněte tlačítko POWER. Jestliže se v mechanice nachází disk, začne přehrávání disku, jakmile je tlačítko stisknuto.
- Pro výměnu nebo vložení disku stiskněte tlačítko OPEN/CLOSE, aby se mechanika otevřela.



- Po vložení disku do mechaniky stiskněte znovu tlačítko OPEN/CLOSE, aby se mechanika zavřela. Jakmile se zavře, začne reprodukce disku.

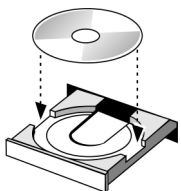

### Přerušování reprodukce

- Pro přerušování reprodukce a zobrazení LOGO-obrazu jednou stiskněte tlačítko STOP. Přehrávač uloží do paměti místo, na kterém byla reprodukce přerušena, pokud je aktivována funkce „Uložit do paměti poslední nastavení“.
- K pokračování reprodukce od místa, na kterém došlo k přerušování, stiskněte znovu tlačítko PLAY.
- Jestliže bude tlačítko STOP stisknuto dvakrát, funkce opětovného zahájení reprodukce se deaktivuje.

### Funkce dočasného zastavení během reprodukce

- Chcete-li během reprodukce použít funkci dočasného zastavení (pause), stiskněte jednou tlačítko PAUSE/STEP. V režimu dočasného zastavení se vypne zvuk.
- Chcete-li opět pokračovat v reprodukci, stiskněte tlačítko PLAY.

### Vyhledávání směrem dopředu/vyhledávání směrem dozadu

- Chcete-li disk rychle prohledat směrem dopředu, stiskněte tlačítko FWD. Rychlost lze zvolit dalším stisknutím tlačítka (2x, 4x, 6x, 8x, normální) u DVD/1x, 2x, 3x, 4x, normální) u VCD.

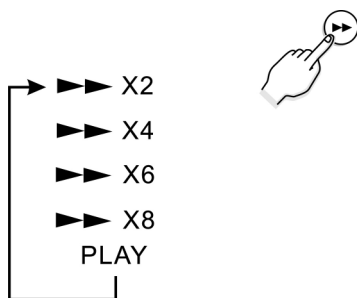

- Pro pokračování reprodukce stiskněte tlačítko PLAY.
- Chcete-li disk rychle prohledat směrem dozadu, stiskněte tlačítko REV. Rychlost lze zvolit dalším

stisknutím tlačítka (2x, 4x, 6x, 8x, normální) u DVD/1x, 2x, 3x, 4x, normální) u VCD.

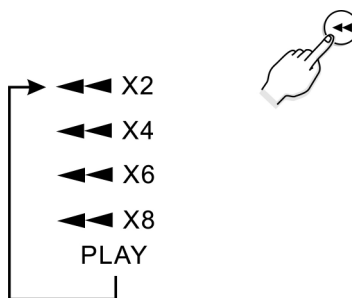

- Pro pokračování reprodukce stiskněte tlačítko PLAY.

### Reprodukce se zpomalenou rychlostí (tzv. časová lupa) dopředu/dozadu

- Chcete-li disk přehrávat zpomalenou rychlostí směrem dopředu, stiskněte tlačítko SLOW-Forward.
- Pokaždé, když stisknete tlačítko SLOW-Forward, změní se rychlost zpomalení (2x, 4x, 8x, normální rychlost u DVD).
- Pro pokračování normální reprodukce stiskněte tlačítko PLAY.
- Chcete-li disk přehrávat zpomalenou rychlostí směrem dozadu, stiskněte tlačítko SLOW-Backward.
- Pokaždé, když stisknete tlačítko SLOW-Backward, změní se rychlost zpomalení (2x, 4x, 8x, normální rychlost u DVD).
- Pro pokračování normální reprodukce stiskněte tlačítko PLAY.

### Přeskočení na následující/předchozí kapitolu/stopu

- Chcete-li přeskočit na začátek následující kapitoly (DVD) nebo následující stopy (Audio CD), stiskněte tlačítko NEXT.
- Chcete-li přeskočit na předchozí kapitolu (DVD) nebo na začátek právě přehrávané stopy (Audio CD), stiskněte tlačítko PREV.
- Chcete-li přeskočit na předchozí stopu (Audio CD), stiskněte tlačítko PREV dvakrát.

### Kontrola doby běhu

- Ke kontrole uplynulé doby přehrávání, resp. zbývající doby reprodukce stiskněte tlačítko DISPLAY podle následujících vyobrazení.

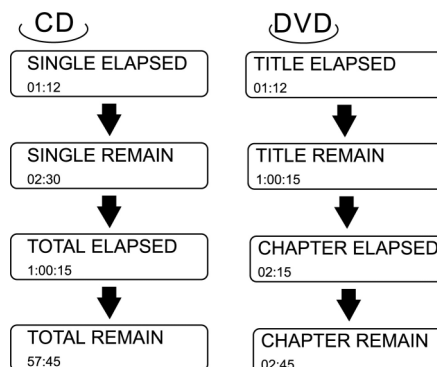

## Opakování reprodukce

### Opakování reprodukce/přehrávání

- k opakování kapitoly, titulu jakož i celého DVD; resp. stopy a celého CD stiskněte tlačítko REPEAT.

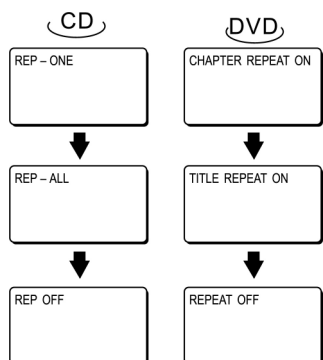

TITLE REPEAT ON/REP-ALL – opakování celého titulu  
Jestliže je při reprodukci CD dosaženo posledního titulu, začne reprodukce znovu od začátku.

CHAPTER – opakování aktuální kapitoly  
Jestliže je při reprodukci dosaženo konce aktuální kapitoly, začne reprodukce znovu od začátku této kapitoly.

REP-ONE – opakování právě přehrávané stopy/písně  
Jestliže je při reprodukci dosaženo konce právě přehrávané stopy/písně, začne reprodukce znovu od začátku této stopy/písně.

### Opakování reprodukce A ↔ B

- Na začátku úseku, který má být opakovaně reprodukován (bod A), stiskněte tlačítko A-B.
- Na konci úseku, který má být opakován (bod B), stiskněte znovu tlačítko A-B.
- Přehrávače se automaticky vrátí k bodu A zahájí opětovnou reprodukci zvoleného úseku (A – B).
- Chcete-li opakování zvoleného úseku zrušit, stiskněte tlačítko A-B potřetí. Přehrávač pokračuje v normální reprodukci.

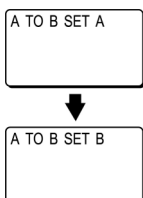

### Reprodukce v naprogramovaném pořadí (jen pro VCD, resp. CD)

- Stiskněte tlačítko STOP a poté tlačítko PROG.

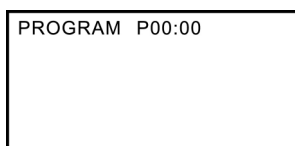

- Pomocí číselných tlačítek (0 – 9) na dálkovém ovládacím zaďte stopu. Na displeji se zobrazí následující:

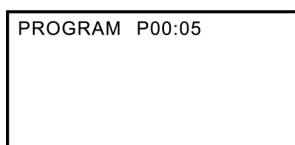

- Stiskněte tlačítko ENTER.

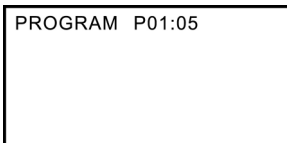

- Stopa 5 je uložena do programu 1; opakováním výše popsaných kroků lze do paměti uložit až 99 programových bodů.
- K vymazání programu stiskněte tlačítko STOP a otevřete CD-mechaniku.

### Přehrávání v náhodném pořadí (shuffle) (jen pro VCD, resp. CD)

- Během reprodukce stiskněte tlačítko SHUFFLE, aby bylo možno přepínat mezi ON a OFF. Nastavení jsou následující:

ON = režim přehrávání v náhodném pořadí je aktivován. Jestliže je při reprodukci dosaženo konce aktuální skladby, začne přehrávání náhodně zvolené skladby.

OFF = režim přehrávání v náhodném pořadí je deaktivován. Indikace na displeji OFF (nejprve stiskněte tlačítko STOP, než lze toto použít).

## Používání menu disku a titulu

### Otevření menu disku

- Menu můžete používat k volbě jazyka, ve kterém je film nadabován, ve kterém jsou psány titulky atd. Obsah menu disku je vždy různý.
1. Během reprodukce stiskněte tlačítko menu DVD. Menu se zobrazí.
  2. Pomocí tlačítek se šipkami (nahoru/dolů), resp. (vpravo/vlevo) nastavte požadované body.
  3. Stiskněte tlačítko ENTER – zvolený bod aktivován.

### Používání menu titulu

- U DVD, které obsahují několik titulů, si můžete zobrazit titulky každého filmu.
- Jak tato funkce pracuje a zda ji můžete využít, závisí na DVD.

## Dabing/titulky (platí jen pro DVD)

### Výběr jazyka, ve kterém je film nadabován

- K výběru jazyka, ve kterém je film nadabován, použijte tlačítko AUDIO (např. anglicky, francouzsky, španělsky, německy ..., v závislosti na počtu jazyků uloženém na DVD).

### Výběr jazyka, ve kterém jsou psány titulky

- K výběru jazyka, ve kterém jsou psány titulky, použijte tlačítko SUBTITLE (např. anglicky, francouzsky, španělsky, německy ..., v závislosti na počtu jazyků, ve kterém jsou titulky psány a uloženy na DVD).

## ZOOM

- Během reprodukce několikrát stiskněte tlačítko ZOOM, aby se změnila velikost obrazu (1,5x, 2x, 3x).
- Jestliže je obraz zvětšen, můžete si pomocí tlačítek se šipkami (nahoru/dolů, vlevo/vpravo) posunout náhled a zobrazit si Vámi požadovanou část.

## Úhel

- Během reprodukce stiskněte tlačítko ANGLE a zvolte si požadovaný úhel.
- Tato funkce je aktivní jen u těch disků, na nichž jsou scény nasnímané z různých úhlů pohledu kamery.

## Přímý přístup k titulu, kapitole nebo časovému bodu

- Stiskněte tlačítko STOP.
- Stiskněte tlačítko GOTO.
- U jednotlivých nosičů máte pak následující možnosti volby:  
DVD: lze zvolit titul, kapitolu nebo přímý přístup na požadované místo.  
VCD: lze zvolit jen přímý přístup na požadované místo.  
CD: je možný jen přímý přístup na požadované místo.  
např. Píseň 1 = 3 minuty  
Píseň 2 = 4 minuty  
Píseň 3 = 6 minut  
Celková doba = 13 minut

Jestliže je čas nastaven na 00:05:00, přeskočí přehrávač na Píseň 2 a zahájí reprodukci ve druhé minutě této písně.

## Reprodukce DIGEST (jen pro VCD, resp. CD)

- Nejprve stiskněte tlačítko STOP a poté tlačítko DIGEST; objeví se následující menu:

1. INTRO	3. TRACK
2. DISC	4. EXIT

### VCD

- Pomocí číselných tlačítek zvolte požadovanou položku menu (INTRO, DISC, TRACK nebo EXIT) a poté stiskněte tlačítko ENTER.
- INTRO: Každá stopa je přehrávána po dobu 8 sekund.
- DISC: Titul je rozdělen vždy podle počtu v něm obsažených stop (k volbě příslušného okna stiskněte číslici a pak tlačítko ENTER).
- TRACK: Titul je rozdělen na úseky v trvání vždy 5 minut (k volbě příslušného okna stiskněte číslici a pak tlačítko ENTER).

### CD

- K volbě INTRO nebo EXIT použijte číselná tlačítka a poté potvrďte stisknutím tlačítka ENTER.

1. INTRO	3. _ _ _ _
2. _ _ _ _	4. _ _ _ _

- INTRO: každá stopa je nejprve přehrána po dobu 12 sekund.
- Jakmile je stisknuto tlačítko PLAY, pokračuje reprodukce právě přehrávané skladby a funkce INTRO se deaktivuje.

## Reprodukce JPEG

Některé kompaktní disky mohou obsahovat i obrázky ve formátu JPEG. Může se např. stát, že si necháte vyvolat film, jehož snímky jsou ve formátu JPEG. Pak si můžete tyto soubory ve formátu JPEG zobrazovat pomocí tohoto přehrávače.

Několik užitečných upozornění v této souvislosti:

- Jestliže vložíte disk se soubory ve formátu JPEG, budou soubory nebo obrázky, které jsou k dispozici, zobrazeny na obrazovce.
- Volba adresáře, resp. souboru se provádí pomocí tlačítek se šipkami nahoru/dolů, pro potvrzení stiskněte ENTER.
- Po otevření souboru JPEG se po několika sekundách objeví následující soubor. Aby se obrázek uchoval na obrazovce po delší dobu, stiskněte tlačítko PAUSE, čímž se přeruší automatické přeskokování na další obrázek.
- Během reprodukce používejte k otáčení nebo listování tlačítka se šipkami.

SMART NAVI	
ROOT	ROOT 0
	JEPG01 1
	JEPG02 2
	JEPG03 3
	JEPG04 4
	JEPG05 5

## Reprodukce MP3

Tento přístroj disponuje vestavěným dekodérem MP3. Díky tomu můžete přehrávat nahrávky (soubory) MP3, které jsou nahrány na CD-R nebo CD-RW.

### Zahájení reprodukce

- Doporučuje se zapnout televizor, jestliže chcete přehrávat disk s MP3.
- 1. K zavedení disku stiskněte tlačítko OPEN/CLOSE.
- V menu se objeví složky a soubory v Root Directory.
- 2. Pomocí tlačítek se šipkami si vyberte požadovanou hudební složku, potvrďte stisknutím tlačítka ENTER.
- 3. Pro výběr souboru opět použijte tlačítka se šipkami, poté k zahájení reprodukce souboru stiskněte tlačítko ENTER.

SMART NAVI	
ROOT	ROOT 0
	MP3 TRACK01 1
	MP3 TRACK01 2
	MP3 TRACK01 3
	MP3 TRACK01 4
	MP3 TRACK01 5

### Režim reprodukce

- Na televizní obrazovce se objeví indikace odpovídající zvolenému režimu.
- 1. Pro volbu režimu reprodukce použijte tlačítka se šipkami.
- 2. Pomocí tlačítek se šipkami nahoru/dolů vyberte požadovanou hudební složku a potvrďte stisknutím ENTER.
- 3. Pomocí tlačítek se šipkami vyberte hudební soubor a potvrďte stisknutím ENTER.

**Upozornění:** Pro opakování funkcí FOLDER REPEAT, DISC, DISC REPEAT, DISC SCAN, SINGLE, FOLDER, REP-ONE (opakování jedné skladby) stiskněte tlačítko REPEAT na dálkovém ovládacím.

## Menu nastavení (SETUP menu)

SETUP menu Vám umožňuje upravit nastavení Vašeho DVD-přehrávače podle Vašeho přání, a to tak, že si můžete zvolit jazyk, zřídit rodičovský zámek, aktivovat nebo vypnout symboly a spořič obrazovky, nastavit druh Vaší televizní obrazovky a tak dále. Vyhledejte si dole příslušné menu a najděte příslušnou stránku, na které jsou popsány parametry zvolené položky menu.

1. Stiskněte tlačítko SETUP.
2. Pomocí tlačítek se šipkami nahoru/dolů si zvolte menu nebo údaje.
3. Pro potvrzení zvoleného podsvíceného bodu stiskněte tlačítko ENTER.

**V režimu STOP nebo v režimu reprodukce (v režimu DVD) stiskněte tlačítko SETUP.**

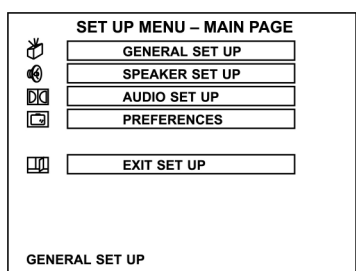

- Zobrazí se menu SETUP.
- Pro výběr použijte tlačítka se šipkami nahoru/dolů a pro potvrzení stiskněte ENTER.

SETUP



- Prostřednictvím menu SETUP lze provést všeobecné nastavení, nastavit reproduktory, audio a preferované funkce.
- K opuštění menu SETUP stiskněte tlačítko se šipkou dolů a zvolte položku EXIT SET UP.

## Všeobecné nastavení

V menu SETUP zvolte položku Všeobecné nastavení a pak pomocí tlačítek se šipkami požadovanou možnost a poté postupujte podle menu/údajů; pro potvrzení vždy stiskněte tlačítko ENTER.

### 1. Nastavení obrazovky

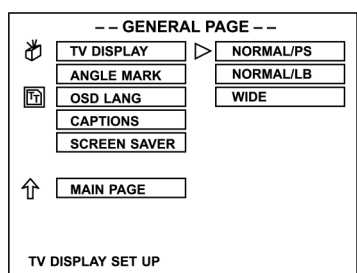

**NORMAL/PS:** Pan scan. Tento bod si zvolte tehdy, jestliže přístroj je připojen na konvenční televizor. U videofilmů, které jsou vytvořeny ve formátu Pan Scan, je při reprodukci odříznut pravý a levý okraj.

**NORMAL/LB:** Letter box. Tento bod zvolte tehdy, jestliže přístroj je připojen k normálnímu televizoru. Širokoúhlé filmy jsou na obrazovce zobrazovány s černým pruhem na horním a spodním okraji obrazu.

**WIDE:** Tento bod zvolte tehdy, jestliže je přístroj připojen na televizor se širokoúhlou obrazovkou.

### Upozornění:

Zobrazitelná velikost obrazu je DVD-disku přednastavena. Proto se může stát, že reprodukováný obraz z některého DVD-disku nebude souhlasit s velikostí obrazu, kterou jste si zvolili.

### 2. Nastavení označení úhlu

- Některé DVD jsou nasnímány pomocí několika videokamer z různých úhlů pohledu, takže si při reprodukci můžete vybrat některý z těchto úhlů.  
ON = otevřít úhel  
OFF = zavřít úhel
- Disk musí být opatřen označením úhlu; jen pak lze tuto funkci využít.

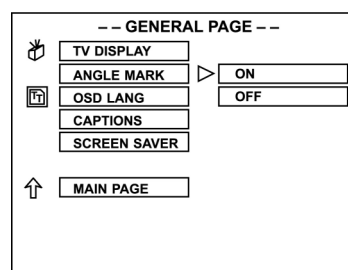

### 3. Nastavení OSD-jazyka

- Můžete si zvolit jazyk, ve kterém budou zobrazovány údaje na obrazovce (ON SCREEN DISPLAY, OSD).

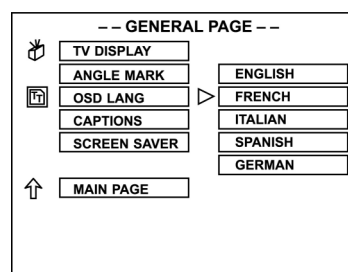

### 4. Nastavení symbolů

- ON = aktivace této opce
- OFF = deaktivace této opce

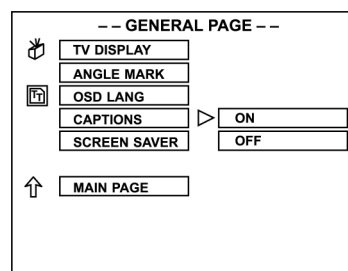

Televizor musí disponovat funkcí pro deaktivaci symbolů.

### 5. Nastavení spořiče obrazovky

- Jestliže není vložen žádný disk nebo jestliže je reprodukce na nějakou dobu přerušena, je automaticky aktivována funkce „spořiče obrazovky“. Televizní obrazovka je tmavá, pohybuje se po ní jen

DVD-logo. Tato funkce šetří obrazovku, takže se ani při delší době zapnutí nikterak podstatně nepotřebává.

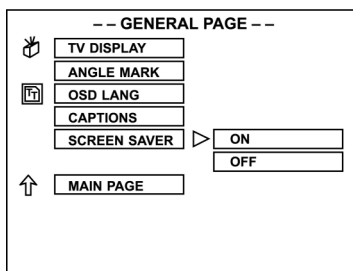

## Nastavení reproduktorů

- Pro volbu nastavení reproduktorů použijte tlačítka se šipkami nahoru/dolů a poté potvrďte stisknutím ENTER.
- Vlevo je hlavní katalog, vpravo pak podbody.
- Pomocí tlačítek se šipkami vpravo/vlevo vyberte podbody a volbu potvrďte stisknutím ENTER.

### 1. Nastavení režimu DOWNMIX

- LT/RT: Jestliže byl přehrávaný disk nahrán za použití systému PROLOGIC DOLBY Stereo, zvolte si tento bod, abyste tak díky zabudovanému dekodéru a dvěma čelním reproduktorům mohli ve Vašem pokoji vychutnat atmosféru jako v kině.
- STEREO: Jestliže zdroj sestává ze dvou kanálů, pak se u výstupního audiosignálu jedná o normální stereofonní signál.
- OFF: Ukončení režimu DOWNMIX a aktivace pětikanálového manuálu. Jestliže je pětikanálový manuál aktivní, můžete nastavovat reproduktory CENTER, REAR, SUBWOOFER jakož i zpoždění reproduktorů CENTER/REAR. Pomocí TEST TONE lze přezkontrolovat, zda jsou všechny reproduktory řádně připojeny.

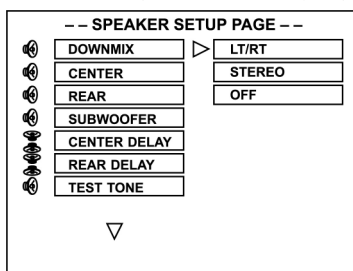

## Nastavení audio

- Pro volbu nastavení audio použijte tlačítka se šipkami nahoru/dolů a poté potvrďte stisknutím ENTER.
- Vlevo je hlavní katalog, vpravo pak podbody.
- Pomocí tlačítek se šipkami vpravo/vlevo vyberte podbody a volbu potvrďte stisknutím ENTER.

### 1. Nastavení výstupu SPDIF-OUTPUT

- OFF: Indikátor výstupu je přednastaven ve formátu „analog“. Měli byste si zvolit toto nastavení, jestliže na Vašem DVD-přehrávači přehráváte kompaktní disky přes pravou a levou zdířku SPDIF OUTPUT. Jestliže si vyberete tuto funkci, pak neexistuje žádný výstup z koaxiálního portu.
- SPDIF/RAW: Tuto opci si zvolte tehdy, jestliže DVD-přehrávač je připojen k zesilovači pomocí koaxiálního portu DIGITAL-OUT. Připojený zesilovač musí mít dekodér Dolby Digital.

- SPDIF/PCM: Zvolte si tuto opci tehdy, jestliže DVD-přehrávač je připojen na dvoukanálový digitální mód nebo na stereofonní zesilovač. Při přehrávání Dolby Digital CD nebo MPEG CD je výstup na koaxiálním portu ve dvoukanálovém PCM-formátu. Tyto programy mají nekomprimovanou digitální stereofonní zvukovou stopu pro vylepšenou kvalitu zvuku. Při přehrávání lze z předního levého a pravého reproduktoru poslouchat diskrétní stereofonní zvuk.

**Upozornění:** Jestliže je používán vestavěný zesilovač, musí být audiovýstup nastaven na analog, protože jinak zadní a prostřední reproduktory nedostávají žádný výstupní signál.

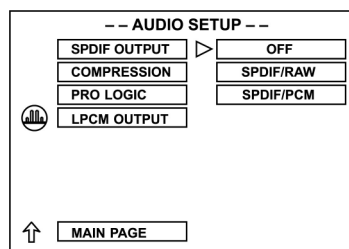

- Pomocí tlačítek se šipkami nahoru/dolů zvolte bod SPDIF OUT, potvrďte stisknutím ENTER.
- Pomocí tlačítek se šipkami nahoru/dolů zvolte jeden z bodů OFF, SPDIF/RAW nebo SPDIF/PCM a potvrďte stisknutím ENTER.

### 2. Nastavení útlumu

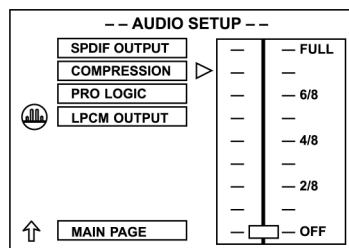

- Rozsah dynamického útlumu Pomocí rozsahu dynamického útlumu jsou redikována změny hlasitosti, a sice tím, že stanovíte rozdíl mezi hlasitými a tichými tóny. Pomocí tlačítek se šipkami nahoru/dolů nastavte rozsah dynamického útlumu mezi 1/8 a FULL (plný), resp. tuto funkci deaktivujte (OFF), poté potvrďte stisknutím ENTER. Abyste slyšeli celý rozsah nahraného tónového rozsahu, zvolte OFF nebo nízkou útlumovou hodnotu, např. 1/8 nebo 2/8. Aby byl minimalizován rozdíl v hlasitosti mezi hlasitými a tichými scénami, zvolte vyšší hodnotu, např. 6/8 nebo FULL.

### 3. Nastavení funkce PRO LOGIC

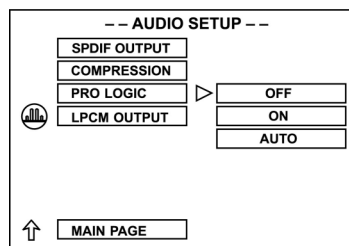

- **PRO LOGIC ON** Zvolíte-li tento bod, stanou se všechny disky s dvoukanálovou reprodukcí signálu díky systému dekódování PRO LOGIC pětikanálovými. Tato funkce přepne funkci DOWNMIX na OFF.



- **PRO LOGIC OFF**  
Systém PRO LOGIC je vypnutý.
- **PRO LOGIC AUTO**  
Funkce se aktivuje automaticky.

#### 4. Nastavení výstupu LPCM

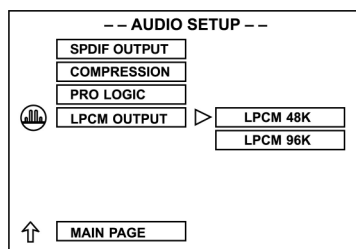

##### LPCM 48K:

V lineárním nastavení PCM znamená „48K“, že maximální „Digital Output Sampling Rate“ činí 48 KHz. Jestliže je zakódovaný Sampling Rate titulu 96 KHz, je výstup vynuceně konvertován na 48 KHz.

##### LPCM 96K:

Jestliže bylo zvoleno „96K“, činí maximální Output Sample Rate 96 K a nedochází k žádné vynucené konverzím.

### Nastavení definovaná uživatelem

(jen v režimu STOP nebo při otevřené mechanice)

Pomocí tlačítek se šipkami nahoru/dolů zvolte bod PREFERENCES SET UP a potvrďte stisknutím ENTER.

- Vlevo je hlavní katalog, vpravo podbody.

Pomocí tlačítek se šipkami vpravo/vlevo zvolte podbody a potvrďte stisknutím ENTER.

#### 1. Typ televizoru (TV TYPE)

Nastavte videovýstup tak, aby odpovídal systému televizoru, ke kterému je přístroj připojen:

1. Jestliže je televizor konstruován pro systém PAL, zvolte výstupní signál v normě PAL.
2. Jedná-li se o NTSC, zvolte výstupní signál v normě NTSC.
3. Nebo zvolte MULTI, jestliže je Váš televizor vybaven multisystémem.

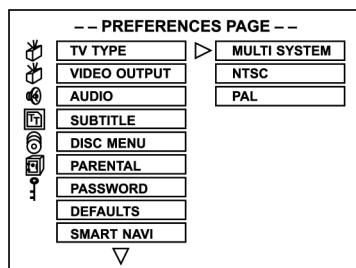

#### 2. Nastavení videovýstupu

- V případě připojení přes výstup S-Video zvolte S-video.
- V případě připojení přes RGB zvolte RGB (jen u verze Scart).

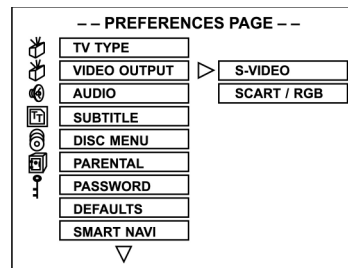

#### 3. Nastavení funkce Audio

- Funkce Audio závisí na disku, resp. na tom, jaký jazykový formát podporuje, aby nastavení Audio mohlo fungovat. Jestliže je na disku např. angličtina a němčina, můžete si vybrat některý z těchto formátů.

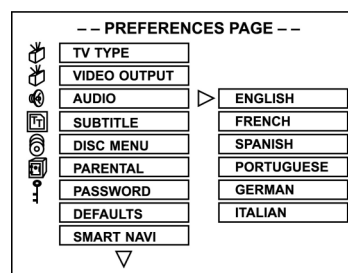

#### 4. Nastavení titulků

- Titulky jsou zobrazovány na obrazovce a rovněž závisí na reprodukováném disku. Můžete si nechat zobrazit titulky jen v tom jazyce, ve kterém na disku jsou.

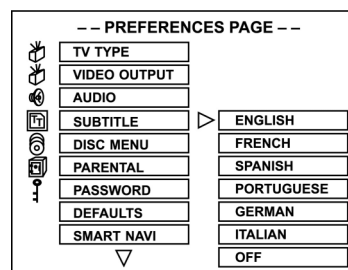

#### 5. Nastavení menu disku (DISC MENU)

- Také nastavení jazyka pro menu disku závisí na použitém disku.

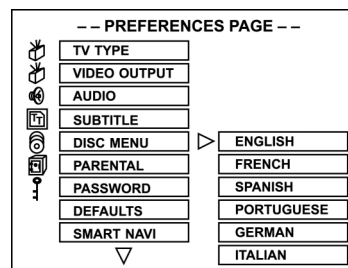

## 6. Nastavení rodičovského zámku

- Jestliže je reprodukce regulována pomocí tzv. rodičovského zámku, můžete tento rodičovský zámek překonat pomocí hesla.

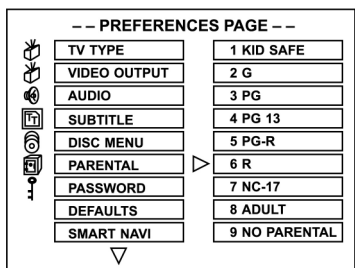

### Vysvětlení klasifikace podle věkových kategorií

- KID SAFE – bezpečné pro děti: nezávadné i pro děti.
- G – obecné publikum: doporučeno jako nezávadné pro všechny věkové skupiny
- PG – doporučeno pro sledování v přítomnosti rodičů
- PG 13 – materiál je nevhodný pro děti mladší 13 let
- PG+R – sledování v přítomnosti rodičů s omezením: Doporučuje se, aby rodiče zakázali dětem mladším 17 let sledování tohoto filmu, resp. aby sledování filmu dětem dovolili jen pod dozorem dospělé osoby nebo některého z rodičů.
- R – Omezeno: do 17 let jen v doprovodu některého z rodičů nebo dospělé osoby vykonávající dozor.
- NC-17 – nevhodné pro děti do 17 let.
- ADULT – jen pro dospělé; vzhledem k sexuálním scénám, násilnostem nebo používaným výrazům by film měl být sledován jen dospělými osobami.
- NO PARENTAL – deaktivace rodičovského zámku.

## 7. Nastavení hesla

- Nastavení nového hesla lze provést pomocí CHANGE: nejprve potvrďte CHANGE, poté se objeví menu CHANGE, zadejte původní heslo („xxxx“), pak přejděte na „nové“, zadejte nové heslo a potvrďte stisknutím ENTER.

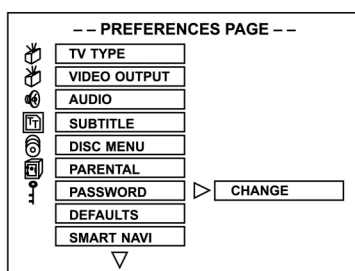

Ke zrušení čtyřmístného hesla: Pro případ, že byste zapomněli Vaše heslo, pak superheslo zní „3308“.

## 8. Zvolení defaultních funkcí (nulové nastavení)

- Jestliže nechcete uložit do paměti Vaše nastavení, zvolte si tento bod. Jestliže zvolíte RESET, obnoví se tovární nastavení.

**Upozornění:** Toto menu lze zvolit jen při otevřené mechanice, jinak je šedé.

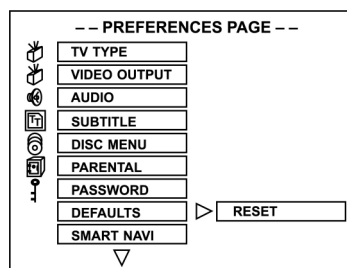

## 9. Nastavení funkce SMARTNAVI

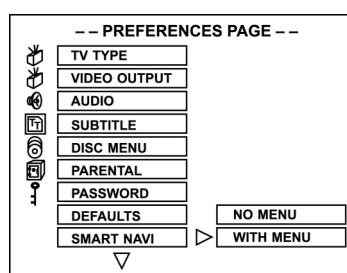

- Žádné menu: JPEG-CD nebo MP3-CD neukazuje žádné menu, nýbrž nechává soubory automaticky probíhat.
- Menu je k dispozici: Všechny NON-DVD/CD/VCD disky zobrazí menu SMARTNAVI na obrazovce televizoru. Pomocí tlačítek se šipkami na dálkovém ovládacím přístroji můžete zvolit požadované soubory.

## Odstraňování poruch

Předtím, než zavoláte opraváře, pokuste se s pomocí následující tabulky najít možný zdroj poruchy. Pomocí několika jednoduchých testů nebo menších nastavení

<b>Příznak (častý)</b>	<b>Možná příčina</b>
Žádný proud	Zastrčte zástrčku do zásuvky
Žádná reprodukce, ani když je stisknuto tlačítko PLAY Reprodukce začne, ihned se však zastaví	<ul style="list-style-type: none"> <li>Došlo k vytvoření kondezátu: Vyčkejte přibl. 1 až 2 hodiny, než přístroj vyschne.</li> <li>Přístroj dokáže přehrávat jen následující druhy nosičů: DVD, VideoCD, CD, MP3 a JPEG.</li> <li>CD je patrně znečištěný a je nutno jej vyčistit.</li> <li>Ujistěte se, že CD byl vloženo potištěnou stranou nahoru.</li> </ul>
Žádný obraz	<ul style="list-style-type: none"> <li>Ujistěte se, že přístroj je správně připojen.</li> <li>Ujistěte se, že televizor je přepnut na „Video“.</li> </ul>
<ul style="list-style-type: none"> <li>Žádný zvuk</li> <li>Zkreslený zvuk</li> </ul>	<ul style="list-style-type: none"> <li>Ujistěte se, že přístroj je správně připojen.</li> <li>Ujistěte se, že televizor a stereosoustava jsou správně nastaveny.</li> <li>Nastavte hlavní regulátor hlasitosti pomocí dálkového ovládání.</li> </ul>
Obraz je při rychlém převíjení dopředu nebo dozadu zkreslený	Obraz je v tomto případě většinou poněkud zkreslený, což je ale zcela normální.
Žádné rychlé přehrávání dopředu (nebo dozadu)	Některé CD mají sektory, které neumožňují rychlé přehrávání dopředu (nebo dozadu)
Žádný obraz 4:3 (16:9)	Proveďte správné nastavení, které odpovídá parametrům Vašeho televizoru („TV Aspects“)
Žádný Surround Sound	<ul style="list-style-type: none"> <li>Proveďte správné nastavení v „Audio Output“, které odpovídá paramterům Vašeho stereozařízení.</li> </ul>
Není možná žádná akce pomocí dálkového ovládání	<ul style="list-style-type: none"> <li>Zkontrolujte, zda jsou baterie správně vloženy z hlediska polarit (+ a -)</li> <li>Baterie jsou vybité: Vložte nové.</li> <li>Při používání držte dálkové ovládání nasměrované na sensor.</li> <li>Nepoužívejte dálkové ovládání ze vzdálenosti větší než 5 metrů od sensoru na přístroji.</li> </ul>
Tlačítka jsou nefunkční (na přístroji a/nebo na dálkovém ovládání)	<ul style="list-style-type: none"> <li>Odstraňte eventuální překážky nacházející se mezi dálkovým ovládáním a senzorem na přístroji. Vypněte a zapněte přístroj. Jinak, přístroj vypněte, vytáhněte zástrčku a znovu ji zastrčte. (Přístroj možná nefunguje správně v důsledku vnějších vlivů, jako je např. počasí nebo statická elektřina atd.)</li> </ul>

můžete problém eventuálně odstranit sami a opět tak zajistit správnou funkci přehrávače.

<b>Příznak (častý)</b>	<b>Možná příčina</b>
Menu se na obrazovce nezobrazí nebo se zobrazí jen částečně.	Zvolte si příslušný typ obrazovky, přičmež se řiďte návodem k obsluze televizoru.
Žádná barva	Nastavte typ televizoru na německou normu PAL. Stiskněte tlačítko SETUP, abyste v tomto menu mohli provádět nastavení.

<b>Příznak (DVD)</b>	<b>Možná příčina</b>
Zvukový záznam a/nebo titulky nejsou v jazyce zvoleném v základním nastavení	Jestliže zvukový záznam a/nebo jazyk titulků na CD nejsou, nebude v základním nastavení zvolený jazyk ani slyšet, ani v něm nebudou titulky.
Údaj se objevuje ve francouzštině (příklad)	Nastavení menu je v položce „Disc Languages“ (jazyk disku) na bodě francouzština. Zvolit francouzštinu.
Žádné titulky	<ul style="list-style-type: none"> <li>Titulky se zobrazují jen těch DVD, na kterých jsou titulky obsaženy.</li> <li>Titulky byly z obrazovky odstraněny. Stiskněte tlačítko SUBTITLE.</li> </ul>
Nelze zvolit žádný alternativní zvukový záznam (nebo jazyk titulků)	<ul style="list-style-type: none"> <li>Alternativní jazyk nelze zvolit v případě CD, na nichž není zvukový záznam ve více než jednom jazyce.</li> <li>U některých CD nelze zvolit alternativní jazyk pomocí tlačítek AUDIO nebo SUBTITLE. Pokuste se jej vybrat z menu DVD, pokud je ovšem k dispozici.</li> </ul>
Úhel nelze změnit	Tato funkce je závislá na použitém software. I v tom případě, že DVD nabízí rozdílné úhly záznamu, jsou tyto použitelné pouze při určitých scénách (pokud svítí na přístroji kontrolka ANGLE).

<b>Příznak (Video CD)</b>	<b>Možná příčina</b>
Nehraje žádný menu.	Tato funkce je možná jen Video CD s funkcí Playback Control.
VCD/SVCD nehraje.	Pomocí tlačítka menu přepněte funkci PBC (při vložení CD).
CDRW nehraje	CDRW nesmějí být popisovány simulacími nástroji pevného disku jako je Packed CD, In CD nebo podobné programy.
CDR a CDRW nehrají nebo hrají jen s chybami	Chybovost nosičů CDR a CDRW závisí na: <ul style="list-style-type: none"> <li>typu nosiče</li> <li>vypalovacím programem (eventuálně proveďte update)</li> <li>vypalovače a jejím firmware (eventuálně proveďte update)</li> <li>vypalovací rychlosti (čím nižší, tím lepší)</li> </ul>

Tento výrobek disponuje technickým vybavením k ochraně autorských práv, která jsou chráněna patentovými právy v rámci určitých amerických patentů a jiných práv k duševnímu vlastnictví v držení společnosti Macrovision Corporation jakož i dalších vlastníků práv. Používání této techniky k ochraně autorských práv musí být autorizováno společností Macrovision Corporation a je omezeno výlučně na privátní, resp. jinak omezené užívání, mimo to bylo výslovně schváleno společností Macrovision Corporation. Rozebírání nebo demontáž se zakazuje.

## Pro Vaši informaci:

### Manipulace a ošetřování CD

#### Pravidla pro manipulaci s CD

- CD vždy berte za okraje tak, aby nedošlo ke znečištění povrchu otisky prstů.



Otisky prstů, nečistoty a škrábance mohou vést k přeskokování a zkreslení.

- K popisování CD, a to ani na potištěné straně, nepoužívejte kuličkovou pera nebo jiné psací potřeby s tvrdým hrotem.
- K čištění nepoužívejte žádné spreje na čištění gramofonových desek, benzín, ředidla, antistatické přípravky nebo jakákoliv jiná rozpouštědla.
- Dávejte pozor, aby CD neupadlo nebo aby se neohnulo.
- Nikdy nevkládejte do mechaniky více než jeden kompaktní disk.
- Nesnažte se mechaniku zavřít, když kompaktní disk není řádně vložen do CD-mechaniky.

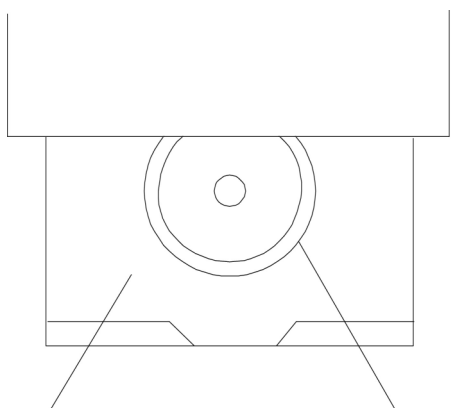

CD-Mechanika



CD

- Dbejte na to, aby kompaktní disk byl vždy uložen do jeho originálního obalu, jestliže není používán.

### Jestliže je povrch znečištěný

- Lehce otřete povrch CD měkkým, (jen vodou) navlhčeným hadříkem.
- Při otírání kompaktního disku pohybujte hadříkem vždy od středu CD k vnější hraně.

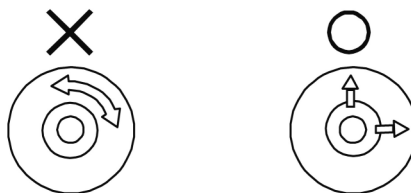

(Když budete CD otírat kruhovým pohybem, způsobíte kruhové škrábance, které budou mít na následek rušivé hluky.)

- Jestliže kompaktní disk bude přinesen z chladu do tepla, může se stát, že se orosí. Zbavte jej této vlhkosti měkkým, suchým, vlákna nepouštějícím hadříkem ještě před tím, než jej začnete používat.

### Nesprávné ukládání CD

Kompaktní disk můžete poškodit, jestliže jej budete přechovávat na následujících místech:

- na místech vystavených přímému slunečnímu záření
- na vlhkých nebo prašných místech
- na místech, která jsou vystavena přímému působení tepelného zdroje nebo topení.

### Údržba

- Před každým čištěním se přesvědčte, že přístroj je vypnutý a že zástrčka je vytažena ze zásuvky.
- Otírejte přístroj suchým, měkkým hadříkem. Pokud by snad povrch byl nějak extrémně znečištěn, očistěte je hadříkem namočeným do slabého mýdlového louhu a poté dobře vyždímaným a poté jej utřete suchým hadříkem.
- Nikdy nepoužívejte k čištění alkohol, benzín, ředidla, kapalné čisticí prostředky nebo jiné chemikálie. Nepoužívejte k odstranění prachu stlačený vzduch.

## Definice pojmů

### Angle (úhel)

Na některých DVD jsou scény, které jsou nasnímány současně z celé řady úhlů pohledu (tataž scéna zepředu, zleva, zprava atd.). U takovýchto DVD lze použít tlačítko ANGLE, aby bylo možno si danou scénu prohlédnout z různých úhlů pohledu.

### Chapter Number (číslo kapitoly)

Tato čísla jsou nahrána na DVD. Jeden titul je rozdělen do mnoha sekcí, z nichž každá má číslo a pomocí těchto čísel lze rychle hledat a najít určitá místa video-prezentace.

### DVD

Tento výraz se vztahuje na optické CD s vysokou hustotou, na kterých jsou pomocí digitálních signálů nahrány obrazové a zvukové snímky vysoké kvality. Pomocí nové techniky komprimace videa (MPEG) a nahrávací techniky s vysokou hustotou lze na DVD nahrávat esteticky příjemné videosnímky s dlouhou dobou nahrávky (na DVD lze např. nahrát celý hraný film). DVD sestávají ze dvou disket, každá o tloušťce

0,6 mm. Čím vyšší je hustota, tím více informací lze nahrát. DVD má větší kapacitu než jednostranná diska o tloušťce 1,2 mm. V důsledku toho, že jsou spojeny dvě tenké diskety, bude v budoucnu existovat i možnost dvoustranného nahrávacího média s ještě delší dobou reprodukce.

### **PBC (Playback Control)**

Ta je nahrána na video CD (verze 2.0). Scény nebo informace mohou být interaktivně sledovány (nebo poslouchány) na obrazovce televizoru pomocí menu, které se nachází na obrazovce.

### **Subtitle (titulky)**

To jsou textové řádky, které se zobrazují dole na obrazovce a obsahují přeložený dialog nebo jej vysvětlují. Titulky jsou nahrány na DVD.

### **Time (čas)**

Ukazuje dobu trvání nahrávky na CD. Jestliže DVD obsahuje dva nebo více filmů, jsou tyto filmy číslovány jako Titul 1, Titul 2 atd.

### **Track Number (číslo stopy)**

Tato čísla se vztahují na stopy, které jsou nahrány na Video CD a CD. Umožňují rychlé hledání a nalezení určitých stop (např. písně).

### **Video CD**

Tyto kompaktní disky obsahují obrazové a zvukové záznamy, které jsou kvalitativně srovnatelné se záznamy na videokazetách. Tento přístroj podporuje i Video CD s Playback Control (verze 2.0).

## **Technické údaje**

<b>Síťové napětí</b>	AC 230 V, 50 Hz
<b>Příkon</b>	20 W
<b>Obrazová norma</b>	NTSC/PAL
<b>Hmotnost</b>	2,1 kg
<b>Rozměry</b>	délka 430 x šířka 260 x výška 49 mm
<b>Přípustný teplotní rozsah při provozu</b>	+5s až +35sC
<b>Přípustná vlhkost vzduchu při provozu</b>	5 až 90% (žádný kondenzát)

### **Reprodukovatelné disky**

- DVD video disky
  - 12 cm jednostranný, jednovrstvý
  - 12 cm jednostranný, dvouvrstvý
  - 12 cm dvoustranný, jednovrstvý
- Kompaktní disky (CD-DA, MP3-CD)
  - 12 cm disk
  - 8 cm disk

### **Výstup S-Video**

Y Output Level	1 Vp-p (75 Ohm)
C Output Level	0,30 Vp-p (75 Ohm)

### **Videovýstup**

Output-Level	1 Vp-p (75 Ohm)
Zdířka výstupu	typ RCA
Počet přípojů	1

### **Audiovýstup**

Output-Level	2 Vrms (1 kHz, 0 dB)
Zdířka výstupu	typ RCA

### **Charakteristické údaje výstupu audiosignálu**

- Odstup signálu od šumu**

CD audio	90 dB (EIAJ)
----------	--------------
- Dynamický rozsah**

DVD (linear audio)	80 dB
CD audio	80 dB (EIAJ)
- Celkové harmonické zkreslení** THD + SN 70 dB

### **Digitální audiovýstup**

#### **Zdířky výstupu**

Koaxiálně číslicový výstup	typ RCA
----------------------------	---------

Technické údaje mohou podléhat změnám.

Údaje o hmotnosti a rozměrech jsou přibližné hodnoty.

Tento přístroj byl testován podle všech příslušných, v současné době platných směrnic CE, jako je např. elektromagnetická kompatibilita a direktiva o nízkonapěťové bezpečnosti, a byl zkonstruován podle nejnovějších bezpečnostně-technických předpisů.

Vyhrazujeme si technické změny!

## **Záruka**

Na námi prodaný přístroj poskytujeme záruku v trvání 24 měsíců od data prodeje (pokladní doklad).

Během záruční lhůty odstraníme bezplatně všechny vady přístroje nebo příslušenství\*), které vzniknou v důsledku vad materiálu nebo výrobních vad, a to opravou nebo, podle našeho uvážení, formou výměny. Záruční plnění nemají za následek ani prodloužení záruční doby ani tím nevzniká nárok na novou záruku!

Jako záruční doklad slouží doklad o koupi. Bez tohoto dokladu nelze uskutečnit bezplatnou výměnu nebo bezplatnou opravu.

V případě uplatnění záruky předejte, prosím, kompletní přístroj v originálním obalu spolu s pokladním dokladem Vašemu obchodníkovi.

\*) Poškození příslušenství není automaticky důvodem pro bezplatnou výměnu kompletního přístroje. V takovém případě se obraťte na naši Hotline! Prasklé skleněné resp. plastové díly zásadně podléhají povinnosti úhrady!

Jak na vady na spotřebním příslušenství, resp. dílech podléhajících rychlému opotřebení (např. uhlíky motoru, hnětací háky, hnací řemeny, náhradní dálkové ovládání, náhradní zubní kartáčky, pilové listy atd.), tak i na čištění, údržbu nebo výměnu dílů podléhajících rychlému opotřebení se záruka nevztahuje a je proto nutno je uhradit!

Záruka zaniká v případě, že dojde k zásahu neautorizovanou osobou.

## **Po uplynutí záruky**

Po uplynutí záruční doby je možno za úplatu provést opravy v příslušném odborném obchodě nebo opravně.

## Biztonsági figyelmeztetések

Vigyázat: A DVD/CD-lejátszó az I. lézérosztályba tartozó készülék. Ez a DVD/CD-lejátszó tehát látható lézersugár alkalmazásával működik, amely közvetlen ráirányulás esetén veszélyes sugárzási kockázatot rejt. Ügyeljen rá, hogy a DVD/CD-lejátszót csak az útmutató szerint használják!



### Felhívás:

Annak érdekében, hogy csökkenjen a tűz keletkezésének vagy az áramütésnek a kockázata, ezt a lejátszót nem szabad nedvesség vagy eső hatásának kitenni.



Ez a termék kis energiájú lézeres alkatrészt foglal magában.



## Biztonsági tájékoztató

### Emlékeztetőül:

Ezt a készüléket mérsékelt égövi használatra tervezték. Csak 220-240V/50Hz-es váltóáramú feszültségre szabad kapcsolni. Más körülmények között nem használható.

### Figyelem:

A DVD lejátszó az 1. lézérosztályba tartozó termék. A készülék láthatatlan lézersugarat használ, amely sugárveszélyt okozhat. Csak szabályszerűen, az útmutatónak megfelelő módon használja a készüléket! Amikor a készülék földelt konnektorba van csatlakoztatva, ne vigye a szemét túl közel a készülék nyílásához, és ne nézzen bele a lejátszó belsejébe! A kezelőelemeknek a jelen leírásban olvashatótól eltérő használata, olyan beállítások és egyéb alkalmazási módok, amelyek az útmutatóban foglaltaktól eltérnek, azt eredményezhetik, hogy Ön sugárveszélynek teszi ki magát.

Ne nyisson ki egyetlen lefedett részt se, és ne javítsa maga a készüléket! A készülék karbantartása és javítása céljából forduljon zakemberhez!

### Figyelmeztetés:

Az olyan kockázatok megelőzése végett, mint a tűz vagy az áramütés, ne tegye ki a készüléket esőnek vagy nedvességnek!

Az olyan kockázatok elkerülése végett, mint a tűz, az áramütés vagy kellemetlen zavarok, csak ajánlott tartozékokat használjon!

## Elővigyázatossági intézkedések

Olvassa végig gondosan ezeket az elővigyázatossági intézkedéseket, mielőtt a készüléket használatba venné!

### A csatlakozó kábel védelme

Hogy a készülék hibás működését elkerülje, és ki ne tegyemagát az áramütés, tűz vagy személyi sérülés veszélyének, vegye figyelembe a következőket: Mindig a dugasznál, ne pedig a kábelnél fogva húzza ki a készüléket a konnektorból! Soha ne fogja meg a dugaszt vagy a kábelt vizes kézzel!

Tartsa fűtőttestektől távol a csatlakozó kábelt! Soha ne tegyen rá nehéz tárgyakat!

Ne próbálja a csatlakozó kábelt javítani, vagy saját kezűleg cserélni! A csatlakozó kábel cseréjét csak elektrotechnikailag képzett személy végezheti!

### Elhelyezés

Kerülje a készülék elhelyezését az alábbi környezetben: Közvetlen napsugárzásnak kitéve, fűtőkészülékek mellett vagy járművekben.

Magas hőmérsékletnek (több mint 35°C) vagy nagy páratartalomnak (több mint 90%) kitéve.

Rendkívül poros környezetben.

Ellenkező esetben egyes belső alkatrészek súlyosan károsodhatnak.

### Használaton kívül:

Ha nem használja a készüléket, kapcsolja ki!

Ha hosszabb időn át nem használja a készüléket, húzza ki a csatlakozó dugaszt a földelt konnektorból!

### Ne dugja se az ujját, se semmilyen tárgyat a készülékbe!

A készülék belső alkatrészeinek az érintése veszélyes, és azzal a következménnyel járhat, hogy a készülék komolyan károsodik. Ne próbálja a készüléket szétszedni! Ne tegyen oda nem való tárgyakat a CD-tartó fiókba!

### Víztől, tüztől és mágnesektől távol tartandó

Tartsa távol a készüléket virágvázáktól, fürdőkádaktól, mosdókagylóktól stb.! Ha folyadék kerül a készülék belsejébe, a készülék súlyos károsodását okozhatja. Nyílt lángot, pl. égó gyertyákat nem szabad a készülékre állítani!

Soha ne vigyen a készülék közelébe mágneses tárgyakat, például hangszórókat!

### Szellőzés

Szellőzés céljából tartsa szabadon a készülék 5 cm-es körzetét!

Ne fedjen el egyetlen szellőzőnyílást se tárgyakkal, pl. folyóiratokkal, asztalterítővel, függönyökkel stb.!

Vízszintes helyzetben állítsa fel a készüléket, és ne tegyen rá semmilyen nehéz tárgyat!

Ne állítsa a készüléket erősítőre vagy más olyan készülékre, amelyek felhevülhetnek!

**Csapadékvíz**

Az alábbi körülmények között pára csapódhat le a lencsén:

Közvetlenül azután, hogy bekapcsoltak valamilyen fűtőkészüléket. Gőzölgő vagy nagyon párás helyiségben.

Ha hideg környezetből melegbe viszik át a készüléket.

Ha nedvesség képződik a belsejében, előfordulhat, hogy a készülék nem működik rendesen.

Ilyenkor kapcsolja ki az áramot, és várjon kb. egy órát, míg a nedvesség el nem párolog.



**Ha műsor vétele közben zavaró zúgások jelentkeznek a tévékészülékben**

Az adott vételi viszonyoktól függően zavarok jelentkezhetnek a tévé képernyőjén, miközben valamelyik műsort nézi, és a DVD-lejátszó is be van kapcsolva. Ez nem a készülék vagy a tévé működési zavarának a jele. Amikor tévéműsort kíván nézni, kapcsolja ki a készüléket!

**Lejátszható lemezek**

Ez a DVD-lejátszó a megfelelő logóval ellátott alábbi lemezfajták lejátszására képes:

**Használható lemezek:**

Lemezajta	Márkalógó	Felvételi mód	Lemez méret	Maximális játékidő
DVD		Hang + kép	12 cm	kb. 240 perc. (egy oldali műsorral)
				kb. 480 perc. (mindkét oldali műsorral)
			8 cm	kb. 80 perc. (egy oldali műsorral)
				kb. 160 perc. (mindkét oldali műsorral)
AUDIO-CD		Hang	12 cm	74 perc.
			8 cm	20 perc.



Dolby Digital



Disk DTS



Disk  
Digital Audio  
Disk



Stereo-Disk



NTSC-System  
(az USA-ban,  
Kanadában,  
Japánban,  
Dél-Koreában  
stb.)



PAL-System  
(Nagy-Britanniában,  
Franciaországban,  
Ausztráliában  
stb.)

Készült a Dolby Laboratories licence alapján.

A "Dolby", valamint a kettős D szimbólum a Dolby Laboratories védjegyei.

**Területkód**

Mind a DVD-lejátszó, mind a lemezek a területnek megfelelő kódszámokkal vannak ellátva. Ezeknek a területkódoknak sorrendben egyezniük kell ahhoz, hogy a DVD lejátszható legyen. Ha a kódszámok nem illeszkednek, a lemezt nem lehet lejátszani.

**Ennek a lejátszónak a kódszáma a készülék hátlapján olvasható.**



## Lemezszerkezet

A DVD-videokorong egyes „címekből” áll, ezek a címek pedig különböző „fejezetekre” tagolódnak (lásd 1. példa). Ha valamelyik korong több filmet tartalmaz, minden egyes filmnek lehet saját címszáma, és ezen belül még néhány fejezete is.

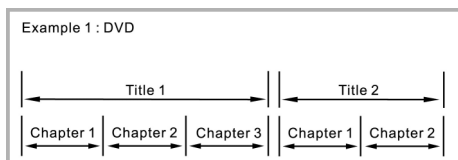

Másrészt az audio CD-k „barázdákból” (tracks) állnak (lásd 2. fejezet).

Általában minden barázdának megvan a maga trackszáma (néhány korong esetén az adott trackek még indexszámokra is továbbtagolódnak).

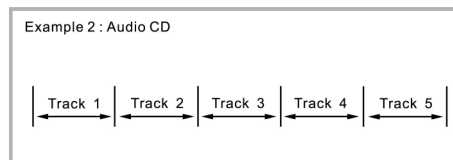

## Leírás

### Elülső kezelőpanel

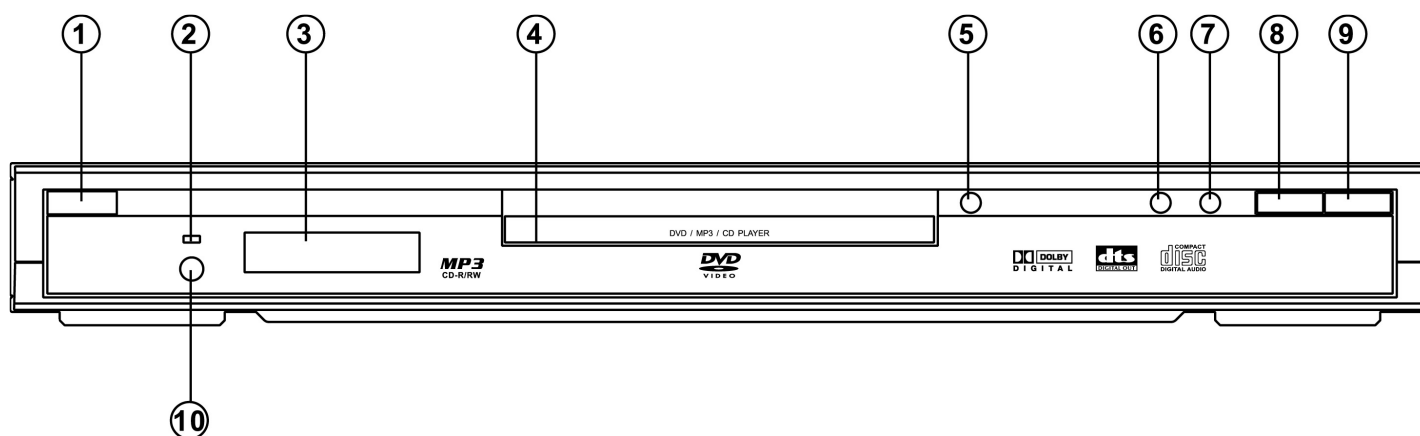

1. POWER-kapcsoló – átkapcsolás standby üzemre
2. STANDBY-jelzés
3. Display
4. CD-fiók
5. OPEN/CLOSE – A CD-fiók nyitása és zárása
6. PREV – ugrás a következő fejezetre/barázdára

7. NEXT – ugrás a következő fejezetre/barázdára
8. STOP – a lejátszás megszakítása
9. PLAY/PAUSE – a lejátszás indítása – a lejátszás megszakítása
10. REMOTE - érzékelő

### Hátulsó kezelőpanell

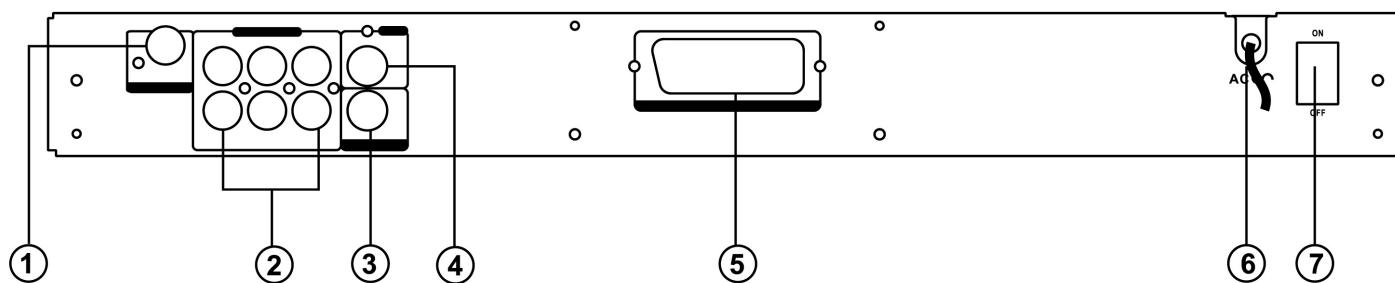

1. DIGITAL OUT – COAXIAL  
- csatlakoztatás digital-coaxial bemenettel ellátott audio-készülékekre.
2. analóg 5.1ch audio-kimenetek  
- 5.1ch analóg audio-bemenetekkel ellátott erősítő csatlakoztatása
3. S-VIDEO kimenet  
- SVHS-videobemenettel ellátott tévékészülék csatlakoztatása

4. VIDEO kimenet  
- video-kimenettel ellátott tévékészülék csatlakoztatása
5. SCART kimenet  
- SCART-bemenettel ellátott tévékészülék csatlakoztatása
6. Váltóáramú csatlakozó kábel  
- csatlakoztatás standard konnektorba
7. POWER ON/OFF

## Távkapcsoló

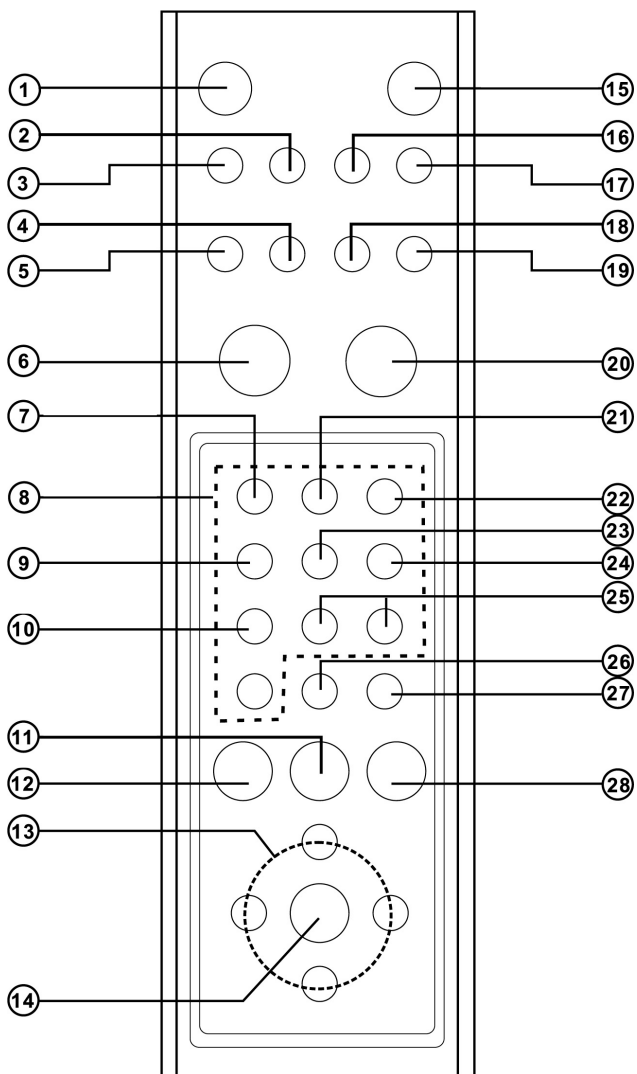

1. POWER  
- átkapcsolás standby-üzemre
2. TITLE/PBC  
- a gomb megnyomása a DVD-címmenübe visz
3. DVD-menü/RETURN  
- a gomb megnyomása a DVD-diskmenübe visz  
- visszatérés az előző menübe
4. DIGEST (csak VCD-re és CD-re érvényes)  
- a VCD/CD-barázda előzetes megtekintéséhez
5. PROGRAM  
- a programozó üzemmódot nyitja meg
6. PLAY  
- a lejátszás megindításához
7. ZOOM  
- a kép nagyítására

8. Számjegyes gombok (0 – 9)  
- a számozott menüpontok kijelölésére
9. ANGLE  
- a DVD-kameraállás kiválasztására
10. AUDIO  
- a hanglejátszás nyelvének kiválasztására
11. NEXT  
- a gomb megnyomása a következő fejezethez, ill. következő barázdához visz
12. PREV  
- a gomb megnyomása az előző fejezethez, ill. az előző barázdához visz
13. Nyíllal jelölt gombok (balra/jobbra/fel/le) a menüpontok kijelölésére
14. ENTER  
- a menükijelölés megerősítésére
15. DISPLAY  
- ha lejátszás közben megnyomja a gombot, a képernyőn megjelenik az aktuális lemezinformáció
16. SUBTITLE  
- a feliratozás nyelvének kiválasztására
17. MUTE  
- egyszer megnyomva a hang elnémul, ismét megnyomva, a hang újra hallható
18. SETUP  
- a beállító (setup) menü megnyitására és zárására
19. GOTO  
- egy bizonyos fejezet vagy játékidőpont megkeresésére
20. STOP  
- megszakítja a lejátszást
21. REPEAT  
- egy-egy fejezet, cím, barázda vagy teljes lemez megismétléséhez kell megnyomni
22. REPEAT A-B  
- egy bizonyos szakasz megismétléséhez kell megnyomni
23. SHUFFLE  
- a barázdák tetszőleges sorrendben való lejátszására
24. PAUSE/STEP  
- a lejátszás átmeneti megszakítása/képről képre lépegető lejátszás
25. SLOW  
- a DVD lassított előre- vagy visszaforgatására
26. REV  
- keresés visszafelé a lejátszás alatt
27. FWD/CLEAR  
- keresés előre a lejátszás alatt  
- a bevitt kijelölés törlése
28. SHIFT  
- ennek megnyomása a felületre nyomtatott funkciót kombinálja a megfelelő gombbal.

### Elem behelyezése (távkapcsoló)

A készülék a hozzá adott távkapcsolóval vezérelhető. Helyezzen az elemtartó rekeszbe két R6-os (AA) elemet a megadott polaritásnak megfelelően. Ha a távkapcsolót kívánja használni, irányítsa a készülék Remote-érzékelőjére!

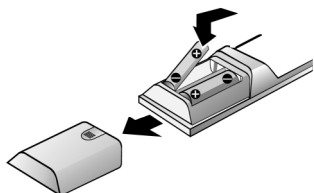

### Figyelmeztetések

- Ne tartsa a távkapcsolót rendkívül meleg vagy páras helyeken!
- Ne keverjen benne régi és új elemeket!
- Ne tegye ki a távkapcsolót közvetlen napsugárzásnak vagy világítótestek fényének! Ez zavarokat okozhat a lejátszó kezelésekor.
- Ha hosszabb időn át nem használják a távkapcsolót, ki kell venni belőle az elemeket, nehogy az elemek kifutása vagy a korrózió károkat okozzon benne.

### A távkapcsoló hatótávolsága

A távkapcsoló legfeljebb kb. 5 méteres távolságból egyenes irányban használható. Ezenkívül a vízszinteshez képest 30°-os szögben a Remote-érzékelőre irányítva működik.

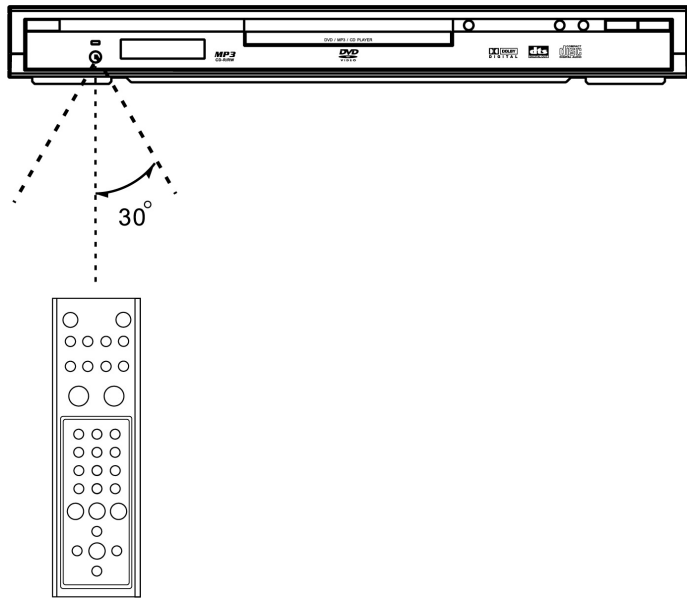

### Tévékészülék csatlakoztatása (videohoz)

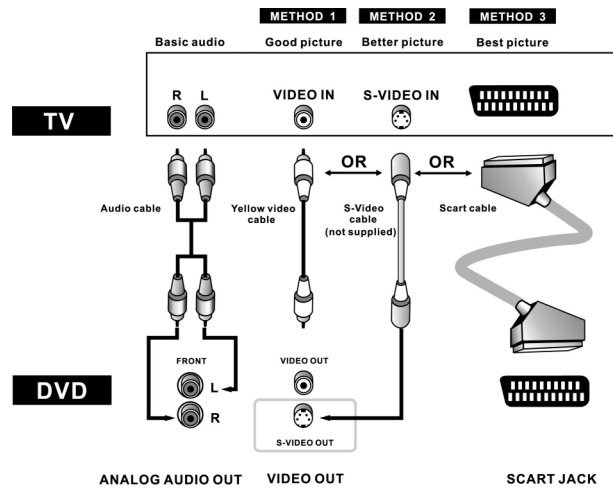

1. módszer: DVD-lejátszó video-bemenettel ellátott tévékészülékkel
2. módszer: DVD-lejátszó S-video bemenettel ellátott tévékészülékkel
3. módszer: DVD-lejátszó scart-bemenettel (audio & video) ellátott tévékészülékkel

### Csatlakoztatás audio-berendezéshez

A következő diagramm olyan csatlakoztatási módokra mutat példákat, amilyeneket olyan esetben használnak, amikor más hangvisszaadó felszereléssel ellátott tévékészülékekhez csatlakoztatják a DVD-lejátszót.

#### A DVD-lejátszó csatlakoztatása előtt

- biztosítandó, hogy további készülék csatlakoztatása előtt a berendezéshez tartozó minden készülék ki legyen kapcsolva.
- Pontosan végig kell olvasni a tévékészülék, a sztereó-berendezés, valamint minden más olyan készülék kezelési útmutatóját, amelyet a DVD-lejátszóval össze kívánnak kötni.

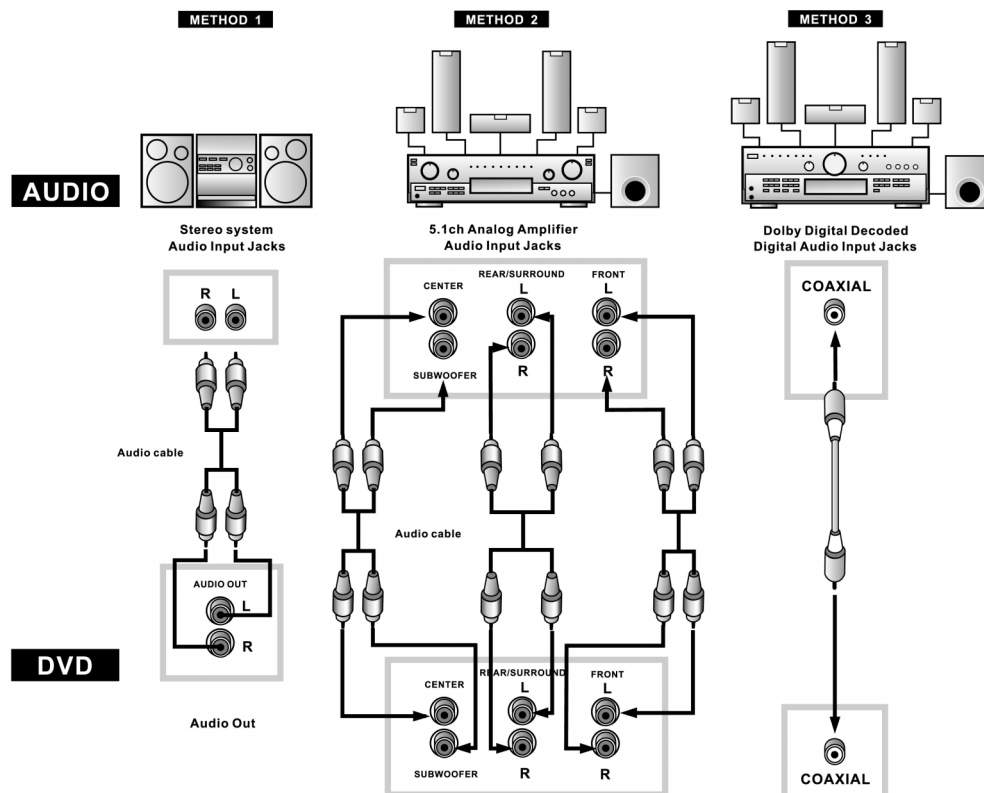

1. módszer: DVD-lejátszó + sztereó-berendezés
2. módszer: DVD-lejátszó + 5.1ch analóg bemenettel ellátott erősítő
3. módszer: DVD-lejátszó + Dolby Digital dekóderrel/DTS-dekóderrel ellátott erősítő

## Rendes lejátszás

A lejátszó bekapcsolás és a lemez lejátszása

- Nyomja meg a Power-gombot! Ha van lemez a lemeztartóban, nyomban megkezdődik a lejátszása, mielőtt a Power-gombot megnyomják.
- Ha cserélni akarja a lemezt, vagy újat kíván etetni, az OPEN/CLOSE-gombot megnyomva, nyissa ki a fiókot!



- Miután behelyezte a lemezt, a fiók zárásához nyomja meg ismét az OPEN/CLOSE-gombot! Mielőtt a fiók becsukódott, megkezdődik a lemez lejátszása.

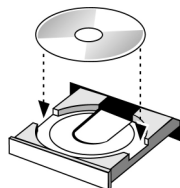

### A lejátszás megszakítása

- Ha a lejátszást félbe akarja szakítani és a logó-képet megjeleníteni, nyomja meg egyszer a STOP-gombot! Ha be van kapcsolva az „utolsó beállítás tárolása” funkció, a lejátszó megjegyzi azt a helyet, amelynél félbeszakadt a lejátszás.
- Ha a lejátszást attól a helytől kívánja folytatni, ahol megszakította, nyomja meg még egyszer a PLAY-gombot!
- Ha kétszer nyomja meg a STOP-gombot, ezzel törli az újratekintési funkciót.

### Szünetfunkció a lejátszás alatt

- Ha a szünetfunkciót kívánja használni a lejátszás alatt, egyszer nyomja meg a PAUSE/STEP-gombot! A hang PAUSE-üzemmódban elnémul.
- A lejátszás folytatásához a PLAY-gombot kell megnyomni.

### Keresés előre /keresés visszafelé

- Ha előremenetben gyorsan végig akarja nézni a lemezt, nyomja meg az FWD-gombot! A gomb ismételt megnyomásával megválasztható a sebesség DVD-knél (2x, 4x, 6x, 8x, normál) és VCD-knél (1x, 2x, 3x, 4x, normál).

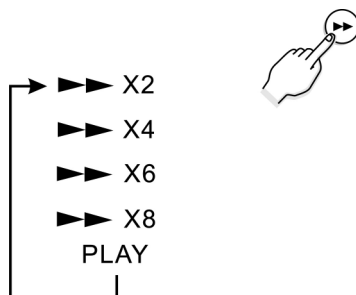

- A lejátszás folytatásához a PLAY-gombot kell megnyomni.
- Ha hátramenetben gyorsan végig akarja nézni a lemezt, nyomja meg a REV-gombot! A gomb ismételt megnyomásával megválasztható a sebesség

DVD-knél (2x, 4x, 6x, 8x, normál) és VCD-knél (1x, 2x, 3x, 4x, normál).

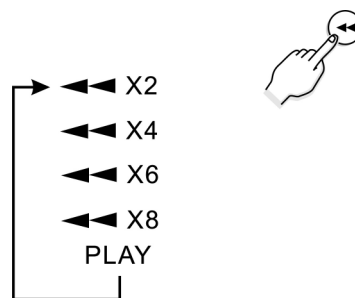

- A lejátszás folytatásához a PLAY-gombot kell megnyomni.

### Lassított lejátszás előre/visszafelé

- Ha lassított ütemben akarja a lemezt előre forgatni, nyomja meg a SLOW-Forward-gombot!
- A SLOW-Forward-gomb minden egyes megnyomására változik a lassítás üteme (2x, 4x, 8x, normál sebesség DVD-k esetén).
- A normál ütemű lejátszás folytatásához a PLAY-gombot kell megnyomni.
- Ha lassított ütemben akarja a lemezt visszafelé forgatni, nyomja meg a SLOW-Backward-gombot!
- A SLOW-Backward-gomb minden egyes megnyomására változik a lassítás üteme (2x, 4x, 8x, normál sebesség DVD-k esetén).
- A normál ütemű lejátszás folytatásához a PLAY-gombot kell megnyomni.

### Ugrás a következő /előző fejezetre /barázdára

- Ha a következő fejezet (DVD) vagy barázda (audio-CD) elejére akar ugrani, a NEXT-gombot kell megnyomni.
- Ha az előző fejezet (DVD) vagy az éppen játszott barázda (audio-CD) elejére akar ugrani, a PREV-gombot kell megnyomni.
- Ha az előző barázdára akar ugrani (audio-CD), kétszer kell megnyomni a PREV-gombot.

### A hátralévő műsoridő ellenőrzése

- a már lefutott, ill. a még hátralévő műsoridő ellenőrzése céljából nyomja meg a DISPLAY-gombot az ábra szerint!

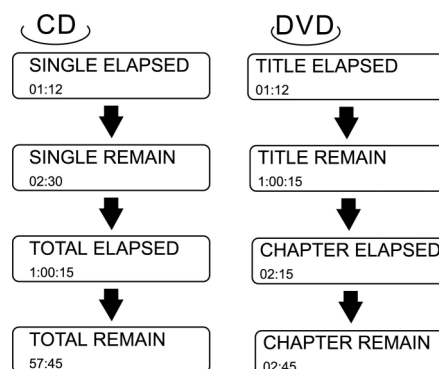

## Lejátszás ismétlése

### A műsor/lejátszás megismétlése

- a fejezet, cím, valamint a teljes DVD-korong; ill. a barázda és a teljes CD megismétléséhez a REPEAT-gombot kell megnyomni.

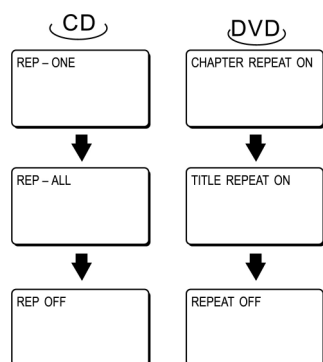

TITLE REPEAT ON/REP-ALL –

a teljes cím megismétlése

Amikor a lejátszás elérte a CD-n lévő utolsó címet, újra kezdődik előlről.

CHAPTER – a futó fejezet megismétlése

Amikor a lejátszás a futó fejezet végére ért, visszaugrik a fejezet elejére.

REP-ONE – a játszott barázda /nóta megismétlése

Amikor a lejátszás az éppen játszott barázda/nóta végére ért, visszaugrik a barázda/nóta elejére.

### Lejátszás ismétlése A ↔ B-ig

- A megismétlendő szakasz elején (az „A” ponton) egyszer kell megnyomni az A-B-gombot.
- A megismétlendő szakasz végén (a „B” ponton) még egyszer meg kell nyomni az A-B-gombot.
- A készülék automatikusan visszamegy az „A” pontra, és újra megindítja a kiválasztott szakasz (A – B) lejátszását.
- Ha le akarja törölni az A – B szakasz ismétlését, nyomja meg harmadszor is az A-B-gombot! Folytatódik a rendes lejátszás.

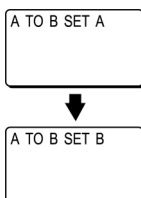

### Programozott lejátszás (csak VCD-re, ill. CD-re érvényes)

- nyomja meg előbb a Stop-gombot, majd a PROG-gombot!

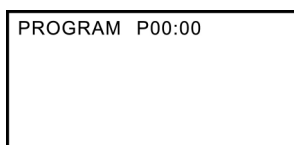

- írja be a távkapcsolón található számjegyes gombok (0 – 9) segítségével a barázda számát! A képernyőn a következő látható

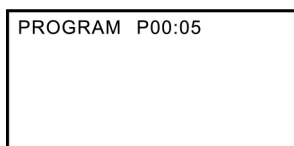

- nyomja meg az ENTER-gombot!

PROGRAM P01:05

- Az 5. barázda most az 1. programban van tárolva. A lépések megismétlésével összesen 99 program-pont tárolható.
- Ha törölni kívánja a programot, nyomja meg a STOP-gombot, és nyissa ki a CD-tartót!

### Véletlenszerű lejátszás (shuffle) (csak VCD-re, ill. CD-re érvényes)

- a lejátszás alatt a SHUFFLE-gombot kell megnyomni az ON és az OFF közötti ide-odakapcsoláshoz.

A beállítások a következők:

ON = a véletlen üzemmód be van kapcsolva. Amikor az éppen játszott barázda lejátszása befejeződött, a lejátszás a következő véletlenszerűen kiválasztott barázdára ugrik tovább.

OFF = a véletlen üzemmód ki van kapcsolva.

Megjelenítés a képernyőn. OFF (csak akkor ha használható, ha előbb megnyomták a STOP-gombot).

## A LEMEZMENÜK és CÍMEK használata

### A lemezmenü megnyitása

- E menük használatával lehet megválasztani a hallható nyelvet, a feliratozás nyelvét stb. A DVD-menük tartalma lemezenként változó.
1. Lejátszás közben meg kell nyomni a DVD-menügombot. Megjelenik a menü.
  2. A nyíllal jelölt gombokkal (fel/le) ill. (jobbra/balra) lehet a különböző menüpontok között navigálni.
  3. Miután megnyomja az ENTER-gombot, a készülék a kiválasztott pont szerint működik tovább.

### A címmenük használata

- Olyan DVD-k esetében, amelyek több címet tartalmaznak, ennek segítségével jeleníthető meg az egyes filmek címe.
- Hogy ez a funkció működik-e, és hogy támogatja-e a készülék, az a DVD-től függ.

## AUDIO-nyelv / feliratozási nyelv (csak DVD-kre érvényes)

### Az audio-nyelv kiválasztása

- A hallható szöveg nyelvének (pl. angol, francia, spanyol, német stb.) megválasztása végett nyomja meg az AUDIO-gombot! A hallgatható nyelvek száma attól függ, hogy hányat vettek fel az adott DVD-re.

### A feliratok nyelvének megválasztása

- A feliratok nyelvének (pl. angol, francia, spanyol, német stb.) megválasztása végett nyomja meg az AUDIO-gombot! A feliratozási nyelvek száma attól függ, hogy hányat vettek fel az adott DVD-re.

## ZOOM

- Lejátszás alatt nyomja meg többször a ZOOM-gombot, ha változtatni akarja a kép nagyságát (1,5-szeresére, 2-szeresére, 3-szorosára).
- Amikor a kép meg van nagyítva, a nyíllal jelölt gombokkal (fel/le, jobbra/balra) lehetologatni a nézetet, hogy a kívánt részlet legyen látható a képernyőn.

## Látószög

- Lejátszás közben nyomja meg az ANGLE-gombot, hogy ki tudja választani a kívántlátószöget.
- Ez a funkció csak olyan lemezek esetében aktív, amelyekre egyes jeleneteket többkameraállásból is felvettek.

## Egy-egy cím, fejezet vagy időpont közvetlen elérhetősége

- megnyomja a STOP-gombot.
- megnyomja a GOTO-gombot.
- Ezután az egyes médiumformátumoktól függően az alábbi választási lehetőségei vannak:  
DVD: kiválasztható a cím, a fejezet vagy a kívánt hely közvetlen elérése.  
VCD: csak a kívánt hely közvetlen elérése választható.  
CD: csak a kíván hely közvetlen elérésére van lehetőség.  
pl. 1. nóta = 3 perc.  
2. nóta = 4 perc  
3. nóta = 6 perc.

Teljes műsoridő = 13 perc

Ha 00:05:00-ra van beállítva az idő, a lejátszó a 2. nótára ugrik, és a nóta 2. percében indul.

## DIGEST-lejátszás (csak VCD-re, ill. CD-re érvényes)

- Nyomja meg először a STOP-gombot, utána pedig a DIGEST-gombot! A következő menü jelenik meg:

1. INTRO	3. TRACK
2. DISC	4. EXIT

## VCD

- Jelölje ki a számjegyes gombokkal a kívánt menüpontot (INTRO, DISC, TRACK vagy EXIT), majd nyomja meg az ENTER-gombot!
- INTRO: Minden barázda elejéről lejátsszik 8-8 másodpercnyit.
- DISC: A címet a benne lévő barázdák száma szerint tovább tagolja (a megfelelő ablak kiválasztásához először a számot, majd az ENTER-gombot kell megnyomni)
- TRACK: A címet egyenként 5 perces szakaszokra tagolja (a megfelelő ablak kiválasztásához először a számot, majd az ENTER-gombot kell megnyomni).

## CD

- az INTRO vagy az EXIT választásához a számjegyes gombokat kell nyomni, majd az ENTER-gombbal megerősíteni a választást..

1. INTRO	3. _ _ _
2. _ _ _	4. EXIT

- INTRO: Először minden barázda elejéről lejátsszik 12 másodpercnyit.
- Mihelyt lenyomja a PLAY-gombot, az éppen hallható nótát játssza tovább, és kikapcsolja az INTRO-funkciót.

## JPEG-lejátszás

Vannak olyan CD-k, amelyek JPEG-formátumú képeket is tartalmaznak.

Előfordulhat például, hogy Ön előhívott egy fotófilmet, és a rajta lévő felvételek JPEG-formátumban állnak rendelkezésre. Ilyenkor ezeket a JPEG-fájlokat ezen a lejátszón meg tudja jeleníteni.

Néhány hasznos tanács ezzel kapcsolatban:

- Amikor betesz egy JPEG-fájlokat tartalmazó lemezt, megjelenik a képernyőn a megjeleníthető fájlok vagy képek listája.
- A megfelelő rendezőt, ill. fájlt az FEL/LE nyilakkal jelölt gombokkal lehet kijelölni, és a választást az ENTER megnyomásával kell megerősíteni.
- Egy-egy JPEG-fájl megnyitása után néhány másodperc elteltével automatikusan megjelenik a következő fájl. Ha hosszabb ideig kívánja a JPEG-képet a képernyőn tartani, nyomja meg a PAUSE-gombot, hogy megszakítsa a képváltást!
- Ha bemutatás közben el akarja fordítani a képet, vagy lapozni akar, használja a nyíllal jelölt gombokat!

SMART NAVI	
ROOT	0
JEPG01	1
JEPG02	2
JEPG03	3
JEPG04	4
JEPG05	5

## MP3 – lejátszás

Ebben a készülékben beépített MP3-dekóder van. Ezzel le lehet játszani az olyan MP3-as barázdákat (fájlokat), amelyek CD-R-re vagy CD-RW-re vannak írva.

### Lejátszás

1. A lemez letöltéséhez nyomja meg az OPEN/CLOSE-gombot!
- A menü Root Directory-jában (útvonalkönyvtár) megjelennek a könyvtárak és a fájlok.
2. Válassza ki a fel/le nyilakkal jelölt gombokkal a kívánt zenei könyvtárat, és erősítse meg a választást az ENTER-rel!
3. Ha valamelyik nótafájl kívánja kiválasztani, használja még egyszer a fel/le gombokat, majd a lejátszás megindításához nyomja meg az ENTER-gombot!

SMART NAVI	
ROOT	0
MP3 TRACK01	1
MP3 TRACK01	2
MP3 TRACK01	3
MP3 TRACK01	4
MP3 TRACK01	5

### Lejátszás üzemmód

- A tévé képernyőjén megjelenik a kívánt üzemmódnak megfelelő kijelzés.
- 1. A lejátszási üzemmód kiválasztásához a nyíllal jelölt gombokat kell használni.
- 2. A jobbra/balra gombokkal választható ki a kívánt zenei könyvtár. A választást az ENTER-rel kell megerősíteni.
- 3. A nyíllal jelölt gombokkal választható ki a nótafájl. A választást az ENTER-rel kell megerősíteni.

**Figyelem:** A FOLDER REPEAT, DISC, DISC REPEAT, DISC SCAN, SINGLE, FOLDER, REPONE(a nóta megismétlése) funkciók megismétléséhez a REPEAT-gombot kell megnyomni a távkapcsolón.

## SETUP MENÜ

A SETUP menü lehetővé teszi, hogy elvégezze a saját igényeinek megfelelő beállításokat: különféle előnyben részesített nyelveket válasszon, korhatárokat állítson fel gyermekeknek, szimbólumokat és képernyőkímélőt aktiváljon, vagy kapcsoljon ki, beállítsa, hogy milyen tévéképernyőt kíván látni és hasonlók. Keresse ki lent a megfelelő menüt és benne a megfelelő oldalt, amelyen a kiválasztott menüopció ismertető adatai olvashatók.

1. Nyomja meg a SETUP-gombot!
2. A fel/le nyilakkal jelölt gombokkal válassza ki a menüt vagy a képernyős kijelzéseket!
3. A kijelölt világos háttérű pont megerősítésére nyomja meg az ENTER-gombot!

**A STOP- vagy lejátszás üzemmódban (a DVD üzemmódban) a SETUP-gombot kell megnyomni.**

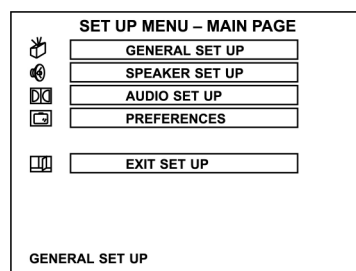

- Megjelenik a SETUP-menü.
- Kijelölésre használja a fel/le nyilakkal jelölt gombokat, megerősítésül pedig nyomja meg az ENTER-gombot!

SETUP



- A SETUP-menüben általános beállítások végezhetők, beállíthatók a hangszórók, a hang és az előnyben részesített funkciók.
- Ha ki akar lépni a SETUP-menüből, nyomja meg a le gombot, hogy ki tudja jelölni az EXIT SETUP pontot.

## Általános beállítások

Válassza a SETUP-menüben az Általános beállítások pontot, utána a nyilal jelölt gombok segítségével a kívánt opciót, és navigáljon a menük/kiírások között. Megerősítésül mindig nyomja meg az ENTER-gombot!

### 1. A képernyőn való megjelenítés beállítása

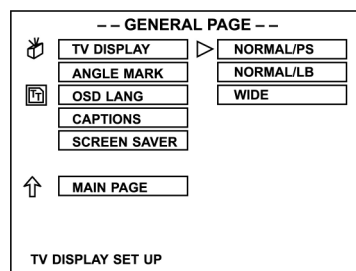

**NORMAL/PS:** „Pan scan”. Ezt a pontot válassza, ha a készülék hagyományos tévéhez van csatlakoztatva. Olyan videofilmek esetén, amelyeket Pan scan formátumban vettek fel, lejátszáskor le van vágva a kép jobb és a bal széle.

**NORMAL/LB:** „Letter box”. Ezt a pontot válassza, ha a készülék normál televízióhoz van csatlakoztatva. Széles vásznú felvételek esetén a kép felső és alsó peremén fekete csík látható.

**WIDE:** Ezt a pontot válassza, ha a készülék széles képernyős tévékészülékhez van csatlakoztatva.

### Figyelem:

A megjeleníthető képméret a DVD-n gyárilag be van állítva. Emiatt előfordulhat, hogy néhány DVD lejátszásakor a megjelenített kép nem egyezik meg az Ön által választott képmérettel.

### 2. A látószög-jelzés beállítása

- Vannak olyan DVD-k, amelyeket több videokamerával különböző kameraállásokból vettek fel, úgyhogy a lejátszáskor látószöget lehet választani.  
ON – a látószög megnyitása  
OFF – a látószög zárása
- Ezt a funkciót csak akkor lehet használni, ha a DVD látószög-jelöléssel van ellátva.

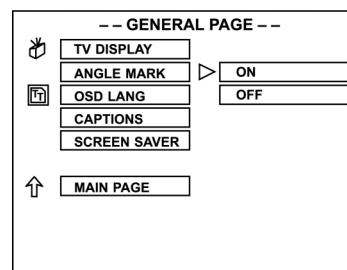

### 3. Az OSD-nyelv beállítása

- Kiválaszthatja a képernyőn megjelenő kiírás (ON SCREEN DISPLAY, rövidítve: OSD) nyelvét.

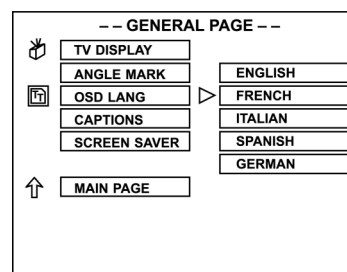

### 4. Szimbólumok beállítása

- ON – az opció megnyitása.
- OFF – az opció zárása.

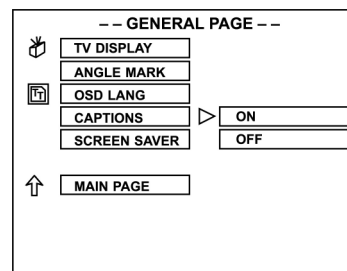

A tévékészüléknek rendelkeznie kell a szimbólumok zárása funkcióval.

### 5. A képernyőkímélő beállítása

- Ha nincs lemez behelyezve, vagy ha egy időre félbeszakították a lejátszást, a készülék automatikusan bekapcsolja a „képernyőkímélő” funkciót. Ilyenkor a tévé képernyője elsötétül, csak a DVD logó mozog a rajta. Ez a funkció védi a tévé

képernyőjét, úgyhogy a képernyő akkor sem károsodik, ha hosszú ideig be van kapcsolva.

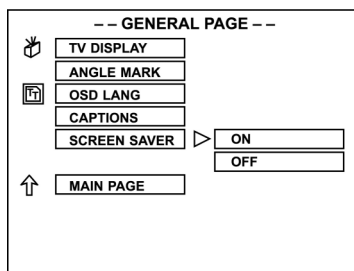

## Hangszóró-beállítás

- A hangszóró-beállítás kiválasztásához a fel/le gombokat használja, utána pedig erősítse meg a választást az ENTER-rel!
- Bal oldalt látható a főkatalógus, jobb oldalt az alpontok.
- A jobbra/balra gombokkal választhatók ki az alpontok, a választást ENTER-rel kell megerősíteni.

### 1. A DOWNMIX-üzemmód beállítása

- LT/RT: Ha a lejátszott lemez PROLOGIC DOLBY sztereó felvételben készült, ezt a pontot válassza. Így a készülékben lévő dekóder segítségével két fronthangszóróval mozihoz hasonló atmoszférát élvezhet a szobájában.
- STEREO: Ha a forrás kétcsatornás, akkor a kimenő audio jel normál sztereó jel.
- OFF: Zárja a DOWNMIX-et, és aktiválja az 5.1 csatornás kézi beállítást.

Amikor az 5.1 csatornás kézi beállítás aktiválva van, be tudja állítani a CENTER, REAR, SUBWOOFER-hangszórókat, valamint a CENTER/REAR-hangszóró-késleltetést. A TEST TONE segítségével ellenőrizhető, hogy szabályszerűen csatlakoztatva van-evalamennyi hangszóró.

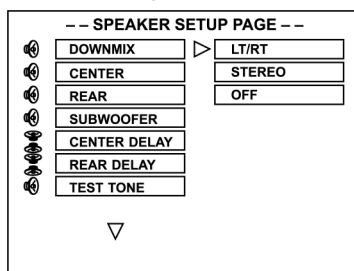

## Audio beállítás

- A fel-/le gombokkal jelölje ki az AUDIO-beállítást, és erősítse meg a választást az ENTER-rel!
- Bal oldalt látható a főkatalógus, jobb oldalt az alpontok.
- A jobbra/balra gombokkal választhatók ki az alpontok, a választást ENTER-rel kell megerősíteni.

### 1. Az SPDIF-OUTPUT beállítása

- OFF: A kimenő jelzés gyárilag "analóg" formátumban van beállítva. Ezt a beállítást válassza, ha a CD-t a jobb és a bal oldali SPDIF OUTPUT – bemeneten keresztül játssza le a DVD-lejátszón. Ha ezt a funkciót választja, nincs ki-jelzés a koaxiális portról.
- SPDIF/RAW: Ezt az opciót válassza, ha a DVD-lejátszó a koaxiális DIGITAL OUT ponton keresztül erősítőre van csatlakoztatva. A csatlakoztatandó

erősítőnek Dolby Digital dekódolással kell rendelkeznie.

- SPDIF/PCM: Ezt az opciót válassza, ha a DVD-lejátszó 2 csatornás Digital Modushoz vagy sztereó erősítőhöz van csatlakoztatva. Dolby Digital vagy MPEG CD lejátszásakor a koaxiális port PCM 2 csatornás formátumban adja ki a műsort. Ezeknek a műsoroknak a jobb hangminőség érdekében van egy nem tömörített digitális sztereó hangbarázdájuk. Lejátszásakor az először bal és jobb oldali hangszóróból diszkrét sztereó hangzás hallható.

**Figyelem:** Beépített erősítő használata esetén az audio-kimenetet analógra kell állítani, mert különben a hátsó és a középső hangszóró nem kap kimenő jelet.

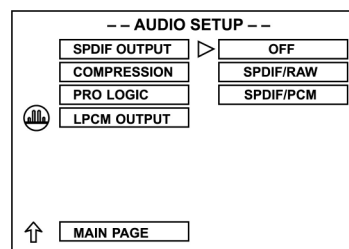

- A fel/le nyilakkal jelölt gombok segítségével jelölje ki a SPDIF OUT pontot, és nyomja meg az ENTER-t!
- A fel-/le gombokkal jelölje ki az OFF, a SPDIF/RAW vagy a SPDIF/PCM pontok valamelyikét, és nyomja meg az ENTER-t!

### 2. A tompítás beállítása

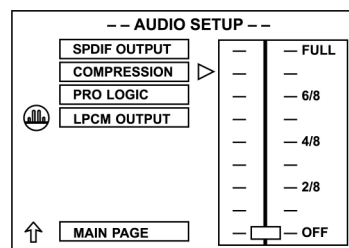

- Dinamikus tompítási tartomány  
A dinamikus tompítás tartománya aszerint mérsékli a hangerőváltozásokat, ahogyan Ön az erős és a halk hangok közötti különbséget meghatározza. A fel/le nyilakkal jelölt gombok segítségével állítsa be 1/8 és FULL (teljes) között a tompítási tartományt, ill. kapcsolja ki ezt az opciót (OFF), utána pedig nyomja meg az ENTER-gombot!  
Ha a felvett dinamikai skála teljes tartományát halani kívánja, válassza az OFF-ot, vagy állítson be kis tompítási arányt, 1/8-ot vagy 2/8-ot. Ha minimalizálni kívánja a hangos és halk jelenetek közötti hangerőkülönbséget, válasszon nagyobb arányt, pl. 6/8-ot vagy FULL-t!

### 3. A PRO LOGIC – funkció beállítása

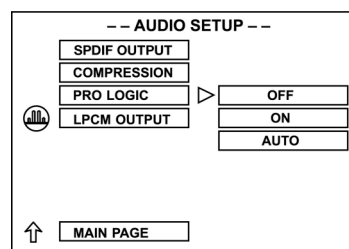



- **PRO LOGIC ON**  
Ha ezt a pontot választja, minden 2 csatornás jellejátszással készült lemezt 5.1 csatornás PRO LOGIC-dekóderrendszerrel hallgathat. Ez a funkció a DOWNMIX-funkciót kikapcsolja.
- **PRO LOGIC OFF**  
A PRO LOGIC ki van kapcsolva.
- **PRO LOGIC AUTO**  
Automatikusan választja a funkciót.

#### 4. Az LPCM-kimenet beállítása

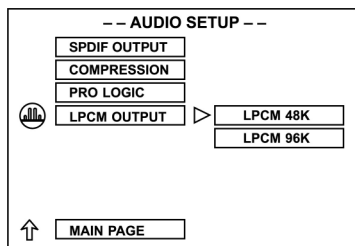

##### LPCM 48K:

A lineáris PCM-beállításban a "48K" azt jelenti, hogy a maximális "Digital Output Sampling Rate" (a digitális kimenet mintavételi rátája) 48 KHz.

Ha az adott cím mintavételi rátája 96 KHz, az output szükségképpen 48 KHz-re változik át.

##### LPCM 96K:

Ha "96K"-t választott, akkor a maximális Output Sample Rate 96K, és nincs kényszerű átalakítás.

### Felhasználó-definiált beállítások

(Csak STOP-üzemmódban vagy nyitott fiók mellett)

A fel/le nyilakkal jelölt gombokkal jelölje ki a PREFERENCES SETUP pontot, majd nyomja meg az ENTER-t!

- Bal oldalt látható a fő katalógus, jobb oldalt az alpontok.

A jobbra/balra nyilakkal jelölt gombokkal jelölje ki az al-pontokat, és a kijelölést erősítse meg az ENTER-re!

#### 1. Tévétípus (TV TYPE)

A videokimenetet úgy állítsa be, hogy megegyezzen annak a televízióknak a rendszerével, amelyre a készüléket csatlakoztatja:

1. Ha a használt televízió PAL rendszerű, válassza a PAL kimenő jelet;
2. Ha NTSC rendszerű tévéről van szó, válassza az NTSC kimenő jelet;
3. Vagy válassza a MULTI-t, ha tévékészüléke multi-rendszerű.

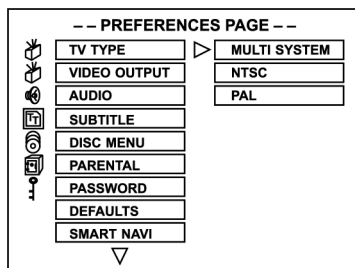

#### 2. A video-kimenet beállítása

- Az S-Video-kimeneten keresztüli csatlakoztatáshoz az S-Video kimenetet kell választani.
- RGB-n keresztüli csatlakoztatáshoz az RGB választandó. (csak scart változat esetén).

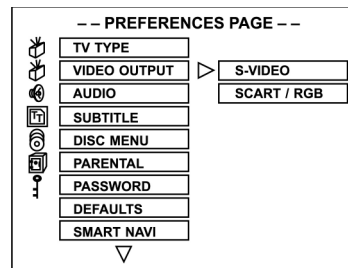

#### 3. Az AUDIO-funkció beállítása

- Az audio-funkció a lemeztől függ; csak a lemez támogatja a nyelvi formátumot úgy, hogy a hangjáték beállítása működni tudjon. Ha a lemez például angol és német nyelven tartalmazza a hangot, akkor e közül a két formátum közül lehet választani.

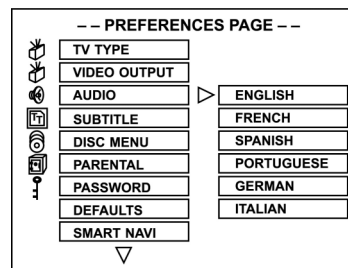

#### 4. A feliratok beállítása

- A feliratok megjelennek a képernyőn, és ugyancsak a lejátszott lemeztől függenek. Csak az a feliratozási nyelv jeleníthető meg, amelyet a lemez támogat.

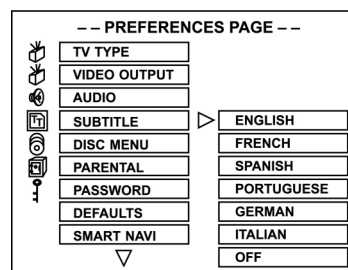

#### 5. A DISC MENU beállítása

- A lemezmenü nyelvének beállíthatósága is a használt lemeztől függ.

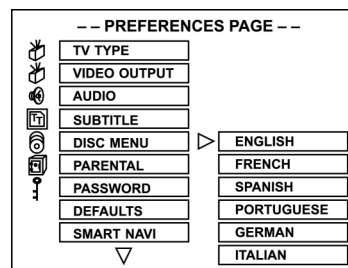

## 6. A szülői zárolás funkció beállítása

- Ha a szülői zárolási funkcióval van szabályozva a lejátszás, akkor a zár a jelszóval oldható fel.

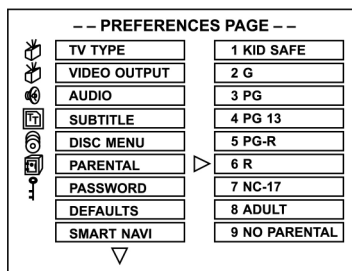

### Az életkorsávok szerinti osztályozás magyarázata

- KID SAFE – gyermekbarát: gyermekeknek is ajánlható
- G – általános közönségnek: minden életkorban fenntartás nélkül ajánlott
- PG – szülők társaságában ajánlott
- PG 13 – 13 éven aluliaknak nem ajánlott anyag
- PG+R – szülők társaságában korlátozással: Ajánlatos, hogy a szülők 17 éven aluli gyermekeiknek megtiltsák a film megtekintését, ill. hogy gyermekek csak felnőtt vagy az egyik szülő felügyelete mellett kapjanak engedélyt a megtekintésére.
- R – Korlátozás: 17 éven aluliak csak valamelyik szülő vagy egy felnőtt felügyelő személy társaságában tekinthetik meg.
- NC-17 – csak 17 éven felülieknek
- ADULT – csak felnőtteknek; szexuális jelenetek, erőszak vagy a nyelvhasználat miatt csak felnőtteknek való.
- NO PARENTAL – a szülői zárolás funkció kikapcsolása.

## 7. A jelszó beállítása

- Az új jelszó a CHANGE segítségével állítható be: először a CHANGE-et kell megerősíteni, majd megjelenik a CHANGE-menü. Itt be kell írni az eredeti jelszót ("xxxx"), majd az „új”-ra lépni, bevinni az új jelszót és az ENTER-rel megerősíteni.

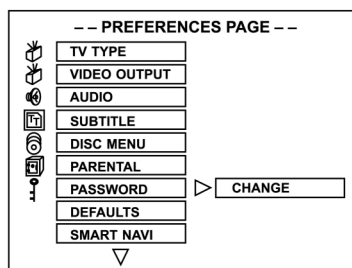

A négyjegyű jelszó törléséhez: Arra az esetre, ha elfelejtene a jelszavát, a szuperjelszó: "3308".

## 8. A DEFAULTS-funkció kijelölése (nulla beállítás)

- Ezt a pontot válassza, ha nem akarja a memóriában tárolni valamennyi beállítását. Ha a RESET-et választja, a készülék minden funkciót visszaállít az eredeti gyári beállítására.

**Figyelem:** Ez a menü csak nyitott lemeztartó fiók mellett használható, egyébként szürke.

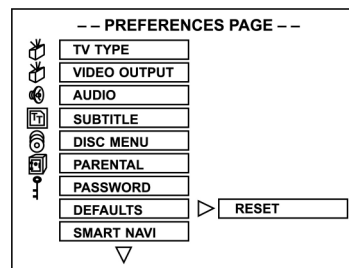

## 9. A SMARTNAVI funkció beállítása

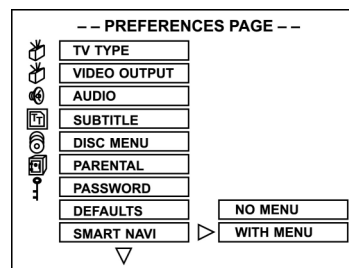

- nincs menü: A JPEG-CD vagy MP3-lemez nem jelenít meg menüt, hanem automatikusan végigfuttatja a fájlokat.
- van menü: Minden NON-DVD/CD/VCD lemez megjeleníti a SMARTNAVI menüt a tévé képernyőjén. A távkapcsoló nyíllal jelölt gombjai segítségével kijelölheti a kívánt fájlokat.

## Tájékoztató

Mielőtt kihívna készüléhez az ügyfélszolgálatot, keresse meg e táblázat segítségével a lehetséges hibaforrás! Esetleg néhány egyszerű teszt vagy kisebb beállítás segítségével is meg tudja szüntetni a problémát, és a készüléke ismét korrektül működik.

### Jelenség (gyakori)

### Orvoslás

Nincs áram

Dugja a csatlakozó dugaszt a konnektorba!

- Nem játszik le akkor sem, ha megnyomják a PLAY-t.
- A lejátszás elkezdődik, de nyomban újra leáll.

- Csapadékvíz képződött: Várjon 1-2 órát, míg a készülék ki nem száradt.
- A készülék csak az alábbi eszközök lejátszására képes: DVD-k, videoCD-k, CD-k, MP3 és JPEG.
- Talán elszennyeződött a CD, és meg kell tisztítani.
- Győződjön meg róla, hogy a címkéjével felfelé van-e behelyezve a CD.

Nincs kép

- Győződjön meg róla, hogy helyesen van-e csatlakoztatva a készülék!
- Győződjön meg róla, hogy "Video"-ra van-e állítva a tévékészülék!

<b>Jelenség (gyakori)</b>	<b>Orvoslás</b>
<ul style="list-style-type: none"> <li>• Nincs hang</li> <li>• Torz a hang</li> </ul>	<ul style="list-style-type: none"> <li>• Győződjön meg róla, hogy helyesen van-e csatlakoztatva a készülék!</li> <li>• Győződjön meg róla, hogy helyesen van-e beállítva a tévékészülék és a sztereó berendezés!</li> <li>• Állítson a távkapcsoló segítségével a fő hangerő-szabályozón!</li> </ul>
A kép gyors előrepörgetéskor vagy visszapörgetéskor eltorzul.	Ilyenkor a kép olykor el szokott kissé torzulni, ami teljesen normális.
Nem lehet gyorsan előre (vagy gyorsan visszafelé) lejátszani.	Egyes CD-ken vannak olyan szektorok, amelyek nem engedik meg a gyors előre vagy visszafelé lejátszást.
Nincs 4:3-as (16:9-es) kép	Válassza azt a helyes beállítást, amely megfelel tévékészüléke tulajdonságainak ("TV Aspects").
Nincs surround hangzás.	<ul style="list-style-type: none"> <li>• Válassza az "Audio Output" címszó alatt azt a helyes beállítást, amely megfelel a sztereó berendezésének!</li> </ul>
A készülék nem kezelhető a távkapcsolóval.	<ul style="list-style-type: none"> <li>• Ellenőrizze, hogy jól, a polaritásnak (+ és -) megfelelően vannak-e behelyezve az elemek!</li> <li>• Az elemek kimerültek. Cserélje őket újakra!</li> <li>• Használat közben irányítsa a távkapcsolót az érzékelőre!</li> <li>• Ne használja a készülék érzékelőjétől 5 méternél messzebről a távkapcsolót!</li> </ul>
A gombok (a készüléken és/vagy a távkapcsolón) hatástalanok maradnak	<ul style="list-style-type: none"> <li>• Távolítsa el az útból az esetleges akadályokat a távkapcsoló és a készülék érzékelője között. Kapcsolja ki, majd újra be a készüléket! Vagy pedig húzza ki az AC hálózati dugaszt, és dugja be újra! (Talán külső körülmények, például zivatar vagy sztatikus elektromosság miatt nem működik rendesen a készülék.)</li> </ul>
A menü-monitor nem vagy csak részben jelenik meg a tévé képernyőjén.	A tévékészülék kezelési utasításához igazodva, válassza ki a megfelelő képernyőtípust!
Nincs szín	Állítsa be a tévétípust a Németországban használatos PAL színes szabványra. A megfelelő menü eléréséhez használja a SETUP-gombot!

<b>Tünet (DVD)</b>	<b>Orvoslás</b>
A hallható és / vagy a feliratozási nyelv nem azonos az alapbeállításban kiválasztottal	Ha a hangbarázda és / vagy a feliratozás nyelve nincs rajta a CD-n, az alapbeállításban kiválasztott nyelv nem lesz hallható / látható.
A megjelenítés francia nyelvű (példa)	A "Disc Languages" (lemeznyelvek) pontban a menük francia nyelvre vannak beállítva.
Nincs felirat	<ul style="list-style-type: none"> <li>• Feliratok csak olyan DVD-k esetében jelennek meg, amelyekre feliratokat vettek fel.</li> <li>• Valaki letörölte a feliratokat a képernyőről. Nyomja meg a "SUBTITLE"-gombot!</li> </ul>
A készülék nem választ alternatív hangcsatorna-nyelvet (vagy feliratozási nyelvet).	<ul style="list-style-type: none"> <li>• Olyan CD-k esetében, amelyekre nem vettek fel egy nyelvnél többet, a készülék nem választ alternatív nyelvet.</li> <li>• Egyes CD-k esetében az alternatív nyelv nem választható ki az AUDIO vagy a SUBTITLE gombbal. Ilyenkor próbálkozzék azzal, hogy a DVD-menüből válasszon, amennyiben ilyen rendelkezés áll.</li> </ul>
A látószög nem változtatható.	Ez a funkció attól függ, hogy rendelkezésre áll-e a szoftver. Még különféle kameraállásból készült felvételeket tartalmazó DVD-k esetében is előfordulhat, hogy ilyenek csak egyes jeleneteknél készültek. (Ezeknél kigyullad a készüléken az ANGLE jelzés.)

<b>Tünet (video CD)</b>	<b>Orvoslás</b>
Nem jelenik meg menü.	Ez a funkció csak playback-controlal ellátott video CD-k esetében működik.
A VCD/ SVCD nem játszható le	Behelyezett CD mellett kapcsolja át a menü-gombbal a PBC- funkciót!
CDRW-k nem játszhatóak le	A CDRW-re nem szabad olyan merevlemez-szimulációs eszközökkel írni, mint a Packed CD, In CD vagy más hasonló programok.
CDR-k és CDRW-k nem vagy csak hibásan játszhatóak le.	<p>A CDR- és CDRW-médiumok hiba-előfordulási gyakorisága függ:</p> <ul style="list-style-type: none"> <li>• a médium anyagától</li> <li>• a CD-író programtól (esetleg frissítést kell végezni)</li> <li>• a CD-írótól és annak firmware-től (esetleg frissítést kell végezni)</li> <li>• az írás (beégetés) sebességétől (minél kisebb, annál jobb)</li> </ul>

## Tájékoztató:

Ez a termék copyright-védő technikát foglal magában, amely bizonyos USA-beli szabadalmak és a szellemi tulajdonon fennálló egyéb jogok keretében a Macrovision Corporation és más jogtulajdonosok birtokában lévő szabadalmi igények védelmét szolgálja. Ezt a szerzőjog-védő technikát csak a Macrovision Corporation felhatalmazásával szabad használni, és a felhatalmazás a Macrovision Corporation kifejezett engedélye hiányában kizárólag a magáncélú, ill. más módon korlátozott hasznosításra korlátozódik. Szétszedni vagy kibontani tilos.

## CD-k kezelése és gondozása

### Elővigyázatossági intézkedések a kezelés során

- A széleinél fogja meg a CD-t, hogy ujjlenyomatok ne szennyezzék a felületét.



Az ujjlenyomatok, szennyeződés és karcok a lemez megugrását vagy a hang torzulását eredményezhetik.

- Ne írjon golyóstollal vagy más írószerszámmal a lemez címkézett felületére!
- Ne használjon semmilyen hanglemeztisztító spray-t, benzint, hígítót, folyékony antisztatikus szert vagy egyéb oldószereket!
- Ügyeljen rá, hogy el nem ejtse, vagy meg ne hajlítsa a CD-t!
- Soha ne helyezzen egynél több CD-t a CD-tartó fiókba!
- Ne próbálja meg zárni az ajtót olyankor, amikor a CD nincs pontosan betéve a CD-tartó fiókba!

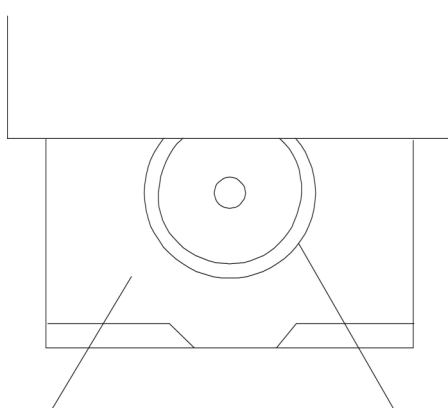

CD-FIÓK

X

CD

- Gondoskodjék róla, hogy amikor nem használják a CD-t, mindig az eredeti tokjában legyen tartva!

## Ha bepiszkolódott a felület

- Törölje le finoman a CD-t puha, (csak vízzel) benedvesített ruhával!
- A CD-k letörölésekor a ruhát mindig a lemez közepétől kiindulva a széle felé mozgassa!

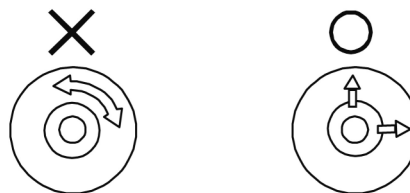

(Ha körkörösön törli le a CD-t, kör alakú karcok keletkeznek, amelyek zörejeket okoznak a CD lejátszásakor.)

- Ha hideg környezetből melegbe viszi át a CD-t, előfordulhat, hogy a CD-n nedvesség csapódik le. Mielőtt használná a CD-t, törölje le róla a nedveséget puha, száraz, nem szálazó ruhával!

## Helytelen CD-tárolás

Károsíthatja a CD-t, ha az alábbi helyeken tartja:

- közvetlen napfénynek kitéve
- nedves vagy poros helyeken
- olyan helyeken, amelyek hőforrás vagy fűtés közvetlen hatásának vannak kitéve.

## Karbantartás

- Minden karbantartás előtt győződjék meg róla, hogy ki van-e kapcsolva a készülék, és nincs-e bedugva a konnektorba!
- Száraz, puha ruhával törölje le a készüléket! Ha nagyon elszennyeződött volna a felülete, törölje le előbb enyhén szappanos vízbe mártott és jól kicsavart ruhával, majd száraz ruhával.
- Soha ne használjon a tisztításhoz alkoholt, benzint, hígítót, folyékony tisztítószereket vagy egyéb vegyszert!  
Portalanításra ne használjon sűrített levegőt!

## A fogalmak meghatározása

### Angle (szög)

Egyes DVD-ket úgy készítettek, hogy egy-egy jelenetet egyidejűleg több kameraállásból is leforgattak (előlről, balról, jobbról stb.) Ilyen DVD-k esetén az ANGLE gombot használhatjuk arra, hogy ezeket a jeleneteket különböző látószögekben nézzük végig.

### Chapter Number (fejezetszám)

Ezek a számok fel vannak véve a DVD-kre. Egy-egy cím sok szekcióra van felosztva, és mindegyiknek van egy száma. E számok segítségével a video-bemutató bizonyos helyeit gyorsan meg lehet találni.

## DVD

Ez a kifejezés nagy adatsűrűségű optikai CD-kre vonatkozik, amelyekre magas minőségű digitális jelekkel kép- és hangfelvételeket készítettek. Egy új képtömörítési technika (MPEG) és nagy sűrűségű felvételi technika segítségével esztétikailag kellemesen nézhető, hosszú ideig tartó videókat lehet DVD-kre felvenni (felvehető rájuk pl. egy teljes játékfilm is). A DVD-k két 0,6 mm vékony lemezből állnak. Minél nagyobb a sűrűség, annál több információ vehető fel

rájuk. A DVD-nek nagyobb a kapacitása, mint az egyoldalú 1,2 mm-es lemeznek. Annak következtében, hogy két egymással összefüggő vékony lemezről van szó, valamikor a jövőben lehetőség nyílik rá, hogy még hosszabb játékidőjű kétoldalú műsorokat is készítsenek.

### **PBC (Playback Control)**

Ez video CD-kre (2.0-és verzió) van felvéve. A jelene-tek vagy információk a tévé képernyőjén a képernyőn megjelenő menü segítségével interaktív módon nézhetők (vagy hallgathatók) meg.

### **Subtitle (feliratok)**

Nyomatott sorok, amelyek a képernyő alján jelennek meg, és a párbeszéd fordítását vagy magyarázatát tartalmazzák. Feliratok csak DVD-ken vannak felvéve.

### **Time (idő) szám**

A DVD-n felvett műsoridőt mutatja. Ha az adott DVD-n két van több film van, a filmek sorban vannak számozva: 1. cím, 2. cím stb.

### **Track (barázda) szám**

Ezek a számok a video CD-kre és CD-kre felvett barázdákra vonatkoznak. Lehetővé teszik specifikus barázdák (pl. nóták) gyors megtalálását.

### **Video CD**

Ezek olyan kép- és hangfelvételeket tartalmaznak, amelyek minősége a videokazettákéhoz hasonlít. Ez a készülék a playback controllal (2.0-ás verzió) ellátott video CD-eket is támogatja.

## **Műszaki adatok**

<b>Hálózati követelmény</b>	AC 230 V, 50 Hz
<b>Áramfelvétel</b>	20W
<b>Jelrendszer</b>	NTSC/PAL
<b>Önsúly</b>	2,1 kg
<b>Méret</b>	H 430 x Sz 260 x M 49 mm
<b>Üzemeltetési hőmérséklet</b>	+5°-tól +35°C-ig
<b>Üzemeltetési páratartalom</b>	5-től 90 %-ig (csapadékvíz nélkül)

### **Lejátszható lemezek**

- DVD-VIDEO lemezek
  - 12 cm-es egyoldalú, egyrétegű
  - 12 cm-es egyoldalú, kétrétegű
  - 12 cm-es kétoldalú, egyrétegű
- Kompakt lemezek (CD-DA, MP3-CD)
  - 12 cm-es lemez
  - 8 cm-es lemez

### **S Video-kimenet**

Y Output-Level	1 Vp-p (75 Ohm)
C Output-Level	0,30 Vp-p (75 Ohm)
A csatlakozások száma:	1

### **Video-kimenet**

Output-Level	1 Vp-p (75 Ohm)
Kimeneti hüvely:	RCA típusú
A csatlakozások száma:	1

### **Audio-kimenet**

Output-Level	2 Vrms (1kHz, 0 db)
Kimeneti hüvely:	RCA típusú

### **Az audio jelkimenet jellemzői**

#### **1. S/N-ráta**

CD audio	90 dB (EIAJ)
----------	--------------

#### **2. Dinamikai tartomány**

DVD (Linear audio)	80 dB
CD audio	80 dB (EIAJ)

<b>3. Teljes harmonikus torzítás</b>	THD + SN 70 dB
--------------------------------------	----------------

### **Digitális audio-kimenet**

#### **Kimeneti hüvelyek**

Coaxial-Digital kimenet	RCA típusú
-------------------------	------------

A specifikációk változhatnak.

A súly és a méretek megközelítő értékek.

Ezt a készüléket az Európa Tanács minden vonatkozó aktuális irányelve szerint (pl. elektromágnesesség-elviselő képesség vagy kifestültség-elviselő képesség) ellenőriztük, és a legújabb biztonságtechnikai előírások szerint készült.

Megjegyezzük az esetleges műszaki változásokat!

## Garancia

Az általunk forgalmazott készülékre a vétel időpontjától (pénztári nyugta) számított 24 havi garanciát vállalunk.

A garanciális időn belül saját mérlegelésünk szerint javítással vagy cserével díjtalanul megszüntetjük a készülék vagy a tartozék \*) olyan hiányosságait, amelyek anyaghibára vagy gyártási hibára vezethetők vissza. A garanciális szolgáltatások sem a garanciális idő meghosszabbítását nem eredményezik, sem nem alapoznak meg újabb garanciára való igényt!

A garancia igazolására a pénztári nyugta szolgál. E nélkül az igazolás nélkül sem díjmentes csere, sem díjtalan javítás nem végezhető.

Garanciális esetben szíveskedjék az alapkészüléket eredeti csomagolásában a pénztári nyugtával együtt átadni a kereskedőjének!

\*) A tartozékok a jogszabályban előírt szavatossági kötelezettség (6 hónap) hatálya alá tartoznak, és nem vezetnek az egész készülék díjtalan cseréjére. Ilyen esetben ne a készüléket küldje be, ill. rendelje meg, hanem vevőszolgálatunkkal egyeztetve csak a hibás tartozékot! Az üvegtörés okozta hibák mindig térítéskötelesek!

Sem az elhasználódó tartozékokban, ill. kopó alkatrészekben (pl. szénkefe, dagasztóhorog, hajtószíj, póttávvezérlő, pótfogkefe, fűrészlapp stb.) bekövetkező hibák, sem a tisztítás, karbantartás vagy a kopó alkatrészek cseréje nem esik a garancia hatálya alá, következésképp térítésköteles.

Illetéktelen beavatkozás a garancia megszűnését eredményezi.

## A garanciális idő után

A garanciális idő eltelte után a megfelelő szakkereskedésben vagy javítószolgálatnál végezethet térítésköteles javításokat.

## Указания по технике безопасности

Будьте осторожны: DVD/CD плеер является лазерным электроприбором класса 1. В DVD/CD плеере используется лазерный луч невидимого диапазона, который представляет опасность облучения в случае прямого попадания. Используйте DVD/CD плеер только по назначению, в соответствии с руководством.



### Предупреждение

С целью предотвращения риска возникновения пожара или поражения электрическим током не подвергайте плеер действию влажности или дождя.



Это изделие оснащено лазерным модулем низкой энергоэффективности.



## Информация по безопасности

### Запомните:

Это изделие разработано для эксплуатации в умеренном климате. Включайте его только в сеть переменного напряжения 220-240V/50Hz. Эксплуатация в других условиях воспрещается.

### Внимание:

DVD плеер является лазерным электроприбором класса 1. В нем используется лазерный луч невидимого диапазона, который представляет опасность облучения. Обращайтесь с изделием надлежащим образом, в соответствии с руководством. В то время, когда вилка вставлена в розетку, не приближайтесь глазами сильно близко к отверстиям и не пытайтесь заглянуть во внутрь изделия. Несоблюдение правил и порядка пользования, регулировками, настройками или иное обращение, отклоняющееся от предписаний данного руководства, может привести к опасному облучению лазерным лучом. Не открывайте корпус и не ремонтируйте изделие сами. Для ремонта и обслуживания обратитесь к квалифицированному специалисту.

### Предупреждение:

С целью профилактики риска воспламенения или электрошока не подвергайте изделие действию влажности или дождя.

С целью предотвращения риска воспламенения, электрошока или неприятных помех, используйте только рекомендуемые принадлежности.

## Меры предосторожности

Перед тем как включить изделие тщательно ознакомьтесь с нижеследующими мерами предосторожности.

### Берегите сетевой кабель

Что предотвратить неисправности изделия и защититься от поражений электрическим током, пожара и травмирования посторонних лиц соблюдайте следующие меры безопасности: Тяните за вилку, а не за кабель. Ни в коем случае не прикасайтесь мокрыми руками к вилке или кабелю. Не оставляйте сетевой кабель вблизи источников тепла. Ни в коем случае не ставьте на сетевой кабель тяжелые предметы. Ни в коем случае не пытайтесь сами починить или заменить сетевой кабель. Замена неисправного сетевого кабеля допускается только лицом, имеющим соответствующее элетротехническое образование и опыт.

### Место установки

Избегайте ставить изделие в местах со следующими условиями: Воздействие прямых солнечных лучей, источников тепла, не оставляйте его в закрытом автомобиле. Высокая температура (более 35 ° C) или высокая влажность (более 90%). Экстремально пыльное помещение. В противном случае электроника изделия может получить серьезные повреждения.

### Если не пользуетесь изделием

Если не пользуетесь изделием, выключите его. Если же не будете пользоваться изделием длительное время, то выньте вилку из розетки.

### Не суйте пальцы или другие предметы в изделие

Прикасаться к внутренним частям изделия опасно и это может привести к серьезным повреждениям. Не пытайтесь разобрать изделие. Не вставляйте в отсек CD посторонних предметов.

### Держите изделие на расстоянии от воды, огня и магнитов

Держите изделие на расстоянии от ваз с цветами, ванной, умывальника и т.д. Если вода попадет во внутрь изделия, это может привести к серьезным повреждениям. Открытый огонь, к примеру горящую свечу, нельзя ставить на изделие. Ни в коем случае не подносите к изделию магнитные предметы, как например громкоговорители.

### Вентиляция, складирование

С целью обеспечения вентиляции не ставьте около изделия никаких предметов ближе 5 см. Не закрывайте вентиляционные отверстия какими-либо предметами, как газеты, скатерти, занавеси и т.д.

Установите изделие в горизонтальном положении и не ставьте на него тяжелые предметы.  
Не ставьте изделие на усилитель или другой электроприбор, которые могут нагреваться.

#### Конденсация влаги

При следующих обстоятельствах на линзу может осесть влага:  
Сразу же после того как будет включено отопление.  
В запаренном или сильно влажном помещении.  
Когда изделие будет перенесено из холодного в теплое помещение.  
Если на внутренней поверхности изделия осела влага, может случиться, что оно не будет правильно

функционировать. В этом случае отключите его от сети и дайте примерно час постоять, пока не испарится влага.

#### Если во время просмотра телепередач телевизор показывает с помехами

В зависимости от условий приема может случиться, что во время просмотра телепередач и включенном плеере на экране телевизора будут появляться помехи.  
Это не означает, что телевизор или плеер неисправны. Просто выключайте плеер когда смотрите телепередачи.

### Читаемые форматы дисков

Эта модель DVD плеера читает диски следующих форматов с соответствующими им логотипами

### Читаемые форматы дисков

Формат диска	Логотип	Вид записи	Размер диска	Максим. время воспроизведения
DVD		Audio + Video	12 cm	прим. 240 мин. (односторонняя запись)
				прим. 480 мин. (двусторонняя запись)
			8 cm	прим. 80 мин. (односторонняя запись)
				прим. 160 мин. (двусторонняя запись)
AUDIO-CD		Audio	12 cm	74 мин.
			8 cm	20 мин.



Dolby Digital диск



DTS диск



Digital Audio диск



Сtereo-диск



NTSC - система цветного телевидения США, Канады, Японии, Южной Кореи и т.д.



Система PAL В Англии, Франции, Австралии, т.д.

Произведено по лицензии фирмы Dolby Laboratories.

Символ "Dolby", а также двойная буква D являются торговыми марками фирмы Dolby Laboratories.

### Секторная кодировка

DVD-плеер и сам диск закодированы по секторам. Последовательность секторных кодов должна соответствовать друг другу, чтобы чтение диска было возможным. Если коды не соответствуют друг другу, чтение диска не возможно.

**Секторные коды для данного плеера находятся на его обратной стороне.**



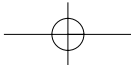

## Структура диска

Диск DVD-Video состоит из отдельных "названий" (Title), причем под каждым названием могут находиться различные "главы" (Chapter) (см. рис. 1). Если на диске, например, записано несколько фильмов, то каждый фильм может иметь

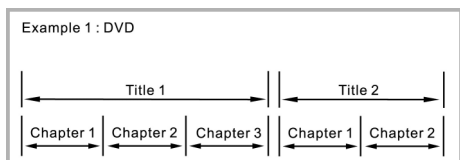

собственное название (номер) и еще раз подразделен на собственные главы.

Диск CD-Audio имеет на обратной стороне "дорожки" (Tracks) (см. главу 2).

В общем, каждая дорожка имеет свой собственный номер (некоторые диски имеют дополнительное подразделение дорожек на индексные номера).

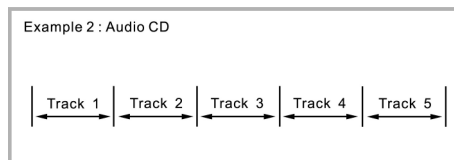

## Описание

### Передняя панель

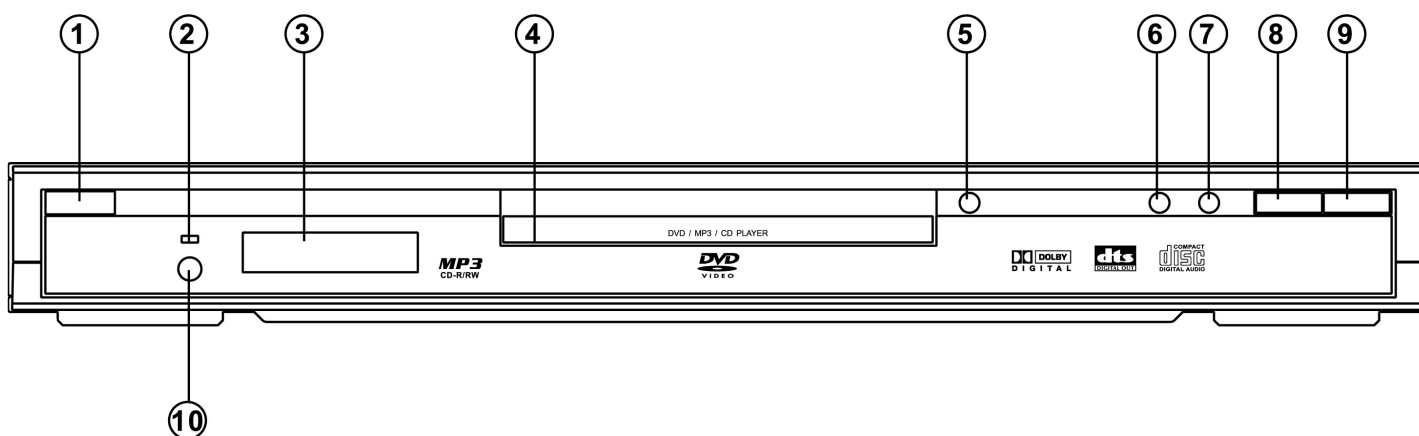

- |   |  |
|---|--|
| <ol style="list-style-type: none"> <li>1. Переключатель POWER - переключение в режим ожидания (Standby)</li> <li>2. Индикатор STANDBY</li> <li>3. Дисплей</li> <li>4. Выдвижная полка CD</li> <li>5. OPEN/CLOSE - открывание и закрывание выдвижной полки CD</li> </ol> | <ol style="list-style-type: none"> <li>6. PREV - скачок на предыдущую главу/дорожку</li> <li>7. NEXT - скачок на следующую главу/дорожку</li> <li>8. STOP - стоп воспроизведения</li> <li>9. PLAY/PAUSE - старт воспроизведения - прерывание воспроизведения</li> <li>10. Датчик REMOTE</li> </ol> |
|---|--|

### Задняя панель

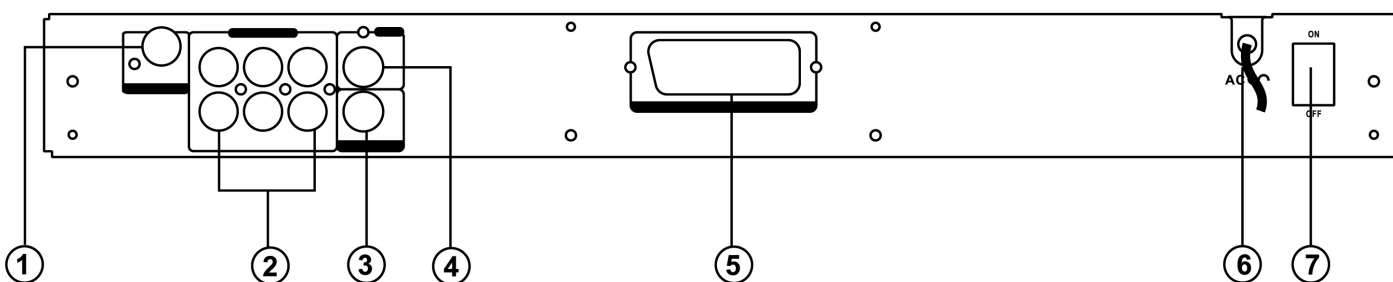

- |   |   |
|---|---|
| <ol style="list-style-type: none"> <li>1. DIGITAL OUT – COAXIAL<br/>- подключение музыкального центра с цифровым, коаксиальным входом</li> <li>2. Аналоговые выходы Audio 5.1ch<br/>- подключение усилителя с входными гнездами 5.1ch</li> <li>3. Выход S-VIDEO<br/>- подключение телевизора с видео-входом SVHS</li> </ol> | <ol style="list-style-type: none"> <li>4. Выход VIDEO<br/>- подключение телевизора с видео-выходом VHS</li> <li>5. Выход SCART<br/>- подключение телевизора с разъемом SCART</li> <li>6. Сетевой кабель для сети переменного напряжения<br/>- подключение к стандартной розетке</li> <li>7. POWER ON/OFF (Сеть Вкл./Выкл.)</li> </ol> |
|---|---|

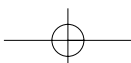

## Пульт дистанционного управления (ПДУ)

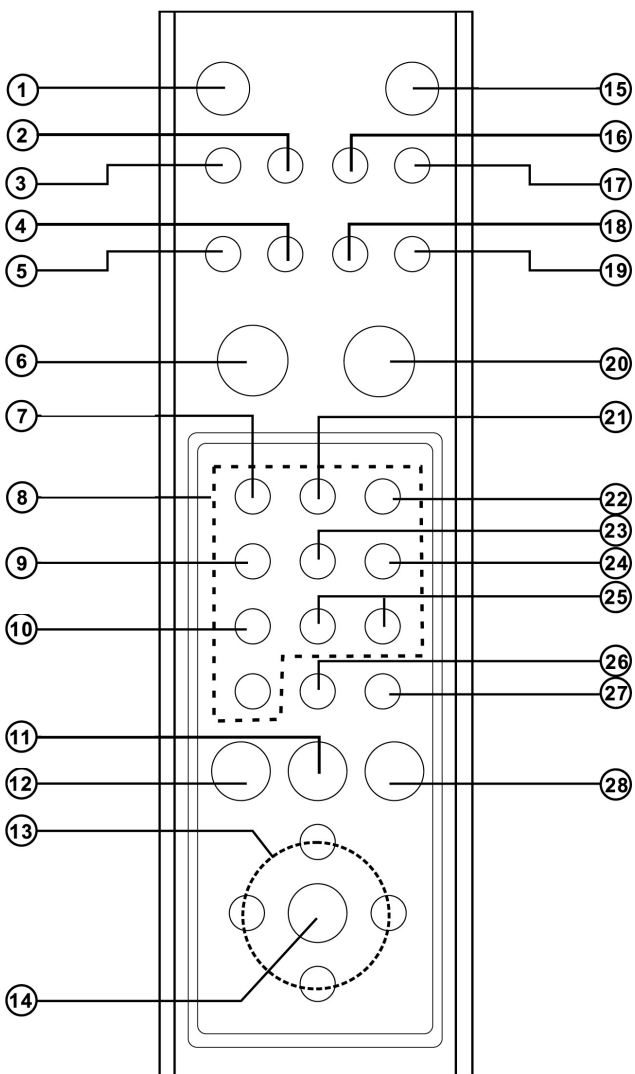

1. POWER  
- переключение в режим ожидания (Standby)
2. TITLE/PBC  
- нажатие кнопки вызывает меню названий DVD-Title
3. DVD-меню/RETURN  
- нажатие кнопки вызывает меню диска DVD-Disk  
- возврат к предыдущему меню.
4. DIGEST (только VCD и CD)  
- нажать с целью просмотра дорожек диска VCD/CD.
5. PROGRAM  
- нажатие кнопки вызывает переход в режим программирования.
6. PLAY  
- для старта воспроизведения
7. ZOOM  
- для увеличения изображения
8. Кнопки с цифрами (0 – 9)  
- для выбора одного из пронумерованных пунктов меню

9. ANGLE  
- для выбора перспективы (угла) камеры из записи на диске DVD
10. AUDIO  
- выбор языка озвучивания
11. NEXT  
- нажатие кнопки дает переход к следующей главе или дорожке
12. PREV  
- нажатие кнопки дает переход к предыдущей главе или предыдущей дорожке
13. Кнопки со стрелками (налево/направо/вверх/вниз) для выбора одного из пунктов меню
14. ENTER  
- нажать кнопку для подтверждения выбора одного из пунктов меню
15. DISPLAY  
- нажатие кнопки во время воспроизведения вызывает на дисплей актуальную информацию с диска
16. SUBTITLE  
- выбор языка субтитров
17. MUTE  
- однократное нажатие выключает звук, повторное нажатие включает звук обратно
18. SETUP  
- нажатие кнопки открывает или закрывает меню Setup
19. GOTO  
- поиск определенной главы или времени воспроизведения
20. STOP  
- прерывание воспроизведения
21. REPEAT  
- для повтора главы, названия, дорожки или всего диска нажать кнопку.
22. REPEAT A-B  
- для повтора определенного отрезка нажать кнопку
23. SHUFFLE  
- для воспроизведения дорожек в случайном порядке.
24. PAUSE/STEP  
- прерывание воспроизведения/кадр за кадром на короткое время
25. SLOW  
- медленный просмотр диска DVD вперед/назад.
26. REV  
- для поиска назад во время воспроизведения.
27. FWD/CLEAR  
- для поиска вперед во время воспроизведения.  
- заданный выбор потушить
28. SHIFT  
- нажатие кнопки активизирует функцию, отпечатанную на этой кнопке, в комбинации с другой, нажатой вместе с ней кнопкой.

## Вставление батареек (ПДУ)

Прилагаемый ПДУ позволяет дистанционно управлять плеером. Вставьте в отсек 2 батарейки типа R6 (AA), соблюдая указанную полярность. Для управления направьте ПДУ на датчик плеера Remote.

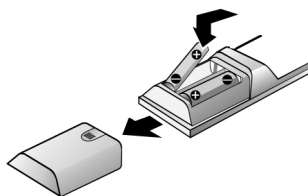

**Примечания**

- Не держите ПДУ в экстремально горячих или влажных местах.
- Не мешайте новые батарейки со старыми.
- Не подвергайте ПДУ действию прямых солнечных лучей или других сильных источников света. Это может создать помехи управлению плеером.
- Если ПДУ не используется долгое время, выньте батарейки, чтобы предотвратить поломки по причине вытекания батареек или окисления контактов.

**Радиус действия ПДУ**

Радиус действия ПДУ в прямом направлении составляет примерно 5 метров. Кроме этого допускается отклонение ПДУ от линии к датчику Remote на угол в 30° в горизонтальной плоскости.

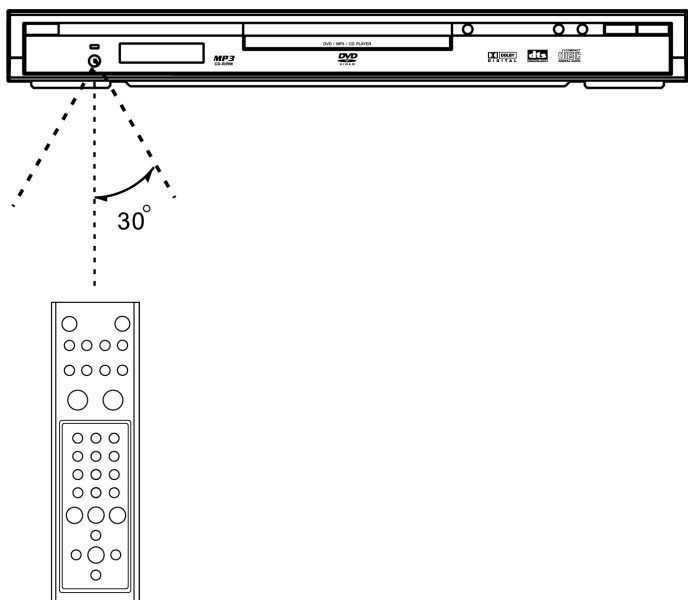

**Подключение к телевизору (для Video)**

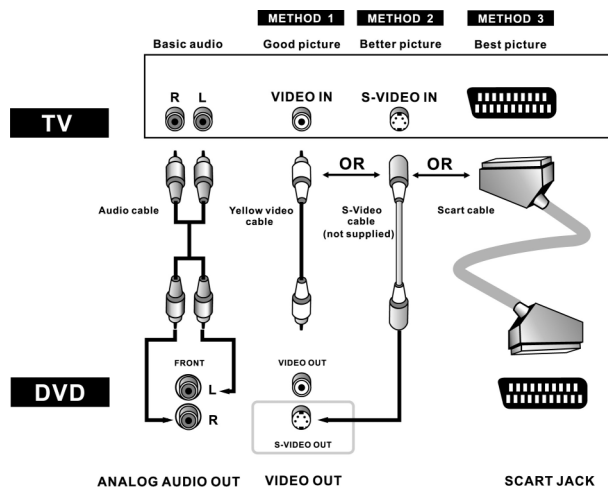

- Метод 1** DVD-плеер и телевизор с входом Video
- Метод 2** DVD-плеер и телевизор с входом S-Video
- Метод 3** DVD-плеер и телевизор с входом SCART (Audio и Video)

**Подключение к музыкальному центру**

Нижеследующая диаграмма демонстрирует различные возможности, которые используются для подключения DVD-плеера к телевизору или музыкальному центру.

**Перед подключением DVD плеера**

- перед подключением новых компонентов к имеющемуся комплексу убедитесь в том, что все компоненты комплекса выключены.
- внимательно прочитайте руководство пользователя для телевизора, стерео-комплекса и других компонентов, к которым будет подключаться DVD-плеер.

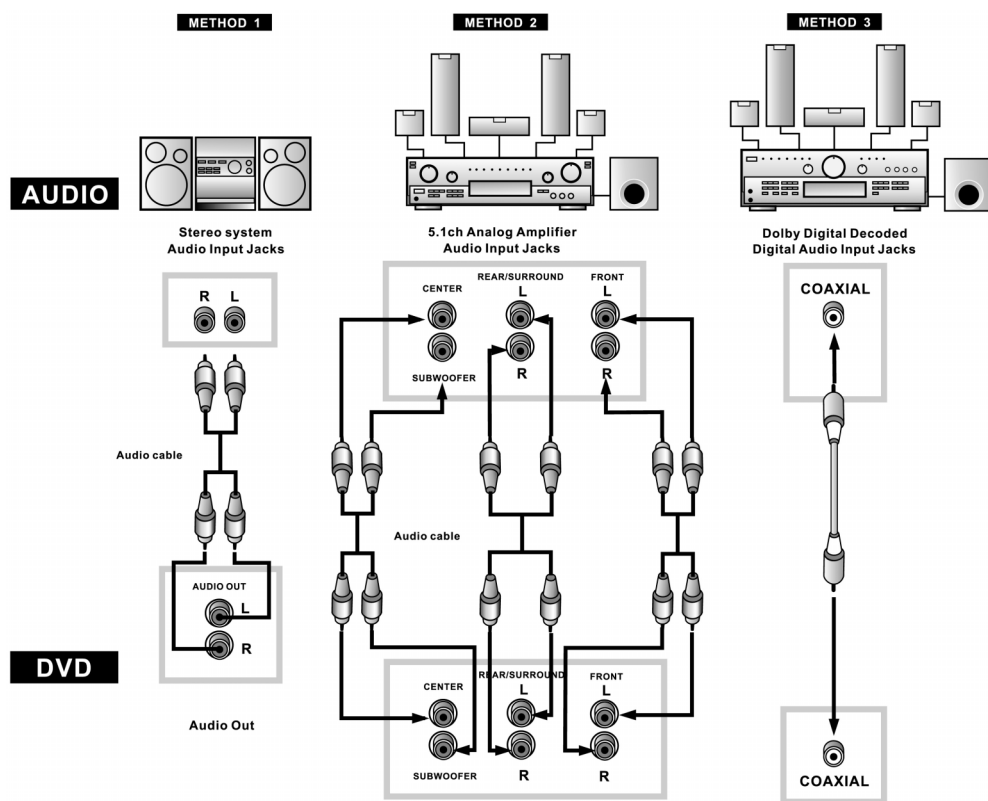

- Метод 1** DVD-плеер + стерео-комплекс
- Метод 2** DVD-плеер + усилитель с аналоговым входом 5,1ch
- Метод 3** DVD-плеер + усилитель с декодером Dolby Digital или декодером DTS

## Нормальное воспроизведение

### Включение DVD-плеера и проигрывание диска

- Нажмите кнопку "Power" (сеть). Если в отсеке DVD-плеера уже находится диск, то плеер стартует воспроизведение сразу же после нажатия кнопки "Power".
- Для смены диска или вставления нового необходимо открыть выдвижную полку плеера, для чего нажмите кнопку "OPEN/CLOSE".



- После того, как новый диск вставлен, закройте выдвижную полку, нажав кнопку "OPEN/CLOSE" повторно. Как только она закроется, плеер стартует воспроизведение.

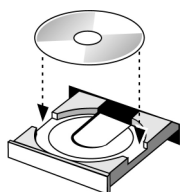

### Остановка воспроизведения

- Для остановки воспроизведения и отображения символа "LOGO" нажмите один раз кнопку "STOP". Плеер запомнит место, на котором было приостановлено воспроизведение, при условии, что активизирована функция "запомни последнюю установку".
- Для продолжения воспроизведения с места остановки нажмите кнопку "PLAY".
- Двухкратное нажатие кнопки "STOP" потушит эту функцию.

### Функция остановок во время воспроизведения

- Чтобы воспользоваться функцией остановок во время воспроизведения нажмите один раз кнопку "PAUSE/STEP". Звук в режиме "PAUSE" выключается.
- Для продолжения воспроизведения нажмите кнопку "PLAY".

### Поиск вперед/Поиск назад

- Чтобы быстро просмотреть диск вперед нажмите кнопку "FWD". Дополнительно нажимая на эту же кнопку можно выбрать скорость просмотра DVD диска (2x, 4x, 6x, 8x) и VCD диска (1x, 2x, 3x, 4x, нормально).

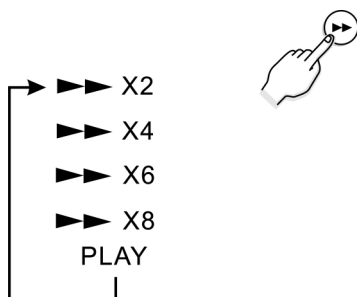

- Для продолжения воспроизведения нажмите кнопку "PLAY".

- Чтобы быстро просмотреть диск назад нажмите кнопку "REV". Дополнительно нажимая на эту же кнопку можно выбрать скорость просмотра DVD диска (2x, 4x, 6x, 8x, нормально) и VCD диска (1x, 2x, 3x, 4x, нормально).

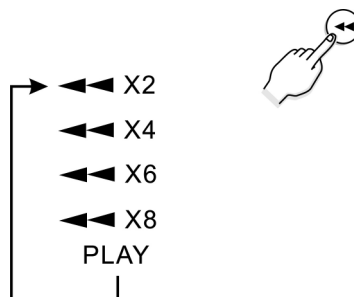

- Для продолжения воспроизведения нажмите кнопку "PLAY".

### Замедленное воспроизведение вперед/назад

- Чтобы просмотреть диск вперед в замедленном воспроизведении нажмите кнопку "SLOW-Forward".
- Каждое дополнительное нажатие кнопки "SLOW-Forward" увеличивает темп просмотра (скорость для DVD диска 2x, 4x, 8x, нормально).
- Для продолжения нормального воспроизведения нажмите кнопку "PLAY".
- Чтобы просмотреть диск назад в замедленном воспроизведении нажмите кнопку "SLOW-Backward".
- Каждое дополнительное нажатие кнопки "SLOW-Backward" изменяет темп просмотра (скорость для DVD диска 2x, 4x, 8x, нормально).
- Для продолжения нормального воспроизведения нажмите кнопку "PLAY".

### Скачок к следующей/предыдущей главе/дорожке

- Чтобы перепрыгнуть к началу следующей главы (DVD) или дорожки (Audio-CD) нажмите кнопку "NEXT".
- Чтобы перепрыгнуть к предыдущей главе (DVD) или началу текущей дорожки (Audio-CD) нажмите кнопку "PREV".
- Чтобы перепрыгнуть к предыдущей дорожке (Audio-CD) нажмите кнопку "PREV" два раза.

### Проверка оставшегося времени воспроизведения

- Для проверки уже истекшего времени воспроизведения или оставшегося времени нажмите кнопку "DISPLAY" пользуясь картинкой.

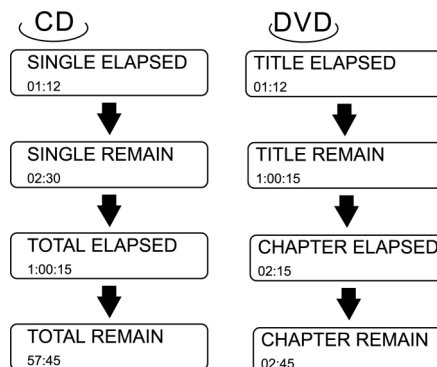

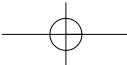

## Повторное воспроизведение

### Повторное воспроизведение/проигрывание

- для повторного воспроизведения главы, названия или всего DVD диска, а также дорожки или всего CD диска нажмите кнопку "REPEAT".

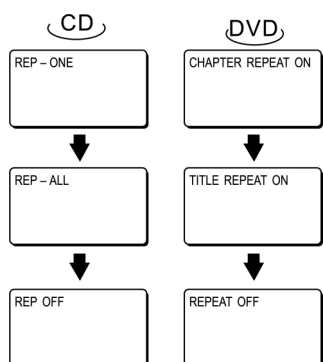

#### TITLE REPEAT ON/REP-ALL-

повтор всего названия

Кагда закончится воспроизведение последней дорожки CD диска, воспроизведение стартует еще раз сначала.

CHARTER- повтор текущей главы

Когда закончится воспроизведение текущей главы, начнется воспроизведение этой же главы сначала.

REP-ONE- повтор текущей дорожки/песни

Когда закончится воспроизведение текущей дорожки/песни, начнется воспроизведение этой же дорожки/песни сначала.

### Повторное воспроизведение A ↔ B

- В начале отрезка (пункт A), который желаете повторить, нажмите кнопку A-B.
- В конце отрезка (пункт B), который желаете повторить, нажмите еще раз кнопку A-B.
- Плеер автоматически вернется к пункту A и стартует воспроизведение выбранного отрезка (A-B).
- Чтобы потушить повтор воспроизведение отрезка (A-B) нажмите кнопку A-B третий раз. Воспроизведение продолжится в нормальном порядке.

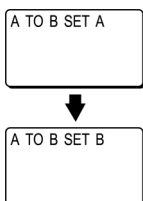

### Программированный порядок воспроизведения (только VCD или CD диски)

- Сначала нажмите кнопку "Stop", а затем кнопку "PROG".

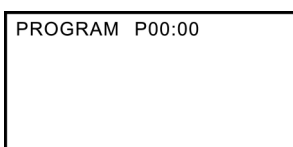

- Задайте с ПДУ при помощи кнопок с цифрами (0-9) номер необходимой дорожки. На дисплее появится следующая картинка:

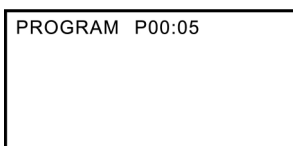

- Нажмите кнопку "ENTER".

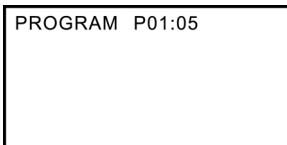

- Дорожка под номером 5 занесена в программу 1, повторяя эту последовательность, программу можно увеличить до 99 программных шагов.
- Чтобы потушить программу нажмите кнопку "STOP" и откройте отсек CD.

### Случайный порядок воспроизведения (shuffle) (только VCD или CD диски)

- Нажмите во время воспроизведения кнопку "SHUFFLE", чтобы иметь возможность переключать между "ON" и "OFF". Установка означает следующее: "ON" - режим случайного порядка воспроизведения включен. Когда закончится воспроизведение текущей дорожки, начнется воспроизведение новой, случайно выбранной дорожки. "OFF" - режим случайного порядка воспроизведения выключен. На дисплее появится "OFF" (нажмите кнопку "STOP", чтобы пользоваться дисплеем в дальнейшем).

## Пользование меню DISK и TITLE

### Открытие меню Disk

- Меню используется с целью выбора языка прослушивания, субтитров и т.д. Меню различных DVD дисков отличаются друг от друга.
1. Нажмите во время воспроизведения кнопку меню DVD. Меню появится на дисплее.
  2. При помощи кнопок со стрелками (вверх/вниз) или (вправо/влево) встаньте на необходимый пункт меню.
  3. Нажмите кнопку "ENTER": - начнется воспроизведение выбранного пункта.

### Пользование меню Title

- При помощи этого меню можно просмотреть названия отдельных фильмов, которые находятся на DVD дисках, имеющих различные названия.
- Как эта функция работает и найдет ли она поддержку зависит от DVD диска.

## AUDIO- язык звукозаписи / язык субтитров (только для DVD дисков)

### Выбор AUDIO- языка звукозаписи

- С целью выбора языка прослушивания (например: английский, французский, испанский, немецкий, ..., зависит от количества языков, записанных на DVD-диске) нажмите кнопку "AUDIO".

### Выбор языка субтитров

- С целью выбора языка субтитров (например: английский, французский, испанский, немецкий, ..., зависит от количества языков, записанных на DVD-диске) нажмите кнопку "SUBTITLE".

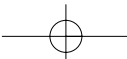

## ZOOM

- Чтобы увеличить картину изображения (в 1,5 раза, 2 раза, 3 раза) нажмите во время воспроизведения несколько раз кнопку "ZOOM".
- Когда изображение увеличено, его можно двигать по экрану при помощи кнопок со стрелками (вверх/вниз, вправо/влево), с целью просмотра отдельных частей изображения.

## Перспектива (угол)

- Чтобы выбрать необходимую перспективу (угол камеры), нажмите во время воспроизведения кнопку "ANGLE".
- Этот режим функционирует только с DVD-дисками, на которых записаны сцены, снятые под различным углом кинокамеры.

## Прямой доступ к названию главе или моменту записи по времени

- нажмите кнопку "STOP".
- нажмите кнопку "GOTO".
- В зависимости от формата записи диска имеется следующий выбор:  
DVD: доступ к названию, главе или прямой доступ к определенному моменту записи  
VCD: только прямой доступ к определенному моменту записи  
CD: возможен только прямой доступ к определенному моменту записи  
наприм.: песня 1 = 3 мин.  
          песня 2 = 4 мин.  
          песня 3 = 6 мин.  
          Общее время = 13 мин.

Если задано время 00:05:00, то плеер перепрыгнет к песне 2 и начнет ее воспроизведение со второй минуты.

## Воспроизведение в режиме DIGEST (только для VCD и CD дисков)

- Сначала нажмите кнопку "STOP", а затем кнопку "DIGEST", появится следующее меню:

1. INTRO	3. TRACK
2. DISC	4. EXIT

## VCD

- Выберите при помощи кнопок с цифрами необходимый пункт меню (INTRO, DISC, TRACK или EXIT), а затем нажмите кнопку "ENTER".
- INTRO: каждая дорожка будет поочередно проигрываться по 8 секунд.
- DISC: под названием появятся субтитры, в зависимости от количества записанных дорожек (для выбора окна нажмите кнопку с соответствующей цифрой, а затем кнопку "ENTER").
- TRACK: название будет разделено на отрезки по 5 минут (для выбора окна нажмите кнопку с соответствующей цифрой, а затем кнопку "ENTER").

## CD

- Для выбора режима INTRO или EXIT нажмите кнопку с соответствующей цифрой, а затем подтвердите выбор кнопкой "ENTER".

1. INTRO	3. _ _ _ _
2. _ _ _ _	4. EXIT

- INTRO: каждая дорожка будет поочередно проигрываться по 12 секунд.
- Как только будет нажата кнопка "PLAY" произойдет переход на нормальное воспроизведение текущей дорожки и режим INTRO выключится.

## Воспроизведение формата JPEG

Некоторые CD диски могут содержать картинки в формате JPEG. К примеру: вы отдали фотопленку на проявление и вам сделали CD диск, на котором фотографии записаны в формате JPEG. Теперь имеется возможность просмотреть эти фотографии при помощи плеера.

Несколько полезных советов по этой теме:

- Как только диск с данными в формате JPEG будет вложен в плеер, на экране появится список данных и картинок, которые плеер может воспроизвести.
- Выбор производится при помощи кнопок со стрелками вверх/вниз, для подтверждения выбора нажмите кнопку "ENTER".
- Через несколько секунд после открытия одного из JPEG файлов автоматически откроется последующий. Чтобы удержать текущую картинку на экране на более длительное время нажмите кнопку "PAUSE", это прервет пролистывание картинок.
- Чтобы повернуть картинку или пролистать дальше пользуйтесь кнопками со стрелками.

SMART NAVI	
ROOT	ROOT 0
	JEPG01 1
	JEPG02 2
	JEPG03 3
	JEPG04 4
	JEPG05 5

## Воспроизведение формата MP3

Эта модель плеера оснащена декодером формата MP3. Это позволяет воспроизводить дорожки (файлы), записанные в формате MP3 на CD-R и CD-RW дисках.

### Старт воспроизведения

- На время воспроизведения дисков с записью в формате MP3 рекомендуется включать телевизор.
- 1. Для загрузки диска нажмите кнопку "OPEN/CLOSE".
- В меню появится название папки и список содержимого в виде Root Directory.
- 2. Выберите при помощи кнопок со стрелками вверх/вниз необходимую музыкальную папку и подтвердите выбор кнопкой "ENTER".
- 3. Для выбора определенной песни воспользуйтесь опять же кнопками со стрелками

вверх/вниз, затем нажмите для старта воспроизведения кнопку "ENTER".

SMART NAVI	
ROOT	ROOT 0
	MP3 TRACK01 1
	MP3 TRACK01 2
	MP3 TRACK01 3
	MP3 TRACK01 4
	MP3 TRACK01 5

### Режим воспроизведения

- На экране телевизора появляется изображение, соответствующее выбранному режиму.
- 1. Для выбора режима воспроизведения воспользуйтесь кнопками со стрелками.
- 2. Выберите при помощи кнопок со стрелками вправо/влево необходимую музыкальную папку и подтвердите выбор кнопкой "ENTER".
- 3. Выберите при помощи кнопок со стрелками определенную песню и подтвердите выбор кнопкой "ENTER".

**Примечание:** чтобы повторить один из режимов: FOLDER REPEAT, DISC, DISC REPEAT, DISC SCAN, SINGLE, FOLDER, REP-ONE (повтор только одной песни) нажмите кнопку "REPEAT" на пульте дистанционного управления.

### Меню SETUP

Меню SETUP позволяет запрограммировать различные функции DVD-плеера по вашему желанию, выбрать предпочтительные языки звукозаписи, встроить родительский ключ, активизировать или отключить различные символы и паузные заставки, выбрать тип телевизионного экрана и так далее. Выберите ниже соответствующее меню и перейдите на соответствующую страницу, на которой описаны данные и возможности выбранного меню.

1. Нажмите кнопку "SETUP".
2. Выберите при помощи кнопок со стрелками вверх/вниз необходимое меню.
3. Для подтверждения выбранного, освещенного пункта нажмите кнопку "ENTER".

**В режиме STOP или воспроизведение (DVD режим) нажать кнопку SETUP.**

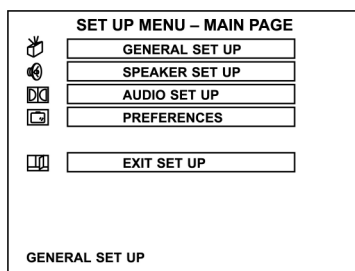

- Появится меню SETUP.
- Для выбора воспользуйтесь кнопками со стрелками вверх/вниз и для подтверждения выбора нажмите кнопку "ENTER".
  - Меню SETUP предоставляет возможность сделать общую настройку, отрегулировать колонки, звук и другие предпочтительные функции.
  - Чтобы выйти из меню SETUP нажмите кнопку со стрелкой вниз, чтобы выбрать пункт EXIT SET UP.

SETUP



### Общие регулировки

Выберите в меню SETUP пункт общие регулировки, затем при помощи кнопок со стрелками передвигайтесь по меню и выберите нужный подпункт, каждый раз для подтверждения выбора нажимайте кнопку "ENTER".

#### 1. Выбор формата изображения на экране

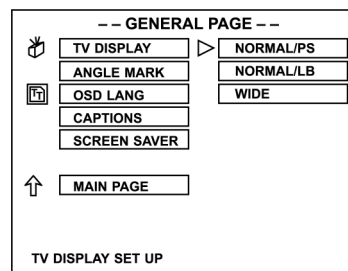

**NORMAL/PS:** Pan scan. Выберите этот пункт, если плеер подключен к обычному телевизору. У видеофильмов, которые записаны в формате Pan-Scan, кадр во время воспроизведения урезается слева и справа.

**NORMAL/LB:** Letter box. Выберите этот пункт, если плеер подключен к обычному телевизору. Широкоформатные фильмы отображаются на экране с черной полоской сверху и снизу изображения.

**WIDE:** Выберите этот пункт, если плеер подключен к телевизору с широкоформатным экраном.

#### Примечание:

Размер изображения, отображаемый на экран телевизора, заранее запрограммирован на DVD-диске. Поэтому может случиться, что размер изображения записанный на некоторых DVD-дисках не будет совпадать с выбранным размером.

#### 2. Выбор перспективы (угла) изображения

- Некоторые DVD-диски содержат записи, снятые несколькими камерами одновременно, под различным углом, так что предоставляется возможность выбрать одну из них.
  - ON - открыть перспективу (угол)
  - OFF - закрыть перспективу (угол)
- Диск должен иметь метку "угол", чтобы использовать эту функцию.

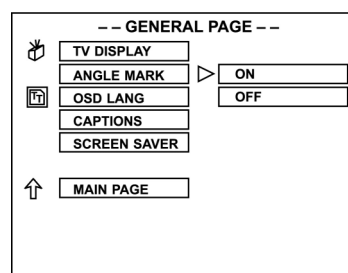

### 3. Выбор языка OSD

- Позволяет выбрать язык меню экрана (ON SCREEN DISPLAY, OSD).

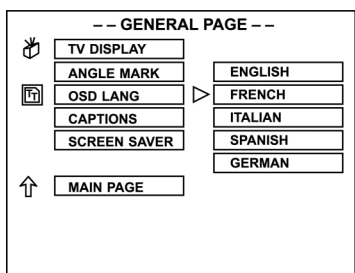

### 4. Выбор символов

ON - включение

OFF - выключение

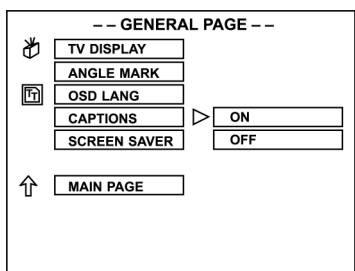

Телевизор должен быть оснащен функцией выключения индикации символов.

### 5. Выбор паузной заставки

- Если в плеере нет диска или воспроизведение будет прервано на некоторое время, автоматически стартует функция "паузная заставка". Экран становится черным, только DVD-логотип перемещается по экрану. Эта функция защищает экран телевизора, так что и при длительном включении он не получит повреждений.

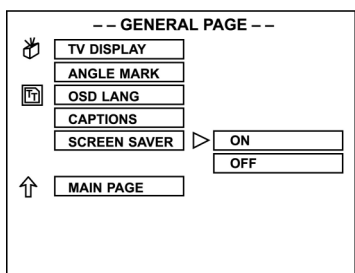

### Настройка колонок

- Для выбора конфигурации колонок воспользуйтесь кнопками со стрелками вверх/вниз и подтвердите выбор кнопкой "ENTER".
- Слева стоит главный список, справа подзаголовки.
- При помощи кнопок со стрелками вправо/влево выберите нужный подпункт и подтвердите выбор кнопкой "ENTER".

#### 1. Настройка режима DOWNMIX

- LT/RT: если на диске находится запись в формате PROLOGIC DOLBY stereo, то выберите этот пункт, это позволит при помощи декодера, встроенного в плеер, насладиться атмосферой подобной кинотеатру с двумя фронтальными громкоговорителями.

- STEREO: если звукозапись двухканальная, то речь идет о нормальном выходном стереосигнале.
- OFF: закрытие DOWNMIX и активизация канала 5,1-Manuals. Если активизирован канал 5,1-Manuals, то имеется возможность регулировать колонки CENTER, REAR, SUBWOOFER, а также регулировать задержку колонок CENTER/REAR. При помощи TEST TONE можно проверить, правильно ли подключены все колонки.

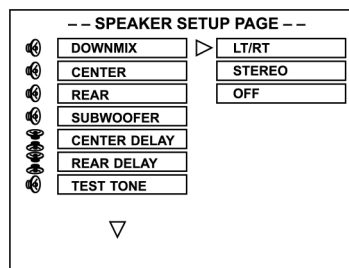

### Настройка Audio

- Для выбора конфигурации Audio воспользуйтесь кнопками со стрелками вверх/вниз и подтвердите выбор кнопкой "ENTER".
- Слева стоит главный список, справа подзаголовки.
- При помощи кнопок со стрелками вправо/влево выберите нужный подпункт и подтвердите выбор кнопкой "ENTER".

#### 1. Настройка SPDIF-OUTPUT

- OFF: выходной сигнала выдается в формате "аналог". Этот режим рекомендуется использовать, если выходной сигнал, во время проигрывания CD-дисков на плеере, снимается с правого и левого гнезда "SPDIF-OUTPUT". Если выбрана эта функция, то на экране отсутствует индикация коаксиального порта.
- SPDIF/RAW: выберите эту конфигурацию, если DVD-плеер подключен к усилителю через порт "DIGITAL OUT". Используемый усилитель должен быть оснащен декодером DOLBY DIGITAL.
- SPDIF/PCM: выберите эту конфигурацию, если DVD-плеер подключен к стерео-усилителю в 2-х канальном режиме DIGITAL. Во время воспроизведения дисков с записью в формате Dolby Digital или MPEG звук будет выдаваться на коаксиальный порт в формате PCM-2. Эти программы имеют цифровую стерео-дорожку без динамического сжатия, для улучшения качества звучания. Во время воспроизведения с передней левой и правой колонки слышится дискретный стереозвук.

**Примечание:** если будет использоваться встроенный усилитель, необходимо переключить аудио-выход в аналоговый режим, иначе задняя и средняя колонки не получат выходного сигнала.

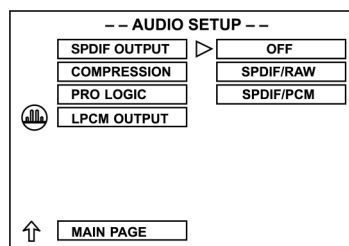



- При помощи кнопок со стрелками вверх/вниз выберите пункт SPDIF OUT и подтвердите выбор кнопкой "ENTER".
- При помощи кнопок со стрелками вверх/вниз выберите один из пунктов OFF, SPDIF/RAW или SPDIF/PCM и подтвердите выбор кнопкой "ENTER".

## 2. Настройка приглушения

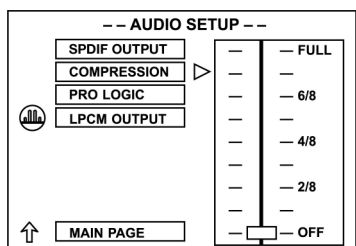

- **Динамический диапазон приглушения**  
Благодаря применению динамического приглушения в определенном диапазоне, уменьшается разница между громкостью воспроизведения громких и тихих тонов, путем регулировки разницы между ними. При помощи кнопок со стрелками вверх/вниз выберите динамический диапазон приглушения от 1/8 до FULL (на полную) или выключите его (OFF), после этого подтвердите выбор кнопкой "ENTER".  
Чтобы слушать запись без приглушений во всем диапазоне, выберите установку OFF или более низкий уровень приглушения 1/8 или 2/8. Чтобы уменьшить разницу уровня громкости воспроизведения между громкими и тихими сценами, выберите более высокий уровень приглушения 6/8 или FULL.

## 3. Настройка функции PRO LOGIC

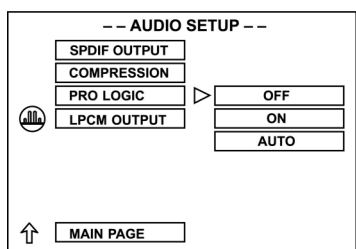

- **PRO LOGIC ON**  
Если выбран этот пункт, то все диски с 2-х канальной записью и декодером PRO LOGIC трансформируются в канал 5,1.  
Эта функция переключает функцию DOWNMIX на OFF.
- **PRO LOGIC OFF**  
PRO LOGIC выключен.
- **PRO LOGIC AUTO**  
Функции выбираются автоматически.

## 4. Настройка выхода LPCM

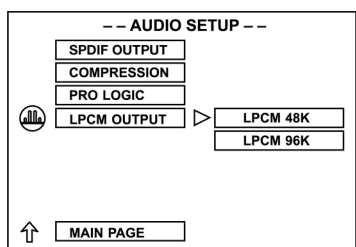

### LPCM 48K:

"48K" в установке линейная регулировка PCM означает, что максимальное значение "Digital Output Sampling Rate" составляет 48 кГц. Если закодированное значение "Sampling Rate" названия составляет 96 кГц, то Output будет принудительно трансформирован на 48 кГц.

### LPCM 96K:

Если выбрано значение "96K", то максимальное значение "Digital Output Sampling Rate" составит так же 96 кГц и принудительного трансформирования производится не будет.

## Индивидуальные регулировки

(Только в режиме STOP или с открытой выдвижной полкой)

Выберите при помощи кнопок со стрелками вверх/вниз пункт PREFERENCES SET UP и подтвердите выбор кнопкой "ENTER".

- Слева стоит главный список, справа подзаголовки.

При помощи кнопок со стрелками вправо/влево выберите нужный подпункт и подтвердите выбор кнопкой "ENTER".

### 1. Тип телевизора (TV TYPE)

Отрегулируйте выход Video так, чтобы он соответствовал системе телевизора, к которой будет подключен плеер:

1. Если используемый телевизор системы PAL, выберите выходной сигнал PAL.
2. Если же это система NTSC, выберите выходной сигнал NTSC.
3. Или выберите MULTI, если телевизор оснащен мультидекодером.

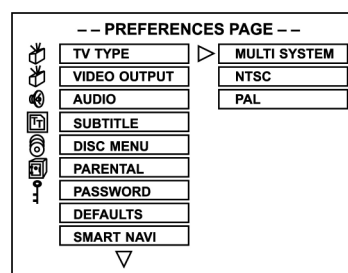

### 2. Настройка выхода Video

- Для выхода через гнездо "S-Video" выберите S-Video.
- Для выхода через гнездо "RGB" выберите RGB (только в версии с разъемом SCART).

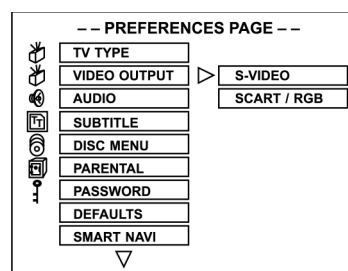

### 3. Настройка функций Audio

- Функции Audio зависят от записи на диске, только на дисках, имеющих формат поддержки языка, возможна регулировка этих функций. Если диск имеет, например, запись на английском и немецком языке, то возможен только выбор одного из них.

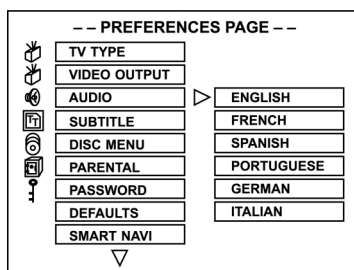

### 4. Настройка субтитров

- Субтитры отображаются на экране и их содержимое зависит от записи на проигрываемом диске. Информация отображается только на том языке, который поддерживает диск.

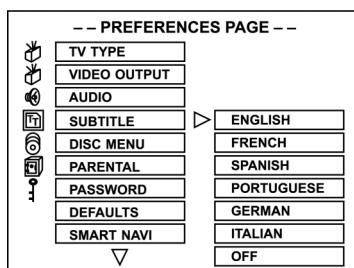

### 5. Настройка DISC MENU

- Выбор языка меню диска зависит также от информации, находящейся на диске.

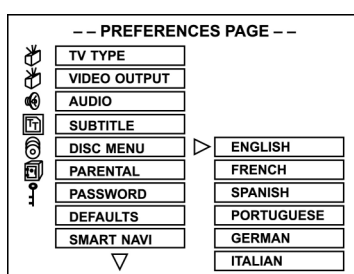

### 6. Настройка родительского ключа

- Если запрет воспроизведения дисков урегулирован применением родительского ключа, то его можно снимать, применяя секретное слово.

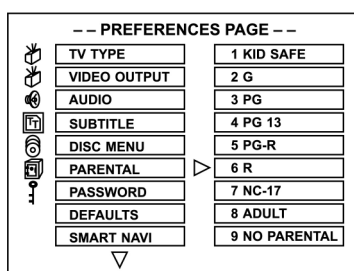

### Объяснения к классификации по возрасту

- KID SAFE - безопасно для детей
- G - на общую публику; рекомендовано для всех возрастов
- PG - рекомендуется присутствие родителей
- PG 13 - дети до 13 лет не допускаются
- PG+R - присутствие родителей и ограничения, рекомендуется запрещать просмотр этого фильма детям до 17 лет одним, просмотр допускается только в присутствии взрослых или одного из родителей.
- R - с ограничением: дети до 17 лет только в присутствии одного из родителей или взрослого, ответственного лица.
- NC-17 - дети до 17 лет не допускаются.
- ADULT - только для взрослых, по причине сексуального содержания, насилия или языка допускается просмотр только взрослыми лицами.
- NO PARENTAL - выключение функции родительского ключа.

### 7. Введение секретного слова

- При помощи меню CHANGE задается новое секретное слово: сначала подтвердите выбор CHANGE, после этого появится меню CHANGE, введите старое секретное слово ("xxxx"), потом перейдите к "новому", введите новое секретное слово и подтвердите кнопкой "ENTER".

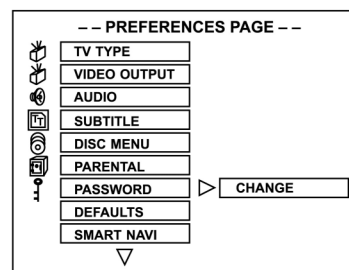

Чтобы потушить четырехзначное секретное слово: на случай, если забыли секретное слово, имеется супер-секретное слово "3308".

### 8. Выбор функции DEFAULTS (обнуление)

- Если вы не желаете запомнить в памяти плеера все проведенные вами настройка и регулировки, выберите этот пункт. Если выберете RESET, все функции и регулировки плеера вернуться на исходный, заводской вариант.

**Примечание:** это меню активизируется только если открыта выдвигная полка диска, в противном случае оно серого цвета.

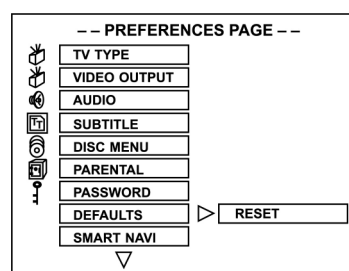

## 9. Настройка функции SMARTNAVI

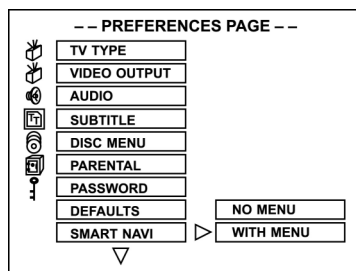

- без меню: диски с форматом записи JPEG-CD или MP3 не показывают меню, а проигрываются автоматически.
- с меню: все диски с форматом NON-DVD/CD/VCD показывают SMARTNAVI меню на экране телевизора. При помощи кнопок со стрелками на ПДУ выберите нужные данные.

### Устранение неисправностей

Перед тем, как обратиться в ремонтную мастерскую, просмотрите нижеследующую таблицу на предмет возможной неисправности. При помощи простых проверок или маленьких регулировок возможно удастся устранить проблему и восстановить правильное функционирование плеера.

#### Симптомы (частые)

Симптомы (частые)	Помощь
Нет сети	Вставьте сетевую вилку в розетку
<ul style="list-style-type: none"> <li>• Не воспроизводит, даже если нажата кнопка "PLAY".</li> <li>• Воспроизводит, однако тут же останавливается</li> </ul>	<ul style="list-style-type: none"> <li>• Осела влага: подождать прим. 1-2 часа, пока плеер высохнет.</li> <li>• Плеер может читать только следующие форматы: DVD, Video-CD, CD, MP3 и JPEG.</li> <li>• Возможно CD-диск загрязнен и нуждается в чистке.</li> <li>• Убедитесь в том, что диск вставлен в отсек этикеткой вверх.</li> </ul>
Нет картинки	<ul style="list-style-type: none"> <li>• Проверьте, правильно ли подключен плеер.</li> <li>• Проверьте, переключен ли телевизор на "Video".</li> </ul>
<ul style="list-style-type: none"> <li>• Нет звука</li> <li>• Звук с искажениями</li> </ul>	<ul style="list-style-type: none"> <li>• Проверьте, правильно ли подключен плеер.</li> <li>• Проверьте, правильно ли переключены телевизор и стерео-комплекс.</li> <li>• Отрегулируйте громкость при помощи главного регулятора громкости на ПДУ.</li> </ul>
Изображение во время быстрого просмотра вперед или назад с искажениями	Иногда изображение может передаваться с искажениями, в этом случае это нормальное явление.
Не работает быстрый просмотр вперед (или назад)	Некоторые диски имеют секторы, которые не допускают быстрого просмотра вперед (или назад).

#### Симптомы (частые)

Симптомы (частые)	Помощь
Нет изображения в формате 4:3 (16:9)	Выберите правильный формат, который соответствует вышему телевизору ("TV Aspects")
Нет звука в формате Surround Sound	<ul style="list-style-type: none"> <li>• Выберите правильный формат в меню "Audio Output", который соответствует вышему стерео-комплексу.</li> </ul>
ПДУ не работает	<ul style="list-style-type: none"> <li>• Проверьте, правильно ли вставлены батарейки, проверьте полярность (+ и -).</li> <li>• Батарейки сели, замените их на новые.</li> <li>• Направляйте ПДУ на датчик плеера, во время нажатия кнопок.</li> <li>• Не удаляйте ПДУ более 5 метров от датчика плеера.</li> </ul>
Кнопки не функционируют (на плеере и/или на ПДУ)	<ul style="list-style-type: none"> <li>• Удалите все припятствия между ПДУ и датчиком плеера. Включите и выключите плеер. Или выключите плеер, выньте вилку из розетки, а затем включите все обратно. (Возможно плеер функционирует не совсем правильно по особым причинам, как непогода или влияние статического электричества и т.д.)</li> </ul>
Меню на экране телевизора не показывается или не показывается частично	Выберите в соответствующем меню тот тип экрана, который соответствует вашему телевизору и описан в руководстве пользователя телевизора
Нет цветности	Переключите телевизор на немецкий стандарт цветного телевидения PAL. Нажмите для этого кнопку "SETUP", чтобы вызвать соответствующее меню.

#### Симптомы (DVD)

Симптомы (DVD)	Помощь
Язык Audio-дорожки/или субтитров не соответствует выбранному языку	Если на диске нет записи языка Audio-дорожки/или субтитров, то и звука/изображения на выбранном языке тоже не будет
На экране все стоит (например) на французском языке	В меню "Disc Languages" (язык диска) выбран французский язык.
Нет субтитров	<ul style="list-style-type: none"> <li>• Субтитры появляются только на DVD-дисках, которые имеют соответствующую запись.</li> <li>• Субтитры тушатся. Нажмите кнопку "SUBTITLE".</li> </ul>

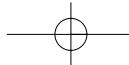

<b>Симптомы (DVD)</b>	<b>Помощь</b>
Нет выбора альтернативного языка Audio-дорожки (или субтитров)	<ul style="list-style-type: none"> <li>Выбор альтернативного языка Audio-дорожки (или субтитров) отсутствует на дисках, которые имеют запись только на одном языке.</li> <li>Некоторые диски не допускают выбора альтернативного языка нажатием кнопки "AUDIO" или "SUBTITLE". Попробуйте сделать выбор из меню DVD-диска, если такое предоставляется.</li> </ul>
Перспектива (угол) не меняется	Эта функция зависит от наличия программного обеспечения. Даже если на DVD-диске есть записи под другими углами кинокамеры, то это может распространяться только на отдельные сцены (когда на плеере загорается надпись ANGLE).

<b>Симптомы (Video CD)</b>	<b>Помощь</b>
Нет меню	Эта функция имеется только на дисках Video-CD с Playback Control.
VCD/SVCD диски не проигрываются	Вставьте диск в плеер и переключите при помощи кнопки "MENU" функцию PBC.
CD-RW диски не проигрываются	Диски CD-RW, сделанные при помощи компьютерных программ, имитирующих жесткий диск, таких как Packed CD, In CD или им подобных, не читаются.
CD-R или CD-RW диски не проигрываются или проигрываются с ошибками	<p>Количество ошибок на CD-R или CD-RW дисках зависит от:</p> <ul style="list-style-type: none"> <li>типа ролинга</li> <li>программного обеспечения записи (попробуйте провести UPDATE)</li> <li>аппаратуры записи и ее программного обеспечения (попробуйте провести UPDATE)</li> <li>скорости записи (чем ниже, тем лучше)</li> </ul>

Данное изделие оснащено устройством защиты от нелегального копирования, защищающим авторские права, защищенные патентами США и другими правами, и является собственностью фирмы Macrovision Corporation и других совладельцев. Использование этого устройства разрешается только с позволения фирмы Macrovision Corporation и ограничивается исключительно частным сектором, за исключением тех случаев, на которые имеется однозначное разрешение фирмы Macrovision Corporation. Разборка или демонтаж запрещены.

## К вашей информации

### Обращение и уход за CD-дисками

#### Меры предосторожности в обращении

- Берите диск за края, так чтобы не загрязнить его отпечатками пальцев. Отпечатки пальцев, загрязнения или царапины могут привести к искажениям записи или прыганью с дорожки на дорожку.



- Не делайте каких-либо надписей на этикетке при помощи шариковой ручки или других пишущих предметов.
- Не пользуйтесь аэрозолями для чистки пластинок, бензином, растворителями, антистатическими жидкостями или другими растворителями.
- Не роняйте и не сгибайте CD диски.
- Ни в коем случае не вставляйте более одного диска в плеер.
- Не пытайтесь задвинуть выдвижную полку отсека, если CD диск вложен неправильно.

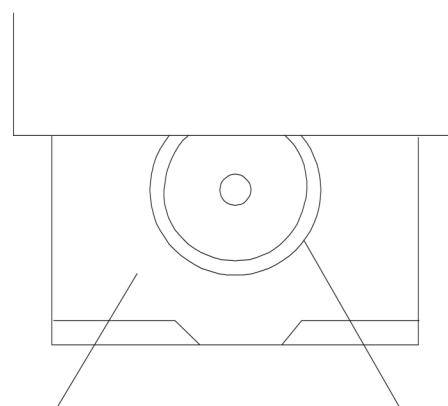

- Следите за тем, чтобы CD диск хранился в оригинальной упаковке.

#### Если загрязнилась поверхность

- Осторожно протрите CD диск мягкой, влажной (только с водой) тряпкой.
- Протирая CD диск, двигайте тряпку постоянно от центра к краям.

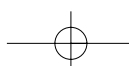

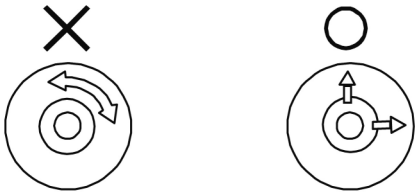

(Если протирать CD по кругу, то останутся круговые царапины, которые могут давать шумы.)

- Если CD диск попал из холодной среды в теплую, может случиться, что на диске осядет влага. Перед тем как проиграть диск сотрите с него влагу при помощи мягкой, сухой тряпки без ворсинок.

### **Неправильное хранение CD**

CD диск может получить повреждения если он будет храниться в нижеследующих местах:

- под прямыми лучами солнца
- влажных или пыльных помещениях
- под непосредственным действием источников тепла или отопления.

### **Обслуживание**

- Перед каждым обслуживанием плеера убедитесь сначала в том, что он выключен и отключен от сети.
- Протрите плеер сухой, мягкой тряпкой. Если на поверхности имеются очень сильные загрязнения, то смочите тряпку в слабом мыльном растворе, сильно выжмите ее и смойте их, а потом протрите это место сухой тряпкой.
- Ни в коем случае не пользуйтесь спиртом, бензином, растворителями, моющими средствами или другими химикатами. Не используйте сжатый воздух для сдувания пыли.

## **Словарь терминов**

### **Angle (угол)**

Некоторые DVD-диски имеют записи одних и тех же сцен, снятых одновременно под различным углом (одна и та же сцена снята спереди, слева, справа и т.д.). Во время воспроизведения таких DVD-дисков можно пользоваться кнопкой "ANGLE", чтобы просмотреть сцену под различными углами зрения.

### **Chapter Number (номер главы)**

Эти номера записаны на DVD-диске. Название имеет несколько секторов, каждый из которых имеет собственный номер, он присваивается определенной видеосцене, которую теперь легко найти с помощью номера.

### **DVD**

Это обозначение относится к оптическому компакт-диску (CD), с высокой плотностью записи, на который записываются изображение и звук в цифровой форме с очень высоким качеством. При помощи новой техники видеосжатия (MPEG) и записи с высокой плотностью, стало возможным делать на DVD эстетически приятные видеозаписи большой продолжительности (к примеру: можно записать целый фильм). DVD-диск состоит из двух тонких дисков толщиной 0,6 мм. Чем выше плотность записи, тем больше информации

помещается на диске. DVD-диск имеет большую емкость, чем односторонний диск толщиной 1,2 мм. Благодаря тому, что оба диска связаны вместе, когда-нибудь в будущем появится возможность увеличить время записи еще больше.

### **PBC (Playback Control)**

Эта функция записана на CD диске (версия 2.0). Сцену фильма или информацию на экране телевизора можно просмотреть/прослушать в интерактивной форме, используя меню на экране.

### **Subtitle (субтитры)**

Это печатные строчки, появляющиеся внизу экрана, переводящие или объясняющие диалог. Субтитры записаны на DVD-диске.

### **Time (время) номер**

Показывает длительность записи на DVD-диске. Если DVD-диск содержит два или более фильма, то они пронумерованы соответственно Title 1, Title 2 и т.д.

### **Track (дорожка) номер**

Эти номера относятся к дорожкам, которые записаны на CD или VideoCD дисках. Они позволяют быстро находить нужную специфическую дорожку (например песни).

### **Video CD**

Эти диски содержат видео и звукозаписи, которые по качеству соизмеримы с записью на видеокассету. Данный плеер читает Video CD диски с Playback Control (версия 2.0)

## Технические данные

<b>Требования к электросети</b>	AC 230 V, 50 Hz
<b>Потребляемая мощность</b>	20 W
<b>Система телевидения</b>	NTSC/PAL
<b>Вес</b>	2,1 кг
<b>Габариты</b>	Д 430 x Ш 260 x В 49 мм
<b>Диапазон рабочих температур</b>	от +5° до +35 ° C
<b>Диапазон допустимой относительной влажности</b>	от 5 до 90% (без конденсата)

### Воспроизводимые диски

- DVD-Video диски
  - 12 см односторонний, однослойный
  - 12 см односторонний, двуслойный
  - 12 см двусторонний, однослойный
- Компакт-диски (CD-DA, MP3-CD)
  - 12 см диск
  - 8 см диск

### Выход S-Video

Y Output-Level	1 Vp-p (75 ом)
C Output-Level	0,30 Vp-p (75 ом)
Количество выходов	1

### Выход Video

Output-Level	1 Vp-p (75 ом)
Выходное гнездо	типа RCA
Количество выходов	1

### Выход Audio

Output-Level	2 Vrms (1 kHz. 0 db)
Выходное гнездо	типа RCA

### Параметры выходного сигнала Audio

- S/N-Rate**
  - CD audio 90 dB (EIAJ)
- Динамический диапазон**
  - DVD (Linear audio) 80 dB
  - CD audio 90 dB (EIAJ)
- Коэффициент нелинейных искажений**
  - THD+SN 70 dB

### Выход Audio-Digital

#### Выходные гнезда

Выход Coaxial-Digital	типа RCA
-----------------------	----------

Спецификация может иметь изменения.  
Вес и габариты - приближенные данные.

Это изделие прошло все необходимые и актуальные проверки, предписанные директивой CE, к прим. на электромагнитную совместимость и соответствие требованиям к низковольтной технике, оно было также сконструировано и построено с учетом последних требований по технике безопасности.

Мы оставляем за собой право на технические изменения!

## Гарантийное обязательство

Гарантийный срок на территории Российской Федерации устанавливается полномочными представителями.

Кассовый чек является гарантийным талоном. Без него невозможен бесплатный ремонт или замена изделия.

В случае возникновения претензий по гарантии, предъявите изделие в полной комплектации, с оригинальной упаковкой и кассовым чеком торговой точки, продавшей это изделие.

\*) Дефекты принадлежностей не служат причиной для автоматической замены всего изделия. В этом случае позвоните нам, пожалуйста, по горячей линии! Разбитые стеклянные и поломанные пластмассовые детали возмещаются только за дополнительную оплату!

Дефекты изнашиваемых принадлежностей или трущихся деталей (например контактные щетки моторов, смесительные крюки, приводные ремни, запасные пульты управления, запасные зубные щетки, пыльные полотна и т.д.), а также чистка, техобслуживание или замена трущихся деталей не попадают под гарантию, и поэтому проводятся за отдельную оплату!

Гарантия теряется при вскрытии изделия посторонними лицами.

## После гарантии

После окончания срока гарантии, ремонт изделий производится за оплату, соответствующими мастерскими или пунктами сервисного обслуживания.

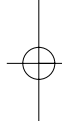
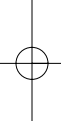

 **CLATRONIC**<sup>®</sup>  
INTERNATIONAL GMBH  
D-47906 Kempen/Germany · Industriering Ost 40  
Internet: <http://www.clatronic.de> · email: [info@clatronic.de](mailto:info@clatronic.de)

