



CAME S.P.A.
VIA MARTIRI DELLA LIBERTÀ, 15
31030 DOSSON DI CASIERE
TREVISO - ITALY

CAME FRANCE S.A.
7 RUE DES HARAS
92737 NANTERRE CEDEX
PARIS - FRANCE

CAME GmbH
BERGSTR., 17/1
70825 KÖRNAL
BEI STUTTGART
DEUTSCHLAND

CAME GmbH
Niederlassung West
AUF DER KAULE, 23 - 27
51427 REFRATH
BEI KÖLN
DEUTSCHLAND

CAME GmbH
AKAZIENSTR. 9
16356 SEEFELD
BEI BERLIN
DEUTSCHLAND

CAME AUTOMATISMOS S.A.
C/ JUAN DE MARIANA, 17
28045 MADRID - ESPAÑA

TOP

30.900 MHz
26.995 MHz

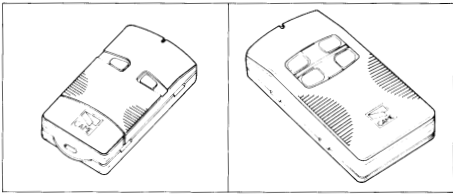

I

RADIOCOMANDI QUARZATI A CODICE PROGRAMMABILE DIGITALE

I radiocomandi quarzati della serie «TOP» dispongono di tre versioni di ricezione radio. Particolarmente curati nel design e nei materiali impiegati, i nuovi trasmettitori sono dotati di segnalazione acustica di azionamento e di un dispositivo di codifica digitale.

RICEVITORI AD INNESTO:

T R301 / T R261 Ricevitore monocanale ad innesto a 30.445MHz o 26.540MHz per quadri comando CAME serie «Z».

T R302 / T R262 Ricevitore bicanale ad innesto a 30.445MHz e 26.540MHz per quadri comando CAME serie «Z»

Caratteristiche tecniche

Alimentazione: 24V A.C./D.C.

Consumo: 30 mA

Numero canali: 1 o 2 anche contemporanei

Numero combinazioni: 1024

Portata contatto relè (N.O.) del ricevitore bicanale con carico resistivo: - 1A 24V D.C.; - 0,5A 230V A.C.

Selezione canali: mediante ponticelli sui contatti dello STRIP

Portata: 30 - 150 m

Temperatura di esercizio: -20° + 70°

Impostazione del codice:

L'operazione si effettua impostando i DIP SWITCH a 10 vie in posizione di ON e OFF

RICEVITORE DA ESTERNO:

T R304 / T R264 Ricevitore monocanale esterno a 30.445MHz o 26.540MHz, estensibile fino a 4 canali mediante schede T SQ04.

Caratteristiche tecniche

Alimentazione: 24V A.C./D.C.

Consumo: 15mA a riposo; 80mA max. (compreso il consumo delle schede) in funzione.

Numero canali: 1° fisso (2° - 3° - 4° mediante inserimento T SQ04)

Numero combinazioni: 1024

Portata contatto relè (N.O.) del ricevitore con carico resistivo: - 1A 24V D.C.; 0,5A 230V A.C.

Portata: 30 - 150 m

Temperatura di esercizio: -20° + 70°

Grado di protezione: IP 54

Selezione canali: mediante inserimento delle schede modulari T SQ04 (fig. 3 A) N.B. Durante le operazioni di inserimento/disinserimento delle schede, il ricevitore non deve essere alimentato.

SCHEDE ESTENSIONE CANALI

T SQ04 Scheda estensione canali per ricevitori da esterno a 30.445MHz e a 26.540MHz

Installazione RICEVITORI

- Il ricevitore deve essere sempre munito di antenna.
- Non installare più ricevitori ad una distanza inferiore a 4 - 5 m l'uno dall'altro, onde evitare anomalie di funzionamento.
- È buona norma posizionare l'antenna il più alto possibile dal livello di terra e lontana da strutture metalliche e strutture in cemento armato.

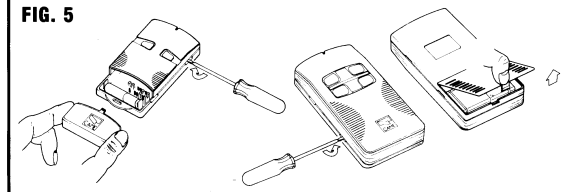
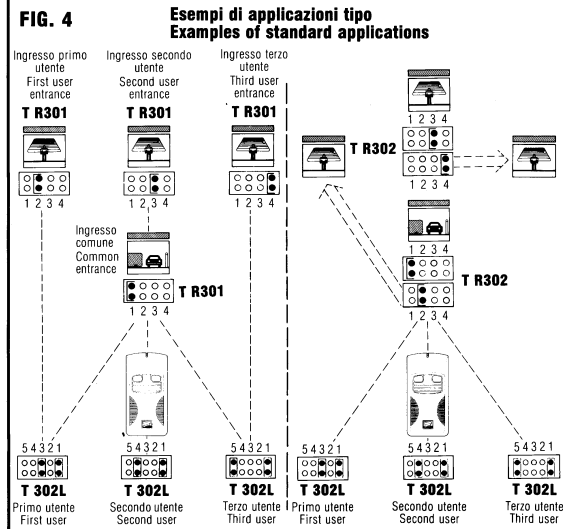
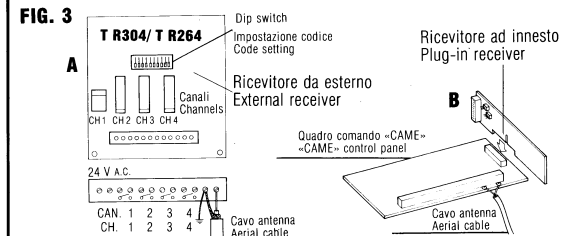
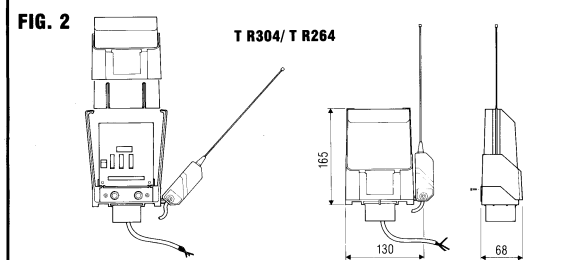
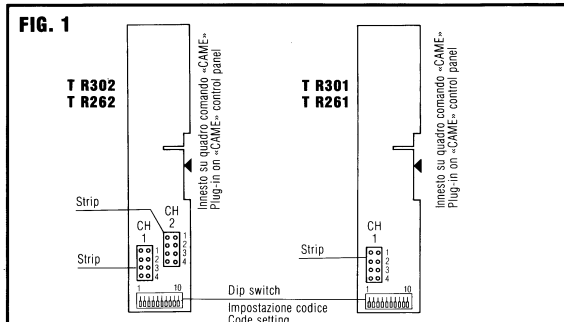

GB

QUARTZ-CONTROLLED RADIO REMOTE CONTROL UNITS WITH DIGITAL PROGRAMMING SYSTEM

The «TOP» series of quartz-controlled radio remote control units features a choice of three different receiver models. Particular care has been taken in the design, and in the quality of the materials. The newly-designed transmitters are equipped with a digital code system and an audible signal which sounds when the unit is activated.

PLUG-IN RECEIVERS:

T R301 / T R261 Single-channel plug-in receiver (30.445 or 26.540 MHz) for installation on CAME series-Z control panels.

T R302 / T R262 Dual-channel plug-in receiver (30.445 and 26.540 MHz) for installation on CAME series-Z control panels.

Technical Specifications:

Power input: 24V A.C./D.C.

Current draw: 30 mA

Number of channels: 1 or 2; both channels can operate simultaneously, if desired

Number of combinations: 1024

Current rating of N.O. relay contacts on dual-channel receiver, with resistive load: 1A at 24V D.C.; 0.5A at 230V A.C.

Channel selection: By making bridge connections on STRIP contacts

Operating range: 30 - 150 m

Operating temp.: -20 to + 70 degrees C

Code programming: By setting ON and OFF positions on a 10-way dip switch array

EXTERNAL RECEIVER

T R304 / T R264 Single-channel external receiver, (30.445 or 26.540 MHz). Operation on up to 4 channels is available by installing T SQ04 circuit boards.

Technical Specifications:

Power input: 24V A.C./D.C.

Current draw: 15 mA during idle periods; 80 mA during operation (includes current draw from circuit boards)

Number of channels: 1st fixed freq. (frequencies 2nd, 3rd and 4th are obtained by installing T SQ04 circuit boards)

Number of combinations: 1024

Current rating of N.O. relay contacts on receiver, with resistive load: 1A at 24V D.C.; 0.5A at 230V A.C.

Operating range: 30 - 150 m

Operating temp.: -20 to + 70 degrees C

Level of safety protection: IP 54

Channel selection: By installation of T SQ04 circuit boards (see fig. 3 A)

N.B.: The receiver must be turned off while circuit boards are inserted and removed.

ADDITIONAL CHANNEL BOARDS

T SQ04 Additional channel board for 30.445 and 26.540MHz external receivers.

Installation of RECEIVERS

- The receiver must be equipped with an antenna.
- To prevent improper operation, do not install receivers at distances of less than 4 - 5 m (between one receiver and the other).
- It is good practice to position the antenna as high as possible from ground level, and as far away as possible from metallic structures and structures in reinforced cement.

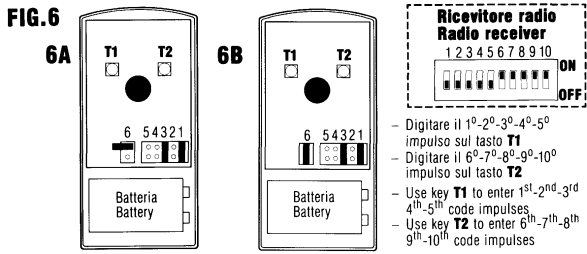

I

TRASMETTITORI

- T 302L / T 262L** Bicanali 30.900MHz / 26.995MHz
- T 304L / T 264L** Quadricanali 30.900MHz / 26.995MHz
- T 3022L / T 2622L** Quadricanali multiutenza 30.900MHz / 26.995MHz
- T 302M / T 262M** Bicanali miniaturizzati a 30.900MHz / 26.995MHz
- T 304M / T 264M** Bicanali miniaturizzati a 30.900MHz / 26.995MHz
- T 3022M / T 2622M** Quadricanale multiutenza miniaturizzati a 30.900MHz / 26.995MHz

Caratteristiche tecniche:

- Allimentazione:** batteria da 9 V D.C.; miniaturizzato 12 V D.C.
- Numero canali:** 2 o 4 anche contemporanei
- Numero combinazioni:** 1024
- Portata:** 30 - 150 m
- Temperatura di esercizio:** -20° + 70°
- Codice digitale** (es: fig. 6 - 7 - 8)
- Radiatore a ferrite interno**
- Selezione canali:** I trasmettitori bicanali vengono forniti predisposti per il comando sui canali 1 e 2; i trasmettitori quadricanali trasmettono separatamente sui canali 1-2-3-4.

Trasmettitori BICANALI (fig. 6)

L'operazione di codifica deve essere effettuata mantenendo il trasmettitore predisposto per il comando dei canali 1 e 2 (Pont. 1° - 3°)

(Dopo l'operazione di codifica sono possibili ulteriori combinazioni canali spostando i ponticelli sui contatti dello STRIP come da Tav. 1).

Codifica:

- Inserire il ponticello in dotazione sul contatto N 6 dello STRIP (fig. 6B)

*Procedere all'impostazione del codice, digitando il tasto T1 per avere la posizione OFF e il tasto T2 per avere la posizione ON del DIP-SWITCH a 10 vie (del ricevitore radio), partendo dal N° 1. Al 10° impulso l'apparecchio emetterà un doppio suono di codifica ultimata.

- Disinserire immediatamente il ponticello dallo STRIP N. 6 (onde evitare un maggiore consumo della batteria) e verificare il funzionamento del radiocomando.

N.B. In caso di mancato funzionamento ripetere l'operazione di codifica.

Codifica trasmettitori QUADRICANALI (fig. 7)

- Inserire il ponticello in dotazione sul contatto N 1 dello STRIP (fig. 7B);

*Ripetere la medesima operazione di codifica come sopra, utilizzando sempre il tasto T1 e T2.

- Disinserire immediatamente il ponticello dallo STRIP N. 1 (onde evitare un maggiore consumo della batteria) e verificare il funzionamento del radiocomando.

N.B. In caso di mancato funzionamento ripetere l'operazione di codifica.

Codifica trasmettitori QUADRICANALI MULTIUTENZA (fig. 8)

Codifica 1° Codice (fig. 8A):

- Inserire un ponticello sul contatto N. 2 dello STRIP (N° 1 per T 3022M / T 2622M).

*Ripetere la medesima operazione di codifica come sopra, utilizzando sempre il tasto T1 e T2.

- Disinserire il ponticello dal contatto N. 2 (N. 1).

Codifica 2° Codice (fig. 8B):

- Inserire i 2 ponticelli sui contatti N° 1 e N° 2.

*Ripetere la medesima operazione di codifica come sopra, utilizzando sempre il tasto T1 e T2.

- Disinserire immediatamente i ponticelli N° 1 e N° 2 (onde evitare un maggiore consumo della batteria) e verificare il funzionamento del radiocomando.

N.B. In caso di mancato funzionamento ripetere le operazioni di codifica.

GB

TRANSMITTERS

- T 302L / T 262L** Dual-channel transmitter (30.900 or 26.995 MHz).
- T 304L / T 264L** 4-channel transmitter (30.900 or 26.995 MHz).
- T 3022L / T 2622L** 4-channel, multiple-user transmitter (30.900 or 26.995 Mhz).
- T 302M / T 262M** two-channel miniature (30.900MHz or 26.995MHz).
- T 304M / T 264M** four-channel miniature (30.900MHz or 26.995MHz).
- T 3022M / T 2622M** 4-channels, miniature multi-users (30.900MHz or 26.995MHz).

Technical Specifications:

- Power input:** 9 V D.C. battery; «miniature»: 12 V D.C.
- Number of channels:** 2 or 4; simultaneous operation on multiple channels is available.
- Number of combinations:** 1024
- Operating range:** 30 - 150 m
- Operating temp.:** -20 to +70 degrees C
- Digital code** (see figs. 6 - 7 - 8 for examples)
- Equipped with internal ferrite radiating element**
- Channel selection:** Dual-channel transmitters are configured at the factory for transmission on channels 1 and 2; 4-channel transmitters are configured at the factory for separate transmission on channels 1 - 2 - 3 and 4.

DUAL-CHANNEL transmitters (see fig. 6)
Code programming must be carried out with the transmitter configured for transmission on channels 1 and 2 (bridge connections 1 - 3).

(After the code has been programmed, additional channel combinations can be obtained by moving the bridge connections on the STRIP contacts, as shown on Table 1.)

Code programming:

- Connect the bridge connection provided on the unit at STRIP contact 6 (fig. 6B).

* Program the desired code by using keys T1 and T2 to select the proper OFF and ON positions (respectively) on the ten-way dip switch array (on receiver), beginning with dip switch 1.

At the 10th impulse, the unit will emit a double audible signal to indicate that the code has been programmed.

- Remove the jumper from STRIP N. 6 immediately (in order to avoid draining the battery) and check the radio remote control for proper operation.

N.B.: If it does not operate properly, repeat the code programming procedure.

Code programming on 4-CHANNEL TRANSMITTERS (Fig. 7)

- Connect the bridge connection provided on the unit at STRIP contact 1 (fig. 7B).

*Using keys T1 and T2, repeat the code programming procedure described above.

- Remove the jumper from STRIP N. 1 immediately (in order to avoid draining the battery) and check the radio remote control for proper operation.

N.B.: If does not operate properly, repeat the code programming procedure.

Code programming on 4-CHANNEL MULTIPLE-USER TRANSMITTERS (Fig. 8)

Programming procedure code no. 1 (Fig. 8A):

- Insert a bridge connection on STRIP contact 2 (no. 1 for T 3022M / T 2622M).

*Using keys T1 and T2, repeat the code programming procedure described above.

- Remove the jumper from STRIP N. 2 (N. 1).

Programming procedure code no. 2 (Fig. 8B):

- Insert 2 bridge connections on contacts 1 and 2.

*Using keys T1 and T2, repeat the code programming procedure described above.

- Remove the jumper from N. 1 and N. 2 immediately (in order to avoid draining the battery) and check the radio remote control for proper operation.

N.B. If it does not operate properly, repeat the code programming procedure.

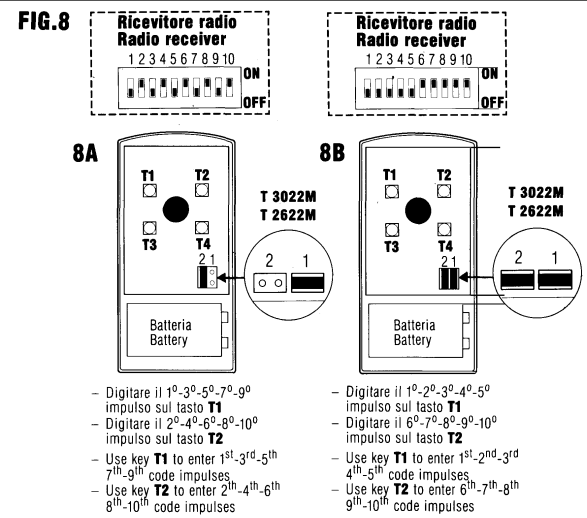
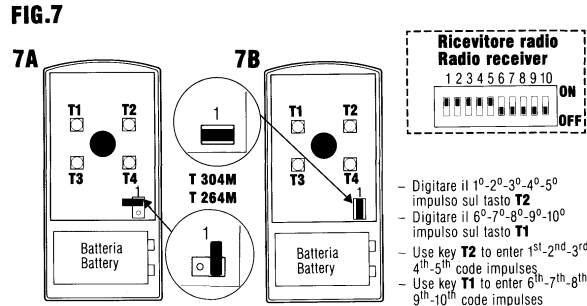

TAV. 1 - Tavola selezione canali / Channel selection table

T 302L		Canali Channels		T R301		T R302		T R304			
STRIP	Tasto Key	CH	Pos. strip Strip. pos.	Pos. strip Strip. pos.	Pos. strip Strip. pos.	Pos. strip Strip. pos.	Pos. schede Pos. of boards	CH1	CH2	CH3	CH4
5 4 3 2 1	1	1	1	1	1	1					
5 4 3 2 1	2	2		2		2	⊗				
5 4 3 2 1	1	1	1	1	1	1					
5 4 3 2 1	2	3		3		3	⊗				
5 4 3 2 1	1	1	1	1	1	1					
5 4 3 2 1	2	4		4		4	⊗				
5 4 3 2 1	1	3		3		3	⊗				
5 4 3 2 1	2	4		4		4	⊗				
5 4 3 2 1	1	3		3		3	⊗				
5 4 3 2 1	2	2		2		2	⊗				
T 304L		1	1	1	1	1	1				
		2	2	2	2	2	2	⊗			
		3	3	3	3	3	3	⊗			
		4	4	4	4	4	4	⊗			



TOP

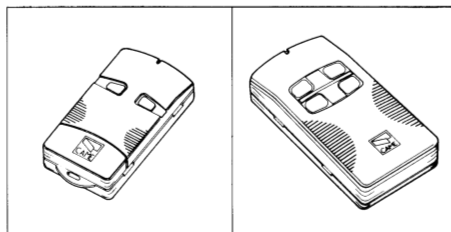

F

RADIOCOMMANDES A QUARTZ A CODE DIGITAL PROGRAMMABLE

Les radiocommandes à quartz de la série «TOP» disposent de trois versions de réception radio. Les nouveaux émetteurs proposent un design et des matériaux choisis avec soin. En outre, ils sont dotés d'une signalisation acoustique d'actionnement et d'un dispositif de codification digitale.

RECEPTEURS ENFICHABLES:

T R301 / T R261 Récepteur enfichable version monocanal à 30.445MHz ou 26.540MHz pour armoires de commande «CAME» série Z.

T R302 / T R262 Récepteur enfichable version bicanal à 30.445MHz ou 26.540MHz pour armoires de commande «CAME» série Z.

Caractéristiques techniques:

Alimentation: 24V A.C./D.C.

Consommation: 30 mA

Nombre de canaux: 1 ou 2 même simultanés

Nombre de combinaisons: 1024

Portée contact relais (N.O.) du récepteur bicanal avec charge résistive:

- 1A 24V D.C.; - 0,5A 230V A.C.

Sélection des canaux: au moyen de pontets sur les contacts du STRIP

Portée: 30 - 150 m

Température de fonctionnement:

-20° + 70°

Affichage du code: On effectue cette opération en positionnant les interrupteurs (DIP-Switchs) à 10 voies sur la position ON et OFF.

RECEPTEURS EXTERIEURS:

T R304 / T R264 Récepteur extérieur version monocanal à 30.445MHz ou 26.540MHz, extensible jusqu'à quatre canaux grâce à l'introduction des modules T SQ04 appropriés.

Caractéristiques techniques:

Alimentation: 24 V A.C./D.C.

Consommation: 15 mA en position de repos; 80 mA max. (y compris la consommation des modules) lorsqu'il fonctionne.

Nombre de canaux: 1^{er} canal fixe (2° - 3° - 4° par enfichage du module T SQ04)

Nombre de combinaisons: 1024

Portée contact relais (N.O.) du récepteur avec charge résistive: - 1A 24V D.C.; - 0,5A 230V A.C.

Portée: 30 - 150 m

Température de fonctionnement:

-20° + 70°

Degré de protection: IP 54

Sélection des canaux: par enfichage des modules T SQ04 (Fig. 3 A)

N.B.: Pendant l'enfichage et l'enlèvement des modules, le récepteur ne doit pas être alimenté.

MODULES D'EXTENSION DES CANAUX T SQ04

Module d'extension des canaux pour récepteurs extérieurs à 30.445MHz et à 26.540MHz.

Installation des RECEPTEURS:

- 1) Le récepteur doit toujours être équipé d'une antenne.
- 2) Lorsqu'on installe plusieurs récepteurs, la distance séparant les récepteurs ne doit pas être inférieure à 4-5 m, ceci afin d'éviter un mauvais fonctionnement.
- 3) Il faut positionner l'antenne le plus haut possible par rapport au sol et loin des structures métalliques et en béton armé.

FIG. 1

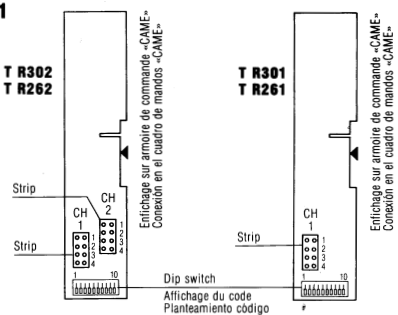

FIG. 2

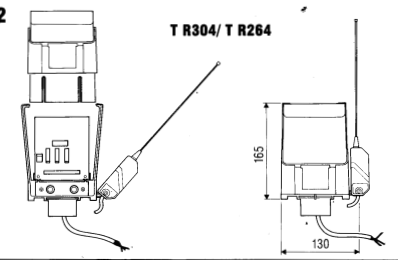

FIG. 3

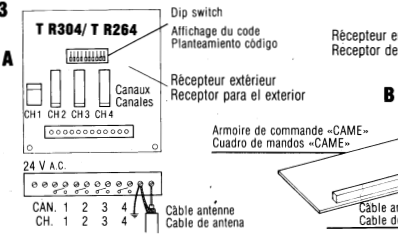

FIG. 4

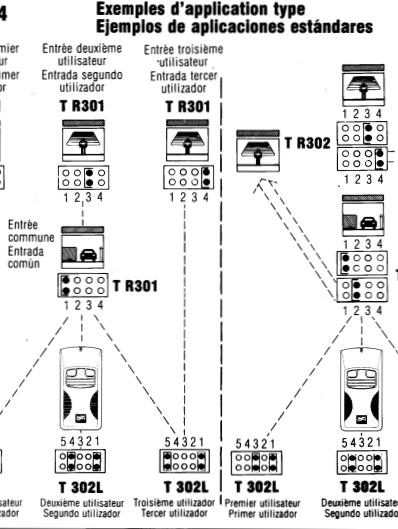
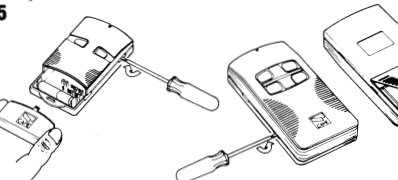

FIG. 5



E

MANDOS A DISTANCIA CON CUARZO DE CODIGO PROGRAMABLE DIGITAL

Los mandos a distancia con cuarzo de la serie «TOP» disponen de tres versiones de recepción radio. Sumamente cuidados el diseño y los materiales empleados para el nuevo receptor de la serie TOP que está dotado de una señal acústica de accionamiento y de un dispositivo decodificación digital.

RECEPTEORES CON INSERCIÓN DIRECTA:

T R301/T R261 Receptor de un solo canal con inserción directa de 30.445MHz o 26.540MHz para cuadros de mandos CAME serie «Z».

T R302/T R262 Receptores de dos canales con inserción directa de 30.445MHz o 26.540MHz para cuadros de mandos CAME serie «Z».

Especificaciones técnicas:

Alimentación: 24V A.C./D.C.

Consumo: 30 mA

Número de canales: 1 ó 2 también simultáneos

Número de combinaciones: 1024

Alcance contacto relé (N.A.) del receptor de dos canales con carga resistiva:

- 1A 24V D.C.; - 0,5A 230V A.C.

Selección de los canales: mediante puentes en los contactos del STRIP

Alcance: 30 a 150 m.

Temperatura de funcionamiento:

-20° a +70°

Planteamiento del código:

Esta operación se efectúa colocando los DIP SWITCH de 10 vías en las posiciones ON y OFF.

RECEPTOR PARA EL EXTERIOR:

T R304/T R264 Receptor exterior de un solo canal de 30.445MHz o 26.540MHz, que se puede ampliar hasta 4 canales mediante las tarjetas T SQ04.

Especificaciones técnicas:

Alimentación: 24V A.C./D.C.

Consumo: 15 mA en reposo; 80 mA máx. (inclusive el consumo de las tarjetas) en funcionamiento.

Número de canales: 1° fijo (2° 3° 4° mediante inserción T SQ04)

Número de combinaciones: 1024

Alcance contacto relé (N.O.) del receptor con carga resistiva:

- 1A 24V D.C.; - 0,5A 230V A.C.

Alcance: 30 a 150 m.

Temperatura de funcionamiento:

-20° a +70°

Degrado de protección: IP 54

Selección de los canales: mediante introducción de las tarjetas modulares T SQ04 (fig. 3 A)

NOTA: Durante las operaciones para la conexión y desconexión de las tarjetas, el receptor no debe estar alimentado.

NOTA: Durante las operaciones para la conexión y desconexión de las tarjetas, el receptor no debe estar alimentado.

NOTA: Durante las operaciones para la conexión y desconexión de las tarjetas, el receptor no debe estar alimentado.

NOTA: Durante las operaciones para la conexión y desconexión de las tarjetas, el receptor no debe estar alimentado.

NOTA: Durante las operaciones para la conexión y desconexión de las tarjetas, el receptor no debe estar alimentado.

NOTA: Durante las operaciones para la conexión y desconexión de las tarjetas, el receptor no debe estar alimentado.

NOTA: Durante las operaciones para la conexión y desconexión de las tarjetas, el receptor no debe estar alimentado.

NOTA: Durante las operaciones para la conexión y desconexión de las tarjetas, el receptor no debe estar alimentado.

NOTA: Durante las operaciones para la conexión y desconexión de las tarjetas, el receptor no debe estar alimentado.

NOTA: Durante las operaciones para la conexión y desconexión de las tarjetas, el receptor no debe estar alimentado.

NOTA: Durante las operaciones para la conexión y desconexión de las tarjetas, el receptor no debe estar alimentado.

NOTA: Durante las operaciones para la conexión y desconexión de las tarjetas, el receptor no debe estar alimentado.

NOTA: Durante las operaciones para la conexión y desconexión de las tarjetas, el receptor no debe estar alimentado.

NOTA: Durante las operaciones para la conexión y desconexión de las tarjetas, el receptor no debe estar alimentado.

NOTA: Durante las operaciones para la conexión y desconexión de las tarjetas, el receptor no debe estar alimentado.

NOTA: Durante las operaciones para la conexión y desconexión de las tarjetas, el receptor no debe estar alimentado.

NOTA: Durante las operaciones para la conexión y desconexión de las tarjetas, el receptor no debe estar alimentado.

NOTA: Durante las operaciones para la conexión y desconexión de las tarjetas, el receptor no debe estar alimentado.

NOTA: Durante las operaciones para la conexión y desconexión de las tarjetas, el receptor no debe estar alimentado.

NOTA: Durante las operaciones para la conexión y desconexión de las tarjetas, el receptor no debe estar alimentado.

NOTA: Durante las operaciones para la conexión y desconexión de las tarjetas, el receptor no debe estar alimentado.

NOTA: Durante las operaciones para la conexión y desconexión de las tarjetas, el receptor no debe estar alimentado.

NOTA: Durante las operaciones para la conexión y desconexión de las tarjetas, el receptor no debe estar alimentado.

NOTA: Durante las operaciones para la conexión y desconexión de las tarjetas, el receptor no debe estar alimentado.

NOTA: Durante las operaciones para la conexión y desconexión de las tarjetas, el receptor no debe estar alimentado.

NOTA: Durante las operaciones para la conexión y desconexión de las tarjetas, el receptor no debe estar alimentado.

NOTA: Durante las operaciones para la conexión y desconexión de las tarjetas, el receptor no debe estar alimentado.

NOTA: Durante las operaciones para la conexión y desconexión de las tarjetas, el receptor no debe estar alimentado.

F

EMETTEURS

- T 302L / T 262L** version bicanal à 30.900MHz ou 26.995MHz
- T 304L / T 264L** version quadricanal à 30.900MHz ou 26.995MHz
- T 3022L / T 2622L** version quadricanal utilisateurs multiples à 30.900MHz ou 26.995MHz
- T 302M / T 262M** Bicanal miniaturisé à 30.900MHz ou 26.995MHz
- T 304M / T 264M** Quadricanal miniaturisé à 30.900MHz ou 26.995MHz
- T 3022M / T 2622M** Quadricanal multi-usager miniaturisé à 30.900MHz ou 26.995MHz

Caractéristiques techniques:

- Alimentation:** batterie de 9 V D.C.; miniaturisés: 12 V D.C.
- Nombre de canaux:** 2 ou 4 même simultanés
- Nombre de combinaisons:** 1024
- Portée:** 30 - 150 m
- Température de fonctionnement:** -20° + 70°

Code digital: (ex.: fig. 6 - 7 - 8)

Dissipateur interne à ferrite

Sélection des canaux: Les émetteurs version bicanal sont prévus pour la commande sur les canaux 1 et 2. Les émetteurs version quadricanal émettent séparément sur les canaux 1-2-3-4.

Emetteurs version BICANAL (Fig. 6)

Il faut effectuer la codification en ayant l'émetteur prévu pour la commande des canaux 1 et 2 (Pontet 1 - 3).

Après l'opération de codification, il est possible d'obtenir d'autres combinaisons de canaux en déplaçant les pontets sur les contacts du STRIP de la manière recommandée dans le tableau 1).

Codification:

- Connecter le pontet fourni avec l'appareil sur le contact n° 6 du STRIP (Fig. 6B)

***Afficher le code en agissant sur les touches T1 et T2 pour obtenir respectivement la position OFF et ON du DIP-SWITCH à 10 voies (du récepteur) en partant du n° 1.**
A la 10^e impulsion, un double signal sonore retentira indiquant ainsi que l'opération de codification est terminée.

- Déconnecter immédiatement le pontet du STRIP n° 6 (afin d'éviter une consommation de la batterie trop importante) et vérifier le fonctionnement de la radiocommande.

N.B.: Si l'appareil ne fonctionne pas, répéter l'opération de codification.

Codification des émetteurs version QUADRICANAL (Fig. 7)

- Connecter le pontet fourni avec l'appareil sur le contact n° 1 du STRIP (Fig. 7B).

***Répéter la même opération de codification que celle indiquée précédemment, en utilisant toujours les touches T1 et T2.**

- Déconnecter immédiatement le pontet du STRIP n° 1 (afin d'éviter une consommation de la batterie trop importante) et vérifier le fonctionnement de la radiocommande.

N.B.: Si l'appareil ne fonctionne pas, répéter l'opération de codification.

Codification des émetteurs version QUADRICANAL UTILISATEURS MULTIPLES (Fig. 8)

- Codification 1^{er} code (Fig. 8A):**
- Connecter un pontet sur le contact n° 2 du STRIP (n° 1 pour T 3022M / T 2622M).

***Répéter la même opération de codification que celle indiquée précédemment, en utilisant toujours les touches T1 et T2.**

- Déconnecter le pontet du contact n° 2 (n° 1).

Codification 2^e code (Fig. 8B):

- Connecter les 2 pontets sur les contacts n° 1 et n° 2.

***Répéter la même opération de codification que celle indiquée précédemment, en utilisant toujours les touches T1 et T2.**

- Déconnecter immédiatement les pontets n° 1 et n° 2 (afin d'éviter une consommation de la batterie trop importante) et vérifier le fonctionnement de la radiocommande.

N.B.: Si l'appareil ne fonctionne pas, répéter les opérations de codification.

EXEMPLES DE CODIFICATION / EJEMPLOS PARA LA CODIFICACIÓN

FIG. 6

6A **6B**

Donner la 1^{ère}-2^e-3^e-4^e-5^e impulsion sur la touche **T1**
 Donner la 6^e-7^e-8^e-9^e-10^e impulsion sur la touche **T2**
 Pulsar el 1^o-2^o-3^o-4^o-5^o impulso en la tecla **T1**
 Pulsar el 6^o-7^o-8^o-9^o-10^o impulso en la tecla **T2**

FIG. 7

7A **7B**

Donner la 1^{ère}-2^e-3^e-4^e-5^e impulsion sur la touche **T2**
 Donner la 6^e-7^e-8^e-9^e-10^e impulsion sur la touche **T1**
 Pulsar el 1^o-2^o-3^o-4^o-5^o impulso en la tecla **T2**
 Pulsar el 6^o-7^o-8^o-9^o-10^o impulso en la tecla **T1**

FIG. 8

8A **8B**

Donner la 1^{ère}-3^e-5^e-7^e-9^e impulsion sur la touche **T1**
 Donner la 2^e-4^e-6^e-8^e-10^e impulsion sur la touche **T2**
 Pulsar el 1^o-3^o-5^o-7^o-9^o impulso en la tecla **T1**
 Pulsar el 2^o-4^o-6^o-8^o-10^o impulso en la tecla **T2**

Donner la 1^{ère}-2^e-3^e-4^e-5^e impulsion sur la touche **T1**
 Donner la 6^e-7^e-8^e-9^e-10^e impulsion sur la touche **T2**
 Pulsar el 1^o-2^o-3^o-4^o-5^o impulso en la tecla **T1**
 Pulsar el 6^o-7^o-8^o-9^o-10^o impulso en la tecla **T2**

E

TRANSMISORES

- T 302L / T 262L** Dos canales 30.900MHz o 26.995MHz
- T 304L / T 264L** Cuatro canales 30.900MHz o 26.995MHz
- T 3022L / T 2622L** Cuatro canales con usuarios múltiples a 30.900MHz o 26.995MHz
- T 302M / T 262M** Dos canales miniaturizado 30.900MHz o 26.995MHz
- T 304M / T 264M** Cuatro canales miniaturizado 30.900MHz o 26.995MHz
- T 3022M / T 2622M** Multiusuario miniaturizado 30.900MHz o 26.995MHz

Especificaciones técnicas:

- Alimentación:** batería de 9 V D.C.; miniaturizados: 12 V D.C.
- Número de canales:** 2 ó 4 también simultáneos
- Número de combinaciones:** 1024
- Alcance:** 30 a 150 m.
- Temperatura de funcionamiento:** -20° a + 70°

Código digital (ej.: fig. 6-7-8)

Radiador interno de ferrita

Selección de los canales: los transmisores de dos canales se entregan ya predispuestos para el mando en los canales 1 y 2; los transmisores de cuatro canales transmiten por separado en los canales 1-2-3-4.

Transmisores DE DOS CANALES (fig. 6)

La operación para la codificación se debe efectuar manteniendo el transmisor predispuesto para el mando de los canales 1 y 2 (Puentes 1-3).

(Después de la operación para la codificación son posibles otras combinaciones de canales desplazando los puentes en los contactos del STRIP según la Tabla 1).

Codificación:

- Introducir el puente del equipo en el contacto N°6 del STRIP (fig. 6B).

***Plantear el código pulsando la tecla T1 y T2 para obtener respectivamente la posición OFF y ON del DIP SWITCH de 10 vías (del receptor) a partir del N° 1.**
Al 10^o impulso el aparato emitirá un doble sonido indicando que se ha finalizado la codificación.

- Desconectar enseguida el puente del STRIP N° 6 (para evitar el mayor consumo de la batería) y comprobar el funcionamiento del mando a distancia.

N.B. A falta de funcionamiento, repetir las operaciones para la codificación.

Codificación transmisores DE CUATRO CANALES (fig. 7)

- Introducir el puente del equipo en el contacto N° 1 del STRIP (fig. 7B).

***Repéter la misma operación de codificación, siempre utilizando las teclas T1 y T2.**

- Desconectar enseguida el puente del STRIP N° 1 (para evitar el mayor consumo de la batería) y comprobar el funcionamiento del mando a distancia.

N.B. A falta de funcionamiento, repetir las operaciones para la codificación.

Codificación transmisores DE CUATRO CANALES CON USUARIOS MÚLTIPLES (fig. 8)

Codificación 1^o Código (fig. 8A):

- Introducir un puente en el contacto N° 2 (N° 1 para T 3022M / T 2622M).

***Repéter la misma operación de codificación, siempre utilizando las teclas T1 y T2.**

- Desconectar el puente del contacto N° 2 (N° 1).

Codificación 2^o Código (Fig. 8B):

- Introducir los 2 puentes en los contactos N° 1 y N° 2 (fig. 8B).

***Repéter la misma operación de codificación, siempre utilizando las teclas T1 y T2.**

- Desconectar enseguida el puente N° 1 y N° 2 (para evitar el mayor consumo de la batería) y comprobar el funcionamiento del mando a distancia.

N.B. A falta de funcionamiento repetir las operaciones para la codificación.

TAV. 1 - Tableau de sélection canaux / Tabla para la selección canales

T 302L	Canaux / Canales	T R301	T R301	T R302	T R304
(1) (2)	CH	Pos. strip Strip. pos.	Pos. strip Strip. pos.	Pos. strip Strip. pos.	Pos. modules Pos. tarjetas
5 4 3 2 1	1	•1•	•2•	•1•	
5 4 3 2 1	2	•1•	•2•	•2•	☒
5 4 3 2 1	3	•1•	•3•	•3•	☒
5 4 3 2 1	4	•1•	•4•	•4•	☒
5 4 3 2 1	3	•3•	•3•	•3•	☒
5 4 3 2 1	4	•3•	•4•	•4•	☒
5 4 3 2 1	3	•3•	•3•	•3•	☒
5 4 3 2 1	2	•2•	•2•	•2•	☒
T 304L	1	•1•	•1•	•1•	
(1) (2)	2	•2•	•2•	•2•	☒
(3) (4)	3	•3•	•3•	•3•	☒
(3) (4)	4	•4•	•4•	•4•	☒