

The Bose® Wave® Radio

Notice d'utilisation

AVERTISSEMENT : Pour diminuer les risques d'incendie ou de choc électrique, évitez d'exposer le système Wave® Radio à la pluie ou à l'humidité.

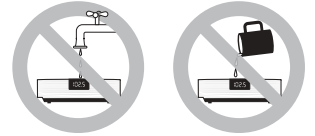

Comme pour tout appareil électronique, prenez garde de ne jamais renverser de liquide à l'intérieur de la radio. Toute infiltration de liquide risque d'endommager le système et/ou de provoquer un incendie.

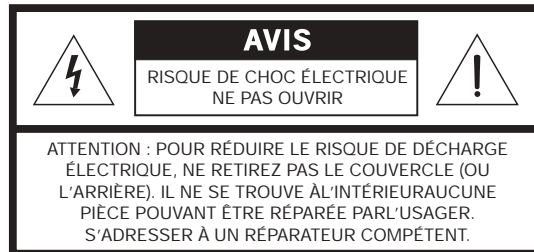

Ces consignes de sécurité sont situées sur le panneau inférieur de la radio* :

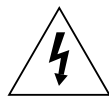

Le triangle équilatéral contenant un éclair terminé par une flèche avertit l'utilisateur de la présence d'une tension dangereuse non isolée à l'intérieur du carter de l'appareil, celle-ci pouvant être suffisante pour présenter un risque d'électrocution.



Le symbole du point d'exclamation dans un triangle équilatéral informe l'utilisateur que cette notice d'utilisation contient des instructions importantes sur le fonctionnement et l'entretien de l'appareil.

ATTENTION : Pour éviter toute risque de choc électrique, faites correspondre la broche la plus large de la prise à l'encoche la plus large et insérez celle-ci à fond.

ATTENTION : Rangez la pile hors de portée des enfants. En cas de manipulation inappropriée, elle risque en effet de provoquer un incendie ou une brûlure chimique. Évitez de recharger, de démonter, de chauffer à plus de 100° C (212° F), ou d'incinérer la pile. Jetez rapidement toute pile usagée. Remplacez-la uniquement par une pile du type et du modèle spécifiés ci-dessous.

ATTENTION : Ne placez aucune flamme nue, telle qu'une bougie, sur l'appareil.

Piles

Lorsque vous remplacez des piles usagées, veuillez respecter les réglementations applicables au rejet des déchets. Ne les incinérez pas.

Veuillez lire attentivement cette notice d'utilisation

Observez scrupuleusement les instructions contenues dans cette notice d'utilisation. Elle vous aidera à installer et à faire fonctionner votre radio de manière appropriée et à en apprécier pleinement les fonctionnalités avancées. Conservez cette notice afin de pouvoir vous y reporter ultérieurement.

Remarque : NE PLACEZ PAS la radio sur une surface sensible à la chaleur, comme par exemple sur la surface vernie d'un meuble. Comme tout appareil électrique, la radio génère en effet de la chaleur.

*Bose, Wave et le concept Wave radio sont des marques déposées de Bose Corporation.

Table des matières

Installation de votre Wave® Radio	
Avant-propos	5
Déballage du carton	6
Sélection d'un emplacement pour la radio	6
Insertion de la pile	7
Raccordement du cordon d'alimentation	8
Raccordement de l'antenne FM	8
Raccordement du câble coaxial	8
Préparation de la télécommande	9
Raccordement d'autres équipements	11
Utilisation d'autres équipements	11
Utilisation du système Wave Radio	
Utilisation de la télécommande	13
Utilisation du panneau de commande de la radio	14
Description de l'affichage de l'heure	15
Réglage de l'heure	15
Personnalisation de l'affichage	16
Écoute de la radio	17
Description de l'affichage de la radio	18
Réglage des modes de réveil	19
Utilisation des modes de réveil	20
Entretien du système Wave Radio	
Comment prendre soin de votre système Wave Radio	21
Nettoyage de l'appareil	21
Remplacement des piles	21
Informations techniques	21
Alimentation	21
Dimensions	21
Poids	21
Identification des problèmes	22
Service client	22
Garantie limitée	23
Index	
Bose® Corporation	avant-dernière page

Pour votre information :

Le numéro de série est situé sur le panneau inférieur de la radio.

Numéro de série du système Wave Radio : _____

Date d'achat : _____

Nous vous conseillons de conserver la facture avec cette notice d'utilisation.



Installation de votre Wave® Radio

Avant-propos

Nous vous remercions d'avoir choisi le système Wave Radio Bose®.

Les quatorze années de recherche de Bose Corporation vous permettent aujourd'hui de bénéficier de sa technologie d'enceinte brevetée et maintes fois récompensée, Acoustic Waveguide. Grâce à elle et à partir d'un petit haut-parleur, un évent transfère l'énergie vers l'extérieur en assurant une parfaite reproduction de tout le spectre des graves. De plus, la configuration des guides d'ondes, établie selon des modèles informatiques complexes, permet de les faire tenir dans un appareil compact facile à intégrer à votre intérieur. Un guide d'ondes, long de 93,5 cm, placé dans le boîtier du système Wave Radio, assure que l'espace soit rempli d'un son aux basses riches et puissantes.



La radio présente en outre les caractéristiques suivantes :

- une conception intégrée pour une meilleure qualité acoustique et n'exigeant aucune mise au point compliquée
- un tuner stéréo à hautes performances comptant jusqu'à 6 stations AM et 6 stations FM pré-réglées
- deux fonctions réveil indépendantes avec une alimentation de secours par pile, pour préserver les réglages en cas de coupure secteur
- une télécommande à infrarouge de la taille d'une carte de crédit, avec velcro de fixation optionnel
- des entrées pour une source audio supplémentaire (lecteur de CD ou platine cassettes).

Pour apprécier pleinement les caractéristiques du système, lisez attentivement cette notice d'utilisation. Elle vous aidera à installer et à faire fonctionner votre radio, de manière à profiter pleinement de sa qualité sonore haute-fidélité.

Déballage du carton

Effectuez le déballage avec précaution. Conservez tous les éléments de conditionnement pour une utilisation ultérieure. L'emballage d'origine est le plus sûr moyen de transporter votre Wave radio. Si l'un des composants de l'appareil semble endommagé, n'essayez pas de l'utiliser. Contactez immédiatement le service client Bose®. (Reportez-vous aux numéros de téléphone présents en troisième de couverture).

Vérifiez que le système Wave Radio comprend bien tous les éléments identifiés à la Figure 1.

🎵 **Remarque :** Le numéro de série est situé sous la radio. Copiez-le à l'emplacement indiqué en page 3 de cette notice.

Figure 1

Contenu du carton :

- Wave radio
- Cordon secteur
- Pile 9 V
- Télécommande
- Pile au lithium
- Velcro de fixation

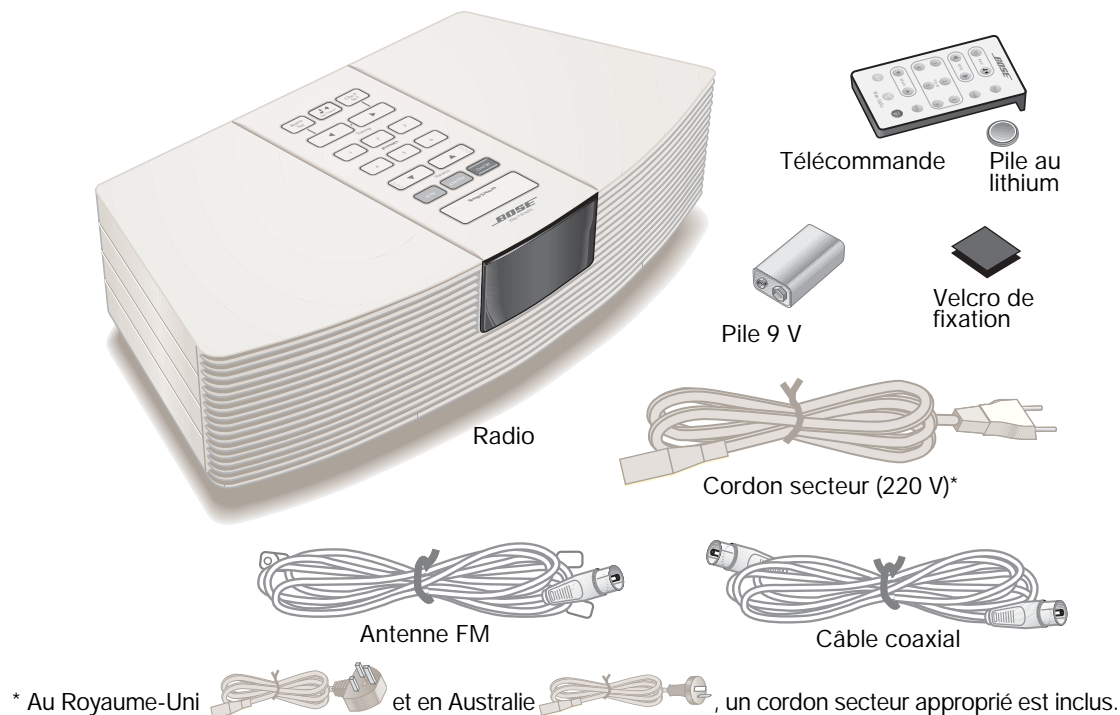

Sélection d'un emplacement pour la radio

Les instructions suivantes vous aideront à choisir un endroit approprié pour votre radio :

- Placez la radio sur une table ou sur toute autre surface plane.
- Ne la posez pas sur une surface métallique ou sur une table qui pourrait interférer avec la réception AM.
- Ne l'installez pas sur une surface sensible à la chaleur. Comme tout appareil électrique, la radio génère en effet de la chaleur.
- Pour assurer le bon fonctionnement de l'appareil et pour le protéger contre tout risque de surchauffe, placez celui-ci à un endroit et dans une position qui n'empêchent pas sa ventilation.
- N'utilisez pas la radio dans un endroit humide. Il est important de ne pas y laisser pénétrer d'humidité.
- Pour obtenir des basses optimales, positionnez la radio à moins de 60 cm d'un mur.
- Pour obtenir la meilleure performance sonore, installez le système Wave Radio de l'autre côté de la pièce où vous l'écoutez.

Modifiez l'emplacement comme bon vous semble afin d'obtenir la sonorité que vous préférez.

Insertion de la pile

⚠ AVERTISSEMENT : Conserver la pile de la télécommande hors de portée des enfants. Une manipulation incorrecte de cette pile risque de provoquer un incendie ou une brûlure chimique. Veillez à ne pas recharger, démonter, chauffer à plus de 100° C ou incinérer cette pile. Débarrassez-vous rapidement d'une pile usagée, tout en respectant les procédures appropriées. Remplacez-la uniquement par une pile du type et du modèle spécifiés ci-dessous.

La pile 9 V maintient les réglages d'heures et de réveil. En cas de coupure secteur ou si l'appareil est provisoirement débranché, elle garantit également que la fonction réveil du système Wave Radio continue à être disponible pendant environ 48 heures. Un fonctionnement sans pile ne permet pas de préserver les informations mémorisées (heure, réveil stations pré-réglées), mais n'endommage nullement la radio.

Utilisez une pile standard ou rechargeable de type IEC 6F22 (9 V), en vente chez tous les détaillants.

🎵 Remarque : La pile n'assure ni le fonctionnement complet du système Wave Radio, ni celui de l'afficheur.

1. Retournez la radio avec précaution.
2. Repérez le compartiment à pile présent sous l'appareil (Figure 2).
3. Pour l'ouvrir, appuyez sur la flèche et faites glisser le couvercle.
4. Retirez le porte-pile du compartiment et alignez-le sur les bornes de la pile de la manière indiquée.
5. Enfoncez fermement les bornes.
6. Réinstallez la pile dans le compartiment et refermez le couvercle. Replacez enfin la radio dans sa position normale.

Figure 2

Insertion de la pile

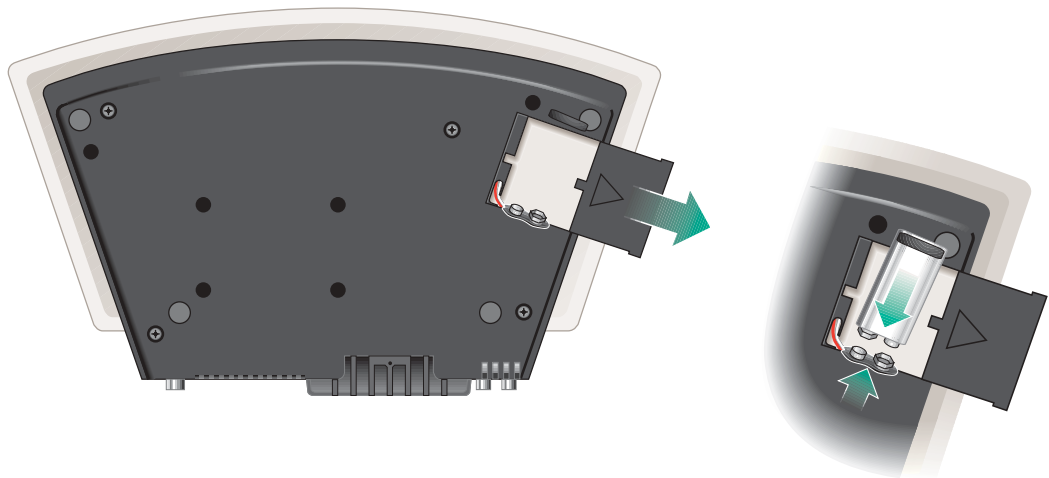

Raccordement du cordon d'alimentation

1. Retirer l'attache et déroulez le cordon complètement afin de garantir une réception FM optimale. L'antenne FM est intégrée dans le cordon d'alimentation.
2. Branchez la petite extrémité du cordon d'alimentation dans la prise appropriée, située à l'arrière de la radio (Figure 3). La forme de la prise ne permet son insertion que dans un seul sens. Alignez son méplat avec celui de l'embase côté appareil.
3. Branchez l'extrémité opposée du cordon dans une prise de courant. L'afficheur s'éclaire et l'heure clignote.
4. Appuyez une fois sur la touche Clock Set pour interrompre le clignotement. Pour la mise à l'heure, se reporter au paragraphe "Réglage de l'heure" à la page 15.

Figure 3

Raccordement du cordon d'alimentation

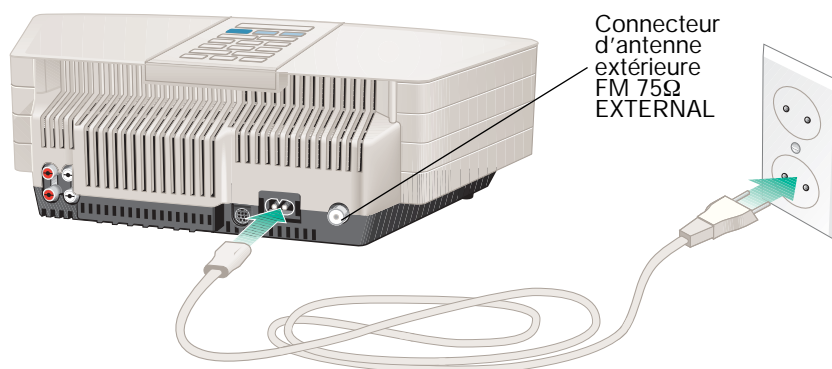

Raccordement de l'antenne FM

1. Insérez le câble d'antenne FM dans le connecteur EXTERNAL FM 75Ω (Figure 4).
2. Pour améliorer la réception FM, déployez l'antenne en étendant ses bras aussi loin que possible de la radio. Evitez de placer l'antenne à proximité d'une surface métallique. Voir l'orientation recommandée pour celle-ci à la Figure 4.

Figure 4

Raccordement et disposition de l'antenne FM

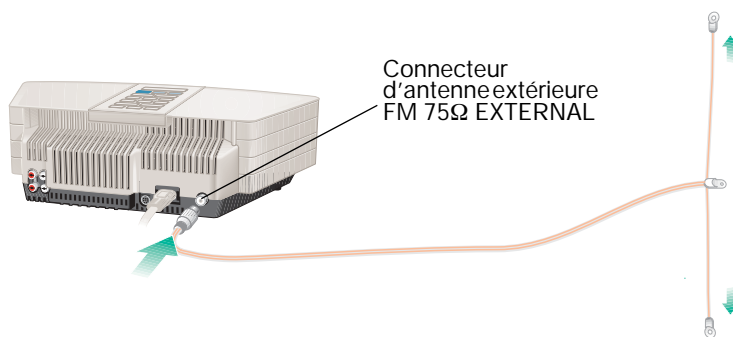

Raccordement du câble coaxial

Si vous avez un abonnement radio par câble ou une antenne extérieure, vous pouvez utiliser le câble coaxial pour connecter l'appareil.

1. Insérez le câble coaxial FM 75Ω dans le connecteur EXTERNAL situé à l'arrière de la radio (Figure 4).
2. Connectez l'autre extrémité du câble coaxial à la prise murale spécialement prévue à cet effet.

⚠ ATTENTION : Assurez-vous que l'installation comprend un séparateur de signaux, afin que seule la bande FM, et non celle de la télévision par câble, soit transmise à la radio. Il est indispensable d'utiliser un séparateur qui filtre les signaux pour éviter toute réémission du spectre de la télévision dans la radio.

Préparation de la télécommande

AVERTISSEMENT : Conserver la pile de la télécommande hors de portée des enfants. Une manipulation incorrecte de cette pile risque de provoquer un incendie ou une brûlure chimique. Veillez à ne pas recharger, démonter, chauffer à plus de 100° C ou incinérer cette pile. Débarrassez-vous rapidement d'une pile usagée, tout en respectant les procédures appropriées. Remplacez-la uniquement par une pile du type et du modèle spécifiés ci-dessous.

Votre télécommande peut être d'un des deux types suivants. Lors de l'installation ou du remplacement de la pile, vous identifierez chaque télécommande par le mode d'ouverture du logement de la pile (Figure 5 ou Figure 6).

1. Placez la télécommande à l'envers sur une surface plane.
2. Si la télécommande est dotée d'une encoche à l'arrière (Figure 5), passez à l'étape A. Sinon, passez à l'étape B et consultez la figure Figure 6 :
 - A. Insérez la pointe d'un stylo à bille dans l'encoche. Poussez latéralement et maintenez la pression. Faites glisser le couvercle du compartiment à pile à l'aide du doigt.
 - B. A l'aide du doigt, poussez la patte de verrouillage vers le côté et maintenez-la de la manière indiquée. Faites glisser le couvercle du compartiment.

Figure 5

Repérez le type d'encoche du système de verrouillage

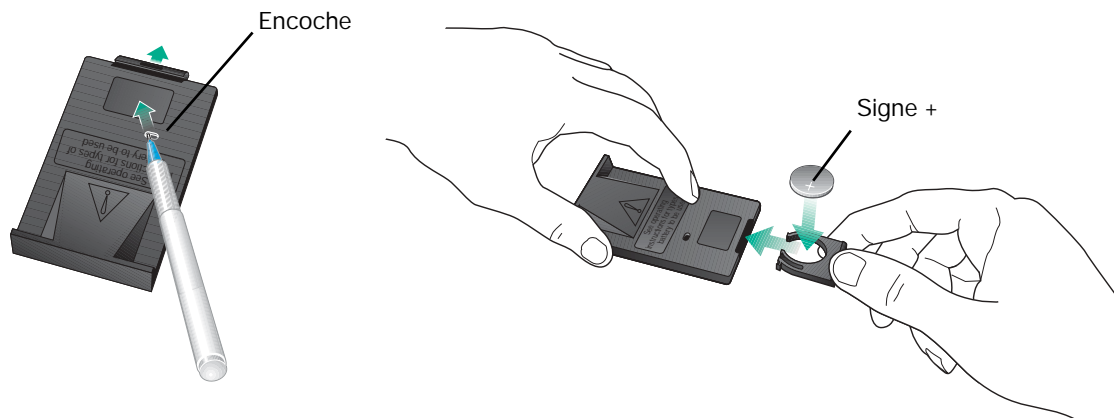
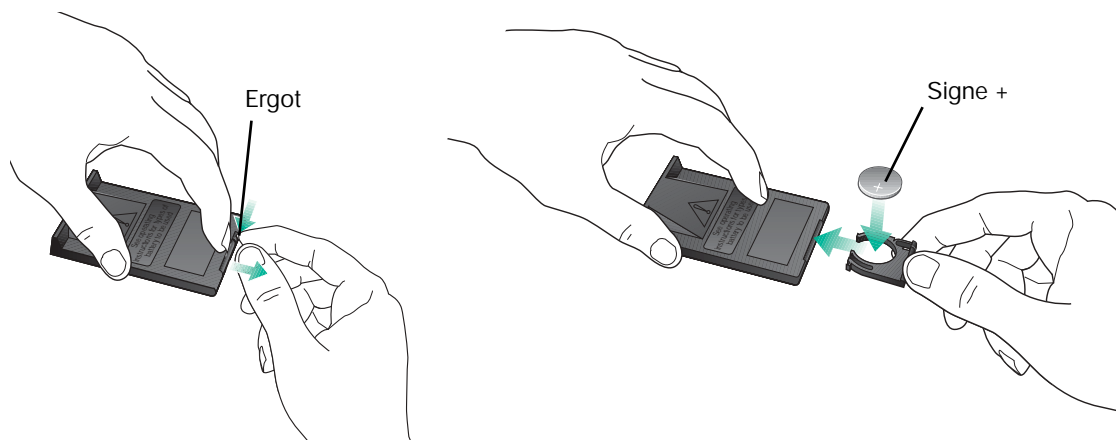

Figure 6

Repérez le type d'encoche du système de verrouillage



♪ **Remarque :** Utilisez exclusivement une pile au lithium Duracell, Eveready, Maxell ou Toshiba CR2032 ou DL2032 (disponible dans tout magasin d'électronique). Si vous avez des difficultés à trouver une pile de remplacement, contactez le service client Bose®. (Reportez-vous aux numéros de téléphone présents en troisième de couverture).

3. La télécommande restant à l'envers, insérez la nouvelle pile dans son logement, le symbole + vers le haut.
4. Refermez délicatement le couvercle de son compartiment. Il se verrouille automatiquement.
5. Si vous souhaitez fixer la télécommande sur une surface quelconque de la pièce d'écoute, utilisez la bande velcro fournie. Retirez la pellicule de protection pour coller l'un des morceaux à l'arrière de la télécommande et l'autre sur la surface choisie (5..

Figure 7

Installation de la bande velcro de fixation de la télécommande

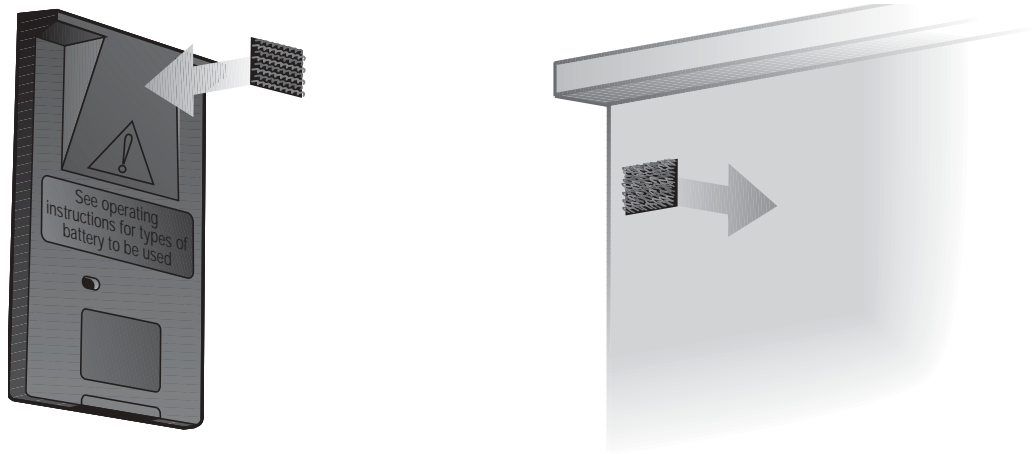

⚠ **ATTENTION :** Danger d'explosion si la pile est remplacée incorrectement. Remplacer uniquement avec le même type ou équivalent.

Raccordement d'autres équipements

Vous pouvez utiliser le système Wave Radio pour améliorer le son provenant d'un lecteur de CD, d'un lecteur de cassettes ou d'un téléviseur. Vous avez également la possibilité de vous en servir comme enceinte supplémentaire pour une chaîne Lifestyle® Bose®. Raccordez l'appareil de votre choix sur prises RCA AUX IN droite (R) et gauche (L).

Pour écouter la radio sur des enceintes externes, raccordez des enceintes amplifiées Bose sur les prises RCA VARIABLE OUT droite et gauche de celle-ci. Les câbles audio nécessaires sont disponibles dans les magasins d'électronique ou auprès du Service Client de Bose.

La plupart de ces câbles sont repérés par une couleur. Faites correspondre la fiche rouge à la prise RCA de droite (rouge) et la fiche noire ou blanche à la prise RCA de gauche (blanche), comme indiqué Figure 8.

🎵 **Remarque :** La connexion d'équipements ou d'enceintes sur les prises RCA VARIABLE OUT interrompt toute sortie audio sur les enceintes de la radio.

Figure 8

Raccordement d'un autre équipement

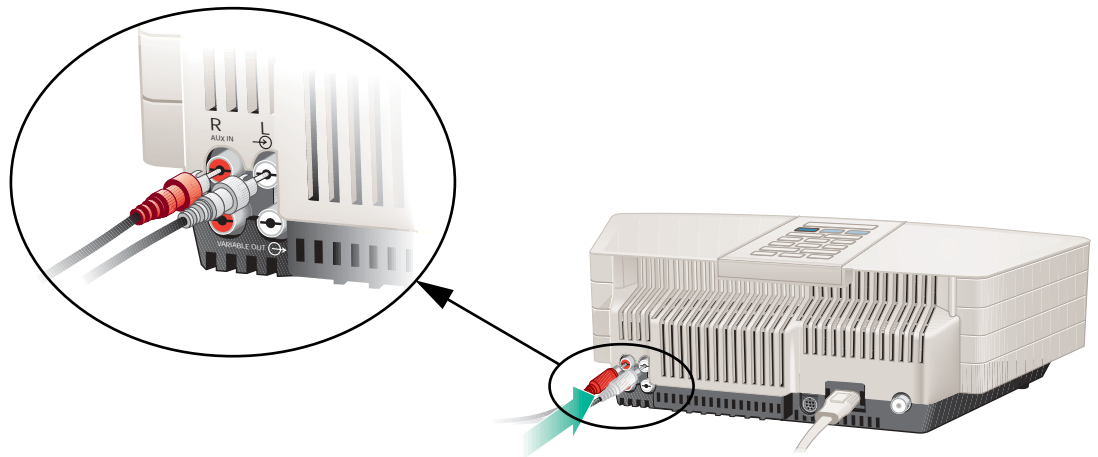









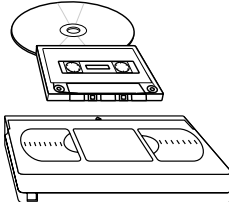

Utilisation d'autres équipements

Pour sélectionner un lecteur de CD, de cassettes ou toute autre source auxiliaire, appuyez sur la touche AUX. Réglez le volume de sortie à l'aide des touches Volume. Vous contrôlerez toutes les autres fonctions au niveau de la source en vous reportant, si besoin est, à sa notice d'utilisation.

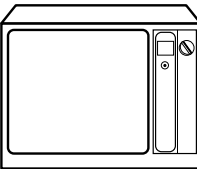
Les enceintes amplifiées auxiliaires sont commandées à partir du système Wave Radio. Néanmoins, si le système d'enceintes dispose d'une commande de volume, vous pouvez l'utiliser.

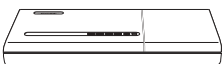
🎵 **Remarque :** Il n'est pas conseillé d'effectuer un enregistrement à partir du système Wave Radio. Étant donné que la connexion d'une platine cassettes sur les prises RCA VARIABLE OUT interrompt toute sortie audio sur les enceintes de la radio, cela vous empêche de contrôler le niveau d'enregistrement.

Installation de votre Wave® Radio

Équipement	Câble	Raccordement sur l'équipement	Raccordement sur la radio	Notes
Lecteur portable de CD ou de cassettes 	Un câble audio mini-jack/ RCA stéréo 	Jack de casque Pour optimiser le son, réglez la commande de volume du lecteur à environ 3/4 de son niveau maximum.	Prises RCA AUX IN 	
Lecteur de CD, magnétophone ou magnétoscope 	Un câble audio RCA/ RCA stéréo 	Prises RCA de sortie audio S'il existe deux jeux de sorties (fixes et variables), utilisez les sorties fixes de manière à commander le volume sur la radio.	Prises RCA AUX IN 	Il n'est pas conseillé d'enregistrer à partir de la radio. En effet, toute connexion sur les jacks VARIABLE OUT interrompt la sortie audio sur les enceintes, ce qui empêche de contrôler le niveau d'enregistrement.
Téléviseur 	Câble standard RCA pour téléviseur avec connecteurs de sortie stéréo. Adaptateur en Y, pour téléviseur avec un seul connecteur de sortie audio (mono). Vous aurez peut-être besoin d'un adaptateur spécial (tel qu'un câble audio stéréo mini-jack) pour un téléviseur équipé d'une sortie casque.	Prises RCA de sortie audio S'il existe deux jeux de sorties (fixes et variables), utilisez les sorties fixes de manière à commander le volume sur la radio.	Prises RCA AUX IN 	Pour que le son semble venir de l'écran, placez la radio proche du téléviseur.
Chaîne Bose® Lifestyle® 	Câble stéréo avec prises RCA mâle-mâle. 	Prises RCA TAPE (REC)	Prises RCA AUX IN 	
Enceintes amplifiées avec contrôle de volume 	Utilisez le câble de raccordement audio livré avec les enceintes.	Entrée du système d'enceintes (selon les indications de la notice d'utilisation)	Prises RCA VARIABLE OUT 	Si le câble d'entrée audio des enceintes amplifiées comporte trois connecteurs à chaque extrémité, branchez uniquement les deux connecteurs qui se ressemblent sur les sorties du système Wave Radio. NE PAS UTILISER LE TROISIÈME CONNECTEUR. Le raccordement d'enceintes amplifiées sur les prises RCA VARIABLE OUT interrompt toute sortie audio sur les enceintes de la radio.

Utilisation du système Wave® Radio

Utilisation de la télécommande

Vous pouvez employer la télécommande (Figure 9) pour accéder aux fonctions les plus fréquemment utilisées de la radio et du réveil. Dirigez la télécommande vers la fenêtre d'affichage du système. L'utilisation des touches de la télécommande est identique à celle du panneau de la radio. La télécommande fonctionne normalement jusqu'à 6 m en face de l'appareil et jusqu'à 1,8 m de chaque côté. Remplacez la pile de la télécommande, si celle-ci ne fonctionne plus ou si son rayon d'action semble se réduire (en général, au bout d'un ou deux ans). Hormis l'usure de la pile, il faut savoir que l'éclairage, ainsi que d'autres facteurs propres à la pièce, peuvent affecter les capacités d'une télécommande à infrarouge.

Figure 9

La télécommande Wave radio

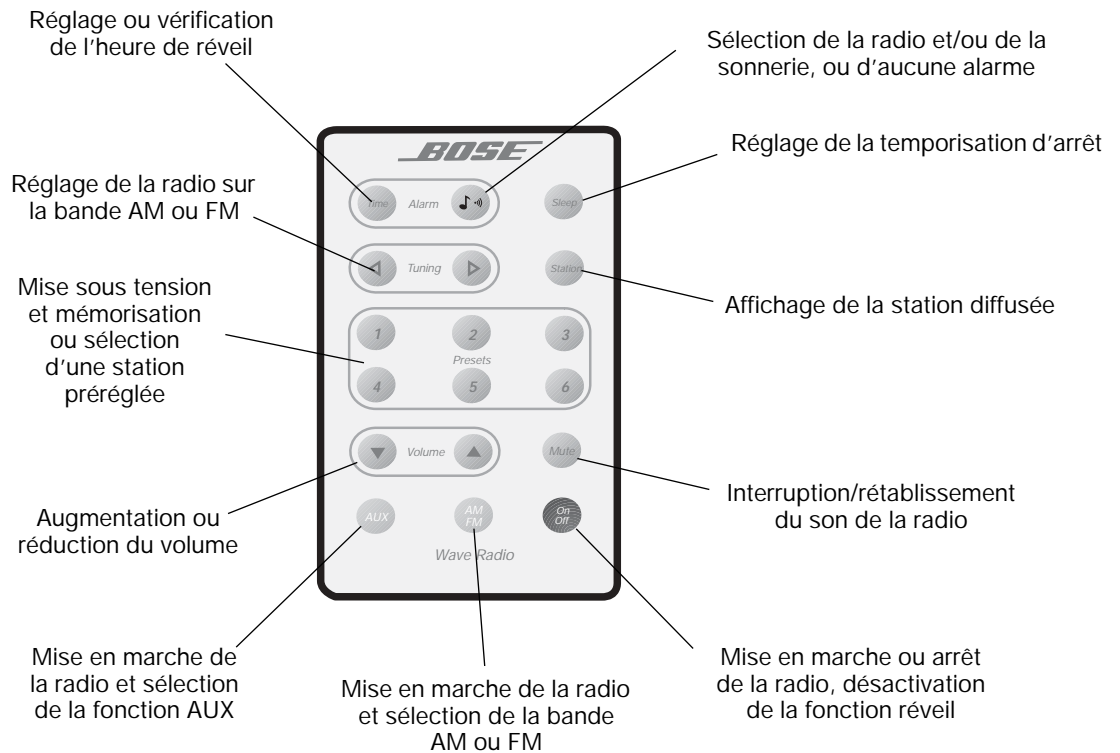

Utilisation du panneau de commande de la radio

La plupart des fonctions de l'horloge et de la radio se commandent à l'aide de touches similaires sur la télécommande ou directement sur l'appareil (Figure 10). D'autres fonctions sont disponibles si l'on presse simultanément deux touches du panneau de commande (comme les deux touches *Tuning* pour afficher une station), alors qu'une touche individuelle est utilisée sur la télécommande (*Station*).

Les touches *On/Off* et *Volume* du panneau de commande de la radio sont repérables au toucher afin de faciliter leur utilisation.

Figure 10

Touches du panneau de commande Wave Radio

Sélection de la radio et/ou de la sonnerie, ou d'aucune alarme

Réglage ou vérification de l'heure de réveil

Mise sous tension et mémorisation ou sélection d'une station pré-réglée station

Augmentation ou réduction du volume

Mise en marche de la radio et sélection de la fonction AUX

Permet de spécifier l'heure

Réglage de la radio. Affichage de la station diffusée lorsqu'on presse ces touches simultanément

Mise en marche de la radio et sélection de la bande AM ou FM

Mise en marche ou arrêt de la radio, désactivation de la fonction réveil

Réglage de la temporisation d'arrêt

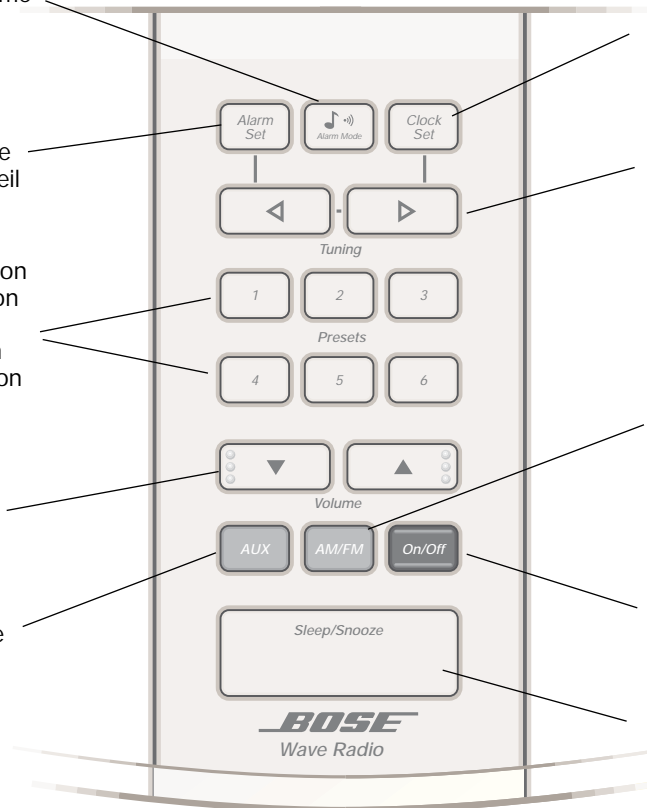

Description de l'affichage de l'heure

Vous pouvez régler le système Wave Radio de manière à toujours afficher l'heure (Figure 11) ou la station sélectionnée lorsque l'appareil est en fonction.

Pour changer de mode d'affichage, appuyez et maintenez enfoncée la touche *Clock Set*, puis pressez la touche *AM/FM*.



Pour effectuer des modifications supplémentaires sur l'affichage, se reporter au paragraphe « Personnalisation de l'affichage » à la page 16.

Figure 11

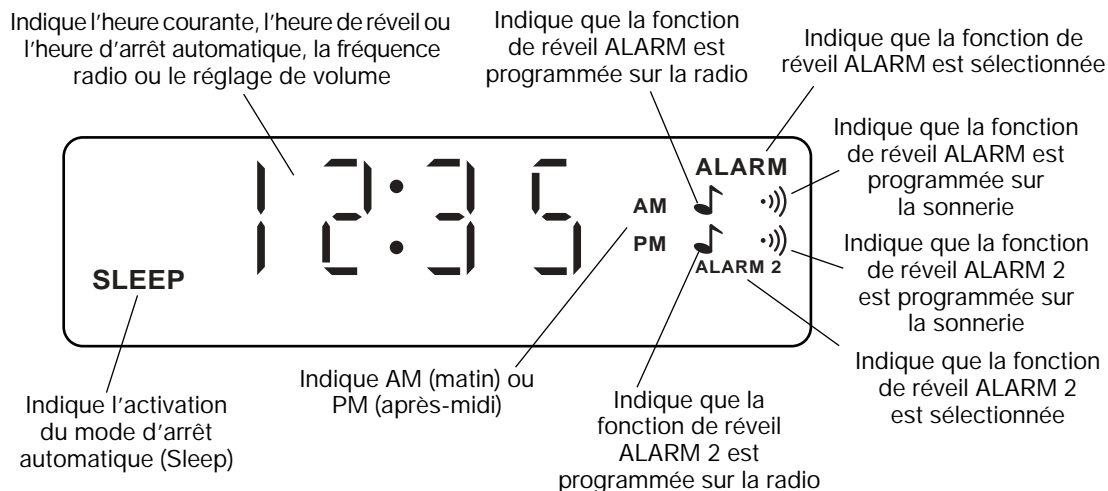
Affichage de l'heure

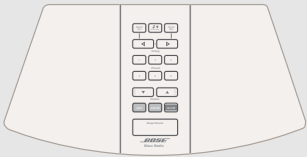

Réglage de l'heure

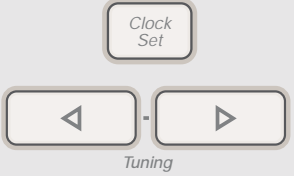
Fonction	 <p>Panneau de commande</p>	 <p>Télécommande</p>
<p>Mise à l'heure – Maintenez la touche <i>Clock Set</i> enfoncée et appuyez sur l'une des touches <i>Tuning</i> pour augmenter (▶) ou diminuer (◀). L'heure défile, d'abord lentement puis plus rapidement. Relâchez la touche <i>Tuning</i> pour arrêter.</p>	 <p><i>Clock Set</i></p> <p><i>Tuning</i></p>	<p>Utilisez le panneau de commande pour sélectionner cette fonctionnalité.</p>

Personnalisation de l'affichage

Fonction

Sélection du format 12 heures (AM/PM) ou 24 heures – Appuyez une fois sur la touche *On/Off*, puis mettre l'appareil hors fonction.

Appuyez et maintenez enfoncée la touche *Clock Set*, puis pressez la touche *On/Off* pour alterner entre les formats AM/PM (12 heures) et 24 heures.

Réglage de l'affichage sur le mode Horloge ou Radio – En mode Horloge, l'affichage indique l'heure lorsque la radio est en fonction. En mode Radio, l'affichage indique la station sélectionnée.

Une fois la radio en fonction, appuyez et maintenez enfoncée la touche *Clock Set*, puis pressez la touche *AM/FM* pour alterner entre les modes Horloge et Radio.

Réglage de l'intensité de l'affichage – Dans les environnements peu lumineux, l'affichage s'atténue automatiquement.

Pour régler le niveau de référence du système automatique de luminosité d'affichage :

- Maintenez enfoncée la touche *Clock Set* tout en appuyant sur la touche *Volume* pour visualiser les dix niveaux croissants d'intensité lumineuse.
- Maintenez enfoncée la touche *Clock Set* tout en appuyant sur l'une des touches *Volume* pour sélectionner votre réglage préféré.













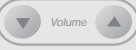



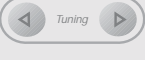

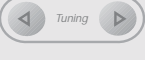

Le réglage sélectionné est mémorisé par la radio, grâce à la pile 9 V qui assure le relais en cas de coupure secteur.



Panneau de commande

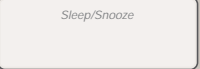

Écoute de la radio

Fonction	Panneau de commande	Télécommande
Mise en marche et arrêt – Appuyez une fois sur cette touche pour mettre l'appareil en marche (sur la dernière source écoutée) ou pour l'arrêter. Il est également possible d'appuyer sur la touche <i>AM/FM</i> ou sur toute autre touche <i>Preset</i> pour mettre la radio en fonction.		
Réglage du volume – Que la radio soit en fonction ou non, appuyez et maintenez enfoncée l'une des ces touches pour modifier le volume. L'afficheur indique le niveau sonore, de 0 (silence) à 99 (fort).		
Sélection de la bande AM ou FM – Si l'appareil est à l'arrêt ou en mode AUX, appuyez sur cette touche pour sélectionner la radio. Pressez à nouveau sur celle-ci pour passer de AM à FM.		
Réglage sur une station – Appuyez et maintenez votre pression sur l'une des touches jusqu'à obtenir la station souhaitée.		
Recherche de station – Appuyez et maintenez votre pression sur l'une des touches jusqu'à ce qu'un bip soit perçu. Relâchez la touche pour trouver la station suivante dont la réception est la meilleure.		
Enregistrer jusqu'à 6 stations AM et 6 stations FM – Utilisez les touches <i>Tuning</i> pour trouver la station souhaitée. Puis maintenez enfoncée l'une des touches <i>Preset</i> jusqu'à ce que vous entendiez un bip. La station est désormais mémorisée sous ce numéro.		
Sélection d'une station présélectionnée – Choisissez la bande AM ou FM. Appuyez sur la touche <i>Preset</i> correspondant à la station désirée.		
Affichage de la station sélectionnée – Si l'affichage est en mode Horloge et que la radio fonctionne, appuyez simultanément sur les deux touches <i>Tuning</i> (panneau de commande) ou sur la touche <i>Station</i> (télécommande).		
Interruption du son (Mute) – En utilisant uniquement la télécommande, appuyez sur cette touche pour interrompre le son provenant de la radio. Appuyez à nouveau sur la même touche pour rétablir l'écoute.	Utilisez la télécommande pour sélectionner cette fonctionnalité.	
Écoute d'un équipement raccordé sur l'entrée AUX – Utilisez cette touche pour mettre la radio en fonction en mode AUX. L'équipement doit également être mis en marche.		
Passage en mode d'arrêt automatique de la musique – Presser la touche <i>Sleep</i> pour programmer l'heure d'arrêt. D'origine, l'afficheur indique le premier paramétrage à 75 minutes. Effectuez une nouvelle pression sur la touche pour réduire cette durée à 75, 60, 45, 30, 15, 10, 5 ou 0.		

Description de l'affichage de la radio

Vous pouvez régler le système Wave Radio de manière à toujours afficher l'heure ou la station sélectionnée (Figure 12) lorsque l'appareil est en fonction.

Pour changer de mode d'affichage, appuyez et maintenez enfoncée la touche *Clock Set*, puis pressez la touche *AM/FM*.

Pour effectuer des modifications supplémentaires sur l'affichage, se reporter au paragraphe « Personnalisation de l'affichage » à la page 16.





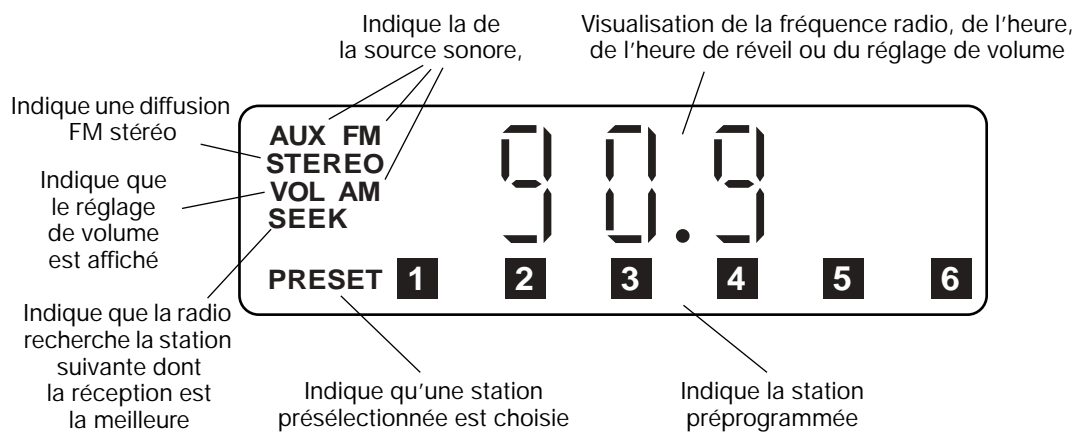
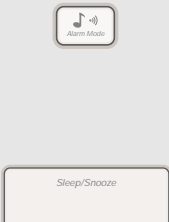
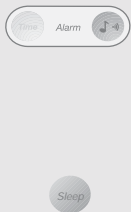





Figure 12

L'affichage radio









Réglage des modes de réveil

🎵 **Remarque :** Il existe deux fonctions réveil qui sont indiquées sur l'afficheur : ALARM (réveil principal) et ALARM 2 (réveil secondaire). Vous pouvez spécifier l'heure de réveil pour l'une ou l'autre de ces fonctions, que la radio soit ou non en fonctionnement. Le voyant du réveil sélectionné clignote lorsque vous spécifiez l'heure ou le mode. Le voyant ALARM 2 continue à clignoter pendant 10 secondes après que vous ayez réglé sa fonction de réveil associée.

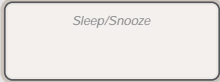
Fonction	Panneau de commande	Télécommande
<p>Sélection de la fonction réveil – Sur le panneau de commande, appuyez et maintenez votre pression sur la touche <i>Alarm Set</i>. Appuyez sur la touche <i>Alarm Mode</i> pour sélectionner la fonction ALARM ou ALARM 2. Le voyant de la fonction réveil choisie clignote.</p> <p>Sur la télécommande, appuyez sur la touche <i>Time</i>. Appuyez sur la touche <i>Alarm</i> pour sélectionner la fonction ALARM 2 ou pour repasser à la fonction ALARM. Le voyant de la fonction réveil en cours de réglage clignote.</p>		
<p>Sélection de l'heure de réveil – Sur le panneau de commande, appuyez et maintenez votre pression sur la touche <i>Alarm Set</i> et pressez la touche <i>Tuning</i> pour augmenter (▶) ou diminuer (◀). L'heure défile, d'abord lentement, puis plus rapidement. Relâchez la touche <i>Tuning</i> pour arrêter le défilement.</p> <p>Sur la télécommande, appuyez sur la touche <i>Time</i>. Pressez la touche <i>Tuning</i> pour augmenter (▶) ou diminuer (◀). L'heure défile, d'abord lentement, puis plus rapidement. Relâchez la touche <i>Tuning</i> pour arrêter le défilement. Appuyez sur <i>Time</i> pour revenir à l'affichage de l'heure courante.</p>		
<p>Réglage du mode de réveil – Sur le panneau de commande, après avoir sélectionné le réveil, relâchez la touche <i>Alarm Set</i> et appuyez sur la touche <i>Alarm Mode</i> pour sélectionner l'un des modes de réveil suivants (sur la télécommande, appuyez sur la touche <i>Alarm</i>) :</p> <p>Pour le signal sonore uniquement, appuyez jusqu'à ce que l'indicateur s'allume.</p> <p>Pour la radio uniquement, appuyez jusqu'à ce que l'icône apparaisse.</p> <p>Pour le signal sonore et la radio, appuyez jusqu'à ce que les deux icônes apparaissent.</p> <p>Lorsque le signal sonore se fait entendre, appuyez sur la touche <i>Sleep/Snooze</i> pour allumer la radio. Appuyez sur la touche <i>Sleep/Snooze</i> pour interrompre la radio pendant 10 minutes.</p>		
<p>Annulation du mode réveil – Suivez les instructions concernant le paramétrage du mode réveil. Appuyez sur la touche <i>Alarm Mode</i> (panneau de commande) ou <i>Alarm</i> (télécommande) jusqu'à ce que les indicateurs de mode de réveil s'éteignent.</p>		
<p>Vérification du mode réveil – Sur le panneau de commande, appuyez et maintenez enfoncée la touche <i>Alarm Set</i> pour afficher l'heure de réveil ALARM et la station présélectionnée. Tout en maintenant enfoncée la touche <i>Alarm Set</i>, appuyez sur la touche <i>Alarm Mode</i> pour afficher l'heure de réveil ALARM 2 et la station mémorisée.</p> <p>Sur la télécommande, appuyez sur la touche <i>Time</i> pour afficher l'heure de réveil ALARM. Appuyez sur la touche <i>Alarm</i> pour consulter l'heure de réveil ALARM 2. Appuyez à nouveau sur la touche <i>Time</i> pour revenir à l'affichage de l'heure courante. L'indication ALARM 2 clignote pendant 10 secondes.</p>		
<p>Réveil avec une station de radio présélectionnée – Sur le panneau de commande UNIQUEMENT, sélectionnez la fonction ALARM ou ALARM 2. Appuyez et maintenez votre pression sur la touche <i>Alarm Set</i>, puis appuyez sur l'une des six touches de station mémorisées <i>Preset</i> (si nécessaire, vous pouvez alterner entre AM et FM). Pour effacer la présélection, appuyez et maintenez votre pression sur la touche <i>Alarm Set</i> tout en appuyant sur cette même touche de station mémorisée.</p>		<p>Utilisez le panneau de commande pour sélectionner cette fonctionnalité.</p>

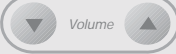
Utilisation des modes de réveil

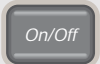
Fonction	Panneau de commande	Télécommande
<p>Arrêt du réveil – Presser la touche <i>On/Off</i>. Les icônes sont toujours affichées. Si vous n'appuyez pas sur la touche <i>On/Off</i>, la sonnerie «))» s'arrête au bout de 30 minutes, alors que la radio «J» s'éteint au bout de 60 minutes. Le réveil est automatiquement réglé pour être actif tous les jours.</p>		
<p>Pause de sonnerie 10 minutes – Appuyez sur la touche <i>Sleep/Snooze</i> ou <i>Sleep</i> pour que le réveil par radio «J» ou par sonnerie «))» se déclenche à nouveau au bout de 10 minutes. Lorsque le réveil est réglé à la fois sur radio et sonnerie, appuyez sur la touche <i>Sleep/Snooze</i> ou <i>Sleep</i> pour interrompre la sonnerie durant 10 minutes et allumer la radio. Appuyez à nouveau sur la touche <i>Sleep/Snooze</i> ou <i>Sleep</i> pour éteindre la radio – La sonnerie retentit à nouveau au bout de 10 minutes. Le cycle de pause peut être déclenché aussi souvent que vous le désirez. Si vous n'appuyez sur aucun bouton tandis que la sonnerie retentit, celle-ci s'arrête automatiquement au bout de 30 minutes.</p>		
<p>Réglage du volume pour le réveil par radio – Quand le réveil se déclenche, le volume de la radio augmente progressivement jusqu'au dernier niveau choisi. Vous pouvez régler le volume, même si la radio est hors fonction.</p>		
<p>Réglage du volume pour le réveil par sonnerie – Quand le réveil se déclenche, le volume de la sonnerie augmente progressivement jusqu'au dernier niveau choisi. Vous pouvez augmenter ou atténuer le volume de la sonnerie en appuyant sur la touche <i>Volume</i> appropriée, pendant que le signal sonore retentit.</p>		
<p>Fonctionnement du réveil en cas de coupure de courant – Appuyez sur la touche <i>On/Off</i> pour arrêter le réveil. En l'absence d'alimentation secteur, la pile de secours permet que le mode réveil soit actif pendant environ 48 heures. Pour économiser la pile, seul le réveil par sonnerie se déclenche, même si la radio a été sélectionnée. Le fonctionnement normal reprend dès que l'alimentation secteur est rétablie. Remplacez la pile de 9 V si la coupure secteur a duré longtemps.</p> <p>Remarque : Pendant une coupure secteur, le système Wave radio ne répond pas aux actions initiées à partir de la télécommande.</p>		<p>Pendant une coupure secteur, utiliser le panneau de commande pour faire fonctionner l'appareil.</p>

Entretien du système Wave® Radio

Comment prendre soin de votre système Wave Radio

En matière d'entretien, il suffit de nettoyer l'appareil et de remplacer les piles régulièrement.

Nettoyage de l'appareil

Nettoyez l'extérieur du système Wave Radio uniquement à l'aide d'un chiffon sec. Si nécessaire, vous pouvez dépoussiérer la partie avant de l'appareil en vous servant d'un aspirateur équipé d'une brosse douce.

N'utilisez aucun solvant, produit chimique ou solution de nettoyage qui contient de l'alcool, de l'ammoniaque ou des composants abrasifs. Empêchez toute infiltration de liquide par les ouvertures de la radio.

Si un liquide est renversé dans l'appareil, éteignez celui-ci. Appelez le service Client Bose® dès que possible pour qu'une maintenance puisse être effectuée. (Reportez-vous aux adresses et numéros de téléphone présents en troisième de couverture de ce document).

Remplacement des piles

 **AVERTISSEMENT** : Conserver la pile de la télécommande hors de portée des enfants. Une manipulation incorrecte de cette pile risque de provoquer un incendie ou une brûlure chimique. Veillez à ne pas recharger, démonter, chauffer à plus de 100° C ou incinérer cette pile. Débarrassez-vous rapidement d'une pile usagée, tout en respectant les procédures appropriées. Remplacez-la uniquement par une pile du type et du modèle spécifiés ci-dessous.

Pour assurer le bon fonctionnement de votre Wave Radio, remplacez la pile 9 V une fois par an et après toute coupure de courant prolongée. Une pile usée risque de fuir et de provoquer des dommages. Pour la remplacer, ne débranchez pas l'appareil de l'alimentation secteur. Dans le cas contraire, il vous faudra remettre l'horloge ainsi que le réveil à l'heure et reprogrammer les stations mémorisées. Pour de plus amples informations concernant le changement de la pile 9 V, se reporter au paragraphe « Insertion de la pile » à la page 7.

Pour de plus amples informations concernant le changement de la pile de la télécommande, se reporter au paragraphe « Préparation de la télécommande » à la page 9.

Informations techniques

Alimentation secteur

E.-U./Canada : 120 V  AC, 50-60 Hz, 50 W

International : 220 - 240 V  AC, 50-60 Hz, 50 W

Dimensions

35.6 (l) x 21.0 (p) x 10.6 (h) cm

Poids

3,1 kg

Identification des problèmes

Problème	Solution
L'appareil ne fonctionne pas	<ul style="list-style-type: none">• S'assurer que la prise du cordon d'alimentation est correctement insérée dans celle de la radio et que le méplat du connecteur correspond bien au méplat sur l'embase.• S'assurer que la prise du cordon secteur est bien insérée dans une prise murale fonctionnant correctement.
Absence de son	<ul style="list-style-type: none">• Augmentez le volume sonore.• Appuyez sur la touche <i>Mute</i> de la télécommande pour rétablir l'écoute.• Vérifiez les connexions de tout équipement auxiliaire.• Appuyez sur la touche <i>AUX</i> pour écouter la source raccordée sur les prises AUX IN.• Assurez-vous que l'appareil raccordé est bien en service.
La télécommande fonctionne mal ou pas du tout	<ul style="list-style-type: none">• Vérifiez la pile et sa polarité (+ et -).• Si nécessaire, remplacez la pile (se reporter au paragraphe « Remplacement des piles » à la page 21).• Faites fonctionner la télécommande plus près de la radio.• Vérifiez qu'il n'y a pas d'interférences provenant de l'éclairage de la pièce, du soleil, ainsi que de poussières ou de saletés sur la façade. Changez la radio de place et refaites un essai.
La réception AM est faible	<ul style="list-style-type: none">• Réglez l'antenne AM interne en tournant légèrement la radio.• Éloignez la radio de tout téléviseur, éclairage fluorescent, gradateur ou autre équipement électronique pouvant générer des interférences électriques.• Votre région ne bénéficie peut-être pas d'une réception de signal satisfaisante.
La réception FM est faible	<ul style="list-style-type: none">• Si vous utilisez l'antenne FM fournie, vérifiez son raccordement.• Dépliez et étendez les bras de l'antenne aussi loin de la radio que possible.• Déplacez l'antenne FM au plus près d'une fenêtre.• Si vous utilisez le câble coaxial fourni, vérifiez qu'il est correctement branché.• Pour tout conseil complémentaire, contactez votre fournisseur de radio par câble.

Service Client

Si vous avez besoin d'une assistance complémentaire pour certains problèmes, contactez le Service Client de Bose. Vous trouverez les différentes adresses et numéros de téléphone de ce service à l'avant-dernière page de cette notice.

Garantie limitée

Le système Bose® Wave® Radio est couvert par une garantie limitée cessible de 1 an.

Défauts couverts :

Tout élément défectueux, pièce et main d'oeuvre.

Durée de la garantie :

Un an à partir de la date d'achat.

Notre responsabilité :

Nous nous engageons, à notre seule discrétion, à réparer ou remplacer toute pièce défectueuse à titre gratuit.

Votre responsabilité :

1. Contactez le Service Client de Bose pour obtenir les instructions d'expédition nécessaires.
2. Emballez soigneusement l'appareil, si possible dans le carton d'origine.

Autres conditions :

Cette garantie est complètement cessible pendant l'année suivant la date d'achat.

LES TERMES DE CETTE GARANTIE REMPLACENT TOUTE AUTRE GARANTIE, EXPRESSE OU IMPLICITE, ÉCRITE OU ORALE, Y COMPRIS TOUTE GARANTIE DE COMMERCIALISATION DE CE PRODUIT OU D'ADÉQUATION À UN USAGE SPÉCIFIQUE. LA RESPONSABILITÉ LÉGALE MAXIMALE DE BOSE NE DÉPASSERA EN AUCUN CAS LE PRIX D'ACHAT EFFECTIVEMENT PAYÉ PAR LE CLIENT POUR CE PRODUIT. BOSE DÉCLINE TOUTE RESPONSABILITÉ POUR TOUT DOMMAGE SPÉCIAL, ACCIDENTEL, INDIRECT, DÉCOULANT OU RÉSULTANT DE L'USAGE DE CET APPAREIL.

Cette garantie ne couvre pas les défauts résultant d'une utilisation ou d'un entretien inappropriés ou incorrects, d'un accident quelconque, d'un emballage inapproprié ou d'une modification ou altération non autorisée de l'appareil, tel qu'il en sera déterminé exclusivement par Bose. Cette garantie est nulle et non avenue si l'étiquette indiquant le numéro de série est retirée ou rendue illisible.

Index

A

affichage horloge 14
Affichage radio 17
ALARM 14, 18
ALARM 2 14, 18
Alarm Mode 18
Alarm Set 18
alimentation 20
alimentation par pile de secours 4, 6, 15, 19, 20
AM 12, 13, 16, 17
AM/FM 14
antenne AM 21
Antenne externe 7
arrêt automatique 16
Arrêt automatique/Arrêt temporaire 13, 18, 19
atténuation automatique 15
AUX 10, 12, 13, 17, 21

B

basse 4

C

Caractéristiques 4
Chaleur provenant de la radio 1, 5
Consignes de sécurité 1
cordon secteur 5, 7, 21
coupure secteur 6, 19

D

Déballage 5
dimensions 20

E

éclairage fluorescent 21
emplacement 5, 21
Enceintes amplifiées 10, 11

F

FM 12, 13, 16, 17
Fonction arrêt automatique 12, 19
Fonctions horloge 13, 14
format horaire AM/PM (12 heures) 15
format horaire AM/PM (24 heures) 15
fréquence radio 17

G

garantie 22
Garantie limitée 22
Guide d'onde acoustique 4

H

Heure 12, 18
heure de réveil 12, 13, 14, 18
Humidité 1, 5

I

identification des problèmes 21
Indique AM (matin) ou PM (après-midi) 14
Installation de la pile (9 V) 6
installation de votre radio 4
intensité de l'affichage 15
interférence 21
interférences électriques 21
Interruption du son (Mute) 12, 16, 21

L

lecteur cassette 4, 10, 11
lecteur CD 4, 10, 11

M

mise au rebut de la pile 1, 6, 8, 20
mode horloge 14, 15, 16
mode radio 15

N

nettoyage 20
Numéro de série 5

O

On/Off 12, 13, 15, 16, 19

P

panneau de commande 13, 16, 18, 19
Pile au lithium 5, 9
Pile incluse 5
poids 20
présélections 16, 17, 18
PRESET 17
Prise d'alimentation 7
Prises RCA AUX IN 10, 11, 21
Prises RCA VARIABLE OUT 11

R

Raccordements 7, 10
réception AM 21
réception FM 21
rechercher une station 16
Réglage de l'heure 7, 14, 15, 17
remplacement de la pile (9 V) 19, 20

remplacement de la pile (télécommande) 8, 20, 21

Rétablissement du son (Unmute) 12, 16, 21

réveil radio 12, 13

réveil sonnerie 12, 13

réveils 4, 19

réveils, paramétrage 18

S

SEEK 17

Séparateur de signaux 7

service client 5, 9, 20, 21

SLEEP 14

Source auxiliaire 10

stations pré-réglées 12, 13, 16, 17

STEREO 17

T

télécommande 5, 8, 9, 12, 16, 18, 19, 21

Télécommande infrarouge 4, 12

téléviseur 11, 21

Tuning 12, 13, 14, 16, 18

V

velcro de fixation 5, 9

vérification réveil 18

VOL 17

Volume 12, 13, 16

Volume du réveil par radio 19

volume du réveil par sonnerie 19



BOSE[®]
Better sound through research[®]

©2004 Bose Corporation
The Mountain, Framingham, MA 01701-9168 USA
255454-FRAvo AM Rev.01