

BOSE[®]

LIFESTYLE[®] DVD

HOME ENTERTAINMENT SYSTEMS

Notice d'utilisation



INFORMATIONS RELATIVES À LA SÉCURITÉ

Veillez lire ce guide

Prenez le temps de lire attentivement les instructions de cette notice d'utilisation. Elles vous seront précieuses pour installer et utiliser correctement votre système et vous aideront à tirer le meilleur parti de sa technologie. Conservez cette notice d'utilisation pour référence ultérieure.

AVERTISSEMENT : Pour limiter les risques d'incendie ou d'électrocution, n'exposez pas l'appareil à la pluie ou à l'humidité.

AVERTISSEMENT : Protégez-le de tout risque de ruissellement ou d'éclaboussure. Ne placez pas d'objets contenant des liquides, tels que des vases, sur l'appareil. Comme avec tout appareil électronique, veillez à ne pas renverser de liquides sur aucune partie de l'appareil. Les liquides peuvent provoquer des pannes et/ou un risque d'incendie.

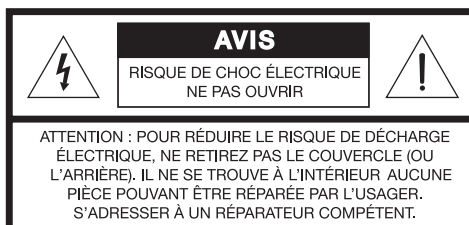
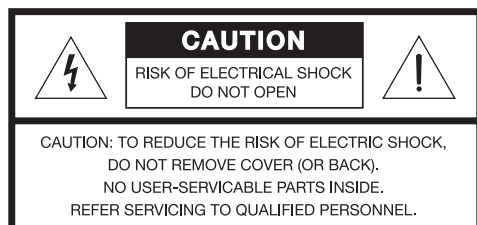

Les mises en garde suivantes figurent sur le coffret de votre media center LIFESTYLE® et de votre module Acoustimass® :



Le symbole représentant un éclair avec une flèche à l'intérieur d'un triangle équilatéral est utilisé pour prévenir l'utilisateur de la présence d'une tension électrique dangereuse non isolée à l'intérieur de l'appareil. Cette tension est d'un niveau suffisamment élevé pour représenter un risque d'électrocution.



Le symbole représentant un point d'exclamation à l'intérieur d'un triangle équilatéral, tel qu'il figure sur le système, signale à l'utilisateur la présence d'instructions importantes relatives au fonctionnement et à l'entretien de l'appareil dans cette notice d'utilisation.

Produit laser de classe 1

Ce lecteur de CD est classé CLASS 1 LASER PRODUCT selon les normes EN 60825-1:1994+A1+A2, IEC60825-1:1993+A1+A2.

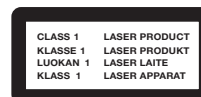

ATTENTION : L'utilisation de commandes, réglages ou procédures autres que ceux spécifiés dans le présent document peuvent provoquer une exposition dangereuse aux rayonnements. Le lecteur compact disque ne doit être réglé ou réparé que par une personne qualifiée.

AVERTISSEMENT : Ne placez jamais d'objets enflammés, tels que des bougies allumées, sur l'appareil.

Limites d'émission de classe B

Cet appareil numérique de classe B est entièrement conforme à la réglementation canadienne sur les équipements pouvant causer des interférences (Canada uniquement).



Veillez à vous débarrasser de vos piles usagées conformément aux réglementations locales.
Ne les incinerez pas.

Informations de sécurité complémentaires

Vous trouverez des instructions complémentaires dans le document intitulé **Informations de sécurité importantes** joint au carton d'expédition.

©2005 Bose Corporation. Toute reproduction, modification, distribution ou autre utilisation, même partielle, de ce document est interdite sans autorisation écrite préalable. Dolby et le symbole du double D sont des marques de commerce de Dolby Laboratories. Fabriqué sous licence de Dolby Laboratories. Ouvrage non publié à caractère confidentiel. 1992-1997 Dolby Laboratories. Tous droits réservés.

Ce produit contient un ou plusieurs programmes protégés par les lois internationales et américaines (États-Unis) de protection des droits d'auteurs en tant que produits non publiés. Ils sont confidentiels et sont la propriété de Dolby Laboratories. Leur reproduction ou divulgation, en tout ou en partie, ou la production de programmes dérivés sans l'autorisation expresse de Dolby Laboratories est interdite. Copyright 1992-1996, Dolby Laboratories, Inc. Tous droits réservés.

« DTS » et « DTS Digital Surround » sont des marques déposées de Digital Theater Systems, Inc.

La technologie de compression audio MPEG Layer-3 est sous licence de Fraunhofer IIS et THOMSON Multimedia.

Ce produit intègre une technologie de défense des droits d'auteurs protégée par les revendications de procédés de certains brevets américains et autres droits de propriété intellectuelle détenus par Macrovision Corporation et autres titulaires de ces droits. L'utilisation de ladite technologie doit être autorisée par Macrovision Corporation. Elle est consentie pour le seul usage domestique et certains autres usages limités de visionnage, sauf autorisation contraire de Macrovision Corporation. Tout désassemblage ou démontage est interdit.

Ce produit intègre une technologie de défense des droits d'auteurs et d'autres droits de propriété intellectuelle détenus par Cirrus Logic, Inc. Il est soumis aux lois de protection des droits d'auteurs des États-Unis ainsi qu'à d'autres restrictions et protections d'octroi de licence. L'utilisation de ladite technologie se limite uniquement à l'utilisation des circuits intégrés Cirrus Logic intégrés à ce produit. Tout désassemblage ou démontage est interdit.

Les consommateurs doivent avoir conscience du fait que les téléviseurs haute définition ne sont pas tous entièrement compatibles avec ce produit, ce qui peut provoquer l'affichage de parasites dans l'image. Pour les problèmes d'image en balayage progressif sur 525 lignes, il est recommandé d'utiliser le connecteur de sortie en définition standard. Pour les questions relatives à la compatibilité des téléviseurs avec ce modèle de lecteur DVD 525p, veuillez contacter notre service clientèle.

Conçu avec la technologie UEI™ sous licence de Universal Electronics Inc. © UEI 2000-2002.

TABLE DES MATIÈRES

INTRODUCTION	5
COMMANDES DU SYSTÈME	8
FONCTIONNEMENT GÉNÉRAL DU SYSTÈME	14
CONTRÔLE DES SOURCES EXTERNES	21
UTILISATION DU MENU SYSTÈME	27
MODIFICATION DE LA CONFIGURATION DES SOURCES	36
RÉFÉRENCE	41

INTRODUCTION 5

Bienvenue	5
Notions de base	5
Types de disques pouvant être utilisés	5
Vérification de la compatibilité des disques avec votre zone	5
Terminologie audio et vidéo	6

COMMANDES DU SYSTÈME 8

Boutons de la télécommande	8
Amélioration de la portée et de la réponse de la télécommande	11
Media center	12
Commandes	12
Écran d'affichage	13

FONCTIONNEMENT GÉNÉRAL DU SYSTÈME 14

Quelques conseils de base	14
Pour mettre votre système sous tension :	14
Pour mettre en route le téléviseur ou un autre appareil externe	14
Visionnage d'un DVD	14
Pour régler l'image ou le son	15
Connexion à d'autres sources	15
Lecture d'un DVD	15
Utilisation du contrôle parental	16
Écoute d'un CD	17
Utilisation de la radio	18
Enregistrement, suppression et changement des stations radio présélectionnées	18
Utilisation de la prise casque	19
Utilisation de la minuterie	19

CONTRÔLE DES SOURCES EXTERNES 21

Utilisation de la télécommande LIFESTYLE® avec d'autres appareils	21
Configuration de la télécommande pour contrôler tous les appareils	21
Pour contrôler le téléviseur	21
Pour contrôler le récepteur câble/satellite	23
Pour contrôler le magnétoscope ou le graveur de DVD	24
Pour contrôler la source AUX	25
Contrôle des canaux à partir d'un périphérique sur l'entrée vidéo du téléviseur	26

UTILISATION DU MENU SYSTÈME	27
Propriétés pouvant être modifiées	27
Comment afficher le menu Système	27
Comment apporter des modifications	28
Options audio	28
Options vidéo	30
Options du media center	31
Options de la télécommande	32
Options de verrouillage de DVD	34
Utilisation du verrouillage pour le contrôle parental	35
MODIFICATION DE LA CONFIGURATION DES SOURCES	36
Réglages rapides pendant l'écoute ou le visionnage	36
Recherche de la liste des options	36
Comment modifier les réglages	37
Réglages CD	38
Réglages DVD	38
Réglages tuner (radio FM ou AM)	39
Réglages TV (pour magnétoscope, câble/satellite et Aux)	40
RÉFÉRENCE	41
Entretien du système :	41
Remplacement des piles de la télécommande	41
Modification des commutateurs de la télécommande	41
Configuration d'une deuxième pièce d'écoute	43
Les produits compatibles avec le réseau Bose® Link simplifient vos décisions	43
Protection et entretien du système	44
Dépannage	45
Comment contacter le service client	47
Garantie limitée	47
Accessoires	48
Caractéristiques techniques	48

Bienvenue



Nous vous remercions d'avoir acheté un système home cinéma Bose® LIFESTYLE®. Grâce aux technologies déposées de Bose et à la conception novatrice des systèmes LIFESTYLE®, cet équipement, à la fois élégant et simple d'utilisation, vous permettra d'obtenir la meilleure des qualités en termes de son et d'image.

Notions de base

Vous vous considérez peut-être comme un audiophile averti, ou tout simplement comme un amoureux de la musique. Quelle que soit votre expérience en matière, les explications qui suivent vous aideront peut-être à comprendre les technologies et les termes associés aux possibilités sophistiquées dont nous disposons aujourd'hui.

Types de disques pouvant être utilisés

Votre système a été conçu pour lire les types de disques suivants (certains sont identifiés par le logo correspondant) :

- CD audio  - y compris avec signaux DTS
- CD-R, CD-RW ou CD-ROM
- CD MP3, dans les conditions suivantes :
 - Toutes les pistes doivent avoir été gravées en une session unique et finalisée.
 - Utilisation du format de disque ISO 9660
 - Chaque fichier doit porter l'extension « .mp3 » et son nom ne doit comporter aucun autre point.
 - Les balises du fichier ne doivent pas être postérieures à la version ID3 (ID3v2).
- Contenu conforme SACD si le disque est compatible CD
- CD vidéo (VCD) 
- DVD-R, DVD+R, DVD-RW, DVD+RW ou DVD-ROM
- DVD vidéo 
 - y compris avec signaux DTS
 - y compris avec signaux Dolby Digital
- **Protection contre la copie**
La musique et les autres contenus sont protégés par les lois nationales et internationales sur les droits d'auteurs et peuvent comporter des restrictions spécifiques sur leur utilisation et/ou leur reproduction. Veuillez respecter les droits des artistes et de tous les détenteurs de droits d'auteurs.

Toute difficulté durant la lecture de CD ou DVD compatibles peut provenir du débit utilisé pour l'enregistrement du disque, ou des caractéristiques optiques de l'appareil d'enregistrement.



Vérification de la compatibilité des disques avec votre zone

Pour qu'un disque et un lecteur DVD soient compatibles, ils doivent avoir le même code de zone. Les codes de zone sont attribués en fonction de l'endroit où le lecteur et le disque sont vendus.

Vérifiez le code de zone indiqué sous le media center. Si vous ne parvenez pas à visionner un DVD, vérifiez que le code de zone indiqué sur son emballage ou son étiquette est identique à celui de votre appareil. Un DVD et un media center destinés à être utilisés en zone 1 doivent porter le symbole représenté à droite.



Terminologie audio et vidéo

- B Balayage progressif** - Format vidéo affichant toutes les lignes de l'image en un seul balayage du faisceau, en actualisant l'image trente fois par seconde. Cet affichage n'est pas compatible avec tous les types d'écrans.
- C CD vidéo** - CD (Compact Disc) sur lequel a été enregistré du contenu vidéo.
- CD-R, CD-RW** - Acronymes de Recordable (R) et ReWriteable (RW) Compact Disc (CD). Des données peuvent être gravées une seule fois sur un CD-R, et plusieurs fois sur un CD-RW.
- CD-ROM** - Acronyme de Read Only Memory (ROM) pour un Compact Disc (CD). Ce format ne permet pas d'ajouter des données.
- Chapitre** - Unité principale de contenu sur un DVD.
- D Dolby Digital** - Système de codage perceptuel utilisé pour le son, développé par Dolby Laboratories et reconnu en tant que norme internationale. Dolby Digital est le système de codage du son sur plusieurs canaux le plus répandu.
-  - Logo du système Dolby Digital.
- DTS** - Acronyme de Digital Theater Systems, un type de format de son Surround multicanaux utilisé sur certains CD et de nombreux DVD.
-  - Logo du format DTS.
- DVD** - Acronyme signifiant le plus souvent Digital Video Disc (disque vidéo numérique) ou Digital Versatile Disc (disque numérique polyvalent). Le stockage de son/images/données se fait sur des disques optiques de 12 cm.
- DVD vidéo** - Norme permettant de stocker et de reproduire du son et des images sur des DVD-ROM, basée sur le format vidéo MPEG, le format audio Dolby Digital ainsi que sur d'autres formats de données déposés.
- DVD-R, DVD+R, DVD-RW, DVD+RW** - Acronymes de Recordable (R) et ReWriteable (RW) DVD. Des données peuvent être gravées une seule fois sur un DVD-R ou +R, et plusieurs fois sur un DVD-RW ou +RW.
- DVD-ROM** - Acronyme de Read Only Memory (ROM) pour un disque DVD. Ce format ne permet pas d'ajouter des données.
- DVR** - Acronyme de Digital Video Recording. Parfois utilisé comme synonyme de PVR (Personal Video Recording).
- F Format élargi** - Technique consistant à recadrer une image pour l'adapter à un rapport d'écran différent en recadrant certaines parties de l'image. Les lecteurs de DVD vidéo peuvent afficher automatiquement une version recadrée en 4:3 à partir d'une image en écran large, en utilisant des informations de décalage horizontal codées avec la vidéo.
- I IR** - Abréviation du terme « infrarouge ». Signal utilisé par les télécommandes qui envoient/reçoivent des instructions à l'aide d'un rayon infrarouge.
- M MP3** - Son MPEG-1 Layer III. Ce format de son compressé permet d'enregistrer plusieurs heures de musique sur un seul CD.
- MPEG** - Acronyme de Moving Picture Experts Group, le comité d'experts des industries du son, de la vidéo et de l'informatique qui définit les standards de compression des images animées.
- N NTSC** - Acronyme de National Television System Committee. Désignation du format vidéo standard défini par le comité de télévision et utilisé aux États-Unis et dans d'autres pays.
- P PAL** - Acronyme de Phase Alternate Line. Format vidéo couramment utilisé en Europe occidentale.
- Panoramique** - Format d'image présentant un rapport d'écran plus large que 4:3 et comportant des bandes noires dans la partie supérieure et la partie inférieure de l'image.

PCM - Acronyme de Pulse Code Modulation. Format courant de signal audio numérique.

PRISE PÉRITEL - Type de fiche courante, disponible sur les appareils audiovisuels européens.

PVR - Acronyme de Personal Video Recording. Ce terme est parfois utilisé comme synonyme de DVR (Digital Video Recording), mais il peut aussi concerner des technologies analogiques, par exemple celle des magnétoscopes.

R Rapport d'image - Expression indiquant le rapport entre la hauteur et la largeur de l'image affichée sur l'écran d'un téléviseur, qui peut varier du format standard (4:3) au format large (16:9). Souvent appelé « panoramique », l'affichage sur écran large nécessite l'affichage de bandeaux noirs au-dessus et en dessous de l'image sur les téléviseurs traditionnels, ce qui n'est pas le cas sur les téléviseurs à écran large.

Rapport d'écran - Expression indiquant le rapport entre la hauteur et la largeur de l'image rectangulaire affichée sur l'écran d'un téléviseur. Par exemple, si l'image d'un téléviseur possède un rapport d'écran de 4:3 (4 sur 3), l'aspect de cette image est de 4 unités en largeur pour 3 unités en hauteur. Les formats 4:3 et 16:9 sont les deux rapports d'écran standard pour les téléviseurs.

RDS - Système d'affichage d'informations sur l'émetteur radio et le programme diffusé. Cette fonction n'existe qu'en Europe.

S SACD - Acronyme de Super Audio Compact Disc. Ce format est utilisé pour le stockage de son numérique de très haute qualité sur des disques de la taille des CD. Les nouveaux systèmes Bose® LIFESTYLE® lisent les parties compatibles CD de ces disques, qui sont identifiées par le logo CD sur le disque.

SCMS - Système empêchant la copie numérique de seconde génération de sources audio protégées par copyright. Un enregistreur numérique équipé du système SCMS peut enregistrer une source audio en numérique, mais il est ensuite impossible d'utiliser cet enregistrement pour réaliser un enregistrement de seconde génération.

Sous-titres - Texte qui apparaît en bas de l'écran pendant la lecture d'un film, et peut être dans une langue différente de celle de la bande son.

S-Video - Également appelé signal Y/C. Signal vidéo dans lequel les informations de luminance (noir et blanc) sont séparées des informations de chrominance (couleur). Le S-video offre une résolution nettement supérieure à celle de la vidéo composite, mais inférieure à celle de la vidéo en composantes. Ce format vidéo, qui nécessite l'utilisation d'un câble S-vidéo, est compatible avec de nombreux téléviseurs et appareils vidéo.

T Télécommande RF - Télécommande qui transmet les commandes à un appareil en utilisant des signaux codés en fréquences radio (RF), qui ont la capacité de traverser les murs, à l'inverse des signaux infrarouges (IR) utilisés par la plupart des télécommandes.

Télétexte - Service de diffusion d'informations proposé par de nombreuses chaînes de télévision, particulièrement en Europe, mais pas aux États-Unis.

V Videostage® 5 - Circuit de décodage inventé par Bose, qui permet de bénéficier du son Surround sur cinq canaux, quel que soit le support d'écoute : cassettes VHS, CD stéréo, ou même programmes télévisés mono.

Vidéo composite - Ce signal est le plus simple des trois types de signal vidéo ; au lieu de séparer les informations de luminosité (noir et blanc) et de couleur, il les combine. Il offre la résolution la plus médiocre des trois, mais il est compatible avec la quasi-totalité des téléviseurs et des périphériques vidéo, et ne nécessite qu'une simple connexion par câble RCA.

Vidéo en composantes - Également appelé YPbPr. Signal vidéo divisé en trois parties : un signal de luminance et deux signaux de chrominance, afin d'offrir une résolution nettement supérieure à celle des signaux en vidéo composite ou en S-video. Par ailleurs, ce signal plus complexe nécessite d'utiliser une prise spéciale pour les connexions en composantes, et de nombreux téléviseurs et périphériques vidéo n'en sont pas équipés.













Y YPbPr - Signal vidéo analogique en composantes, contenant une composante de luminance et deux composantes de chrominance. Apparaît aussi sous la forme YUV ou Y, B-Y, R-Y.

COMMANDES DU SYSTÈME

Boutons de la télécommande

La télécommande à fréquences radio (RF) fournie avec cet appareil fonctionne à partir de pratiquement tout emplacement de la maison, sans qu'il soit nécessaire de la diriger vers le système.



-  Activation ou désactivation du système. Sélection de la dernière source utilisée.
-  Coupure du son de toutes les enceintes connectées (qu'elles soient situées dans la pièce principale ou dans d'autres pièces).
-  Coupure ou rétablissement du son dans la pièce actuelle.
-  Sélection du lecteur de disques intégré comme source. Mise en marche du système s'il était éteint.
-  Sélection du tuner FM/AM sur la dernière station écoutée. Passage de la bande FM à la bande AM (et inversement) si le tuner radio est déjà activé. Mise en marche du système s'il était éteint.
-  Sélection d'une source AUX connectée au media center. Mise en marche du système s'il était éteint.
-  **TV** - Sélection du téléviseur connecté au media center comme source. Mise en marche du système s'il était éteint.
-  **Input** - (Entrée) Sélection des différentes entrées vidéo du téléviseur (si la télécommande a été configurée à cet effet). Sélection de l'entrée qui connecte le media center au téléviseur.
-  **On/Off** - (Marche/Arrêt) Mise en marche ou arrêt du téléviseur si la télécommande a été configurée à cet effet.
-  **CBL-SAT** - Sélection du récepteur câble ou satellite connecté au media center en tant que source. Mise en marche du système s'il était éteint.
-  **On/Off** - (Marche/Arrêt) Mise en marche ou arrêt du récepteur câble ou satellite si la télécommande a été configurée à cet effet.
-  **VCR** - (Magnétoscope) Sélection du magnétoscope connecté au media center en tant que source audio.
-  **On/Off** - (Marche/Arrêt) Mise en marche ou arrêt du magnétoscope si la télécommande a été configurée à cet effet.

Remarque : Vous pouvez configurer votre télécommande LIFESTYLE® afin de pouvoir l'utiliser pour activer et désactiver votre téléviseur, votre récepteur câble/satellite ou votre magnétoscope. Pour plus d'informations, reportez-vous à la section « Utilisation de la télécommande LIFESTYLE® avec d'autres appareils » page 21.



Deux symboles peuvent apparaître au-dessus de la touche Library (Catalogue) de la télécommande. Selon le symbole (a ou b, à gauche) affiché :



Lorsqu'une source vidéo est sélectionnée, cette commande change le format d'image : 4:3 (standard) ou 16:9 (panoramique). Le téléviseur doit comporter cette possibilité, et votre télécommande doit avoir été configurée pour contrôler le téléviseur.

ou



Lorsque le téléviseur a été sélectionné comme source, cette commande permet d'activer le mode Télétexte. Celui-ci fonctionne en conjonction avec les touches FastText colorées sur la télécommande.



Remarque : Pour toutes instructions sur la façon d'invertir cette fonctionnalité de votre télécommande entre le changement de rapport d'image et le télétexte (et réciproquement), consultez la section « Options de la télécommande » page 32.



Permet d'afficher ou de fermer le menu Configuration de la source active.



Permet d'afficher ou de fermer le menu Système.



Permet d'afficher ou de fermer le menu du DVD actuellement chargé. Activation du menu principal de votre récepteur câble/satellite, magnétoscope ou enregistreur numérique, si la télécommande est configurée à cet effet.



Affichage d'un Guide électronique des programmes (si votre téléviseur, votre récepteur câble/satellite ou votre enregistreur offre cette fonctionnalité et si la télécommande a été configurée pour contrôler ces composants).



Permet de fermer les menus Système et Configuration.

Fermeture des menus affichés à l'écran (si la télécommande a été configurée pour contrôler votre téléviseur, votre récepteur câble/satellite ou votre enregistreur).

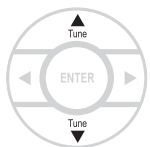

Sélection de la fréquence radio suivante ou précédente sur la bande FM ou AM.

Sélection de l'élément suivant ou précédent dans un menu.

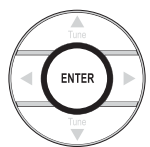

Modification du réglage d'un élément de menu.

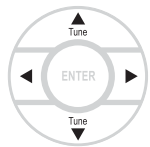

Déplacement du curseur vers le haut, le bas, la gauche ou la droite dans un menu ou à l'écran.



Parcours en avant ou en arrière des pistes d'un CD, des chapitres d'un DVD, des stations de radio pré-réglées ou des chaînes de télévision.

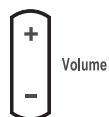

Augmentation ou diminution du volume de la source active. Une pression sur la touche + augmente le volume (et rétablit le son de la source en cours de lecture s'il était coupé) dans la pièce actuelle uniquement.

Une pression sur la touche - réduit le volume.



Arrêt de la lecture de la musique (à l'exception de la réception FM/AM) ou de la vidéo.

Sur les DVD et CD vidéo uniquement, le système mémorise le point où la musique a été interrompue. Une nouvelle pression sur cette touche annule cette mise en mémoire.



Mise en pause de la musique (à l'exception de la réception FM/AM) ou de la vidéo.



Démarrage de la musique (à l'exception de la réception FM/AM) ou de la vidéo.



Déplacement vers l'avant ou vers l'arrière dans la vidéo. Une barre de contrôle s'affiche pour permettre de modifier la vitesse de ce déplacement.

Parcours vers l'avant ou l'arrière des stations de radio ou des pistes de CD.

Si ces touches sont maintenues enfoncées, elles permettent de passer en mode avance ou retour rapide pour le CD ou le CD MP3 en cours de lecture.



Lecture aléatoire de la musique à partir d'un CD. Un nouvel appui sur cette touche annule ce type de lecture.

Recul de quelques secondes du DVR (ou de tout autre enregistreur numérique) si la télécommande LIFESTYLE® a été configurée à cet effet.



Répétition de la sélection musicale actuelle à partir d'un CD. Un nouvel appui sur cette touche annule ce type de lecture.

Avancement de quelques secondes du DVR (ou de tout autre enregistreur numérique) si la télécommande LIFESTYLE® a été configurée à cet effet.

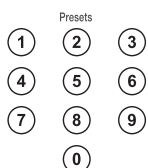

Permet de composer le numéro correspondant à un chapitre de DVD, à une piste de CD, à une station de radio pré-réglée ou à une chaîne de télévision.



Activation du dernier canal sélectionné (si la télécommande a été configurée pour contrôler votre téléviseur, votre récepteur câble/satellite ou votre enregistreur).





Affichage ou fermeture des menus affichés à l'écran (si la télécommande a été configurée pour contrôler votre téléviseur, votre récepteur câble/satellite ou votre enregistreur).



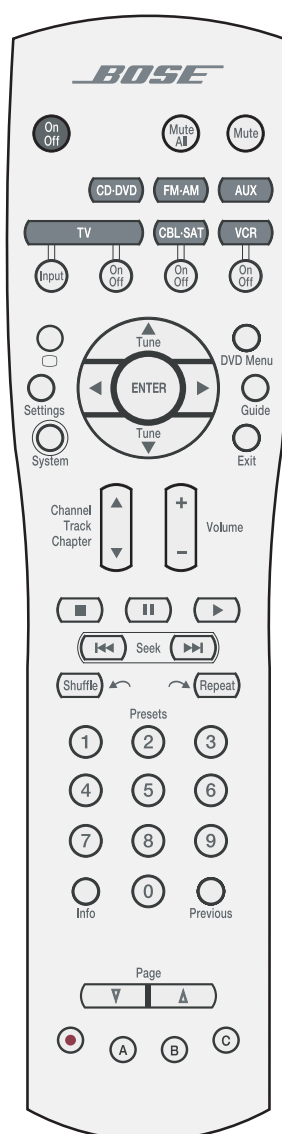

Pendant la lecture d'un enregistrement MP3, affichage ou suppression des informations sur la piste, sur l'afficheur du media center.







Parcours vers l'avant (flèche vers le bas) ou l'arrière (flèche vers le haut) des menus et guides de certains récepteurs câble/satellite.



a. Si la touche  figure sur la télécommande, les quatre touches de la zone inférieure ont l'effet suivant :

-  Si la source est un magnétoscope (ou un composant connecté à la prise AUX, si ce composant est de type enregistreur), activation de la fonction d'enregistrement. Cette fonction n'est pas disponible si la télécommande a été configurée pour contrôler le télétexte.
-  Si la source est de type Câble, sélection de A dans la liste d'options.
-  Si la source est de type Câble, sélection de B dans la liste d'options.
-  Si la source est de type Câble, sélection de C dans la liste d'options.

b. Si la touche  figure sur la télécommande, les quatre touches de la zone inférieure ont l'effet suivant :

-  En mode Télétexte, sélection du contenu identifié en rouge.
-  En mode Télétexte, sélection du contenu identifié en vert.
-  En mode Télétexte, sélection du contenu identifié en jaune.
-  En mode Télétexte, sélection du contenu identifié en bleu.

♪ **Remarque :** Pour faire passer la télécommande de la fonctionnalité a. à la fonctionnalité b. (décrites ci-dessus), consultez la section « Options de la télécommande » page 32, option « Choix d'une version de fonctionnement ».

Amélioration de la portée et de la réponse de la télécommande

Le cordon d'alimentation du media center contient l'antenne de réception des signaux de la télécommande. Pour préserver la portée de cette dernière, il est TRÈS important de dérouler entièrement ce cordon et de l'éloigner des autres câbles. Si l'alimentation est placée au sol, bien plus bas que le media center, le cordon d'alimentation est orienté à la verticale, ce qui est sa position optimale.

♪ **Remarque :** Par ailleurs, si vous utilisez un téléviseur à écran plasma, vous améliorerez la portée de la télécommande en éloignant le plus possible l'alimentation du media center du téléviseur.

Si le système ne réagit pas quand vous appuyez sur les touches de la télécommande, il est peut-être nécessaire d'en remplacer les piles. Pour toutes informations sur les types de piles à utiliser et la fréquence à laquelle les changer, reportez-vous à la section « Remplacement des piles de la télécommande » page 41.

Dans certains bâtiments, vous risquez de rencontrer des « angles morts » où la télécommande ne fonctionnera pas correctement. Si cela se produit, déplacez la télécommande de quelques dizaines de centimètres et recommencez. Veillez également à ce que le cordon d'alimentation du media center (qui contient l'antenne de réception des signaux de la télécommande) soit intégralement déroulé et ne soit pas en contact avec d'autres cordons d'alimentation. Si ces solutions ne suffisent pas à régler le problème, déplacez le media center de quelques dizaines de centimètres jusqu'à un emplacement où il réagit mieux.

Si les piles sont en bon état et si tous vos efforts pour éviter les angles morts échouent, il peut être nécessaire d'utiliser un prolongateur d'antenne. Pour plus d'informations, ou pour contacter Bose afin de vous procurer un prolongateur d'antenne, reportez-vous à la liste d'adresses fournie avec le système.

Media center

Le tiroir disque et les commandes du système sont situés sous le capot de la face avant du media center. L'écran d'affichage est situé à droite des commandes (Figure 1).

⚠ ATTENTION : La meilleure façon d'ouvrir et fermer le tiroir disque consiste à appuyer sur la touche Open/Close du media center. Veillez à NE PAS appuyer sur le tiroir pour le fermer ou interrompre son ouverture. Vous risqueriez de provoquer un blocage ou un dysfonctionnement.

Un émetteur infrarouge, situé sous le tiroir du lecteur CD/DVD, permet de contrôler d'autres appareils à l'aide de la télécommande LIFESTYLE®. Évitez de masquer cet émetteur pour que ses signaux puissent atteindre les autres appareils ou les surfaces réfléchissantes de la pièce.

Figure 1

Vue avant du media center

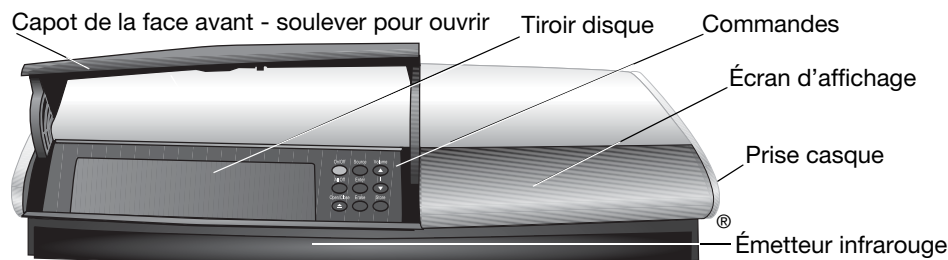

Commandes

Quatre boutons du media center offrent des fonctions identiques à des touches de la télécommande. Les cinq autres boutons n'ont pas d'équivalent sur la télécommande.

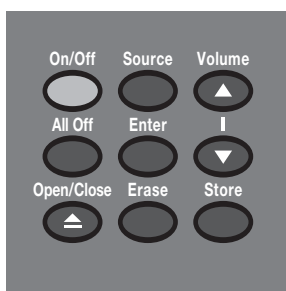

- On/Off** Mise en marche ou arrêt du système dans la pièce principale uniquement. La dernière source utilisée est automatiquement sélectionnée lors de la mise en marche du système.
- All Off** Permet de désactiver le système et toutes les enceintes connectées (dans toutes les pièces).
- Open/Close** Permet d'ouvrir et de fermer le tiroir disque.
- Source** Sélectionne la station FM/AM préregistrée suivante.
- Enter** Début de la lecture du DVD si cette option a été sélectionnée dans les options de menu de DVD qui apparaissent sur l'écran du téléviseur. Utilisé conjointement avec le bouton Store, ce bouton permet de parcourir les paramètres système sur l'écran du media center.
- Erase** Permet de supprimer un préenregistrement de station de radio.
- Volume**

 - (flèche haut) Augmentation du volume du système et rétablissement du son des enceintes lorsque le son est coupé.
 - (flèche bas) Diminution du volume sans rétablir le son de la source.
- Store** Lorsque le système est désactivé, cette touche permet de rétablir le code interne de la télécommande. Utilisée conjointement avec la touche Enter, cette touche permet de parcourir les paramètres système sur l'écran du media center.

Écran d'affichage

L'écran d'affichage du media center indique l'état du système, notamment la source sélectionnée, des informations sur le programme actif et les éventuelles options sélectionnées (Figure 2).

Figure 2

Exemple d'informations affichées à l'écran du media center



Il arrive que les messages ou les éléments du menu Configuration défilent à l'écran lorsque les deux lignes disponibles ne suffisent pas à contenir l'intégralité du message.

Témoins lumineux

Sleep (Minuterie arrêt)	Indique l'heure à laquelle le système est paramétré pour s'arrêter.
Paramètres	Confirme la sélection du menu Configuration de la source.
Aléatoire	Indique que les pistes d'un CD sont lues en ordre aléatoire.
Répétition	Indique que la lecture de la piste en cours est en mode Répétition.
Disque	Confirme qu'une action sélectionnée est appliquée aux pistes d'un disque.
Piste	Confirme qu'une action sélectionnée est appliquée à une seule piste.
0	S'allume brièvement à la réception d'un signal de la télécommande.

Figure 3

Indicateur de minuterie pour le réglage de l'arrêt automatique du système



Configuration des composants du système à l'aide de l'afficheur

L'afficheur du media center permet également d'accéder à la configuration système, afin d'activer la connexion vidéo en composantes et le balayage progressif.

🎵 **Remarque :** Vous trouverez des instructions détaillées sur l'activation de ces fonctions de votre système LIFESTYLE® dans son Guide d'installation.

Lorsque cette activation a été effectuée, les résultats corrects s'affichent sous réserve que :

- Votre téléviseur prenne cette fonction en charge et soit configuré en conséquence, suivant les instructions du mode d'emploi
- Votre téléviseur et le media center soient connectés correctement, à l'aide de l'adaptateur pour vidéo en composantes fourni.

FONCTIONNEMENT GÉNÉRAL DU SYSTÈME

Quelques conseils de base

Les quelques conseils suivants faciliteront votre prise en main du système.

- ♪ **Remarque :** Pour toutes informations sur la manière de configurer votre télécommande pour contrôler d'autres appareils, reportez-vous à la section « Utilisation de la télécommande LIFESTYLE® avec d'autres appareils » page 21.

Pour mettre votre système sous tension :

- Appuyez sur la touche **On/Off** de la télécommande.
- Ou appuyez sur le bouton On/Off du media center.
- Ou appuyez sur la touche **CD/DVD, FM/AM, TV, CBL/SAT** ou **AUX** de la télécommande. Cette action permet d'activer le système et de sélectionner en même temps la source souhaitée.

Pour utiliser votre système avec votre téléviseur et d'autres appareils, lisez bien les rappels ci-dessous. Ils vous aideront à utiliser tous vos appareils sans problème.

Pour mettre en route le téléviseur ou un autre appareil externe

1. Allumez le système.
2. Appuyez sur la touche de la télécommande correspondant à la source à écouter.
3. Allumez la source si nécessaire

Pour contrôler toutes ces fonctions, vous pouvez utiliser la télécommande LIFESTYLE® après l'avoir configurée pour qu'elle fonctionne avec votre téléviseur et d'autres appareils.

Visionnage d'un DVD

L'activation de votre installation peut nécessiter certains réglages, comme indiqué ci-dessous.

- Contrôle de l'image affichée sur l'écran du téléviseur :
 - Veillez à sélectionner sur le téléviseur l'entrée vidéo appropriée (correspondant à l'entrée vidéo à laquelle est connecté le media center à l'arrière du téléviseur). Utilisez la touche **Input** de la télécommande LIFESTYLE® (juste sous la touche **TV**).

Si votre téléviseur gère la vidéo en composantes ou l'affichage progressif

Les conseils ci-dessous ne s'appliquent que si vous avez établi une connexion en composantes entre le media center et votre téléviseur.

- Utilisation de l'option de connexion de type vidéo composante :
 - Si vous utilisez une connexion de type vidéo en composantes entre le téléviseur et le media center, veillez à effectuer la sélection correspondante sur l'écran du media center (voir la remarque ci-dessous). Sinon, vous risquez de ne rien voir apparaître à l'écran lorsque vous sélectionnez la source DVD.
- Utilisation de la fonction de balayage progressif sur votre téléviseur :
 - Veillez à utiliser une connexion de type vidéo composante entre le téléviseur et le media center.
 - Sélectionnez l'option Progressif sur l'écran du media center (voir la remarque ci-dessous). Sinon, vous risquez de ne rien voir apparaître à l'écran lorsque vous sélectionnez la source DVD.
 - Si d'autres appareils vidéo sont connectés au media center, assurez-vous qu'ils sont branchés à l'aide d'un adaptateur vidéo composante.

- ♪ **Remarque :** Pour toutes informations sur la sélection de l'entrée Vidéo en composantes sur le media center (cette connexion est nécessaire pour afficher une image en balayage progressif sur un téléviseur), reportez-vous à la section « Autres méthodes de connexion vidéo » dans votre Guide d'installation.

Pour régler l'image ou le son

- Pour corriger un problème de son (effet de graves ou d'aiguës trop forts, dureté, réverbération, etc.) prenez le temps d'exécuter le programme de calibrage audio ADAPTIQ®, si ce n'est déjà fait.

🎵 **Remarque :** Reportez-vous à la section « Pour obtenir le meilleur son possible » dans le Guide d'installation.

- Pour effectuer des modifications permanentes du fonctionnement du système (audio, vidéo, media center, télécommande ou verrouillage de DVD), utilisez les menus Système. Pour plus d'informations sur les modifications possibles, reportez-vous à la section « Propriétés pouvant être modifiées » page 27.
- Pour effectuer des modifications provisoires de la source en cours de lecture (par exemple le nombre d'enceintes activées ou le réglage de la minuterie d'arrêt), utilisez les menus Paramètres. Pour plus d'informations sur les modifications possibles, reportez-vous à la section « Réglages rapides pendant l'écoute ou le visionnage » page 36.

Sauf indication contraire, les instructions sur la sélection et l'écoute des autres sources correspondent aux touches de la télécommande LIFESTYLE®.

Connexion à d'autres sources

Vous pouvez configurer la télécommande de votre LIFESTYLE® pour contrôler d'autres appareils connectés au media center.

🎵 **Remarque :** Pour toutes informations sur la manière de configurer votre télécommande pour contrôler d'autres appareils, reportez-vous à la section « Utilisation de la télécommande LIFESTYLE® avec d'autres appareils » page 21.



Lecture d'un DVD









1. Mettez votre téléviseur sous tension.
2. Appuyez sur **CD/DVD** pour sélectionner le lecteur de DVD. Si le système est éteint, cette opération permet également de l'activer.
3. Sur le media center, appuyez sur la touche Open/Close pour ouvrir le tiroir disque.
4. Insérez un DVD dans le tiroir (étiquette dirigée vers le haut). Assurez-vous que le DVD est propre. Si ce n'est pas le cas, reportez-vous à la section « Protection et entretien du système » page 44.
5. Sur le media center, appuyez sur la touche Open/Close pour fermer le tiroir disque.
6. Appuyez sur la touche **Play** pour commencer la lecture du DVD.

Il peut être nécessaire d'appuyer plusieurs fois sur la touche **Play**. Avec la plupart des DVD, l'option de lecture du film principal figure en général parmi plusieurs autres options.

🎵 **Remarque :** Les DVD ne présentent pas tous les mêmes caractéristiques. Par exemple, il n'est possible d'afficher les sous-titres que si le DVD en comporte.

Options de la télécommande

Pour :	Appuyez sur la touche :
Mettre un DVD sur pause...	
Reprendre la lecture...	 à nouveau, ou sur 

Arrêter un DVD...		Appuyez ensuite sur  pour reprendre la lecture à l'endroit où vous l'avez interrompue. Vous pouvez également appuyer deux fois sur  pour arrêter et réinitialiser le CD. Appuyez ensuite sur  pour reprendre la lecture du DVD au début.
Passer au chapitre suivant...	 vers le haut.	
Revenir au chapitre précédent...	 2 fois vers le bas.	
Répéter un chapitre...		pendant la lecture du chapitre à répéter.
Effectuer une recherche en avant ou en arrière...		pour faire apparaître la barre de contrôle de la vitesse. Appuyez sur cette touche une nouvelle fois pour modifier la vitesse et la direction de la recherche.
Sélectionner une autre option disponible sur le DVD...		pour voir le menu affiché au début du DVD. Utilisez les touches fléchées pour activer l'élément de menu désiré, puis appuyez sur la touche Enter pour le sélectionner.

Pour répéter une séquence du DVD en cours de lecture

Pour visionner à plusieurs reprises une séquence du DVD, choisissez l'option de répétition AB dans le menu de paramétrage du téléviseur, en procédant comme suit :



1. Appuyez sur la touche **Setting** et faites défiler la liste des options jusqu'à ce que l'icône AB soit sélectionnée.
2. Appuyez sur la touche **Enter** pour activer cette sélection. Les lettres **a b** apparaissent dans un cadre à droite de la liste des menus.
3. Appuyez sur la touche **Enter** au point à partir duquel la séquence à sélectionner débute ou se termine. Le symbole **a** devient **A** pour confirmer cette action.
4. Faites défiler le film vers l'avant ou vers l'arrière pour atteindre l'autre point qui définit la séquence.
5. Appuyez sur **Enter**. Le symbole **b** devient **B** pour confirmer que vous avez défini une séquence. La lecture à répétition de cette séquence débute alors.

♪ La répétition se poursuit jusqu'à ce que vous appuyiez sur la touche **Exit** ou **Stop**.

Remarque : Pour toutes informations sur les réglages rapides disponibles au niveau des paramètres de DVD, reportez-vous à la section « Réglages DVD » page 38. Pour toutes instructions sur la manière d'effectuer ces modifications dans le menu, reportez-vous à la section « Recherche de la liste des options » page 36.

Utilisation du contrôle parental

La fonction de contrôle parental du système LIFESTYLE® permet d'interdire le visionnage de certains DVD, en fonction de leur classification, à des membres précis de votre famille.

Avant de pouvoir utiliser cette fonction, vous devez choisir un mot de passe et un niveau de restriction (correspondant aux niveaux de classification des films) dans le menu Système. Pour en savoir plus sur le contrôle parental, reportez-vous à la section « Options de verrouillage de DVD » page 34.

♪ **Remarque :** En cas de problème avec un mot de passe, reportez-vous à la section « Dépannage » page 45.

Écoute d'un CD

Appuyez sur **CD/DVD** pour sélectionner le lecteur de DVD. Si le système est éteint, cette action le mettra en route et la lecture du CD inséré dans le tiroir débutera immédiatement.

Pour charger un disque :

1. Sur le media center, appuyez sur la touche Open/Close pour ouvrir le tiroir disque.
2. Insérez le CD audio dans le tiroir.
3. Sur le media center, appuyez sur la touche Open/Close pour fermer le tiroir disque. La lecture commence automatiquement.

Options de la télécommande

Pour :

Mettre un CD sur pause...

Reprendre la lecture d'un CD en pause...

Arrêter un CD...

Effacer les informations sur la piste défilant en continu (pour un CD MP3) sur l'écran du media center...

Passer à la piste suivante...

Passer au début de la piste actuelle...

Revenir à une piste précédente...

Sauter la piste en cours...

Parcourir un CD vers l'avant ou vers l'arrière...

Lire les pistes d'un CD de façon aléatoire...

Annuler la lecture aléatoire...

Répéter une piste...

Répéter un CD...

Annuler la répétition...

Appuyez sur la touche :



Appuyez ensuite sur pour reprendre la lecture du CD au début.



et maintenez cette touche enfoncée jusqu'à ce que l'affichage change. Répétez cette opération pour reprendre l'affichage du texte défilant.



vers le haut.



vers le bas (alors que la lecture de la plage a commencé depuis plusieurs secondes).



vers le bas :

- une seule fois si le CD est arrêté,
- deux fois si la lecture est en cours.



Seek



et maintenir la touche enfoncée.

Sur les CD MP3 uniquement, ces touches permettent d'accéder au début d'une piste.



Shuffle



à nouveau.



Repeat



à nouveau.



une troisième fois.

Remarque : Pour toutes informations sur les réglages rapides disponibles au niveau des paramètres de CD, reportez-vous à la section « Réglages tuner (radio FM ou AM) » page 39. Pour toutes instructions sur la manière d'effectuer ces modifications dans le menu, reportez-vous à la section « Recherche de la liste des options » page 36.

Utilisation de la radio

Appuyez sur la touche **FM/AM** de la télécommande pour sélectionner le tuner. Cette opération active le système le cas échéant, et sélectionne comme source la dernière station FM ou AM écoutée.

Changement de station

Pour :

Passer de la bande FM à la bande AM et inversement...

Appuyez sur la touche :



Rechercher la station « stable » suivante...



Régler manuellement une station...



Sélectionner une station pré-réglée...



ou composez le numéro de pré-réglage à l'aide des touches

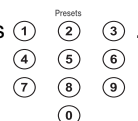

♪ **Remarque :** Pour toutes informations sur les réglages rapides possibles au niveau du tuner radio, reportez-vous à la section « Réglages CD » page 38. Pour toutes instructions sur la manière d'effectuer ces modifications dans le menu, reportez-vous à la section « Recherche de la liste des options » page 36.

Enregistrement, suppression et changement des stations radio présélectionnées

Il est possible de pré-régler jusqu'à 20 stations AM et 20 stations FM. Vous pouvez ainsi sélectionner rapidement vos stations favorites. Il existe deux façons de définir ces pré-réglages.

Pour enregistrer un pré-réglage, utilisez la méthode A ou B ci-dessous :

- A.** Pour affecter le *numéro de pré-réglage* suivant à une station, utilisez le panneau de commande du media center et répétez les deux étapes ci-dessous pour chaque station :
1. Sélectionnez votre station favorite.
 2. Appuyez sur la touche Enter du panneau de commande du media center.
- B.** Pour affecter une station à un *numéro spécifique*, utilisez la télécommande LIFESTYLE® et suivez les étapes ci-dessous :
1. Sélectionnez votre station favorite.
 2. Pour attribuer un numéro de pré-réglage à cette station, appuyez sur une touche numérique et maintenez-la enfoncée.
 - Pour les nombres de 1 à 9, appuyez sur un seul chiffre et maintenez la touche enfoncée jusqu'à ce que l'écran affiche PRÉRÉGLAGE:XX DÉFINI.
 - Pour les nombres de 10 à 20, appuyez sur le premier chiffre, puis appuyez sur la touche correspondant au second chiffre et maintenez-la enfoncée jusqu'à ce que l'écran affiche PRÉRÉGLAGE:XX DÉFINI.

♪ **Remarque :** L'affectation d'un numéro de pré-réglage à une station remplace automatiquement toute affectation précédente de ce numéro.

Pour supprimer un préréglage de station

1. Composez le numéro de préréglage à supprimer.
2. Sur la télécommande, appuyez sur la touche **0** et maintenez-la enfoncée jusqu'à ce que le message PRÉRÉGLAGE:XX EFFAC apparaisse brièvement à l'écran du media center. Le préréglage est alors supprimé.

Pour attribuer un préréglage à une autre station

1. Sélectionnez votre station favorite.
2. Sur la télécommande, composez le numéro de préréglage et maintenez la dernière touche enfoncée. Ce numéro est alors attribué à la nouvelle station.

Utilisation de la prise casque

Pour écouter de la musique discrètement, vous pouvez connecter un casque à la prise située sur le côté droit du media center (Figure 4).

Figure 4

Emplacement du connecteur de casque sur le media center

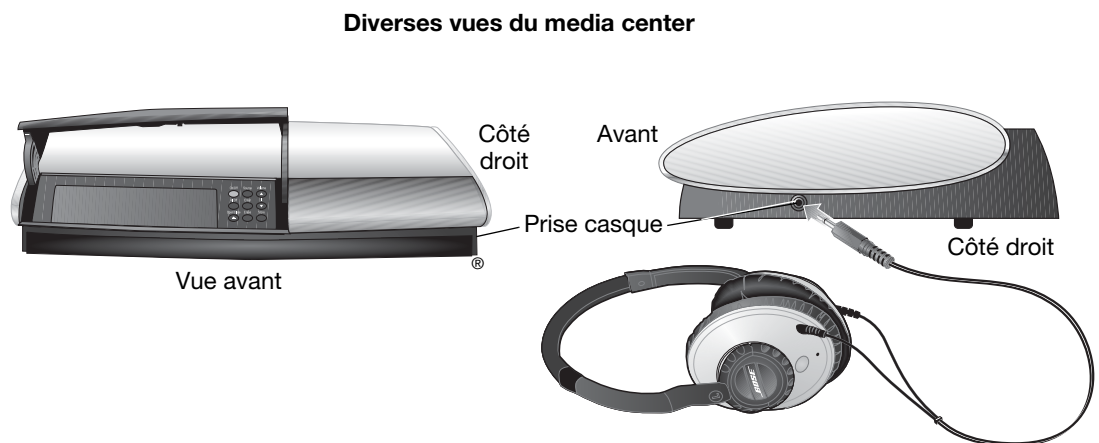

🎵 **Remarque :** Le branchement d'un casque coupe automatiquement le son de toutes les enceintes de la pièce principale.

Utilisation de la minuterie

Vous pouvez régler la minuterie pour désactiver automatiquement le système LIFESTYLE® au terme d'une durée (comprise entre 10 et 90 minutes) que vous déterminez. Il est possible d'effectuer ce réglage dans le menu Configuration, quelle que soit la source sélectionnée.

🎵 **Remarque :** Pour plus d'informations sur le menu Configuration, reportez-vous à la section « Réglages rapides pendant l'écoute ou le visionnage » page 36.

Naviguez et effectuez des modifications à l'aide des touches de sélection dans le menu Configuration affiché à l'écran du media center ou à l'écran du téléviseur.

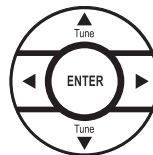

Pour régler la minuterie :

Que vous utilisiez l'écran du media center ou celui du téléviseur, la procédure est la même :

1. Appuyez sur la touche **Settings** de la télécommande LIFESTYLE® pour afficher le menu Configuration de la source.
2. Déplacez le curseur vers le bas jusqu'au symbole Minuterie sommeil, la dernière fonction du menu (Figure 5). Si une flèche continue apparaît en bas du menu, placez-y le curseur afin d'afficher les autres éléments actuellement masqués.

Figure 5

*Symbole Minuterie sommeil
du menu Configuration de
la source*



3. Déplacez le curseur vers la droite pour afficher la liste d'options, puis déplacez-le vers le haut jusqu'au délai souhaité (de 10 à 90 minutes).

♪ **Remarque :** Si vous appuyez sur la flèche dirigée vers le haut après avoir atteint la durée de 90 minutes, vous désactivez la minuterie.

4. Appuyez sur la touche **Enter** pour confirmer votre sélection.
5. Appuyez sur la touche **Exit** ou **Settings** de la télécommande LIFESTYLE® pour quitter le menu.

Une fois le délai défini écoulé, le système, le téléviseur (s'il est activé*) et la minuterie se désactivent automatiquement.

*Pour que le téléviseur puisse se désactiver automatiquement, le système doit pouvoir détecter qu'il est activé. Pour ce faire, vous devez utiliser le capteur TV fourni. Pour toutes informations sur l'installation et la vérification du bon fonctionnement du capteur TV, reportez-vous au *Guide d'installation*.

Utilisation de la télécommande LIFESTYLE® avec d'autres appareils

La télécommande LIFESTYLE® permet de contrôler la plupart des marques d'appareils externes (téléviseurs, magnétoscopes et récepteurs câble/satellite). Après avoir effectué les sélections de menu appropriées pour chaque composant à contrôler, vous pourrez utiliser la télécommande LIFESTYLE® comme télécommande universelle pour la plupart des commandes de vos composants.

Configuration de la télécommande pour contrôler tous les appareils

Votre système LIFESTYLE® comprend un émetteur infrarouge (IR) qui envoie, depuis la façade du media center, des signaux à tous les appareils que votre télécommande LIFESTYLE® est configurée pour contrôler. Vous pouvez ainsi activer ces sources (dans la mesure où elles se trouvent dans la même pièce que le media center) et y effectuer des sélections de base. Les autres composants peuvent être connectés soit au media center, soit au téléviseur.

Plusieurs essais peuvent être nécessaires

Certains fabricants utilisent des codes semblables pour leurs appareils. Après sélection d'un code, votre télécommande peut allumer ou éteindre le téléviseur, le récepteur câble ou satellite ou le magnétoscope. Toutefois, si vous ne parvenez pas à changer de canal ou à déclencher d'autres fonctions à l'aide de la télécommande, il peut être nécessaire de continuer à tester les codes de cet appareil jusqu'à ce que vous en trouviez un plus efficace.

Après avoir essayé plusieurs codes, si le composant ne répond toujours pas modifiez légèrement sa position par rapport au media center, afin d'améliorer sa réception du signal provenant de ce dernier.

♪ **Remarque :** Les signaux infrarouge doivent atteindre chaque composant pour que le test des réglages infrarouge soit fiable. Pour faciliter cette opération, vous pouvez vous servir du câble pour émetteur IR fourni, en le positionnant devant chaque composant pendant que vous utilisez la télécommande LIFESTYLE® pour l'allumer et l'éteindre. Si vous n'avez pas encore installé l'émetteur, consultez la section « Connexion du câble émetteur IR optionnel » dans votre Guide d'installation.

Pour contrôler le téléviseur

♪ **Remarque :** Pour toutes instructions générales sur l'utilisation du menu Système du LIFESTYLE®, reportez-vous à la section « Utilisation du menu Système » page 27.

Mettez votre téléviseur sous tension à l'aide de sa télécommande. Sélectionnez l'entrée vidéo correspondant au media center sur le téléviseur.

Ensuite, à l'aide de la télécommande LIFESTYLE® :

1. Appuyez sur la touche **TV** pour sélectionner le téléviseur comme source.
2. Appuyez sur la touche **System..** Le menu Système s'affiche sur l'écran du téléviseur (Figure 6).
3. Sélectionnez la catégorie **Télécommande** pour afficher les options proposées.
4. Appuyez sur la flèche dirigée vers le bas ou sur la touche **Enter** pour vous déplacer dans le menu.

CONTRÔLE DES SOURCES EXTERNES

Figure 6

Aperçu des options de la catégorie Télécommande du menu Système

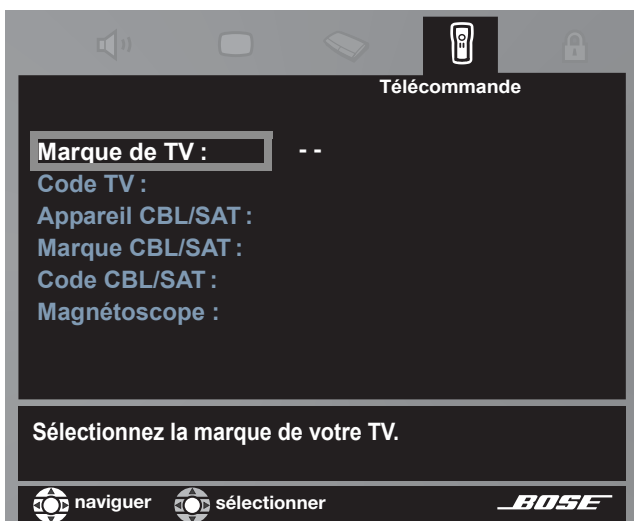

5. Identifiez la marque du téléviseur :

- Dans la liste d'options qui apparaît, sélectionnez l'option **Marque de TV**(Figure 7).
- Déplacez le curseur vers la droite pour accéder à la liste de marques, puis déplacez-le vers le haut ou vers le bas jusqu'à la marque de votre téléviseur.
- Appuyez sur la touche **Enter** pour sélectionner cette marque.

Figure 7

Sélection de la marque du téléviseur



6. Sélectionnez le code TV :

- Dans la liste d'options de gauche, sélectionnez l'option **Code TV**.
- Déplacez le curseur vers la droite pour sélectionner le premier code.
- Appuyez sur la touche **TV On/Off** de la télécommande LIFESTYLE®. Appuyez à nouveau sur la même touche.
Si le téléviseur s'éteint, puis se rallume, c'est que vous avez choisi le bon code.
Si le téléviseur ne s'éteint pas, sélectionnez un autre code, puis appuyez à nouveau sur la touche **TV On/Off** à deux reprises. Une fois le bon code sélectionné, appuyez sur la touche **Enter**.

7. Configurez le téléviseur pour qu'il s'allume automatiquement si nécessaire.

Pour utiliser cette fonction, le capteur TV doit être installé et positionné de façon à détecter si le téléviseur est allumé ou éteint. Reportez-vous au *Guide d'installation* pour toutes informations sur l'installation du capteur.

Pour activer ce choix :

- Déplacez le curseur vers la liste des catégories du menu Système et sélectionnez la catégorie **Vidéo** (Figure 8).
- Dans le menu **Vidéo**, sélectionnez l'option **Alimentation TV**.
- Déplacez le curseur vers la droite, puis vers le haut ou vers le bas pour sélectionner une autre option :
 - **Péritel (option par défaut pour l'Europe)**
 - **Automatique**
 - **Manuel (option par défaut pour les États-Unis)**
- Appuyez sur la touche **Enter**.

Figure 8

Sélection du mode d'alimentation du téléviseur



8. Examinez l'option **État d'alimentation TV** :
 - **TV active** signifie que le capteur TV installé fonctionne.
 - **Non détecté** signifie que le capteur TV (s'il est installé) n'est pas correctement positionné ou n'est pas connecté.
 - Appuyez sur la touche **System** ou **Exit** pour quitter le menu Système.

Pour contrôler le récepteur câble/satellite

L'appareil à sélectionner est celui qui est connecté à l'entrée CBL-SAT du media center. Ainsi, lorsque vous appuyez sur la touche de sélection de la source **CBL•SAT** et sur la touche **On/Off** située en dessous, vous activez cet appareil.

Si vous utilisez à la fois un récepteur satellite et un récepteur câble, utilisez l'option AUX pour désigner la marque et le code du second appareil.

♪ **Remarque** : Pour toutes instructions générales sur l'utilisation du menu Système de LIFESTYLE®, reportez-vous à la section « Utilisation du menu Système » page 27.

Procédez comme suit pour un décodeur câble/satellite :

Mettez sous tension le récepteur câble ou satellite (ou toute autre source vidéo connectée à la prise CBL•SAT Audio IN) du media center. Allumez le téléviseur et veillez à sélectionner l'entrée vidéo correspondant au media center sur le téléviseur. Sur la télécommande LIFESTYLE®, appuyez sur la touche de sélection de la source **CBL•SAT** et procédez comme suit :

1. Identifiez l'appareil :
 - Dans la liste d'options de la catégorie **Télécommande** du menu Système, sélectionnez l'option **Appareil CBL•SAT**.
 - Déplacez le curseur vers la droite et sélectionnez un appareil parmi les options, en appuyant sur la touche **Enter**.
2. Identifiez la marque :
 - Dans la liste d'options de gauche, sélectionnez l'option **Marque CBL•SAT**.
 - Déplacez le curseur vers la droite pour accéder à la liste alphabétique, puis déplacez-le vers le haut ou vers le bas jusqu'à la marque de votre appareil.
 - Appuyez sur la touche **Enter** pour sélectionner cette marque.
3. Sélectionnez le code correspondant à l'appareil :
 - Dans la liste d'options de gauche, sélectionnez l'option **Code CBL•SAT**.
 - Déplacez le curseur vers la droite pour sélectionner le premier code.
 - Appuyez sur la touche **CBL•SAT On/Off** de la télécommande LIFESTYLE®. Appuyez à nouveau sur la même touche.
Si le récepteur câble ou satellite s'éteint, puis se rallume, c'est que vous avez choisi le bon code.
Dans le cas contraire, sélectionnez un autre code, puis appuyez à nouveau sur la touche **CBL•SAT On/Off** à deux reprises.
 - Une fois le bon code sélectionné, appuyez sur la touche **Enter**.
 - Appuyez sur la touche **System** ou **Exit** pour quitter le menu Système.

Une fois ces réglages terminés, vous pouvez utiliser la touche **CBL•SAT On/Off** de la télécommande LIFESTYLE® pour activer votre récepteur câble ou satellite, et les autres touches de la télécommande pour le contrôler. Si vous utilisez à la fois un récepteur satellite et un récepteur câble, utilisez la prise AUX pour connecter le second appareil et le sélectionner comme source.

Pour contrôler le magnétoscope ou le graveur de DVD

La liste des marques et des codes de magnétoscopes s'applique également aux graveurs de DVD et autres enregistreurs numériques. La procédure ci-dessous permet de configurer la télécommande pour un seul de ces appareils uniquement, et *non* les deux.

Si vous utilisez à la fois un magnétoscope et un enregistreur numérique, configurez le premier sur l'entrée « VCR » et le second sur l'entrée « AUX ».



Procédez comme suit pour le magnétoscope :

Activez votre magnétoscope ou votre graveur de DVD. Activez le téléviseur et veillez à sélectionner l'entrée vidéo correspondant au media center sur le téléviseur. Ensuite, sur la télécommande LIFESTYLE®, appuyez sur la touche de sélection de la source **VCR** et procédez comme suit :

1. Identifiez l'appareil :
 - Dans la liste d'options de la catégorie **Télécommande** du menu Système, sélectionnez l'option **Appareil VCR**.
 - Déplacez le curseur vers la droite et sélectionnez un appareil parmi les options, en appuyant sur la touche **Enter**.
2. Identifiez la marque :
 - Dans la liste d'options de la catégorie **Télécommande** du menu Système, sélectionnez l'option **Marque VCR**.
 - Déplacez le curseur vers la droite pour accéder à la liste de marques, puis déplacez-le vers le haut ou vers le bas jusqu'à atteindre la marque de votre magnétoscope ou graveur de DVD.
 - Appuyez sur la touche **Enter** pour sélectionner cette marque.

3. Sélectionnez le code correspondant à l'appareil :
 - Dans la liste d'options de gauche, sélectionnez l'option **Code VCR**.
 - Déplacez le curseur vers la droite pour sélectionner le premier code.
 - Appuyez sur la touche **VCR On/Off** de la télécommande LIFESTYLE®. Appuyez à nouveau sur la même touche.
Si le magnétoscope ou graveur de DVD s'éteint, puis se rallume, c'est que vous avez choisi le bon code.
Si le téléviseur ne s'éteint pas, sélectionnez un autre code et appuyez à nouveau sur la touche **TV On/Off** à deux reprises.
 - Une fois le bon code sélectionné, appuyez sur la touche **Enter**.
 - Appuyez sur la touche **System** ou **Exit** pour quitter le menu Système.

Une fois ces réglages terminés, sélectionnez la source **VCR**. Vous pouvez désormais utiliser les touches **VCR On/Off**, Play, Pause et Stop de la télécommande pour qu'elle fonctionne avec votre magnétoscope ou graveur de DVD. Sur certains graveurs de DVD, les touches **Shuffle** et **Repeat** permettent de passer rapidement au chapitre suivant ou précédent.

♪ **Remarque** : Si le symbole  apparaît au-dessous de la touche  de la télécommande LIFESTYLE®, une touche d'enregistrement () figure aussi dans la partie inférieure de la télécommande. Utilisez cette touche pour déclencher l'enregistrement sur votre magnétoscope/enregistreur numérique.

Pour contrôler la source AUX

Si vous avez branché un appareil à l'entrée AUX du media center, vous pouvez configurer votre télécommande LIFESTYLE® pour le contrôler. Notez cependant que vous ne pourrez ni allumer, ni éteindre cet appareil à l'aide de la télécommande.

Si aucun appareil n'est branché à l'entrée AUX, vous pouvez tout de même sélectionner un autre appareil dans la liste des appareils AUX possibles afin de le contrôler : Chargeur CD, Satellite, Câble, Graveur de DVD, TV ou Magnétoscope.

Pour contrôler l'appareil choisi, appuyez d'abord sur la touche de sélection de la source **AUX**.

♪ **Remarque** : Pour toutes instructions générales sur l'utilisation du menu Système de LIFESTYLE®, reportez-vous à la section « Utilisation du menu Système » page 27.

Procédez comme suit pour la source AUX :

Mettez votre appareil sous tension. Activez le téléviseur et veillez à sélectionner l'entrée vidéo correspondant au media center sur le téléviseur. Ensuite, sur la télécommande LIFESTYLE®, appuyez sur la touche de sélection de la source **AUX** et procédez comme suit :

1. Identifiez l'appareil :
 - Dans la liste d'options de la catégorie **Télécommande** du menu Système, sélectionnez l'option **Appareil AUX**.
 - Déplacez le curseur vers la droite pour accéder à la liste, puis déplacez-le vers le haut ou vers le bas jusqu'à atteindre le nom de l'appareil souhaité. Appuyez ensuite sur la touche **Enter** pour le sélectionner.
2. Identifiez la marque :
 - Dans la liste d'options de gauche, sélectionnez l'option **Marque d'appareil AUX**.
 - Déplacez le curseur vers la droite pour accéder à la liste alphabétique, puis déplacez-le vers le haut ou vers le bas jusqu'à la marque de votre appareil.
 - Appuyez sur la touche **Enter** pour sélectionner cette marque.

3. Sélectionnez le code correspondant à l'appareil :
 - Dans la liste d'options de gauche, sélectionnez l'option **Code d'appareil AUX**.
 - Déplacez le curseur vers la droite pour sélectionner le premier code.
 - Sur la télécommande LIFESTYLE®, appuyez sur la touche **Play** ou sur la flèche Channel/Track dirigée vers le haut.
Si l'appareil réagit, appuyez sur d'autres touches pour vous assurer que ses autres fonctions importantes fonctionnent également. Si l'appareil ne réagit pas, sélectionnez un autre code et réessayez.
 - Une fois que vous avez sélectionné le code qui correspond le mieux à votre appareil, appuyez sur la touche **Enter**.

Appuyez sur la touche **System** ou **Exit** pour quitter le menu Système.

Contrôle des canaux à partir d'un périphérique sur l'entrée vidéo du téléviseur

Si vous changez toujours de chaîne sur votre récepteur câble/satellite, et jamais sur le téléviseur lui-même, vous pouvez configurer votre système LIFESTYLE® pour activer votre récepteur câble/satellite lorsque vous sélectionnez le téléviseur comme source. Dans ce cas, vous devez connecter votre récepteur câble/satellite to à l'entrée TV Audio IN du media center, et sélectionner cette option dans le menu Système.

♪ **Remarque :** Pour toutes instructions générales sur l'utilisation du menu Système LIFESTYLE®, reportez-vous à la section « Propriétés pouvant être modifiées » page 27.

Effectuez cette sélection dans les options de la catégorie **Télécommande** du menu Système. En face de l'option **Commande de téléviseur**, sélectionnez dans la liste le composant à utiliser comme sélecteur de canaux. Appuyez ensuite sur la touche **System** ou **Exit** pour quitter le menu Système.

Figure 9

Désignation du téléviseur comme sélecteur de canaux (tuner TV)



Vous disposez ainsi du son du câble pour accompagner les images du câble, sans devoir sélectionner CBL•SAT comme source. Vous pouvez également désigner l'appareil CBL•SAT comme tuner principal pour contrôler la sélection des chaînes.

Cette option n'est un choix judicieux que si vous utilisez votre téléviseur comme moniteur vidéo uniquement.

Propriétés pouvant être modifiées

Les modifications apportées aux propriétés du système sont généralement apportées une fois pour toutes. Si votre appareil fonctionne déjà comme vous le souhaitez, ces modifications ne sont pas nécessaires.

Toutefois, pour certaines options d'installation, il peut être nécessaire de procéder à des modifications dans le menu Système, afin de rendre celui-ci entièrement compatible et d'en faciliter la configuration.

Par exemple, il est possible de configurer la télécommande pour qu'elle contrôle n'importe quel appareil connecté en externe au système.

Comment afficher le menu Système

Appuyez sur la touche **System** de la télécommande LIFESTYLE® pour afficher le menu Système. Ce menu s'affiche uniquement sur l'écran du téléviseur, pas sur celui du media center.

Si vous ne voyez PAS ce menu s'afficher :

- Vérifiez que le téléviseur est allumé.
- Vérifiez que l'entrée vidéo sélectionnée est bien celle qui est connectée au media center.

🎵 **Remarque :** Si vous avez noté les informations sur l'entrée TV dans le formulaire de la page 17 de votre Guide d'installation, vérifiez ces informations.

- Appuyez sur la touche **System** de la télécommande LIFESTYLE® selon les besoins.

Affichage du menu

Lorsque le menu Système apparaît, la première catégorie à gauche (Audio) est sélectionnée, et l'écran affiche les fonctions de cette catégorie. Si vous déplacez la sélection vers la droite, d'autres catégories sont sélectionnées.

À l'extrême droite apparaît la catégorie Verrouillage DVD avec la liste de ses fonctions (Figure 10).

🎵 **Remarque :** Le fait d'accéder au menu Système entraîne la mise en pause de tout DVD ou CD vidéo en cours de lecture.

Figure 10

Menu Système et aperçu de la fonctionnalité Verrouillage DVD

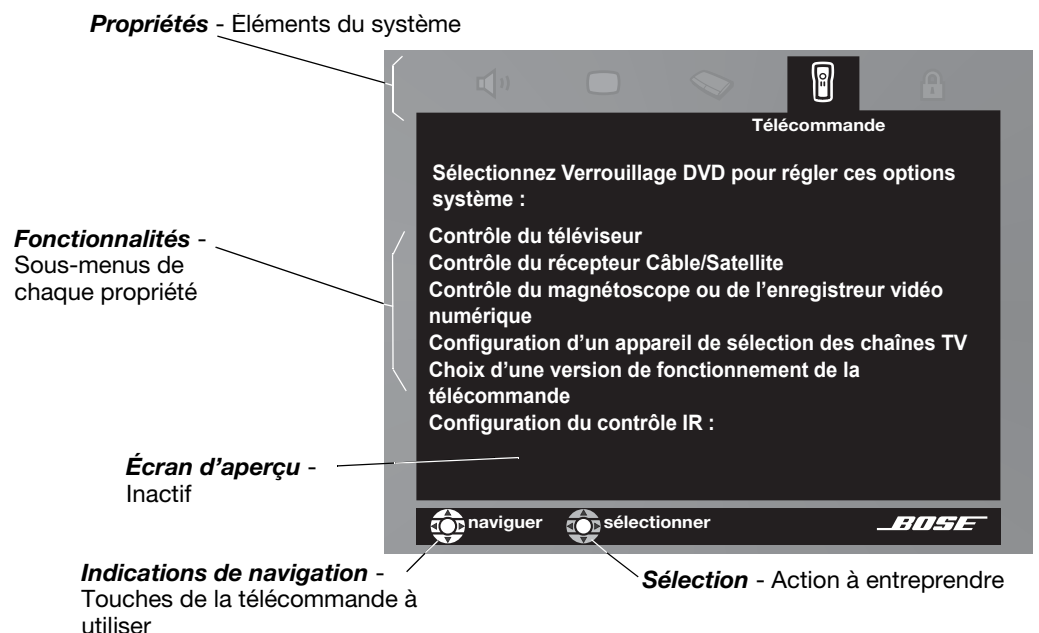

Comment apporter des modifications

Toute modification dans ce menu est similaire à la modification des réglages d'une source.

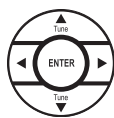

- Parcourez le menu et apportez des modifications à l'aide des touches de sélection ci-contre :
- Déplacez le curseur vers la droite pour afficher un aperçu des fonctions de chaque catégorie.
- Appuyez sur la flèche dirigée vers le bas ou sur la touche **Enter** pour sélectionner les fonctions de cette catégorie.

♪ **Remarque** : Lorsque la catégorie est activée, l'écran passe de la liste des fonctions à une liste des options spécifiques que vous pouvez modifier.

- Dans la liste active, appuyez sur les flèches de direction pour accéder à l'option souhaitée.
- Appuyez sur la touche **Enter** ou sur la flèche dirigée vers la gauche pour confirmer votre sélection et retourner à la colonne des fonctions.
- Répétez cette procédure pour toutes les modifications que vous souhaitez apporter.
- Appuyez sur **Exit** pour quitter le menu de configuration.

Options audio

Appuyez sur la touche **System** de la télécommande LIFESTYLE®. Lorsque l'aperçu des fonctions audio apparaît, appuyez sur la touche **Enter** pour afficher la liste active des options audio.

Figure 11

Aperçu des fonctions audio

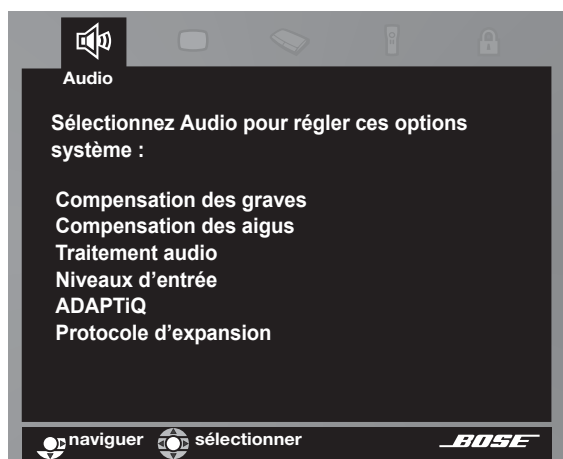

♪ **Remarque** : Il peut être utile d'écouter une source audio lorsque vous apportez ce type de modification. Certains changements sont immédiatement perceptibles et donc utiles pour régler précisément vos sélections.

Liste active des options	Réglages par défaut (Options)	Effet du réglage
Compensation des graves	0	Reproduction normale des basses fréquences.
	(-14 à +14)	Reproduction des basses fréquences réduite (-) ou augmentée (+).
	(-9 à +6)	Bande disponible avec le système de calibrage ADAPTiQ®.

Compensation des aigus	0 -14 à +14 (-9 à +6)	Reproduction normale des hautes fréquences. Reproduction des basses fréquences réduite (-) ou augmentée (+). <i>Plage disponible suivant le système de calibrage ADAPTiQ.</i>
Traitement audio (Égalisation cinéma, Compression de niveau, Décodage mono)	Automatique (Personnalisé)	Traitement Bose® standard appliqué. Cette option permet de modifier les options (spécifiques à chaque source audio) après avoir appuyé sur la touche Settings pendant qu'un signal audio interne ou externe est en cours de lecture.
Niveau d'entrée analogique TV Niveau d'entrée numérique TV Niveau d'entrée analogique magnétoscope Niveau d'entrée numérique magnétoscope Niveau d'entrée analogique CBL/SAT Niveau d'entrée numérique CBL/SAT Niveau d'entrée analogique AUX Niveau d'entrée numérique AUX	Normal (-6, -3, +3, +6)	Niveau de signal standard (force). Diminue ou augmente le niveau de signal. (réglable pour s'adapter aux niveaux des autres éléments) 🎵 Remarque : Il est conseillé d'ajuster les entrées des éléments externes de façon à ce qu'ils correspondent aux niveaux FM et CD internes du système.
ADAPTiQ®	Inactif (Actif) Effacer=	Aucun calibrage audio ADAPTiQ® effectué. Utilise les ajustements du système ADAPTiQ réalisés avec le disque 2. Annule les ajustements* du système ADAPTiQ si, dans les cinq secondes suivant la sélection de cette option, vous appuyez sur le bouton Erase du media center.
Protocole d'expansion Modifiez cette fonction uniquement si indiqué comme tel dans la notice d'utilisation de votre télécommande réseau Bose®.	Câble Bose® Link (Ancien)	Communique uniquement avec des produits compatibles Bose Link situés dans d'autres pièces. Permet au système de communiquer avec d'anciens produits Bose (par exemple les récepteurs radio Bose Wave® ou les récepteurs radio /lecteurs de CD Wave®, qui sont antérieurs au système Bose Link), ainsi qu'avec certains appareils non produits par Bose et situés dans d'autres pièces.

*L'élimination des réglages du système ADAPTiQ n'est PAS réversible automatiquement.

La restauration de ces réglages nécessite l'utilisation du disque d'installation 2 et du casque ADAPTiQ fourni avec le système. Pour plus d'informations sur ce processus, reportez-vous à la section « Fin de l'installation de base » du *Guide d'installation* du système.

Cette fonctionnalité avancée permet au système LIFESTYLE® d'ajuster automatiquement son traitement du son pour compenser divers paramètres (meubles, emplacement des enceintes, position de l'auditeur) afin de produire un son idéal dans la pièce principale.

Options vidéo

Appuyez sur la touche **System** de la télécommande LIFESTYLE®. Déplacez le curseur vers la droite pour voir l'aperçu des fonctions vidéo, puis appuyez sur la touche **Enter** pour afficher la liste active des options vidéo.

Figure 12

Aperçu des fonctions vidéo



🎵 **Remarque :** NE MODIFIEZ PAS les réglages des fonctions Vidéo en composantes et Balayage progressif dans le menu Système. Sur certains téléviseurs, l'écran reste vierge tant que vous n'avez pas procédé à ce changement.

Reportez-vous à la section « Configuration des composants du système à l'aide de l'afficheur » page 13.

Liste active des options	Réglages par défaut (Options)	Effet du réglage
Alimentation TV	Automatique	Le téléviseur s'allume automatiquement lorsqu'une source vidéo est sélectionnée.**
	(Manuel)	Le téléviseur ne s'allume pas automatiquement.
	Péritel)	Réponse du téléviseur à l'entrée de prise péritel.
État d'alimentation TV (indicateur seulement, pas un réglage)	Non détecté	Indique que le capteur TV n'est pas installé ou n'est pas positionné correctement.
	(TV active)	Indique que le capteur TV est installé et fonctionne correctement.
Rapport d'écran TV	Normal	Rapport d'écran 4:3.
	(Écran large)	Rapport d'écran large 16:9.
DVD écran large	Modifié	Ajustement du format vidéo DVD pour s'adapter à un écran de télévision 4:3.
	(Non modifié)	Aucun ajustement automatique du format vidéo DVD.
Connecteur vidéo (Voir la remarque page 30.)	Composite, S-VIDEO	Le système fonctionne avec une connexion TV composite et/ou S-vidéo.
	(Composantes)	Le système fonctionne avec une connexion TV en composantes.
Niveau noir vidéo	Normal	Niveau de noir généralement approprié aux écrans de télévision.
	(Étendu)	Réduit le niveau de noir de l'écran. Approprié pour certains téléviseurs.

**Pour utiliser cette fonction, le capteur TV doit être installé et positionné de façon à détecter si le téléviseur est allumé ou éteint. Pour plus d'informations sur le capteur TV, reportez-vous à la section « Installation du capteur TV » du Guide d'installation.

Format vidéo :	NTSC (US)	Correspond aux écrans NTSC (norme US).
	PAL (EUROPE)	Correspond aux écrans PAL (norme européenne).
	(MULTISTANDARD)	Correspond aux téléviseurs multistandards (NTSC <u>et</u> PAL).
Balayage progressif	Inactif	L'image à l'écran prend le style standard.
	(Actif)	L'image à l'écran prend le style avancé (si disponible sur le téléviseur).

Options du media center

Appuyez sur la touche **System** de la télécommande LIFESTYLE®. Déplacez le curseur vers la droite pour afficher un aperçu des fonctions du media center. Appuyez sur la touche **Enter** pour accéder à un écran actif comportant des sous-menus.

Figure 13

Caractéristiques du panneau avant du media center



Liste active des options	Réglages par défaut (Options)	Effet du réglage
Luminosité d'affichage	4	Le media center affiche les zones claires avec une luminosité moyenne.
	(1 à 7)	Assombrit ou éclaircit l'écran du media center (7 = le plus clair).
Langue d'affichage	English (Dansk, Deutsch, Español, Français, Italiano, Nederlands, Svenska)	Les menus à l'écran s'affichent dans la langue sélectionnée.
Source optique	Aucune	Aucun signal numérique reçu via le câble optique.
	(TV, magnétoscope, CBL/SAT, AUX)	Signal numérique reçu via le câble optique pour la source sélectionnée. Remarque : Le choix d'une source optique pour ce signal restreint les connexions numériques au mode optique uniquement. Aucun signal sur une connexion numérique coaxiale ne sera traité.

UTILISATION DU MENU SYSTÈME

Sortie audio numérique	Original	Aucun traitement appliqué aux signaux envoyés aux fiches audio numériques du panneau arrière.
	PCM	Améliore la compatibilité audio numérique avec d'autres appareils.
Espacement canaux tuner	USA, Europe	Espacement des canaux de stations de radio AM/FM défini pour la norme de la région sélectionnée.
Restauration des réglages d'usine	Non	Les réglages utilisateur, le cas échéant, modifient le fonctionnement du système.
	Oui	Remplace les réglages et ajustements utilisateur par les réglages originaux définis en usine.

Options de la télécommande

Appuyez sur la touche **System** de la télécommande LIFESTYLE®. Déplacez le curseur vers la droite pour voir l'aperçu des fonctions de la télécommande, puis appuyez sur la touche **Enter** pour afficher la liste active des options de la télécommande.

Figure 14

Aperçu des fonctions de la télécommande

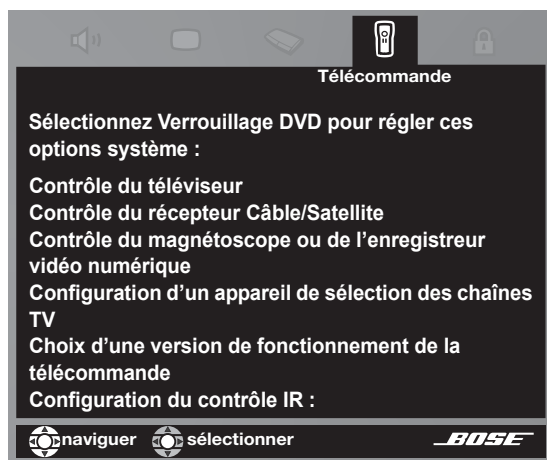

Liste active des options	Réglages par défaut (Options)	Effet du réglage
Marque de TV	-- (Marque)	Identifie la marque du téléviseur que la télécommande LIFESTYLE® doit faire fonctionner.
Code TV	--	Identifie le code infrarouge qui fonctionne avec votre téléviseur.
Appareil CBL•SAT	-- (Câble, Câble/DVR, Satellite, Satellite/DVR, Tuner HDTV)	Identifie l'appareil qui est connecté à l'entrée CBL•SAT.
Marque CBL•SAT	-- (Marque)	Identifie la marque de l'appareil que la télécommande LIFESTYLE® doit faire fonctionner.
Code CBL•SAT	--	Identifie le code infrarouge qui fonctionne avec votre récepteur câble/satellite.

Magnétoscope	-- Magnétoscope, DVR, Câble/DVR, Satellite/DVR, DVD/Graveur DVD, DVD/DVR, TV/DVD	Identifie le type d'appareil connecté à l'entrée VCR.
Marque Magnétoscope	-- Marque	Identifie la marque de l'appareil que la télécommande LIFESTYLE® doit faire fonctionner.
Code magnétoscope	--	Identifie le code infrarouge qui fonctionne avec votre magnétoscope.
Appareil AUX	-- Changeur de CD, DVR, DVD/Graveur de DVD, DVD/DVR, TV HDTV, TV/DVD, Magnétoscope, Câble/DVR, Câble, Satellite/DVR, Satellite, TV	Identifie le type d'appareil connecté à l'entrée AUX.
Marque d'appareil AUX	-- Marque	Identifie la marque de l'appareil que la télécommande LIFESTYLE® doit faire fonctionner.
Code AUX	--	Identifie le code infrarouge qui fonctionne avec l'appareil connecté à la prise AUX.
Commande de téléviseur	TV AUX, Magnétoscope, CBL•SAT	Détermine l'appareil qui change les chaînes lorsque la source est le téléviseur.
Télécommande	Enregistrement/ABC, Télétexte	Définit la fonction de certaines touches de la télécommande, par exemple le contrôle de rapport d'écran (Enregistrement/ABC ou Télétexte) pris en charge par votre téléviseur ou dans votre région.
Contrôle IR	Actif Programmation Inactif	Le système reçoit les commandes IR d'une autre télécommande qui a été programmée pour faire fonctionner le système. Le système envoie des commandes IR en réponse aux boutons de la télécommande LIFESTYLE® utilisés, pour indiquer à une autre télécommande de faire fonctionner le système. Le système ne peut pas être contrôlé par une autre télécommande infrarouge ou n'enseigne pas les commandes infrarouges à une télécommande programmable.

Options de verrouillage de DVD

Appuyez sur la touche **System** de la télécommande LIFESTYLE®. Déplacez le curseur vers la droite pour voir l'aperçu des fonctions de verrouillage de DVD, puis appuyez sur la touche **Enter** pour afficher la liste active des options de verrouillage de DVD.

Figure 15

Aperçu des fonctions de verrouillage de DVD

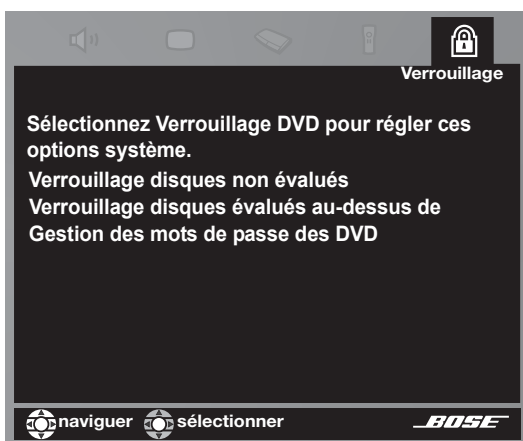

	Réglages par défaut (Options)	Effet du réglage
Création d'un mot de passe (apparaît uniquement avant la création d'un mot de passe)	-- --	Crée un code à quatre chiffres pour limiter l'accès aux films en fonction de leur classification.
Confirmer mot de passe (apparaît uniquement lors de la création ou de la modification d'un mot de passe)	-- --	Vérification du mot de passe à quatre chiffres.
Saisie/mot de passe (apparaît uniquement après la création d'un mot de passe)	-- --	Permet d'accéder aux films correspondant à un certain niveau de classification.
Changer mot de passe (apparaît uniquement après la saisie d'un mot de passe)	-- --	Crée un nouveau code à quatre chiffres pour limiter l'accès aux films en fonction de leur classification.
Verrouillage disques non évalués	Inactif	Aucune restriction appliquée aux DVD non évalués.
	(Actif)	Limite l'accès aux titres non évalués lorsqu'un mot de passe est défini.
Verrouillage disques évalués au-dessus de	1 à 8	Empêche le visionnage des disques dont la classification est supérieure au chiffre sélectionné, sauf si le mot de passe est saisi.

Utilisation du verrouillage pour le contrôle parental

La fonction de contrôle parental du système LIFESTYLE® permet de limiter l'accès à certains DVD en fonction de leur classification. Pour activer cette fonction, vous devez définir un niveau de restriction et créer un mot de passe dans la section Verrouillage DVD du menu Système.

Le mot de passe empêchera le visionnage non autorisé de DVD dont la classification est supérieure au niveau de restriction que vous avez défini. Il existe huit niveaux, correspondant à la classification établie par la Motion Picture Association of America (MPAA). Ces niveaux sont présentés dans le tableau ci-dessous.

	Classification MPAA	Restriction
8		Aucune
7	NC-17	Public adulte
6	R	Public averti
5		Public adolescent averti
4	PG-13	Public adolescent
3	PG	Public préadolescent
2		Enfants
1	G	Tout public

Par exemple, si vous choisissez de régler le contrôle parental sur 4, l'accès aux DVD dont la classification est supérieure à PG13 sera restreint. Ceux-ci ne pourront être visionnés qu'après saisie du mot de passe.

Ce mot de passe permet également d'éviter que le paramètre de contrôle parental soit modifié sans autorisation.

Pour définir un niveau de restriction et un mot de passe

Une fois le téléviseur allumé, sélectionnez l'entrée vidéo TV correspondant au media center. Appuyez sur la touche **System** de la télécommande LIFESTYLE®.

Lorsque le menu Système s'affiche sur l'écran de télévision :

1. Déplacez le curseur vers la droite sur **Verrouillage DVD** pour ouvrir un aperçu des fonctions disponibles (comme illustré page 34).
2. Appuyez sur la flèche dirigée vers le bas ou sur la touche **Enter** pour accéder à l'écran actif des options de verrouillage de DVD (qui diffère nettement de l'écran d'aperçu).
3. Utilisez le pavé numérique de la télécommande LIFESTYLE® pour saisir les quatre chiffres du mot de passe.
4. Appuyez sur la touche **Enter** pour valider votre choix.
5. Saisissez à nouveau ces quatre chiffres pour confirmer le mot de passe, et appuyez sur la touche **Enter** pour les valider.
6. Sélectionnez l'option **Verrouillage disques évalués au-dessus de**.
7. Déplacez le curseur vers la droite et vers le haut ou le bas pour sélectionner le niveau de restriction souhaité.
8. Appuyez sur la touche **Enter** ou sur la flèche dirigée vers la gauche pour confirmer votre choix et quitter la liste de sélection.

MODIFICATION DE LA CONFIGURATION DES SOURCES

Réglages rapides pendant l'écoute ou le visionnage

Quelle que soit la source que vous écoutez, il est facile de procéder à des modifications rapides en appuyant sur la touche **Settings** de la télécommande LIFESTYLE®. Par exemple, vous pouvez augmenter le volume du canal central ou écouter la musique sur cinq enceintes au lieu de deux.

Afin de vous offrir un accès presque instantané aux réglages, il existe en effet un menu de paramétrage pour chaque source audio, et un autre pour les sources vidéo. Appuyez sur une touche, et le menu approprié s'affiche pour la source qui est en cours de lecture.

Vous verrez que les déplacements dans les menus et la sélection des options propres à chaque source deviendront vite une seconde nature. Essayez et vous verrez.

Recherche de la liste des options

Pour voir les options disponibles, vous devez d'abord sélectionner une source. Puis, sur la télécommande LIFESTYLE®, appuyez sur la touche **Settings** pour accéder au menu.

Le menu apparaît sur l'écran du media center, ainsi que sur celui de votre téléviseur si celui-ci est allumé et si son entrée vidéo correspondant au media center est sélectionnée.

- Lorsque les options apparaissent sur l'écran du media center (Figure 16), appuyez sur la touche fléchée vers le bas pour voir les autres options.

Figure 16

Exemple d'options de paramétrage de la lecture de CD, telles qu'elles apparaissent sur l'écran du media center



- Pour afficher le menu de configuration de la lecture de DVD sur l'écran du téléviseur (Figure 17), allumez le téléviseur et sélectionnez l'entrée TV correspondant au media center.

Si la liste des options est trop longue pour être entièrement affichée, une petite flèche pointée vers le bas ou le haut apparaît à la base de la liste pour indiquer le sens de déplacement pour voir les autres options.

Figure 17

Menu de configuration de la radio FM tel qu'il apparaît sur l'écran du téléviseur, avec indications descriptives

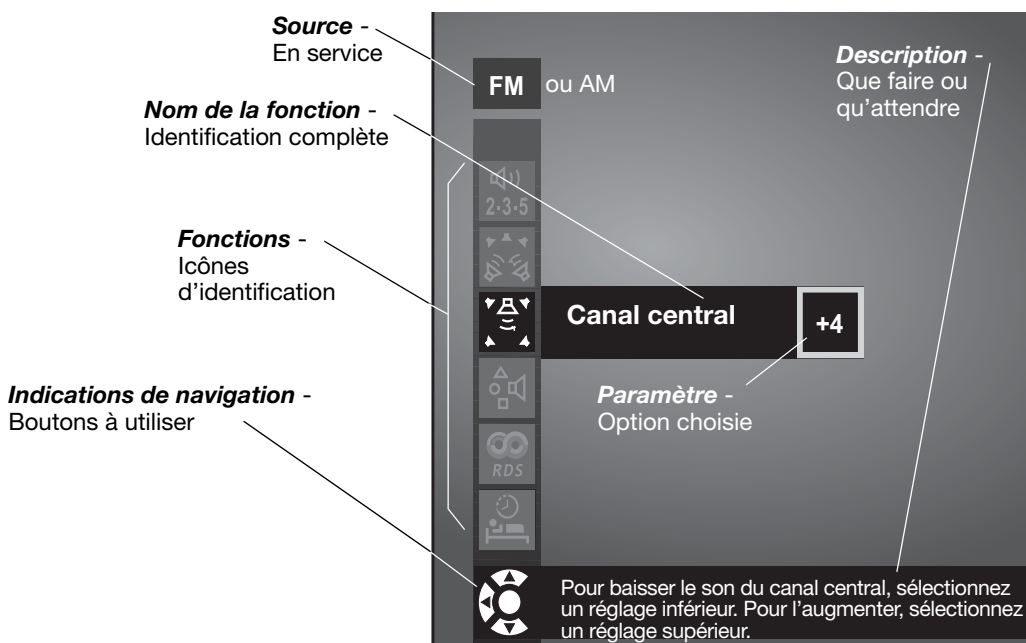

Lorsque le menu Configuration est visible sur l'écran du téléviseur, toutes les modifications apportées aux réglages y apparaissent, ainsi que sur l'écran du media center.

Comment modifier les réglages

Naviguez et effectuez des modifications à l'aide des touches de sélection dans le menu Configuration affiché sur l'écran du media center ou du téléviseur.

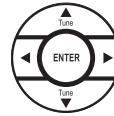

La procédure est la même sur le media center ou le téléviseur :

- Appuyez sur les flèches de direction pour accéder à l'option souhaitée.
- Appuyez sur la touche **Enter** ou sur la flèche dirigée vers la gauche pour confirmer votre sélection et retourner à la colonne des fonctions.
- Répétez cette procédure pour toutes les modifications que vous souhaitez apporter.
- Appuyez sur **Exit** pour quitter le menu de configuration.

La procédure ci-dessous illustre comment changer le nombre d'enceintes utilisées en FM (Figure 18).

- Le menu Configuration de la FM s'affiche sur l'écran du téléviseur. Il indique un réglage par défaut avec 5enceintes.
- Les touches fléchées permettent de se diriger vers la droite et vers le haut ou le bas pour changer le nombre d'enceintes utilisées.
- La touche **Enter** ou la flèche dirigée vers la gauche permettent de confirmer le nouveau réglage et de retourner à la liste des attributs du tuner.

Figure 18

Changement du nombre d'enceintes utilisées

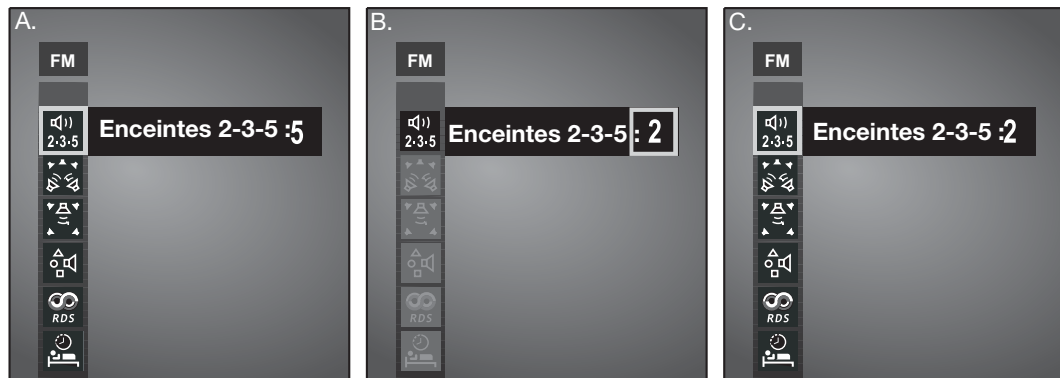





Vous pouvez également appliquer la procédure ci-dessus pour rétablir les réglages d'origine. Procédez ainsi si le résultat de la modification apportée ne vous convient pas ou si vous avez accidentellement apporté une modification non souhaitée.

Les réglages d'origine (par défaut) de chaque source sont répertoriés en tant que première option pour chacune des fonctions figurant sur la page suivante.

Pour rétablir les réglages par défaut de toutes les fonctions, choisissez l'option **Restauration des réglages d'usine** du menu Système, dans la catégorie **Media Center**. Cette opération annule toutes les modifications que vous avez apportées aux menus Système et Configuration. Au lieu d'effectuer un changement global, notez le réglage par défaut figurant page suivante, puis sélectionnez-le pour la source souhaitée.

Réglages CD







Pour afficher le menu Configuration d'un CD, vous devez insérer un CD dans le tiroir disque avant de sélectionner la source correspondante.









	Fonctions	Réglage (Options)	Effet du réglage
	Enceintes 2-3-5	5 (2, 3)	Détermine le nombre d'enceintes utilisées.
	Surround	0 (-5 à +5)	Règle le volume relatif du son surround.
	Canal central	0 (-5 à +5)	Règle le volume relatif de l'enceinte centrale.
	Piste audio	DTS (Dolby Digital)	Lit les pistes audio au format spécifié.
	Minuterie sommeil	Inactif (10-90)	Le système est désactivé après la durée définie.

Réglages DVD

Pour afficher le menu Configuration d'un DVD, vous devez insérer un DVD dans le tiroir disque avant de sélectionner la source correspondante.







Trois fonctions (indiquées en *italique* ci-dessous) apparaissent dans le menu DVD uniquement si vous avez réglé **Traitement audio** sur **Réglage utilisateur** dans la section **Audio** du menu Système.

DVD	Fonctions	Réglage (Options)	Effet du réglage
	Enceintes 2-3-5	5 (2, 3)	Détermine le nombre d'enceintes utilisées.
	Surround	0 (-5 à +5)	Règle le volume relatif du son surround.
	Canal central	0 (-5 à +5)	Règle le volume relatif de l'enceinte centrale.
	<i>Égalisation cinéma</i>	Actif Inactif	Ajuste le rapport graves/aigus pour une reproduction correcte des pistes sonores des films.
	<i>Compression de niveau</i>	Actif Inactif	Règle le volume pour préserver l'intelligibilité des dialogues et empêcher certains sons d'en couvrir d'autres.
	<i>Décodage mono</i>	Actif Inactif	Active les circuits de décodage mono Videostage® 5 pour le traitement des programmes mono (son sur un seul canal) sur 5 enceintes.

<i>DVD</i>	<i>Fonctions</i>	<i>Réglage (Options)</i>	<i>Effet du réglage</i>
	Time (Heure)	0:00 _:__	Affiche le temps écoulé. Avance ou recule le film sur la nouvelle heure.
	Titre	_ sur __	Avance ou recule le film vers une autre section du DVD, en fonction du chiffre défini.
	Chapitre	___	Avance ou recule le film vers une nouvelle scène, en fonction du chiffre défini.
	Piste audio	DTS Dolby Digital	Lecture d'un format audio disponible sur un DVD spécifique, qui peut comporter plusieurs choix.
	Langue de sous-titrage	English Autre	Détermine la langue utilisée pour les sous-titres d'un DVD (parmi les langues disponibles pour ce disque).
	Angle de caméra	1 sur __	Détermine l'angle utilisé pour une séquence d'un DVD (parmi les angles de prise de vue disponibles sur ce disque).
	Répéter AB	a, b A, B	Répète une section du DVD, après définition des points de début et de fin. Pour plus d'informations sur cette procédure, reportez-vous à la page 20.
	Minuterie sommeil	Inactif 10-90	Le système est désactivé après la durée définie.

Réglages tuner (radio FM ou AM)









Le menu Configuration est différent selon que vous choisissez AM ou FM. Vous pouvez donc ajuster les réglages différemment pour chacune de ces sources. Deux des attributs ci-dessous sont disponibles uniquement si le tuner est défini sur FM.

	<i>Fonctions</i>	<i>Réglage (Options)</i>	<i>Effet du réglage</i>
	Enceintes 2-3-5	5 (2, 3)	Détermine le nombre d'enceintes utilisées.
	Surround	0 (-5 à +5)	Règle le volume relatif du son surround.
	Canal central	0 (-5 à +5)	Règle le volume relatif de l'enceinte centrale.
	Mode de sortie (fonction FM)	Auto (Mono ou Stéréo)	Définit la répartition des signaux radio sur les différents canaux.
	Infos RDS (uniquement dans la plage FM et en-dehors des USA.)	Inactif (Actif)	Affiche des informations sur la station et le programme (à l'aide du système RDS, Radio Data System.)
	Minuterie sommeil	Inactif (10-90)	Le système est désactivé après la durée définie.

Réglages TV (pour magnétoscope, câble/satellite et Aux)

Les réglages ci-dessous affectent les programmes de télévision, même si la source est VCR, CBL/SAT ou AUX. Ces sources ne disposent pas de menus distincts.

Trois fonctions (indiquées en *italique* ci-dessous) apparaissent dans le menu TV uniquement si vous avez réglé **Traitement audio** sur **Réglage utilisateur** dans la section **Vidéo** du menu Système.

	Fonctions	Réglage (Options)	Effet du réglage
	Enceintes 2-3-5	5 (2, 3)	Détermine le nombre d'enceintes utilisées.
	Surround	0 (-5 à +5)	Règle le volume relatif du son surround.
	Canal central	0 (-5 à +5)	Règle le volume relatif de l'enceinte centrale.
	<i>Égalisation cinéma</i>	<i>Actif</i> <i>Inactif</i>	<i>Ajuste le rapport graves/aigus pour une reproduction correcte des pistes sonores des films.</i>
	<i>Compression de niveau</i>	<i>Actif</i> <i>Inactif</i>	<i>Ajuste le son par bande de fréquences afin d'atténuer la différence de volume entre les dialogues et les effets spéciaux. Empêche certains sons de recouvrir les autres.</i>
	<i>Décodage mono</i>	<i>Actif</i> <i>Inactif</i>	<i>Active les circuits de décodage mono Videostage® 5 pour le traitement des programmes mono (son sur un seul canal) sur 5 enceintes.</i>
	<i>Dolby Digital 1+1</i>	1 (2, Les deux)	<i>Lit le contenu audio de la piste sonore sélectionnée. Le contenu de la deuxième piste sonore peut correspondre à une autre langue, par exemple.</i>
	Minuterie sommeil	Inactif (10-90)	Le système est désactivé après la durée définie.

Entretien du système :

La seule opération d'entretien régulière nécessaire pour la télécommande consiste à changer les piles dès que nécessaire.

Notez cependant qu'en cas de besoin, il est possible de changer les commutateurs situés à l'intérieur du compartiment à piles (pour sélectionner un nouveau code interne, par exemple). Un changement du même type peut être nécessaire pour les éventuelles télécommandes supplémentaires, achetées pour être utilisées dans d'autres pièces.

♪ **Remarque :** Pour plus d'informations, reportez-vous à la section « Modification des commutateurs de la télécommande » ci-dessous.

Remplacement des piles de la télécommande

Remplacez les quatre piles dès que la télécommande cesse de fonctionner ou que son rayon d'action semble avoir diminué. Il est conseillé d'utiliser des piles alcalines.

1. Ouvrez le compartiment à piles situé à l'arrière de la télécommande en le faisant glisser (Figure 19).
2. Insérez quatre piles AAA ou IEC-LR3 1,5 V ou équivalent comme indiqué. Faites correspondre les symboles + et - des piles avec les repères + et - situés à l'intérieur du compartiment.
3. Remettez le couvercle en place.

Figure 19

Mise en place des piles de la télécommande

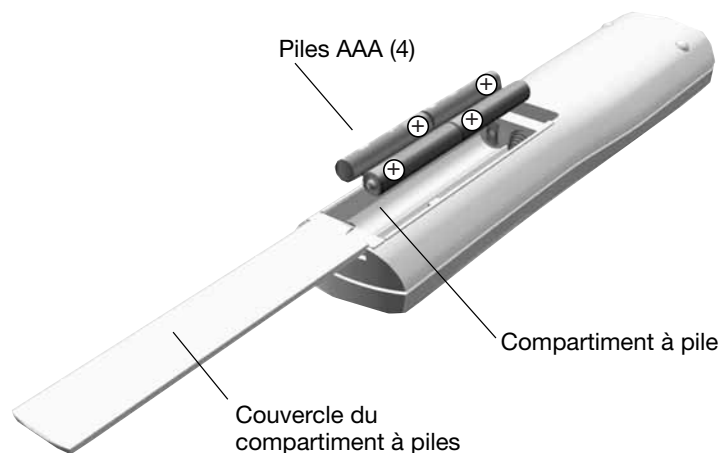

Modification des commutateurs de la télécommande

Toutes les télécommandes LIFESTYLE® utilisent un code interne qui correspond au code interne défini dans le media center et qui permet aux deux appareils de communiquer. Si un autre système LIFESTYLE® situé à proximité entre en conflit avec le vôtre, vous pouvez facilement définir un nouveau code interne pour votre media center et ses télécommandes. Procédez comme indiqué.

Sur la télécommande :

1. Ouvrez le compartiment à piles de la télécommande et repérez les commutateurs miniature (Figure 20 page 42).
2. Déplacez un ou plusieurs commutateurs (1, 2, 3 ou 4) dans la direction opposée à leur position actuelle. Utilisez un trombone, un stylo à bille ou un objet de ce type.

♪ **Remarque :** NE MODIFIEZ PAS les réglages des autres commutateurs. Vous risqueriez de désactiver votre télécommande.

3. Remettez le couvercle en place.

Sur le media center :

1. Soulevez le capot du media center et appuyez sur le bouton All Off.
2. Appuyez sur le bouton Store et maintenez-le enfoncé. Le code interne actuel apparaît sur la fenêtre d'affichage du media center sous la forme de quatre rectangles représentant la position des commutateurs 1 à 4 :

CODE INTERNE : ■ ■ ■ ■

Commutateurs 1 à 4 abaissés = 0 0 0 0 (code interne actuel)

3. Maintenez le bouton Store enfoncé et appuyez sur une touche de la télécommande. Le media center affiche alors le nouveau code interne afin de confirmer qu'il est bien reconnu :

NOUV. CODE INT. : ■ ■ ■ ■

commutateur 1 relevé, 2 abaissé, 3 relevé et 4 abaissé = 1 0 1 0 (nouveau code interne)

4. Relâchez le bouton Store. Le système reste désactivé.
5. Si vous possédez d'autres télécommandes, positionnez leurs commutateurs comme ceux de cette première télécommande en répétant les étapes 1 à 3 ci-dessus. Il n'est pas nécessaire de répéter les étapes 4 à 8.

🎵 **Remarque :** Pour vérifier le code interne du système, appuyez sur Store pendant que le système est désactivé. L'écran confirme la configuration des commutateurs 1 à 4.

Figure 20

Les commutateurs miniatures de la télécommande principale sont réglés pour être utilisés dans la pièce principale (A)

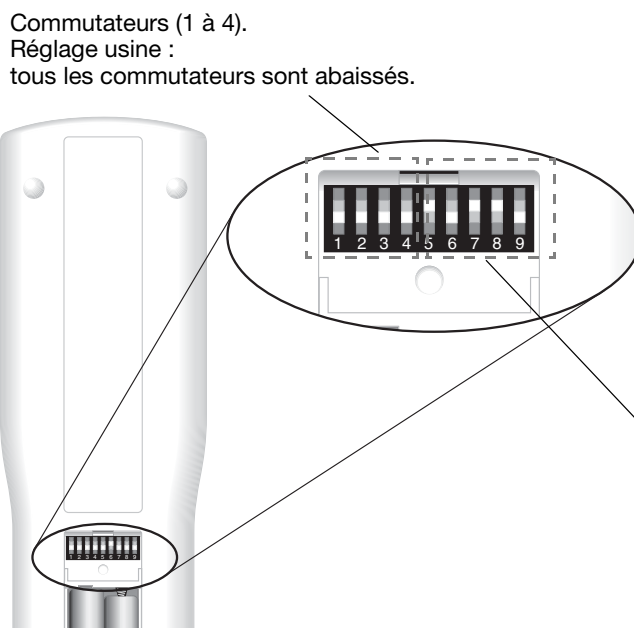

Autres commutateurs

Le commutateur 5 détermine le « flux » ou programme que vous entendez.

Pour plus d'informations sur les flux, reportez-vous à la section « Configuration d'une deuxième pièce d'écoute » page 43.

Les commutateurs 6 à 9 représentent la pièce dans laquelle la télécommande est utilisée.

Dans la pièce principale, la télécommande est définie sur Pièce A, et tous les commutateurs sont abaissés.

Pour une télécommande réseau Bose® dans une autre pièce

Les commutateurs 1 à 4 doivent être réglés de la même façon que sur la télécommande principale.

Définissez les commutateurs 5 à 9 pour la pièce dans laquelle vous souhaitez utiliser la télécommande réseau Bose®.

Configuration d'une deuxième pièce d'écoute

Votre système audio/vidéo LIFESTYLE® peut non seulement restituer du son dans plusieurs pièces simultanément, mais aussi restituer du son à partir de deux sources différentes (CD, tuner AM/FM, TAPE ou AUX) vers ces pièces, par l'intermédiaire de deux « flux » indépendants.

Dans les autres pièces équipées d'enceintes (outre la pièce principale dans laquelle le media center est installé), vous pouvez choisir l'une de ces deux sources, pour une véritable indépendance. Si le système est allumé dans la pièce principale, les auditeurs se trouvant dans les autres pièces peuvent écouter le programme en cours dans la pièce A ou un programme entièrement différent.

Un seul système LIFESTYLE® peut restituer du son de qualité Bose® dans 14 pièces en plus de la pièce A, ce qui vous permet de profiter du système dans l'ensemble de votre maison.

Les produits compatibles avec le réseau Bose® Link simplifient vos décisions

Si vous souhaitez profiter du son dans l'ensemble de votre maison (et même à l'extérieur), vous pouvez utiliser le réseau Bose® Link pour connecter toutes les pièces et installer plusieurs produits Bose de même qualité dans les autres pièces.

Par exemple : le réseau audio domestique sans fil Bose® link AL8 Vous pouvez l'utiliser avec le système Wave®, les systèmes 3•2•1 série II ou 3•2•1 GS série II, les enceintes amplifiées LIFESTYLE® RoomMate® et autres enceintes non amplifiées pour l'intérieur ou l'extérieur, Bose propose aussi des amplificateurs de diverses puissances nominales, ainsi que des câbles et des adaptateurs appropriés pour compléter votre système de son.

De plus, si vous achetez une télécommande réseau Bose® Link pour chaque pièce supplémentaire, la gestion de votre système audio dans toute la maison devient simple et rapide. Il suffit de pré-régler chaque télécommande en fonction de la pièce dans laquelle elle sera utilisée et du flux audio qu'elle doit recevoir.

Pour plus de polyvalence, vous pouvez utiliser une télécommande PERSONAL® Music Center II dans les autres pièces. Outre le fait qu'elle permet de changer les flux de programmes sans devoir configurer les commutateurs, cette télécommande avancée est dotée d'un écran à cristaux liquides indiquant les programmes des deux flux et les autres options d'écoute disponibles.

Quelle que soit la télécommande choisie, chaque produit compatible Bose Link est accompagné d'instructions détaillées permettant de l'insérer aisément dans votre système home cinéma LIFESTYLE®.

Pour obtenir des informations complémentaires ou pour vous procurer d'autre appareils, contactez votre revendeur Bose. Vous pouvez également contacter Bose directement. Il vous suffit de consulter la liste des adresses fournie avec votre système.

Réglage des commutateurs de la télécommande de réseau Bose® Link

Ces réglages ne s'appliquent qu'aux télécommandes dotées de commutateurs dans le compartiment des piles.*

- Les commutateurs de code interne (1, 2, 3 et 4) doivent être réglés comme ceux de la télécommande principale.
- Exemple de choix pour le commutateur 5 :

Changez le commutateur de sorte que la pièce d'extension partage le même flux audio que la pièce principale (A).

Ne changez pas le commutateur, de sorte que la pièce d'extension reçoive un flux audio différent de celui de la pièce principale (A).

- Les commutateurs de code de salle (6, 7, 8 et 9) doivent être dans une position unique pour chaque nouvelle télécommande, sauf pour un usage dans la pièce principale (A), parallèlement à la télécommande principale.



B



I



C



J



D



K



E



L



F



M

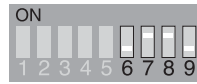

G



N



H



O

*Pour le music center PERSONAL®II, les réglages ci-dessus sont effectués par l'intermédiaire d'un menu à l'écran.

Protection et entretien du système

Respectez les recommandations suivantes lors du choix d'un emplacement.

- N'utilisez pas de solvants, de produits chimiques, ni de liquides de nettoyage contenant de l'alcool, de l'ammoniac ou des substances abrasives.
- N'utilisez pas d'aérosols à proximité du système.

Nettoyage du media center

Pour nettoyer l'extérieur du media center, utilisez uniquement un chiffon doux et sec.

Nettoyage des enceintes

Nettoyez la surface des enceintes avec un chiffon doux et humide. Vous pouvez utiliser un produit à vitres sans ammoniac sur un chiffon doux pour la finition.

Les grilles des enceintes ne nécessitent aucun entretien spécifique. Vous pouvez cependant passer l'aspirateur dessus, avec précaution, si nécessaire.

Nettoyage des disques

Manipulez les disques par les bords afin d'éviter de déposer des empreintes ou de les érafler (Figure 21). N'écrivez pas sur la surface du disque et n'y fixez pas d'étiquette.

- Pour effacer les taches ou les empreintes de la surface d'un disque, utilisez un chiffon doux, sec et non pelucheux. Procédez par mouvements droits, en partant du centre du disque vers les bords. N'utilisez pas de produits chimiques. Ils risqueraient d'endommager le disque.
- Pour réduire l'exposition à la poussière et à la saleté, remplacez les disques dans leur boîtier après utilisation. Rangez chaque disque dans son boîtier et conservez-le dans un endroit sec, à l'abri de la lumière directe du soleil et de la chaleur.

Figure 21

Manipulation et nettoyage
d'un disque

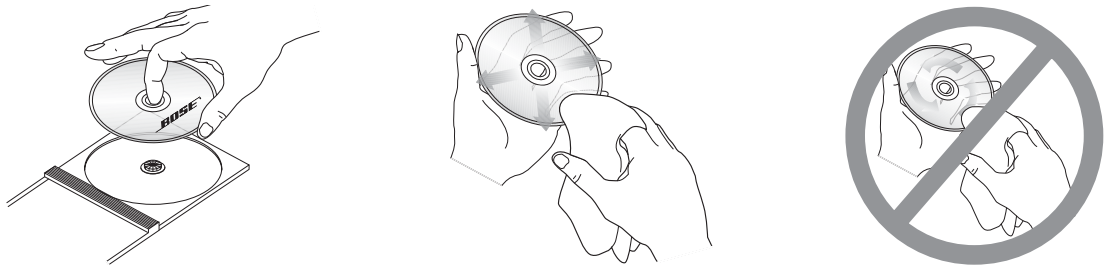

Dépannage

Problème	Mesure corrective
Le système ne fonctionne pas du tout.	<ul style="list-style-type: none"> Assurez-vous que le connecteur d'alimentation est correctement inséré dans le media center, que le câble d'alimentation est correctement inséré dans le module Acoustimass® et que le bloc et le câble d'alimentation sont correctement branchés sur des prises de secteur murales qui fonctionnent. Vérifiez que vous avez sélectionné une source (CD/DVD, AM/FM, etc.) sur la télécommande LIFESTYLE® Débranchez le media center pendant 60 secondes, puis reconnectez-le. Ceci permet à l'unité de se réinitialiser après une surtension ou une coupure de courant.
Aucun son n'est émis.	<ul style="list-style-type: none"> Augmentez le volume. Vérifiez si le mot MUTE (silence) est affiché à l'écran. Si tel est le cas, appuyez sur la touche Mute de la télécommande pour rétablir le son. Vérifiez les branchements des éventuels autres éléments externes. Assurez-vous d'avoir appuyé sur la touche correspondant à la source à écouter de la télécommande. Pour la lecture de CD ou de DVD, assurez-vous que le disque est bien placé (étiquette dirigée vers le haut) dans le tiroir disque. Connectez les antennes FM et AM. Assurez-vous que l'interrupteur situé sur le module Acoustimass est sur ON (I). Assurez-vous que : <ul style="list-style-type: none"> le connecteur du câble d'entrée vidéo est correctement inséré dans la fiche Main Speaker du media center. le connecteur multi-broches situé à l'autre extrémité est correctement inséré dans la prise AUDIO INPUT du module Acoustimass. Vérifiez les branchements entre les enceintes cube et le module. Désactivez le media center pendant 60 secondes, puis réactivez-le afin de rétablir la communication entre le media center et les enceintes. Assurez-vous que l'interrupteur situé sur le module Acoustimass est sur ON (I).
Le son est parasité par un bourdonnement ou un grésillement, qui semble de nature électrique (pas harmonique)	<ul style="list-style-type: none"> Contactez votre revendeur Bose® ou le service client de Bose pour déterminer si et comment d'autres composants électriques peuvent créer des signaux parasites, et pour connaître les remèdes possibles.
Aucun son ne sort de l'enceinte centrale.	<ul style="list-style-type: none"> Assurez-vous que les deux extrémités du câble de l'enceinte centrale sont bien connectées. Sélectionnez le mode 3 ou 5 enceintes.
Son trop fort sur l'enceinte centrale	<ul style="list-style-type: none"> Diminuez le réglage Canal central.

RÉFÉRENCE

Problème	Mesure corrective
Aucun son sur les enceintes surround	<ul style="list-style-type: none"> • Sélectionnez le mode 5 enceintes. • Augmentez le réglage Surround pour la source utilisée. • Assurez-vous que la source de son de la vidéo est stéréo et codée pour le mode Surround, et que le composant utilisé (TV, magnétoscope, graveur de DVD, etc.) est stéréo.
Son trop fort sur les enceintes Surround	<ul style="list-style-type: none"> • Diminuez le réglage Surround pour la source utilisée. • Assurez-vous que les enceintes avant gauche et droite sont connectées aux prises des enceintes avant (bleu) et que les enceintes Surround gauche et droite sont connectées aux prises des enceintes Surround (orange).
Le stockage des pistes d'un CD est plus long que prévu.	<ul style="list-style-type: none"> • Retirez le CD et vérifiez s'il est rayé. Si tel est le cas, le processus risque d'être ralenti et toutes les pistes ne pourront pas être stockées. • S'il est nécessaire de nettoyer le CD, reportez-vous à la section « Nettoyage des disques » page 44.
La télécommande LIFESTYLE® fonctionne de manière irrégulière, voire pas du tout. (En cas d'utilisation d'un téléviseur à écran plasma, voir le problème ci-dessous.)	<ul style="list-style-type: none"> • Vérifiez les piles et leur polarité (+ et -). • Assurez-vous que le câble d'alimentation entre le media center et sa source d'alimentation est correctement inséré, déroulé et le plus étendu possible. • Si vous utilisez un téléviseur à écran plasma, vérifiez que l'alimentation du media center est aussi éloignée que possible du téléviseur. • Déplacez la télécommande (ou le media center) de quelques dizaines de centimètres pour éviter tout effet d'angle mort. • Vérifiez que les codes internes de la télécommande et du media center sont identiques. • Contactez le service client de Bose® pour obtenir de l'aide.
Avec un téléviseur à écran plasma allumé, la télécommande LIFESTYLE® fonctionne de manière irrégulière	<ul style="list-style-type: none"> • Débranchez provisoirement le câble vidéo (composite, S-video ou en composantes) et vérifiez si le fonctionnement de la télécommande est amélioré. • Si c'est le cas, il est possible de corriger le problème en acquérant des aimants en ferrite et en les plaçant sur le câble pour protéger celui-ci des interférences. Pour acheter un aimant en ferrite, contactez le service client de Bose.
Le système s'active tout seul ou fonctionne de manière irrégulière.	<ul style="list-style-type: none"> • Modifiez la configuration du code interne afin que les signaux n'entrent pas en conflit avec ceux d'un autre système LIFESTYLE® situé à proximité. Reportez-vous à la section « Modification des commutateurs de la télécommande » page 41.
La radio ne fonctionne pas.	<ul style="list-style-type: none"> • Assurez-vous que les antennes sont correctement connectées. • Placez l'antenne AM à au moins 50 cm du media center. • Réglez la position de l'antenne pour améliorer la réception. • Assurez-vous que l'antenne AM est en position verticale. • Éloignez les antennes du media center, du téléviseur ou de tout autre équipement électronique. • Sélectionnez une autre station. Il se peut que vous vous trouviez dans une zone de faible couverture pour certaines stations.
Le disque n'est pas lu.	<ul style="list-style-type: none"> • Après avoir appuyé sur la touche CD/DVD, attendez quelques secondes avant d'appuyer sur Play (lecture). • Assurez-vous que le disque est correctement positionné (étiquette dirigée vers le haut). • Éjectez le disque et essayez de le charger à nouveau. • Le CD est peut-être sale. Reportez-vous à la section « Nettoyage des disques » page 44. • Essayez un autre CD. Le CD est peut-être défectueux ou incompatible. Reportez-vous à la section « Notions de base » page 5.
Impossible de lire un DVD ou un CD.	<ul style="list-style-type: none"> • Vérifiez que le CD n'est pas rayé, taché ou sale. Reportez-vous à la section « Protection et entretien du système » page 44.

Problème	Mesure corrective
La réception FM est mauvaise.	<ul style="list-style-type: none"> Réglez la position de l'antenne pour réduire les interférences.
Le son FM présente des parasites en mode surround.	<ul style="list-style-type: none"> Les stations FM à faible signal produisent de l'électricité statique dans les enceintes Surround. Sélectionnez le mode 2 enceintes dans le menu Configuration pour réduire les parasites. Reportez-vous à la section « Réglages CD » page 38.
Le son est mauvais.	<ul style="list-style-type: none"> Assurez-vous que les câbles des enceintes ne sont pas endommagés et que les branchements sont corrects. Diminuez le niveau de sortie des éventuels autres éléments externes connectés au media center.
Aucun son avec une source TV, CD/DVD, VCR ou AUX.	<ul style="list-style-type: none"> Vérifiez les branchements. Assurez-vous que le composant approprié est activé. Reportez-vous au manuel du composant concerné.
Pas de vidéo affichée, mais le son de la TV fonctionne	<ul style="list-style-type: none"> Vérifiez le sélecteur d'entrée vidéo du téléviseur. Il doit correspondre à la source désirée.
La télécommande LIFESTYLE® ne contrôle pas votre téléviseur, magnétoscope, récepteur câble/satellite ou tout autre élément externe.	<ul style="list-style-type: none"> Assurez-vous que les codes définis sont corrects. Reportez-vous à la section « Utilisation de la télécommande LIFESTYLE® avec d'autres appareils » page 21. Assurez-vous que la partie avant du media center est bien dégagée. L'émetteur IR qui envoie les commandes vers les éléments extérieurs est situé sous le tiroir disque. Si vous n'arrivez toujours pas à contrôler les éléments externes, il peut être nécessaire de connecter l'émetteur IR externe du système sur la prise IR EMITTER du panneau arrière du media center. Reportez-vous à la section « Connexion du câble émetteur IR optionnel » du <i>Guide d'installation</i>.
Le téléviseur s'active et se désactive tout seul.	<ul style="list-style-type: none"> Repositionnez le capteur TV situé à l'arrière du téléviseur. Vérifiez également la prise péritel utilisée. Vérifiez que le capteur TV fonctionne correctement. Pour ce faire, sélectionnez État d'alimentation TV sous Vidéo dans le menu Système.
L'écran TV s'assombrit ou l'image se retourne constamment après qu'une modification a été apportée à une fonction Vidéo dans les réglages système.	<ul style="list-style-type: none"> Utilisez le media center pour vérifier les réglages Standard vidéo et Balayage progressif. Reportez-vous aux instructions de la section « Configuration des composants du système à l'aide de l'afficheur » page 13. <ul style="list-style-type: none"> Le réglage Standard vidéo doit être défini sur NTSC (norme US) ou PAL (norme européenne). Assurez-vous que le réglage Balayage progressif est sur Inactif, sauf si vous utilisez une connexion de type vidéo en composantes et que votre téléviseur gère le balayage progressif.
Vous avez oublié votre mot de passe.	<ul style="list-style-type: none"> Entrez les chiffres 2673 comme mot de passe temporaire pour accéder à la fonction de contrôle parental. Définissez ensuite un nouveau mot de passe.

Comment contacter le service client

Pour obtenir une aide supplémentaire afin de résoudre vos problèmes, contactez le service client de Bose®. Consultez la liste d'adresses incluse dans le carton d'emballage.

Garantie limitée

Cet appareil est couvert par une garantie limitée transférable.

Les conditions détaillées de la garantie limitée sont notées sur la carte d'enregistrement qui accompagne votre système. Remplissez la section « Informations » de la carte et renvoyez-la par courrier à Bose. En cas d'oubli, les droits que vous confère cette garantie limitée ne s'en trouveront pas affectés.

Accessoires

Pour toutes informations sur les supports de fixation et les pieds pour enceintes, sur les télécommandes supplémentaires et sur le branchement de haut-parleurs amplifiés Bose® supplémentaires, contactez votre revendeur Bose, appelez le service client Bose ou consultez le site www.bose.com. Reportez-vous à la liste d'adresses et de numéros de téléphone fournie avec le système.

Caractéristiques techniques

Puissance nominale du media center

États-Unis/Canada : 120 V \sim , 0,55 A, 50/60 Hz, 33 Vcc --- , 1,1 A

International : 220-240 V \sim 0,30A 50/60Hz 33Vcc --- 1,1A

Bi-tension : 115/230 V \sim , 0,55 A, 50/60 Hz, 33 Vcc --- , 1,1 A

Puissance nominale du système d'enceintes

États-Unis/Canada : 100-120 V \sim 50/60Hz 350 W

International : 220 à 240 V \sim 50/60 Hz 350 W

Bi-tension : 100-120/220-240 V \sim 50/60 Hz 350 W

Entrées du media center

AUX : 2 Vrms, maximum

CBL-SAT : 2 Vrms, maximum

VCR : 2 Vrms, maximum

TV : 2 Vrms, maximum

NUMÉRIQUE : SPDIF (1 de chaque pour TV, VCR, TAPE et AUX)

VIDÉO COMPOSITE : format NTSC ou PAL 1 V $_{\text{crête à crête}}$ avec synchro, 75 Ω

S-VIDEO : Luminance 1 V $_{\text{crête à crête}}$, Chrominance 0,3 V $_{\text{crête à crête}}$

VIDÉO EN COMPOSANTES : NTSC ou PAL 1 V $_{\text{crête à crête}}$ avec synchro sur Y

ENTRÉE OPTIQUE : SPDIF numérique, assignable

ANTENNE FM : 75 Ω

ANTENNE AM : 12 μ H

CAPTEUR TV : détection de la fréquence de balayage

Sorties du media center

ENCEINTES ZONES 1 et 2 : audio variable, pouvant être sélectionné par l'utilisateur

SORTIES AUDIO G et D, audio fixe, 2 Vrms maximum

SORTIE AUDIO NUMÉRIQUE : SPDIF

SORTIE OPTIQUE : SPDIF, -15 à -21 dbm

VIDÉO COMPOSITE : NTSC ou PAL 1 V $_{\text{crête à crête}}$ avec synchro, 75 Ω

S-VIDEO : Luminance 1 V $_{\text{crête à crête}}$, Chrominance 0,3 V $_{\text{crête à crête}}$

VIDÉO EN COMPOSANTES : NTSC ou PAL 1 V $_{\text{crête à crête}}$ avec synchro sur Y

Dimensions du media center

40,1 cm x 27,9 cm x 8,9 cm

Finition du media center

Aluminium brossé

Poids du media center

3.7 kg

Portée de la télécommande

20 m





289325-001

BOSE[®]
Better sound through research[®]

©2005 Bose Corporation, The Mountain,
Framingham, MA 01701-9168 USA
289325 AM Rev.00 CCM-001770