

Encore™ Headset

u s e r ' s  
g u i d e

U s e r ' s   G u i d e  
G u i d e  
d ' U t i l i s a t i o n  
M a n u a l   d e l   U s u a r i o

 **PLANTRONICS**

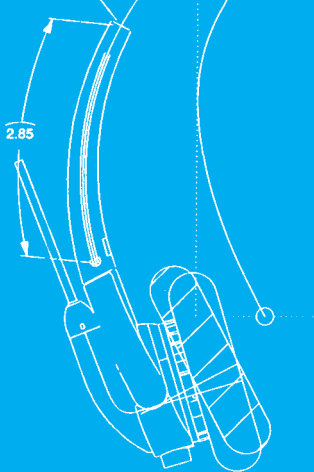

# welcome

to hands-free  
communications  
from Plantronics

With the Encore™ headset, you will experience a level of comfort that will make your job easier than ever before. Light in weight, the Encore headset also features a patented tone control, which allows you to select a preferred setting for unsurpassed sound quality.

To help you make the most of the Encore headset's versatile features, please read the important information contained in this manual. It explains the components and functions of both the Voice Tube and Noise-Cancelling models and ways to optimize their performance.

## bienvenue à la communi- cation mains libres grâce à Plantronics

Grâce au casque Encore™, vous connaîtrez un degré de confort qui facilitera votre travail plus que jamais auparavant. Léger, le casque Encore se caractérise aussi par un réglage de tonalité breveté, qui vous permet de sélectionner le réglage de votre choix et de bénéficier ainsi d'une qualité sonore inégalée.

Pour profiter au maximum des fonctions polyvalentes du casque Encore, veuillez lire les renseignements importants qui figurent dans le présent manuel. On y explique les composantes et les fonctions des modèles antibruit et à tube micro, ainsi que les façons d'en optimiser la performance.

## presentamos los dispositivos de comunicación Plantronics que permiten tener libres las manos

Gracias al audífono Encore™, usted gozará de un nivel de comodidad que facilitará más que nunca su trabajo.

Con su peso ligero, el audífono Encore cuenta con un control de tono patentado que le permite seleccionar el ajuste deseado para obtener una calidad de sonido incomparable.

Para ayudarle a aprovechar al máximo las versátiles características del audífono Encore, por favor lea la importante información que figura en este manual. Además de explicarse las formas de obtener óptimo rendimiento, en este manual también se explican los componentes y las funciones del modelo con tubo acústico y del modelo de cancelación de ruido.

## bem vindo à

### Comunicação sem o Uso das Mãos, da Plantronics.

Com o fone de ouvido Encore™, você conhecerá um nível de conforto que tornará o seu trabalho mais fácil do que nunca. Leve, o fone de ouvido Encore apresenta ainda um controle de tonalidade patenteado, que lhe permite selecionar o melhor ajuste e obter uma qualidade de som inigualável.

Para ajudá-lo a aproveitar ao máximo a versatilidade dos fones de ouvido Encore, leia as informações importantes contidas neste manual. Elas explicam os componentes e as funções dos modelos Voice Tube e Noise-Cancelling, e as maneiras de aperfeiçoar seu

- |   |  |   |   |
|---|--|---|---|
| 1 | Adjustable Headband<br>Serre-tête réglable<br>Cintillo ajustable<br>Arco ajustável | 5 | Voice Tube<br>Tube Micro<br>Tubo Acústico<br>Tubo do Microfone  |
| 2 | T-Bar<br>Dispositif en T<br>Barra en T<br>Barra em T                               | 6 | Quick Disconnect™<br>Connector<br>Connecteur à<br>Déconnexion Rapide™<br>Conector Quick<br>Disconnect™<br>Conector Quick<br>Disconnect™ |
| 3 | Receiver<br>Récepteur<br>Receptor<br>Receptor                                      | 7 | Clothing Clip<br>Pince à vêtement<br>Gancho de Sujeción   |
| 4 | Ear Cushion<br>Coussinet auriculaire<br>Almohadilla del oído<br>Espuma             |   |   |

## Encore™

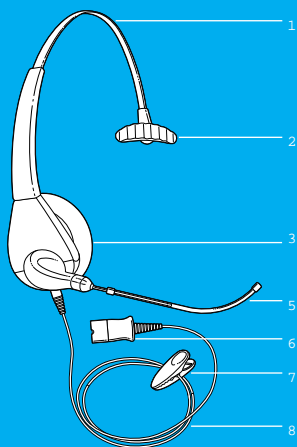

## Encore™ NC

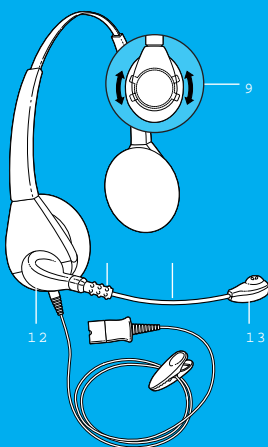

Clipe para lapela

- 8 Headset Cable  
Cordon du casque  
Cable del audífono  
Cabo do Headset
- 9 Tone Control Tabs  
Pattes de la tonalité  
Lengüetas del tono  
Botões do tom
- 10 Boom Grip  
Manche de la Perche  
Sujetador del Brazo

A juste da Extensão

- 11 Boom  
Perche  
Brazo Móvil  
Extensão
- 12 Click-stop Turret  
Tourelle á cliquet  
Pieza giratoria  
Haste do click-stop
- 13 Noise-Cancelling  
Microphone  
Microphone antibruit  
Micrófono reductor de  
ruído  
Microfone com cancela-  
mento de ruído

# 1

# adjusting the headpiece

ADJUSTING  
THE HEADBAND  
AND  
RECEIVER(S) \_\_\_\_\_

RÉGLAGE DU  
SERRE-TÊTE ET  
DU (DES)  
RÉCEPTEUR(S) \_\_\_\_\_

AJUSTE DE LA  
DIADEMA Y  
LOS \_\_\_\_\_  
RECEPTORES

AJUSTE DO  
ARCO E  
RECEPTOR(ES) \_\_\_\_\_

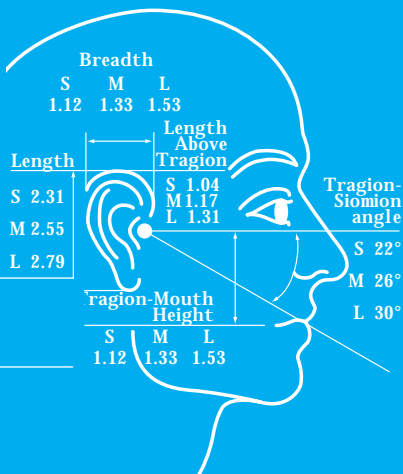

## ADJUSTING THE HEADBAND AND RECEIVER(S)

---

To adjust the headband, lengthen or shorten the band until it fits comfortably. The clickstop feature keeps the headband securely adjusted.

Position the headset receivers so that the foam cushions sit comfortably over the center of your

---

On models with only one receiver, position the stabilizer T-bar above your ear.

### Optional Headband Pad

---

To increase your Encore headset's comfort, optional headband pads are available. Place the pad on the headband as shown.

Pour régler le serre-tête, il suffit d'allonger ou de raccourcir le bandeau jusqu'à ce qu'il soit confortable. La fonction de réglage à cliquet immobilise le bandeau à la position choisie.

Placer les récepteurs de telle sorte que les coussinets de mousse soient confortablement appuyés sur le milieu des oreilles.

---

Sur les modèles à récepteur unique, placer le dispositif de stabilisation en T au-dessus de l'oreille.

#### Tampon de Serre-tête Facultatif

---

Des tampons de serre-tête facultatifs existent pour rendre le casque Encore plus confortable. Placer le tampon sur le serre-tête tel qu'illustré.



Para ajustar la diadema, aumente o reduzca el largo de la banda hasta que ésta le quede cómoda. El

mecanismo de ajuste mantiene bien afianzada la diadema.

Coloque los receptores del audífono de tal forma que las orejeras de goma le queden cómodas sobre el centro de las

---

Con los modelos de un solo receptor, colóquese sobre la oreja la barra estabilizadora en forma de T.

#### Almohadilla Opcional para la Diadema

Para aumentar la comodidad del audífono Encore, se ofrecen almohadillas opcionales para la diadema. Coloque la almohadilla en la diadema tal como se muestra.

Para ajustar o arco, aumente ou diminua o seu comprimento até que o mesmo fique confortável. O sistema de retenção clickstop mantém o arco ajustado firmemente.

Coloque os receptores do fone de ouvido de modo que os suportes acolchoados fiquem em posição confortável sobre o centro de

---

Nos modelos com somente um receptor, coloque a barra estabilizadora em T acima da orelha.

#### Suporte Acolchoado Opcional para o Arco

Para aumentar o conforto do seu fone de ouvido Encore, oferecemos suportes acolchoados opcionais para o arco. Coloque o suporte no arco conforme a ilustração.

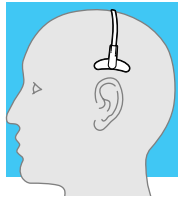

# 2

## adjusting the mouth piece

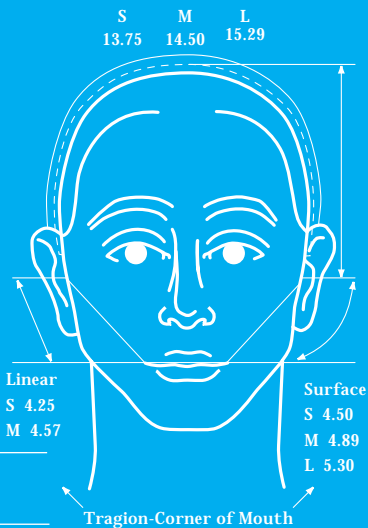

ADJUSTING THE  
MOUTH PIECE

RÉGLAGE DU  
TUBE MICRO

AJUSTE DEL  
TUBO ACÚSTICO

AJUSTE DO  
TUBO DE VOZ

### Standard Models

---

Hold the receiver securely against your ear with one hand.

With your other hand, adjust the clickstop turret and the voice tube so that the tip sits two finger-widths from the corner of your mouth. (To prevent breath noise, avoid putting the voice tube in front of your mouth.)

### Noise-Cancelling Models

---

Carefully shape boom with both hands as shown. Do not bend or twist the boom within 1/2" of the microphone.

---

Position the clickstop turret and boom so that the microphone is two finger-widths from the corner of your mouth.

---

Make sure that the front of the microphone faces your mouth. If necessary, carefully rotate the microphone into the proper position. Avoid repeated twisting of the boom.

To temporarily move the Noise-Cancelling microphone boom away from your mouth, rotate the boom grip. To return the boom to its original position, reverse the

### Modèle Standard

---

Tenir fermement le récepteur contre l'oreille d'une main.

Avec l'autre main, régler la tourelle à cliquet et le tube micro de telle sorte que l'extrémité se trouve à deux doigts du coin de la bouche. (Pour éviter que l'interlocuteur

### Modèle Antibruit

---

Façonner délicatement la perche avec les deux mains, tel qu'illustré. Ne pas tordre ni entortiller la perche à un demi-pouce (1,3 cm) du micro.

---

Positionner la tourelle à cliquet et la perche de telle sorte que le micro se trouve à deux doigts du coin de la bouche.

---

S'assurer que le devant du micro soit face à la bouche. Au besoin, faire pivoter délicatement le micro jusqu'à la bonne position. Éviter d'entortiller la perche.

Pour éloigner temporairement le micro antibruit de la bouche, faire pivoter le manche de la perche. Pour remettre la perche en place, faire pivoter dans le sens inverse.

### Modelos Ordinarios

---

Con una mano, sujete firmemente el receptor contra la oreja.

Con la otra mano, ajuste la pieza giratoria ajustable y el tubo acústico de tal forma que la punta quede a una distancia de dos dedos de la comisura de los labios. (Para impedir que se oiga el sonido de la res-

---

Modelos de Cancelación de Ruido

Con ambas manos, mueva con cuidado el brazo móvil tal como se muestra en este manual. No lo doble ni lo tuerza a menos de media pulgada del micrófono.

---

Coloque la pieza giratoria y el brazo móvil de tal forma que el micrófono quede a dos dedos de distancia del extremo de la boca.

---

Asegúrese de que la parte delantera del micrófono quede orientada hacia la boca. En caso necesario, haga rotar con cuidado el micrófono hasta dejarlo en la posición correcta. Evite torcer con frecuencia el brazo móvil.

Para alejar temporalmente de la boca el brazo móvil del micrófono antinuido, gire el sujetador del brazo. Para devolverlo a la posición inicial, hágalo girar en la dirección contraria.

e s p a ñ o 1

### Modelos Standard

---

Segure o receptor firmemente sobre a orelha com uma mão.

Com a outra mão, ajuste a haste do clickstop e o tubo de voz de tal maneira que a extremidade fique a dois dedos do canto da boca. (Para evitar o som da respiração, evite colocar o tubo de voz

### Modelos Noise-Cancelling

---

Ajuste cuidadosamente a extensão do microfone com as mãos, conforme a ilustração. Não dobre ou entorte a extensão a menos de 1,5 cm do microfone.

---

Posicione a haste do clickstop e a extensão de tal maneira que o microfone fique a dois dedos do canto da boca.

---

Certifique-se de que o microfone esteja posicionado com a parte frontal apontada para a boca. Se for necessário, gire cuidadosamente o microfone até a posição certa. Evite torcer repetidamente a extensão do microfone. Para afastar temporariamente da boca a extensão do microfone do modelo Noise-Cancelling, gire o ajuste da extensão. Para retornar a extensão à posição inicial, gire o ajuste no sentido contrário.



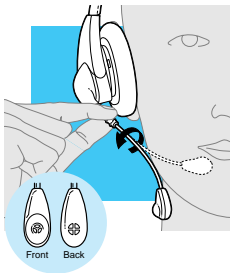
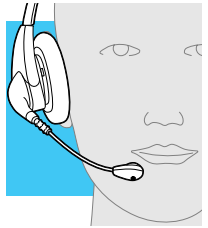
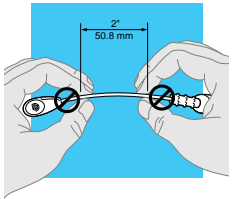
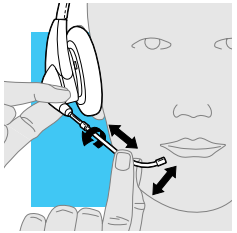

# 3

## adjusting the tone control

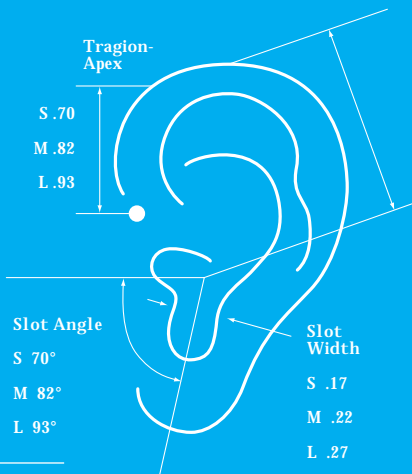

ADJUSTING THE  
TONE CONTROL

---

RÉGLAGE DE LA  
TONALITÉ

---

AJUSTE DEL  
CONTROL DEL  
TONO

---

AJUSTE DO  
CONTROLE DE  
TONALIDADE

ADJUSTING THE TONE  
CONTROL

---

Adjust the tone by moving the tabs on the receiver as shown. To equalize sound, move the tabs to the same setting on each receiver.

---

To emphasize lower, or bass tones, move the receiver tabs to the position marked "O".

To emphasize higher, or treble tones, move the receiver tabs to the position marked "●".

Régler la tonalité en déplaçant les pattes qui se trouvent sur le récepteur, tel qu'illustré. Pour égaliser le son, régler les pattes à la même position sur chaque récepteur.

---

Pour obtenir un son plus bas, ou grave, mettre les pattes à la position « O ».

Pour obtenir un son plus élevé, ou aigu, mettre les pattes à la position « ● ».

Ajuste el tono moviendo las lengüetas del receptor tal como se muestra en este manual. Para igualar el sonido, mueva las lengüetas dejándolas en el mismo ajuste en ambos receptores.

---

Para realzar los tonos bajos o de frecuencias más bajas, mueva las lengüetas del receptor a la posición marcada "O".

Para realzar los tonos agudos o de frecuencias más altas, mueva las lengüetas del receptor a la posición marcada "●".

Para ajustar a qualidade do tom, movimente os ajustes do receptor conforme a ilustração. Para a equalização do tom, ajuste os botões para a mesma posição em cada receptor.

---

Para acentuar tons mais baixos ou graves, coloque os botões do receptor na posição "O".

Para acentuar tons mais altos ou agudos, coloque os botões do receptor na posição "●".

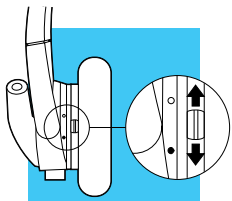
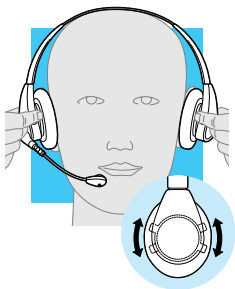

# 4

## Polaris™ and additional

POLARIS™  
MODELS  
ADDITIONAL  
FEATURES

CASQUES DE  
MODÈLE POLARIS™  
FONCTIONS  
ADDITIONNELLES

MODELOS DE  
AUDÍFONOS  
POLARIS™  
CARACTERÍSTICA  
S ADICIONALES

MODELOS DE  
FONES DE  
OUVIDO POLARIS™  
RECURSOS  
ADICIONAIS

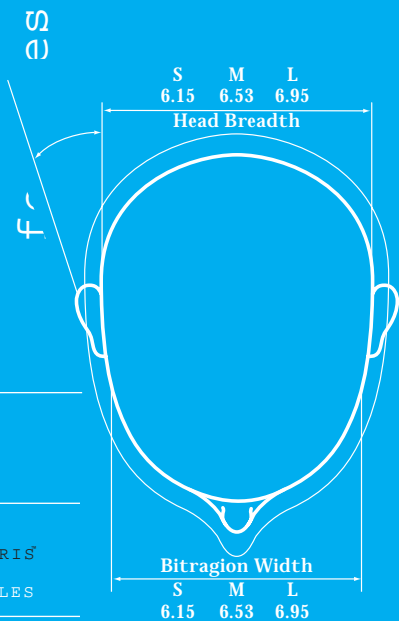



## Polaris™ Headset Models

The Polaris headset model is fitted with a standard modular connector.

To use the Polaris headset model, simply insert the modular connector into the headset

## Clothing Clip

The clothing clip keeps the headset properly seated and free from the cord's weight. Attach the clothing clip at a comfortable level.

## Quick Disconnect™ Connector

Some models are equipped with a Quick Disconnect connector.

This

feature allows you to place a call on hold and move away from the phone without removing the headset. When you separate the Quick Disconnect, you place an ongoing conversation on hold.

Before using your headset, join the Quick Disconnect to the mating

connector of a plug prong, modular or Polaris adapter cable.

To put your call on hold, grasp the Quick Disconnect as shown and pull straight apart.

To resume your conversation, reconnect the two halves.

### Casques de Modèle Polaris™

Le casque de modèle Polaris est pourvu d'un connecteur modulaire standard.

Pour utiliser le casque de modèle Polaris, il suffit d'insérer le connecteur modulaire dans la prise de casque d'un téléphone compatible.

### Pince

La pince tient le casque bien en place et élimine le poids du cordon. Fixer la pince à une hauteur confortable sur le vêtement.

### Connecteur à Déconnexion Rapide™

Certains modèles sont pourvus d'un connecteur à déconnexion rapide. Cette fonction permet de mettre un appel en garde et de s'éloigner du téléphone sans enlever le casque. Lorsque le connecteur à déconnexion rapide est disjoint, la conversation est mise en garde.

Avant d'utiliser le casque, brancher le connecteur à déconnexion rapide au connecteur correspondant à une broche de fiche ou d'un câble adaptateur Polaris ou modulaire.

Pour mettre l'appel en garde, saisir le connecteur à déconnexion rapide tel qu'illustré et séparer les deux bouts en tirant.

Pour reprendre la conversation,

### Casques de Modèle Polaris™

Le casque de modèle Polaris est pourvu d'un connecteur modulaire standard.

Pour utiliser le casque de modèle Polaris, il suffit d'insérer le connecteur modulaire dans la prise de casque d'un téléphone compatible.

### Pince

La pince tient le casque bien en place et élimine le poids du cordon. Fixer la pince à une hauteur confortable sur le vêtement.

### Connecteur à Déconnexion Rapide™

Certains modèles sont pourvus d'un connecteur à déconnexion rapide. Cette fonction permet de mettre un appel en garde et de s'éloigner du téléphone sans enlever le casque. Lorsque le connecteur à déconnexion rapide est disjoint, la conversation est mise en garde.

Avant d'utiliser le casque, brancher le connecteur à déconnexion rapide au connecteur correspondant à une broche de fiche ou d'un câble adaptateur Polaris ou modulaire.

Pour mettre l'appel en garde, saisir le connecteur à déconnexion rapide tel qu'illustré et séparer les deux bouts en tirant.

Pour reprendre la conversation,

### Modelos de Fones de Ouvido Polaris™

O modelo Polaris vem com um conector modular padrão.

Para usar o fone de ouvido Polaris basta ligar o conector modular à tomada para fones de ouvido de qualquer telefone compatível.

### Clipe para Lapela

O clipe para lapela mantém o fone de ouvido na posição ideal sem o peso do fio. Coloque o clipe para lapela a uma altura confortável.

### Conector Quick Disconnect™

Alguns modelos vêm com um conector Quick Disconnect. Este recurso permite que se ponha uma chamada a espera, ao se afastar do aparelho, sem remover o fone de ouvido. Ao desconectar o Quick Disconnect, a chamada é posta a espera.

Antes de usar o fone de ouvido, conecte o Quick Disconnect ao conector apropriado de um fio com adaptador de tomada, adaptador modular ou Polaris.

Para tornar a ligação a espera, segure o Quick Disconnect e puxe-o até separá-lo, conforme a ilustração.

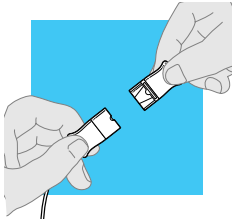
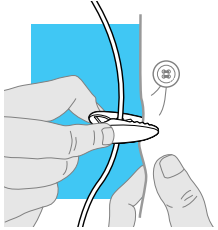
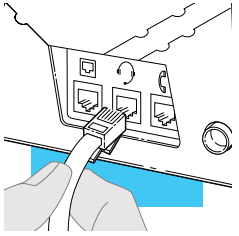

# 5

# maintenance and trouble shooting

MAINTENANCE HINTS FOR  
OPTIMUM PERFORMANCE  
TROUBLE SHOOTING  
GUIDE

CONSEILS D'ENTERTIEN  
POUR UNE PERFORMACE  
OPTIMALE  
GUIDE DE DÉPANNAGE

CONSEJOS DE  
MANTENIMIENTO TÉCNICO  
PARA OBTENER UN  
RENDIMIENTO ÓPTIMO  
INVESTIGACIÓN Y  
CORRECCIÓN DE AVERÍAS

DICAS DE MANUTENÇÃO  
PARA UM DESEMPENHO  
SUPERIOR  
GUIA PARA A RESOLUÇÃO  
DE PROBLEMAS

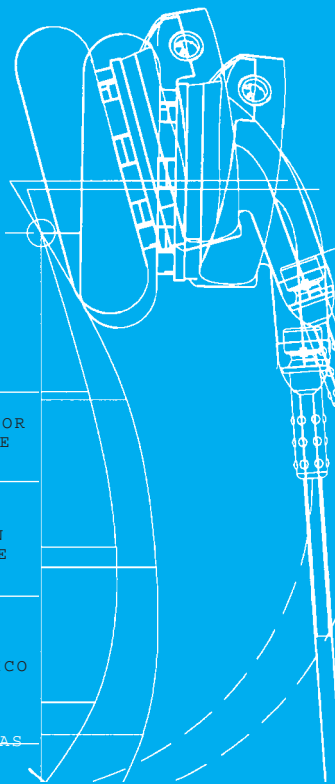

## Maintenance Hints for Optimum Performance

---

- Replace voice tubes every 6 months
- Replace ear cushions every 6 months
- Clean cable with a moist cloth once a month

## Trouble Shooting Guide

### PROBLEM

Callers cannot hear me

For Voice Tube models, determine if the voice tube is clogged or positioned improperly.

For Noise-Cancelling models, make sure the microphone is facing your mouth and positioned properly.

If you have a modular adapter, verify that the transmit volume control is set properly.

I cannot hear callers

Verify that the Quick Disconnect feature is connected.

Make sure receivers are positioned properly.

Make sure the plug prong or modular adapter is installed correctly.

Headband is uncomfortable

Turn up the volume control on plug prong or modular adapter.

Adjust the headband by lengthening or shortening the band.

Headset sounds too "tinny"

Use optional headband pad.

Headset sounds too "muddy"

Adjust the tone control to the "O" position.

Adjust the tone control to the "●" position.

## Conseils D'Entretien pour une Performance Optimale

- Remplacer les tubes micros tous les six mois.
- Remplacer les coussinets tous les six mois.
- Nettoyer le câble avec un linge

### Guide de Dépannage

#### PROBLÈME

Les interlocuteurs ne m'entendent pas

Pour les modèles à tube micro, voir si le tube est obstrué ou mal placé.

Pour les modèles antibruit, vérifier si le micro est devant la bouche et s'il est bien placé.

Si le casque est branché sur un adaptateur modulaire, vérifier si le volume d'émission est bien réglé.

Je n'entends pas les interlocuteurs

Vérifier si le connecteur à déconnexion rapide est branché.

Vérifier si les récepteurs sont bien placés.

Vérifier si la broche de fiche ou l'adaptateur modulaire est installé correctement.

Le serre-tête est inconfortable

Monter le volume de la broche de fiche ou de l'adaptateur modulaire.

Régler le serre-tête en allongeant ou en raccourcissant le bandeau.

Le son du récepteur est trop métallique

Utiliser le tampon facultatif.

Régler la tonalité à la position « O ».

Le son du récepteur est trop brouillé

Régler la tonalité à la position « ● ».



## Consejos de Mantenimiento Técnico para Obtener un Rendimiento Óptimo

- Cambie cada seis meses los tubos acústicos almohadillas de goma
- Cambie cada seis meses los auriculares
- Una vez al mes, limpie el cable con un paño húmedo

### Investigación y Corrección de Averías

#### PROBLEMA

Mi interlocutor no me puede oír

Con los modelos de tubo acústico, ~~fi~~ ~~je~~ ~~si~~ el tubo acústico está atascado o en la posición incorrecta.

Con los modelos de cancelación de ruido, asegúrese de que el micrófono esté orientado hacia la boca y se encuentre en la posición correcta.

Si tiene un adaptador modular, verifique que el control de volumen de transmisión se encuentre en el ajuste apropiado.

No puedo oír a la persona que llama

Verifique que el conector Quick Disconnect esté conectado.

Asegúrese de que los receptores estén en la posición correcta.

Asegúrese de que el adaptador de espiga de contacto o modular esté bien instalado.

Suba el control del volumen del adaptador de espiga de contacto o modular.

La diadema es incómoda

El sonido del audífono es muy metálico

Ajuste la diadema aumentando o reduciendo la longitud de la banda.

Utilice la almohadilla opcional de la diadema.

El sonido del audífono es muy indistinto

Mueva el control del tono a la posición "O".

## Consejos de Mantenimiento Técnico para Obtener un Rendimiento Óptimo

- Cambie cada seis meses los tubos acústicos almohadillas de goma
- Cambie cada seis meses los auriculares
- Una vez al mes, limpie el cable con un paño húmedo

### Investigación y Corrección de Averías

#### PROBLEMA

Mi interlocutor no me puede oír

Con los modelos de tubo acústico, fíjese si el tubo acústico está atascado o en la posición incorrecta.

Con los modelos de cancelación de ruido, asegúrese de que el micrófono esté orientado hacia la boca y se encuentre en la posición correcta.

No puedo oír a la persona que llama

Si tiene un adaptador modular, verifique que el control de volumen de transmisión se encuentre en el ajuste apropiado.

Verifique que el conector Quick Disconnect esté conectado.

Asegúrese de que los receptores estén en la posición correcta.

La diadema es incómoda

Asegúrese de que el adaptador de espiga de contacto o modular esté bien instalado.

Suba el control del volumen del adaptador de espiga de contacto o modular.

El sonido del audífono es muy metálico

Ajuste la diadema aumentando o reduciendo la longitud de la banda.

Utilice la almohadilla opcional de la diadema.

El sonido del audífono es muy indistinto

Mueva el control del tono a la posición "O".



WARRANTY AND SERVICE

---

The following warranty and service information applies only to the U.S. and Canada. For information on policy in other countries, please contact your local distributor.

To obtain warranty repairs, please prepay shipment and return the unit to the appropriate facility listed below:

IN THE UNITED STATES

Plantronics Customer Services

345 Encinal Street  
Santa Cruz, CA 95060  
800 544-4660  
FAX: (408) 426-7555

IN CANADA

Plantronics Customer

55 Montpelier Boulevard  
Ville St. Laurent, Quebec  
H4N 2G3  
Tel. (514) 748-6027

Please use the original container, or pack the unit(s) in a sturdy carton with sufficient packing material to prevent damage. Include the following information:

1. A proof-of-purchase indicating model number and date of purchase.
2. Bill-to address
3. Ship-to address
4. Number and description of units shipped
5. Name and telephone number of person to call, should contact be necessary
6. Reason for return and description of the problem

Damage occurring during shipment is deemed the responsibility of the carrier, and claims should be made directly with such carrier.

How to obtain customer services and information about service programs:

To obtain out-of-warranty repairs, please contact Plantronics Customer Services.

Phone: 800 544-4660 or

FAX: (408) 426-7555

ENTRETIEN ET GARANTIE

Les renseignements ci-dessous sur l'entretien et la garantie sont valides pour les États-Unis et pour le Canada seulement. Pour connaître la politique en vigueur dans les autres pays, prière de communiquer avec le distributeur local.

Pour faire faire des réparations sous garantie, prière d'expédier l'unité ou les unités en port payé à l'adresse appropriée ci-dessous :

AUX ETATS-UNIS	AU CANADA
Plantronics Customer Services	Service clientèle Plantronics
345 Encinal Street	55, boulevard Montpellier
Santa Cruz, CA 95060	Ville Saint-Laurent (Québec)
1 800 544-4660	H4N 2G3
TÉLÉC.: (408) 426-7555	TÉL.: (514) 748-6027

Prière d'utiliser le contenant d'origine ou d'emballer l'unité ou les unités dans une boîte de carton solide et d'utiliser tous les produits d'emballage nécessaires pour prévenir tout dommage.

Inclure les renseignements ci-dessous :

1. Preuve d'achat indiquant le numéro de modèle et la date d'achat
2. Adresse de facturation
3. Adresse d'expédition
4. Nombre d'unités retournées et description
5. Nom et numéro de téléphone d'une personne à contacter en cas de nécessité
6. Raison du retour et description du problème

Tout dommage se produisant pendant l'expédition est à la charge du transporteur. Toute demande à cet effet doit être faite directement auprès du transporteur.

Comment obtenir le service clientèle et les renseignements au sujet des programmes d'entretien :

Pour faire faire des réparations hors garantie, prière de communiquer avec le Service clientèle de Plantronics

Téléphone : 1 800 544-4660 ou

télécopieur : (408) 426-7555

Encore, Quick Disconnect et Polaris sont des marques de commerce de Plantronics, Inc.

SERVICIO DE REPARACIÓN

Si desea obtener información acerca de la reparación del producto, sírvase comunicarse con su distribuidor local. También puede comunicarse con Plantronics al número de fax (408) 425-8053

SERVIÇO DE MANUTENÇÃO E CONSERTOS

Para mais informações sobre o Serviço de Manutenção e Consertos, entre em contato com seu revendedor Plantronics. Ou contate a Plantronics por fax: (408) 425-8053

## FCC REGISTRATION INFORMATION

---

This equipment complies with Part 68 of the FCC rules. On the bottom of the modular adapter is a label that contains, among other information, the FCC registration number and ringer equivalence number (REN) for this equipment. If requested, this information must be provided to the telephone company.

The telephone company may make changes in its facilities, equipment, operation or procedures that could affect the operation of the equipment. If this happens, the telephone company should provide you advance notice in order for you to make the necessary modifications to maintain uninterrupted services.

If you experience problems with your headset, please refer to the warranty section for information on warranty and repair service. If the problem is causing harm to the telephone network, the telephone company may request that you remove the equipment until the problem is resolved. In extreme cases, the telephone company may be forced to disconnect your service before notifying you of the problem.

## NOTES

---