

Sommaire

Consignes de sécurité	221	Saisir l'adresse	232	Supprimer un bouchon	243
Consignes générales de sécurité routière	222	Sélectionner le pays	232	Interrompre le guidage	243
Récapitulatif des touches	223	Saisir un lieu de destination	233	Explications concernant le guidage	243
Protection antivol	224	Sélectionner le lieu de destination via le code postal	234	Guidage dynamique avec la fonction TMC	245
Saisie du code numérique	224	Saisir la rue du lieu de destination	235	Qu'est-ce que le guidage dynamique ?	246
Retirer la façade amovible	225	Saisir le centre-ville du lieu de destination	236	Guidage dynamique	246
Mettre en place la façade amovible	225	Saisir les coordonnées de la destination	237	Afficher des informations routières	247
Commandes principales	226	Menu itinéraire	238	Informations pendant le guidage	248
Mettre en marche/arrêt	226	Saisir le numéro dans la rue de destination	238	Sélectionner la durée du trajet et les kilomètres parcourus	248
Régler le volume	226	Sélectionner le croisement avec la rue de destination	239	Afficher des paramètres	249
Activer le menu de menu du son	226	Régler les paramètres d'itinéraire	239	Sélectionner l'heure	249
Régler les graves	226	Mémoriser la destination dans la mémoire de destination	240	Sélectionner la position actuelle	249
Régler les aigus (Treble)	226	Supprimer des destinations mémorisées	241	Sélectionner la liste de rues	250
Fader (Equaliser)	227	Mémoire des destinations pleine	241	Mémoire des destinations	251
Régler la balance	227	Calcul du guidage	241	Destinations spéciales	251
Réglage linéaire	227	Recalculer le guidage	241	CD de destinations spéciales ou attractions touristiques	253
Régler la puissance du caisson de basses et le haut-parleur central	227	Destination intermédiaire	241	Droit d'utilisation	255
Activer/désactiver la fonction loudness	227	Saisir la destination intermédiaire	241	Réglages du système	255
Mode navigation	228	Démarrer le guidage vers la destination intermédiaire	242	Régler l'heure	256
Qu'est-ce que la navigation ?	228	Supprimer une destination intermédiaire	242	Mémoriser la position du véhicule	256
CD de navigation	228	Destination intermédiaire atteinte	242	Sélectionner un jeu	257
Remarques générales	230	Fonction bouchon	242	Régler la langue	257
Sélectionner le mode navigation	231	Saisir la longueur de l'embouteillage	242	Animations	258
Menu principal de navigation	231			Activer/désactiver l'annonce de l'heure d'arrivée prévue	258
				Sélectionner l'unité de mesure	258

<i>Influencer le calcul de l'heure d'arrivée prévue</i>	259	Mémorisation automatique (Autostore) PO, GO	265	Mode CD	272
<i>Activer/désactiver l'affichage de limitation de vitesse</i>	259	Syntonisation manuelle en FM	265	Remarques concernant les disques compacts (CD)	272
<i>Régler l'affichage de l'heure</i>	260	Syntonisation manuelle PO, GO, OC (ondes courtes)	265	Insérer/éjecter un CD	272
Mode radio	261	Fonction régionale	266	Saut de plages avance/retour	273
Activer le mode radio	261	<i>Activer/désactiver la fonction régionale</i>	266	Recherche par balayage	273
Activer le menu du mode radio	261	Activer/désactiver l'affichage de la fréquence	266	Avance/retour rapide	273
Régler le mode FM	261	Activer/désactiver le radiotexte	267	Répétition d'une plage (Repeat)	273
Régler la gamme d'ondes AM	261	Messages d'informations routières TP (Traffic program)	267	Lecture aléatoire (Random Play)	274
Régler les plages possibles pour sélectionner une station	261	<i>Activer/quitter le menu TP</i>	268	Menu de réglage CD	274
<i>Mémorisation automatique (Autostore) dynamique (FM-DAS)</i>	262	<i>Activer/désactiver les messages d'informations routières TP</i>	268	<i>Afficher le nombre total de plages</i>	274
<i>Recherche des stations FM-DAS</i>	262	<i>Régler la reprise automatique</i>	269	<i>Commutation affichage plage/texte du CD</i>	274
<i>Syntonisation des stations PO, GO, OC</i>	262	<i>Régler/supprimer la programmation directe</i>	269	Dispositif de protection thermique	275
<i>Recherche par balayage</i>	263	<i>Activer/désactiver la mise en sourdine</i>	269	Remarques sur les CD enregistrables et réinscriptibles	275
Filtrage des programmes en mode FM-DAS (mémorisation automatique dynamique)	263	<i>Interruption d'un message d'informations routières</i>	269	Remarque concernant les CD dotés d'un dispositif anticopie	275
Sélection des types de programme (PTY)	263	<i>Volume des messages d'informations routières</i>	270	Mode MP3	276
<i>Activer/désactiver la fonction d'affichage PTY</i>	264	Activer/désactiver le mode TMC	270	Remarque générale sur le mode MP3	276
Sélectionner/mémoriser des stations FM	264	Sélectionner une station TMC	270	Création d'un support MP3/WMA	276
Sélectionner/mémoriser des stations PO, GO et OC	264	<i>Affichage des stations TMC captées</i>	271	<i>Création d'une playlist</i>	277
		Mise en sourdine du téléphone	271	Insérer/éjecter un CD MP3	278
				Commutation dossier/playlist	279
				Saut de plages retour/avance	279
				Changer de dossier/de playlist	279
				Recherche par balayage	279

Sommaire

Avance/retour rapide	280	<i>Fonctionnement en cas de mise en sourdine du téléphone (Tel)</i>	287	Instructions de montage	301
Lecture aléatoire (Random Play)	280	<i>Luminosité de l'écran (Lum)</i>	287	Avant l'installation	301
Répétition d'une plage (Repeat)	280	<i>Réglage de la diode clignotante (Led)</i>	287	Symboles utilisés dans les instructions de montage	301
Menu de réglage MP3	280	<i>Optimisation de la réception (M/S)</i>	288	Consignes de sécurité	302
<i>Dossier/playlist/nombre de plages</i>	280	<i>Réglage des messages de navigation (Nav)</i>	288	Remarques concernant le montage	303
<i>Afficher le nom du dossier/de la playlist</i>	281	<i>Entrée AUX (Aux)</i>	289	Schéma de raccordement du système de navigation	304
<i>Commutation de l'affichage plage/ID3 Tag</i>	281	<i>Affichage de la boussole (Cmp)</i>	289	Montage de l'antenne GPS	305
Mode changeur de CD	282	<i>Volume du signal sonore (BeV)</i>	289	Raccordement du signal de feu de recul	307
Changeur de CD prêt à fonctionner	282	Menu de services	290	Raccordement du signal de vitesse (GAL) du compteur de vitesse/flexible de compteur de vitesse	308
Charger/retirer le compartiment de CD	282	Sélectionner/quitter le menu services	290	Montage/démontage de l'appareil	311
Sélection du mode changeur de CD	282	<i>Réinitialisation du changeur de CD</i>	290	Mise en service du GPS et capteurs	312
Changer de CD/sélectionner le CD	282	Réinitialisation de l'appareil	290	Installation du logiciel de navigation	314
Menu de réglage CDD (chargeur de CD)	283	Explications	291	Calibrage	315
<i>Afficher les informations sur la plage</i>	283	SYSTÈME RDS	291	Mode services	317
<i>Afficher le nombre de plages et la durée totale du CD</i>	283	Niveau DAS Seek Qual.	291	Connexions	325
<i>Attribution d'un nom à un CD</i>	284	Niveau DAS Seek Name	291		
Filtrage des plages d'un CD	285	Niveau Stations RDS	291		
Configuration personnalisée	286	Niveau Stations Fix	291		
Sélectionner/quitter le menu de configuration personnalisée	286	PTY (type de programme)	291		
<i>Régler le volume en fonction de la vitesse (Gal)</i>	286	Glossaire	293		
		Index	295		
		Caractéristiques techniques	299		
		REMARQUE	300		



Consignes de sécurité

N'utilisez l'appareil de navigation que lorsque la circulation le permet et lorsque vous êtes absolument sûr de ne mettre en danger ni votre vie ni celle de vos passagers ou d'autres conducteurs ou piétons et de ne pas gêner ou importuner de tiers.

Respectez le code de la route. N'entrez la destination dans le système de navigation que lorsque le véhicule est à l'arrêt.

Le système de navigation n'est qu'une aide à la conduite du véhicule, il est possible que les données ou les instructions qu'il envoie soient erronées. C'est au conducteur de décider de la marche à suivre et s'il veut ou non tenir compte des informations données par le système. Toute indication erronée du système de navigation n'entraîne en rien la responsabilité du constructeur ou du vendeur.

Du fait de modifications du réseau routier ou de données divergentes, il est possible que le système vous donne des instructions imprécises ou erronées. C'est pourquoi il est impératif de toujours prêter attention aux panneaux de signalisation et de respecter le code de la route. Le système de navigation ne doit pas vous servir à vous guider en cas de mauvaise visibilité.

Ne vous servez de l'appareil que pour l'usage auquel il est destiné. Réglez le volume de l'autoradio/du système de navigation de façon à attendre les bruits extérieurs.

En cas de dysfonctionnements (p. ex. émanation de fumée ou d'odeurs), éteignez tout de suite l'appareil.

Pour des raisons de sécurité, seul un spécialiste est autorisé à ouvrir l'appareil. En cas de réparation, veuillez contacter votre revendeur.

Consignes générales de sécurité routière

Cet autoradio est destiné est homologué et destiné à un montage et une mise en service sur les véhicules de tourisme, les utilitaires et les autobus (classes de véhicule M, N et O) dotés d'une tension nominale de bord de 12 V.

Seuls les techniciens qualifiés sont autorisés à procéder au montage et à l'entretien de l'appareil. Un montage non correct ou un entretien mal effectué peuvent entraîner des dysfonctionnements des systèmes électroniques du véhicule. Respectez les consignes de sécurité du constructeur du véhicule.

Faites effectuer les travaux sur les systèmes électroniques du véhicule (par exemple pour la connexion du tachymètre) par un atelier de réparation agréé. Nous déclinons toute responsabilité en cas d'interférences avec des dispositifs électroniques.

Installez cet appareil uniquement aux endroits prévus par le fabricant.

Fixez l'appareil de telle sorte qu'il ne puisse pas se détacher en cas de collision.

L'alimentation électrique doit être suffisamment protégée par des fusibles.

L'utilisation de téléphones portables non raccordés à une antenne extérieure peut entraîner des dysfonctionnements de l'appareil.

Lisez attentivement le manuel d'utilisation de l'appareil et familiarisez-vous avec l'appareil avant de prendre le volant. Ne procédez au réglage de l'appareil que lorsque la circulation le permet. Réglez le volume sonore de l'autoradio de sorte à pouvoir entendre distinctement les bruits extérieurs (la sirène d'une voiture de police p. ex.).

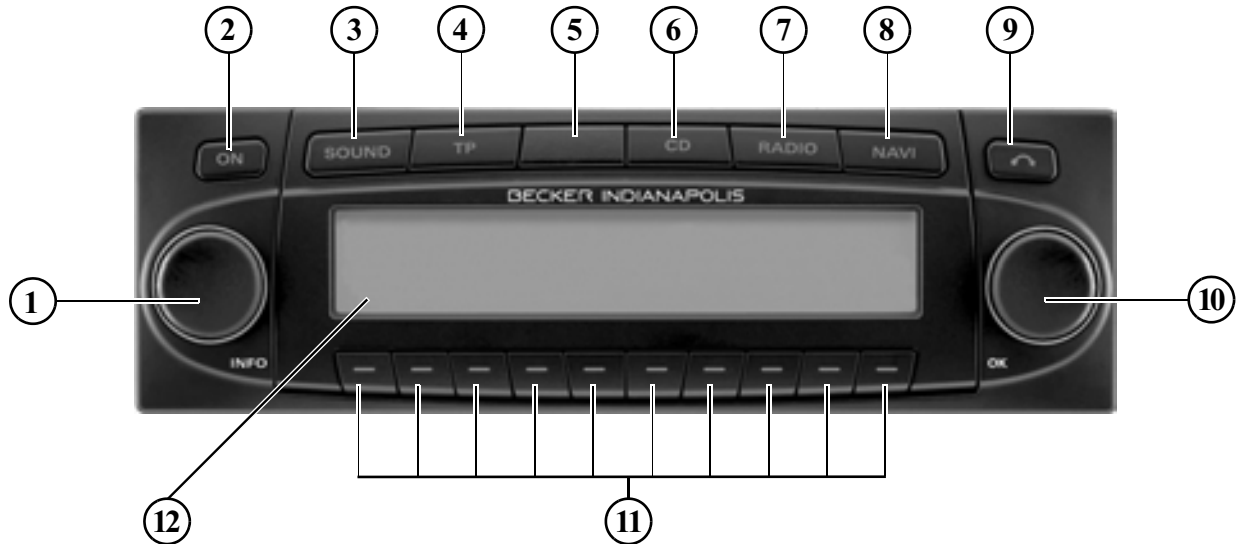

- 1 Bouton rotatif gauche ● (INFO)
- 2 Interrupteur marche/arrêt (ON)
- 3 Touche de son (SOUND)
- 4 Touche des messages d'informations routières (TP)
- 5 Diode clignotante
- 6 Commutation mode CD (CD)

- 7 Commutation mode radio (RADIO)
- 8 Commutation mode navigation (NAVI)
- 9 Touche d'éjection du CD (🔄)
- 10 Bouton rotatif droit ● (OK)
- 11 Touches multifonctions
- 12 Écran

Protection antivol

Saisie du code numérique

Lorsque l'autoradio est coupé de l'alimentation électrique, la protection antivol s'active automatiquement. Une fois que vous avez allumé l'autoradio en appuyant sur la touche **ON**, le message Enter Code Number s'affiche.

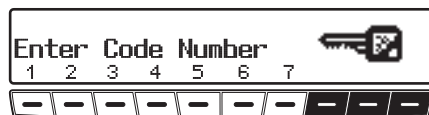

- Saisissez le code à 5 chiffres à l'aide des touches multifonction **1** - **7**.

Exemple :

Code numérique 15372 (le code se trouve sur la CODE CARD).

Une fois le cinquième chiffre saisi, et si tous les autres chiffres ont été correctement entrés, l'appareil se met automatiquement en marche.

Remarque

Conservez impérativement la CODE CARD hors du véhicule, dans un endroit sûr, afin d'empêcher toute utilisation frauduleuse de l'autoradio. Il est recommandé d'apposer les autocollants fournis sur les vitres du véhicule (de l'intérieur).

Si vous avez entré un numéro de code incorrect, le message Enter Code Number s'affiche de nouveau. Après la troisième tentative infructueuse de saisie du code, le message Wait s'affiche, l'appareil se bloque pendant 60 minutes environ.

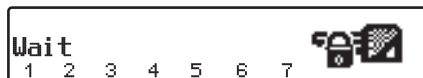

Après 3 autres essais infructueux, la période de blocage est à nouveau de 60 minutes.

Remarque importante :

La durée d'attente s'écoule seulement lorsque l'appareil est en marche et que le contact est mis.

Retirer la façade amovible

Pour garantir une sécurité efficace contre le vol, il est possible d'ôter la façade amovible (A) de l'autoradio.

- ▶ Appuyez brièvement sur la touche  (le support de données reste dans l'appareil).

L'écran bascule vers l'avant.

- ▶ Retirez la façade amovible.



Après avoir rabattu l'écran, le volume du son est limité à une valeur maximale. Au bout de 20 secondes, un bip retentit pour indiquer que l'unité de commande est rabattue. Puis, l'appareil s'éteint.



Attention

Risque d'accident

Pour des raisons de sécurité, ne laissez pas la façade amovible de l'autoradio ouverte pendant la conduite du véhicule.

Remarque importante :

Une fois la façade amovible retirée, placez-la dans l'étui de protection fourni avec votre autoradio.

Ne touchez pas les contacts métalliques de la façade amovible ou de la radio.

Mettre en place la façade amovible

- ▶ Engagez la façade amovible dans le point d'arrêt en bas à gauche, puis dans le point d'arrêt en bas à droite. Faites ensuite basculer la façade amovible vers le haut jusqu'à ce qu'elle s'enclenche dans les points d'arrêt supérieurs. Il est également possible d'insérer la façade amovible à plat et de l'enfoncer.

Pour assurer le bon fonctionnement de l'appareil, la façade amovible doit s'enclencher complètement dans les quatre points d'arrêt.

Commandes principales

Mettre en marche/arrêt

- ▶ Appuyez sur la touche **ON**.

Vous pouvez également mettre en marche ou arrêter votre appareil en mettant ou en coupant le contact du véhicule.

Pour que l'appareil se mette en marche lorsque vous mettez le contact, il faut que vous l'ayez arrêté auparavant en coupant le contact.

Pour empêcher que l'appareil ne s'éteigne après coupure du moteur, appuyez sur la touche **ON** dans les trois secondes suivant la coupure du moteur.

Remarque :

Il est également possible d'allumer l'appareil sans mettre le contact en appuyant sur la touche **ON**. L'appareil s'éteint toutefois automatiquement au bout d'une heure.

Régler le volume

Tournez le bouton rotatif gauche ●. Le volume diminue ou augmente.

Activer le menu de menu du son

Appuyez sur la touche **SOUND**. Le menu de menu du son est activé. Vous disposez des fonctions suivantes : Bas (graves), Trb (aigus), Fad (fader), Bal (balance), Flt (réglage linéaire), Sub (subwoofer) et Ldn (loudness).



Les réglages des basses et aigus sont enregistrés séparément pour les gammes d'ondes FM, AM (OM, GO, OC), les informations routières, les messages de navigation, le mode téléphone, le mode CD, MP3/WMA et CDC/AUX.

Régler les graves

- ▶ Appuyez sur la touche **SOUND** et ensuite sur la touche multifonction **Bas**.

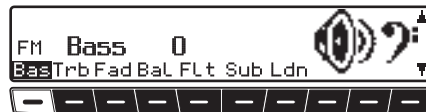

- ▶ Tournez ensuite le bouton rotatif droit ● pour obtenir l'effet de graves souhaité.

Régler les aigus (Treble)

- ▶ Appuyez sur la touche **SOUND** et ensuite sur la touche multifonction **Trb**.



- ▶ Tournez ensuite le bouton rotatif droit ● pour obtenir l'effet d'aigus souhaité.

Fader (Equaliser)

- ▶ Appuyez sur la touche **SOUND** et ensuite sur la touche multifonction **Fad.**



- ▶ Tournez ensuite le bouton rotatif droit ● pour obtenir l'effet de Fader souhaité.

Régler la balance

- ▶ Appuyez sur la touche **SOUND** et ensuite sur la touche multifonction **Bal.**



- ▶ Tournez ensuite le bouton rotatif droit ● pour obtenir l'effet de balance souhaité.

Réglage linéaire

Vous pouvez configurer les réglages du son de la source de signal actuelle (p. ex. FM) à une valeur moyenne.

- ▶ Appuyez brièvement sur la touche **SOUND**. Appuyez ensuite brièvement sur la touche multifonction. **FLt**
Tone resets' affiche.



- ▶ Appuyer de nouveau sur la touche multifonction **FLt**.

Régler la puissance du caisson de basses et le haut-parleur central

- ▶ Appuyez sur la touche **SOUND** et ensuite sur la touche multifonction **Sub.**



- ▶ Tournez le bouton rotatif droit ● pour obtenir le volume souhaité du caisson de basses.

Activer/désactiver la fonction loudness

- ▶ Appuyez sur la touche **SOUND** et ensuite sur la touche multifonction **Ldn.**



- ▶ Appuyez sur la touche multifonction **Ldn** pour activer (ON) ou désactiver (OFF) la puissance sonore.

Remarque :

Dans les gammes d'ondes PO, GO et OC, la fonction de puissance est désactivée.

Qu'est-ce que la navigation ?

On entend, en général, par navigation (en latin navigare = partir en mer) la localisation d'un véhicule, sa position par rapport à sa destination, la distance restant à parcourir, l'élaboration du trajet ainsi que l'itinéraire à suivre. Pour ce faire, on utilise les étoiles, des points de repérage, la boussole et les satellites.

Avec le système Indianapolis de Becker, la localisation du véhicule est effectuée par le récepteur GPS (GPS = **G**lobal **P**ositioning **S**ystem). La position du véhicule et la distance restant à parcourir sont déterminées à partir de cartes routières numériques, d'un calculateur de navigation et de capteurs. Pour calculer et suivre un itinéraire, on utilise en plus le signal de tachymètre et du feu de recul.

Pour des raisons de sécurité, le pilotage **se fait principalement par message vocal** et par affichage de la direction à suivre sur l'écran.



Consignes de sécurité

- Le code de la route doit être respecté dans tous les cas. Le système de navigation n'est qu'une aide à la conduite du véhicule, il est possible que les données ou les instructions qu'il envoie soient erronées. C'est au conducteur de décider de la marche à suivre et s'il veut ou non tenir compte des informations données par le système.

Toute indication erronée du système de navigation n'entraîne en rien la responsabilité du constructeur ou du vendeur.

- Respectez en priorité les panneaux de signalisation et les signaux sur place.
- Le guidage est destiné uniquement aux véhicules de tourisme. Ce système ne tient pas compte des recommandations et des réglementations concernant d'autres véhicules (p. ex. véhicules utilitaires).
- N'entrez la destination dans le système de navigation que lorsque le véhicule est à l'arrêt.

CD de navigation

Vous disposez de deux CD de navigation accompagnant l'appareil de navigation.

Chaque CD comporte une carte routière numérisée. Un CD couvre la partie nord de l'Europe (CD n°1) et l'autre la partie sud (CD n°2).

Vous trouverez sur les deux CD le réseau routier complet et tous les centres urbains du nord et du sud de l'Europe numérisée.

Sur le CD de l'Europe du nord, vous trouverez en plus toutes les routes numérisées des pays nordiques. Sur le CD de l'Europe du sud, vous trouverez en plus toutes les routes numérisées des pays du sud.

Dans ces zones détaillées du nord et du sud figurent les autoroutes, les nationales, les départementales et les routes cantonales. Le CD contient des informations détaillées sur toutes les communes et les villes importantes. Dans le cas de villes et de communes de plus petite taille, le CD a pris en compte les routes départementales et cantonales, les routes de passage ainsi que le centre ville.

Les rues à sens unique, les zones piétonnes, les interdictions de tourner et autres indications importantes du code de la route sont largement reprises dans les CD.

Du fait des modifications régulières opérées sur le réseau routier et dans le code de la route, il est possible que vous constatiez des différences entre les données des CD de navigation et les conditions réelles.

Remarque :

Pour la Norvège, la Suède, la Finlande et le Danemark, le niveau de numérisation élevé est obtenu du fait de l'utilisation de données non vérifiées par le système. Dans ce cas, le système de navigation ne peut pas utiliser des informations telles que les autoroutes, les routes nationales, les rues où la vitesse est limitée à 30 km/h, les rues à sens unique ou d'autres règles du code de la route, étant donné qu'elles n'ont pas été saisies.

Vous pouvez emprunter toutes les routes mais un guidage optimal ne peut cependant pas être garanti.

Navigation avec deux CD pour l'Europe

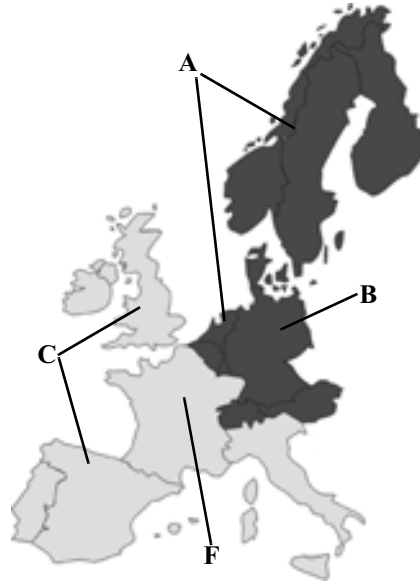

- A** Zone d'Europe du nord avec toutes les routes numérisées.
- B** Prenons par exemple une ville / une adresse en Allemagne (CD-d'Europe du nord).
- C** Zone d'Europe du sud avec toutes les routes numérisées.
- D** Prenons par exemple une ville / une adresse en France (CD-d'Europe du sud).

Si, par exemple, vous voulez être guidé d'une ville du CD d'Europe du sud (**D**) vers une ville du CD d'Europe du nord (**B**), veuillez saisir l'adresse comme vous avez l'habitude de faire. Une fois le lieu saisi, le système vous demande d'insérer le CD 1 de navigation avec le message INTRODUISEZ LE CD 1. Une fois le CD correspondant inséré, indiquez la rue, le numéro de rue ou le centre-ville.

Une fois le calcul de l'itinéraire démarré, le système charge et enregistre les données nécessaires.

Mode navigation

Remarques générales

- En mode navigation, vous pouvez continuer à écouter la radio ou un CD. La distance jusqu'au prochain message est indiquée dans la partie droite de l'écran, ainsi que l'heure d'arrivée prévue, l'heure actuelle ou la durée restante du trajet, selon le réglage effectué à la rubrique « Régler l'affichage de l'heure » page 260.
- Vous pouvez passer en mode radio en appuyant sur la touche **RADIO**, pendant que la fonction de guidage est active. Appuyez sur la touche **CD** pour passer en mode CD/MP3. Lors des messages vocaux de navigation, le menu de navigation s'affiche automatiquement.
- N'utilisez que des chiffres, des lettres et des caractères pour inscrire une adresse plausible. La saisie est automatiquement complétée. Un espace (p. ex. La Rochelle) doit être entré à l'aide du tiret de soulignement. Sélectionnez les lettres, chiffres et signes avec les touches multifonctions

1 à **9**. Vous pouvez sélectionner les caractères situés au-dessus de chaque touche multifonction, en appuyant à plusieurs reprises sur la touche correspondante.

Pour la description qui suit, nous avons toutefois privilégié la sélection par l'intermédiaire du bouton rotatif droit ●.

- **NAVI** permet de quitter le menu actuel et d'afficher le menu précédent.
- Lorsque vous ne suivez pas l'itinéraire proposé, le système de guidage recalcule un nouvel itinéraire.
- Pour entendre les messages de navigation, appuyez sur le bouton rotatif gauche ●.
- Au cours d'un message vocal de navigation, le volume des messages peut être ajusté avec le bouton rotatif gauche ● et le son peut être réglée en appuyant sur la touche **SOUND** (voir également page 226).

- Appuyez brièvement sur le bouton rotatif gauche ● pour obtenir des informations complémentaires et, lorsque la fonction de guidage n'est pas activée, pour connaître votre position actuelle. Voir « Informations pendant le guidage » page 248.
- Vous pouvez interrompre un message vocal en appuyant sur le bouton rotatif gauche ●.
- Appuyez sur le bouton rotatif gauche ● pendant plus de 2 s pour couper le message vocal de navigation et avoir le guidage uniquement par affichage. Appuyez brièvement sur le bouton rotatif gauche ● pour réactiver les messages vocaux de navigation.
- Les flèches de défilement ▲ et ▼ représentent une liste de sélection que vous pouvez faire défiler à l'aide du bouton rotatif droit ●. Sélectionnez une entrée en majuscules de la liste ● en appuyant sur le bouton rotatif droit.

Sélectionner le mode navigation

► Appuyez sur la touche **NAVI**.

NAVIGATION EST ACTIVEE!
RESPECTER LE CODE DE LA ROUTE

Après ce message, le menu principal navigation s'affiche.

Remarque :

Lors de la première activation du mode navigation, vous devez charger le CD correspondant.

Si l'étalonnage du système de navigation n'est pas encore terminé, le système vous demande de procéder au parcours d'étalonnage. Voir « Calibrage » page 315.

Pour le mode navigation, vous devez utiliser un CD contenant les données du pays ou de la région de destination.

Pour démarrer le calcul de l'itinéraire, vous devez charger le CD de navigation. Lors du calcul, le message **CD** clignote à l'écran. À la fin du calcul, le message **CD** disparaît de l'écran, vous pouvez retirer le CD de navigation et charger un CD audio.

En cas de saisie de destinations lointaines, il est recommandé de patienter jusqu'à ce que le message **CD** disparaisse pour partir.

Menu principal de navigation



Sélectionnez

ENTRER ADRESSE,
DEST. MEMORISEES,
DEST. PARTIC.,
DEST. PRECEDENTES,
en tournant le bouton rotatif droit ●, validez en appuyant sur le bouton.

- **ENTRER ADRESSE**
Permet d'accéder au menu de saisie de l'adresse de destination
Voir « Saisir l'adresse » page 232.
- **DEST. MEMORISEES**
Contient les destinations préalablement mémorisées
Voir « Mémoire des destinations » page 251.
- **DEST. PARTIC.**
Menu permettant de sélectionner des destinations spéciales à un niveau local ou national ainsi qu'aux environs. Ces destinations incluent par ex. les stations-service, aéroports ou hôpitaux. Voir « Destinations spéciales » page 251.

Mode navigation

• DEST. PRECEDENTES

Ce menu contient la liste des 50 dernières destinations saisies. Sélectionnez la destination voulue avec le bouton rotatif droit ●. Avant de valider avec ce même bouton rotatif ●, vous pouvez obtenir de plus amples informations sur la destination en appuyant sur le bouton rotatif gauche ●. Les destinations intermédiaires ne sont pas mémorisées dans ce menu.

Saisir l'adresse

- Sélectionnez ● ENTRER ADRESSE avec le bouton rotatif droit dans le menu principal de navigation et appuyez sur le bouton pour valider.

Sélectionner le pays



- Si vous vous rendez dans un autre pays que celui indiqué, sélectionnez (dans l'exemple, ALLEMAGNE) avec le bouton rotatif droit ● et validez en appuyant.

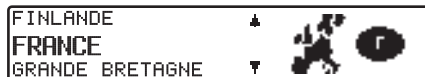

- Sélectionnez le pays avec le bouton rotatif droit ● et validez en appuyant.

Remarque :

En cas de sélection d'une destination lointaine, nous vous recommandons de sélectionner une destination intermédiaire (page 241) à mi-route.

Saisir un lieu de destination



Le dernier lieu saisi s'affiche.

Si vous souhaitez entrer une autre destination dans la même ville, vous pouvez sélectionner tout de suite RUE ou CENTRE.

- Si vous vous rendez dans un autre lieu, sélectionnez-le avec le bouton rotatif droit ●, et validez en appuyant sur le bouton.

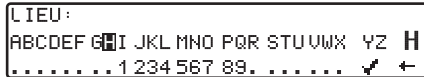

- Sélectionnez les caractères, l'un après l'autre, en tournant le bouton rotatif droit ● et validez en appuyant sur le bouton. La lettre sélectionnée s'affiche en grand à droite.

Pour effacer la dernière lettre validée, appuyez sur la touche multifonction



Si vous souhaitez effacer tous les caractères saisis, appuyez plus de 2 secondes sur la touche multifonction .

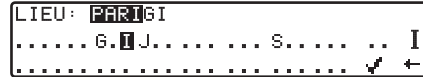

Les lettres déjà saisies s'affichent inversées. Pour vous aider, le lieu dont le nom se rapproche le plus des lettres déjà saisies est affiché. L'appareil ne vous propose plus que les lettres plausibles. Si une seule ville correspond aux lettres déjà saisies, l'appareil complète votre saisie automatiquement.

- Pour valider la saisie, appuyez pendant plus de 2 secondes sur le bouton rotatif droit ● ou sélectionner la coche ✓ et appuyez de nouveau sur le bouton rotatif ●.

Si le nom de lieu complet a été saisi auparavant ou complété automatiquement, vous passez à la liste distinctive, à la rue ou au centre.

Si aucune rue ne peut être sélectionnée ou si vous pouvez sélectionner uniquement le centre, vous passez directement au menu itinéraire.

Si vous avez validé un nom de ville incomplet, la liste des villes possibles s'affiche.



Le lieu suivant immédiatement celui saisi apparaît également en majuscules. La flèche indique que cette liste peut être déroulée alphabétiquement pour la sélection d'autres lieux.

- Sélectionnez en tournant, validez en appuyant sur le bouton rotatif droit ●. (Voir « Remarques générales » page 230.)

Mode navigation

Si la saisie est sans équivoque, la saisie passe à la rue ou au centre. Si aucune rue ne peut être sélectionnée ou si vous pouvez sélectionner uniquement le centre pour le lieu saisi, vous passez directement au menu itinéraire.

Si la sélection n'est pas complète, la liste distinctive des lieux s'affiche.



- Sélectionnez la ville avec le bouton rotatif droit ● et validez en appuyant sur le bouton.

La saisie passe à la rue ou au centre. Si aucune rue ne peut être sélectionnée ou si vous pouvez sélectionner uniquement le centre pour le lieu saisi, vous passez directement au menu itinéraire.

Sélectionner le lieu de destination via le code postal

Vous pouvez également sélectionner le lieu de destination via le code postal.

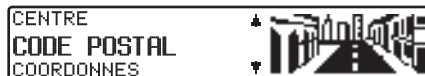

- Pour sélectionner le code postal du lieu de destination, sélectionnez CODE POSTAL en tournant le bouton rotatif droit ● et validez en appuyant sur le bouton.

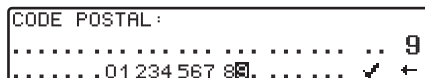

- Saisissez le code postal du lieu de destination avec le bouton rotatif droit ● et validez en appuyant pendant plus de 2 secondes. Pour valider, il est également possible de sélectionner la coche ✓ et d'appuyer brièvement sur le bouton rotatif droit ●.



Vous pouvez alors voir le code postal affecté au lieu ou, si plusieurs lieux correspondent au même code postal, la liste de ces lieux.

- Sélectionnez le lieu avec le bouton rotatif droit ● et validez en appuyant sur le bouton.

Si plus de 9 lieux correspondent au même code postal, un menu de saisie du lieu s'affiche au lieu de la liste susmentionnée. Saisissez ensuite le nom du lieu comme décrit à la section « Saisir un lieu de destination » page 233.

Vous passez à la saisie de la rue ou du centre. Si aucune rue ne peut être sélectionnée ou si vous pouvez sélectionner uniquement le centre pour le lieu sélectionné, vous passez directement au menu itinéraire.

Saisir la rue du lieu de destination



- ▶ Avec le bouton rotatif droit ●, sélectionnez RUE et validez en appuyant sur le bouton.

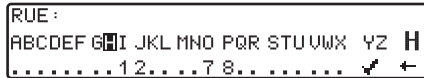

- ▶ Sélectionnez les caractères, l'un après l'autre, en tournant le bouton rotatif droit ● et validez en appuyant sur le bouton. La lettre sélectionnée s'affiche en grand à droite.

Pour effacer la dernière lettre, appuyez sur la touche multifonction ←.

Pour effacer tous les caractères saisis, appuyez plus de 2 secondes sur la touche multifonction ←.

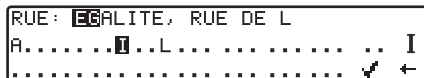

Les lettres déjà saisies s'affichent inversées. Pour vous aider, le nom de rue se rapprochant le plus des caractères saisis s'affiche à chaque fois que vous entrez une lettre. L'appareil ne vous propose plus que les lettres plausibles.

Si une seule rue correspond aux lettres déjà saisies, l'appareil complète votre saisie automatiquement.

- ▶ Pour accepter la saisie, appuyez pendant plus de 2 secondes sur le bouton rotatif droit ● ou sélectionner la coche ✓ et appuyez de nouveau sur le bouton rotatif ●.

Si le nom de la rue avait été saisi complètement ou complété automatiquement par l'appareil, vous passez à la liste distinctive des rues ou au menu itinéraire.

Si vous avez validé un nom de rue incomplet, la liste des rues possibles s'affiche.



La rue suivant immédiatement celle saisie apparaît également en majuscules.

La flèche indique que cette liste peut être déroulée alphabétiquement pour la sélection d'autres rues.

- ▶ Sélectionnez la rue en tournant le bouton rotatif droit ● et validez en appuyant.

Si la saisie est sans équivoque, vous passez au menu itinéraire.

Si la sélection n'est pas complète, la liste distinctive des rues s'affiche.

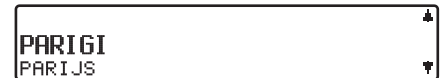

- ▶ Sélectionnez le quartier avec le bouton rotatif droit ● et validez en appuyant.

Vous passez au menu itinéraire.

Mode navigation

Saisir le centre-ville du lieu de destination

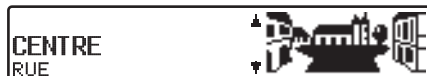

- ▶ Avec le bouton rotatif droit ●, sélectionnez CENTRE et validez en appuyant.

Si le lieu sélectionné ne comprend qu'un centre, vous passez immédiatement au menu itinéraire.

Si la liste des centres ne dépasse pas 9, elle s'affiche.





- ▶ Sélectionnez le centre en tournant le bouton rotatif droit ● et validez en appuyant.

Si la liste des centres contient plus de 9 entrées, vous passez au menu de saisie du centre.



- ▶ Sélectionnez les caractères, l'un après l'autre, en tournant le bouton rotatif droit ● et validez en appuyant. La lettre choisie s'affiche en grand à droite.

Pour effacer la dernière lettre, appuyez sur la touche multifonction .

Si vous souhaitez effacer toute la saisie, appuyez plus de 2 secondes sur la touche multifonction .

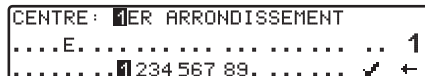

Les lettres déjà saisies s'affichent inversées. Pour vous aider, le nom de centre se rapprochant le plus des lettres saisies s'affiche à chaque fois que vous entrez une lettre. L'appareil ne vous propose plus que les lettres plausibles. Si un seul centre correspond aux lettres déjà saisies, l'appareil complète votre saisie automatiquement.

- ▶ Pour valider la saisie, appuyez pendant plus de 2 secondes sur le bouton rotatif droit ● ou sélectionnez la coche ✓ et appuyez brièvement sur le bouton rotatif ●.

Si le nom du centre avait été saisi complètement ou complété automatiquement par l'appareil, vous passez au menu itinéraire.

Si la saisie est équivoque, vous passez à la liste des centres.



Le centre se rapprochant le plus des lettres saisies s'affiche également en majuscules.

La flèche indique que cette liste peut être déroulée alphabétiquement pour la sélection d'autres centres.

- ▶ Sélectionnez le centre en tournant le bouton rotatif droit ● et validez en appuyant sur le bouton.

Vous passez au menu itinéraire.

Remarque :

Si vous appuyez pendant plus de 2 secondes sur le bouton rotatif droit ●, sans avoir sélectionné de lettre, la liste des centres possibles s'affiche.

Saisir les coordonnées de la destination

Si vous connaissez les coordonnées géographiques d'une destination (latitude et longitude), vous pouvez les saisir afin de démarrer le guidage vers ce point.



- ▶ Avec le bouton rotatif droit ●, sélectionnez COORDONNEES et validez en appuyant.

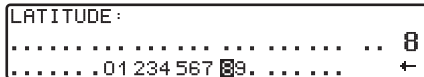

- ▶ Indiquez la latitude de la destination avec le bouton rotatif droit ●. Les valeurs sont indiquées en degrés, minutes, secondes et avec un point cardinal p. ex. 11° 38' 34"N.

- ▶ Appuyez plus de 2 secondes sur le bouton rotatif droit ● pour valider la sélection.

ou

- ▶ Sélectionner la petite coche ✓ et appuyez brièvement sur le bouton rotatif droit ●.

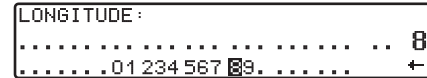

- ▶ Indiquez la longitude de la destination avec le bouton rotatif droit ● comme indiqué précédemment.

- ▶ Appuyez plus de 2 secondes sur le bouton rotatif droit ● pour valider la sélection.

ou

- ▶ Sélectionner la petite coche ✓ et appuyez brièvement sur le bouton rotatif droit ●.

Remarque :

Lorsque les coordonnées saisies se situent hors de la carte numérisée, le système envoie un message correspondant. Vous ne pouvez pas lancer le guidage vers une destination située hors de la carte numérisée.

Le système vous demande ensuite de donner un nom aux coordonnées saisies.

- ▶ Saisissez un nom comme décrit dans « Mémoriser la destination dans la mémoire de destination » page 240.

Vous passez ensuite au menu itinéraire. Vous pouvez maintenant démarrer le guidage.

Mode navigation

Menu itinéraire

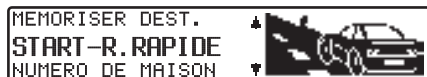

Sélectionnez

MEMORISER DEST.,
START-R.RAPIDE, (START-
R.COURTE ou START-RTE.DYN.)
NUMERO DE MAISON,
CROISEMENT et
OPTIONS ROUTE

en tournant le bouton rotatif droit ● et validez en appuyant sur le bouton.

- MEMORISER DEST.
Permet de rejoindre le menu de saisie de la destination (page 240).
- START-R.RAPIDE, START-R.COURTE ou START-RTE.DYN.
Démarre le guidage. Une indication simultanée est donnée sur l'option d'itinéraire actuelle (-R.COURTE pour itinéraire court, -R.RAPIDE pour itinéraire rapide et -RTE.DYN. pour itinéraire dynamique)

- NUMERO DE MAISON
Vous pouvez entrer ici le numéro dans la rue indiquée.
Cette fonction n'est disponible que si cette information est mémorisée sur le CD de navigation.
- CROISEMENT
Vous pouvez entrer la rue d'une intersection comme point de destination.
Cette fonction n'est disponible que lorsque cette information est mémorisée sur le CD de navigation.
- OPTIONS ROUTE
Vous pouvez entrer ici des options telles que itinéraire rapide, itinéraire court, itinéraire dynamique, autoroute, bacs, péage.

Saisir le numéro dans la rue de destination

► Dans le menu itinéraire, sélectionnez NUMERO DE MAISON avec le bouton rotatif droit ● et appuyez sur le bouton pour valider.

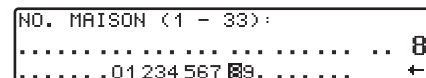

► Avec le bouton rotatif droit ●, saisissez le numéro dans la rue de destination et validez en appuyant pendant plus de 2 secondes. Pour valider, il est également possible de sélectionner la coche ✓ et d'appuyer brièvement sur le bouton rotatif droit ●.

Pour des raisons de système, le guidage se limite aux numéros proches du numéro entré.



Sélectionnez START- pour démarrer le guidage.

En sélectionnant MEMORISER DEST., vous passez directement au menu de la mémoire des destinations.

La sélection de OPTIONS ROUTE permet de sélectionner les options d'itinéraire.

- ▶ Sélectionnez en tournant le bouton rotatif droit ● et validez en appuyant.

Sélectionner le croisement avec la rue de destination

- ▶ Dans le menu itinéraire, sélectionnez CROISEMENT avec le bouton rotatif droit ● et appuyez sur le bouton pour valider.



- ▶ Sélectionnez l'intersection de la rue de destination en tournant le bouton rotatif droit ● et validez en appuyant.

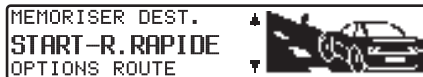

Sélectionnez START- pour démarrer le guidage.

En sélectionnant MEMORISER DEST., vous passez directement au menu de la mémoire des destinations.

La sélection de OPTIONS ROUTE permet de sélectionner les options d'itinéraire.

- ▶ Sélectionnez en tournant le bouton rotatif droit ●, et validez en appuyant.

Régler les paramètres d'itinéraire

- ▶ Dans le menu itinéraire, sélectionnez OPTIONS ROUTE avec le bouton rotatif droit ● et appuyez sur le bouton pour valider.

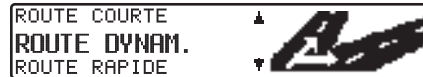

- ROUTE RAPIDE
Cette sélection commande au système de calculer le temps de parcours le plus court.

- ROUTE COURTE
Cette sélection commande au système de calculer le parcours le plus court.

Remarque :

La fonction « ROUTE COURTE » est particulièrement utile pour les métropoles et agglomérations.

- ROUTE DYNAM.
Avec le guidage dynamique, l'itinéraire est calculé en tenant compte des messages d'informations routières actuels.

Remarque :

Cette option n'est disponible que si la fonction TMC était ou est activée. Voir « Activer/désactiver le mode TMC » page 270.

Quand le guidage dynamique est activé, les itinéraires sont calculés avec l'option « itinéraire rapide ».

Pour plus d'informations, reportez-vous à « Guidage dynamique avec la fonction TMC » page 245.

Mode navigation

• RESTRICTIONS

Cette fonction vous donne la possibilité d'exclure les autoroutes, bacs ou péages de l'itinéraire.



- Sélectionnez en tournant, modifiez en appuyant sur le bouton rotatif droit ●.
- Appuyez pendant plus de 2 secondes pour valider tous les réglages et quitter le menu.

Remarque :

Les itinéraires sans autoroutes ne peuvent être calculés qu'à proximité (dans un rayon de 200 km maxi. en fonction de la précision de la numérisation).

Mémoriser la destination dans la mémoire de destination

La mémorisation de la destination n'est pas nécessaire au guidage. Elle vous évite cependant la saisie éventuellement répétée de la destination.

- Dans le menu itinéraire, sélectionnez MEMORISER DEST. et validez en appuyant sur le bouton rotatif droit ●.

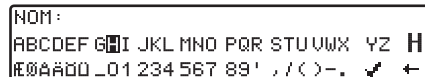

Le nom de la destination peut comporter 20 caractères et est mémorisé automatiquement dans le répertoire si vous appuyez pendant plus de 2 secondes sur le bouton rotatif droit ●. Voir « Mémoire des destinations » page 251. Pour mémoriser, vous pouvez aussi sélectionner la coche  et valider en appuyant sur le bouton rotatif droit ●.

Si ne vous souhaitez pas saisir de nom, appuyez sur le bouton rotatif droit ● pendant plus de 2 secondes ; l'adresse saisie précédemment est mémorisée dans la mémoire des destinations.

Vous pouvez déplacer la dernière destination entrée comme vous le souhaitez en tournant le bouton rotatif droit ●. Appuyez brièvement sur le bouton rotatif droit ● pour valider l'emplacement de la destination mémorisée. Vous pouvez enregistrer 50 destinations.



Pour mémoriser définitivement la destination dans la mémoire des destinations, il faut soit démarrer le guidage, soit passer à une nouvelle saisie de destination en sélectionnant NOUVELLE DEST..

Supprimer des destinations mémorisées

- Sélectionnez la mémoire des destinations (voir page 251).



- Sélectionnez la destination à effacer avec le bouton rotatif droit ● et appuyez sur la touche multifonction **DEL**.

Mémoire des destinations pleine

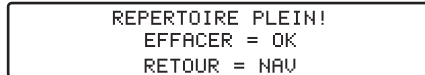

Ce message apparaît lorsque la mémoire des destinations est pleine et qu'aucune nouvelle destination ne peut être mémorisée.

Appuyez sur le bouton rotatif droit pour sélectionner la mémoire des destinations. Vous pouvez alors supprimer des destinations de la mémoire des destinations comme décrit ci-dessus afin de créer de la place pour la nouvelle entrée à mémoriser.

Appuyez sur la touche **NAVI** pour interrompre la mémorisation.

Calcul du guidage



Le message « Calcul de l'itinéraire en cours » vous indique que le calcul est en cours et pourra durer quelques secondes. Après le premier message de guidage, l'inscription **CD** clignote à l'écran, jusqu'à ce que l'itinéraire ait été calculé complètement. Si vous avez entré une destination éloignée, il est conseillé de patienter jusqu'à ce que **CD** ne clignote plus avant de partir.

Recalculer le guidage



Si l'itinéraire actuel ne peut être suivi pour cause de barrage, déviation, sortie voulue ou non de l'itinéraire, le système recalcule aussitôt un itinéraire. Lors du nouveau calcul, **NEW ROUTE** s'affiche.

Destination intermédiaire

La fonction arrêt intermédiaire vous donne la possibilité d'entrer une destination intermédiaire pour le guidage actif.

Saisir la destination intermédiaire



- Appuyez sur la touche multifonction .



- Sélectionnez l'option souhaitée avec le bouton rotatif droit ● et validez en appuyant sur le bouton.
- **DEST. MEMORISEES** (voir page 251) vous permet de sélectionner une destination intermédiaire dans la mémoire des destinations.
- **ENTRER ADRESSE** (voir page 232) vous permet d'entrer l'adresse exacte de votre destination intermédiaire.

Mode navigation

- DEST. PARTIC. (voir page 251) vous permet de choisir des destinations spéciales comme destinations intermédiaires, via ENVIRONS, PRES DE DEST. et LIEU/PAYS; p. ex. des stations-service ou aéroports.

Démarrer le guidage vers la destination intermédiaire



- Pour amorcer le guidage vers votre destination intermédiaire, appuyez sur le bouton rotatif droit ●.

L'itinéraire est calculé et le guidage est amorcé.

Remarque :

Pendant le guidage vers un arrêt intermédiaire, le symbole  s'affiche inversé.

Supprimer une destination intermédiaire



- Appuyez sur la touche multifonction .



- Pour effacer une destination intermédiaire, appuyez sur le bouton rotatif droit ● dans les 8 secondes.

Destination intermédiaire atteinte

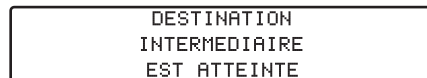

Après le message DESTINATION INTERMEDIAIRE EST ATTEINTE, le guidage vers la destination définitive s'amorce automatiquement.

Fonction bouchon

Cette fonction permet de calculer une déviation, d'exclure certaines sections, à partir du prochain embranchement, en cas d'embouteillage ou de route barrée.

Saisir la longueur de l'embouteillage



- Appuyez sur la touche multifonction .

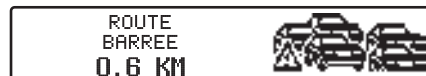

- Avec le bouton rotatif droit ●, saisissez la longueur de l'embouteillage et validez en appuyant.



 s'affiche inversé et l'itinéraire est recalculé.

Supprimer un bouchon



- ▶ Appuyez sur la touche multifonction

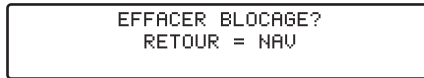

- ▶ Pour effacer une route barrée, appuyez sur le bouton rotatif droit ● dans les 8 secondes.

Interrompre le guidage

- ▶ Appuyez sur la touche **NAVI**.

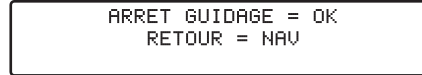

- ▶ Le guidage est interrompu si vous appuyez sur le bouton rotatif droit ● dans les 8 secondes.

Dans le cas contraire, le guidage se poursuit.

Explications concernant le guidage

Après saisie de la destination (adresse), le système calcule l'itinéraire et annonce via un message vocal :

« Vous pouvez partir ».

Les indications sont des messages vocaux et des messages s'affichant à l'écran.

Appuyez sur le bouton rotatif gauche ● pour écouter de nouveau le message.

En appuyant sur le bouton rotatif droit ●, vous pouvez afficher la direction à suivre, lorsque le guidage n'est pas clair (p. ex. à une intersection sans indication de la direction à suivre).



Vous n'avez plus alors qu'à suivre la direction indiquée.

Cette indication reste affichée pendant 8 secondes après que vous avez appuyé sur le bouton rotatif droit ●.

Mode navigation



Attention

Risque d'accident

Vous devez dans tous les cas respecter le code de la route. Le système de navigation n'est qu'une aide à la conduite du véhicule, il est possible que les données ou les instructions qu'il envoie soient erronés. C'est au conducteur de décider de la marche à suivre et s'il veut ou non tenir compte des informations données par le système.

Toute indication erronée du système de navigation n'entraîne en rien la responsabilité du constructeur ou du vendeur.

Ci-dessous quelques exemples clairs de conseils de conduite :

- « Si possible, faites demi-tour ».



Vous roulez dans la mauvaise direction, faites demi-tour dès que possible.

- « Tournez à droite dans 300 mètres ».



La flèche  vous montre la prochaine rue dans laquelle vous devez tourner. La barre de progression à droite vous permet de visualiser l'éloignement et la partie noire diminue au fur et à mesure que vous approchez de l'intersection.

- « Suivez la route ».



Le message vous demande de continuer dans la rue.

- « Tournez à la prochaine à gauche » ou « Passez dans la file de gauche ».



Cette recommandation vous prépare à tourner à la prochaine intersection.

« Passez dans la file de gauche » ne signifie cependant pas que vous devez changer immédiatement de file !

Remarque :

Aux croisements et ronds-points, seules les rues devant lesquelles vous devez passer sont indiquées.

- « Quittez le rond-point à la troisième sortie ».



Ce symbole (repéré par une flèche) vous indique la sortie à prendre sur un rond-point.

- « Continuez tout droit ».



À cet endroit, vous devez rouler tout droit.

- « Suivez les flèches ».



Ce message vous indique que vous ne vous trouvez pas sur une route numérisée répertoriée sur la carte (p. ex. parking, garage, parking à étages), non répertoriée sur la carte routière. La flèche vous indique alors la direction à vol d'oiseau.

- « À 2 mètres, roulez à droite ».



« Roulez à droite » signifie que la route se divise et que vous devez suivre la portion de droite.

- « Vous êtes arrivé à destination ».



Votre destination est atteinte et le guidage est terminé.

Guidage dynamique avec la fonction TMC

Remarque :

Le guidage dynamique n'est pas disponible dans tous les pays.

Pour utiliser la navigation dynamique ou les fonctions décrites ci-dessous, la fonction TMC doit être activée, comme indiqué dans la section « Activer/désactiver le mode TMC » page 270.

En cas de calcul d'itinéraire quand le guidage dynamique est activé, il est possible que le système de navigation vous demande d'insérer le CD de navigation (s'il ne l'est pas déjà).

Mode navigation

Qu'est-ce que le guidage dynamique ?

Avec le guidage dynamique, l'itinéraire est calculé en tenant compte des messages d'informations routières actuels.

Les messages d'informations routières sont émis par une station de radiodiffusion TMC, en plus du programme radio, et reçus et analysés par le système de navigation. La réception des messages d'informations routières est gratuite.

Remarque :

Étant donné que les messages d'informations routières sont émis par une station de radiodiffusion TMC, nous ne pouvons pas garantir que ces informations sont complètes et correctes.



Autriche : les positions et event-codes ont été mis à disposition par l'ASFINAG et le BMVIT.

Guidage dynamique

Dans le menu itinéraire, vous pouvez lancer le guidage dynamique en sélectionnant START-RTE.DYN..

Quand le guidage dynamique est activé, le système contrôle constamment l'arrivée de messages pouvant influencer sur l'itinéraire calculé. Le calcul de l'itinéraire se fait alors en tenant compte des messages d'informations routières actuels avec l'option « route rapide ». Si le système détecte une information routière qui a une influence sur l'itinéraire choisi, l'appareil calcule automatiquement un nouvel itinéraire.

NEW ROUTE s'affiche à l'écran.

Vous entendez le message vocal : « **L'itinéraire est recalculé sur la base des messages d'informations routières actuels** ».

Le symbole  s'affiche de manière inversée.

Remarque :



Si aucun émetteur TMC n'est détecté, le message suivant s'affiche : ACTUELLEMENT RECEPTION DE TMC IMPOSSIBLE. L'affichage revient peu après au mode de guidage.

Même lorsque aucun émetteur TMC n'a pu être capté pendant 10 minutes, le message ACTUELLEMENT RECEPTION DE TMC IMPOSSIBLE s'affiche et un signal sonore bref retentit.

Votre système de navigation peut recevoir des informations TMC, qu'une station TMC soit activée ou non. Cependant, nous vous conseillons de choisir une station TMC pour garantir une réception optimale des informations TMC.

Afficher des informations routières

Les messages d'informations routières actuels peuvent s'afficher sous forme de texte. Pour sélectionner les messages d'informations routières actuels, vous avez plusieurs possibilités.

Vous pouvez sélectionner les informations routières avec les touches multifonctions  et  en mode guidage et avec la touche multifonction  du menu informations, lorsque le guidage n'est pas activé.

Affichage en mode guidage :



► Appuyez sur la touche multifonction , pour afficher une liste de toutes les informations routières actuellement disponibles.

ou

► Appuyez sur la touche multifonction , pour afficher la liste des informations routières actuelles ayant une influence sur l'itinéraire calculé.

Remarque :

Si aucune information routière n'est disponible actuellement, le message suivant s'affiche : AUCUNE INFORMATION ROUTIERE RECUES.

Menu informations :

Vous pouvez sélectionner le menu informations, lorsque le guidage n'est pas activé, en appuyant sur le bouton rotatif gauche .



► Appuyez sur la touche multifonction .

Une liste des informations routières actuellement disponibles s'affiche.

Dans la liste des informations routières actuellement disponibles, vous pouvez également sélectionner les informations détaillées correspondant à chaque message.



Les flèches de défilement à droite de l'écran indiquent que d'autres informations routières peuvent être sélectionnées.

► Sélectionnez en tournant le bouton rotatif droit , validez en appuyant sur le bouton.

Une fois les informations routières souhaitées validées, celles-ci s'affichent intégralement. Un message d'informations routières typique est composé comme suit :

- numéro d'autoroute ou de route nationale
- direction approximative
- détails sur le lieu de destination ou la direction
- événement
- cause, si elle est connue

Mode navigation

A5, Basel-Karlsruhe
Raccord Appenweier
Raccord Achern

Si des flèches de défilement apparaissent dans le bord droit de l'écran, plus de 3 lignes sont utilisées pour l'affichage des messages d'informations routières.

- ▶ Appuyez sur la touche **NAVI** pour retourner à la liste des informations routières actuelles.

Informations pendant le guidage

PARIS DISTANCE
EGALITE, RUE DE 500 KM
ETA 10:23

- ▶ Appuyez sur le bouton rotatif gauche ●.

La destination, la distance et l'heure d'arrivée prévue s'affichent.

PARIS DISTANCE
EGALITE, RUE DE 500 KM
ETA 10:23

Si vous avez saisi une destination intermédiaire, s'affichent la destination intermédiaire, la distance et l'heure prévue d'arrivée. La touche multifonction  vous permet d'afficher la destination principale.

- ▶ Le retour à la fonction de guidage se fait en appuyant sur le bouton rotatif gauche ● ou après 8 secondes sans commande de votre part.

Sélectionner la durée du trajet et les kilomètres parcourus

- ▶ Appuyez sur le bouton rotatif gauche ●.

PARIS DISTANCE
EGALITE, RUE DE 500 KM
ETA 10:23

- ▶ Appuyez sur la touche multifonction .

KM: 450.55 DUREE 4:51:23
VITESSE MOYENNE: 120 KMH

La durée du trajet, les kilomètres parcourus et la vitesse moyenne s'affichent. Si le mode navigation n'est pas activé, ce sont les valeurs du dernier trajet qui s'affichent.

- ▶ Pour remettre ces valeurs à zéro, appuyez sur le bouton rotatif droit ● pendant plus de 2 secondes.
- ▶ Appuyez sur la touche **NAVI** pour revenir à l'écran de guidage en mode de navigation activé. Si le mode navigation est désactivé, le menu informations s'affiche à nouveau.

Afficher des paramètres

- ▶ Pendant le guidage, appuyez sur le bouton rotatif gauche ●.



- ▶ Appuyez sur la touche multifonction **MOD.**

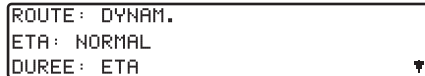

Les paramètres s'affichent sous forme de liste.

- ▶ Pour parcourir la liste, tournez le bouton rotatif droit ●.

Au bout de 8 secondes sans commande de votre part, le système repasse à l'affichage de guidage.

Sélectionner l'heure

- ▶ Pendant le guidage, appuyez sur le bouton rotatif gauche ●.



- ▶ Appuyez sur la touche multifonction **⌚**.

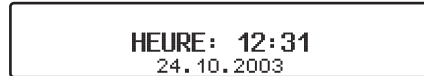

L'heure actuelle et la date actuelle s'affichent.

Au bout de 8 secondes, le système repasse à l'affichage du guidage.

Sélectionner la position actuelle

Pendant le guidage, vous pouvez afficher votre position actuelle.



- ▶ Appuyez sur la touche multifonction **📍**.



La position actuelle s'affiche avec le nom de la rue (s'il est disponible), la latitude et la longitude, l'altitude, ainsi que le nombre de signaux satellites reçus.

- ▶ En appuyant sur le bouton rotatif droit ●, vous pouvez retourner à l'affichage du guidage.

Mode navigation

Lorsque le guidage n'est pas activé, vous pouvez sélectionner le menu informations, en appuyant sur le bouton rotatif gauche ●.



- ▶ Appuyez sur la touche multifonction



La position actuelle s'affiche avec le nom de la rue (s'il est disponible), la latitude et la longitude, l'altitude, ainsi que le nombre de signaux satellites reçus.

- ▶ En appuyant sur le bouton rotatif droit ● ou sur la touche **NAVI** vous pouvez retourner au menu d'information.

Sélectionner la liste de rues

La liste de l'itinéraire peut être sélectionnée pendant le guidage.



- ▶ Appuyez sur la touche multifonction



La rue actuelle s'affiche, ainsi que le nom des routes jusqu'à la destination. Vous pouvez parcourir la liste de l'itinéraire en tournant le bouton rotatif droit ●.

- ▶ En appuyant sur le bouton rotatif droit ●, vous pouvez retourner à l'affichage du guidage.

Remarque :

Une fois la destination saisie, la liste de l'itinéraire s'établit rapidement.

Si le véhicule se trouve dans la zone « Off Road » au moment de la saisie de la destination, aucune liste d'itinéraire ne peut être établie jusqu'à ce que vous atteigniez une route répertoriée.

Mémoire des destinations

- ▶ Avec le bouton rotatif droit ●, sélectionnez DEST. MEMORISEES dans le menu principal de navigation et validez en appuyant sur le bouton.



La mémoire des destinations contient les destinations que vous avez mémorisées. Une fois la destination mémorisée, il n'est plus nécessaire de la saisir manuellement.



- ▶ Sélectionnez la destination avec le bouton rotatif droit ● et validez en appuyant sur le bouton.
- ▶ Démarrez ensuite le guidage.

Destinations spéciales

Il s'agit du menu de sélection des destinations spéciales dans une liste prédéfinie. Ces destinations incluent par ex. les stations-service, aéroports ou hôpitaux.



- ▶ Avec le bouton rotatif droit ●, sélectionnez DEST. PARTIC. dans le menu principal de navigation et validez en appuyant.

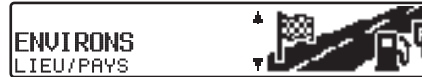

- ▶ Sélectionnez une entrée avec le bouton rotatif droit ● et validez en appuyant sur le bouton.
- Destinations spéciales ENVIRONS/PRES DE DEST.

Vous pouvez sélectionner des destinations spéciales dans les environs de votre position actuelle ou à proximité de la destination.



- ▶ Avec le bouton rotatif droit ●, sélectionnez une catégorie et validez en appuyant sur le bouton.



Les destinations sont répertoriées selon leur éloignement. Les indications kilométriques correspondent à la distance à vol d'oiseau entre la destination spéciale et votre position actuelle.

Les flèches, situées derrière les indications d'éloignement, indiquent la direction à vol d'oiseau (par ex. ▲ la destination spéciale se trouve dans la direction dans laquelle vous roulez, ▼ la destination spéciale se trouve dans la direction inverse de celle dans laquelle vous roulez).

- ▶ Sélectionnez la destination avec le bouton rotatif droit ●.

Mode navigation

En appuyant sur le bouton rotatif gauche ●, vous pouvez visualiser des informations sur la destination sélectionnée (p. ex. un hôpital).

```
HOPITAL ROBERT DEBRE
75019 PARIS, BD. SERURIER 48
TEL.: (33)-(1)-XXXXXX
```

► Validez avec le bouton rotatif droit ●.

Vous passez directement au menu itinéraire.

• Destinations spéciales LIEU/PAYS

Vous pouvez librement choisir des destinations spéciales contenues sur le CD de navigation.

```
FRANCE
LIEU
NATION ENTIERE
```



► Sélectionnez le pays affiché (dans l'exemple ALLEMAGNE voir page 232), LIEU ou PAYS ENTIER avec le bouton rotatif ● et validez en appuyant sur le bouton.

Option LIEU

Vous pouvez sélectionner des destinations spéciales dans un lieu à entrer.

```
LIEU:
ABCDEF GHI JKL MNO PQR STUVWX YZ H
.....123456789..... ✓ ←
```

► Avec le bouton rotatif droit ●, entrez le lieu et validez en appuyant sur le bouton.

► Sélectionnez ensuite le lieu saisi dans la liste avec le bouton rotatif droit ● et validez en appuyant sur le bouton.

```
GARE
HOPITAL
HOTEL DE VILLE
```



Les destinations spéciales du lieu sélectionné s'affichent.

► Avec le bouton rotatif droit, ● sélectionnez une catégorie et validez en appuyant sur le bouton.

Une liste des destinations spéciales s'affiche ou un écran de saisie, si la liste contient plus de 9 entrées.

```
ECHANGEUR:
.B..E..K..NO P...W..Z F
..... ✓ ←
```

► Saisissez la destination spéciale et validez.

► Dans la liste affichée, validez la destination spéciale en appuyant sur le bouton rotatif droit ●.

Vous passez directement au menu itinéraire.

Remarque :

Si vous appuyez pendant plus de 2 secondes sur le bouton rotatif droit ●, sans avoir sélectionné de lettre, la liste des destinations spéciales possibles s'affiche.

Option PAYS ENTIER



- ▶ Avec le bouton rotatif droit ●, sélectionnez une catégorie et validez en appuyant sur le bouton.

Une liste des destinations spéciales s'affiche, ou un écran de saisie, si la liste contient plus de 9 entrées.



- ▶ Saisissez la destination spéciale et validez.
- ▶ Dans la liste affichée, validez la destination spéciale en appuyant sur le bouton rotatif droit ●.

Vous passez directement au menu itinéraire.

Remarque :

Si vous appuyez pendant plus de 2 secondes sur le bouton rotatif droit ●, sans avoir sélectionné de lettre, la liste des destinations spéciales possibles s'affiche.

CD de destinations spéciales ou attractions touristiques

Dans cette notice, vous trouverez une description générale des CD de destinations spéciales et attractions touristiques.

Il existe deux possibilités pour sélectionner une destination spéciale dans un CD de destinations spéciales ou d'attractions touristiques.

- Lorsque le guidage est activé, vous pouvez choisir une destination spéciale située à proximité de votre position ou de la destination.
- Si le guidage n'est pas activé, vous pouvez choisir une destination spéciale uniquement à proximité de votre position.

- ▶ Insérez le CD de destinations spéciales souhaité dans le compartiment à CD. Peu de temps après, le message suivant s'affiche :

CHOISIR DEST.PARTICUL. = OK
ANNULATION = RETIREZ LE CD

- ▶ Appuyez sur le bouton rotatif droit ●.

Le système affiche les catégories s'appliquant au CD de destinations spéciales actuel.

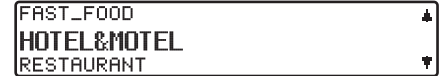

Les catégories et destinations spéciales affichées ci-dessus sont données à titre d'exemples. L'affichage réel dépend du CD utilisé.

- ▶ Sélectionnez la catégorie souhaitée avec le bouton rotatif droit ●. Appuyez ensuite sur le bouton rotatif droit pour valider la catégorie.

Remarque :

Si la langue que vous avez réglée est l'une des langues disponibles sur le CD, le système affiche les catégories dans cette langue. Si la langue que vous avez réglée n'est pas l'une des langues disponibles sur le CD, le système affiche les catégories dans toutes les langues disponibles. Les abréviations du pays placées devant la catégorie indiquent la langue.

Mode navigation

Si vous insérez un CD de destinations spéciales alors que le guidage est activé, le système vous demande si la destination spéciale sélectionnée se situe à proximité de votre position ou de la destination.

Si le guidage n'est pas activé, ce message n'apparaît pas.



► Sélectionnez ENVIRONS ou PRES DE DEST. avec le bouton rotatif droit ●.

STATION	▲	0,4 KM↑
ARABELLA HOTEL		0,5 KM↑
BEST WESTERN H	▼	0,5 KM↓

Peu après, le système affiche les catégories de destinations spéciales disponibles.

Les flèches placées derrière les indications de distance indiquent la direction à vol d'oiseau (par ex. ▲ la destination spéciale se trouve dans la direction dans laquelle vous roulez, ▼ la destination spéciale se trouve dans la direction inverse de celle dans laquelle vous roulez).

► Sélectionnez ensuite la destination spéciale en tournant le bouton rotatif droit ●. Appuyez sur le bouton rotatif ● pour valider la destination spéciale.

Avant de valider la destination spéciale, vous pouvez revenir à la sélection des catégories en appuyant sur la touche **NAVI** pour sélectionner éventuellement une autre destination spéciale.

En appuyant sur le bouton rotatif gauche ●, vous pouvez afficher les informations relatives à la destination spéciale. Ces informations peuvent être des prix, des descriptions d'endroits, des estimations générales relatives à cette destination spéciale.

ARABELLA HOTEL
60313 FRANKFURT
KONRAD-ADENAUER-STR. 7

Appuyez sur la touche **NAVI** ou appuyez sur le bouton rotatif gauche ● pour revenir à la liste des destinations spéciales.

Une fois que vous avez sélectionné une destination spéciale, le système vous

demande d'insérer le CD de navigation pour calculer le trajet.

Si vous avez sélectionné la destination spéciale lorsque le guidage était activé, le système considère la destination spéciale comme une étape.

Peu après, le système calcule l'itinéraire vers la destination spéciale sélectionnée.

Remarque :

Si vous avez déjà entré une étape, celle-ci est remplacée par la nouvelle destination spéciale.

Pour interrompre le guidage vers la destination spéciale sélectionnée, vous devez interrompre le guidage ou le guidage d'étape, comme décrit dans le manuel d'utilisation.

Pour interrompre l'entrée d'une destination spéciale à partir du CD des destinations spéciales ou attractions touristiques, retirez le CD des destinations spéciales ou attractions touristiques en appuyant sur la touche .

Droit d'utilisation

Vous disposez d'un droit d'utilisation limité, pour une utilisation de la banque de données à des fins personnelles ou, dans certaines limites, à des fins professionnelles internes à votre entreprise. La licence d'utilisation dont vous disposez ne vous donne aucunement le droit de distribuer des sous-licences. L'utilisation de ces données n'est autorisée que pour cet appareil de la marque Becker. Il est interdit de retirer ou de continuer à utiliser les parties principales de la banque de données, de dupliquer, de copier ou de modifier, d'adapter, de traduire, de sectionner, de décompresser ou de simplifier (reverse engineering) quelle que partie que ce soit de la banque de données. Nous avons apporté un soin tout particulier à l'élaboration de ces CD. Cependant, il est possible que certaines données soient erronées ou ne soient plus actuelles. Nous déclinons toute responsabilité.

Réglages du système

► Dans le menu principal de navigation, appuyez sur la touche **NAVI**.

Le menu de réglages du système s'affiche.



Sélectionnez

HEURE,
MEMORISER POSITION,
JEUX,
LANGUE*,
ANIMATIONS,
UNITE DE MESURE,
ANNONCE D'ETA,
CALCUL ETA,
SPEEDLIMITS,
AFFICHAGE HEURE

en tournant le bouton rotatif droit ● et valider en appuyant sur le bouton.

- HEURE
Vous pouvez régler l'horloge interne à l'heure locale.

- MEMORISER POSITION
Vous pouvez enregistrer votre position et la mémoriser dans la mémoire des destinations.
- JEUX
Vous avez le choix entre plusieurs jeux.
- LANGUE*
Réglage de la langue du système de navigation.
L'astérisque permet d'identifier l'option de réglage de la langue, même sans connaître la langue activée.
- ANIMATIONS
Vous pouvez activer/désactiver l'animation graphique
- UNITE DE MESURE
Vous pouvez faire passer l'unité de mesure de kilomètres en miles.
- ANNONCE D'ETA
Vous pouvez activer/désactiver l'annonce de l'heure d'arrivée prévue.
- CALCUL ETA
L'heure d'arrivée prévue peut varier selon plusieurs facteurs.

Mode navigation

SPEEDLIMITS

Vous avez la possibilité d'activer / désactiver l'affichage de la limitation de vitesse.

AFFICHAGE HEURE

Il est possible de régler le système de manière qu'il affiche pendant la navigation l'heure d'arrivée prévue, l'heure actuelle ou le temps de trajet restant dans la partie droite de l'écran.

Régler l'heure

Pour garantir une navigation correcte en cas de guidage avec calcul de la durée et de l'heure prévue d'arrivée, vous devez régler l'heure GMT, reçue par signal satellite, sur le faisceau horaire correspondant à votre position.

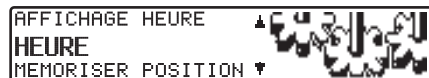

- ▶ Dans le menu de réglage du système, sélectionnez la fonction HEURE et validez.



- ▶ La touche multifonction **24H** ou **12H** permet de faire passer l'heure de l'affichage 24 heures à l'affichage 12 heures.



- ▶ Vous pouvez modifier l'heure par demi-heure en appuyant sur la touche multifonction **+** ou **-**.
- ▶ Appuyez sur le bouton rotatif droit ● ou sur la touche multifonction **OK** pour mémoriser l'heure.

Vous passez directement au menu de réglage du système.

Mémoriser la position du véhicule

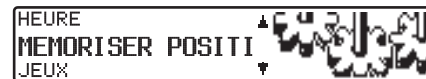

- ▶ Dans le menu de réglage du système, réglez la fonction MEMORISER POSITION et validez.

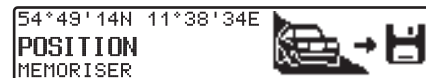

Les coordonnées actuelles du lieu où se trouve votre véhicule (latitude et longitude) s'affichent.

- ▶ Validez en appuyant sur le bouton rotatif droit ●.

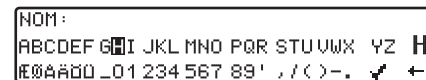

- ▶ Saisissez le nom du lieu.
- ▶ Appuyez pendant plus de 2 secondes sur le bouton rotatif droit ● pour valider le nom saisi.

ou

- ▶ Sélectionner la petite coche ✓ et appuyez brièvement sur le bouton rotatif droit ●.

La mémoire des destinations est sélectionnée automatiquement (voir page 251).

Avec le bouton rotatif droit ●, sélectionnez la position dans la mémoire des destinations et validez en appuyant.

Sélectionner la position actuelle

- ▶ Sélectionnez la mémoire des destinations (voir page 251) et sélectionnez la destination avec le bouton rotatif droit ●.

Remarque :

Si votre position ne se trouve pas dans une région numérisée, le système vous guide le plus près possible, à l'aide des routes numérisées.

Le message « Destination à proximité » s'affiche.

Pour atteindre la destination, suivez la direction indiquée par les flèches.

Sélectionner un jeu

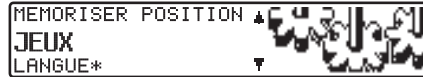

- ▶ Dans le menu de réglage du système, sélectionnez la fonction JEUX et validez.



- ▶ Sélectionnez un jeu avec le bouton rotatif droit ●.

Régler la langue

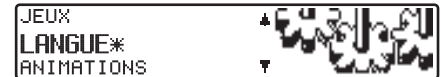

- ▶ Dans le menu de réglage du système, sélectionnez la fonction LANGUE* et validez.



- ▶ Sélectionnez la langue avec le bouton rotatif droit ●. Appuyez pour mémoriser la sélection et installer la langue.

Pour certaines langues, vous pouvez choisir entre une voix masculine et une voix féminine.

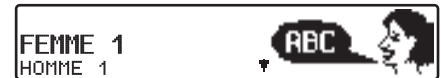

- ▶ Sélectionnez la voix avec le bouton rotatif droit ●. Appuyez sur ce bouton pour valider votre sélection et installer la voix.

Après l'installation, vous repassez directement au menu de réglage du système.

Mode navigation

Animations

Il est possible de régler le système afin que l'heure d'arrivée prévue, l'heure actuelle ou le temps de trajet restant s'affiche dans la partie droite de l'écran pendant la navigation.

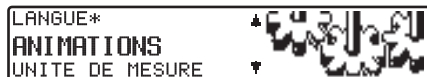

- Dans le menu de réglage du système, sélectionnez la fonction ANIMATIONEN et validez.



- Appuyez brièvement sur le bouton rotatif droit ● pour sélectionner MARCHE ou ARRET.
En appuyant longuement sur le bouton rotatif droit ●, vous pouvez mémoriser le réglage.
Vous repassez au menu de réglage du système.

Activer/désactiver l'annonce de l'heure d'arrivée prévue



- Dans le menu de réglage du système, sélectionnez la fonction ANNONCE D'ETA et validez.

ETA signifie Estimated Time of Arrival – heure d'arrivée prévue.



- Appuyez brièvement sur le bouton rotatif droit ● pour sélectionner MARCHE ou ARRET.
En appuyant plus longtemps sur le bouton rotatif droit ● vous pouvez mémoriser le réglage souhaité.
Vous repassez directement au menu de réglages du système.

Sélectionner l'unité de mesure



- Dans le menu de réglage du système, sélectionnez la fonction UNITE DE MESURE et validez.



- Sélectionnez l'unité de mesure avec le bouton rotatif droit ●. Appuyez sur ce bouton pour valider votre sélection. Vous repassez au menu de réglage du système.

Remarque :

METRIQUE signifie que le calcul est effectué en mètres. IMPERIAL signifie que le calcul est effectué en yards.

Influencer le calcul de l'heure d'arrivée prévue



- ▶ Dans le menu de réglage du système, sélectionnez la fonction CALCUL ETA et validez.

ETA signifie Estimated Time of Arrival – heure d'arrivée prévue.

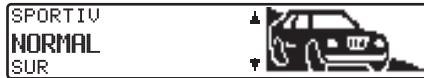

- ▶ Avec le bouton rotatif droit ●, sélectionnez votre réglage.
- SPORTIV
Avec ce réglage, l'appareil part du principe que vous roulez vite. L'heure prévue d'arrivée est avancée.
- NORMAL
Ce réglage correspond au réglage standard. Elle donne un calcul ETA précis pour la plupart des conducteurs.

- SUR
Avec ce réglage, l'appareil part du principe que vous aurez besoin d'un peu plus de temps pour parcourir l'itinéraire. Vous pouvez utiliser ce réglage si la circulation est dense p. ex.
- ▶ En appuyant sur le bouton rotatif droit ●, vous pouvez valider la sélection.

Vous repassez directement au menu de réglage du système.

Activer/désactiver l'affichage de limitation de vitesse

Lorsque la fonction limitation de vitesse est activée, le système vous informe de la limitation de vitesse de la portion de route sur laquelle vous roulez pendant le guidage (lorsqu'il dispose des données correspondantes).



Attention Risque d'accident

Vous devez dans tous les cas respecter le code de la route. Les panneaux de signalisation restent valables dans tous les cas. Il est possible que la limitation de vitesse indiquée par le système de navigation soit erronée. C'est au conducteur de décider de la marche à suivre et s'il veut ou non tenir compte des informations données par le système. Toute indication erronée du système de navigation n'entraîne en rien la responsabilité du constructeur ou du vendeur.

Mode navigation

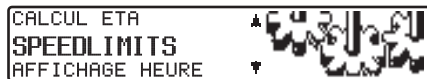

- Dans le menu de réglage du système, sélectionnez la fonction SPEEDLIMITS et validez.



- Appuyez brièvement sur le bouton rotatif droit ● pour sélectionner MARCHÉ ou ARRÉT pour la fonction de limitation de vitesse. En appuyant longuement sur le bouton rotatif droit ●, vous pouvez mémoriser le réglage.

Lorsque vous roulez avec l'affichage de limitation de vitesse activé sur une route à limitation de vitesse et si cette limitation est enregistrée sur le CD de navigation, le symbole correspondant et la limitation de vitesse apparaissent dans l'écran à droite.



La distance jusqu'au point suivant, au prochain changement de direction p. ex., est indiquée sous la petite flèche de navigation.

Remarque :

Sur les portions de guidage avec limitation de vitesse dynamique (p. ex. en fonction des conditions climatiques, de l'heure, etc.), le système indique cette limitation de vitesse dynamique par l'affichage de $\square \square \square$ ou une vitesse soulignée (p. ex. « 80 »).

Les limitations de vitesses temporaires, p. ex. dans les zones de travaux, ne figurent pas sur le CD de navigation.

Régler l'affichage de l'heure



- Dans le menu de réglage du système, réglez la fonction AFFICHAGE HEURE et validez.



- Avec le bouton rotatif droit ●, sélectionnez votre réglage.
 - DUREE TRAJET RESTANTE
Le temps de trajet restant s'affiche.
 - ETA
L'heure d'arrivée prévue s'affiche.
 - HEURE
L'heure s'affiche.
- En appuyant sur le bouton rotatif droit ● vous pouvez valider la sélection.

Vous repassez directement au menu de réglage du système.

Activer le mode radio

- ▶ Appuyez sur la touche **RADIO**.

La gamme d'ondes écoutée en dernier est sélectionnée.

Activer le menu du mode radio

- ▶ Dans le mode radio, appuyez sur la touche **RADIO**.



Le menu du mode radio est activé et s'affiche. Si vous n'appuyez sur aucune touche dans les 8 secondes qui suivent, l'appareil revient au mode radio.

Régler le mode FM

- ▶ Sélectionnez le mode du menu radio.



- ▶ Appuyez sur la touche multifonction **Fm**.

L'appareil se règle sur la dernière station écoutée et affiche le dernier niveau sélectionné.

Vous pouvez sélectionner les niveaux Seek Quality, Seek Name, Stations RDS et Stations Fix en appuyant plusieurs fois.

- Seek Quality (voir également page 291)
- Seek Name (voir également page 291)
- Stations RDS (voir également page 291)
- Stations Fix (voir également page 291)

Régler la gamme d'ondes AM

- ▶ Sélectionnez le mode du menu radio.



- ▶ Appuyez sur la touche multifonction **Am**.

L'autoradio se règle sur la dernière gamme d'ondes sélectionnée et la dernière station écoutée.

- ▶ Pour sélectionner les gammes d'ondes MW (Medium Wave), LW (Long Wave) et SW (Short Wave), appuyez sur la touche multifonction **Fm** jusqu'à ce que la gamme d'ondes souhaitée soit réglée.

Réglages possibles pour sélectionner une station

Il est possible de régler la station souhaitée en utilisant les fonctions de mémorisation automatique (Autostore) dynamique (FM), de mémorisation automatique (PO, GO), de recherche des stations, de recherche par balayage, de syntonisation manuelle et les touches de stations.

Mode radio

Mémorisation automatique (Autostore) dynamique (FM-DAS)

- Sélectionnez le menu du mode radio.



- Appuyez sur la touche multifonction **Fm** jusqu'à ce que Seek Quality ou Seek Name s'affiche.

En mode FM DAS, les stations pouvant être captées sont affichées via les touches multifonctions selon le réglage.



Appuyez sur la touche se trouvant sous l'abréviation de du groupe de radio, pour sélectionner la station souhaitée. Si la station souhaitée diffuse plusieurs programmes/programmes régionaux, il est possible de sélectionner le programme désiré dans un sous-menu qui apparaît automatiquement à l'écran.

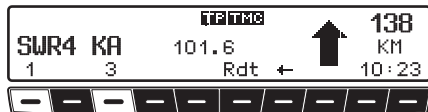

Si vous avez déjà sélectionné un programme de ce groupe de radios, l'appareil revient au dernier programme réglé sans qu'il soit nécessaire d'entrer de nouveau le programme.

La touche multifonction **→** signifie qu'il est possible de sélectionner et de faire apparaître d'autres stations à l'écran en appuyant sur ces touches.

Si des noms de stations sont exploités pour transmettre des messages publicitaires ou des informations, cette station n'est pas indiquée par une abréviation, mais par L-1... L-Z (L = Local). Ceci empêche la barre d'affichage de changer constamment. Lorsque vous sélectionnez une station, elle apparaît avec un astérisque à l'écran (p. ex. L*1).

À la première utilisation et si l'alimentation de l'autoradio a été coupée, le récepteur a besoin d'un peu de temps pour évaluer les signaux de l'émetteur. L'affichage se fait pas à pas.

Recherche des stations FM-DAS

- Tournez le bouton droit ● vers la gauche ou la droite.

La radio affiche, par ordre alphabétique croissant ou décroissant, les stations captées et identifiées.

Syntonisation des stations PO, GO, OC

- Dans la gamme d'ondes souhaitée (MW, LW, SW), tournez le bouton rotatif droit ● vers la gauche ou la droite.

L'autoradio cherche les fréquences de réception dans l'ordre croissant/décroissant.

Recherche par balayage

- ▶ Dans la gamme d'ondes souhaitée (FM, MW, LW, SW) appuyez sur le bouton rotatif droit ●.



SC s'affiche à l'écran.

La recherche automatique des stations commence. La première recherche se fait à un niveau non sensible, les recherches suivantes s'effectuent à un niveau sensible. Vous entendez pendant 8 secondes les stations pouvant être captées. Si vous voulez conserver le programme capté, appuyez sur le bouton droit ●.

Remarque

En mode Seek Quality et Seek Name, la recherche par balayage s'effectue dans l'ordre alphabétique.

Filtrage des programmes en mode FM-DAS (mémorisation automatique (Autostore) dynamique)

En mode FM-DAS, il est possible de masquer différentes stations de la liste des stations programmées.

- ▶ Sélectionnez le mode du menu radio.

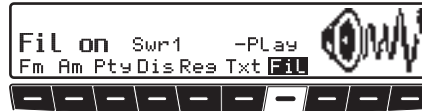

- ▶ Appuyez sur la touche multifonction **Fil**.
- ▶ Sélectionnez les différents programmes avec le bouton droit ●. Appuyez sur le bouton rotatif droit ● pour commuter entre Play (station non filtrée) et Skip (station filtrée).

Pour activer et désactiver la fonction de filtrage, appuyez plusieurs fois sur la touche multifonction **Fil** pour activer (Fil on) ou pour désactiver la fonction de filtrage (No Fil).

Sélection des types de programme (PTY)

- ▶ Sélectionnez le mode du menu radio.



- ▶ Appuyez sur la touche multifonction **Pty**.
- ▶ Sélectionnez ensuite le programme PTY souhaité avec la touche multifonction **Pty** (voir également page 291).

Remarque

Il n'est possible de sélectionner que les codes PTY actuellement disponibles. Si vous avez sélectionné un code PTY, seules les stations dotées de ce code PTY peuvent être sélectionnées dans le mode FM-DAS (mémorisation automatique (Autostore) dynamique).

En sélectionnant NO PTY, toutes les stations apparaissent de nouveau en mode FM-DAS.

Mode radio

Activer/désactiver la fonction d'affichage PTY

- ▶ Régler le mode du menu radio.



- ▶ Avec la touche multifonction **Dis**, sélectionnez PTY (affichage PTY activé) ou Frequency (affichage PTY désactivé).

Sélectionner/mémoriser des stations FM

- ▶ Dans le mode menu radio, sélectionnez le niveau Stations RDS ou Stations Fix avec la touche multifonction **Fm**.
- Stations RDS (voir également page 291)
- Stations Fix (voir également page 291)

Mémoriser:

Vous pouvez mémoriser 12 fréquences ou programmes.

- ▶ Rechercher la station souhaitée.

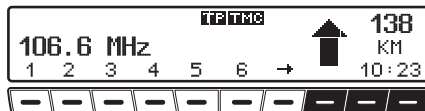

- ▶ Pour mémoriser la station ou le programme souhaité, appuyez sur la touche multifonction **1** - **6** ou **7** - **12**, jusqu'au retentissement d'un signal sonore.

Remarque

Appuyez sur la touche multifonction **→** pour accéder aux emplacements de mémoire 7 à 12.

Sélectionner:

- ▶ appuyez sur la touche multifonction **1** à **6** ou **7** à **12**. La station mémorisée est sélectionnée.

Sélectionner/mémoriser des stations PO, GO et OC

Mémoriser :

il est possible de mémoriser 12 stations sur les touches de station.

- ▶ Rechercher la station souhaitée.

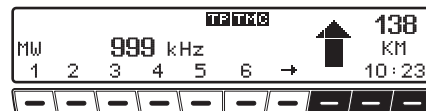

- ▶ Pour mémoriser la station souhaitée, appuyez sur la touche multifonction **1** - **6** ou **7** - **12**, jusqu'au retentissement d'un signal sonore.

Remarque

Appuyez sur la touche multifonction **→** pour accéder aux stations mémorisées 7 à 12.

Sélection :

- ▶ appuyez sur la touche multifonction **1** à **6** ou **7** à **12**. La station mémorisée est sélectionnée.

Mémorisation automatique (Autostore) PO, GO

- ▶ Activez le mode de menu radio dans la gamme d'ondes souhaitée.



- ▶ Appuyez sur la touche multifonction **AS** jusqu'à ce que Autostore on s'affiche.
- ▶ Appuyez sur la touche multifonction **AS** jusqu'à ce que Seek Autostore s'affiche.

Les 6 stations les mieux reçues sont mémorisées sur les touches de station, la qualité de réception déterminant l'ordre sur les touches.

- ▶ Pour quitter le niveau de mémorisation automatique (Autostore off), appuyez sur la touche multifonction **AS**.

La radio revient au niveau des touches de station.

Syntonisation manuelle en FM

- ▶ Réglez le mode du menu radio.
- ▶ Sélectionner les niveaux Stations Fix avec la touche multifonction **Fm**.



- ▶ Appuyez deux fois sur la touche multifonction **Man**.
- ▶ Tournez alors le bouton droit ●.

L'appareil procède à la syntonisation par palier de 100 kHz.

La syntonisation manuelle est indiquée sur l'écran par MAN. Si vous ne tournez pas le bouton droit ● pendant un moment, MAN disparaît et la syntonisation manuelle est désactivée.

Syntonisation manuelle PO, GO, OC (ondes courtes)

- ▶ Activez le mode de menu radio dans la gamme d'ondes souhaitée.



- ▶ Appuyez deux fois sur la touche multifonction **Man**.
- ▶ Tournez alors le bouton droit ●.

L'appareil procède à la syntonisation en étapes de 9kHz (PO), 3kHz (GO) ou 5 kHz (OC (ondes courtes)).

La syntonisation manuelle est indiquée sur l'écran par MAN. Si vous ne tournez pas le bouton droit ● pendant un moment, MAN disparaît et la syntonisation manuelle est désactivée.

Mode radio

Fonction régionale

La fonction RDS-Diversity dépasse le cadre régional. Il est alors possible que le mode RDS-Diversity fasse passer l'appareil d'un programme régional à l'autre, ayant un contenu différent. Dans ce cas, il faut sélectionner spécifiquement le sous-programme régional directement.

Si un organisme d'émission radio diffuse plusieurs programmes régionaux, vous ne le saurez que lorsque vous le sélectionnez.

Les stations offrant des programmes régionaux supplémentaires apparaissent avec un astérisque à l'écran (p. ex. 4*).

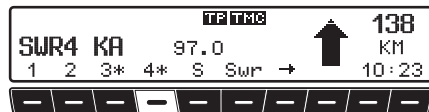

Si vous sélectionnez une de ces stations (p. ex. 4*), tous les sous-programmes régionaux de cette station pouvant être captés apparaissent à l'écran.



- ▶ Sélectionnez ensuite le sous-programme régional souhaité (par ex. **Ma**).

Remarque

Si la qualité de réception d'un sous-programme régional baisse malgré la fonction RDS-Diversity, c'est souvent que les sous-programmes régionaux ne sont diffusés que sur très peu de fréquences. L'appareil ne peut alors pas toujours passer sur des fréquences dont la qualité de réception est meilleure.

Activer/désactiver la fonction régionale

- ▶ Réglez le mode du menu radio.



- ▶ Avec la touche multifonction **Res** vous pouvez activer (on) ou désactiver (off) la fonction régionale.

Activer/désactiver l'affichage de la fréquence

- ▶ Réglez le mode du menu radio.

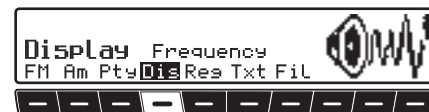

- ▶ Sélectionnez Frequency (affichage de fréquence activé) ou PTY (affichage de fréquence désactivé) en appuyant sur la touche multifonction **Dis**.

Activer/désactiver le radiotexte



Attention Risque d'accident

Étant donné que le radiotexte transmet des informations changeant en permanence, nous vous recommandons expressément de n'utiliser cette fonction que dans un véhicule à l'arrêt pour éviter de distraire le conducteur. C'est la seule façon d'éviter les risques d'accidents.

- Régler le mode du menu radio en FM.



- Vous pouvez ensuite activer le radiotexte à l'aide de la touche multifonction **Txt**.

L'autoradio filtre une information du radiotexte parmi les informations diffusées par la station et l'affiche à l'écran.

Remarque

Il n'est possible d'afficher le radiotexte que lorsque la station sélectionnée diffuse effectivement des radiotextes.

De mauvaises conditions de réception ou des perturbations peuvent entraîner un dysfonctionnement du radiotexte ou empêcher son affichage.

- Pour quitter le niveau du radiotexte, appuyez sur la touche multifonction **RADIO**.

Messages d'informations routières TP (Traffic program)

Si une station, dotée de la fonction RDS-Diversity, diffuse des messages d'informations routières TP, il est possible d'interrompre le mode CD, MP3/WMA, CDC/AUX, AM, GO et OC, ou la mise en sourdine, pour diffuser le message d'informations routières. Il est également possible d'écouter une station FM et de recevoir des messages d'informations routières d'une autre station FM.

Il y a deux manières de régler une station diffusant des messages d'informations routières.

- reprise automatique

- programmation directe

En cas de **reprise automatique**, la station FM actuellement écoutée est reprise comme station diffusant des messages d'informations routières. Si la station FM réglée ne peut pas être captée, ou s'il s'agit d'une station ne diffusant pas des messages d'informations routières, l'autoradio recherche une autre station diffusant des messages d'informations routières selon des critères définis.

Mode radio

Dans le cas de la **programmation directe**, il est possible de programmer une station diffusant des messages d'informations routières ne correspondant pas à la station FM écoutée. Il est donc, p. ex., possible d'écouter une station FM déterminée et de recevoir des messages d'informations routières d'une autre station FM.

Si la station diffusant des messages d'informations routières ne peut plus être captée, le mode de reprise automatique est activé jusqu'à ce que la station diffusant des messages d'informations routières puisse de nouveau être captée.

Lorsque le système a détecté une station TP, cette fonction est indiquée à l'écran par TP.

Lorsque le mode TP est activé, **TP** indique que les informations routières sont activées.

Activer/quitter le menu TP

Activer :

- ▶ Appuyez sur la touche **TP** (les messages d'informations routières sont exclus).



- ▶ Appuyez sur la touche multifonction **TP**.

Pour quitter ce menu :

- ▶ Appuyez sur la touche **TP** ou vous quittez le menu TP automatiquement si vous n'effectuez aucune manipulation dans les 8 secondes qui suivent.

Activer/désactiver les messages d'informations routières TP

Dans tous les modes de fonctionnement et gammes d'ondes, vous pouvez désactiver ou activer la fonction TP en appuyant sur la touche **TP** pendant plus de 2 secondes.

Vous pouvez également activer et désactiver la fonction TP dans le menu TP :

Activer :

- ▶ Activer le menu TP.



- ▶ Appuyez sur la touche multifonction **TP**, jusqu'à ce que TP on s'affiche.

Désactiver :

- ▶ Activer le menu TP.



- ▶ Appuyez sur la touche multifonction **TP**, jusqu'à ce que TP off s'affiche. Lorsque l'appareil repasse en mode d'affichage normal, la fonction TP est désactivée.

Régler la reprise automatique

Dans tous les modes de fonctionnement et gammes d'ondes, vous pouvez activer la fonction reprise automatique en appuyant sur la touche **TP** pendant plus de 2 s.

Dans le menu TP :



- ▶ Appuyez sur la touche multifonction **TP**, jusqu'à ce que TP on s'affiche.

Remarque importante :

Si une station TP avait déjà été programmée, celle-ci est sélectionnée pour servir de station TP.

Régler/supprimer la programmation directe

- ▶ Activer le menu TP.

Régler :

- ▶ Appuyez sur la touche multifonction **Sta**.



- ▶ Avec le bouton rotatif droit ●, sélectionnez la station TP et validez en appuyant sur le bouton.

Si vous n'effectuez aucune opération dans les secondes qui suivent, la station sélectionnée est validée.

Supprimer :

- ▶ Appuyez sur la touche multifonction **Sta**.



- ▶ Avec le bouton rotatif droit ●, sélectionnez Autoselect et validez en appuyant.

Si vous n'effectuez aucune opération, la programmation est supprimée quelques secondes plus tard.

Activer/désactiver la mise en sourdine

- ▶ Après sélection d'une station TP - ou EON - vous pouvez activer la sourdine en appuyant brièvement sur la touche **TP**.



Vous n'entendez que les messages d'informations routières et de navigation.

- ▶ Appuyez de nouveau sur la touche **TP** pour supprimer la sourdine.

Interruption d'un message d'informations routières

Un message d'informations routières en cours peut être interrompu.

- ▶ Appuyez brièvement sur la touche **TP** au cours d'un message d'informations routières.

L'appareil repasse au dernier mode activé précédemment.

Mode radio

Volume des messages d'informations routières

- ▶ Régler le menu TP.
- ▶ Appuyez sur la touche multifonction **Vol.**



- ▶ Vous pouvez procéder à quatre réglages (0 - 3) avec le bouton rotatif droit ●.

Selon le réglage, le volume est augmenté d'une valeur fixe.

- Réglage 0 - pas d'augmentation du volume
- Réglage 1 - faible augmentation du volume
- Réglage 2 - augmentation moyenne du volume
- Réglage 3 - forte augmentation du volume

Activer/désactiver le mode TMC

Remarque

Pour de plus amples informations, reportez-vous à « Guidage dynamique avec la fonction TMC » page 245.

- ▶ Activer le menu TP.



Activer :

- ▶ Appuyez sur la touche multifonction **Tmc**, jusqu'à ce que TMC on s'affiche.

Désactiver :

- ▶ Appuyez sur la touche multifonction **Tmc**, jusqu'à ce que TMC off s'affiche.

Remarque

Vous ne pouvez pas sélectionner les fonctions dynamiques de navigation (itinéraire dynamique, informations routières) lorsque la fonction TMC est désactivée.

Sélectionner une station TMC

Afin d'améliorer la réception des informations routières TMC, vous pouvez sélectionner une station qui envoie les données TMC.

- ▶ Activer le menu TP.
- ▶ Appuyez sur la touche multifonction **Sel.**



- ▶ Avec le bouton rotatif droit ●, sélectionnez la station TMC souhaitée. La station sélectionnée est validée et réglée.

Remarque

Vous pouvez ensuite également sélectionner une autre station sans TMC. Cependant, cela supprime l'intérêt de la station TMC.

Affichage des stations TMC captées

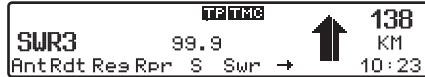

Lorsque le système peut capter une station TMC et lorsque la fonction TMC a été activée comme indiqué sous « Activer/désactiver le mode TMC » page 270, elle est alors indiquée à l'écran par l'abréviation **TMC**. Les informations TMC sont alors reçues et analysées par le système de navigation. Ces messages d'informations routières sont gratuits.

Mise en sourdine du téléphone

Si le véhicule est équipé d'une installation téléphonique et que le câble de sourdine du téléphone de voiture est branché sur l'autoradio, vous pouvez régler le fonctionnement du téléphone dans le menu utilisateur (page 287).

En mode Mute, la radio se met en sourdine en cas d'appel téléphonique.

En mode Audio Sig., la sonnerie du téléphone est restituée par l'autoradio en cas d'appel (le contact doit être mis).

Ceci n'est toutefois possible que si l'installation téléphonique est complétée par un kit mains-libres avec sortie haut-parleur et raccordé à la radio. Dans les deux cas, **Phone** s'affiche.



Mode CD

Remarques concernant les disques compacts (CD)

Si un CD n'est pas propre, la qualité du son peut être diminuée. Pour garantir un son optimal, veuillez respecter les consignes suivantes :

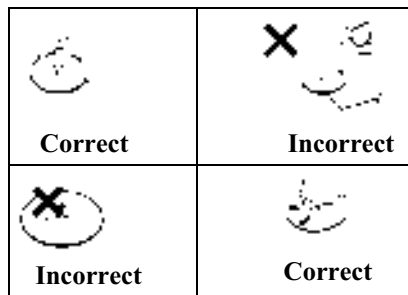

- Prenez toujours un CD par les bords. Ne touchez jamais la surface de lecture et gardez-la propre.
- Ne collez aucune étiquette sur le CD.
- N'exposez pas les CD directement au soleil, ni à des sources de chaleur telles que des radiateurs, etc.

- Avant d'écouter le CD, nettoyez-le, du centre vers les bords, avec un chiffon spécial disponible dans le commerce. N'utilisez pas de solvant tel que de l'essence, un diluant ou tout autre produit d'entretien courant, ni de bombes aérosols antistatiques.

Insérer/éjecter un CD

Insérer un CD :



- ▶ Appuyez longuement sur la touche .

La façade se rabat et le compartiment CD est maintenant visible.

- ▶ Insérez le CD dans le compartiment (face imprimée vers le haut).

L'appareil met en place automatiquement le CD et lit le disque en commençant par le premier titre. Rabattre alors la façade.

Une fois le CD terminé, l'appareil reprend automatiquement la lecture à partir de la première plage du CD.

Si le compartiment CD contient déjà un CD, appuyez sur la touche . Si le dernier mode sélectionné est le mode changeur de CD/AUX, appuyez sur la touche multifonction  pour passer au mode CD.

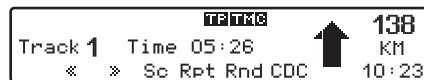

Éjecter un CD :

- ▶ Appuyez longuement sur la touche .

La façade se rabat et le CD est éjecté.

- ▶ Retirez le CD.

- ▶ Rabattre la façade.

Attention **Risque d'accident**

Pour des raisons de sécurité, ne laissez pas la façade amovible de l'autoradio ouverte pendant la conduite du véhicule.

Remarque importante :

Lorsque vous éteignez l'appareil, le CD n'est pas éjecté, il reste dans le compartiment.

Saut de plages avance/retour

- Tournez le bouton rotatif droit ● vers la droite ou la gauche.

Tournez le bouton rotatif droit ● rapidement pour avancer ou reculer de plusieurs plages.

Remarque :

À la fin du CD, l'appareil reprend la lecture de la première plage. Le passage de la première plage à la dernière se fait de façon analogue.

Si vous activez la fonction de saut de plage au moins 10 secondes après le début de la plage en cours, la lecture reprend au début de cette même plage.

Recherche par balayage

- Appuyez sur la touche multifonction **Sc** pour activer la recherche par balayage.



Sc s'affiche à l'écran.

L'appareil lit pendant 10 secondes toutes les plages suivantes du CD en cours. Pour interrompre la recherche par balayage, appuyez de nouveau sur la touche multifonction **Sc**.

Avance/retour rapide

- Appuyez sur la touche multifonction **◀** pour activer la fonction d'avance rapide (audible), ou appuyez sur la touche multifonction **▶** pour activer la fonction de retour rapide (audible).



- Pour interrompre l'avance ou le retour rapide, relâchez la touche multifonction **◀** ou **▶**.

Répétition d'une plage (Repeat)

- Appuyez sur la touche multifonction **Rpt** pour activer la fonction « Répétition d'une plage ».

Le message Rpt s'affiche de façon inversée.



- Appuyez de nouveau sur la touche multifonction **Rpt** pour désactiver la fonction de « répétition ».

Mode CD

Lecture aléatoire (Random Play)

- ▶ Appuyez sur la touche multifonction **Rnd** pour activer la fonction de lecture aléatoire.

L'appareil lit alors les plages du CD en cours dans un ordre aléatoire. Le message Rnd s'affiche de façon inversé.



- ▶ Appuyez de nouveau sur la touche multifonction **Rnd** pour supprimer la fonction de « lecture aléatoire ».

Menu de réglage CD

- ▶ En mode CD, appuyez sur la touche **CD**.



Le menu de réglage CD s'affiche. Les informations concernant la plage en cours du CD s'affichent le cas échéant. Si une autre fonction est sélectionnée dans le menu de réglage CD, appuyez sur la touche multifonction **Trk** pour afficher de nouveau le texte du CD.

Afficher le nombre total de plages

- ▶ Sélectionnez le menu de réglage CD.



- ▶ Appuyez sur la touche multifonction **Trk**.

Le numéro de la plage en cours et le nombre total de plages s'affichent.

Commutation affichage plage/ texte du CD

Ce réglage permet de choisir entre l'affichage du numéro de plage ou du texte du CD pour la plage en cours dans le menu CD.

- ▶ Sélectionnez le menu de réglage CD.

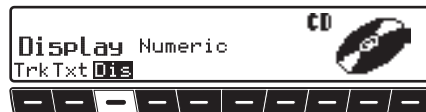

- ▶ Appuyez sur la touche multifonction **Dis** pour sélectionner Numeric (numéro de la plage) ou Text (titre de la plage).

Dispositif de protection thermique

Pour protéger la diode laser de toute surchauffe excessive, cet appareil est équipé d'un dispositif de protection thermique à deux paliers.

Lorsque le premier palier de ce dispositif de protection est atteint, l'affichage suivant apparaît.



Le mode CD continue de fonctionner. Il est cependant recommandé de passer à un autre mode.

Lorsque le deuxième palier est atteint, l'affichage suivant apparaît pendant 8 secondes.



L'appareil passe au mode en cours avant l'activation du mode CD,

Après une phase de refroidissement, vous pouvez repasser en mode CD. Si la température est toutefois encore trop élevée, l'appareil revient à la dernière source sélectionnée.

Remarques sur les CD enregistrables et réinscriptibles

Vous pouvez utiliser cet appareil pour écouter des CD-R (CD enregistrables) et CD-RW (CD réinscriptibles). Veillez cependant à respecter la législation nationale. Ces prescriptions peuvent varier d'un pays à l'autre.

Selon l'appareil utilisé pour l'enregistrement ou l'état du CD-R/CD-RW, il est possible que le lecteur ne puisse pas lire certains disques.

Les CD-R/CD-RW doivent être fabriqués selon la norme « Red Book » (ne s'applique pas aux CD MP3).

Remarque concernant les CD dotés d'un dispositif anticopie

Si vous insérez dans l'appareil un CD doté d'un dispositif anticopie, il est possible que l'identification soit anormalement longue ou que la lecture ne soit pas possible.

Remarque générale sur le mode MP3

La musique sur support MP3 pouvant être lue par cet appareil est en général protégée par des droits d'auteur conformément aux normes nationales et internationales en vigueur. Dans certains pays, la reproduction d'œuvres, même à titre privé, est illégale sans l'accord préalable du détenteur des droits. Veuillez vous informer de la législation concernant les droits d'auteur et la respecter. Dès lors que vous êtes vous-même détenteur de ces droits d'auteur (dans le cadre de compositions personnelles), ces restrictions ne s'appliquent naturellement pas.

Création d'un support MP3/WMA

- Le nombre maximal de plages par support de données dépend du nombre de dossiers et la longueur du nom du fichier. Pour une longueur de nom de fichier maximal p. ex., 240 titres sont possibles avec 0 dossier et 160 titres sont possibles avec 50 dossiers.
- Cet appareil ne peut lire que les morceaux de musique MP3 et WMA enregistrés sur CD selon la norme ISO 9660.
- Si vous souhaitez utiliser la fonction d'affichage du titre et du nom de l'artiste, un ID3-Tag doit être ajouté au fichier MP3. Cet appareil prend en charge les versions ID3v1 et ID3v2.
- Les noms de l'artiste et du titre peuvent contenir 24 caractères maxi. au total.
- Cet appareil lit les formats MP3 MPEG1, MPEG2 et MPEG2.5 Layer3.

Les vitesses de transmission fixes et variables de 8 à 320 kbits/s, ainsi que les balayages de 8 à 48 kHz sont pris en charge. Nous recommandons l'uti-

lisation de l'encoder MP3 de Fraunhofer pour la création de données MP3.

Pour les données WMA, WMA 9 avec un débit binaire de 64 à 320 kbit/s est pris en charge. Pour la créations de données WMA, nous recommandons l'utilisation de Windows Media Player Version 9 de Microsoft®.

- Pour la compression des fichiers MP3, utilisez de préférence une vitesse de transmission d'au moins 160 Kbit/s. Attention, sur les fichiers MP3 à vitesse de transmission variable, l'affichage du temps d'écoute écoulé peut s'avérer imprécis.
- Lorsque le CD comporte aussi bien des données MP3/WMA que des données de CD audio classiques, on parle alors de CD Mix-Mode. Les titres audio se trouvent généralement dans le répertoire 1 du CD.

- Vous pouvez utiliser cet appareil pour écouter des CD-R (CD enregistrables) et CD-RW (CD réinscriptibles).

Vous pouvez également utiliser des CD multisessions, mais un CD multi-session devra être fermé avant la lecture.

Selon l'appareil utilisé pour l'enregistrement ou l'état du CD-R/CD-RW, il est possible que le lecteur ne puisse pas lire certains disques.

Pour de plus amples informations sur la création de fichiers MP3/WMA et de ID3-Tags, veuillez contacter votre revendeur spécialisé ou vous connecter sur Internet.

Remarque :

Nous ne pouvons pas garantir la lecture de CD MP3/WMA du fait de la grande diversité des programmes de gravure et de leurs paramètres.

Création d'une playlist

Étant donnée la quantité de fichiers MP3 pouvant être enregistrée sur un CD MP3, il est possible que vous ne vous y retrouviez plus dans tous les fichiers. Les playlists vous permettent de mieux vous repérer.

Vous pouvez p. ex. rassembler tous les morceaux pour une certaine catégorie (p. ex. rock) dans une playlist.

Cette playlist peut ensuite être gravée sur le CD en même temps que les fichiers MP3 enregistrés dans des dossiers.

L'appareil reconnaît cette playlist (ou plusieurs playlists) lors de la lecture du CD MP3 et peut diffuser les titres MP3 dans l'ordre défini dans la playlist.

Pour cela, le mode playlist doit être activé comme décrit à la section « Commutation dossier/playlist » page 279.

Nous avons utilisé le logiciel gratuit WINAMP pour la création de playlists. Vous pouvez également utiliser d'autres programmes pour la création de playlists.

L'appareil prend en charge les formats M3U et PLS pour les playlists.

Remarque :

Attention, l'appareil ne peut prendre en charge les playlists M3U et PLS que si elles ont été créées avec un chemin relatif spécifié.

Pour plus d'informations sur la création de playlists, connectez-vous sur Internet.

Mode MP3

Insérer/éjecter un CD MP3

Insérer un CD :



- ▶ Appuyez longuement sur la touche .

L'écran se rabat et le compartiment CD est maintenant visible.

- ▶ Insérez le CD MP3 dans le chargeur (face imprimée vers le haut).

L'appareil avale automatiquement le CD MP3 et commence la lecture du premier titre du premier dossier du CD. Refermez alors l'écran en le rabattant vers le haut.

Une fois terminée la lecture du dernier titre du dernier dossier du CD MP3, l'appareil reprend automatiquement la lecture à partir du premier titre du premier dossier du CD.

Si le compartiment CD contient déjà un CD MP3, appuyez sur la touche . Si le dernier mode sélectionné est le mode changeur de CD/AUX, appuyez sur la touche multifonction  pour passer au mode MP3.

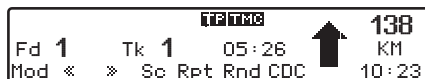

Éjecter un CD :

- ▶ Appuyez longuement sur la touche .

L'écran se rabat et le CD MP3 est éjecté.

- ▶ Retirez le CD MP3.
- ▶ Rabattre l'écran.



Attention

Risque d'accident

Pour des raisons de sécurité, ne laissez pas la façade amovible de l'autoradio ouverte pendant la conduite du véhicule.

Remarque importante :

Lorsque vous éteignez l'appareil, le CD MP3 n'est pas éjecté, il reste dans le compartiment.

Veillez vous reporter aux sections suivantes dans la partie mode CD (page 272) :

- « Remarques concernant les disques compacts (CD) » page 272
- « Dispositif de protection thermique » page 275

Commutation dossier/playlist

Si des playlists sont enregistrées sur le CD MP3, vous pouvez passer de la configuration dossier à la configuration playlist.



- ▶ Sélectionnez Folder Mode ou Playlist Mode en appuyant sur la touche multifonction **Mod**.
- Folder Mode
Dans la configuration dossier, tous les titres MP3 enregistrés sur le CD MP3 peuvent être lus. Le message Fd indique que la configuration dossier est active.
- Playlist Mode
Dans la configuration dossier, seuls les titres MP3 enregistrés dans les différentes playlists peuvent être lus. Le symbole Pl indique que la configuration playlist est active.

Remarque :

La touche multifonction **Mod** s'affiche uniquement lorsque des playlists sont enregistrées sur le CD inséré.

Saut de plages retour/avance

- ▶ Tournez le bouton rotatif droit ● vers la droite ou la gauche.
- Tournez le bouton rotatif droit ● rapidement pour avancer ou reculer de plusieurs plages.

Remarque :

À la fin du dernier titre du dossier ou de la playlist, l'appareil recommence la lecture du premier titre du dossier ou de la playlist. Le passage de la première plage à la dernière se fait de façon analogue.

Si, lorsque vous activez la fonction saut de plage arrière, l'appareil lit depuis plus de 10 secondes la plage en cours, le retour se fait au début de cette même plage.

Changer de dossier/de playlist

- ▶ Appuyez sur le bouton rotatif droit ●.
- ▶ Tournez le bouton rotatif droit ● pour sélectionner le dossier ou la playlist voulue.

Le nom du dossier ou de la playlist s'affiche lors de la sélection.

Recherche par balayage

- ▶ Appuyez sur la touche multifonction **Sc** pour activer la recherche par balayage.



Sc s'affiche à l'écran.

Tous les titres suivants du dossier actuel ou de la playlist actuelle sont lus pendant 10 secondes. Pour interrompre la recherche par balayage, appuyez de nouveau sur la touche multifonction **Sc**.

Mode MP3

Avance/retour rapide

- ▶ Appuyez sur la touche multifonction **◀** pour activer la fonction d'avance rapide (audible), ou appuyez sur la touche multifonction **▶** pour activer la fonction de retour rapide (audible).

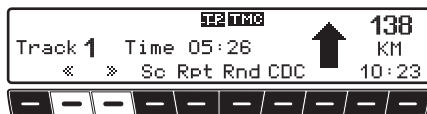

- ▶ Pour interrompre l'avance ou le retour rapide, relâchez la touche multifonction **◀** ou **▶**.

Lecture aléatoire (Random Play)

- ▶ Appuyez sur la touche multifonction **Rnd** pour activer la fonction de lecture aléatoire.

Les titres du dossier ou de la playlist en cours sont ensuite lus dans l'ordre souhaité. Le message Rnd s'affiche inversé.



- ▶ Appuyez de nouveau sur la touche multifonction **Rnd** pour supprimer la fonction de « lecture aléatoire ».

Répétition d'une plage (Repeat)

- ▶ Appuyez sur la touche multifonction **Rpt** pour activer la fonction de « répétition d'une plage ».

Le message Rpt s'affiche inversé.



- ▶ Appuyez de nouveau sur la touche multifonction **Rpt** pour désactiver la fonction de « répétition d'une plage ».

Menu de réglage MP3

- ▶ En mode MP3, appuyez sur la touche **CD**.



Le menu de réglage MP3 s'affiche. Les informations concernant la plage en cours du ID3 Tag s'affichent le cas échéant.

Si une autre fonction est sélectionnée dans le menu de réglage MP3, appuyez sur la touche multifonction **Txt** pour afficher de nouveau le ID3 Tag.

Dossier/playlist/nombre de plages

- ▶ Sélectionnez le menu de réglage MP3.



- ▶ Appuyez sur la touche multifonction **Trk**.

Le dossier ou la playlist en cours et la plage en cours s'affichent.

ou



- ▶ Appuyez sur la touche multifonction **TtL**.

Le nombre total de playlists enregistrées sur le CD MP3 s'affiche (Pl), ainsi que le dossier (Fd) et le nombre total de plages (Tk).

Afficher le nom du dossier/de la playlist

- ▶ Sélectionnez le menu de réglage MP3.



- ▶ Appuyez sur la touche multifonction **Fd** ou sur la touche multifonction **PL** de la configuration playlist.

Le nom du dossier ou de la playlist s'affiche.

Commutation de l'affichage plage/ID3 Tag

Ce réglage permet de choisir entre l'affichage du numéro de plage ou du ID3 Tag pour la plage en cours dans le menu MP3.

- ▶ Sélectionnez le menu de réglage CD.



- ▶ Appuyez sur la touche multifonction **Dis** pour sélectionner Numeric (numéro de la plage) ou Text (titre de la plage).

Mode changeur de CD

Changeur de CD prêt à fonctionner

Si un changeur de CD est raccordé à l'autoradio, il est prêt à fonctionner dès que le compartiment contient des CD. Une fois le chargeur chargé, fermez le volet coulissant. Vous pouvez commander l'appareil à partir du panneau de commande de l'autoradio.

Charger/retirer le compartiment de CD

Pour retirer le compartiment de CD, ouvrez le volet coulissant du changeur et appuyez sur la touche d'éjection. Le chargeur est éjecté et peut être retiré. Insérez le CD dans le chargeur, face imprimée vers le haut.

Remarque importante :

Les CD mal insérés ne peuvent pas être lus.

Remarque :

Pour garantir un changement de CD aussi rapide que possible, il est recommandé de remplir le chargeur à partir du tiroir 1, sans laisser d'emplacement vide.

Sélection du mode changeur de CD

► Appuyez sur la touche **CD**.

Si le dernier mode activé était le mode changeur de CD, ou si aucun CD n'a été inséré ou bien si vous avez inséré un CD de navigation dans le lecteur, vous trouvez dans le menu du changeur de CD.

Si le dernier mode sélectionné est le mode CD, appuyez sur la touche multifonction **CCC** pour passer au mode changeur de CD.

La lecture du dernier CD reprend à l'endroit où elle s'était arrêtée avant que vous n'éteigniez l'autoradio.



Changer de CD/sélectionner le CD

- Activer le mode changeur de CD
- Appuyez sur le bouton rotatif droit .



- Sélectionnez le CD souhaité en tournant le bouton rotatif droit .

Le CD sélectionné est chargé. Pendant la sélection du CD, le message Loading CD X s'affiche.

Le numéro du tiroir du chargeur ainsi que le titre et le numéro de la plage du CD en cours de lecture s'affichent ensuite.

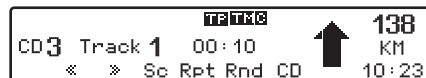

Si le tiroir du chargeur sélectionné (par ex. tiroir 2) ne contient aucun CD, le message NO CD X s'affiche brièvement et l'autoradio lit le dernier CD sélectionné.

Une fois que la dernière plage d'un CD a été lue, l'appareil sélectionne automatiquement le CD suivant dans le chargeur et commence la lecture.

Reportez-vous au mode CD (page 272) pour connaître les autres fonctions disponibles :

- « Remarques concernant les disques compacts (CD) » page 272
- « Saut de plages avance/retour » page 273
- « Recherche par balayage » page 273
- « Avance/retour rapide » page 273
- « Lecture aléatoire (Random Play) » page 274
- « Répétition d'une plage (Repeat) » page 273

Menu de réglage CDD (chargeur de CD)

- ▶ En mode CDD, appuyez sur la touche **CD**.

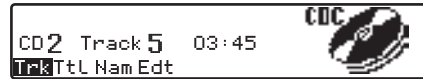

Le menu de réglage CDD s'affiche. Le numéro du CD en cours, le numéro et la durée de la plage en cours s'affichent simultanément.

Afficher les informations sur la plage

- ▶ Sélectionnez le menu de réglage CDC.

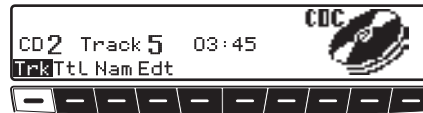

- ▶ Appuyez sur la touche multifonction **Trk**.

Le numéro du CD en cours, le numéro et la durée de la plage en cours s'affichent.

Afficher le nombre de plages et la durée totale du CD

- ▶ Sélectionnez le menu de réglage CDC (chargeur de CD).

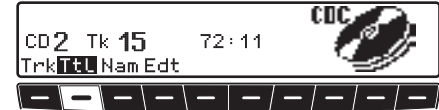

- ▶ Appuyez sur la touche multifonction **Ttl**.

Le numéro du CD en cours, le nombre de plages et la durée totale du CD en cours s'affichent.

Mode changeur de CD

Attribution d'un nom à un CD

Vous pouvez attribuer un nom au CD en cours, modifier un nom existant ou effacer un nom mémorisé.

Remarque :

Le nom attribué est mémorisé dans le changeur de CD.

La mémoire réservée aux noms de CD est limitée.

Si vous remplacez votre changeur de CD, les noms mémorisés sont perdus.

Afficher les noms :

- ▶ Sélectionnez le menu de réglage CDC.



- ▶ Appuyez sur la touche multifonction **Nam**.

Le nom attribué s'affiche. Si aucun nom n'a été attribué au CD en cours, l'espace après Name: reste vide.

Attribuer/modifier un nom :

- ▶ Sélectionnez le menu de réglage CDC.



- ▶ Appuyez sur la touche multifonction **Edt**.



- ▶ Choisissez la position souhaitée avec les touches multifonctions **◀** et **▶** (signe d'édition inversé).



- ▶ Sélectionnez le caractère souhaité en tournant le bouton rotatif droit ● et validez en appuyant sur le bouton rotatif droit ●.

Vous passez à la lettre suivante.

Il n'est pas possible de saisir plus de 8 caractères.

Quittez le menu de réglage CDC pour mémoriser le nom.

Effacer un nom mémorisé :

- ▶ Sélectionnez le menu de réglage CDC.
- ▶ Appuyez sur la touche multifonction **Nam**.
- ▶ Sélectionnez le nom à effacer avec le bouton rotatif droit ●.



- ▶ Vous pouvez maintenant effacer le nom en appuyant sur la touche multifonction **Del**.

Filtrage des plages d'un CD

Vous pouvez filtrer certaines plages d'un CD. Ces plages ne sont pas prises en compte lors de la lecture du CD.

Remarque :

Vous ne pouvez activer la fonction de filtrage que si vous avez mémorisé un nom pour le CD sélectionné.

- Sélectionnez le menu de réglage CDC.



- Appuyez ensuite sur la touche multifonction **Fil**.

Activer/désactiver la fonction de filtrage

- Appuyez sur la touche multifonction **Fil** pour activer (Fil on) ou désactiver (No Fil) la fonction de filtrage.

Filtrer des titres :

Changeur de CD Silverstone 7860 et 2660.

- Sélectionnez le titre à filtrer sur le CD en cours à l'aide du bouton rotatif droit ●.
- Appuyez sur le bouton rotatif droit ● pour commuter entre Play (page non filtrée) et Skip (page filtrée).

Remarque :

Sur les changeurs de CD Silverstone 2630 et 2640, appuyez sur le bouton rotatif droit ● pour commuter entre Play (page non filtrée) et Skip (page filtrée), pour la plage en cours de lecture.

Configuration personnalisée

Sélectionner/quitter le menu de configuration personnalisée

Après avoir sélectionné le menu de configuration personnalisée, vous pouvez régler les paramètres de base suivants sur deux niveaux :

Premier niveau :

- Gal - Réglage du volume en fonction de la vitesse
- Tel - Fonctionnement du téléphone
- Lum - Luminosité de l'écran
- Led - Réglage de la diode clignotante
- M/S - Réglage de l'optimisation de la réception
- Nav - Réglage des messages vocaux de navigation

Deuxième niveau :

- Aux - Réglage de l'entrée AUX
- Cmp - Réglage de l'affichage de la boussole
- BeV - Réglage du volume du signal

- ▶ Appuyez plus de 2 secondes sur la touche **SOUND** pour sélectionner le menu de configuration personnalisée.

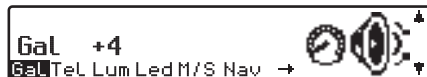

- ▶ Pour atteindre le deuxième niveau du menu de configuration personnalisée, appuyez sur la touche multifonction **→**.
- ▶ Pour quitter le menu de configuration personnalisée, appuyez de nouveau sur la touche **SOUND**.

Régler le volume en fonction de la vitesse (Gal)

GAL correspond à un système de réglage automatique du volume de l'autoradio en fonction de la vitesse du véhicule. Plus le véhicule roule vite et plus le volume augmente pour compenser le bruit ambiant.

- ▶ Sélectionnez le menu de l'utilisateur.
- ▶ Appuyez sur la touche multifonction **GAL**.
- ▶ Avec le bouton rotatif droit ●, sélectionnez 0 ou +15.



Les réglages GAL permettent de fixer le début de la hausse du volume en fonction de la vitesse du véhicule.

Le réglage est automatiquement mémorisé.

Description :

- 0 - Aucune augmentation du volume
- +1 - Augmentation du volume déclenchée à faible vitesse
- +15 - Augmentation du volume déclenchée à vitesse élevée

Fonctionnement en cas de mise en sourdine du téléphone (Tel)

Si un kit mains-libres est installé dans le véhicule, la conversation téléphonique peut se faire par l'intermédiaire de l'autoradio. Il n'est donc pas nécessaire de monter les haut-parleurs supplémentaires normalement prévus. Toutefois, il faut que les lignes de signaux (entrée téléphone BF et entrée téléphone masse) soient connectées à l'autoradio (voir également page 299).

- ▶ Sélectionnez le menu de l'utilisateur pour procéder au réglage.
- ▶ Appuyez sur la touche multifonction **Tel** pour sélectionner Audio Sig. ou Mute.



- Mute - Mise en sourdine du téléphone
- Audio Sig. - Conversation téléphonique par l'intermédiaire de l'autoradio

Luminosité de l'écran (Lum)

Cette fonction permet de régler la luminosité de l'écran.

- ▶ Sélectionnez le menu de l'utilisateur pour procéder au réglage.
- ▶ Appuyez sur la touche multifonction **Lum**.
- ▶ Avec le bouton rotatif droit ●, sélectionnez -8 (foncé) et 8 (clair).

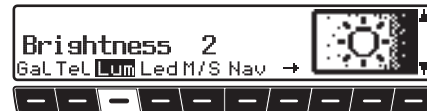

Le réglage est automatiquement mémorisé.

Réglage de la diode clignotante (Led)

Cette fonction permet d'activer ou de désactiver le clignotement de la diode clignotante (elle clignote lorsque l'appareil est éteint).

- ▶ Sélectionnez le menu de l'utilisateur pour procéder au réglage.
- ▶ En appuyant sur la touche multifonction **Led**, vous pouvez sélectionner blinking (DEL activée) ou off (DEL désactivée).



Le réglage est automatiquement mémorisé.

Configuration personnalisée

Optimisation de la réception (M/S)

Pour atténuer les parasites et les réflexions, vous pouvez choisir entre trois réglages pour optimiser la réception.

- ▶ Sélectionnez le menu de l'utilisateur pour procéder au réglage.
- ▶ Appuyez sur la touche multifonction **M/S** pour sélectionner Stereo Mono ou Auto.



- Auto - réglage pour l'écoute normale, c'est-à-dire l'appareil passe de stéréo à mono en fonction de la qualité de la réception, ce qui permet d'obtenir le réglage optimal pour presque tous les domaines de réception.
- Stereo - réglage pour des conditions de réception particulières - c'est-à-dire l'appareil est en permanence sur stéréo.

- Mono - réglage pour des conditions de réception où apparaissent en permanence des réflexions, c'est-à-dire, l'appareil est toujours en mode mono.

Le réglage est aussitôt actif et le reste, même lorsque vous éteignez l'appareil.

Réglage des messages de navigation (Nav)

Cette fonction permet de régler le volume des annonces de navigation.

- only - La source audio activée est coupée pendant le message vocal de navigation.
- mixed - Le volume de la source audio activée est baissé. Le message vocal de navigation passe au même niveau sonore que la source audio précédemment réglée, le volume peut être ajusté de +/-6 dB. Si vous modifiez ensuite le volume de la source audio activée, le volume des messages vocaux de navigation est réajusté en conséquence.

- independ - Vous pouvez régler le volume de la source audio activée et des messages vocaux de navigation à des niveaux différents.

- ▶ Sélectionnez le menu de l'utilisateur pour procéder au réglage.
- ▶ Appuyez sur la touche multifonction **Nav** pour sélectionner only mixed ou independ.



Le réglage est automatiquement mémorisé.

Entrée AUX (Aux)

Si aucun changeur de CD n'est connecté, vous pouvez activer ici les connexions B.F. de changeur de CD. Vous pouvez ainsi brancher un appareil externe sur ces connexions (baladeur CD, baladeurs, etc.).

- ▶ Sélectionnez le menu de l'utilisateur pour procéder au réglage.
- ▶ En appuyant sur la touche multifonction **→**, vous sélectionnez le deuxième niveau du menu de l'utilisateur.
- ▶ Appuyez sur la touche multifonction **Aux** pour sélectionner AUX Mode on (activé) ou Aux Mode off (désactivé)



Le réglage est automatiquement mémorisé.

En mode CD, vous devez appuyer sur la touche multifonction **Aux** pour pouvoir sélectionner le mode AUX.

Affichage de la boussole (Cmp)

En cas de guidage non activé, vous avez la possibilité d'afficher une boussole et l'heure actuelle dans la partie droite de l'écran.

- ▶ Sélectionnez le menu de configuration personnalisée pour procéder au réglage.
- ▶ En appuyant sur la touche multifonction **→**, vous sélectionnez le deuxième niveau du menu de configuration personnalisée.
- ▶ Avec la touche multifonction **Cmp**, sélectionnez Show compass (la boussole est affichée) ou Hide compass (la boussole n'est pas affichée).

Si l'affichage de la boussole est désactivé, 9 touches multifonctions contiennent des abréviations de station en mode FM-DAS, lorsque le guidage n'est pas actif.



Le réglage est automatiquement mémorisé.

Volume du signal sonore (BeV)

Cette fonction permet de régler le volume des signaux sonores (par ex. mémorisation validée).

- ▶ Sélectionnez le menu de configuration personnalisée pour procéder au réglage.
- ▶ En appuyant sur la touche multifonction **→**, vous sélectionnez le deuxième niveau du menu de configuration personnalisée.
- ▶ Appuyez sur la touche multifonction **BeV**. Avec le bouton rotatif droit **●**, sélectionnez **0** (bas) ou **+5** (élevé).

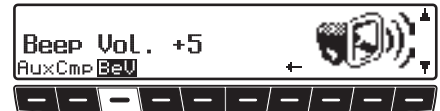

Le réglage est automatiquement mémorisé.

Menu services

Sélectionner/quitter le menu services

Le menu de services permet d'avoir accès aux informations suivantes :

- **Model-No.** : - Affichage du numéro du modèle
 - **Serial-No.** : - Affichage du numéro de série
 - **Changer Reset** - Remise à zéro pour CDC
 - **GAL** - Affichage de l'augmentation temporaire du GAL
 - **Radio Software** : - Affichage de la version de logiciel radio
 - **Radio Bolo** : - Affichage de la version de l'état du radio Bolo
 - **Navi ROM/LIB** : - Affichage de l'état de la Biblio/Navi Rom
 - **Navi Flash** : - Affichage de la version de l'état du Navi Flash
- ▶ En mode radio, appuyez simultanément sur la touche **NAVI** et la touche multifonction **10**.



- ▶ Vous pouvez sélectionner les différents points avec les touches multifonctions **Nxt** et **Prv** ou en tournant le bouton rotatif droit ●.

Pour quitter le menu de services, appuyez sur la touche multifonction **End**.

Réinitialisation du changeur de CD

En cas de dysfonctionnement du changeur de CD, vous pouvez réinitialiser le changeur de CD.

- ▶ Sélectionnez le menu de services.
- ▶ Appuyez sur la touche multifonction **Nxt** jusqu'à ce que **Changer Reset** s'affiche.



- ▶ Appuyez sur la touche multifonction **Res**

Réinitialisation de l'appareil

En cas de dysfonctionnement de l'autoradio entraînant l'impossibilité d'utiliser l'appareil ou en présence de tout autre problème, vous pouvez redémarrer le logiciel de l'autoradio (Reset) en appuyant sur les touches suivantes.

Pour redémarrer, appuyez simultanément sur les touches multifonction **1** et **3**, et sur la touche **TP**.

Après un nouveau redémarrage du logiciel de l'appareil, le CD de navigation doit être inséré.

SYSTÈME RDS

Cet autoradio vous permet de capter des signaux RDS (RDS=Radio Data System) en FM. Le RDS est un procédé capable de transmettre des informations complémentaires inaudibles dans la plage de radiodiffusion FM. Cela signifie que l'organisme responsable de l'émission radio fournit des informations à l'aide desquelles l'autoradio peut procéder à une analyse.

Niveau DAS Seek Qual.

Au niveau **DAS Seek Qual.**, tous les programmes identifiables par le RDS sont classés selon la qualité de leur réception. Les fonctions de mémorisation automatique dynamique, de recherche et de balayage se servent de cette liste.

Niveau DAS Seek Name

Au niveau **DAS Seek Name**, tous les programmes identifiables par le RDS sont classés par ordre alphabétique dans une liste. Les fonctions de mémorisation automatique dynamique, de recherche et de balayage se servent de cette liste.

Niveau Stations RDS

Au niveau **Stations RDS**, seules les stations RDS sont mémorisées. Les stations dont la qualité de réception est bonne sont toujours choisies en priorité. En cas de recherche sous **Stations RDS**, l'appareil ne s'arrête que sur les stations identifiables.

Niveau Stations Fix

Au niveau **Stations Fix**, vous pouvez mémoriser des stations avec les touches. L'appareil ne procède pas à une analyse RDS. La recherche sous **Stations Fix** correspond à la syntonisation manuelle FM (page 265).

PTY (type de programme)

Le PTY permet de sélectionner certains types de programmes, par ex. sport, pop, classique, etc.

Le code PTY est émis par la station RDS si la station de radio dispose de cette fonction. Il est possible d'afficher le type de programme de la station réglée ou de n'afficher que des stations ayant un PTY déterminé.

Exemples de types de programmes :

NEWS	Services d'informations
POP M	Pop
AFFAIRS	Politique et actualités
ROCK M	Rock
INFO	Programmes spéciaux de discussion
SCIENCE	Science

Explications

EDUCATE	Éducation et formation
LIGHT M	Musique de détente
DRAMA	Théâtre et littérature
CLASSICS	Musique classique
CULTURE	Culture, religion et société
EASY M	Variétés
VARIED	Divertissements
SPORT	Sport
OTHER M	Stations musicales spécialisées
WEATHER	Météo
FINANCE	Informations financières
CHILDPRG	Programmes pour enfants
SOCIAL	Vie sociale
RELIGION	Émissions religieuses
PHONE IN	Interviews
TRAVEL	Voyage
LEISURE	Loisirs
JAZZ	Jazz
COUNTRY	Country
NATION M	Musique populaire
OLDIES	Oldies
FOLK	Musique folklorique
DOCUMENT	Documentaires
NO PTY	Pas de PTY

Autostore

Mémorise les stations les mieux captées dans l'ordre de la qualité de réception.

AUX

(Auxiliary)

Raccordement pour sources audio externes.

Balance

Réglage du volume entre les haut-parleurs de gauche et de droite.

CDC

(Compact Disc Changer)

Changeur de CD

CD-R

(Compact Disc Recordable)

CD enregistrable une fois.

CD-RW

(Compact Disc ReWritable)

CD réinscriptible plusieurs fois.

Code numérique

Code secret à saisir pour activer l'appareil.

Code PTY

(Code du type de programme)

Code transmis par une station pour catégoriser l'émission diffusée.

Dossier

Répertoire

Dossier contenant des plages MP3 ou WMA sur un CD.

Fader

(Équilibrer)

Régulation du volume entre les haut-parleurs avant et arrière.

GAL

(GeschwindigkeitsAbhängige Lautstärkeregelung)

(Réglage du volume en fonction de la vitesse) Le volume est augmenté lorsque la vitesse du véhicule augmente.

GPS

(Global Positioning System)

Système de localisation. Base de la navigation.

ID3-Tag

« Table des matières » d'un titre MP3. Contient des informations telles que le titre, l'interprète, l'album, l'année et le genre.

Loudness

Permet d'obtenir une meilleure sonorité lorsque le volume est bas en augmentant les aigus et les graves.

M3U

Format pour les playlists pris en charge par l'appareil.

MP3

Procédé spécial de compression des données audio (p. ex. musique).

Glossaire

Playlist

Liste de lecture

Fichier enregistré sur le CD avec les fichiers MP3. Il détermine l'ordre de lecture des fichiers.

PLS

Format pour les playlists pris en charge par l'appareil.

Radiotext

Informations supplémentaires transmises par de nombreuses stations FM via le RDS.

RDS

(Radio Data System)

Procédé permettant de transférer en FM des informations inaudibles.

Recherche par balayage

Lit le début des plages d'un CD ou diffuse pendant quelques secondes les stations captées.

Régionalisation

Code régional inclus dans le RDS. Les stations de radio émettent des programmes régionaux.

Reset

Remise à zéro des réglages par rapport aux valeurs par défaut.

TA

(Traffic Announcement)

Messages d'informations routières

TMC

(Traffic Message Channel)

Messages d'informations routières transmises par de nombreuses stations FM via le RDS. Base de la navigation dynamique.

TP

(Traffic Program)

Code des stations d'informations routières.

WMA

(Windows Media Audio)

Procédé spécial de compression des données audio (p. ex. musique) développé par Microsoft®.

A		B		D	
Affichage de la durée		Balance227	DAS262
ETA260	Basses226	Désactiver la fonction bouchon ..	.243
Heure260	Boussole289	Destination intermédiaire241
Régler260			Destination spéciale251
Temps de trajet restant260	C		À l'échelle nationale253
Affichage de la fréquence266	Calcul de l'heure d'arrivée259	CD des attractions	
Afficher la liste d'itinéraire250	Carrefour239	touristiques253
Afficher la liste des rues250	CD		Environs251
Afficher la position actuelle249	Éjecter272	Lieu/Pays252
Afficher le paramètre d'itinéraire ..	.249	Insérer272	Proximité de la destination ..	.251
Afficher les informations routières ..	.247	Remarques272	Diode clignotante287
Aiguës226	CD des destinations spéciales253	Dispositif anticopie275
Animations258	CDC282	Dispositif de protection thermique ..	.275
Annonce de l'heure d'arrivée		CD-R275	Distance parcourue248
prévue258	CD-RW275	Dossier279
Arrêt intermédiaire241	Changeement de plage		Durée du trajet248
Arrêter226	CD273		
Attribuer un nom à un CD284	MP3/WMA279	E	
Autoroute240	Changeur de CD282	Encombrement de la section de route	
Autostore (mémorisation		Code postal234	Saisir242
automatique)265			Supprimer243
AUX289			Enregistrer la destination 237, 238, 240	
Avance rapide				Étapes de syntonisation265
CD273				
MP3/WMA280				

Index

F

Façade amovible	
Mettre en place	.225
Retirer	.225
Fader	.227
Ferrys	.240
Filtrage	
CDC	.285
Radio	.263
Filtrage de plages	.285
Filtrage de programmes	.263
Fonction bouchon	.242
Fonction régionale	.266

G

GAL	.286
Gamme d'ondes	
AM	.261
Touche FM	.261
Graves	.226
Guidage dynamique	.239, 245

H

Haut-parleur de graves	.227
Heure	
Réglage	.256
Sélectionner	.249
Heure d'été	.256
Heure d'hiver	.256

I

ID3-Tag	.276
Impérial	.258
Informations routières	.267
Activer	.268
Désactiver	.268
Interruption d'un message	.269
Menu	.268
Mise en sourdine	.269
Mute	.269
Volume des informations routières	.270
Interrompre la navigation	.243
Interrompre le guidage	.243
Itinéraire court	.239
Itinéraire dynamique	.239
Itinéraire rapide	.239

J

Jeux	.257
------	------

L

Lecture aléatoire	
CD	.274
MP3/WMA	.280
Lecture aléatoire (Random Play)	
CD	.274
MP3/WMA	.280
LED	.287
Limitation de vitesse	.259
Loudness	.227
Luminosité	.287
Luminosité de l'écran	.287

M

M3U	.277
Mémoire automatique	.265
Mémoire des destinations	.240, 251
Mémoire des stations	
AM	.264
Touche FM	.264
Mémorisation automatique	.262
Mémoriser la position du véhicule	.256
Menu de tonalité	.226

Menu du mode radio261	Programme régional266	Repeat	
Métrique258	PTY263	CD273
Mettre en marche226	Q		MP3/WMA280
Mise en sourdine		Quelques restrictions240	Répétition de la page	
Informations routières269	R		CD273
Téléphone	271, 287	Radiotexte267	MP3/WMA280
Mode radio261	Recherche automatique		Retour rapide	
MP3	276, 278	Radio263	CD273
N		Recherche des stations		MP3/WMA280
Navigation dynamique	239, 245	OM, GO, OC262	Route barrée	
Numéro238	Touche FM262	Saisir242
O		Recherche par balayage		Supprimer243
Optimisation de la réception FM ..	.288	CD273	S	
P		MP3/WMA279	Saisie d'une adresse232
Paramètres itinéraire239	Réglage de l'Equaliser227	Saisie de rues235
Péage240	Réglage du son226	Saisir le centre236
Playlist	277, 279	Réglage du volume en fonction de la		Saisir le lieu233
M3U277	vitesse286	Saisir les coordonnées237
PLS277	Réglage manuel		Saisir une adresse de destination ..	.232
PLS277	AM265	Saut de page	
Position		Touche FM265	CD273
Afficher249	Régler l'unité de mesure258	MP3/WMA279
Mémoriser256	Régler la langue257	Radio263
		Régler la langue de navigation ..	.257	Scan	
				CD273
				MP3/WMA279
				Radio263

Index

Sélectionner la voix	257
Sélectionner le lieu de destination	233
Sélectionner le pays	232
Sélectionner le pays de destination	232
Signal sonore	289
Station	
Enregistrer	264
Sélectionner	264
Supprimer une destination intermédiaire	242
T	
Temps de trajet	248
TMC	245
Activer	270
Afficher les messages	247
Désactiver	270
Sélectionner une station	270
TP	267
Activer	268
Désactiver	268
Interruption d'un message	269
Menu	268
Volume des informations	
routières	270

Traffic Program	267
Type de programme	263

U

Unité de commande	
Mettre en place	225
Retirer	225

V

Vitesse maximale	259
Vitesse moyenne	248

Volume

Appareil	226
Haut-parleur de graves	227
Messages d'informations	
routières	270
Messages vocaux de	
navigation	230, 288
Réglage en fonction de la	
vitesse	286
Signal sonore	289

W

WMA	276
-----------	-----

- **Gammes d'ondes :**
 - FM 87,5 MHz - 108 MHz
 - PO 531 kHz - 1620 kHz
 - GO 153 kHz - 282 kHz
 - OC 5800 kHz - 6250 kHz
- **Transmission :**
 - 20 Hz - 20 kHz en mode CD
 - 30 Hz - 15 kHz en FM
 - 50 Hz - 2,5 kHz en PO, GO, OC
- **Puissance de sortie :**
 - 4 x 18 watts
- **Section du conducteur :**
 - mini. 0,75 mm²
- **Impédance de haut-parleur :**
 - mini. 4 Ω
- **Sortie de ligne :**
 - 4 x sortie ligne analogique
 - (Ua maxi. 3Veff pour 10 kΩ)
- **GAL :**
 - Pour utiliser le GAL, une tension rectangulaire doit être appliquée à partir du tachymètre électronique du véhicule avec une amplitude de masse de +4 V à +12 V. La hausse du volume s'effectue par paliers de 2,5 dB.
- **Antenne :**
 - Impédance de 50 Ω
- **Entrée téléphone B.F. :**
 - Tension d'entrée max. 8 V (en cas de perturbations, mettre en boucle la ligne de signaux avec un transformateur 1 : 1 conventionnel).
- **Entrée AUX :**
 - 16 kΩ Résistance d'entrée, tension d'entrée max. 1,7 Veff
- **Sourdine du téléphone :**
 - Niveau bas actif < 2 volts
- **Tension d'alimentation :**
 - 12 volts
- **Raccord CD :**
 - Vous pouvez raccorder les changeurs de CD Becker Silverstone 2630, Silverstone 2660 et Silverstone 7860.
- **CD pris en charge :**
 - Seuls les CD conformes à la norme DIN EN 60908 peuvent être lus. La lecture de CD de 8 cm avec un adaptateur est fortement déconseillée.

REMARQUE

Chers auditeurs !

Conformément aux directives CE en vigueur, ce récepteur radio est destiné à une utilisation grand public.

Il est conforme aux normes européennes ou nationales harmonisées actuelles. Les labels certifient le respect des spécifications de compatibilité électromagnétique auxquelles ce type d'appareil est soumis. Cela signifie que les risques de perturbation d'autres appareils électriques ou électroniques par votre appareil, et inversement, sont minimes.

Le label européen octroyé par le Kraftfahrt Bundesamt (KBA, administration responsable de la réglementation des véhicules motorisés en Allemagne) et répondant aux directives européennes 95/54/CE sur les spécifications - EMV - autorise le montage et la mise en service sur tous les véhicules motorisés (classes M, N et O).

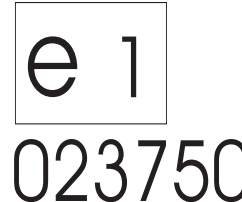

Les spécifications CEM suivantes, en accord avec les normes européennes, sont respectées :

- EN 55013
- EN 55020

Avant l'installation

Veillez lire attentivement ce manuel d'utilisation avant de commencer le montage de l'appareil. Soyez particulièrement attentif aux consignes de sécurité et aux instructions de montage.

Symboles utilisés dans les instructions de montage



signale des remarques importantes pour votre sécurité et celle d'autrui.



signale des remarques importantes concernant le montage et le fonctionnement de l'appareil.

Instructions de montage

Consignes de sécurité



Montage incorrect

Tout montage incorrect peut endommager l'appareil ou le véhicule. Le montage de l'appareil et de ses composants nécessite un certain nombre de connaissances et de l'habilité. Nous vous conseillons fortement de faire appel aux services d'un revendeur spécialisé pour cette opération.



Risque de blessures

Le montage des composants à un endroit inapproprié peut entraîner des blessures graves ou gêner le bon fonctionnement des dispositifs de sécurité en cas d'accident. Veuillez respecter les consignes du constructeur automobile.



Endommagement des airbags

Si vous montez les composants à un endroit inapproprié, il est possible que les airbags soient endommagés ou que leur fonctionnement soit gêné en cas d'accident. Veuillez installer les composants hors de la zone de déploiement des airbags.



Risque de blessures en cas de fixation insuffisante

Fixez les composants de manière à ce qu'ils ne risquent pas de se détacher en cas de collision ou de freinage brusque.

Remarques concernant le montage



Domages causés par un court-circuit ou une polarisation incorrecte
Tout court-circuit ou raccordement incorrect des câbles peut endommager irrémédiablement l'appareil.
Débranchez la batterie du véhicule pendant le montage.



Pour prévenir tout court-circuit ou dysfonctionnement, veuillez poser les câbles de sorte à ne pas les coincer, les tordre, les froter ou les arracher.



Garez votre véhicule dans un lieu sûr et à surface plane et retirez la clé de contact.



Pour éviter tout dysfonctionnement, contrôlez bien la section des câbles quand vous utilisez des distributeurs de câbles ou des dominos.



Pour éviter les courts-circuits et les risques d'incendie qui en découleraient, veuillez isoler tout câble sectionné avec un isolant approprié.

Instructions de montage

Schéma de raccordement du système de navigation

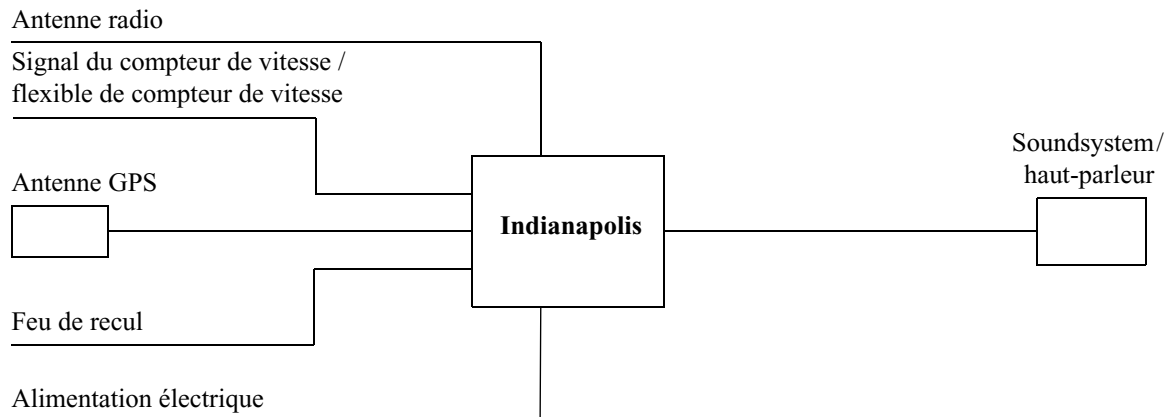

Remarque : Les différentes possibilités de raccordement sont décrites en détail à la page 325.

Montage de l'antenne GPS



Risque de blessure

Les personnes équipées d'un stimulateur cardiaque ne doivent pas s'approcher de l'antenne magnétique, ni la transporter, car celle-ci peut entraîner des dysfonctionnements du stimulateur cardiaque.

Tenez l'antenne magnétique éloignée des supports de données (disquettes, cartes bancaires, cartes magnétiques, etc.) et des appareils électroniques et mécaniques de précision, car elle risque d'effacer des données.

N'utilisez pas l'antenne dans des locaux présentant un risque d'explosion.

Fixez l'antenne de telle manière qu'elle ne puisse pas se détacher en cas de collision ou de freinage brusque.

Positions de montage possibles

- **À l'extérieur du véhicule**
 - a. Placez l'antenne sur une surface en tôle non bombée et préalablement nettoyée.
 - b. Insérez ensuite le câble d'antenne à l'intérieur du véhicule.



Risque de blessure

Vitesse maximale du véhicule en cas de fixation de l'antenne par aimant : 180 km/h. En cas de vitesse supérieure, retirez l'antenne ou fixez-la d'une autre manière.

Ne pas passer le véhicule dans une station de lavage avec l'antenne.

Instructions de montage

- À l'intérieur du véhicule



L'antenne ne peut pas être montée sous un pare-brise métallisé.

Choisissez un emplacement de montage pour que l'antenne puisse recevoir des signaux de toutes les directions, sans être gênée par les essuie-glaces. Évitez autant que possible les emplacements ombragés par le capot-moteur, les montants de fenêtre et le toit.

- Fixez l'antenne sur la plaque de base (1) avec des aimants.
- Retirez le film de protection de la partie supérieure de la bande velcro (2) et collez celle-ci au centre de la partie inférieure de la plaque de base.
- Retirez le film de protection de la bande velcro (2) de la partie inférieure et collez l'antenne avec la plaque de base au point de montage sur la console du véhicule, sous le pare-brise.

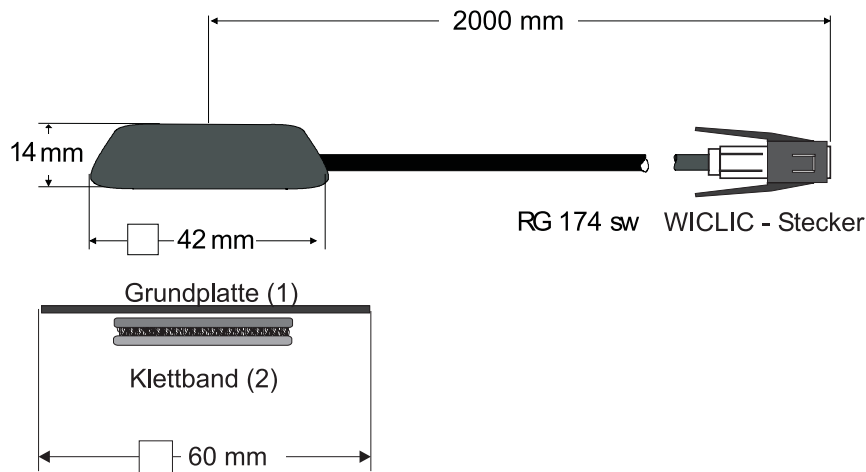



La réception GPS peut être influencée par une vitre avec antenne, le chauffage de pare-brise ou par un pare-brise thermo-isolant. Les pare-brises thermo-isolants sont éventuellement vaporisés d'une couche de titane ou d'oxyde d'argent. Le montage de l'antenne GPS dans l'habitacle du véhicule peut considérablement altérer le fonctionnement du système de navigation.

Raccordement du signal de feu de recul



Les points d'émission du signal de feu de recul varient d'un véhicule à l'autre.
En cas de doute, demandez conseil à votre concessionnaire ou à un revendeur spécialisé.

Si l'interrupteur est accessible sur la boîte de vitesses ou la tringlerie de changement de vitesses.

- Connectez un câble séparé sur le contact enclenché.
Connectez le câble à la chambre de raccordement A, broche 2.
Niveau bas = masse, niveau haut 12 V à 16 V

Si l'interrupteur n'est pas accessible

- Vérifiez quel câble est posé vers le feu de recul. À cet effet, démontez le cache intérieur du feu de recul.
Connectez un câble séparé sur le câble commuté du feu de recul et reliez-le à la chambre de raccordement A, broche 2.

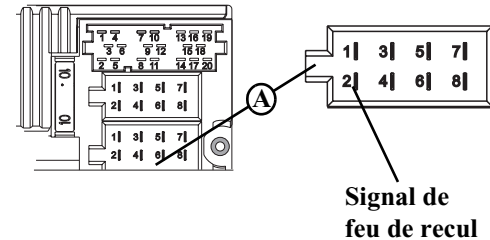

Instructions de montage

Raccordement du signal de vitesse (GAL) du compteur de vitesse/flexible de compteur de vitesse



Risque d'accident

Tout raccordement incorrect des câbles peut entraîner un dysfonctionnement ou endommager irrémédiablement des composants ou des dispositifs de sécurité du véhicule.

En cas de doute, demandez conseil à votre concessionnaire ou à un revendeur spécialisé.

Compteur de vitesse électronique

- Retirez le signal du compteur de vitesse, prolongez-le et reliez-le à la chambre de raccordement A, broche 1.



En fonction de l'équipement du véhicule, le câble du signal GAL se trouve dans la prise ISO - DIN de l'autoradio. L'affectation de la prise ISO - DIN peut varier selon le type de véhicule.

- Conditions minimales exigées pour le signal :
0 Hz à 4 kHz / signal rectangulaire (pas de capteur inductif)
Niveau bas < 1,5 V, Niveau haut 5 V - 16 V



Si vous ne connaissez pas la position de montage / l'emplacement exact(e) du capteur de vitesse, renseignez-vous auprès du constructeur de votre véhicule.

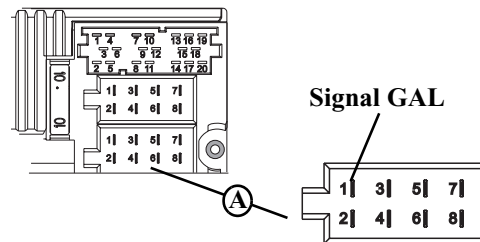

Compteur de vitesse mécanique avec capteur de vitesse intégré dans le flexible de compteur de vitesse

- Retirez le signal du capteur de vitesse, prolongez-le et reliez-le à la chambre de raccordement A, broche 1.
- Conditions minimales exigées pour le signal :
0 Hz à 4 kHz / signal rectangulaire (pas de capteur inductif)
Niveau bas < 1,5 V, Niveau haut 5 V - 16 V



Si vous ne connaissez pas la position de montage / l'emplacement exact(e) du capteur de vitesse, renseignez-vous auprès du constructeur de votre véhicule.

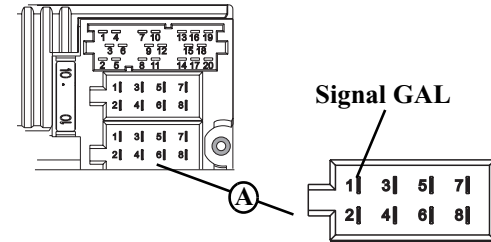

Compteur de vitesse mécanique sans capteur de vitesse intégré dans le flexible de compteur de vitesse

Un capteur de vitesse générant un signal numérique en fonction de la vitesse doit être monté dans le flexible de compteur de vitesse.

Il est possible d'utiliser un adaptateur VDO 2152.30300000 ou un adaptateur spécifique au véhicule qui répond aux exigences minimales. Le capteur de vitesse VDO doit être monté directement sur la boîte de vitesses (pas de pièces supplémentaires nécessaires pour le montage) ou dans le flexible de compteur de vitesses (avec d'autres pièces de montage universelles).



Lorsque le compteur de vitesse plombé est déposé, il n'est plus garanti que l'affichage soit correct. Un montage incorrect peut entraîner des dysfonctionnements du système de navigation ou du compteur de vitesse.

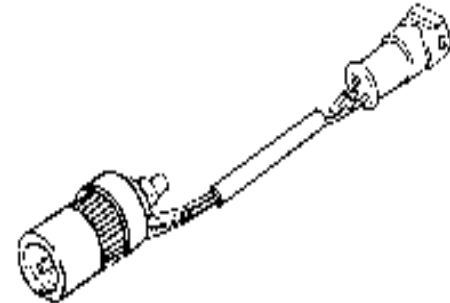

Instructions de montage

Montage du capteur de vitesse directement sur la boîte de vitesses

- Déposer le compteur de vitesse au niveau de la boîte de vitesses et visser le capteur de vitesses sur la boîte de vitesses. Visser le compteur de vitesse déposé sur le capteur de vitesse et raccorder les câbles.

Raccordement des câbles du capteur de vitesse

- Marron - Masse (borne 31)
Noir - Alimentation en courant (borne 15),
9 - 16V, 30 mA
Bleu/rouge - Signal pour chambre de raccordement A, broche

1

Montage du capteur de vitesse dans le flexible de compteur de vitesse

Adressez-vous dans ce cas à votre revendeur spécialisé ou à une filiale VDO.

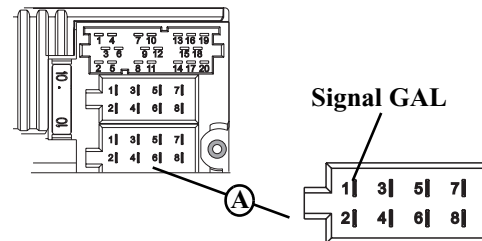

Montage/démontage de l'appareil

- Montage :

Il existe pour cet appareil une fixation universelle intégrée pour encastrements DIN. Aucun cadre de montage n'est nécessaire. Il suffit d'insérer l'appareil dans l'encastrement et de le fixer à l'aide des glissières fournies.

Commencez par effectuer les raccordements électriques. Puis insérez l'appareil dans l'encastrement. Engagez ensuite les glissières dans les ouvertures pratiquées sur la face avant de l'appareil jusqu'au premier cran d'arrêt (illustration A). Procédez alors au verrouillage de l'autoradio en tirant sur les deux glissières, comme indiqué sur l'illustration B. Retirez les deux glissières.



L'angle de montage de l'appareil est situé entre 0° et 35 ° maxi (à la verticale).

- Démontage :

Pour procéder au démontage de l'appareil, déverrouillez d'abord celui-ci. Pour cela, engagez les deux glissières, comme indiqué sur l'illustration A, jusqu'au deuxième cran d'arrêt. Tirez ensuite sur l'appareil au niveau des deux glissières (fig. C). Enlevez les deux glissières en exerçant une pression sur les ressorts situés à droite et à gauche de l'appareil.

Si l'appareil a déjà été installé dans un autre véhicule, il est possible qu'il soit nécessaire de régler les ressorts avant de procéder au montage. Pour cela, engagez les glissières comme indiqué sur l'illustration D et réglez les ressorts comme indiqué sur l'illustration E (poussez légèrement les glissières dans la direction 1 et déplacez en même temps les glissières dans la direction 2).

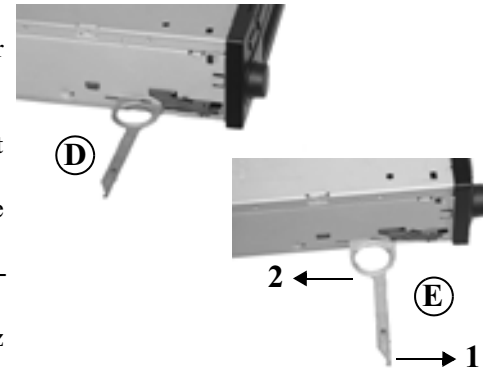
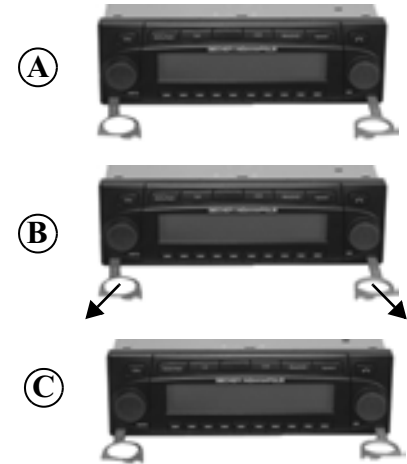

Instructions de montage

Mise en service du GPS et capteurs

- Mettre le contact du véhicule pour la mise en service du GPS et pour les tests des capteurs. Allumez l'appareil. Saisissez le code (pour une description détaillée, voir le manuel d'utilisation).
- Appuyez simultanément sur la touche multifonction **1** et la touche multifonction **10**.
- Le menu pour la mise en service du GPS et le test de capteurs s'affiche.
- Pour contrôler le fonctionnement du signal de vitesse, avancez ou reculez le véhicule de quelques mètres.



La valeur apparaissant sous Speed doit changer (même à faible vitesse).

La valeur apparaissant après Speed ne doit pas changer lorsque le moteur tourne au ralenti ou en cas d'accélération avec le véhicule à l'arrêt.

- Pour contrôler le fonctionnement du signal de feu de recul, passez la marche arrière.



Les flèches sous Direction doivent changer de sens lors du passage de la marche arrière.

TRIPMS		GPS WAIT
SWR4 KA	101.6	F: 1 S: 2
AntRdt Res Rpr S Swr →		ALM: 02

Speed	Direction	GPS WAIT
000	↓ ↓ ↓	F: 1 S: 2
		ALM: 02

Speed	Direction	GPS WAIT
012	↓ ↓ ↓	F: 1 S: 2
		ALM: 02

Speed	Direction	GPS WAIT
000	↑ ↑ ↑	F: 1 S: 2
		ALM: 02

- Pour la mise en marche du GPS, placez le véhicule à l'extérieur, à un endroit bien dégagé (sans constructions à proximité).
Les informations relatives à la réception GPS apparaissent dans la partie droite de l'écran.
Quatre messages différents peuvent s'afficher :
 - GPS OK: la réception GPS est déjà disponible.
 - GPS WAIT: l'appareil attend la réception GPS. Attendez jusqu'à ce qu'à ce que le message GPS OK s'affiche.
 - GPS ANTENNA ERROR: l'antenne GPS n'est pas branchée correctement.
 - GPS MODUL ERROR : si ce message s'affiche, appelez le numéro d'assistance téléphonique.

Speed 012	Direction ↓ ↓ ↓ ↓	GPS OK F: 3 S: 6 ALM: 22
---------------------	----------------------	--------------------------------

Speed 012	Direction ↓ ↓ ↓ ↓	GPS WAIT F: 1 S: 2 ALM: 02
---------------------	----------------------	----------------------------------

Speed 012	Direction ↓ ↓ ↓ ↓	GPS ANTENNA ERROR
---------------------	----------------------	-------------------------

Speed 012	Direction ↓ ↓ ↓ ↓	GPS MODUL ERROR
---------------------	----------------------	-----------------------



Patiencez jusqu'à ce que GPS OK, F: 2 (ou F: 3) et ALM: 22 (ou une valeur supérieure) s'affichent.

Ce processus (première réception des données GPS nécessaires) peut durer quelques minutes. L'appareil doit être allumé pendant toute la durée de ce processus. Ne pas déplacer le véhicule. S'il n'y a pas de modification des valeurs après 5 minutes, contrôler la position de stationnement du véhicule (si possible à un endroit bien dégagé) ou la position de montage de l'antenne GPS.

- Quitter le menu de mise en service du GPS et le test de capteurs en appuyant simultanément sur la touche multifonction **1** et la touche multifonction **10**.

Speed 012	Direction ↓ ↓ ↓ ↓	GPS OK F: 3 S: 6 ALM: 22
---------------------	----------------------	--------------------------------



Instructions de montage

Installation du logiciel de navigation

- Appuyez sur la touche **NAVI**.
- Insérez le CD de navigation - le logiciel du système de navigation est installé.
- Une fois le logiciel de navigation installé, l'affichage ci-contre apparaît. L'appareil vous invite alors à sélectionner une langue.
- Sélectionnez la langue avec le bouton rotatif droit ●. Appuyez sur ce bouton pour valider votre sélection.

Pour certaines langues, vous pouvez choisir entre une voix masculine et une voix féminine.

Sélectionnez la voix avec le bouton rotatif droit ●. Appuyez sur ce bouton pour valider votre sélection et installer la voix.

Une fois l'installation effectuée, le menu ci-contre s'affiche. Appuyez sur le bouton rotatif droit ● pour valider.



Vous pouvez modifier la langue ultérieurement en procédant selon la description du manuel d'utilisation.

NAVIGATION EST ACTIVEE!
RESPECTER LE CODE DE LA ROUTE

ESPAÑOL ▲
FRANCAIS
ITALIANO ▼ 

FEMME 1 
HOMME 1 ▼ 

LANGUE EST
INSTALLÉE 
PRESSER OK

Calibrage

Après la première mise en route, il est nécessaire d'effectuer un parcours de calibrage. Au cours de ce parcours, le signal de vitesse (GAL) et le capteur gyroscopique sont automatiquement adaptés aux données spécifiques du véhicule et à la position de montage de l'appareil.

La distance à parcourir dépend du type de véhicule et des caractéristiques locales.



Le système de navigation n'est prêt à fonctionner qu'une fois ce parcours de calibrage terminé ! Le menu principal de navigation s'affiche. Ce n'est qu'après un parcours plus long que l'appareil atteint sa précision optimale.

- Une fois l'installation de la langue effectuée, l'affichage ci-contre apparaît.

Il est possible que la réception GPS soit moins bonne si la position du véhicule a changé ou si le véhicule se trouve à l'ombre. Dans ce cas, l'affichage ci-contre apparaît.



Pour le parcours de calibrage, la réception GPS doit être suffisante. Elle doit au moins correspondre à 2-D FIX. Si la réception est de 3-D, le calibrage s'effectue plus rapidement. Cependant, un signal GPS (2-D FIX) moins précis n'affecte pas la qualité du calibrage, mais le calibrage doit alors être effectué sur un plus long parcours et il prend plus de temps.

Si le message COURSE CALIBRAGE PEUT COMMENCER! n'apparaît pas, vérifiez la position de montage de l'appareil.

```
COURSE CALIBRAGE PEUT COMMENCER!  
ROUE: 3451, GYRO: 30, SAT:4  
54°49'14N 11°38'34E
```

```
SUP, ATTENDEZ RECEPTION DE GPS!  
COURSE CALIBRAGE IMPOSSIBLE  
27.10.2003 10:22 1-D FIX
```

Instructions de montage

raît pas, même après un certain temps d'attente, contrôlez à nouveau les conditions de réception GPS (comme décrit dans la section mode services, paragraphe Contrôle du fonctionnement de l'antenne GPS (GPS-INFO)318).

Dès que le message COURSE CALIBRAGE PEUT COMMENCER! apparaît, le parcours de calibration peut commencer.



Il est possible d'effectuer un parcours de calibration même dans des régions non numérisées. Il n'est pas forcément nécessaire de charger le CD de navigation après avoir installé le logiciel de navigation. Si le CD de navigation n'est pas chargé, l'appareil n'affiche pas l'endroit où se trouve le véhicule.

- Le parcours de calibration doit impérativement comporter **un trajet en ligne droite sur 200 à 300 mètres, suivi d'un braquage d'un angle d'au moins 60 degrés, puis un nouveau trajet en ligne droite sur 200 à 300 mètres suivi d'un nouveau braquage.**



Peu importe dans quelle direction vous effectuez le braquage. Si la configuration routière ne vous permet pas d'effectuer un tel parcours, ou si votre réception GPS n'est toujours pas optimale, cela n'affecte pas la qualité du calibration, mais cette opération prend alors plus de temps et doit être effectuée sur un plus long parcours.

Si vous éteignez l'appareil pendant le parcours de calibration, un message vous demande d'installer de nouveau la langue lorsque vous remettez l'appareil en marche. Vous pouvez éviter une nouvelle installation en appuyant sur la touche **NAVI**.

- Le calibrage a été effectué correctement lorsque le menu principal de navigation s'affiche.
- Réglez l'heure en vous reportant aux indications de la section « Réglages du système » du manuel d'utilisation afin que le système de navigation vous donne des informations fiables en cas de guidage sur un trajet dont le guidage dépend de l'heure.



Mode services

En mode services, vous pouvez contrôler différentes fonctions en détail et modifier le calibrage.

- Allumer l'appareil (voir manuel d'utilisation)
Saisir le code (voir manuel d'utilisation)
- Si l'appareil a déjà été calibré, appuyez sur la touche **NAVI** pour sélectionner le menu principal de navigation.
Si l'appareil n'est pas calibré, procédez selon la description donnée ci-après.
- Appuyez de nouveau sur la touche **NAVI** pour accéder aux réglages du système.
- Appuyez sur les touches multifonctions **3** et maintenez-les enfoncées. Appuyez ensuite sur la touche multifonction **5**. Le mode services s'affiche.



Instructions de montage

En mode services, vous pouvez sélectionner les fonctions suivantes :

- GPS-INFO - Test de fonctionnement du GPS
- CALIBRAGE - Fonction de suppression ou d'allocation d'un calibrage
- COURSE CALIBRAGE - Affichage pour le parcours de calibrage
- TEST DU MODULE - Test des composants internes
- SENSEURS - Test de fonctionnement des capteurs
- TESTE BANDE SONORE - Test du message vocal
- DEMO - Réglage du mode démo
- VERSION - La version du CD de navigation s'affiche

Sélectionnez l'entrée souhaitée (en majuscules) en tournant le bouton rotatif droit ● et validez en appuyant sur le bouton.

Contrôle du fonctionnement de l'antenne GPS (GPS-INFO)

En mode services, sélectionnez GPS-INFO avec le bouton rotatif droit ● et appuyez sur le bouton pour valider.

En cas de fonctionnement et de réception GPS corrects, l'appareil indique le nombre de satellites captés (p. ex. 3), la date et l'heure (p. ex. 17. 12. 03 09 : 57 : 01) ainsi que la manière actuellement disponible pour déterminer la position du véhicule.



Pour un calibrage rapide et correct, il est nécessaire d'avoir au moins FIX 2D. Il est possible qu'il faille un certain temps avant que cette valeur soit atteinte (ne déplacez pas le véhicule pendant ce temps).

Pour quitter le test GPS, appuyez sur la touche **NAVI**. Vous revenez ainsi au mode services.

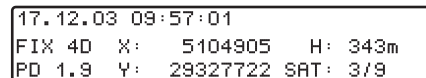

Modification du calibrage (CALIBRAGE)

Effacement du calibrage :

Si le système de navigation a été démonté et remonté dans un autre véhicule, il est nécessaire d'effectuer un calibrage. Les données actuelles de calibrage doivent alors impérativement être effacées.

En mode services, sélectionnez **CALIBRAGE** avec le bouton rotatif droit ● et appuyez sur le bouton pour valider.

Sélectionnez **EFFACER** avec le bouton rotatif droit ● et appuyez sur le bouton pour valider. Le calibrage est effacé et vous revenez au mode services.

Allocation d'un calibrage :



N'effectuez l'allocation d'un calibrage que si vous connaissez les valeurs à entrer. Si vous entrez des valeurs erronées, l'appareil ne peut pas calculer correctement le parcours.

Il est possible d'effectuer l'allocation d'un calibrage.

En mode services, sélectionnez **CALIBRAGE** avec le bouton rotatif droit ● et appuyez sur le bouton pour valider.

Sélectionnez **MODIFIER** avec le bouton rotatif droit ● et appuyez sur le bouton pour valider.

Vous pouvez sélectionner l'angle de rotation de l'appareil en tournant le bouton rotatif droit ● et appuyer sur le bouton pour valider.

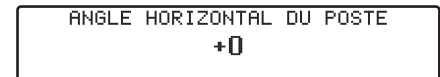
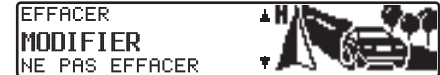
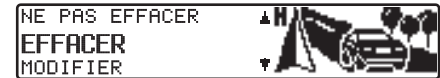

Instructions de montage



La rotation de l'appareil correspond à une rotation horizontale. Une valeur positive correspond à une rotation de la façade de l'appareil vers le conducteur (direction à gauche).

Vous pouvez maintenant sélectionner l'inclinaison de l'appareil en tournant le bouton rotatif droit ● et en appuyant sur le bouton pour valider.



L'inclinaison de l'appareil correspond à une inclinaison verticale. Une valeur positive correspond à une inclinaison de la façade de l'appareil vers le haut.

Vous pouvez ensuite sélectionner le nombre d'impulsions de roue par tour de roue (si vous le connaissez) en tournant le bouton rotatif droit ● et en appuyant sur le bouton pour valider.



Si vous ne connaissez pas le nombre d'impulsions par tour de roue, sélectionnez INCONNU. Il est alors impossible d'entrer des données relatives aux pneus.

Les données que vous avez entrées précédemment s'affichent à nouveau. Si elles sont correctes, appuyez sur le bouton rotatif droit ●. Si vous souhaitez les modifier, sélectionnez MODIFIER en tournant le bouton rotatif droit ● et appuyez sur le bouton pour valider. Vous pouvez à nouveau entrer les valeurs.

Si vous avez validé les valeurs que vous avez entrées, vous pouvez alors entrer les données relatives aux pneus ou démarrer l'autocalibrage. Pour entrer les données relatives aux pneus, sélectionnez ENTRER LES VALEURS DES PNEUS en tournant le bouton rotatif droit ● et validez en appuyant sur le bouton.

INCLINAISON DU POSTE
+0

IMPULSIONS DE LA ROUE
INCONNUES

HORI: +0 INCL: 25 IMP: 48
MODIFIER

COMMENCER AUTO-CALIBRATION
ENTRER LES VALEURS DES PNEUS

Entrez la taille de vos pneus avec le bouton rotatif droit et validez en appuyant sur le bouton pendant plus de 2 secondes.



La lettre « R » ne peut pas être saisie. Vous devez entrer 3 chiffres avant et après les barres obliques. Les chiffres manquants doivent être remplacés par un « 0 ».

Exemple :

Mention sur la carte grise : 185/55R15 81T

Saisie dans l'appareil : 185/055/015

Sélectionnez ensuite l'épaisseur approximative du profil en tournant le bouton rotatif droit ● : PROFIL NEUF ou PROFIL USAGE.
Validez en appuyant sur le bouton rotatif droit ●.

Les données que vous avez entrées précédemment s'affichent à nouveau. Si elles sont correctes, appuyez sur le bouton rotatif droit ●. Si vous souhaitez les modifier, sélectionnez **MODIFIER** en tournant le bouton rotatif droit ● et appuyez sur le bouton pour valider. Vous pouvez à nouveau entrer les valeurs.

Après validation des données des pneus ou du point précédent, l'affichage ci-contre **COMMENCER AUTO-CALIBRATION** s'affiche. Peu après, le système passe au menu principal de navigation ou vous invite à effectuer un parcours de calibrage.



L'appareil a maintenant atteint le statut de calibration 2, mais pour une précision optimale, il doit encore atteindre le statut de calibration 3.

ENTREE DES PNEUS:
DIMENSION PNEUS: ___/___/___ 5
012345678 9 ✓ +

PROFIL NEUF (>5MM)
PROFIL USAGE (<= 5MM)

185/055/015, NEUF
MODIFIER

ENTREE TERMINEE
VALEURS PRISES
PRESSER OK

Instructions de montage

Statut du parcours de calibrage (COURSE CALIBRAGE)

En mode services, sélectionnez COURSE CALIBRAGE avec le bouton rotatif droit ● et appuyez sur le bouton pour valider.

L'appareil affiche le statut de calibrage (p. ex. STATU: 2) et la manière de déterminer la position du véhicule (p. ex. 3D). Une fois le calibrage réussi, la rue actuellement parcourue s'affiche à la place de ROUE et ARRIE (si cette rue est numérisée).

Contrôle des composants du système (TEST DU MODULE)

Un programme de contrôle permet de tester automatiquement les composants internes du système de navigation.

En mode services, sélectionnez TEST DU MODULE avec le bouton rotatif droit ● et appuyez sur le bouton pour valider.

Si OK s'affiche, appuyez sur la touche **NAVI**. Vous revenez ainsi au mode services.

Contrôle du fonctionnement du signal GAL, du signal de feu de recul, des capteurs internes de l'appareil (SENSEURS)

- En mode services, sélectionnez SENSEURS avec le bouton rotatif droit ● et appuyez sur le bouton pour valider.
- Pour contrôler le fonctionnement du signal GAL, avancez ou reculez le véhicule sur quelques mètres.



La valeur indiquée après ROUE doit augmenter (même à faible vitesse).

La valeur indiquée après ROUE ne doit pas augmenter au ralenti ou à l'accélération.

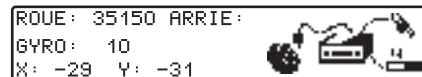
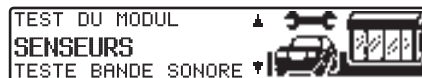
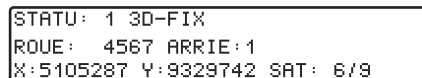

- Pour contrôler le fonctionnement du signal de feu de recul, passez la marche arrière.



Le nombre indiqué après ARRIE doit passer de 0 à 1 (1 à 0).

- Pour contrôler les capteurs internes de l'appareil, conduisez dans un virage.



Les valeurs indiquées après X : et Y : doivent changer.

Pour quitter le test des capteurs, appuyez sur la touche **NAVI**. Vous revenez ainsi au mode services.

Test de la voix (TEST BANDE SONORE)

Un programme de contrôle permet de tester les messages vocaux.

- En mode services, sélectionnez **TEST BANDE SONORE** avec le bouton rotatif droit ● et appuyez sur le bouton pour valider. Vous entendez alors le message « Veuillez insérer le CD de navigation ».

Vous pouvez faire répéter le message en appuyant sur le bouton rotatif droit ●.

À la fin du test, appuyez sur la touche **NAVI**. L'appareil revient en mode services.

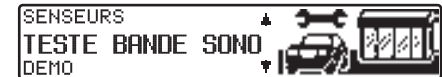

Instructions de montage

Mode démo (DEMO)

Le mode démo a été conçu à des fins de présentation. Un lieu fixe est prédéfini dans l'appareil (Hambourg, Werderstrasse).

- En mode services, sélectionnez DEMO avec le bouton rotatif droit ● et appuyez sur le bouton pour valider. Appuyez brièvement sur le bouton rotatif droit ● pour sélectionner MARCHE ou ARRET. Appuyez longuement sur le bouton rotatif droit ● pour valider.
- Il est maintenant possible d'entrer une destination, comme décrit dans le manuel d'utilisation.

Pour arrêter le mode démo, sélectionnez ARRET avec le bouton rotatif droit ● et appuyez sur le bouton pour valider.

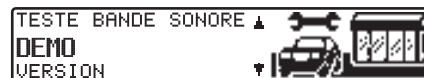

Connexions

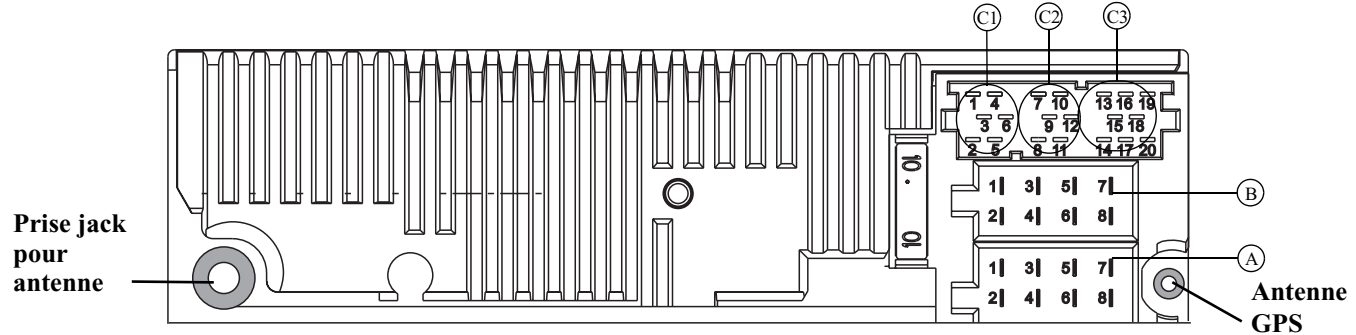

Chambre de raccordement A

- 1 Signal de vitesse (GAL)
- 2 Signal du feu de recul
- 3 Téléphone - mise en sourdine / déverrouillage
- 4 Plus permanent (borne 30)
- 5 Sortie de commande pour antenne automatique/ amplificateur
- 6 Éclairage (borne 58)
- 7 Plus connecté (borne 15)
- 8 Masse (borne 31)

Chambre de raccordement B

- 1 Haut-parleur arrière droit +
- 2 Haut-parleur arrière droit -
- 3 Haut-parleur avant droit +
- 4 Haut-parleur avant droit -
- 5 Haut-parleur avant gauche +
- 6 Haut-parleur avant gauche -
- 7 Haut-parleur arrière gauche +
- 8 Haut-parleur arrière gauche -

Chambre de raccordement C1

- 1 Sortie de ligne arrière gauche
- 2 Sortie de ligne arrière droite
- 3 Masse B.F.
- 4 Sortie de ligne avant gauche
- 5 Sortie de ligne avant droite
- 6 Sortie de ligne caisson de basse

Chambre de raccordement C2

- 7-12 Raccordement spécifique pour le changeur de CD Becker

Chambre de raccordement C3

- 13 Entrée téléphone B.F.
- 14 Entrée masse téléphone
- 15-17 Raccordement spécifique pour le changeur de CD Becker
- 18 CD masse B.F. (AUX)
- 19 CD masse B.F. gauche (AUX)
- 20 CD B.F. droit (AUX)