

Table des matières

Table des matières	76	Recherche par balayage	86
Récapitulatif des touches	78	Entrée directe d'une fréquence	86
Dispositif antivol	79	Affichage/recherche des types de programme (PTY)	87
Programmation du numéro de code	79	Appel/Mémorisation des stations FM 1/FM 2	87
Façade détachable	80	Appel/mémorisation des stations AM (AM, GO)	88
Mise en place de la façade détachable	80	Mémorisation automatique (Autostore) AM, GO	88
Emploi général	81	Syntonisation manuelle	88
Marche/arrêt	81	Fonction régionale	89
Réglage du volume	81	Messages d'informations routières TP (Traffic program)	90
Sourdine	81	Affichage / Réglage des stations EON	90
Réglage de la tonalité	81	Activer/désactiver une station EON	90
Réglage des graves	82	Affichage/Réglage de la station d'informations routières	90
Réglage des aigus (Treble)	82	Activer/désactiver les informations routières en mode	
Réglage de la balance	82	veille	91
Avant/Arrière (équilibreur)	82	Activer/Désactiver la sourdine	91
Marche/arrêt de la fonction loudness	83	Sourdine du téléphone	92
Réglage de la position médiane pour graves, aigus, balance		Appel de l'heure	92
et avant/arrière	83	Mode cassette	93
Réglage Mono/stéréo	83	Introduction / Ejection de cassettes	93
Mode radio	84	Changement de piste	93
Réglage du mode de service	84	Ecoute de la radio pendant l'avance et le rebobinage	
Réglage de la gamme d'ondes	84	rapide	93
Activez le mode du menu radio	84	Avance / retour rapide	94
Réglages possibles pour sélectionner une station	85	Recherche d'un titre de musique vers l'avant/l'arrière	94
Fonction NBC (Next Best Chain)	85	Dolby NR	94
Recherche des stations FM	85	Skip - Blank = SB (recherche de blancs)	95
Syntonisation des stations AM, GO	86	Recherche par balayage	95
		Nettoyage de l'unité de lecture de cassette	95

Mode CD	96	Instructions de montage et de démontage	107
Remarques concernant les disques compacts (CD)	96	Remarques générales	109
Introduction / Ejection de CD	96	Recherches des fréquences	109
Saut de plages vers l'avant/l'arrière	97	Recherche de chaînes	109
Recherche par balayage	97	SYSTEME RDS	109
Avance / retour rapide	97	EON (Enhanced Other Network)	109
Temps relatif, nombre de plages durée totale de lecture	98	PTY (Program Type)	110
Lecture aléatoire (Random Play)	98	Caractéristiques techniques	111
Sélection directe de plages	98	FICHE TECHNIQUE	112
Dispositif de protection thermique	99		
Mode changeur de CD/MD	100		
Changeur de CD/MD en mode veille	100		
Charger/décharger le magasin de CD	100		
Lecture de CD/MD	101		
Menu de l'utilisateur	102		
Appeler/Quitter le menu de l'utilisateur	102		
Mémoire de l'utilisateur (USER)	102		
Réglage de la couleur d'éclairage (COLOR)			
(seulement 4327, 4337)	102		
Réglage du volume en fonction de la vitesse (GAL)	103		
Auto-téléphone (PHONE)	103		
Réglage de DRIVER (direction à droite/direction à gauche)			
104			
Entrée AUX. (AUX IN)	104		
Réglage de l'angle visuel (ANGLE)	104		
Menu Service	105		
Instructions de raccordement	106		

DOLBY et le symbole D-double  sont des marques de Dolby Laboratories Licensing Corporation.
 Réduction de bruit Dolby fabriquée sous licence de Dolby Laboratories Licensing Corporation.

Récapitulatif des touches

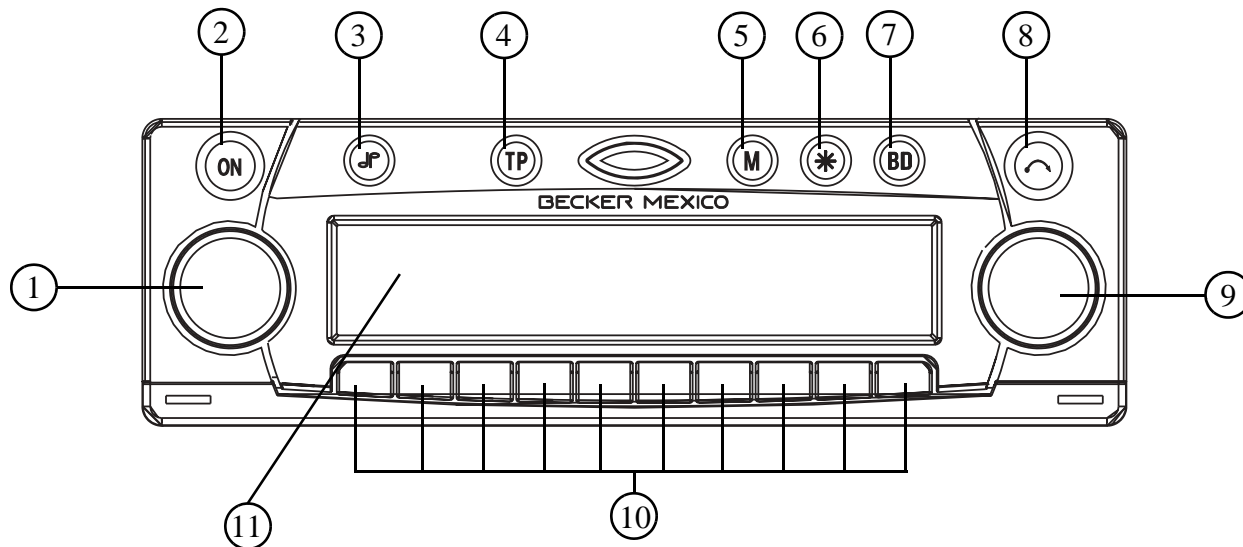

- 1 Régulateur de volume
- 2 Marche/Arrêt (ON)
- 3 Touche de tonalité (JP)
- 4 Touche des messages d'informations routières (TP)
- 5 Commutateur pour mode de service (M Mode)

- 6 Touche fonctionnelle (*)
- 7 Sélecteur de gammes d'ondes (BD Band)
- 8 Touche d'éjection pour cassette/CD (↶)
- 9 Bouton de droite
- 10 Touches multifonctionnelles
- 11 Affichage

Programmation du numéro de code

Si l'autoradio est coupé de sa tension de service, il est inutilisable par un cambrioleur et ne peut être remis en service. Après avoir appuyé sur la touche **ON** pour allumer l'autoradio, le message **CODE**, suivi de 4 astérisques apparaît à l'afficheur.

Il faut alors entrer les quatre chiffres du numéro de code à l'aide des touches multifonctionnelles "1-0".

Exemple : Numéro de code 1530 (le numéro de code se trouve sur la carte-autoradio ci-contre).

Entrez le numéro de code à l'aide des touches multifonctionnelles.

Dès que le premier chiffre est entré, le premier astérisque disparaît. Dès que le deuxième chiffre est entré, le deuxième astérisque disparaît et ainsi de suite. Une fois le quatrième chiffre entré et si tous les autres chiffres ont été correctement entrés, l'appareil se met automatiquement en marche.

Remarque : Il faut absolument ranger la carte-autoradio hors du véhicule, à un endroit sûr. Ceci empêche ainsi une utilisation frauduleuse de l'autoradio. Il est recommandé de placer les autocollants fournis avec l'autoradio à l'intérieur des vitres du véhicule.

Si vous avez entré un numéro de code erroné, le message **CODE** avec les quatre astérisques apparaît à l'afficheur. Après la troisième erreur d'entrée, le message **WAIT** apparaît à l'afficheur, l'appareil se bloque pendant environ 60 minutes. Au delà du 6ème essai infructueux, la période d'attente est de 60 minutes.

Attention : Si l'on coupe l'alimentation électrique de l'appareil pendant ce temps, la durée d'attente s'en trouvera prolongée.

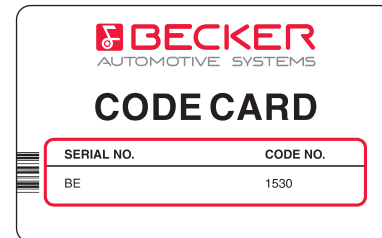
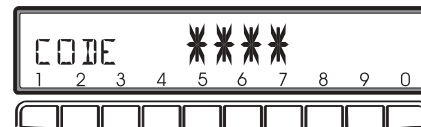

Dispositif antivol

Façade détachable

Comme sécurité contre le vol, il est possible d'ôter la façade détachable (A) de l'autoradio.

A cet effet, appuyez plus longtemps sur la touche . L'afficheur s'ouvre vers vous.

Vous pouvez alors retirer la façade détachable.

Après voir rabattu l'afficheur, le son est limité à un volume maximal. Après 20 secondes, un bip sonore retentit attirant votre attention sur le fait que l'unité de commande est rabattue. L'appareil est mis en sourdine. 10 secondes plus tard, l'appareil s'éteint.

Remarque : Pour des raisons de sécurité, il ne faut pas laisser ouverte la façade détachable de l'autoradio.

Attention : Une fois la façade détachable retirée, veuillez la placer dans l'étui de protection livrée avec votre autoradio.

Evitez de toucher les contacts métalliques de la façade détachable ou de la radio.

Mise en place de la façade détachable

Engagez la façade détachable dans le point d'arrêt en bas à gauche et ensuite dans celui en bas à droite. Ensuite, faites basculer vers le haut la façade détachable jusqu'à ce qu'elle s'enclenche dans les points d'arrêt supérieurs.

Il est également possible d'insérer à plat la façade détachable et de l'enfoncer. Pour assurer le bon fonctionnement de l'appareil, veillez à ce que la façade détachable s'enclenche complètement dans les quatre points d'arrêt.

Si vous utilisez une nouvelle façade détachable ou celle d'un autre appareil, il faut, pour activer l'appareil, entrer le numéro de code (voir description ci-avant).

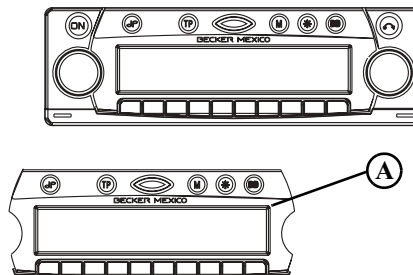

Marche/arrêt

Appuyez sur la touche 

Autre possibilité pour allumer /éteindre: Par le circuit d'allumage du moteur. Pour que l'appareil se remette en marche lorsqu'on établit le contact, il faut l'avoir également arrêté auparavant avec le circuit d'allumage. Si l'on veut empêcher que l'appareil ne s'éteigne après la coupure du circuit d'allumage du moteur, il faut appuyer dans les trois secondes qui suivent sur la touche .

Remarque : Il est également possible d'allumer l'appareil sans utiliser le circuit d'allumage du moteur en appuyant sur la touche , l'appareil s'éteint par contre automatiquement une heure après.

Réglage du volume

Tournez le bouton de réglage du volume. Le volume diminue ou augmente. Le réglage actuel du volume apparaît à l'afficheur.



Sourdine

Pour tous les modes de service, il est possible de mettre en sourdine l'appareil en appuyant sur le bouton de réglage du volume. **MUTE** ou **TP INFO** apparaît alors à l'afficheur.



Pour supprimer la sourdine, appuyez sur le bouton de réglage du volume, le commutateur de modes de service ou de gammes d'ondes ou encore le compartiment cassette/CD.

Réglage de la tonalité

Appuyez sur la touche  Le menu de la tonalité est activé. Vous disposez des fonctions suivantes: **BASS** (graves), **TREB** (aigus), **BAL** (balance), **FAD** (avant/arrière), **LOUD** (loudness) et **STEREO** (optimisation de réception).

Pour les longueurs d'ondes OM, FM, les messages d'informations routières et le mode cassette/CD, les réglages des graves et des aigus sont mémorisés séparément (valeurs de -7 à +7). Les réglages d'avant/arrière, de la balance et du volume (pas de volume pour OM) sont tous mémorisés pour tous les modes de service (valeurs de -7 à +7).



Emploi général

Réglage des graves

Appuyez sur la touche  et ensuite sur la touche multifonctionnelle “-” ou “+”. **BASS** ou la valeur réglée apparaît à l'afficheur. Ces deux touches vous permettent de régler à souhait les graves.

Position médiane: Appuyez simultanément sur les deux touches.

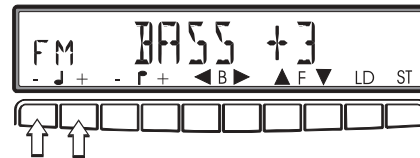

Réglage des aigus (Treble)

Appuyez sur la touche  et ensuite sur la touche multifonctionnelle “-” ou “+”. **TREB** ou la valeur réglée apparaît à l'afficheur. Ces deux touches vous permettent de régler à souhait les aigus.

Position médiane: Appuyez simultanément sur les deux touches.

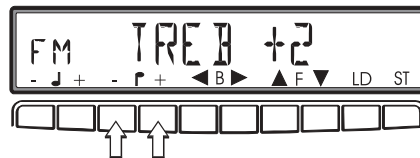

Réglage de la balance

Appuyez sur la touche  et ensuite sur la touche multifonctionnelle “◀” ou “▶”. **BAL** ou la valeur réglée apparaît à l'afficheur. Ces deux touches vous permettent de régler à souhait la balance.

Position médiane: Appuyez simultanément sur les deux touches.

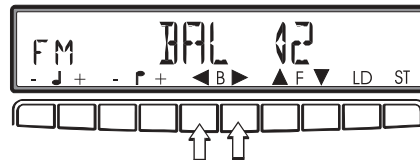

Avant/Arrière (équilibre)

Appuyez sur la touche  et ensuite sur la touche multifonctionnelle “▲” ou “▼”. **FAD** ou la valeur réglée apparaît à l'afficheur. Ces deux touches vous permettent de régler à souhait les graves.

Position médiane: Appuyez simultanément sur les deux touches.

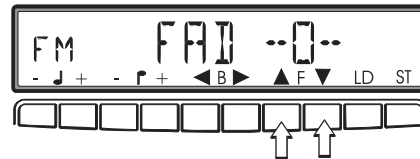

Marche/arrêt de la fonction loudness

Appuyez sur la touche  et ensuite sur la touche multifonctionnelle “LD”. **LOUD ON** ou **LOUD OFF** apparaît à l’afficheur. Appuyez sur la touche multifonctionnelle pour activer ou désactiver la fonction loudness.

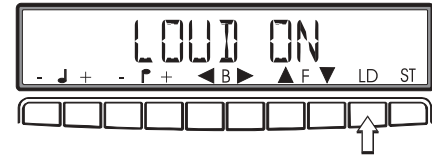

Réglage de la position médiane pour graves, aigus, balance et avant/arrière

Appuyez plus de 2 secondes sur la touche . Les tonalités des sources de signaux (par ex. radio/FM) réglées à ce moment-là se mettent en position médiane **FM LINEAR**.



Appuyez plus de 4 secondes sur la touche . Toutes les tonalités des sources de signaux (par ex. radio et cassette/CD) réglées à ce moment-là se mettent en position médiane **ALL LINEAR**.



Réglage Mono/stéréo

Pour supprimer les parasites de réception et les réflexions, vous pouvez procéder à 3 réglages vous permettant d’optimiser la réception.

Appuyez autant de fois que nécessaire sur la touche multifonctionnelle “ST” dans le menu de tonalité jusqu’à ce que vous ayez obtenu l’optimisation souhaitée.

AUTO: Réglage pour le mode normal, c’est-à-dire, l’appareil passe, en fonction de la qualité de la réception, de stéréo à mono (vous permettant d’obtenir le réglage optimal pour presque tous les domaines de réception).

STEREO: Réglage pour les situations exceptionnelles, c’est-à-dire que l’appareil fonctionne en permanence mode stéréo (par ex. pour capter les émetteurs privés dans les zones urbaines)

MONO: Réglage pour des conditions de réception où apparaissent en permanence des réflexions, c’est-à-dire, l’appareil est toujours en mode mono.



Dès que vous avez appuyé sur la touche multifonctionnelle “ST”, le réglage est disponible et ne disparaît pas lorsque vous éteignez l’appareil.

Mode radio

Réglage du mode de service

Appuyez sur la touche **M**. Vous pouvez régler les modes de service **Radio**, **CD** ou **TAPE**, **changeur de CD/MD** (si le changeur de CD/MD est connecté) ou **AUX**.

Après avoir appuyé une fois sur cette touche, l'appareil revient au mode de service réglé en dernier. Si vous souhaitez sélectionner rapidement les autres modes de service, appuyez autant de fois que nécessaire sur la touche **M** pour régler le mode de service désiré.

Remarque : Si vous passez souvent entre **FM** et **CD**, réglez tout d'abord **FM** et ensuite **CD** en appuyant à plusieurs reprises sur la touche **CD**. Appuyez ensuite sur la touche **M**, après une pause de plus de 2 secondes, l'appareil ne bascule qu'entre **FM** et **CD**.

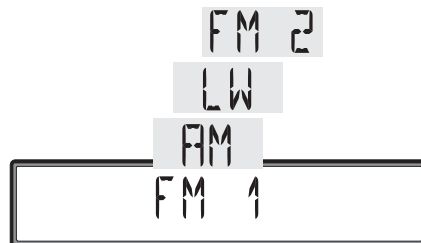

Réglage de la gamme d'ondes

Appuyez autant de fois que nécessaire sur la touche **BD** jusqu'à ce que la gamme d'ondes **FM 1**, **FM 2**, **OM** ou **GO** soit réglée.

Lorsque vous passez d'une gamme d'ondes à l'autre, l'appareil se règle chaque fois sur la station sélectionnée en dernier.

Activez le mode du menu radio

Appuyez sur la touche *****. Le mode du menu radio est activé et apparaît à l'afficheur. Si vous n'appuyez sur aucune touche dans les 8 secondes qui suivent, l'appareil revient à l'affichage normal.

Réglages possibles pour sélectionner une station

Il est possible de régler la station souhaitée en utilisant les fonctions NBC (Next Best Chain) de recherche des stations, de recherche par balayage, de syntonisation manuelle, d'entrée directe d'une fréquence ou encore les touches de stations.

Fonction NBC (Next Best Chain)

La fonction NBC est une mémoire dynamique.

Pour sélectionner la fonction NBC, réglez le mode du menu radio dans le mode FM. Ensuite, appuyez sur la touche multifonctionnelle "AS" (Auto Select) jusqu'à ce que **AUTO NBC** apparaisse à l'afficheur. La meilleure station est toujours indiquée à gauche de l'affichage normal. Pour sélectionner cette station, appuyez sur le bouton de droite. Vous pouvez sélectionner une qualité de réception meilleure/inférieure en tournant le bouton de droite vers la gauche ou la droite. Appuyez sur le bouton de droite pour régler la station sélectionnée. Après ce réglage, l'appareil a besoin de 8 secondes pour faire apparaître la meilleure station à l'afficheur.

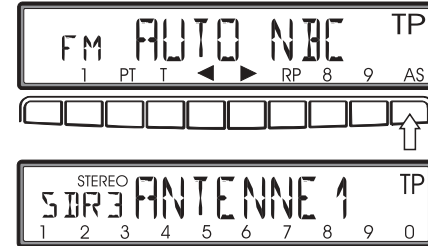

Recherche des stations FM

Tournez le bouton de droite à gauche ou à droite La radio recherche dans l'ordre croissant/décroissant en fonction du type de recherche réglé.

Pour régler les différents types de recherche, réglez le mode du menu radio dans le mode FM. Appuyez ensuite aussi souvent que nécessaire sur la touche multifonctionnelle "AS" jusqu'à ce que le type de recherche soit réglé:

- **SEEK FRQ** (fréquence) recherche sur la bande de fréquence
- **SEEK CHN** (Chain) - recherche par ordre alphabétique par les chaînes d'émission

Veuillez vous reporter à la page 109 pour plus de détails sur la fonction **Recherche de fréquence**.

Veuillez vous reporter à la page 109 pour plus de détails sur la fonction **Recherche de chaîne**.

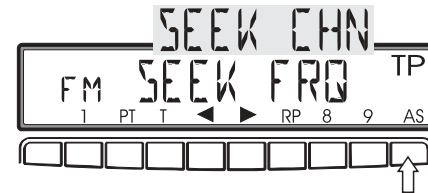

Mode radio

Syntonisation des stations AM, GO

Dans le mode de la gamme d'ondes (AM, GO), tournez le bouton de droite à gauche/droite. La radio cherche les fréquences d'entrée dans l'ordre croissant/décroissant.

L'appareil utilise une grille de recherche automatique de 9 KHz pour les AM et de 3 KHz pour les GO.

Recherche par balayage

Dans le mode de la gamme d'ondes (FM, AM ou GO), tournez le bouton de droite, **SC** apparaît alors à l'afficheur. La recherche automatique des stations commence. La première recherche se fait à un niveau non sensible, les recherches suivantes s'effectuent à un niveau sensible. Vous entendez pendant 8 secondes les stations captables. Si vous voulez conserver le programme capté, appuyez sur/tournez le bouton de droite.



Remarque : Dans le mode FM, l'appareil procède à une recherche de la fréquence (affichage: **SCAN FRQ**) ou d'un programme (affichage: **SCAN CHN**). Aucune recherche n'est possible en mode NBC.

Entrée directe d'une fréquence

Passez en mode de menu radio et entrez, dans les 8 secondes qui suivent, la fréquence à l'aide des touches multifonctionnelles.

Affichage/recherche des types de programme (PTY)

Réglez le mode du menu radio et appuyez sur la touche multifonctionnelle “PT”. Le type de programme de la station réglée apparaît pendant 10 secondes à l’afficheur (par ex. **POP M** = Musique pop). Si la station réglée n’a pas de code PTY (voir également page 110), **NO PTY** apparaît à l’afficheur.

Pour activer la recherche, réglez le mode de menu radio et appuyez sur la touche multifonctionnelle “PT”. A l’aide des touches multifonctionnelles “◀” ou “▶” sélectionnez le PTY alors disponible. Tournez le bouton de droite dans les 10 secondes qui suivent. **PTY-SEEK** apparaît à l’afficheur. S’il n’est pas possible de capter une station avec le code PTY, c’est le dernier programme écouté qui est réglé. Si vous n’effectuez aucune manipulation dans les 10 secondes qui suivent, l’appareil passe au niveau des touches de la station.

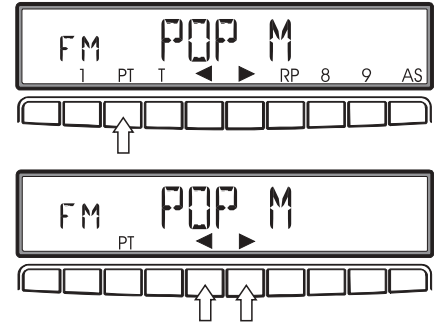

Appel/Mémorisation des stations FM 1/FM 2

Mémorisation: Vous pouvez mémoriser 10 fréquences ou programmes en mode FM 1 et FM 2.

Appuyez pendant 2 à 4 secondes sur la touche multifonctionnelle pour mémoriser la station souhaitée ou le programme voulu.

Si vous appuyez plus de 4 secondes sur la touche multifonctionnelle, seule la fréquence est mémorisée sur la touche de station (Affichage **FM-FIX**).

Appel: Appuyez sur la touche multifonctionnelle “1 - 0”. La station mémorisée est sélectionnée.

Si aucune identification n’est possible, l’appareil règle la fréquence mémorisée. S’il n’y avait qu’une seule fréquence sur la touche multifonctionnelle, aucune Diversity ou identification de programme n’a lieu après l’appel. **FM-FIX** apparaît brièvement à l’afficheur.

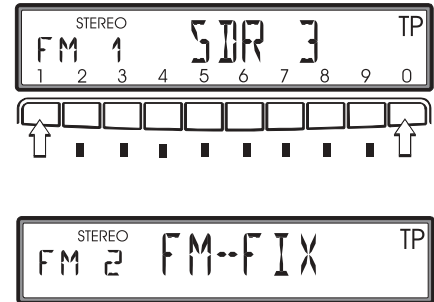

Mode radio

Appel/mémorisation des stations AM (AM, GO)

Appel : Appuyez sur la touche multifonctionnelle “1 - 0”. La station mémorisée est sélectionnée.

Mémorisation : Il est possible de mémoriser 10 stations sur les touches de station. Cherchez la station souhaitée et appuyez sur la touche multifonctionnelle jusqu'à ce que le numéro de la touche de station apparaisse à l'afficheur.

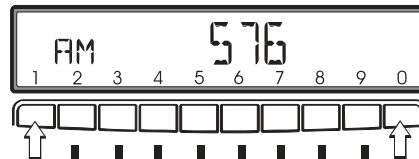

Mémorisation automatique (Autostore) AM, GO

Choisissez la gamme d'ondes voulue. Réglez le mode du menu radio. Ensuite, appuyez sur la touche multifonctionnelle “AS” jusqu'à ce que AS-SEEK apparaisse à l'afficheur. Ce sont les 10 stations les mieux captables qui sont mémorisées sur les touches de station, la qualité de réception déterminant l'ordre sur les touches de station. Le niveau de mémorisation Autostore apparaît de la façon suivante à l'afficheur : AS.

Pour quitter le niveau de mémorisation, réglez le mode de menu radio. Appuyez ensuite sur la touche multifonctionnelle “AS”. La radio revient au niveau des touches de station.

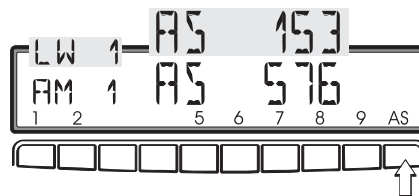

Syntonisation manuelle

Réglez en mode de menu radio et tournez ensuite le bouton de droite.

L'appareil procède à la syntonisation en étapes de 100 kHz (FM et NBC), 9 kHz (AM) ou 3 kHz (GO).

Dans le cas des AM et GO, vous pouvez passer en syntonisation fine (plage de 1 kHz) en tournant le bouton vers la droite.

Si vous n'effectuez aucune manipulation dans les 10 secondes qui suivent, vous quittez la fonction.

Fonction régionale

Si l'office de radio diffuse des programmes régionaux au sein de votre chaîne de programmes, la référence régionale apparaît à l'afficheur. La référence **RP** signifie que l'office de radio peut également diffuser des programmes régionaux. La fonction RDS-Diversity se limite, dans ce cas, au cadre régional réglé.

En appuyant sur la touche multifonctionnelle “**RP**” vous pouvez choisir entre **REG ON** (fonction régionale activée) et **REG OFF** (fonction régionale désactivée).

La fonction RDS-Diversity dépasse le cadre régional. Il est alors possible que le mode RDS-Diversity fasse passer l'appareil d'une station régionale à l'autre. Dans ce cas, il faut revenir au mode régional.

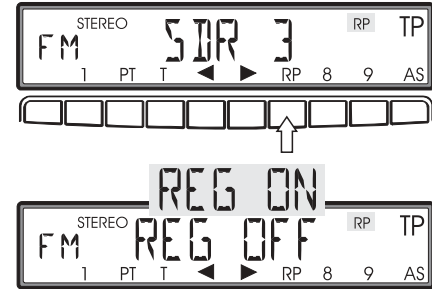

Mode radio

Messages d'informations routières TP (Traffic program)

Le système de messages d'informations routières vous permet d'être en mode cassette/un CD, sur une station de AM, GO ou FM (qui ne sont pas des stations TP) et de pouvoir cependant recevoir et écouter les messages d'informations routières actuelles. A cet effet, il faut que vous ayez impérativement réglé une station TP ou EON (Enhanced Other Networks) en mode FM et activé les messages d'informations routières.

La fonction EON ne fonctionnent pas en mode AM et GO.

Affichage / Réglage des stations EON

Si la station réglée est une station EON, le message **EON** apparaît à l'afficheur. Vous pouvez régler la station soit en utilisant la fonction recherche soit en entrant directement la fréquence.

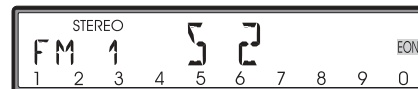

Activer/désactiver une station EON

Dans le cas de messages d'informations routières en mode FM ou cassette/CD, appuyez aussi longtemps sur la touche **TP** jusqu'à ce qu'apparaisse la référence **TP** à l'afficheur pour activer la station EON.

Si vous ne souhaitez aucun message d'informations routières, appuyez alors sur la touche **TP** jusqu'à ce que la référence **TP** disparaisse.



Affichage/Réglage de la station d'informations routières

Si la station réglée est une station d'informations routières, la référence **T** apparaît à l'afficheur. Vous pouvez régler la station soit en utilisant la fonction de recherche, soit en entrant directement la fréquence.



Activer/désactiver les informations routières en mode veille

Si l'automobiliste souhaite interrompre la diffusion de la station choisie sur AM, GO ou la lecture de la cassette/CD, il doit appuyer sur la touche **TP** jusqu'à ce qu'apparaisse la référence **TP** à l'afficheur.

Si vous ne souhaitez aucun message d'informations routières, appuyez alors sur la touche **TP** jusqu'à ce que seule la référence **T** apparaisse à l'afficheur.

Si vous n'avez réglé aucune station TP et si vous appuyez de nouveau sur la touche **TP**, cela active la recherche automatique des stations et règle une station TP.



Remarque : Vous pouvez, au cours du message d'informations routières, augmenter le volume du message en utilisant la touche volume. Vous pouvez interrompre l'écoute du message en cours en appuyant sur la touche **TP**. L'appareil commute alors au mode de service réglé auparavant, à l'état de sourdine. Il laissera cependant passer le prochain message d'informations routières.

Activer/Désactiver la sourdine

Après avoir réglé une station TP ou EON, vous pouvez appuyer brièvement sur la touche **TP** pour activer la sourdine. La remarque **TP INFO** apparaît à l'afficheur. Seuls les messages d'informations routières sont diffusés. Appuyez de nouveau sur la touche **TP** ou tournez le régulateur de volume pour supprimer la sourdine.

Si aucune station TP ou EON n'est réglée, **MUTE** apparaît à l'afficheur lorsque vous appuyez sur la touche **TP**. Lorsque **MUTE** est activé, aucun message d'informations routières n'est transmis.



Mode radio

Sourdine du téléphone

Si le véhicule est équipé d'une installation téléphonique et la conduite de sourdine de l'auto-téléphone est branchée sur l'autoradio, vous pouvez régler dans le menu de l'utilisateur (voir également page 103) comment devra réagir le téléphone.

En mode **PH OFF**, la radio se met en sourdine dès qu'un appel téléphonique arrive.

En mode **PH ON** le signal téléphonique est, en cas d'appel, restitué par l'auto-radio.

Ceci n'est toutefois possible que si l'installation téléphonique est complétée par un équipement mains-libres avec sortie haut-parleur et raccordé à la radio. Dans les deux cas, **PHONE** apparaît à l'afficheur.



Appel de l'heure

Réglez le mode de menu radio dans la gamme d'ondes FM. Appuyez ensuite sur la touche multifonctionnelle "**T**" (**T**ime). L'heure actuelle en heures et minutes apparaît à l'afficheur. Cet affichage n'est disponible que lorsque vous recevez l'heure par le service RDS. S'il n'a pas été possible de recevoir l'heure, **--:--** apparaît alors à l'afficheur.

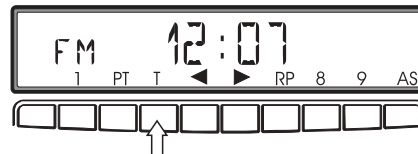

Introduction / Ejection de cassettes

Appuyez brièvement sur la touche , l'afficheur s'ouvre vers le bas et le compartiment cassette apparaît. Introduisez la cassette avec le côté bande orienté vers la droite, jusqu'à ce qu'elle s'enclenche et poussez-la légèrement. La cassette se met automatiquement en place. Refermez ensuite l'afficheur en le rabattant vers le haut.

L'appareil passe automatiquement en mode cassette. **TAPE** et **TRACK 1** apparaissent à l'afficheur.

Si le lecteur contient déjà une cassette, appuyez autant de fois que nécessaire sur la touche  jusqu'à ce que **TAPE** apparaisse à l'afficheur.

Pour éjecter une cassette, appuyez brièvement sur la touche , l'afficheur bascule vers le bas et la cassette est éjectée et vous pouvez alors la retirer. Refermez ensuite l'afficheur en le rabattant vers le haut.

Important : Lorsque vous éteignez l'appareil, la cassette n'est pas éjectée, elle reste dans son logement.



Changement de piste

Le changement de piste a lieu automatiquement lorsque la cassette arrive en fin de bande.

En appuyant brièvement sur l'une des touches multifonctionnelles correspondantes, vous pouvez changer de piste à l'endroit désiré. La piste actuellement lue apparaît à l'afficheur.



Ecoute de la radio pendant l'avance et le rembobinage rapide

Pendant l'avance ou le rembobinage rapide, vous pouvez passer en mode radio (FM) en tournant le régulateur de volume. Vous ne pouvez cependant pas utiliser les fonctions radio.

Mode cassette

Avance / retour rapide

En mode cassette, vous pouvez activer l'avance et le rembobinage rapides à l'aide des touches de fonctions multifonctionnelles.

Pour interrompre la fonction, appuyez sur ou tournez le régulateur de volume, appuyez sur les touches de changement de piste ou sur les touches d'avance et de rembobinage rapides.

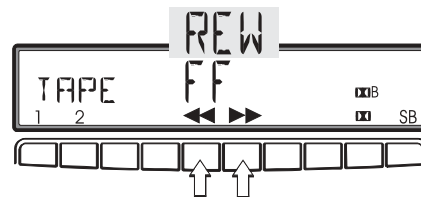

Recherche d'un titre de musique vers l'avant/l'arrière

Tournez le bouton de droite vers la droite pour chercher un titre vers l'avant, jusqu'à ce que le nombre souhaité de morceaux de musique à sauter (max. 9) soit entré.

Tournez le bouton de droite vers la gauche pour chercher un titre vers l'arrière, jusqu'à ce que le nombre souhaité de morceaux de musique à sauter (max. 9) soit entré.

Vous ne pouvez trouver le début d'un titre que si la pause entre les deux titres dure au moins 4 secondes. Pour interrompre la fonction, appuyez sur ou tournez le bouton de droite, appuyez sur les touches de changement de piste ou sur les touches d'avance et de rembobinage rapides.

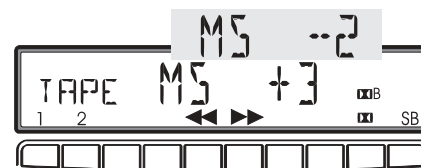

Dolby NR

Pour écouter des cassettes qui ont été enregistrées en Dolby NR, appuyez autant de fois que nécessaire sur la touche multifonctionnelle, jusqu'à ce que le type de réduction de bruits parasites (Dolby B ou Dolby C) souhaité apparaisse à l'afficheur.

Pour écouter des cassettes enregistrées sans Dolby, appuyez autant de fois que nécessaire sur la touche jusqu'à ce que l'affichage Dolby NR s'éteigne.



Skip - Blank = SB (recherche de blancs)

Si la fonction de recherche de blancs est activée, l'appareil saute automatiquement les pauses de plus de 10 à 15 secondes, séparant deux morceaux de musique.

Pour activer la fonction, appuyez sur la touche multifonctionnelle "SB" jusqu'à ce que **SB** apparaisse à l'afficheur.



Recherche par balayage

Pour lancer la recherche par balayage, appuyez sur le bouton de droite.

SC apparaît à l'afficheur. Vous entendez les 10 premières secondes environ de chaque morceau de musique.

Pour interrompre la fonction, appuyez sur les touches de changement de piste ou sur les touches d'avance et de rembobinage rapides.



Nettoyage de l'unité de lecture de cassette

La qualité sonore des cassettes diminue avec le temps, du fait de la saleté et des poussières se déposant inévitablement sur la tête de lecture. Par ailleurs, les éléments d'entraînement laissent des salissures dans l'unité de lecture de cassette. C'est pourquoi il est recommandé de nettoyer de temps à autre le lecteur de cassette. Après 30 heures de fonctionnement, la remarque **CLEAN** apparaît à l'afficheur.

Pour le nettoyage, utilisez une cassette de nettoyage pouvant fonctionner en "autoreverse". Cette cassette de nettoyage devrait être retirée au bout de 30 secondes.



Mode CD

Remarques concernant les disques compacts (CD)

Un CD sale peut conduire à des pertes de son. Pour garantir un son optimal, veuillez respecter les consignes suivantes :

- Prenez un CD toujours par les bords. Ne touchez jamais la surface de lecture et gardez-la propre.
- Ne collez aucune étiquette sur le CD.
- N'exposez pas les CD directement au soleil et à des températures élevées, ne les mettez pas près des radiateurs.
- Avant d'écouter le CD, nettoyez-le du centre vers les bords, avec un chiffon spécial disponible dans le commerce. Il ne faut pas utiliser de solvant tel que de l'essence, un diluant ou tout autre produit d'entretien courant, ni de bombes aérosols antistatiques.

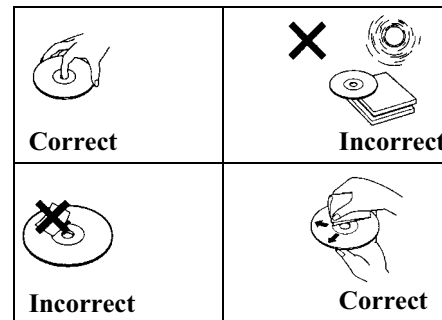

Introduction / Ejection de CD

Appuyez brièvement sur la touche , l'afficheur s'ouvre vers le bas et le compartiment CD apparaît. Glissez le disque dans le compartiment CD, face imprimée vers le haut. L'appareil met en place automatiquement le CD et lit le disque en commençant par le premier titre. Refermez alors l'afficheur en le rabattant vers le haut.

Une fois le CD terminé, l'appareil reprend automatiquement la lecture à partir du premier titre du CD.

Si le compartiment CD contient déjà un CD, appuyez autant de fois que nécessaire sur la touche  jusqu'à ce que **CD** apparaisse à l'afficheur.

Pour éjecter un CD, appuyez brièvement sur la touche , l'afficheur bascule vers le bas et le CD est éjecté et vous pouvez alors le retirer. Retirez alors le CD. Refermez ensuite l'afficheur en le rabattant vers le haut.



Important : Lorsque vous éteignez l'appareil, le CD n'est pas éjecté, il reste dans son logement.

Saut de plages vers l'avant/l'arrière

Tournez le bouton de droite à gauche ou à droite.

Si, lorsque vous activez la fonction avant/arrière, l'appareil lit depuis plus de 8 secondes le titre en cours, le retour à l'arrière a lieu en début du titre.

En continuant à tourner le bouton de droite, vous pouvez sauter plusieurs plages en avant ou en arrière. Si l'on est arrivé à la fin du CD, l'appareil reprend à la première plage. Le passage de la première plage à la dernière se fait de façon analogue.



Recherche par balayage

Appuyez sur le bouton droit jusqu'à ce qu'apparaisse le message **SC** à l'afficheur. L'appareil fait entendre pendant 8 secondes le début de toutes les plages suivantes du CD. Pour interrompre la recherche automatique par balayage, appuyez de nouveau sur le bouton de droite.



Avance / retour rapide

En appuyant sur la touche multifonctionnelle “▶▶”, vous activez la fonction d'avance rapide (audible), ou appuyez sur la touche multifonctionnelle “◀◀” pour un retour rapide (audible). Lorsque cette fonction est activée, l'appareil indique le temps relatif de la plage en cours de lecture.

Pour interrompre l'avance ou le retour rapide, relâchez la touche multifonctionnelle. Le temps relatif s'affiche pendant 8 secondes encore.

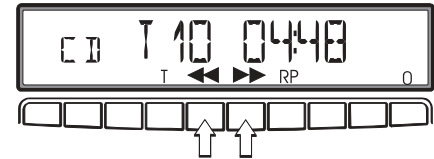

Mode CD

Temps relatif, nombre de plages durée totale de lecture

Appuyez sur la touche multifonctionnelle “T” pour faire apparaître pendant environ 8 secondes le temps relatif de la plage en cours de lecture.

En appuyant de nouveau sur la touche multifonctionnelle “T” (dans l'intervalle des 10 secondes), c'est le nombre de plages et la durée totale de lecture du CD actuel qui apparaissent à l'afficheur pendant 8 secondes.

Lecture aléatoire (Random Play)

Appuyez sur la touche multifonctionnelle “RP” pour activer la fonction de lecture aléatoire. L'appareil lit alors dans un ordre aléatoire les plages du CD en cours de lecture. Le message **RP** apparaît à l'afficheur.

En appuyant de nouveau sur la touche multifonctionnelle “RP” vous supprimez cette fonction de "lecture aléatoire".

Sélection directe de plages

En appuyant sur la touche multifonctionnelle “0”, l'appareil passe en mode de sélection.

Les numéros **1 - 0** et **TRACK** __ apparaissent à l'afficheur.

Vous pouvez sélectionner directement une plage en appuyant sur les touches multifonctionnelles “1-0” (ce ne sont que les véritables chiffres qui apparaissent à l'afficheur). Si vous n'appuyez sur aucune touche pendant environ 8 secondes, l'appareil revient en mode menu CD.

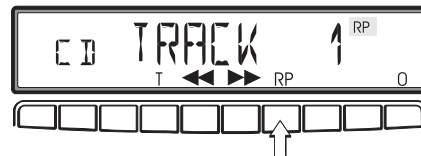
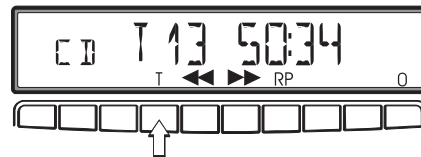
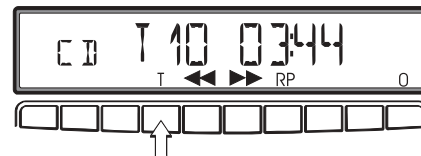

Dispositif de protection thermique

Pour préserver la diode laser de tout échauffement excessif, cet appareil est équipé d'un dispositif de protection thermique.

Lorsque ce dispositif de protection thermique se déclenche, le message **CD TEMP.** apparaît pendant 8 secondes à l'afficheur. L'appareil revient alors à la source de signaux (FM / AM/ GO ou changeur CD/MD) dernièrement sélectionnée.

Après une phase de refroidissement, vous pouvez retourner en mode CD simple. Si la température est toutefois encore trop élevée, l'appareil revient à la source de signaux sélectionnée en dernier.



Mode changeur de CD/MD

Changeur de CD/MD en mode veille

Si un changeur de CD/MD est branché sur l'autoradio, il est prêt à fonctionner dès que l'on charge le magasin contenant un CD/MD. Une fois le magasin chargé, fermez le tiroir coulissant. Vous pouvez commander l'appareil à partir du panneau de commande de l'autoradio.

Charger/décharger le magasin de CD

Pour retirer le magasin de CD, ouvrez le tiroir coulissant du changeur et appuyez sur la touche d'éjection. Le magasin ressort et peut être retiré. Respectez l'inscription apposée sur le magasin pour mettre le CD en place.

Important : Les CD mal mis en place ne seront pas lus.

Remarque : Pour garantir un changement de CD aussi rapide que possible, il est recommandé de charger le magasin à partir du tiroir 1, successivement et sans laisser de vide.

Lecture de CD/MD

Appuyez autant de fois que nécessaire sur la touche **M**, jusqu'à ce que le mode changeur CD/MD soit activé. La lecture du dernier CD/MD commence à l'endroit où elle s'était arrêtée avant que vous n'éteigniez l'autoradio.

Appuyez sur les touches multifonctionnelles "**1 - 0**" pour sélectionner le CD/MD souhaité. Pendant la sélection du CD/MD, le message **CD X LOADING** ou **MD X LOADING** apparaît à l'afficheur. Ensuite, le numéro du tiroir de magasin et celui de la plage en cours du CD/MD sélectionné apparaissent à l'afficheur.

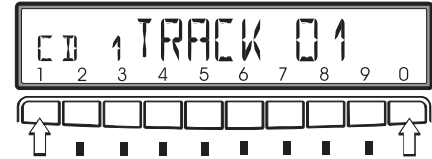

Si le tiroir du magasin sélectionné (par ex. tiroir 2) ne contient aucun CD/MD, le message **NO CD 2** ou **NO MD 2** apparaît brièvement à l'afficheur.

Une fois que la dernière plage d'un CD/MD a été lue, l'appareil sélectionne et commence automatiquement la lecture du CD/MD suivant présent dans le magasin.

Reportez-vous au mode CD (page 96): pour d'autres fonctions disponibles:

- "Remarques concernant les disques compacts (CD)" à la page 96
- "Saut de plages vers l'avant/l'arrière" à la page 97
- "Recherche par balayage" à la page 97
- "Avance / retour rapide" à la page 97 *
- "Temps relatif, nombre de plages durée totale de lecture" à la page 98 *
- "Lecture aléatoire (Random Play)" à la page 98 *
- "Sélection directe de plages" à la page 98 *

Important : Pour sélectionner les points marqués d'un *, il faut appuyer sur la touche ***** avant d'accéder au sous-menu.

Menu de l'utilisateur

Appeler/Quitter le menu de l'utilisateur

Après avoir appelé le menu de l'utilisateur, vous pouvez régler à votre gré les paramètres de base suivants.

- USER** - Mémoire de l'utilisateur
- GAL** - Réglage du volume en fonction de la vitesse
- DRIVER** - Réglage pour direction à droite / à gauche
- COLOR** - Réglage de la couleur d'éclariage de l'afficheur
- PHONE** - Auto-téléphone
- AUX IN** - Réglage entrée aux.
- ANGLE** - Réglage de l'angle visuel
- END** - Quitter le menu d'utilisateur

Appuyez plus de 8 secondes sur la touche  pour appeler le menu de l'utilisateur. **SEL USER** apparaît à l'afficheur. Une commande doit suivre dans les 4 secondes, autrement le menu de l'utilisateur se termine de lui-même.

Tournez le bouton de droite jusqu'à **END** pour quitter le menu de l'utilisateur. Le menu de l'utilisateur est fermé au bout de 4 secondes.



Mémoire de l'utilisateur (USER)

Ouvrez le menu de l'utilisateur, tournez ensuite le bouton droit jusqu'à **USER**. A l'aide des touches multifonctionnelles "◀" ou "▶" vous pouvez choisir entre trois utilisateurs.

Les mémoires correspondantes sauvegardent les différents réglages de la tonalité et de la dernière station réglée au moment d'éteindre l'appareil.

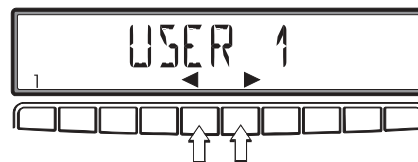

Réglage de la couleur d'éclairage (COLOR) (seulement 4327, 4337)

Appelez le menu de l'utilisateur, tournez ensuite le bouton droit jusqu'à **COLOR**. A l'aide des touches multifonctionnelles "◀" ou "▶" il est possible de sélectionner soit la couleur d'éclairage rouge (**RED**), soit la couleur d'éclairage jaune (**YEL**). Le réglage est activé dès que vous avez appuyez sur la touche multifonctionnelle.

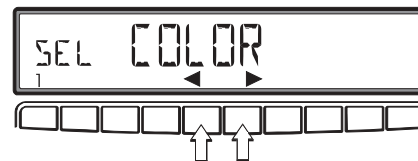

Réglage du volume en fonction de la vitesse (GAL)

Il s'agit ici d'un circuit de régulation de l'autoradio qui, selon la vitesse du véhicule, peut augmenter automatiquement le volume de l'autoradio. Plus le véhicule roule vite et plus le volume augmente pour compenser le bruit ambiant. Appelez le menu de l'utilisateur, tournez ensuite le bouton de droite jusqu'à **GAL**. A l'aide des touches multifonctionnelles “◀” ou “▶” sélectionnez un paramètre entre **GAL OFF** et **GAL 15**. Le réglage est automatiquement mémorisé.

Explication:

GAL OFF - Pas d'augmentation de volume

GAL 1 - Augmentation du volume déclenchée à faible vitesse

GAL 15 - Augmentation de volume déclenchée à vitesse élevée

Les réglages GAL permettent de fixer le début de la hausse du volume en fonction de la vitesse du véhicule.

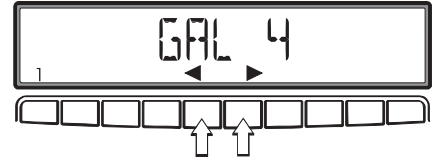

Auto-téléphone (PHONE)

Si un appareil téléphonique avec équipement mains-libres est installé dans le véhicule, la conversation téléphonique peut se faire par l'intermédiaire de l'autoradio. Il n'est donc pas nécessaire de monter les haut-parleurs supplémentaires normalement prévus. Toutefois, il faut que les conduites de signaux (entrée téléphone BF et entrée téléphone masse) soient connectées à l'autoradio (voir également page 111).

Pour activer cette fonction, ouvrez le menu de l'utilisateur, tournez ensuite le bouton de droite jusqu'à **PHONE**. A l'aide des touches multifonctionnelles “◀” ou “▶” sélectionnez entre

PH OFF - Conversation en sourdine et

PH ON - conversation par l'intermédiaire de l'autoradio.

Le réglage est activé dès que vous avez appuyé sur la touche multifonctionnelle.

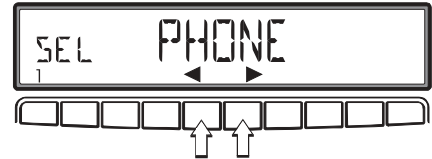

Menu de l'utilisateur

Réglage de DRIVER (direction à droite/direction à gauche)

Dans le cas d'un téléphone avec un équipement mains-libres, la conversation téléphonique est restituée par un côté des haut-parleurs. Le réglage DRIVER vous permet de sélectionner le côté des hauts parleurs (à gauche ou à droite du volant).

Appelez le menu de l'utilisateur pour procéder au réglage. Tournez ensuite le bouton de droite jusqu'à **DRIVER**. A l'aide des touches multifonctionnelles “◀” ou “▶”, vous pouvez choisir entre **DRV L** (direction à gauche) et **DRV R** (direction à droite). Le réglage est automatiquement mémorisé.

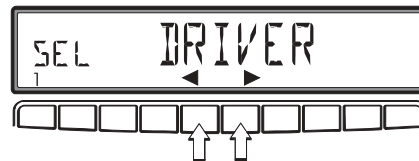

Entrée AUX. (AUX IN)

Si aucun changeur CD/MD n'est connecté, il est possible de revenir à **ON**. Ensuite, il est possible de commander un appareil externe (comme lecteur de CD portable, baladeur etc.) via des connexions pour changeur de CD BF (voir également page 111).

Pour régler le menu de l'utilisateur, tournez ensuite le bouton de droite jusqu'à **AUX IN**. A l'aide des touches multifonctionnelles “◀” ou “▶” il est possible de choisir entre **ON** et **OFF**. Le réglage est activé dès que vous avez appuyé sur la touche multifonctionnelle.

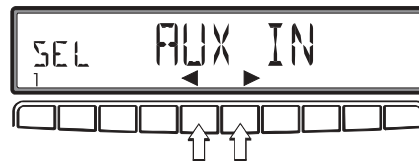

Réglage de l'angle visuel (ANGLE)

Ouvrez le menu de l'utilisateur, tournez ensuite le bouton droit jusqu'à **ANGLE**. A l'aide des touches multifonctionnelles “◀” ou “▶” il est possible de choisir entre quatre réglages d'angle visuel différents (**VIEW 1 - 4**) pour l'afficheur. Le réglage est activé dès que vous avez appuyé sur la touche multifonctionnelle.

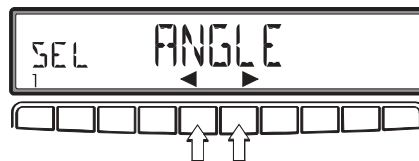

Appeler/quitter le menu Service

Lorsque vous vous trouvez dans le menu Service, vous pouvez appeler en appuyant plusieurs fois sur le bouton de droite les informations mentionnées ci-dessous.

- TYPE** - Affichage du numéro de modèle
- TYPE** - Affichage du numéro de série
- DATE** - Affichage du niveau de version de logiciel
- RESET** - Déclenchement de la remise à l'état initial du CCD ou du CMD
- GAL** - Affichage de l'augmentation temporaire du GAL
- SCD** - Données à partir du lecteur de CD (si celles-ci existent)

Pour régler le menu Service, appuyez sur la touche **TP**, dans les 8 secondes qui suivent l'allumage de l'autoradio et continuez d'appuyer sur la touche jusqu'à ce que **BECKER 1** s'affiche.

Lors de la sélection du point de menu **RESET**, l'opération de réinitialisation du changeur de CD/MD n'a lieu qu'après activation de la touche multifonctionnelle "0".

Pour quitter de nouveau le menu Service, il faut que l'appareil soit éteint.



Instructions de raccordement

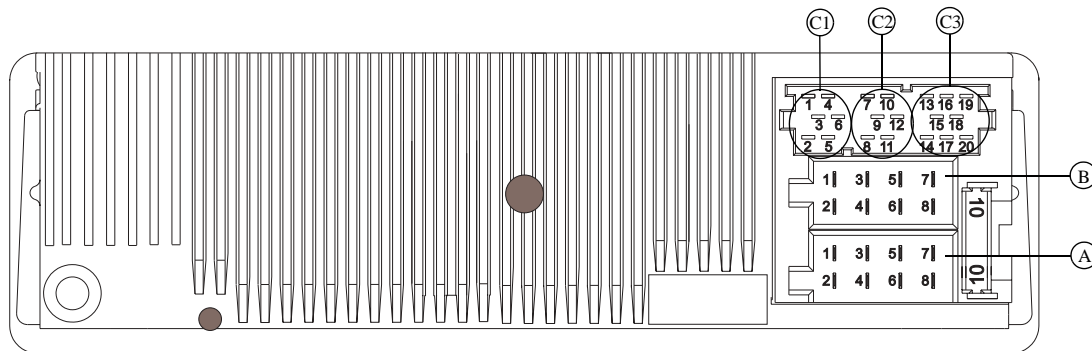

Attention! Vous devez toujours raccorder séparément la borne 40 et la borne 15 afin d'éviter une consommation de courant accrue lorsque l'appareil est éteint. La chambre de raccordement A n'est pas la même dans tous les types de véhicules. Pour cette raison, il absolument nécessaire de mesurer les tensions avant de procéder au montage de l'appareil.

Chambre de raccordement A

- 1 Réglage du volume en fonction de la vitesse
- 2 Vacant
- 3 Téléphone - Conversation en sourdine / Ecoute amplifiée
- 4 Plus permanent (borne 30)
- 5 Sortie de commande pour antenne automatique/ amplificateur
- 6 Eclairage (borne 58)
- 7 Plus connecté (borne 15)
- 8 Masse (borne 31)

Chambre de raccordement B

- 1 Haut-parleur arrière droit +
- 2 Haut-parleur arrière droit -
- 3 Haut-parleur avant droit +
- 4 Haut-parleur avant droit -

- 5 Haut-parleur avant gauche +
- 6 Haut-parleur avant gauche -
- 7 Haut-parleur arrière gauche +
- 8 Haut-parleur arrière gauche -

Chambre de raccordement C1

- 1 Line out arrière gauche
- 2 Line out arrière droite
- 3 Masse B.F.
- 4 Line out avant gauche
- 5 Line out avant droite
- 6 Vacant

Chambre de raccordement C2

- 7-12 Raccord spécifique pour le changeur CD de Becker/ le changeur MD de Sony

Chambre de raccordement C3

- 13 Entrée téléphone B.F.
- 14 Entrée téléphone masse
- 15-17 Raccord spécifique pour le changeur CD de Becker/ le changeur MD de Sony
- 18 CD masse B.F. (AUX)
- 19 CD B.F. gauche (AUX)
- 20 CD B.F. droit (AUX)

Instructions de montage et de démontage

Il existe pour ce type d'autoradio une fixation universelle intégrée pour encastresments DIN. Il n'est pas nécessaire d'utiliser un cadre de montage. Il est en effet possible d'engager l'appareil dans l'encastrement et de le fixer à l'aide des glissières fournies avec cet appareil. Pour exécuter le montage, établir les connexions. Maintenant, engagez l'appareil dans l'encastrement. Ensuite, engagez les glissières dans les ouvertures pratiquées dans la face avant de l'appareil jusqu'au premier cran d'arrêt (illustration A). Maintenant, en vous aidant de l'illustration B, procédez au verrouillage de la radio en tirant sur les deux glissières. Ensuite, enlevez les deux glissières.

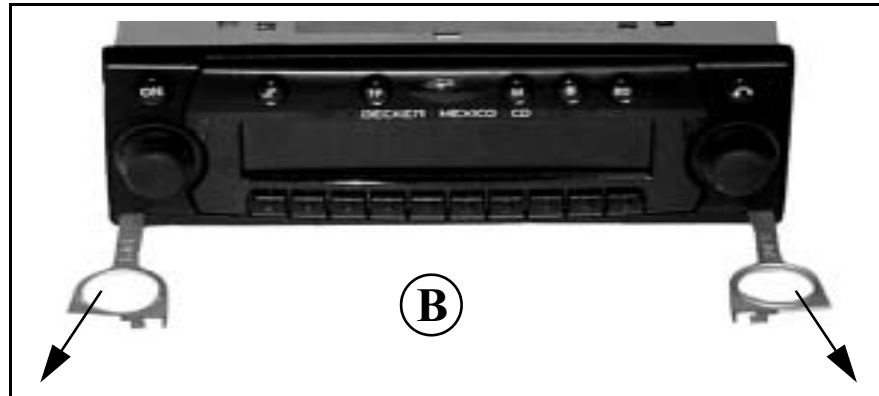
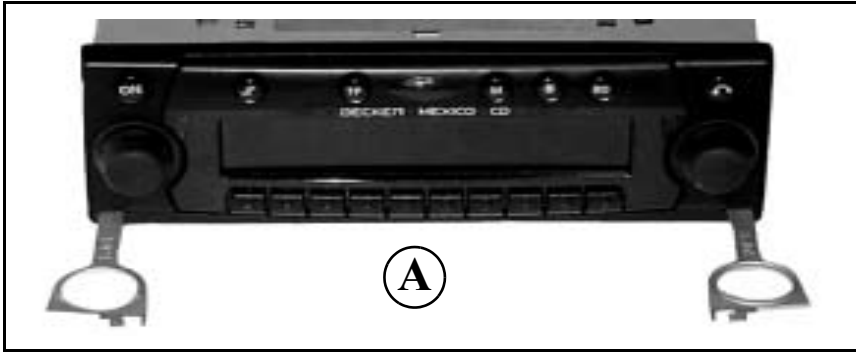

Instructions de montage et de démontage

Pour procéder au démontage de l'appareil, déverrouillez d'abord celui-ci. Pour cela, engagez les deux glissières, comme indiqué dans l'illustration A, jusqu'au deuxième cran d'arrêt. Ensuite, extraire l'appareil via les deux tiroirs. (Illustration C). Maintenant, enlevez les deux glissières en exerçant une pression sur les ressorts situés à droite et à gauche de l'appareil.

Dans le cas où l'appareil aurait déjà été installé dans un autre véhicule, il peut être nécessaire de régler les ressorts avant de procéder à son montage. Pour régler les ressorts, engagez les glissières en vous aidant de l'illustration D et ensuite réglez, comme indiqué dans l'illustration E (poussez légèrement les glissières dans la direction 1 et déplacez en même temps les glissières dans la direction 2).

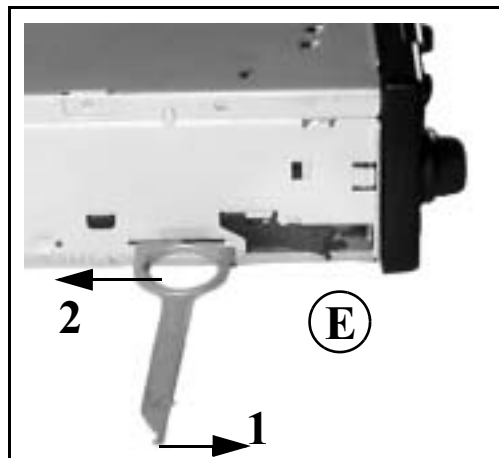
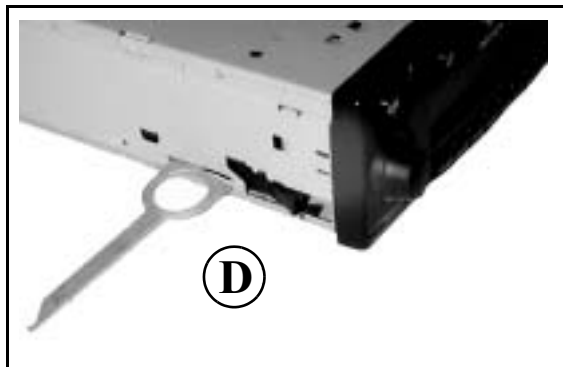

Recherches des fréquences

Cette fonction permet de chercher dans l'ordre décroissant/croissant les fréquences possibles à capter. Toutes les fréquences possibles sont réglées. On utilise une grille de 100 kHz pour la recherche des fréquences.

Recherche de chaînes

Il est possible de sélectionner tous les programmes RDS de FM pouvant être reçus et identifiés dans l'ordre alphabétique croissant ou décroissant.

SYSTEME RDS

Cet autoradio vous permet de capter des signaux RDS (RDS=Radio Data System) en FM. RDS est un procédé capable de transmettre des informations complémentaires inaudibles dans la plage de radiodiffusion FM. Cela signifie que la station fournit des informations à l'aide desquelles l'autoradio peut procéder à une analyse.

EON (Enhanced Other Network)

Dans le réseau EON, il s'agit d'informations inaudibles qui sont transmises au sein du signal de données RDS. Le système des messages d'informations routières EON consiste essentiellement à écouter des messages d'informations routières actuelles dans des programmes qui ne sont pas actuellement réglés mais qui appartiennent à la chaîne de programmes réglée. A cet effet, certains offices de radio transmettent dans leurs programmes des informations EON d'autres programmes qui émettent des bulletins routiers.

Remarques générales

PTY (Program Type)

Le code PTY permet de sélectionner certains types de programmes par ex. sport, musique pop ou classique, etc.

Le code PTY est émis par la station RDS, dans la mesure où l'émetteur radio a adopté ce système. Il est possible d'afficher le type de programme de la station réglée ou de n'afficher que des stations ayant un PTY déterminé.

Exemples de types de programmes:

NEWS	Service d'information	DOCUMENT	Reportages
AFFAIRS	Politique et actualités	POP M	Musique pop
INFO	Programmes spéciaux parlés	ROCK M	Musique rock
EDUCATE	Apprendre et formation continue	SCIENCE	Sciences
DRAMA	Pièces radiophoniques et littérature	LIGHT M	Musique légère
CULTURE	Culture, religion et société	CLASSICS	Musique classique
VARIED	Programmes récréatifs	EASY M	Musique de variétés
OTHER M	Programmes musicaux spéciaux	SPORT	Sport
FINANCE	Informations financières	WEATHER	Météo
SOCIAL	Vie sociale	CHILDPRG	Programmes pour enfants
PHONE IN	Interviews	RELIGION	Emissions religieuses et éthiques
LEISURE	Loisirs	TRAVEL	Voyages
COUNTRY	Musique country	JAZZ	Jazz
OLDIES	Oldies	NATION M	Musique populaire
		FOLK	Musique folklorique
		NO PTY	Pas de PTY

Gammes d'ondes	: FM 87,5 MHz - 108 MHz AM 531 kHz à 1620 kHz GO 153 kHz à 282 kHz
Transmission	: 50 Hz à 14 kHz pour cassette 20 Hz à 20 kHz pour lecture de CD/MD 30 Hz à 15 kHz pour FM 50 Hz à 2,5 kHz pour AM, GO
Puissance de sortie	: 4 fois 18 watts
Section du conducteur	: min. 0,75 mm ²
Impédance de haut-parleur	: min. 4 Ω
Line out	: 4 fois line out analogique (Ua maxi. 3 Veff pour 10 k Ω)
GAL	: Pour utiliser le GAL, il est nécessaire qu'une tension rectangulaire existe à partir du tachymètre électronique du véhicule avec une amplitude de masse allant de +4 V à +12 V. La hausse se fait en 7 pas de 2,5 dB.
Antenne	: Impédance de 50 Ω
Entrée téléphone B.F.	: Tension d'entrée max. 8 V (en cas de perturbations, il faut alors mettre en boucle un transmetteur du type commercial 1:1 dans la conduite de signaux).
Entrée AUX.	: 16 k Ω Résistance d'entrée, tension d'entrée max. 1,7 Veff
Téléphone MUTE	: Niveau bas actif < 2 volts
Tension d'alimentation	: 12 volts
Raccordement CD/MD	: Il est possible de raccorder les changeurs CD réf. Silverstone 2630 ou 2660 de Becker ou le changeur MD réf. MDX 60 ou MDX61 de Sony.
CD compatibles	: Seuls les CD conformes à la norme DIN EN 60908 peuvent être utilisés. Nous ne recommandons pas d'écouter des CD de 8 cm avec adaptateur.

FICHE TECHNIQUE

Auditeur de radio !

Conformément aux directives CE en vigueur, ce récepteur radio peut être mis en service par tous les particuliers.

Cet appareil est conforme aux normes européennes ou nationales harmonisées actuellement en vigueur. Le label correspondant garantit que les spécifications de compatibilité électromagnétique auxquelles ce type d'appareil est soumis sont respectées. Cela signifie que les risques de perturbation d'autres appareils électriques ou électroniques par votre appareil et réciproquement sont minimales.

Les labels valables sont les suivants:

- **Label CE** pour la mise en circulation conformément à la directive européenne 89/336/CEE.
- **Le label e** correspondant à la directive européenne 95/54/CE relative à EMV véhicules automobiles autorise la mise en service de ce récepteur radio dans des véhicules (classes M, N et O) qui ont obtenu leur homologation de type après le 1er janvier 1996.



021 337