

TORNADO

*Élégance*TM

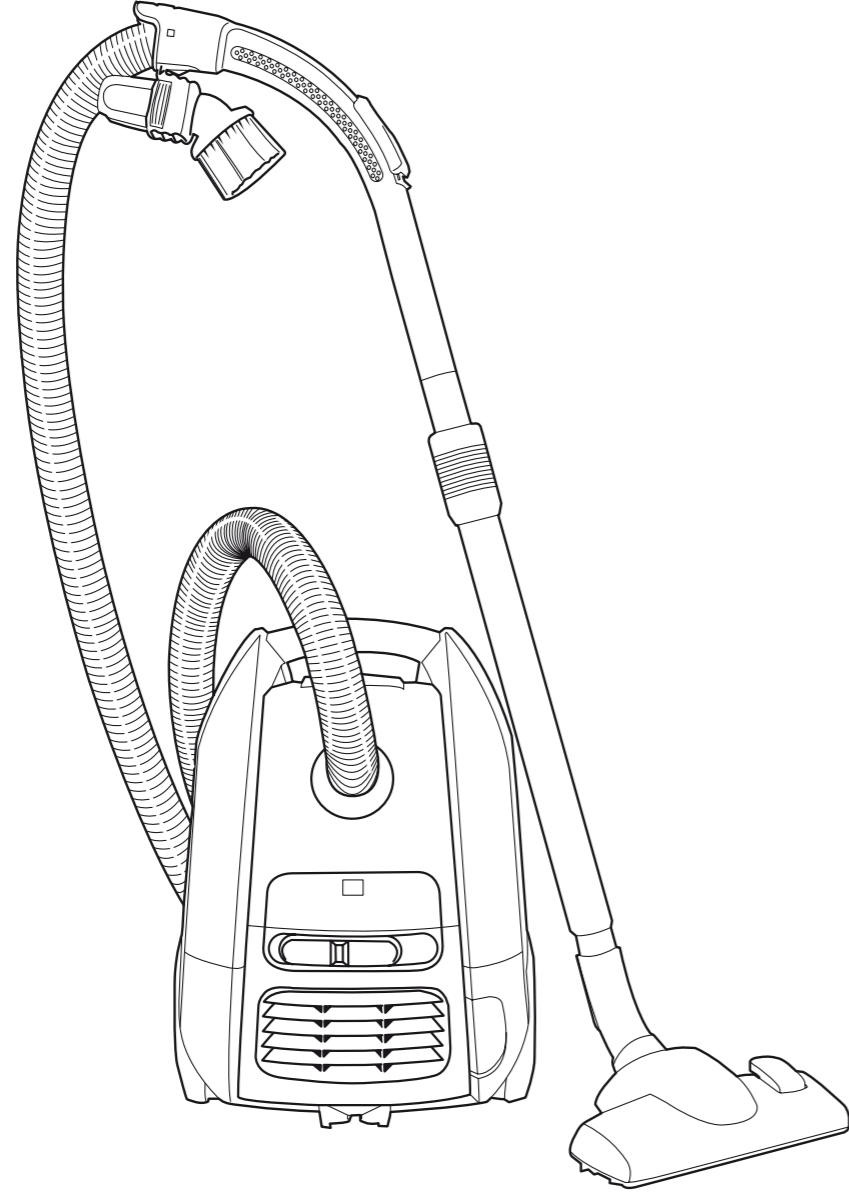

Mode d'emploi



Nous vous remercions d'avoir choisi l'aspirateur Tornado Elégance. Ces instructions d'utilisation portent sur l'ensemble des modèles Elégance. Cela signifie qu'il est possible que certains accessoires ou fonctions ne soient pas fournis avec le modèle que vous avez en votre possession. Afin d'obtenir des performances optimales, utilisez toujours des accessoires originaux Tornado. Ils ont été spécialement conçus pour votre aspirateur.

Accessoires

- 1* Tube télescopique
- 2* Tubes rigides
- 3 Poignée du flexible + flexible
- 4* Combiné petit suceur/ brosse meubles
- 5 Combiné suceur pour sols
- 6* Suceur long pour fentes
- 7 Sac à poussière s-bag®
- 8* Turbobrosse
- 9* Brosse pour parquets, sols durs

Précautions de sécurité

L'aspirateur Elégance ne doit être utilisé que par des adultes pour aspirer dans un environnement domestique normal. L'aspirateur présente une double isolation et n'a pas besoin d'être relié à la terre. Débrancher la prise avant de nettoyer ou d'entretenir votre aspirateur. S'assurer de stocker l'aspirateur dans un endroit sec. Toutes les révisions et réparations doivent être effectuées par le personnel des Centres Service Agréés Tornado.

Ne jamais aspirer :

- Dans les endroits humides.
- A proximité de gaz inflammables, etc.
- Sans utiliser un sac à poussière s-bag® afin de ne pas endommager l'aspirateur. Un dispositif de sécurité est intégré afin d'empêcher la fermeture du couvercle en l'absence de sac à poussière s-bag®. Surtout ne pas forcer pour le fermer.
- Lorsque le corps de l'aspirateur est visiblement endommagé.

Ne jamais aspirer :

- Des objets pointus ou tranchants, des liquides.
- Des cendres chaudes ou refroidies, des mégots de cigarettes incandescents, etc.
- De particules de poussière très fines issues entre autres du plâtre, du béton, de la farine ou de cendres.

Les éléments susmentionnés peuvent provoquer de graves dommages au moteur. La garantie ne prend pas en charge ce type de dommages.

Précautions liées au câble électrique :

Vérifier régulièrement que le câble n'est pas endommagé. Ne jamais utiliser l'aspirateur si le câble est endommagé. Les dommages portés au câble de l'appareil ne sont pas couverts par la garantie.

Les produits en bombe aérosol peuvent être inflammables. Ne pas vaporiser de tels produits à proximité ou sur l'aspirateur.

* SUIVANT LES MODÈLES.

Avant de commencer

- 10 Ouvrir le couvercle avant de l'appareil et vérifier que le sac à poussière s-bag® et le filtre moteur sont bien en place. (Voir aussi Remplacement du filtre)
- 11 Pour insérer le flexible, appuyer sur les cliquets jusqu'à ce qu'ils s'enclenchent. Pour l'enlever, appuyer sur les cliquets en tirant sur le flexible.
- 12 Raccorder les tubes rigides* ou le tube télescopique* à la poignée du flexible et au suceur en poussant et en tournant. (Tourner et tirer en sens inverse pour les débloquer).
- 3 Introduire le flexible dans la poignée du flexible jusqu'à ce que les cliquets s'enclenchent (appuyer sur les cliquets pour dégager le flexible).
- 13 Tirer sur le cordon d'alimentation et le brancher sur le secteur. L'aspirateur est équipé d'un enrouleur. Une fois déroulé, le cordon d'alimentation conserve sa position.
- 14 Pour enrouler le câble, appuyer sur la pédale de l'enrouleur de câble. Le câble s'enroule alors automatiquement.
- 15a Mettre en marche l'aspirateur en faisant glisser le réglage de puissance dans le sens "Marche". Augmenter la puissance d'aspiration en faisant glisser le réglage jusqu'à la position "Max". Arrêter l'aspirateur en faisant glisser le réglage dans le sens contraire jusqu'à la position "Arrêt".
- 15b* La puissance d'aspiration est également réglable à l'aide du réglage de débit d'air sur la poignée du flexible.
- 16a Pratique, le système "Pause Stop Rapide" arrête automatiquement l'aspirateur lorsque le suceur / tube est placé à cet endroit. La remise en marche automatique se fait dès le déclipage du suceur. Position "parking" verticale (16 b) idéale pour le transport et le rangement.

* SUIVANT LES MODÈLES.

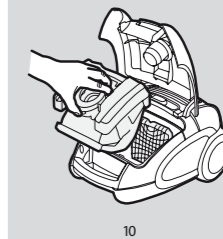

10

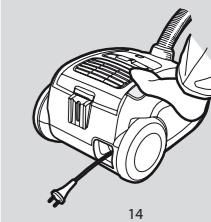

14

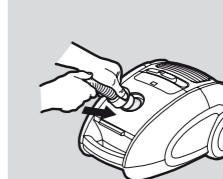

11

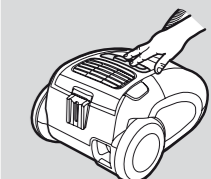

15a

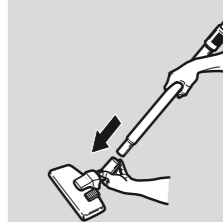

12

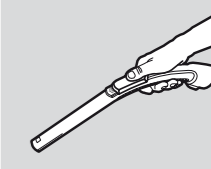

15b

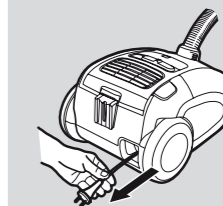

13

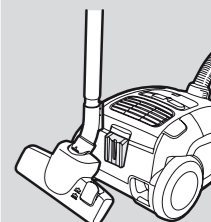

16a

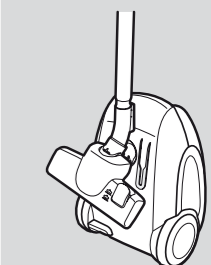

16b

5

4

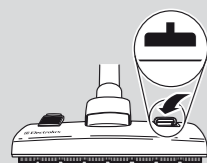

17

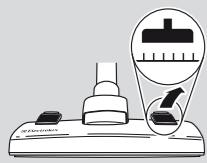

18a

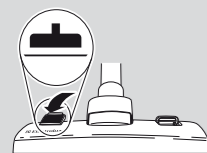

18b



19



20a

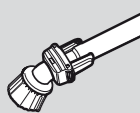

20b

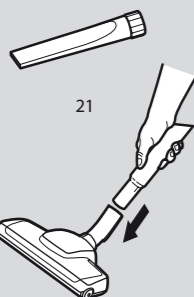

21

22

Comment obtenir les meilleurs résultats

Utiliser les suceurs de la manière suivante :

Tapis : Utiliser le combiné suceur pour sols avec le levier en position (17).

Sols durs : Utiliser le combiné suceur pour sols avec le levier en position (18a).

Avec un suceur pour tapis/sols durs équipé de deux pédales (suivant les modèles), appuyer sur la pédale droite (18b) pour aspirer des fils et des poils d'animaux plus efficacement.

Sols durs : Utiliser la brosse pour parquets* (19).

Mobilier recouvert de tissu et tissus : Utiliser la fonction tissus du combiné petit suceur* (20a) pour les canapés, les rideaux, les tissus légers, etc. Si nécessaire, réduire la puissance d'aspiration.

Cadres, étagères, etc. : Utiliser la fonction brosse meubles du combiné petit suceur* (20b).

Fentes, coins, etc. : Utiliser le suceur pour fentes* (21).

Utiliser la turbobrosse* (en option)

22 Idéal pour aspirer les cheveux et les poils d'animaux tenaces sur les tapis et les moquettes.

Remarque : Ne pas utiliser la turbobrosse sur les tapis en peau ou les franges de tapis. Pour éviter d'abîmer le tapis, ne pas garder le suceur immobile pendant que la brosse tourne. Ne pas passer le suceur sur les câbles électriques et veiller à arrêter l'aspirateur immédiatement après utilisation.

* SUIVANT LES MODÈLES.

Remplacer le sac à poussière, s-bag®

24 Le sac à poussière s-bag® doit être remplacé au plus tard lorsque la fenêtre témoin est rouge. La vérification doit toujours se faire le suceur soulevé du sol.

25 Ouvrir le couvercle avant et soulever le support de fixation du sac à poussière s-bag®.

26 Tirer sur la partie cartonnée pour retirer le sac à poussière s-bag® du support de fixation. Le sac à poussière s-bag® se ferme alors automatiquement pour empêcher la poussière de se diffuser dans l'air.

27 Insérer un nouveau sac à poussière s-bag® en poussant la partie cartonnée bien au fond du rail du support de fixation.

28 Remettre le support de fixation dans le compartiment sac et fermer le couvercle.

Remarque : Remplacer le sac à poussière s-bag® après avoir utilisé de la poudre de nettoyage pour moquettes. S'assurer d'utiliser uniquement les sacs à poussière originaux : s-bag® Classic, s-bag® Clinic, s-bag® Long Performance ou s-bag® Anti-odour.

* SUIVANT LES MODÈLES.

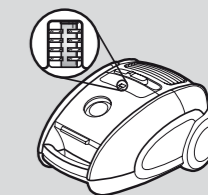

24

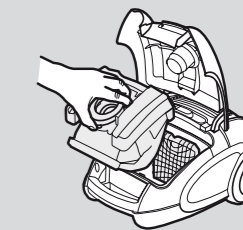

25

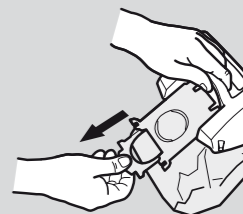

26

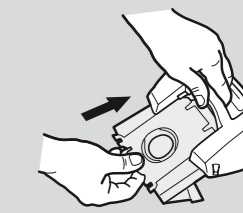

27

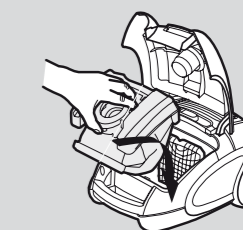

28

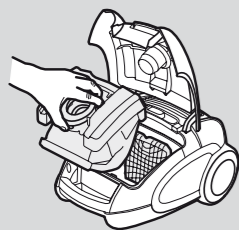

29

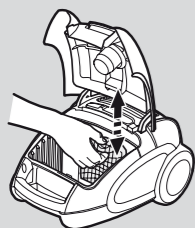

30+31

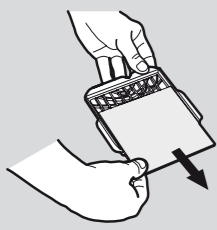

31

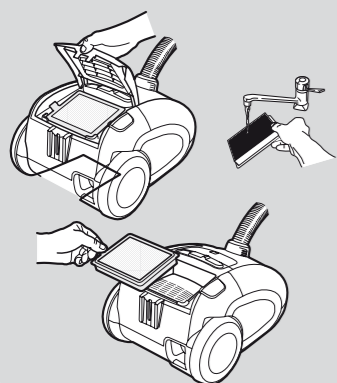

32

Remplacer le filtre moteur

Effectuer cette opération tous les cinq remplacements du sac à poussière s-bag®. Ne jamais utiliser l'aspirateur sans filtre(s).

- 29 Ouvrir le couvercle avant et soulever le support de fixation du sac à poussière s-bag®.
- 30 Tirer vers le haut la grille du filtre pour le dégager de son logement.
- 31 Retirer avec précaution l'ancien filtre sale et le remplacer par un filtre neuf. Remettre en place la grille de filtre. Remettre en place le support de fixation du sac à poussière s-bag®, puis fermer le couvercle.

Remplacer le filtre de sortie d'air*

Il existe trois types de filtres de sortie d'air :

- Microfiltre* (Réf. EF 17)
- Hepa H12* non lavable (Réf. EF H12)
- Hepa H12* lavable (Réf. EF H12W)

Les filtres doivent toujours être remplacés par des filtres neufs et ne peuvent pas être lavés (à l'exception du Hepa H12* lavable).

- 32 Ouvrir le couvercle arrière et ôter le filtre. Insérer un filtre neuf et refermer le couvercle.

Si le filtre HEPA H12 est lavable (cadre bleu), il suffit de rincer l'intérieur (le côté sale) du filtre à l'eau tiède du robinet. Tapoter le cadre du filtre pour éliminer l'eau superflue. Répéter l'opération quatre fois et laisser le filtre sécher. Puis remettre en place le filtre sec et le couvercle.

Remarque : Ne pas utiliser de produits de nettoyage et éviter de toucher la surface fragile du filtre.

* SUIVANT LES MODÈLES.

Nettoyer le flexible et les brosses

L'aspirateur s'arrête automatiquement si le suceur, le tube, le flexible ou les filtres se bloquent. Si l'un de ces cas se présente, débrancher l'aspirateur et le laisser refroidir pendant 20 à 30 minutes. Retirer ce qui bloque et/ou remplacer les filtres et le sac à poussière s-bag®, puis redémarrer.

Tubes et flexible

- 33 Utiliser un chiffon pour nettoyer les tubes et le flexible.
- 34 Il est possible de démonter la poignée du flexible pour nettoyage si nécessaire.
- 35 Il est également possible d'éliminer ce qui obstrue le flexible en appuyant sur ce dernier. Cependant, il faut faire attention en cas d'obstruction par du verre ou des aiguilles qui seraient coincés dans le flexible.

Remarque : La garantie ne couvre pas les dommages portés aux accessoires (flexible, tube et brosses).

Nettoyer la turbobrosse*

- 36 Enlever la turbobrosse du tube de l'aspirateur, puis retirer les fils, etc. en les coupant avec des ciseaux. Utiliser la poignée du flexible pour nettoyer la brosse.

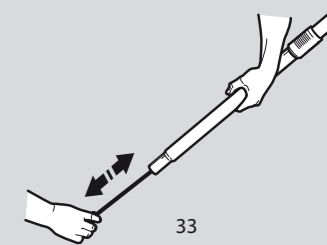

33

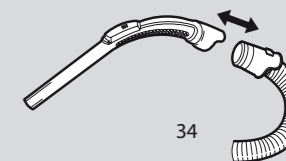

34

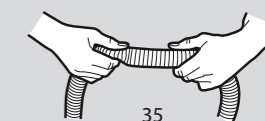

35

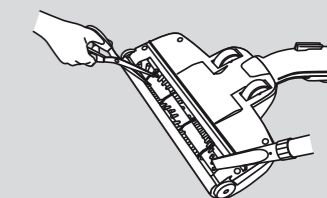

36

* SUIVANT LES MODÈLES.

Gestion des pannes

- Vérifiez que le câble est branché.
- Vérifiez que la prise et le câble ne sont pas abîmés.
- Qu'aucun fusible n'a sauté.

L'aspirateur s'arrête, vérifiez que :

- Le sac à poussière s-bag® n'est pas plein. Si c'est le cas, le remplacer par un sac à poussière neuf.
- Le suceur, le tube ou le flexible ne sont pas obstrués.
- Les filtres sont propres.

De l'eau a été aspirée

Il sera nécessaire de remplacer le moteur auprès d'un Centre Service Agréé Tornado. La détérioration du moteur provoquée par la pénétration d'eau ou de liquides n'est pas prise en charge par la garantie.

Informations consommateur

Tornado décline toute responsabilité concernant tous les dommages découlant d'une mauvaise utilisation de l'appareil ou en cas de modification de l'appareil. Ce produit est conçu dans le plein respect de l'environnement. Toutes les pièces en plastique sont marquées pour faciliter leur recyclage. Si vous avez des commentaires ou des remarques à propos de votre aspirateur, si vous rencontrez des difficultés pour l'achat des sacs à poussière ou des filtres, ou si vous souhaitez connaître l'adresse du Centre Service Agréé le plus proche de votre domicile, n'hésitez pas à nous contacter :

Service Conseil Consommateurs Electrolux LDA
BP.63 - 02140 Vervins
tél. 0820 900 109 (0,118 Euros TTC la minute depuis un poste fixe)
www.tornado.fr
ELECTROLUX LDA
43, Avenue Félix Louat
60300 SENLIS
Snc au capital de 150 000 Euros
Rcs : Senlis B 409 547 585

Si vous rencontrez des difficultés pour l'achat des sacs à poussière s-bag®, appelez notre Service Conseil Consommateurs ou connectez vous à www.s-bag.net.

Dans le souci d'une constante amélioration de nos produits, nous nous réservons le droit d'apporter à leurs caractéristiques toutes modifications liées à l'évolution technique (Décret du 24/03/78).



Le symbole  sur le produit ou son emballage indique que ce produit ne peut être traité comme déchet ménager. Il doit plutôt être remis au point de ramassage concerné, se chargeant du recyclage du matériel électrique et électronique. En vous assurant que ce produit est éliminé correctement, vous favorisez la prévention des conséquences négatives pour l'environnement et la santé humaine qui, sinon, seraient le résultat d'un traitement inapproprié des déchets de ce produit. Pour obtenir plus de détails sur le recyclage de ce produit, veuillez prendre contact avec le bureau municipal de votre région, votre service d'élimination des déchets ménagers ou le magasin où vous avez acheté le produit.

