

TORNADO

COCO

TO 2106

TO 2107



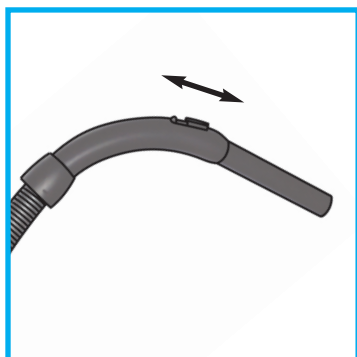
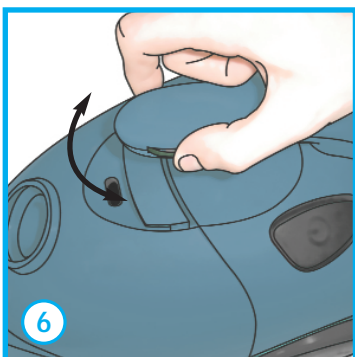
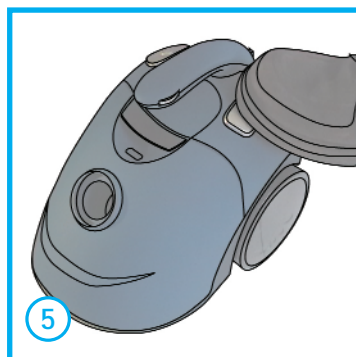
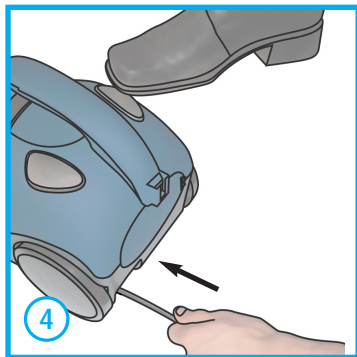
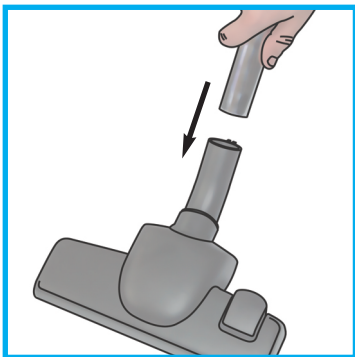
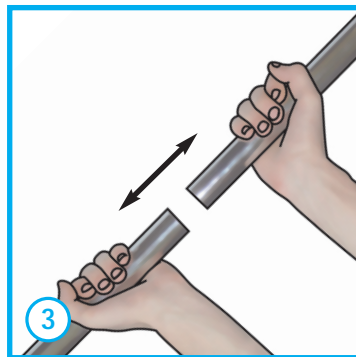
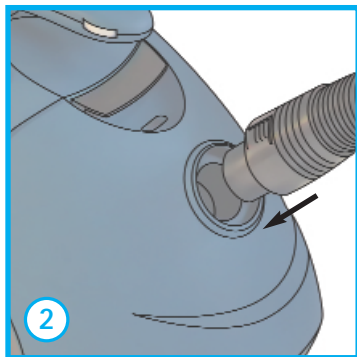
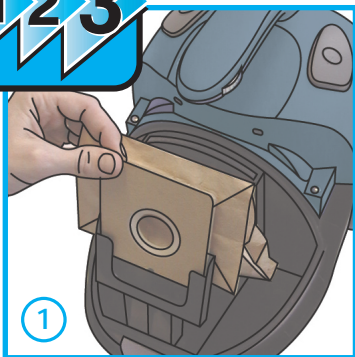
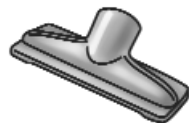
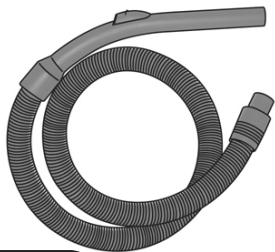
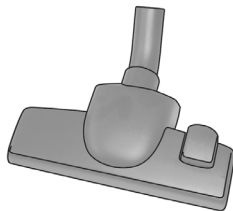
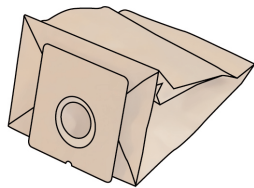
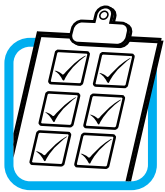

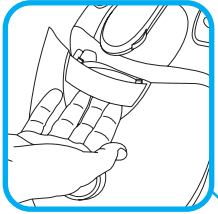

F

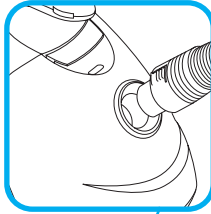

D

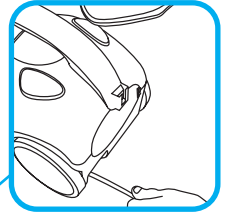

B

E

C

A



G

I



H

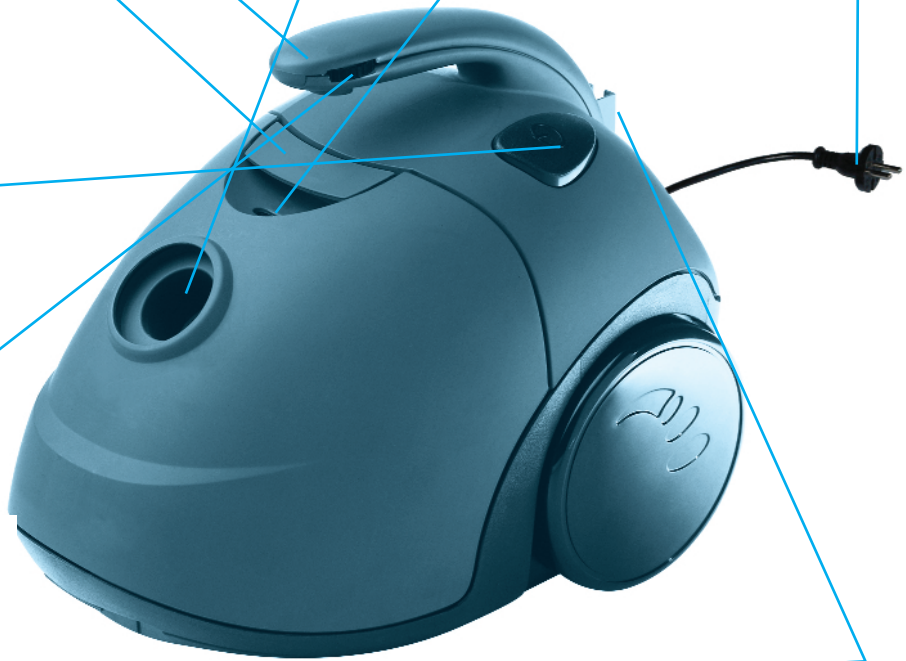

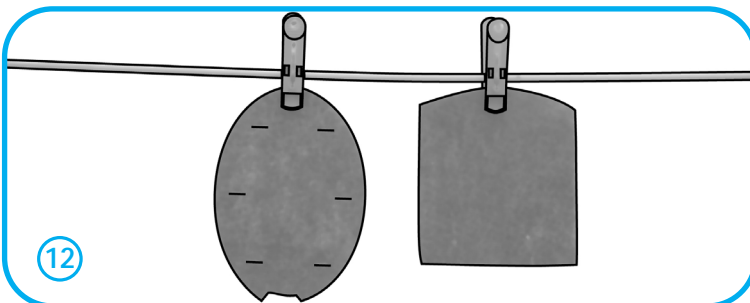
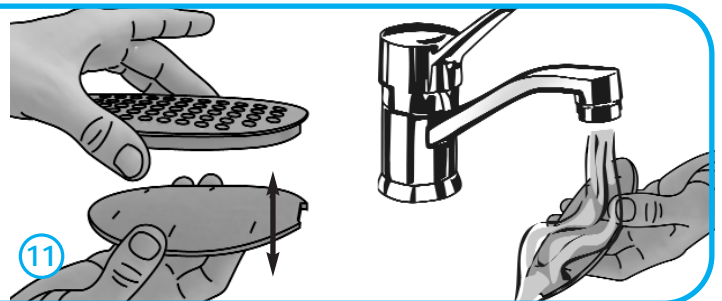
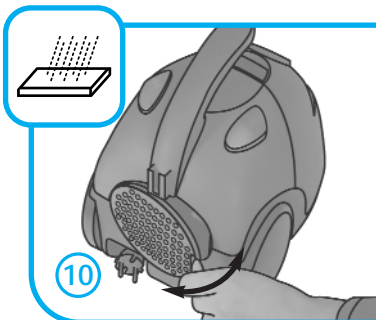
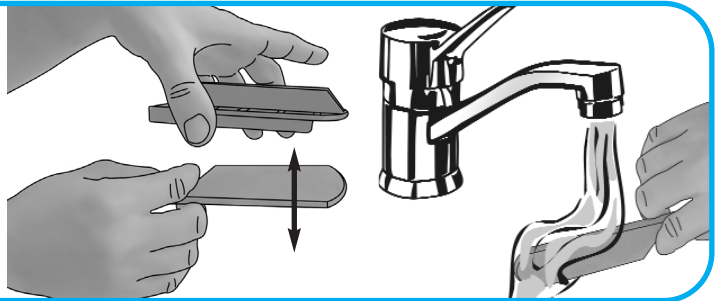
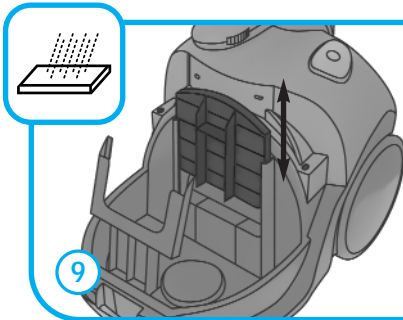
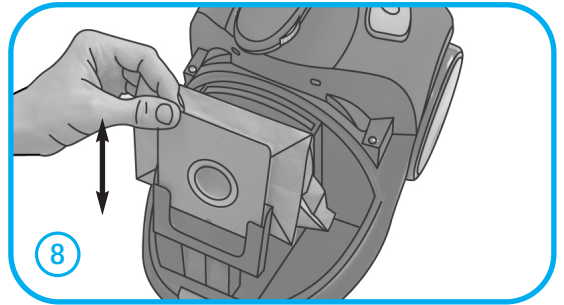
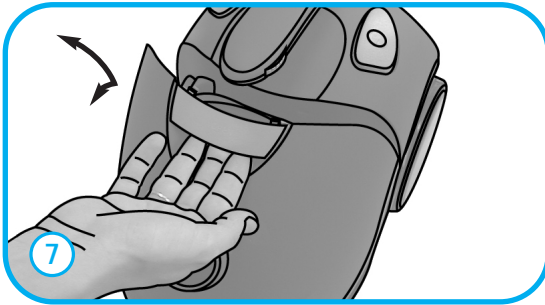
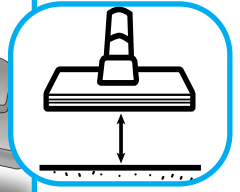
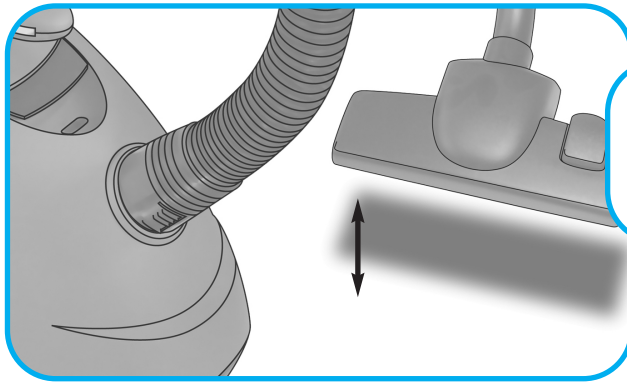
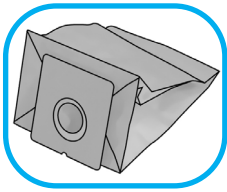

Français

2

English

4

Español

6

Português

8

TORNADO

TO 2106

TO 2107







CE

Tornado fournit une gamme d'aspirateurs dotés de différents accessoires qui sont décrits dans ce manuel. Veuillez vous référer à la référence de votre aspirateur et à ses accessoires.

Veuillez laisser les deux rabats ouverts lorsque vous lisez ce mode d'emploi pour pouvoir vous référer aux illustrations si nécessaire.











Les accessoires du votre aspirateur (sur tous les modèles)

-  Sacs à poussière
-  Flexible pivotant avec réglage de débit d'air sur la poignée
-  Tubes rigides (x2)
-  Suceur combiné tapis / sols durs
-  Suceur long
-  Petit suceur

Pour votre sécurité

Cet aspirateur est réservé à l'usage domestique et a été conçu pour assurer votre sécurité et des performances maximales. Veuillez suivre ces simples recommandations :

-  L'aspirateur est à double isolation électrique, il n'est donc pas nécessaire de le raccorder à la terre.
-  L'aspirateur ne doit être utilisé que par des adultes.
-  Ne pas aspirer des poussières très fines (plâtre, ciment, cendres froides...).
-  Toujours ranger l'aspirateur dans un endroit sec.
-  Ne pas aspirer de liquides.
-  Ne pas aspirer d'objets pointus.
-  Ne pas aspirer de braises chaudes, ni de mégots incandescents.
-  Ne pas aspirer à proximité de gaz inflammables.
-  Éviter de tirer sur le cordon d'alimentation et vérifier régulièrement qu'il n'est pas endommagé.

Remarque : ne pas utiliser l'aspirateur si le cordon d'alimentation est endommagé. Si c'est le cas, il doit être remplacé par un centre service agréé. Cette intervention n'est pas couverte par la garantie.

-  Débrancher l'appareil avant toute opération d'entretien.
-  Toutes les révisions et réparations doivent être effectuées par des centres service agréés.











Mise en marche

- 1 Vérifier que le sac à poussière est en place.
- 2 Insérer le flexible jusqu'à ce que les cliquets s'enclenchent (appuyer sur les cliquets vers l'intérieur pour le dégager).
- 3 Raccorder les tubes rigides à la poignée du flexible et au suceur en tournant (Pour démonter procéder en sens inverse).
- 4 Tirer sur le cordon d'alimentation et le brancher sur le secteur en veillant à ce qu'il ne soit ni tordu ni emmêlé (appuyer sur la poignée pour rembobiner le câble tout en tenant la fiche pour l'empêcher de venir cogner contre l'appareil ou de vous heurter).
- 5 Appuyer avec le pied sur le bouton marche/arrêt pour la mise en marche de l'aspirateur.
- 6 La puissance d'aspiration peut être modulée de deux façons: en actionnant le variateur électronique de puissance (suivant les modèles) se trouvant dans la poignée de l'aspirateur, à l'aide du régulateur se trouvant sur la poignée du flexible.







Votre aspirateur présente les caractéristiques suivantes

- A  Cordon d'alimentation
- B  Pédale d'enrouleur de câble
- C  Indicateur mécanique de remplissage du sac à poussière
- D  Raccord pour le flexible
- E  Poignée pour le transport
- F  Verrou du capot du compartiment de sac à poussière
- G  Bouton marche/arrêt
- H  Parking horizontal
- I  Variateur électronique de puissance (suivant les modèles)



Comment obtenir les meilleurs résultats

-  **Moquettes et tapis :** utiliser le suceur combiné avec le levier dans cette position.
-  **Sols durs :** utiliser le suceur combiné avec le levier dans cette position.
-  **Canapés/rideaux/tentures :** diminuer la puissance d'aspiration. Utiliser le petit suceur pour les rideaux, les coussins, les canapés etc.
-  **Espaces restreints :** utiliser le suceur long pour les plinthes, les radiateurs, etc.

TORNADO

SERVICE APRES-VENTE :

Le service après-vente de votre appareil est assuré partout en France par les Centres Service Agréés Tornado. Vous trouverez l'adresse du Centre le plus proche de votre domicile en appelant le service conseil consommateurs au 03 44 62 24 24 ou en vous connectant à notre site Internet: www.tornado.fr

ELECTROLUX L.D.A. - 43, avenue Félix Louat - 60300 SENLIS www.tornado.fr
Tel : 03 44 62 24 24 - Telecopieur : 03 44 62 23 94

Dans le souci d'une amélioration constante de nos produits, nous nous réservons le droit d'apporter à leurs caractéristiques toutes modifications liées à l'évolution technique (Décret du 24/03/1978).



Indicateur de remplissage et changement du sac à poussière

Pour des performances optimales, le sac à poussière doit être changé lorsqu'il est plein. La fenêtre de l'indicateur mécanique de remplissage devient progressivement rouge lorsque le sac se remplit. Si le sac se déchirait dans l'aspirateur, il devra être nettoyé par un centre service agréé Tornado. Cette intervention n'est pas couverte par la garantie. L'indicateur de remplissage du sac peut indiquer un blocage du sac (parfois provoqué par de la poussière plus fine) ce qui provoque l'arrêt de l'aspiration et peut entraîner une surchauffe. Dans ce cas, changer le sac même s'il n'est pas plein. **NE PAS ASPIRER DES POUSSIÈRES TRÈS FINES (PLÂTRE, CIMENT, ...).**



Pour vérifier le remplissage du sac, l'aspirateur doit être en marche avec tous les accessoires mais le suceur ne doit pas être posé sur le sol.

Pour changer le sac à poussière :

- 7 Ouvrir le capot de l'aspirateur.
- 8 Soulever et tirer la patte coulissante pour sortir le sac de son support. Le sac se fermera automatiquement. Insérer le nouveau sac en glissant la partie cartonnée dans le support. Fermer le capot.

Nous conseillons de changer le sac à poussière après l'utilisation d'une poudre de nettoyage pour tapis ou si une mauvaise odeur se dégage de l'aspirateur.

N'utiliser que des sacs et filtres d'origine

Sac à poussière (réf. T210)



Dépannage

Alimentation électrique : si l'aspirateur ne se met pas en marche, le débrancher du secteur et vérifier les prises, le cordon d'alimentation et si nécessaire, les fusibles.

L'aspirateur peut s'arrêter en cas de blocage important ou si les filtres sont trop sales. Dans de tels cas, le débrancher du secteur et le laisser refroidir pendant 30 minutes. Supprimer la cause du blocage et/ou nettoyer/remplacer éventuellement les filtres puis remettre l'aspirateur en marche.

Le nettoyage des flexibles/tubes/suceurs bouchés n'est pas couvert par la garantie. Pour éviter cet inconvénient et préserver l'efficacité de l'aspiration, les suceurs combinés doivent être nettoyés régulièrement à l'aide de la poignée de flexible.

Eau : si de l'eau pénètre dans l'aspirateur, le moteur doit être changé dans un centre service agréé. Dans ce cas le changement du moteur n'est pas pris en compte dans le cadre de la garantie.



Sécurité de présence de sac

Pour éviter d'endommager l'aspirateur, ne pas l'utiliser sans sac à poussière. Un dispositif de sécurité empêche de refermer le capot en l'absence du sac à poussière. Ne pas tenter de fermer le capot de force.



Nettoyage/changement des filtres

Ne jamais utiliser l'aspirateur sans les filtres. Ceux-ci doivent être changés ou nettoyés tous les cinq sacs à poussière environ.

Pour nettoyer/changer le filtre de protection du moteur :

- 7-8 Ouvrir le capot de l'aspirateur et sortir le sac à poussière.
- 9 Enlever le filtre, rincer le filtre à l'eau chaude du robinet puis laisser sécher complètement (12). Après le nettoyage le filtre retrouve ses performances initiales. Replacer le filtre dans l'aspirateur. Ce filtre doit être remplacé par un filtre neuf au minimum tous les 2 ans.

Pour nettoyer/changer le microfiltre :

- 10 Enlever la grille du filtre en appuyant sur le taquet de verrouillage.
- 11 Enlever le filtre, rincer le filtre à l'eau chaude du robinet puis laisser sécher complètement (12). Après le nettoyage le filtre retrouve ses performances initiales. Replacer le filtre et remettre la grille en place. Ce filtre doit être remplacé par un filtre neuf au minimum tous les 2 ans.

Tornado décline toute responsabilité concernant tous les dommages découlant d'une mauvaise utilisation de l'appareil ou en cas de modification de l'appareil. Tornado se réserve le droit de modifier l'aspect du produit et/ou les caractéristiques sans préavis. Tous les modèles présentés ne sont pas disponibles dans tous les pays. L'aspirateur Tornado et ses accessoires sont protégés dans le monde entier par des Brevets ou des Modèles Déposés.

Tornado decline all responsibility for all damages arising from any improper use of the appliance or in cases of tampering with the appliance. Tornado reserve the right to alter product appearance and/or specifications without notice. Not all models featured are available in all countries. Tornado vacuum cleaner features and accessories are protected worldwide by Patents or Registered Designs.

Tornado declina toda responsabilidad de cualquier daño ocasionado por el uso incorrecto de este aparato o en casos en que se haya reformado indebidamente. Tornado se reserva el derecho de alterar la apariencia del producto y/o las especificaciones sin previo aviso. No todos los modelos presentados se hayan a disposición en todos los países. Las funciones del aspirador y los accesorios Tornado están protegidos en todo el mundo por Patentes o Diseños Registrados.

A Tornado não aceita qualquer responsabilidade por danos resultantes do uso impróprio do aparelho ou em casos de interferência indevida com o mesmo. A Tornado reserva-se o direito de alterar o aspecto do produto e/ou as especificações sem qualquer aviso. Nem todos os modelos apresentados estão disponíveis em todos os países. As características e acessórios dos aspiradores Tornado estão protegidos mundialmente por Patentes ou Designs Registrados.

CONDITIONS GENERALES DE GARANTIE

La garantie des appareils TORNADO est assurée par les Centres Services agréés TORNADO dans ses différents ateliers, sur présentation du certificat de garantie, ou de la facture datée, émise par le revendeur.

Ce document, qui doit obligatoirement accompagner l'article à réparer est rendu, une fois la réparation effectuée.

La garantie ne prévoit pas les réparations à domicile. Les marchandises à réparer devront être: soit expédiées en port payé, soit déposées dans une Centre Service agréé TORNADO. Pour les marchandises expédiées, le port "aller" doit être payé par l'expéditeur, les frais de retour sont couverts par le service après-vente TORNADO dans le cas de réparations sous garantie.

Les marchandises voyagent aux risques et périls du destinataire qui devra, le cas échéant, faire toutes réserves auprès du transporteur, à réception du colis.

Les appareils sont garantis 1 an à partir de la date d'achat, pièces et main-d'oeuvre, à l'exclusion des accessoires.

La garantie ne s'applique pas à:

- une réparation pratiquée par une personne non habilitée à le faire
- une fausse manoeuvre de l'utilisateur
- aux détériorations que pourrait subir l'appareil du fait de l'utilisateur ou par usure du fait de l'emploi
- aux détériorations provenant de la non observation du mode d'emploi

Les pièces remplacées sont conservées par le service après-vente TORNADO. En aucun cas, la garantie ne donne droit à dommages et intérêts. Toute réparation effectuée au cours de la garantie, ne modifie en rien la durée de celle-ci.

Les dispositions du présent document ne sont pas exclusives du bénéfice au profit de l'acheteur de la garantie légale pour défauts et vices cachés, qui s'applique, en tout état de cause, dans les conditions des articles 1641 et suivants du Code Civil.

ELECTROLUX L.D.A.

Siège Social - Directions Générale et Commerciale
43, Av. Félix Louat - B.P. 30140
60307 SENLIS CEDEX
Tél.: 03 44 62 24 24 - Télécopieur: 03 44 62 23 94
Société en Nom collectif au capital de 150 000 EUROS
R.C.S. Senlis B 409 547 585

SERVICE APRES-VENTE

Le Service après-vente de votre appareil est assuré partout en France par les Centres Service agréés. Vous trouverez l'adresse du Centre le plus proche de votre domicile en composant le 03 44 62 24 24.

Si vous rencontrez des difficultés pour l'achat des sacs à poussière et des filtres, téléphonez au service conseil consommateurs, au:

03 44 62 24 24

Sacs à poussière: Réf: T210

ELECTROLUX L.D.A.

Siège Social - Directions Générale et Commerciale
43, Av. Félix Louat - B.P. 30140 - 60307 SENLIS CEDEX
Tél.: 03 44 62 24 24 - Télécopieur: 03 44 62 23 94
Société en Nom collectif au capital de 150 000 EUROS
R.C.S. Senlis B 409 547 585

INFORMATIONS IMPORTANTES

Cet appareil est destiné à l'aspiration de poussières dans une utilisation domestique et dans des conditions de température ambiantes ne dépassant pas 50 °.

Cet appareil est conforme aux normes de sécurité en vigueur. Toutefois, il nous paraît nécessaire de respecter les conseils d'utilisation suivants.

- Cet appareil doit toujours être utilisé sous le contrôle d'une personne adulte; Ne pas le laisser fonctionner seul ou manipuler par un enfant.
- Avant toute utilisation, vérifiez que le voltage de votre aspirateur correspond bien à celui de votre installation.
- En cours de dépoussiérage, le système de détection du remplissage de sac doit être surveillé régulièrement afin de ne pas utiliser l'appareil au-delà de ses limites.

Il est déconseillé d'aspirer des poussières extrêmement fines (ex: plâtre, ciment...).

En cas de perte d'efficacité de votre aspirateur, vérifiez que rien n'obstrue les conduits d'aspiration. Rien ne doit gêner la sortie d'air nécessaire au bon refroidissement du moteur.

En aucun cas, vous ne devez utiliser votre appareil à proximité d'une source de chaleur excessive ou pour aspirer des cendres chaudes, des cigarettes, des allumettes, des liquides ou des produits inflammables.

De même, ne jamais exposer l'appareil à des projections de liquides.

Pour l'entretien de la carrosserie, vous pouvez utiliser un chiffon humecté d'eau savonneuse ou d'alcool à brûler à l'exception de tout autre produit.

Rangez votre aspirateur à l'abri de toute lumière vive afin d'éviter une décoloration prématurée.

Important! Cet appareil est muni d'un câble de type spécial. En cas d'endommagement de celui-ci, il doit être remplacé par un câble de même type. Les câbles sont disponibles dans tous les Centres Services Agréés et doivent être changés par un technicien compétent. Cette intervention n'est pas prise en charge par la garantie.

ELECTROLUX L.D.A.

Siège Social - Directions Générale et Commerciale
43, Av. Félix Louat - B.P. 30140 - 60307 SENLIS CEDEX
Tél.: 03 44 62 24 24 - Télécopieur: 03 44 62 23 94
Société en Nom collectif au capital de 150 000 EUROS
R.C.S. Senlis B 409 547 585

A retourner ner chez **TORNADO** : 43, av. F. Louat - B.P. 30140 - 60307 Senlis cédex

TORNADO

TORNADO CERTIFICAT DE GARANTIE
VALABLE UN AN COMPTER DE LA DATE D'ACHAT

(A remplir par le vendeur)

Nature de l'intervention:

Date de
l'intervention

Date de
l'achat

Nom et adresse de l'acheteur

_____ Tél: _____

Type d'appareil:

A retourner ner chez **TORNADO** : 43, av. F. Louat - B.P. 30140 - 60307 Senlis cédex

TORNADO

TORNADO CERTIFICAT DE GARANTIE
VALABLE UN AN COMPTER DE LA DATE D'ACHAT

(A remplir par le vendeur)

CACHET:

Date de
l'achat

Nom et adresse de l'acheteur:

_____ Tél: _____

Type d'appareil:

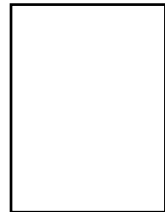

Service Conseil Consommateurs
Boîte Postale 30140
43, avenue Félix Louat
60307 SENLIS CEDEX

ES

ESPAÑA | CERTIFICADO DE GARANTÍA

¿Sabe usted que puede ampliar su GARANTÍA?

PLAN DE AMPLIACIÓN DE GARANTÍA



El Plan de Ampliación de Garantía funciona igual que la garantía inicial. Si su electrodoméstico sufre una avería, un técnico oficial del Grupo Electrolux procederá a su reparación sin que Vd. tenga que abonar la factura.

¿QUÉ BENEFICIOS LE OFRECE?

- **Tranquilidad garantizada** durante el período de cobertura.
- **Cobertura completa** (mano de obra, piezas y componentes).
Vd. únicamente deberá abonar el desplazamiento.
- **Sin límite** en el número de reparaciones.
- **Atención Especializada** (Servicio Técnico Oficial).
- Posibilidad de **renovación**.

¿CUÁNTO CUESTA?

Por sólo **54,09 € (9.000 Ptas)** este Plan le protege su electrodoméstico de posibles averías durante los próximos años.

Este programa está suscrito por Domestic & General.

3 AÑOS	5 AÑOS
Lavadora Lavadora-Secadora Lavavajillas	Secadora Campana Extractora Encimera Cocina Horno Microondas Frigorífico Combi Congelador Aspirador
(en ambos casos incluyendo la garantía del fabricante)	
IMPORTANTE: OFERTA VÁLIDA HASTA EL 31/03/02	

PARA MÁS INFORMACIÓN, LLAME AL TELÉFONO: **902 11 76 93** REGISTRO DE GARANTÍA

SERVICIO TÉCNICO OFICIAL
902 11 63 88

REGISTRO DE GARANTÍA
 **902 11 76 93**

 **Electrolux**
We understand

GARANTÍA

(Ver condiciones al dorso)

Estimado Usuario:

Queremos felicitarle por su compra y agradecerle la confianza depositada en nuestra compañía.

Su electrodoméstico dispone de una garantía de 12 meses para mano de obra, desplazamiento y piezas. Para poder beneficiarse de la misma, es **IMPORTANTE REGISTRAR SU ELECTRODOMÉSTICO**. Para ello rogamos cumplimente el **CERTIFICADO DE COMPRA** y envíelo dentro de los **30 DÍAS** siguientes a la fecha de la compra. Si lo prefiere, puede hacerlo telefónicamente llamando al **REGISTRO DE GARANTÍA**.

EXIJA ESTE CARNET

SERVICIO OFICIAL DEL FABRICANTE		
		
	NOMBRE PRIMER APELLIDO SEGUNDO APELLIDO D.N.I.: 00.000.000	VALIDO AÑOS COMPROMISO WEB/BIEN
		

 **REGISTRO DE GARANTÍA**
902 11 76 93

Si durante la garantía su electrodoméstico sufre una avería, póngase en contacto con el Servicio Técnico Oficial.

 **SERVICIO TÉCNICO OFICIAL**
902 11 63 88

 **Electrolux**

CONDICIONES DEL PLAN DE AMPLIACIÓN DE GARANTÍA

El Plan de Ampliación de Garantía está asegurado por Domestic & General.

El Plan de Ampliación de Garantía es válido para electrodomésticos nuevos, y es aplicable dentro de los 30 días siguientes a la fecha de compra.

La cobertura no es transferible a terceras partes sin el consentimiento por escrito del Asegurador.

El plan cubre electrodomésticos destinados a uso doméstico solamente.

Un ejemplar del Certificado dando detalles completos de las exclusiones y condiciones puede ser obtenido bajo petición. El usuario debería mantener copias de cualquier correspondencia relativa a esta propuesta. Una copia de la propuesta está disponible hasta tres meses después de su implementación. La contratación de un Plan de Ampliación de Garantía no limita su protección bajo la garantía del fabricante, ni afecta sus derechos.

CONDICIONES DE GARANTÍA

ELECTROLUX HOME PRODUCTS ESPAÑA, S.A. garantiza al usuario del aparato, cuyos datos de identificación figuran en el presente documento, durante el plazo de **UN AÑO** desde la fecha de su recepción, la reparación totalmente gratuita de los vicios o defectos originarios del aparato y de los daños y perjuicios por ellos ocasionados y le reconoce, durante ese mismo plazo, el derecho a la sustitución del aparato por otro de idénticas características o la devolución del precio pagado, cuando la reparación efectuada no fuera satisfactoria y el aparato no reuniese las condiciones óptimas para cumplir el uso a que está destinado. Esta garantía, por ser gratuita, incluye el coste de las piezas de recambio, el de la mano de obra y el del desplazamiento del personal técnico del Servicio Oficial de la marca ELECTROLUX al domicilio del usuario. En los productos de aspiración y cuidado del suelo, dada su facilidad de transporte, el usuario deberá entregar el aparato, para su reparación en el Centro de Asistencia Técnica correspondiente.

Para hacer uso de los derechos reconocidos en este documento, será requisito necesario presentar al personal técnico de la marca ELECTROLUX, antes de su intervención, la factura de compra del aparato en unión del presente documento.

La garantía y demás derechos aquí reconocidos quedarán sin efecto en los casos de averías producidas como consecuencia de:

- Causas de Fuerza Mayor (fenómenos atmosféricos, geológicos, etc.)
- Instalación y/o conexión incorrectas o no reglamentarias (voltaje, presión de gas o agua, conexiones eléctricas o hidráulicas no adecuadas).
- Intervención de personal técnico no autorizado o no perteneciente a Servicio Oficial de la Marca.
- Manipulación en los datos de la placa de matrícula del aparato o de este documento.

ELECTROLUX HOME PRODUCTS ESPAÑA, S.A. Méndez Alvaro, 20 – 28045 Madrid C.I.F. A-08145872.

CONSERVAR DURANTE TODA LA VIGENCIA DE LA GARANTÍA JUNTO CON LA FACTURA DE COMPRA