

VisiLine Stéréo

DISTRIBUTEUR D'IMAGES EN STÉRÉO



NOTICE D'INSTALLATION ET D'UTILISATION

VisiLine Stéréo est un distributeur d'images, de sons et d'informations de télécommande, vous permettant d'utiliser toute votre installation audio/vidéo se trouvant sur votre téléviseur principal directement sur votre téléviseur secondaire, le tout **en Stéréo**.

1 - INSTALLATION

Pour un bon fonctionnement, il est conseillé d'utiliser le mini-fil livré. Dans le cas où la mise en service a été réalisée avec un autre câble, CGV ne garantit pas le fonctionnement.

Schéma d'installation A : Vous avez un appareil vidéo (magnétoscope ou récepteur satellite numérique ou analogique, etc...)

Suivez l'ordre de montage ci-après (page de droite): après avoir débranché tous vos appareils de leur prise secteur.

1 Pose et raccordement du diffuseur infrarouge.

- Raccordez le fil rouge sur la borne + du bornier à vis "Diffuseur IR" de l'émetteur VisiLine Stéréo et le fil blanc sur la borne du même bornier. Placez le diffuseur en face du capteur infrarouge de l'appareil que vous souhaitez télécommander.
- Après avoir effectué les essais de télécommande à la fin du montage de l'ensemble, cf § Essais, retirez la protection de la pastille adhésive du diffuseur infrarouge et collez-le sur la surface choisie (plane et propre)*.

2 Raccordement du mini-fil à l'émetteur.

Prenez le mini-fil fourni par CGV. Dénudez-en les extrémités et raccordez les fils au bornier à vis "Mini-fil" de l'émetteur VisiLine Stéréo en repérant les polarités (+, -) et en veillant à ne pincer que la partie métallique du mini-fil.

3 Liaison péritel : émetteur / appareil vidéo.

- En utilisant le câble péritel fourni, branchez d'une part sur la prise péritel "Entrée" de l'émetteur VisiLine Stéréo et de l'autre sur la prise péritel "AV" de l'appareil vidéo que vous souhaitez transmettre.
- Si vous possédez un décodeur Canal+, vous pouvez le relier sur la prise péritel "décodeur" de votre magnétoscope.

4 Liaison péritel : émetteur / téléviseur principal .

- Retirez le câble péritel qui relie votre appareil vidéo à votre téléviseur principal.
- Reliez le d'une part à la prise "Sortie" de l'émetteur et d'autre part à votre TV principal.

5 Raccordement du mini-fil au récepteur.

- Amenez jusqu'à votre 2ème téléviseur le mini-fil que vous avez branché sur l'émetteur. Passez-le sous la moquette, faites le courir le long des plinthes, etc...
- Coupez le mini-fil à la longueur désirée, dénudez-en les extrémités et raccordez-le au bornier à pincettes "Mini-fil" du récepteur VisiLine Stéréo en respectant les polarités (+, -) et en veillant à ne pincer que la partie métallique du mini-fil.

6 Liaison péritel : récepteur / 2ème téléviseur .

Branchez la prise péritel du récepteur VisiLine Stéréo sur votre 2ème téléviseur.

7 Mise en route

- Au niveau du téléviseur principal : Rebranchez tous vos appareils, y compris l'émetteur VisiLine Stéréo à leur prise secteur 220 V.
- Au niveau du 2ème téléviseur : Le voyant rouge du récepteur VisiLine Stéréo doit être allumé. Avec cette configuration (schéma A) vous pouvez enregistrer vos chaînes hertziennes ou Canal+ décodé.

*Tournevis non fourni



Schéma d'installation B: Vous avez un magnéscope et un récepteur satellite (analogique ou numérique) ou décodeur câble, etc...

Vous avez deux possibilités, soit le schéma B1 ou le schéma B2.

NOTA : Seul le point 3 diffère du schéma d'installation A

③ **Liaison péritel :** émetteur / appareil vidéo (magnéscope, récepteur satellite, décodeur câble, etc...).
schéma B1 : (transmission du magnéscope sur TV2)

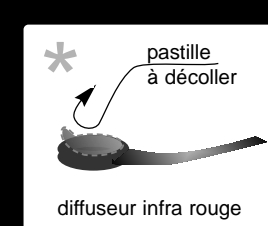
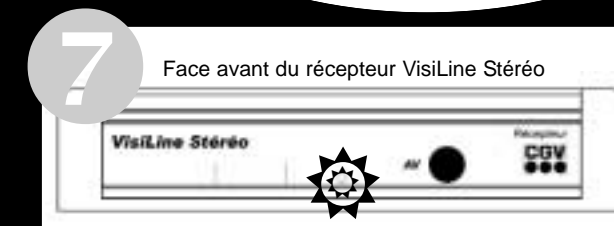
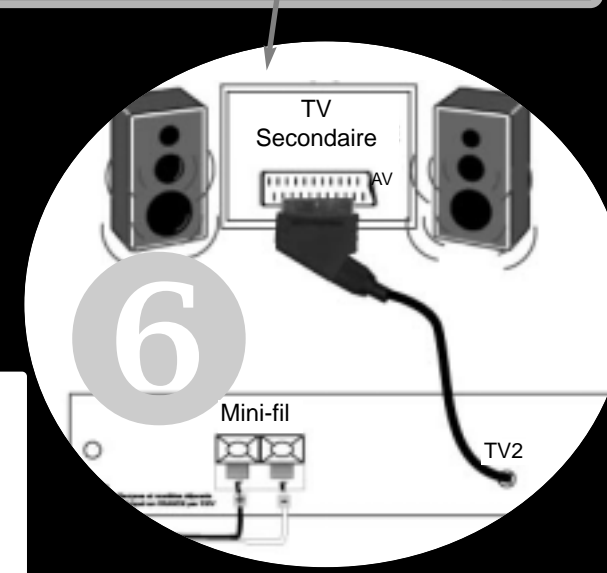
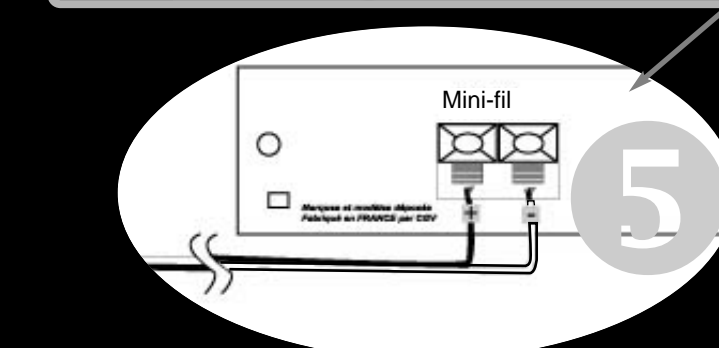
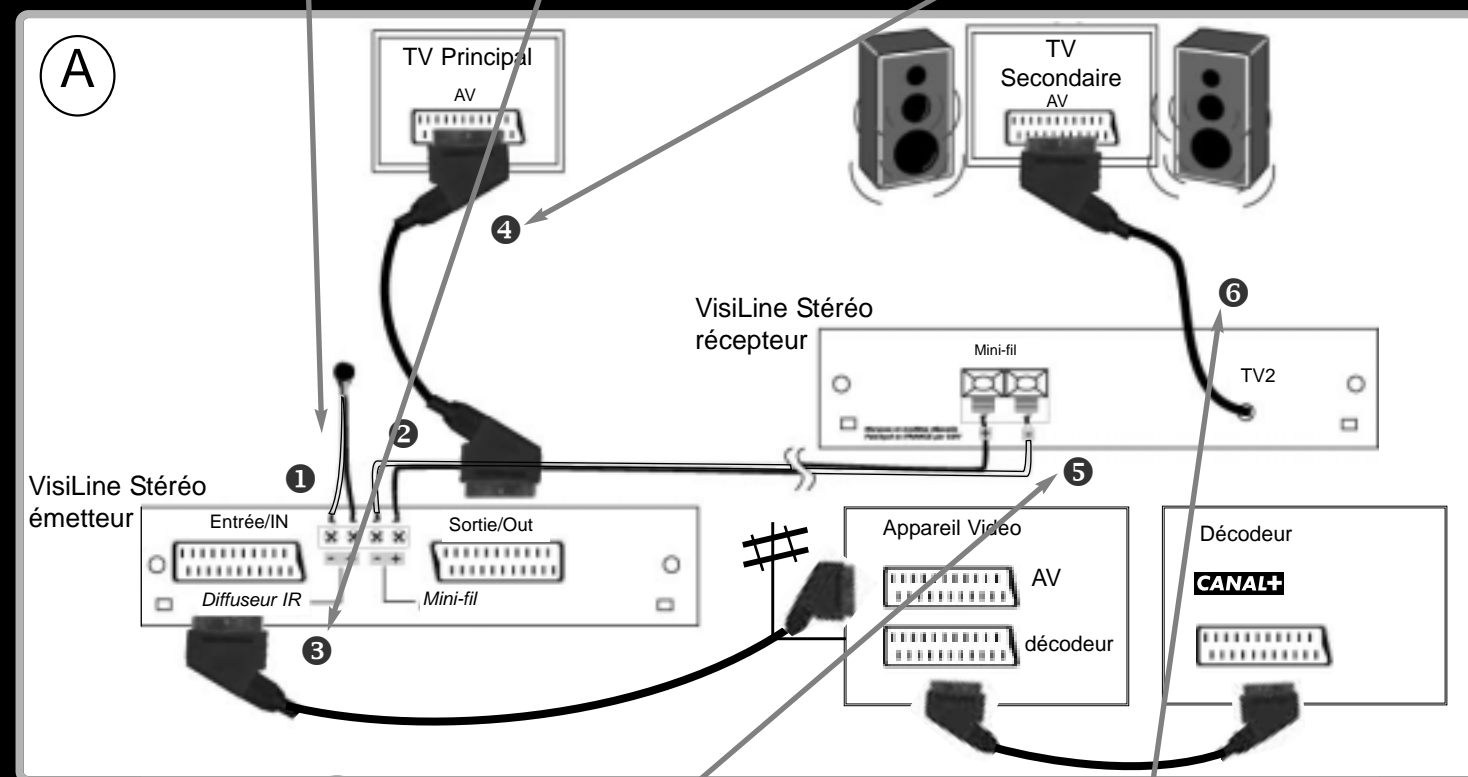
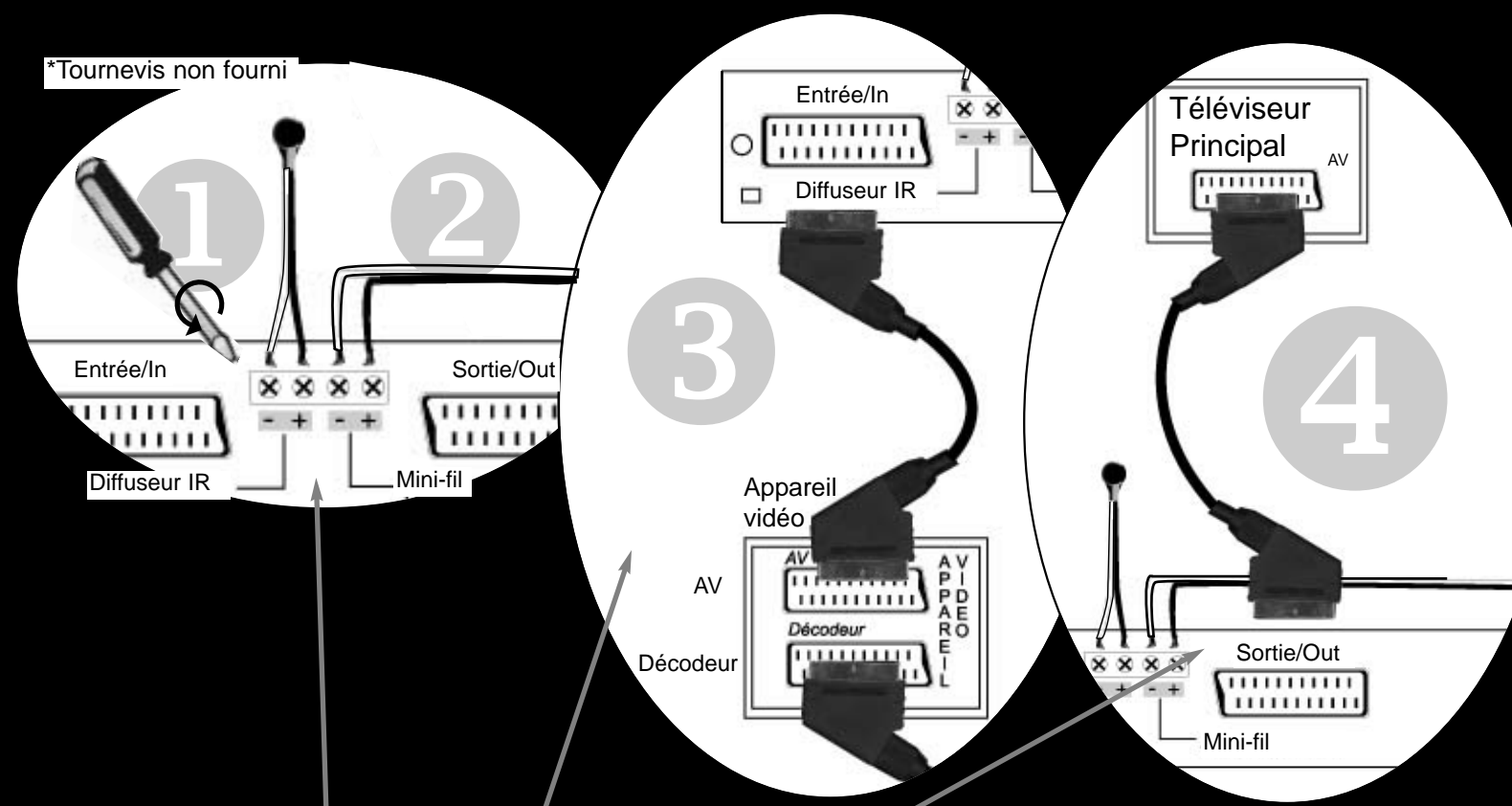
- Sur l'émetteur VisiLine Stéréo reliez la prise "Entrée" à votre magnéscope via le câble péritel fourni.
 - Reliez la "Sortie" de l'émetteur VisiLine Stéréo sur votre récepteur satellite "VCR ou AUX" via un câble péritel.
- Avec cette configuration, vous pouvez enregistrer vos chaînes hertziennes, ou Canal+ décodé.
Vous ne pourrez que regarder le récepteur satellite sur le TV principal.

schéma B2 : (transmission du récepteur satellite ou autre appareil vidéo sur le TV2)

- Sur l'émetteur VisiLine Stéréo reliez la prise "Entrée" à votre récepteur satellite via le câble péritel fourni.
 - Reliez la "Sortie" de l'émetteur VisiLine Stéréo sur votre magnéscope "AV ou AUX" via un câble péritel.
- Avec cette configuration, vous pouvez enregistrer vos chaînes hertziennes, ou Canal+ décodé, ou une chaîne de votre récepteur satellite.

2 - TEST DE FONCTIONNEMENT

Avec un magnéscope par exemple :

- Sur l'émetteur VisiLine Stéréo, appuyez sur le bouton poussoir "AV" (passage du canal AV de votre TV aux chaînes hertziennes).
- Sur le récepteur VisiLine Stéréo, appuyez sur le bouton poussoir "AV" (mise en mode AV de votre TV secondaire).
- Après avoir vérifié qu'il y a une cassette dans le magnéscope, prenez la télécommande de ce dernier, placez vous devant votre 2ème téléviseur, et télécommandez votre appareil (en dirigeant la télécommande vers le récepteur VisiLine Stéréo).
- Constatez que vous obtenez bien les images et le son de votre magnéscope sur le second téléviseur.
- Vous pouvez alors fixer définitivement le diffuseur infrarouge.

NOTA : Si vous n'avez pas d'images et de son ou de retour de télécommande, veuillez vérifier les branchements du mini-fil et du diffuseur IR (respect des polarités)

3 - UTILISATION

3.1 Sur le téléviseur principal.

Jusqu'à présent, dès que vous mettez en marche votre appareil vidéo, votre téléviseur principal en recevait **automatiquement** les images. Maintenant, votre 2ème téléviseur peut également recevoir ces mêmes images. Pour vous éviter d'être forcé de regarder les mêmes images sur vos 2 téléviseurs, VisiLine Stéréo vous permet de les rendre indépendants, procédez comme suit :

• **Relâchez le bouton "AV" de l'émetteur VisiLine Stéréo.** Dans cette position le téléviseur principal ne reçoit plus **automatiquement** les images de l'appareil vidéo. Vous pouvez alors y regarder un programme hertzien pendant qu'une autre personne regarde les images de l'appareil vidéo sur le 2ème téléviseur.

3.2 Sur le 2ème téléviseur.

- Lorsque le bouton poussoir du récepteur VisiLine Stéréo est relâché, vous pouvez comme précédemment vous servir de la fonction "AV" de votre téléviseur secondaire pour passer d'un programme hertzien aux images de l'appareil vidéo et vice-versa.
- Si votre 2ème téléviseur ne possède pas de fonction "AV", appuyez sur le bouton poussoir "AV" du récepteur VisiLine Stéréo pour passer d'un programme hertzien aux images de l'appareil vidéo :

Bouton enfoncé = Images vidéo sur TV2

Bouton relâché = Prog. hertzien sur TV2

3.3 Récepteur satellite analogique ou numérique, décodeur câble, etc...

Votre installation comprend un récepteur satellite associé à un magnéscope (voir schéma d'installation B1 ou B2 en fonction de l'appareil que vous voulez transmettre sur le TV secondaire).

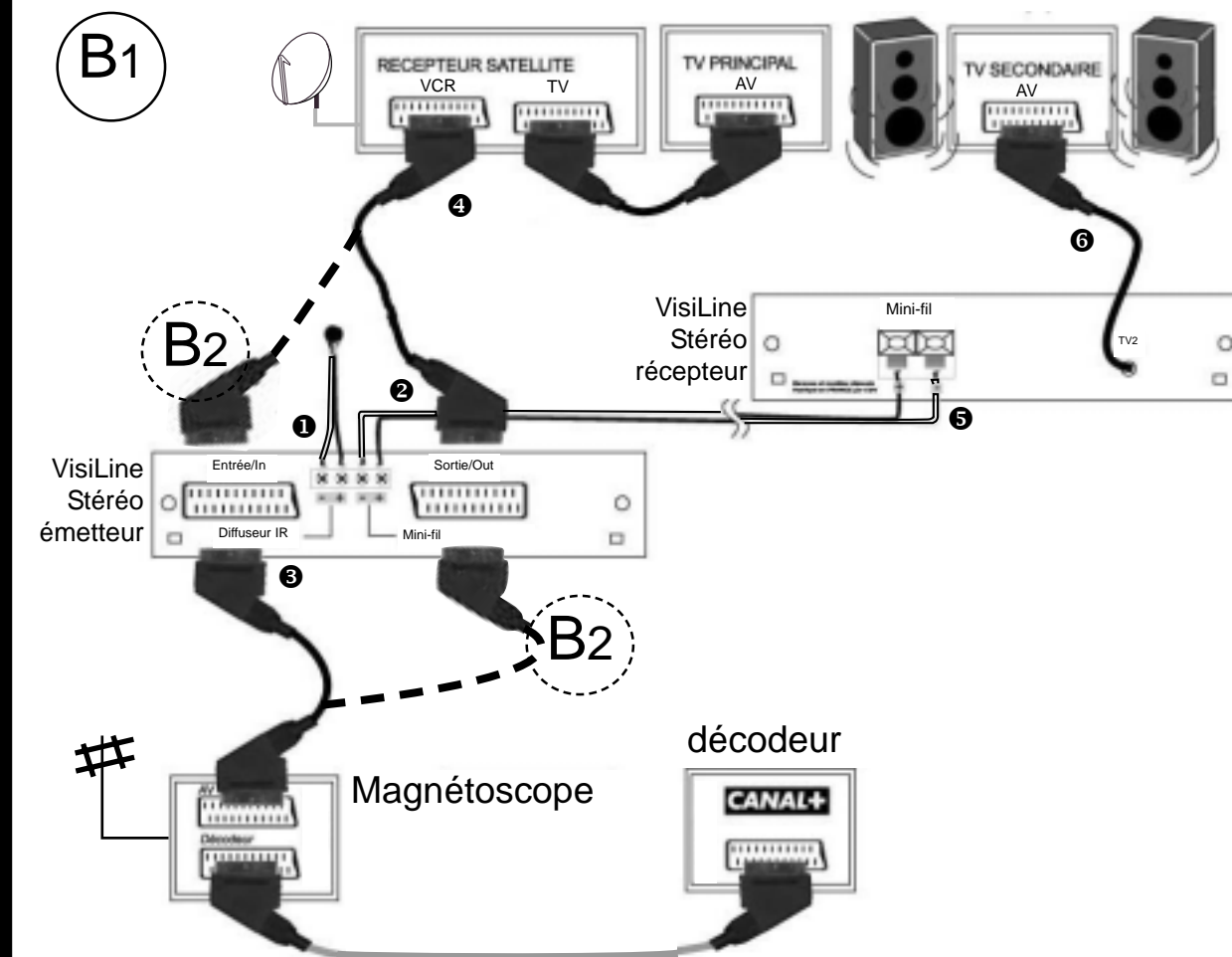

NB : Une personne peut en même temps regarder les images du récepteur satellite ou un autre appareil vidéo sur le téléviseur principal pendant qu'une autre regarde les images du magnéscope sur le second téléviseur (et vice-versa).

3.4 Canal+ (hertzien) sur le 2ème téléviseur

- Le signal de Canal+ hertzien ne peut être transmis sur le TV secondaire que par l'intermédiaire du magnéscope (voir schéma A ou B1).

ATTENTION : Eviter de situer:



- l'émetteur dans des endroits non aérés, de manière à ne pas l'exposer à de fortes chaleurs.
- Le récepteur en vue directe d'une source lumineuse trop importante (néon, soleil...).

4 - CARACTERISTIQUES TECHNIQUES

- Alimentation : 220 V - 50 Hz.
- Consommation : < 10 VA.
- Distance maxi. entre émetteur et récepteur : 50 m (25 m de mini-fil fourni)
- Transmission vidéo : Bande de base vidéo et 10.7 MHz pour le retour infrarouge.
- Transmission audio (stéréo) : 6.0 MHz et 6,5 MHz.
- Température de fonctionnement : 10 à 45 ° C.
- Garantie 2 ans pièce et main d'oeuvre



Compagnie Générale de Vidéotechnique

8 rue Alexandre Dumas - 67200 Strasbourg - France

<http://www.cgv.fr>

