

Sendai

3900



F	MANUEL D'UTILISATION	2
E	INSTRUCCIONES DE USO	12
GB	OPERATING MANUAL	22
P	MANUAL DE INSTRUÇÕES	32
PL	INSTRUKCJA OBSŁUGI	42

- F** PAGE PLIANTE
- E** HOJA DESPLEGABLE
- GB** FOLD-OUT PAGE
- P** FOLHA DESDOBRÁVEL
- PL** WKŁADKA ILUSTRACYJNA



Chère Madame, Cher Monsieur,

Nous vous remercions de la confiance que vous avez bien voulu témoigner à notre marque en choisissant un convecteur à pétrole. Vous venez d'acquérir un produit de qualité, qui vous donnera entière satisfaction durant de très nombreuses années. A condition, bien sûr, de respecter les consignes d'utilisation. C'est pourquoi nous vous invitons vivement à consulter ce manuel afin d'assurer à votre convecteur une durée de vie optimale.

Les produits sont garantis contre tout vice de fabrication ou de conception (hors consommables) pendant une durée de 2 ans à compter de leur date d'achat.

Nous vous souhaitons beaucoup de chaleur et de confort avec votre convecteur à pétrole.

Bien cordialement,

COMI

Service-Consommateurs

1 LISEZ PRÉALABLEMENT LE MANUEL D'UTILISATION.



2 EN CAS DE DOUTE, CONTACTEZ VOTRE REVENDEUR.

3 POUR LIRE, DÉPLIEZ LA DERNIÈRE PAGE.



L'UTILISATION DANS LES GRANDES LIGNES

Voici, dans les grandes lignes, la marche à suivre pour utiliser votre convecteur. Le MANUEL D'UTILISATION (page 5 et suivantes) reprend chaque étape en détail.

- 1** Retirez les différents emballages (fig. A).
- 2** Remplissez le réservoir amovible **7** (voir le chapitre B, fig. C).
- 3** Branchez la fiche dans la prise de courant.
- 4** Allumez le convecteur à l'aide de la touche  **13** (voir le chapitre D).
- 5** Modifiez si nécessaire la température à votre convenance à l'aide des touches de réglage (voir le chapitre E).
- 6** Pour éteindre le convecteur, appuyez sur la touche  **13**.



Le remplissage du réservoir doit se faire (sécurité contre l'incendie):

- soit appareil à l'arrêt,
 - soit dans un autre local que celui où est installé le chauffage,
 - dans tous les cas, l'utilisateur doit vérifier la bonne fermeture de son réservoir rechargé en dehors de toute source de chaleur ou de feux nus (voir le chapitre B).
- Votre convecteur dégagera une odeur de 'neuf' en chauffant pour la première fois.
 - Conservez votre combustible dans un endroit frais, à l'abri de la lumière après avoir fermé le ou les bidons avec le bouchon d'origine.
 - Le combustible vieillit. Utilisez à chaque début de saison de chauffage du nouveau combustible.
 - Si vous changez de marque et/ou de type de pétrole, vous devez d'abord vous assurer que le convecteur à pétrole consomme entièrement le combustible présent.

ÉLÉMENTS IMPORTANTES

- 1** Façade
- 2** Grille
- 3** Plateau inférieur
- 4** Couvercle du réservoir amovible
- 5** Panneau de réglage
- 6** Poignée
- 7** Réservoir amovible
- 8** Filtre à air
- 9** Cache du ventilateur
- 10** Sonde de température
- 11** Cordon d'alimentation électrique
- 12** Afficheur numérique
- 13** Touche 
- 14** Verrouillage sécurité enfants
- 15** Touche de réglage (heure et température)
- 16** Réglage de l'heure d'allumage désirée "Timer"
- 17** Touche ECONOMIQUE
- 18** Lampes témoins
- 19** Touche EXTENSION

CE QUE VOUS DEVEZ SAVOIR AU PRÉALABLE:

AÉREZ TOUJOURS SUFFISAMMENT

Quel que soit le modèle, vous devez toujours prévoir une pièce de volume minimal afin d'utiliser le convecteur en toute sécurité, sans aération supplémentaire. Si le volume de la pièce est plus petit que celui préconisé, vous devez toujours entrebâiller une fenêtre ou une porte ($\pm 2,5$ cm). Il est important que chaque pièce où l'appareil est utilisé soit munie d'une entrée d'air suffisante et d'une sortie d'air efficace (section minimale de 50 cm² pour chaque orifice). N'utilisez pas votre convecteur dans les pièces insuffisamment aérées ou situées en dessous du niveau du sol, et/ou-dessus de niveau plus haut que 1500 mètres, ni dans les caravanes, les bateaux et les cabines de véhicules. Toute modification du système de sécurité est interdite, car dans ce cas, nous ne pourrions plus garantir le bon fonctionnement du contrôleur d'atmosphère. En cas de doute, consultez votre distributeur.

LE COMBUSTIBLE APPROPRIÉ

Votre convecteur a été conçu pour fonctionner avec du pétrole pur, de haute qualité et dénué d'eau. Seuls ces combustibles vous assureront une combustion propre et optimale. Un combustible de moins bonne qualité peut se traduire par :

- ▶ un risque accru de pannes
- ▶ une combustion imparfaite
- ▶ une réduction de la durée de vie du convecteur
- ▶ un dégagement de fumée et/ou de mauvaise odeur
- ▶ un dépôt sur la grille ou le manteau

Un combustible approprié est donc essentiel pour un usage sûr et durable de votre convecteur.

Consultez toujours votre revendeur le plus proche sur le combustible approprié pour votre convecteur à pétrole.

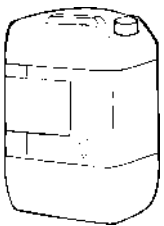

Seul un combustible approprié vous garantit un usage sûr et durable de votre convecteur.

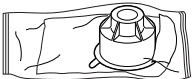

Vous trouverez ce bouchon de transport séparément dans le carton. Pour transporter le convecteur dans votre véhicule, utilisez obligatoirement le bouchon de transport. Il faut donc bien le conserver!

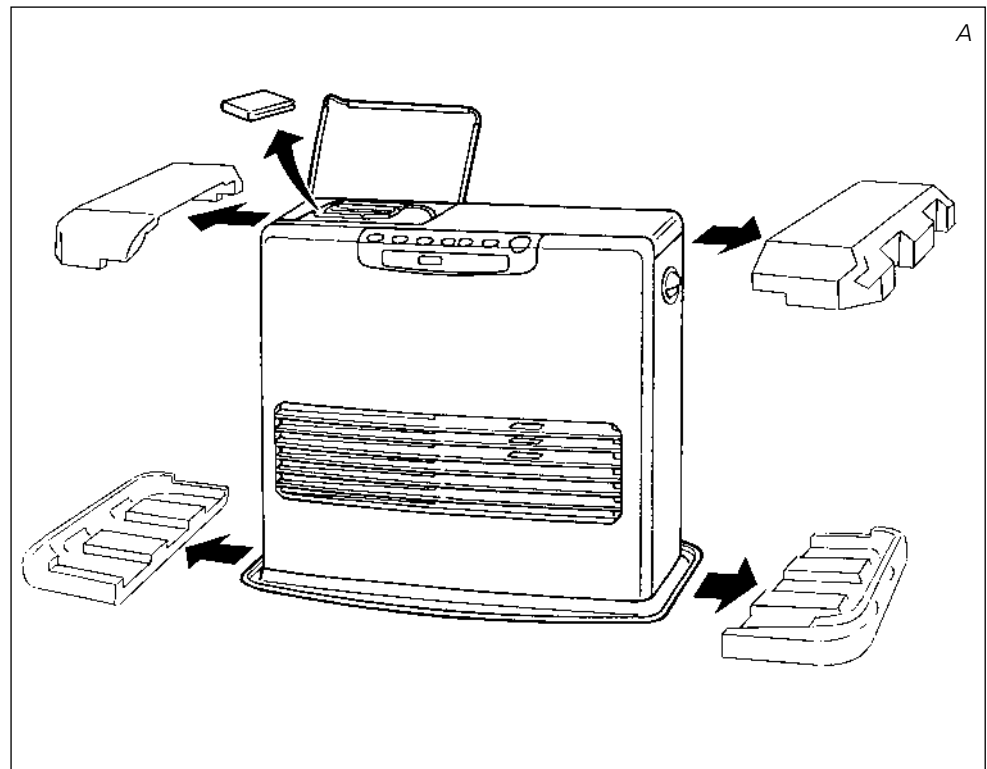

A INSTALLATION DU CONVECTEUR

- 1 Retirez avec précaution votre convecteur du carton et vérifiez-en le contenu. En plus du convecteur, vous devez disposer:
 - ▶ d'une pompe à main
 - ▶ d'un bouchon de transport
 - ▶ du présent manuel d'utilisation

- Conservez le carton et l'emballage (fig. A) à des fins d'entreposage et/ou de transport.

- 2 Ouvrez le couvercle du réservoir amovible 4 puis retirez l'emballage.

- 3 Remplissez le réservoir amovible comme indiqué au *chapitre B*.

- 4 La surface du sol doit être plane. Déplacez le convecteur s'il n'est pas parfaitement horizontal. N'essayez pas de corriger sa position en mettant en dessous des livres ou un objet quelconque.

- 5 Branchez la fiche 11 dans la prise de courant (220/230 volts CA - 50 Hz) et réglez l'heure à l'aide des touches de réglage 15 (voir le *chapitre C*).

- 6 Votre convecteur est maintenant prêt à l'emploi.

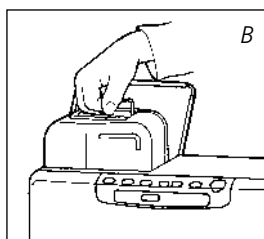

B REMPLISSAGE DU COMBUSTIBLE

Remplissez votre réservoir amovible dans un lieu approprié (au cas où vous renverseriez du combustible). Procédez comme suit:

- 1 Assurez-vous que le convecteur est éteint.

- 2 Soulevez le couvercle 4, dégagez le réservoir amovible 7 et retirez-le du convecteur (fig. B). Attention! quelques gouttes de combustible peuvent encore s'écouler du réservoir. Posez le réservoir amovible (bouchon en haut) puis dévissez le bouchon du réservoir.

- 3 Prenez la pompe à main et introduisez le tuyau rigide dans le bidon. Veillez à ce que ce dernier soit plus haut que le réservoir amovible (fig. C). Introduisez le tuyau flexible dans l'orifice du réservoir amovible.

- 4 Serrez le bouton situé au dessus de la pompe (en le tournant à droite).

- 5 Pressez la pompe plusieurs fois jusqu'à ce que le combustible commence à couler dans le réservoir amovible. Une fois que c'est le cas, vous n'avez plus besoin de presser la pompe.

- 6 Lors du remplissage, observez attentivement la jauge du niveau de combustible 7 (fig. D). Si celle-ci est pleine, désamorçez la pompe en desserrant le bouton situé sur la pompe (en le tournant à gauche). Ne remplissez jamais trop le réservoir, surtout si le combustible est très froid (en chauffant, le combustible se dilate).

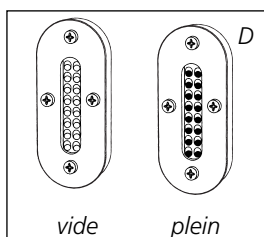
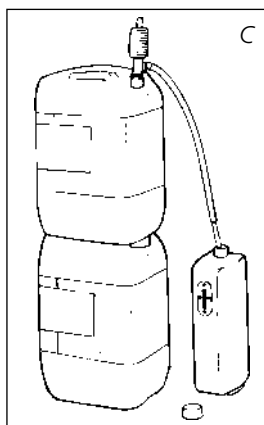

- 7** Ne laissez pas le combustible encore présent dans la pompe, remettez-le dans le bidon et retirez la pompe avec soin. Vissez le bouchon du réservoir minutieusement sur le réservoir. Essayez le combustible éventuellement renversé.
- 8** Vérifiez que le bouchon du réservoir est bien vissé. Remettez le réservoir amovible dans le convecteur (bouchon en bas). Refermez le couvercle. Pensez à fermer votre bidon pour éviter des dépôts d'eau.

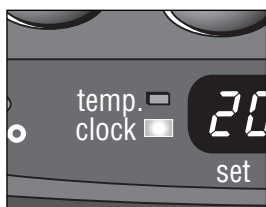

E: Si la lampe témoin CLOCK ne clignote plus, c'est que l'heure désirée est programmée.

C REGLAGE DE L'HEURE

Introduisez la fiche dans la prise de courant (220/230 Volts (A) 50HZ). La touche de mise en route **13** doit être en position OFF. Pour effectuer le réglage, appuyez d'abord sur la touche hour. La lampe témoin CLOCK et l'afficheur **12** se mettent à clignoter. Appuyez ensuite sur le bouton (**▼**hour) jusqu'à obtenir l'heure actuelle. Pour les minutes, appuyez sur la touche (**▲**min.). En appuyant une seule fois, vous augmentez la valeur petit à petit. Si vous maintenez la touche enfoncée, la valeur continue à augmenter jusqu'à ce que vous relâchiez la touche. Au bout de 10 secondes environ, la lampe témoin s'arrête de clignoter et l'information est en memoire. 5 Minutes après l'extinction du convecteur, l'information sur l'afficheur disparaîtra et le convecteur sera en position réserve (stand-by). Par appuyer sur un bouton quelconque, l'heure sera visible.



En cas de coupure de courant ou si la prise est débranchée, vous devez procéder de nouveau au réglage.

D MISE EN ROUTE DU CONVECTEUR

Au début, un convecteur à pétrole neuf dégage une certaine odeur. Prévoyez donc une aération supplémentaire.

Allumez toujours le convecteur en appuyant tout simplement sur la touché **13**. N'utilisez jamais d'allumettes ou de briquet.

Une fois le réglage de l'heure effectuée, allumez le convecteur en appuyant tout simplement sur la touche **13**. Cette dernière se met à clignoter pour indiquer que l'opération d'allumage est en cours. Cette opération dure quelques instants. Lorsque le convecteur s'allume, la touche **13** reste rouge. L'afficheur numérique **12** affiche deux nombres. Le voyant température s'allume. La température actuelle s'affiche sous l'inscription ROOM. La température désirée s'affiche sous l'inscription SET. Vous pouvez modifier cette dernière en vous servant des touches de réglage (voir le chapitre F).



E REGLAGE DE LA TEMPERATURE DE VOTRE CHOIX

Vous pouvez modifier la température désirée lorsque le convecteur est allumé en vous servant des touches de réglage **15**. Pour augmenter la température, appuyez sur la touche (**▲**min.), la lampe témoin TEMP **18** se met à clignoter. Pour diminuer la température, appuyez sur la touche (**▼**hour). Au bout de 10 secondes environ, la lampe témoin s'arrête de clignoter et la valeur sera enregistrée (fig. F).

Vous pouvez régler la température sur 6°C minimum et 28°C maximum. En cas de coupure de courant ou si la prise est débranchée la température désirée passe à la valeur standard soit 20°C.

- rebranchez l'appareil. Un message F-0 nous indique qu'il y a eu coupure de courant; appuyez sur le bouton **13**, reprogrammez l'heure (voir chapitre C), rallumez de nouveau l'appareil (voir chapitre D). En cas de coupure ou si la prise est débranchée.



F: A gauche la température désirée, à droite la température mesurée.

F PROGRAMMATION DE L'HEURE DESIREE (TIMER)

Le TIMER permet d'allumer automatiquement l'appareil à une heure désirée. Au préalable, vous devez avoir programmé l'heure actuelle (voir chapitre C) ainsi que votre température (voir chapitre E). Le convecteur doit être éteint.

Procédez comme suit:



G: La lampe témoin **TIMER** indique que la fonction timer est active.

- 1 Appuyez sur la touche 13 puis juste après sur la touche **TIMER** 16. La lampe témoin **TIMER** et l'afficheur se mettent à clignoter.
- 2 Enregistrez l'heure à laquelle le convecteur doit s'allumer en vous servant des touches de réglage 15. Appuyez ensuite sur la touche (hour) pour enregistrer l'heure et la touche (min.) pour les minutes (le réglage des minutes s'effectue de 5 en 5 minutes).
- 3 Au bout de 10 secondes environ, l'afficheur numérique se met en mode **CLOCK** (horloge) et la lampe témoin **TIMER** s'allume, indiquant que la fonction timer est active (fig. G).
- 4 Le timer permet d'obtenir la température désirée à l'heure programmée. L'appareil calcule lui-même à quel moment il doit se mettre en route pour obtenir la température voulue (Fuzzy logics).



Si vous désirez éteindre le convecteur ou changer l'heure de démarrage, il vous suffit simplement d'appuyer sur la touche **TIMER** (voir le chapitre G).

Afin de désactiver la fonction du timer, appuyez une seule fois sur la touche 13.

G EXTINCTION DU CONVECTEUR

Il y a deux manières d'éteindre le convecteur:

- 1 Appuyez sur la touche 13. L'afficheur numérique se met en mode **CLOCK** et la flamme s'éteint.
- 2 Si vous désirez éteindre le convecteur et faire en sorte qu'il s'allume la prochaine fois automatiquement sous l'effet du timer, appuyez sur la touche **TIMER** 16. Vous pouvez servir des touches de réglage 15 (voir chapitre F).

H LE ROLE DE L'AFFICHEUR NUMERIQUE

L'afficheur numérique 12 sert non seulement à afficher l'heure et la température (consignées) (chapitres C, E et F) mais encore à signaler des pannes. Le code qui apparaît sur l'afficheur vous indique ce qui se passe:



En cas de panne, l'afficheur numérique vous indique ce qui se passe.

CODE	INFORMATION	ACTION
E - 0	Surchauffe du convecteur.	Laissez refroidir, puis rallumez.
F - 0	Panne de courant secteur.	Rallumez le convecteur.
E - 1	Thermostat défectueux.	Contactez votre revendeur.
F - 1	Thermistance du brûleur défectueuse.	Contactez votre revendeur.
E - 2	Problèmes de mise en marche.	Contactez votre revendeur.
E - 5	Protection anti-renversement .	Rallumez le convecteur.
E - 6	Mauvaise combustion.	Contactez votre revendeur.
E - 7	Température ambiante supérieure à 28°C.	Rallumez le convecteur si nécessaire.
E - 8	Moteur soufflant défectueux.	Contactez votre revendeur.
E - 9	Filtre à air encrassé ou Pompe à combustible encrassée.	Nettoyez le filtre. Contactez votre revendeur.
49 Hr	Le poêle a fonctionné sans interruption pendant 49 heures et s'est éteint automatiquement.	Rallumer le poêle.
-- : -- (+ lampe témoin "FUEL" clignotante)	Combustible épuisé.	Remplissez le réservoir amovible.
-- : -- (+ lampe témoin "VENT" clignotante)	Manque d'aération.	Aérer.

Si la panne persiste ou en cas de doute, vous devez toujours contacter votre revendeur.

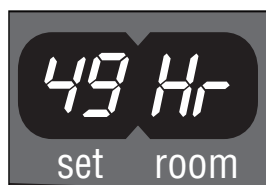

ARRÊT AUTOMATIQUE

Ce poêle est équipé d'un système de sécurité qui éteint le poêle après 49 heures de fonctionnement sans interruption. L'écran affiche alors l'information suivante: 49 Hr. Si vous le souhaitez, vous pouvez rallumer le poêle en appuyant sur le bouton  13 (MARCHE/ARRÊT) (voir chapitre D).





SYSTEME AUTONETTOYANT

Si l'appareil fonctionne en puissance maxi durant deux heures, le nettoyage de la chambre de combustion s'effectue automatiquement. L'afficheur numérique va passer progressivement de CL:05 à CL:00. Durant ces 5 minutes de nettoyage automatique, l'appareil sera en position mini. L'opération de nettoyage effectuée, le convecteur à pétrole reprendra sa position initiale.



I VERROUILLAGE DE SECURITE ENFANTS

Vous pouvez utiliser le verrouillage de sécurité enfants pour éviter toute modification accidentelle des réglages du convecteur. La seule touche qui n'est pas verrouillée par le bouton sécurité enfants est le bouton de mise en marche  13. Si le convecteur est éteint et que le bouton verrouillage est activé, l'appareil ne peut pas s'allumer. Activez le verrouillage de sécurité en appuyant la touche KEY LOCK  14 pendant plus de 3 secondes. La lampe témoin KEY-LOCK s'allume (fig. H) pour indiquer que le verrouillage de sécurité enfants est actif. Pour désactiver le verrouillage de sécurité enfants, appuyez encore une fois pendant plus de 3 secondes sur la touche KEY-LOCK  14.

H: Si la lampe témoin KEY-LOCK est allumée, c'est que le verrouillage de sécurité enfants est activé.



J L'UTILISATION DE LA TOUCHE ÉCONOMIQUE 'SAVE'

La fonction 'SAVE' vous permet de limiter la température. Si cette fonction est active, le convecteur s'éteindra automatiquement si la température ambiante (ROOM) dépasse de 3°C la température désirée (SET). Si la température ambiante est en dessous ou égale à la température désirée, le convecteur se rallumera automatiquement.

Pour activer la fonction 'SAVE', appuyez sur la touche correspondante  17. La lampe témoin SAVE s'allume (fig. I). Pour désactiver cette fonction, appuyez de nouveau sur la touche SAVE.

I: Si la lampe témoin SAVE s'allume, le convecteur s'allume et s'éteint automatiquement afin de rester dans les limites d'une certaine plage de températures.





Même sans la fonction 'SAVE', votre convecteur veille à ce que la température désirée soit approximativement maintenue en adaptant sa capacité de chauffage. 'SAVE' est une position économique que vous employez lorsque, par exemple, vous n'êtes pas présent dans la pièce ou pour maintenir la température de la pièce en position "Hors gel".



K LA LAMPE TÉMOIN 'FUEL'

Si la lampe témoin FUEL commence à s'allumer, vous disposez encore de 10 minutes de combustible. Un compte à rebours s'effectue sur l'afficheur numérique  12 (fig. J). Vous entendez un signal d'alarme toutes les 2 minutes, vous indiquant que vous devez faire le plein de combustible. Vous avez le choix entre 2 possibilités:

- ▶ Vous intervenez en remplissant le réservoir amovible, le convecteur reprend son fonctionnement normal.
- ▶ Vous appuyez sur le bouton 'EXTENSION'  19, alors vous disposez de 50 minutes de combustible. Le convecteur se met en mode réduit. Un compte à rebours s'effectue sur l'afficheur numérique  12 (fig. J). Lorsqu'il ne reste que 10 minutes de combustible, vous entendez le signal d'alarme toutes les 2 minutes.

Si vous n'intervenez pas, le convecteur s'éteint de lui-même. La lampe témoin 'FUEL' se met alors à clignoter et l'afficheur numérique affiche quatre tirets (---).

J: Si la lampe témoin FUEL s'allume, vous verrez sur l'afficheur numérique combien il vous reste de temps avant que l'appareil ne s'éteigne par manque de combustible.

Si le convecteur a entièrement épuisé son combustible, une fois le plein effectué, vous devez attendre que le voyant 'FUEL' s'éteigne avant de rallumer le convecteur.

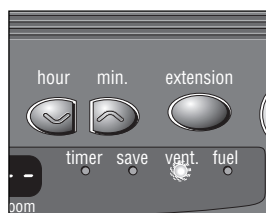

K: Si la lampe témoin 'VENT' clignote, vous devez aérer davantage

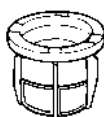
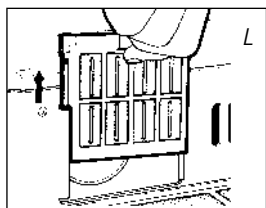

Filter à combustible

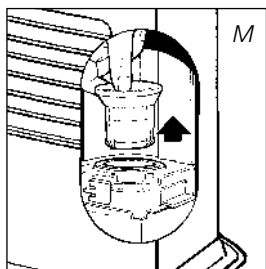

L LA LAMPE TÉMOIN 'VENT'

Si la lampe témoin VENT commence à clignoter, elle indique que la pièce n'est pas suffisamment aérée (fig. K). Le poêle s'éteindra automatiquement.

Si la lampe témoin 'VENT' reste allumée après que vous ayez aéré, contactez votre revendeur.

M ENTRETIEN

Avant d'effectuer l'entretien de votre convecteur, vous devez éteindre celui-ci et le laisser refroidir.

Votre convecteur exige peu d'entretien. Mais vous devez nettoyer chaque semaine le filtre à air ⑧ et le cache du ventilateur ⑨ à l'aide d'un aspirateur, et la grille ② à l'aide d'un chiffon. Retirez de temps à autre le filtre à air pour le nettoyer à l'eau savonneuse (fig. L). Veillez à ce que le filtre à air soit bien sec avant de le remettre en place.

Vérifiez aussi régulièrement le filtre à combustible:

- 1 Enlevez le réservoir amovible ⑦ hors du convecteur puis retirez le filtre à combustible (fig. M). Ayez un chiffon à portée de main pour essuyer le combustible restant.
- 2 Retirez le filtre à combustible et nettoyez-le avec du pétrole ou à l'aide d'une soufflette (ne nettoyez jamais à l'eau!)
- 3 Remettez le filtre à combustible en place dans le convecteur.

Nous vous conseillons de nettoyer de temps en temps la poussière et les taches au moyen d'un chiffon sec. A défaut de quoi, des taches tenaces peuvent se former.

Ne démontez pas les composants du convecteur. Pour toute réparation éventuelle, contactez toujours votre revendeur.



Si le cordon d'alimentation électrique est endommagé, seul un installateur agréé peut le remplacer par un cordon de type H05 VV-F.

N ENTREPOSAGE (FIN DE LA SAISON)

En fin de saison, rangez le convecteur dans un lieu sans poussière, si possible en utilisant l'emballage d'origine.

Vous ne pourrez pas conserver le combustible restant pour la saison suivante. Allumez le convecteur et laissez-le consommer entièrement son combustible. Ne jetez pas le combustible n'importe où. Observez les règles en vigueur dans votre commune concernant les déchets chimiques.

Dans tous les cas, vous devez commencer la nouvelle saison avec du combustible neuf. Lorsque vous reutiliserez votre convecteur suivez les instructions de mise en marche (dès chapitre A).

O TRANSPORT

Afin d'éviter les fuites de combustible durant le transport du convecteur, vous devez prendre les précautions suivantes:

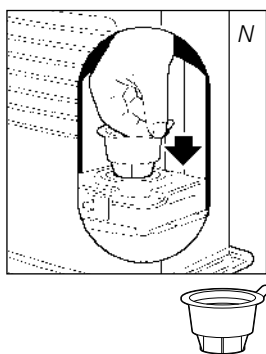

Bouchon de transport

- 1 Laissez le convecteur refroidir.
- 2 Retirez le réservoir amovible 7 du convecteur et retirez le filtre à combustible (voir le chapitre M, fig. M). Ce dernier peut goutter un peu; gardez un chiffon à portée de main. Conservez le filtre et le réservoir amovible indépendamment du convecteur.
- 3 Mettez le bouchon de transport à la place du filtre à combustible (fig. N) et enfoncez-le bien.
- 4 Transportez le convecteur toujours en position verticale.

P SPÉCIFICATIONS TECHNIQUES

Allumage	électrique	
Combustible	Combustible liquide pour appareils mobiles de chauffage (Arrêté du 8/1/1998)	
Puissance nominale moyenne	207 g/h	2485 Watt
Puissance calorifique max.	325 g/h	3900 Watt
Puissance calorifique min.	89 g/h	1070 Watt
Conseiller pour des pièces normalement airées (m ³)**	minimum 35	maximum 170
Volume minimal à chauffer par heure d'utilisation pour des pièces sans renouvellement de l'air (m ³)	60	
Consommation de combustible (l/heure)*	0,406	
Consommation de combustible (g/heure)*	325	
Autonomie du réservoir (heures)	minimum 13,3	maximum 48,6
Contenance du réservoir amovible (litres)	5,4	
Poids (kg)	11	
Dimensions (mm) (plateau inférieur compris)	largeur	516
	profondeur	315
	hauteur	450
Accessoires	pompe à main	
	bouchon de transport	
Tension secteur	220 V / 230 V - AC / 50 Hz	
Consommation électrique	allumage	320 W
	continu	29 W
Niveau sonore	minimum 21 dB	maximum 36 dB

* En cas de réglage en position maximale

** Ces valeurs sont données à titre indicatif

Le marquage CE correspond à la conformité aux normes EN 60-335 partie 1 (1995) et EN 50-165 (08/97)

Q CONDITIONS DE GARANTIE

Votre convecteur est couvert par une garantie de 2 ans à compter de la date d'achat. Durant cette période, tous les vices de fabrication ou de conception seront réparés gratuitement. De plus, les règles suivantes s'appliquent :

- 1 Nous rejetons expressément toute autre demande d'indemnisation, y compris en cas de préjudice indirect.
- 2 La réparation ou le changement de pièces effectués dans la période de garantie n'entraîne pas la reconduction de la garantie.



- 3** La garantie ne s'applique pas dans les cas suivants: modifications apportées au convecteur, usage de pièces non d'origine, réparations du convecteur effectuées par des tiers.
- 4** Les pièces sujettes à l'usure normale, comme le tamis et la pompe à main ne sont pas couvertes par la garantie.
- 5** La garantie s'applique uniquement si vous présentez le bon d'achat d'origine, daté et ne portant pas de modifications.
- 6** La garantie ne s'applique pas en cas de dommage occasionné par des manipulations non conformes au manuel d'utilisation, par une négligence ou par l'usage de combustible non approprié ou usagé. Un combustible non approprié peut même être dangereux*.
- 7** Les frais d'expédition et les risques liés à l'envoi du convecteur ou de ses pièces sont toujours à la charge de l'acheteur.

En cas de problème, consultez le manuel d'utilisation. Si le problème persiste, consultez votre revendeur.

* Les matières hautement inflammables, par exemple, peuvent produire une combustion incontrôlable avec, pour conséquence, un jaillissement des flammes. Dans ce cas, ne déplacez pas le convecteur mais éteignez-le immédiatement. En cas d'urgence, vous pouvez utiliser un extincteur mais uniquement du type B: extincteur à acide carbonique ou à poudre.

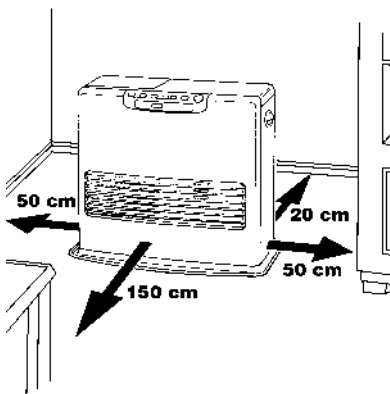

10 CONSEILS POUR UN USAGE EN TOUTE SÉCURITÉ

- 1** Attirez l'attention des enfants sur la présence d'un convecteur en combustion.
- 2** Ne déplacez pas le convecteur lorsqu'il chauffe ou s'il est encore brûlant. Dans ces conditions, il ne faut pas ajouter du combustible ni entreprendre l'entretien du convecteur.
- 3** Placez l'avant du convecteur à au moins 1,5 mètre du mur, des rideaux et des meubles.
- 4** N'utilisez pas le convecteur dans des pièces poussiéreuse ni dans des endroits à fort courant d'air. Dans ces deux cas, la combustion ne sera pas optimale. Ne pas utiliser le convecteur près d'un point d'eau (bain, douche, piscine, etc.).
- 5** Eteignez le convecteur avant de sortir ou d'aller vous coucher. Si vous devez vous absenter longtemps (vacances par exemple), retirez la fiche de la prise de courant.
- 6** Conservez le combustible exclusivement dans des réservoirs et bidons adaptés.
- 7** Veillez à ce que le combustible ne soit pas exposé à la chaleur ou à des écarts de température extrêmes. Conservez le combustible toujours dans un endroit frais, sec et sombre (la lumière solaire dégrade la qualité du combustible).
- 8** N'utilisez jamais le convecteur dans des endroits où des gaz, solvants ou vapeurs nocifs (par exemple: gaz d'échappement ou vapeurs de peinture) peuvent être présents.
- 9** La grille du convecteur devient brûlante. Ne pas couvrir le convecteur (risques d'incendie).
- 10** Aérez toujours suffisamment.

Estimado Cliente:

Le felicitamos por la compra de su estufa portátil. Usted acaba de comprar un producto de calidad absoluta, que le dará plena satisfacción durante muchos años, a condición de que lo utilice debidamente. Por lo tanto, es importante que lea primero este manual del usuario, para un máximo rendimiento y utilidad de su estufa.

En nombre del fabricante le ofrecemos una garantía de 24 meses para toda clase de faltas de fabricación y de material.

Le deseamos mucho y agradable calor, con su nueva estufa portátil.

Un cordial saludo,

COMI

Departamento Atención al Cliente

1 LEA PRIMERO EL MANUAL DEL USUARIO.



2 EN CASO DE DUDA, CONSULTE A SU DISTRIBUIDOR.

3 PARA LEER ESTE MANUAL, DESPLIEGUE LA ÚLTIMA PÁGINA.



EL USO A GRANDES RASGOS

Estos son a grandes rasgos los pasos a seguir para la utilización de su estufa. Para su correcta utilización, le remitimos al MANUAL (pág. 15 y siguientes).

- 1** Retire todo el material de embalaje (fig. A).
- 2** Llene el depósito extraíble **7** (vea capítulo B, fig. C).
- 3** Conecte en la toma de corriente.
- 4** Encienda la estufa, accionando el botón de  **13** (vea capítulo D).
- 5** Si se desea, cambie la temperatura con los botones de ajuste (vea capítulo E).
- 6** Apague la estufa, oprimiendo el botón de  **13**.

- La primera vez que encienda su estufa, desprenderá un olor a "nuevo".
- Guarde el combustible en un lugar fresco y oscuro.
- El combustible envejece. Comience cada otoño con nuevo combustible.
- En caso de que cambie de marca y/o de tipo de combustible, debe asegurarse primero de que la estufa ha consumido todo el combustible presente.

PIEZAS IMPORTANTES

- 1** Placa frontal
- 2** Rejilla frontal
- 3** Placa base
- 4** Tapa del depósito extraíble
- 5** Panel de mando
- 6** Asa
- 7** Depósito extraíble
- 8** Filtro del aire
- 9** Rejilla protectora del ventilador
- 10** Termostato
- 11** Enchufe + cable
- 12** Display de información
- 13** Botón de 
- 14** Seguro de niños
- 15** Botones de ajuste (hora y temperatura)
- 16** Temporizador
- 17** Botón SAVE (AHORRO)
- 18** Pilotos
- 19** Botón EXTENSION

LO QUE DEBE SABER PREVIAMENTE

VENTILAR SIEMPRE SUFICIENTEMENTE

Para todos los modelos y para poder utilizar la estufa con toda seguridad sin necesidad de ventilación suplementaria, es necesario un espacio mínimo (vea capítulo P). Si el espacio en cuestión es más pequeño que el indicado, deberá siempre entreabrir una puerta o ventana ($\pm 2,5$ cm). Aconsejamos lo mismo en el caso de ser una habitación muy aislada o que esté protegida contra las corrientes de aire y/o esté a una altura de 1500 metros. Además, en caso de falta de ventilación (léase: falta de oxígeno), la estufa se apagará automáticamente. No utilice su estufa en sótanos ni en otros espacios subterráneos.

EL COMBUSTIBLE APROPIADO

Su estufa está diseñada para quemar parafina líquida (combustible especial para estufas), de alta calidad y sin agua. Solamente este combustible asegura una combustión limpia y completa: Un combustible de calidad inferior puede conducir a:

- ▶ mayor probabilidad de que se produzcan averías
- ▶ una combustión incompleta
- ▶ una reducción en la durabilidad de la estufa
- ▶ la formación de humo y/o malos olores
- ▶ adherencia en la rejilla o en el revestimiento

El combustible apropiado es, por lo tanto, esencial para un uso seguro, eficaz y cómodo de su estufa.

Consulte siempre al distribuidor más cercano sobre el combustible apropiado para su estufa.

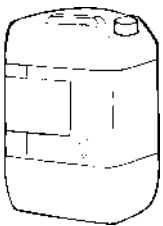

Solamente el combustible apropiado le garantiza un uso seguro, eficaz y cómodo de su estufa.

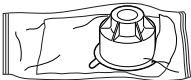

Este tapón de transporte (amarillo) lo encontrará en la caja. Solamente con este tapón podrá transportar su estufa sin problemas. ¡ Por consiguiente, guárdelo bien!

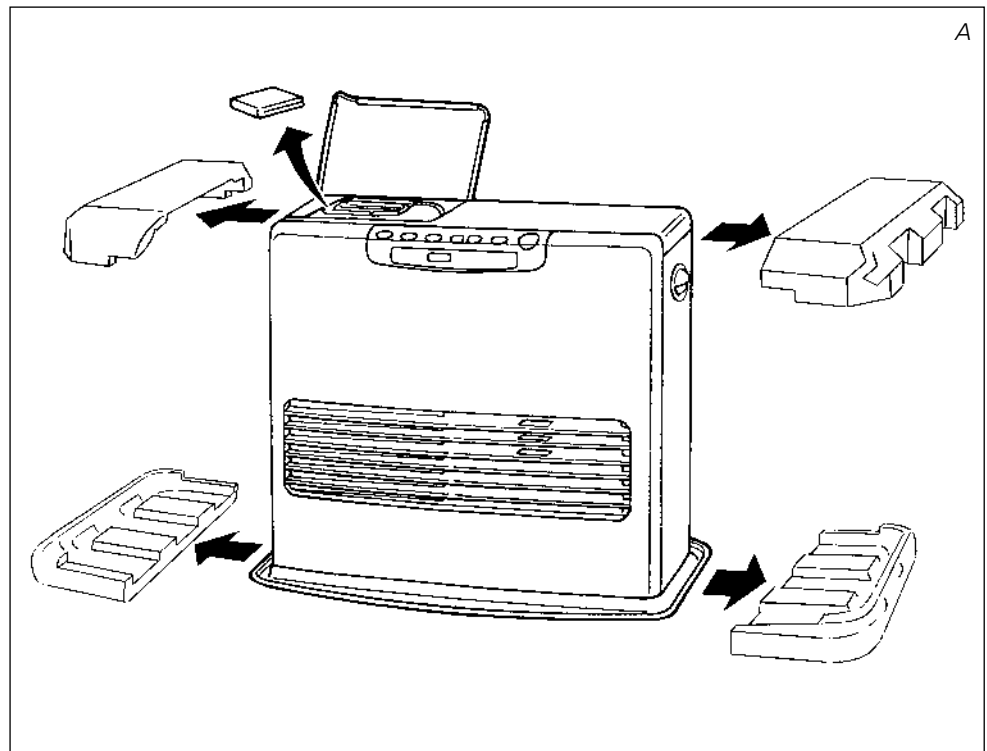

A INSTALACION DE LA ESTUFA

- 1 Extraiga de la caja con cuidado la estufa y controle el contenido.
Además de la estufa, la caja debe contener:
 - ▶ una bomba manual de combustible
 - ▶ un tapón de transporte (amarillo)
 - ▶ el presente manual del usuario

Guarde la caja y el material de embalaje (fig. A) para almacenar o transportar la estufa.

- 2 Abra la tapa del depósito extraíble ④ y retire el trozo de cartón y el plástico. Pegue la etiqueta por la cara interior de la tapa.
- 3 Llene el depósito extraíble, siguiendo las instrucciones del *capítulo B*.
- 4 El suelo debe ser sólido y nivelado. Desplace la estufa si no está bien nivelada. No intente corregir esta posición, colocando libros u otros objetos debajo.
- 5 Introduzca el enchufe ⑪ en la toma (220/230 Voltios - CA/50 Hz) y grave la hora correcta con los botones de ajuste ⑮ (vea *capítulo C*).
- 6 Su estufa está ahora lista para su uso.

B LLENAR DE COMBUSTIBLE

No llene nunca el depósito extraíble dentro del salón, hágalo en un lugar más apropiado (existe siempre el riesgo de que caigan gotas de combustible). Proceda como sigue:

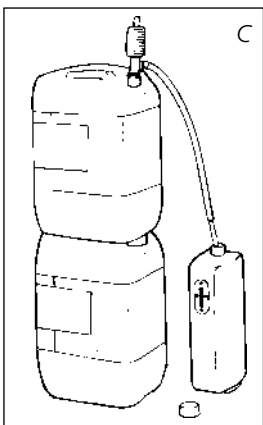
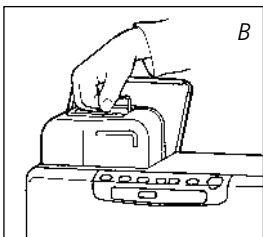

- 1 Asegúrese de que la estufa está apagada.
- 2 Abra la tapa ④ y extraiga el depósito extraíble ⑦ de la estufa (fig. B). Atención: el depósito puede gotear algo. Ponga el depósito extraíble en el suelo (tapón hacia arriba) y desenrosque el tapón.
- 3 Coja la pequeña bomba manual de combustible e introduzca el tubo liso, más rígido en el bidón, procurando que éste último esté colocado más alto que el depósito extraíble (fig. C). Introduzca la goma flexible ranurada en el orificio del depósito extraíble.
- 4 Apriete el botón situado encima en la bomba (girándolo hacia la derecha).
- 5 Comprímase algunas veces la bomba, hasta que el combustible comience a entrar en el depósito extraíble. Una vez que esto suceda, ya no hace falta comprimir más la bomba.

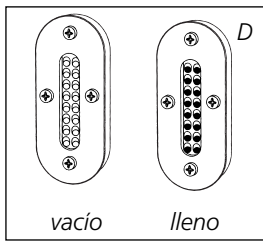

- 6 Durante la operación de llenado, no deje de vigilar el indicador del combustible del depósito extraíble 7 (fig. D). Si está lleno, cese de llenar aflojando el botón situado encima en la bomba (hacia la izquierda). Nunca llene el depósito hasta el tope, sobre todo cuando el combustible esté muy frío (el combustible se dilata por el calor).
- 7 Deje que el combustible presente en la bomba se vacíe en el bidón y retire la misma con cuidado. Cierre el depósito, enroscando el tapón cuidadosamente. Limpie eventuales gotas de combustible que hayan podido caer.
- 8 Controle si el tapón del depósito está en posición recta y debidamente apretado. Coloque el depósito extraíble de nuevo en la estufa (tapón hacia abajo). Cierre la tapa.

C AJUSTE DEL RELOJ

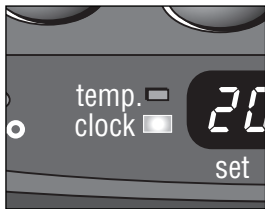

E: Cuando el piloto CLOCK deja de parpadear, la hora introducida queda programada.

Para ajustar la hora, la estufa debe estar apagada y el enchufe conectado en la toma. Para ello, se manipula los botones de ajuste 15. Primero, pulse uno de estos botones para activar esta función (el piloto CLOCK así como el display 12 de información comenzarán a parpadear). A continuación, se pone la hora con el botón izquierdo (▼hour) y los minutos con el botón derecho (▲min.). Pulsando una sola vez, se incrementa paso a paso. Manteniendo el botón oprimido, el valor subirá hasta que lo suelte. Después de unos 10 segundos, el piloto cesará de parpadear y la hora introducida quedará programada. Cinco minutos después de apagar la estufa, la información ya no se presenta en el display; la estufa se pone en stand-by. Oprimiendo cualquier botón, volverá a aparecer la hora en el display.



Si la estufa ha sido desenchufada (o la corriente ha sido cortada), se debe ajustar de nuevo la hora.

D ENCENDER LA ESTUFA

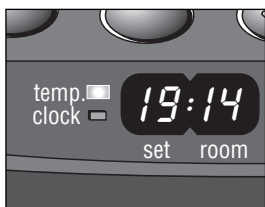

F: A la izquierda la temperatura deseada, a la derecha la temperatura existente

Al principio, una estufa nueva desprende siempre algún olor. Por consiguiente, asegúrese de que haya ventilación suplementaria. Encienda la estufa siempre con el botón 13. No utilice nunca cerillas o un mechero.

Para encender la estufa, basta con oprimir un momento el botón 13. Este comenzará a parpadear, señal de que el proceso de encendido está funcionando. Una vez que la estufa esté quemando, el proceso de ignición durará un momento, el botón 13 deja de parpadear y se pondrá de color rojo. El display de información 12 muestra dos cifras. El piloto situado junto a éstas hace referencia a la temperatura (fig. F). Las cifras debajo de ROOM indican la temperatura actual, mientras que debajo de SET figura la temperatura programada. Esta última la puede cambiar con los botones de ajuste (vea capítulo E).

E PROGRAMACION DE LA TEMPERATURA

Para cambiar la temperatura programada, la estufa debe estar encendida. Utilice para ello los botones de ajuste 15. Primero, pulse uno de estos botones para activar esta función (el piloto TEMP al lado del display de información 12 comenzará a parpadear). A continuación, para subir la temperatura deseada, oprima el botón derecho (▲min.) y para bajarla, oprima el botón izquierdo

(▼hour). Pulsando una sola vez, se aumenta el valor paso a paso. Después de unos 10 segundos, el piloto cesará de parpadear y la temperatura introducida queda programada (fig. F).

La temperatura programable mínima es 6°C y la máxima es 28°C. Si la estufa ha sido desenchufada (o la corriente ha sido cortada) la temperatura programada volverá automáticamente al valor estándar de 20°C.

F LA UTILIZACION DEL TEMPORIZADOR (TIMER)

El temporizador permite encender la estufa de forma automática, a una hora previamente programada.

Para programar el temporizador, es necesario que el reloj indique la hora correcta (vea capítulo C) y la estufa debe estar apagada.

Proceda como sigue:

- 1 Oprima el botón  13 y a continuación el botón TIMER 16. El piloto TIMER así como el display de información 12 comenzarán a parpadear.
- 2 Con los botones de ajuste, programe la hora a la que la estufa ha de encenderse 15. El botón izquierdo (▼hour) sirve para programar las horas y el botón derecho (▲min.) para los minutos (los minutos se programan de 5 en 5).
- 3 Después de unos 10 segundos, el display de información se pone de nuevo en CLOCK y se enciende el piloto TIMER, señal de que la función del temporizador está activada (fig. G).
- 4 El temporizador se ocupa de que la temperatura ambiente sea aproximadamente la deseada durante el tiempo programado.



G: El piloto TIMER indica que el temporizador está activado.



Si desea apagar la estufa de forma manual y para que después vuelva a encenderse con el temporizador, basta con oprimir el botón TIMER (vea capítulo G).

Para anular el ajuste del temporizador, pulse una vez  13.

G APAGADO DE LA ESTUFA

Existen dos formas para apagar la estufa:

- 1 Oprima el botón  13. El display de información saltará a CLOCK y después de 1 minuto la llama quedará extinguida.
- 2 Para apagar la estufa de forma manual y de manera que la próxima vez se encienda con el temporizador, oprima el botón TIMER 16. Así, no solamente se apagará la estufa propiamente dicha, sino que se activa al mismo tiempo la función del temporizador. Puede cambiarse la hora deseada con los botones de ajuste 15 (vea capítulo F).

H LA INFORMACION DEL DISPLAY

El display de información 12 no solamente sirve para mostrarle la hora y temperatura (programadas) (capítulo C, E y F), sino que a la vez nos indica eventuales fallos. El código del display le informa del estado:



En caso de producirse un fallo, aparecerá un código en el display de información.

CODIGO	INFORMACION	SOLUCION
E - 0	Temperatura dentro de la estufa demasiado alta.	Deje enfriar la estufa y vuelva a encenderla después.
F - 0	Tensión de red interrumpida.	Encienda la estufa de nuevo.
E - 1	Termostato averiado.	Consultar al distribuidor.
F - 1	Resistencia del quemador averiado.	Consultar al distribuidor.
E - 2	Problemas de ignición.	Consultar al distribuidor.
E - 5	Seguro anti vuelco.	Encender la estufa nuevamente.
E - 6	Mala combustión.	Consultar al distribuidor.
E - 7	Temperatura ambiente superior a los 28°C.	Si fuese necesario, encender la estufa de nuevo.
E - 8	Ventilador averiado.	Consultar al distribuidor.
E - 9	Filtro de aire está sucio o bomba de combustible está sucia.	Limpiar el filtro Consultar al distribuidor.
49 Hr	La estufa ha estado encendida 49 horas sin interrupción y se ha apagado automáticamente.	Encienda la estufa de nuevo
-- : -- (+ cuando parpadea el piloto FUEL)	Combustible agotado.	Llenar el depósito extraíble.
-- : -- (+ cuando parpadea el piloto VENT)	Falta de ventilación.	Mejorar la ventilación.

En caso de producirse fallos no mencionados en esta lista, siempre consultar al distribuidor.

APAGADO AUTOMÁTICO

Esta estufa está dotada de un sistema de seguridad que apaga la estufa automáticamente después de 49 horas de funcionamiento sin interrupción. En el display aparecer 49 Hr. Si lo desea, podrá encender la estufa de nuevo, oprimiendo el botón 13 (véase capítulo D).

MODO DE LIMPIEZA AUTOMÁTICA

Si la estufa ha funcionado en su máximo de forma continua durante dos horas, el quemador se limpiará automáticamente. Esto se señalará en el display con el código CL:05, que irá bajando hasta CL:00. En estos 5 minutos la estufa funciona en su mínimo, mientras que el quemador se limpia automáticamente. Después la estufa empezará a funcionar en su máximo automáticamente.

I EL SEGURO DE NIÑOS

El seguro de niños se utiliza para evitar que éstos cambien los ajustes de la estufa accidentalmente. Cuando la estufa está encendida con el seguro activado, solamente es posible apagarla. Cuando la estufa está apagada, el seguro evita que sea encendida accidentalmente. El seguro de niños se activa, oprimiendo el botón de referencia 14 y manteniéndolo oprimido más de 3 segundos. A continuación se iluminará el piloto KEY-LOCK (fig. H), en señal de que el seguro de niños está activado. Para desactivar el seguro de niños, mantener oprimido nuevamente el botón KEY-LOCK durante más de 3 segundos.



H: Cuando el piloto KEY-LOCK se ilumina, está activado el seguro de niños.



I: Cuando el piloto SAVE se ilumina, la estufa se encenderá y se apagará automáticamente, manteniendo la temperatura dentro de un determinado margen.



J: Cuando el piloto FUEL está encendido, el display de información indica la reserva de combustible, expresado en minutos.

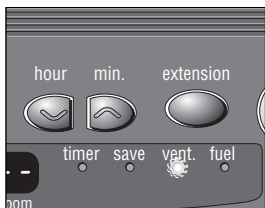

K: Cuando el piloto VENT parpadea, se debe ventilar la habitación.

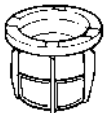
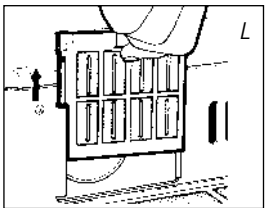

Filtro del combustible

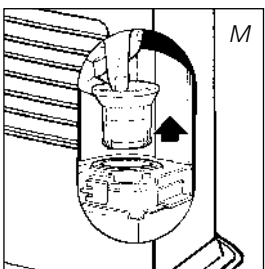

J USO CORRECTO DE LA FUNCION 'SAVE'

La función 'SAVE' permite limitar la temperatura. Cuando esta función está activada, la estufa se apagará automáticamente, cuando la temperatura ambiente sea 3°C superior a la temperatura programada. Al alcanzar la temperatura ambiente programada, la estufa volverá a encenderse automáticamente.

Para activar la función 'SAVE', oprima el botón de referencia 17. El piloto SAVE centelleará (fig. I). Para desactivar esta función, pulse una vez más el botón SAVE.



También sin el ajuste 'SAVE', la estufa cuida de mantener la temperatura programada aproximadamente, adaptando su capacidad calorífica. 'SAVE' es una posición de ahorro muy práctico.

K EL PILOTO 'FUEL'

Cuando el piloto "FUEL" empieza a iluminarse, la estufa tiene combustible todavía para los 10 siguientes minutos. Ahora es el momento de llenar el depósito. Si no lo quiere llenar enseguida, oprimiendo el botón "EXTENSION" 19, Ud. puede prolongar este tiempo hasta 50 minutos. De esta forma, la estufa empieza a funcionar automáticamente en su mínimo. En el display aparece el número 50 que irá bajando hasta 10. A partir de este momento, la estufa emitirá cada 2 minutos una señal sonora, indicando que hay que rellenar el depósito extraíble. En caso de que Usted no reaccione, la estufa se apagará automáticamente y sonará otra señal de advertencia. Ahora, el piloto "FUEL" parpadeará y en el display parpadearán 4 rayas (--:--). Para anularlo, pulse una vez el botón 18.

Si la estufa ha agotado el combustible, hay que esperar un momento al llenarla la próxima vez, hasta que la estufa esté de nuevo listo para ser usada.

L EL PILOTO 'VENT'

Cuando el piloto VENT comienza a parpadear, es signo de que no hay suficiente ventilación en el habitáculo (fig. K). La estufa se apagará automáticamente.

Si el piloto VENT continúa parpadeando después de la ventilación extra, consulte al distribuidor.

M MANTENIMIENTO

Antes de realizar trabajos de mantenimiento, apague la estufa y déjela enfriar. A continuación, desconéctela de la red.

Su estufa requiere poco mantenimiento. Lo que sí es preceptivo, limpiar semanalmente con el aspirador el filtro del aire 8 y la rejilla protectora del ventilador 9 así como limpiar la rejilla frontal 2 con un paño húmedo. Retire regularmente el filtro del aire (fig. L) y límpielo con agua jabonosa. Asegúrese de que el filtro del aire está bien seco, antes de volver a colocarlo en su sitio.

Asimismo, controle periódicamente el filtro del combustible:

- 1 Saque el depósito extraíble 7 de la estufa y retire el filtro del combustible (fig. M). Este puede gotear; tenga un trapo a mano.

- 2 Sacuda el filtro del combustible incidiendo en un fondo duro para quitar los posos. **(¡Nunca limpiar con agua!)**
- 3 Coloque el filtro del combustible en la estufa.

Se recomienda quite el polvo y las manchas a tiempo con un paño húmedo, ya que si no, podrían formarse manchas tenaces.



No manipule Usted mismo otras piezas de la estufa. Para eventuales reparaciones, consulte siempre a su distribuidor. Si el cable eléctrico está dañado, tan solo un instalador cualificado esta autorizado para cambiarlo por el tipo H05 VV-F.

N ALMACENAMIENTO (FIN DEL INVIERNO)

Llegado el fin del invierno, guarde la estufa protegida del polvo, si es posible en su embalaje original.

El combustible que ha sobrado no lo puede utilizar en el invierno siguiente. Por lo tanto, consúmalo. No obstante, si sobrara algo de combustible, no lo tire, pero siga las reglas vigentes en su municipio con respecto a Pequeños Residuos Químicos.

En cualquier caso, comience el nuevo invierno con combustible nuevo. Cuando vuelva utilizar la estufa, siga de nuevo las instrucciones (a partir del capítulo A).

O TRANSPORTE

Para evitar que la estufa pierda combustible durante el transporte, se deben tomar las siguientes precauciones:

- 1 Deje enfriar la estufa.
- 2 Saque el depósito extraíble 7 de la estufa y retire el filtro del combustible (vea capítulo M, fig. M). Este puede gotear un poco; tenga un paño a mano. Guarde el filtro y el depósito extraíble fuera de la estufa.
- 3 Coloque el tapón de transporte en el lugar del filtro del combustible (fig. N) y oprímalo bien.
- 4 Transporte la estufa siempre en posición vertical.

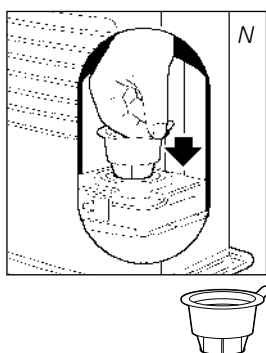

Tapón de transporte

P ESPECIFICACIONES

Encendido	eléctrico	Dimensiones (mm)	ancho	516
Combustible	parafina líquida para estufas	(placa de base incl.)	profundo	315
Potencia (kW) max.	3,9		alto	450
Potencia (kW) min.	1,07	Accesorios	bomba manual de combustible	
Volumen idóneo del habitáculo (m ³)**	35-170		tapón de transporte	
Consumo de combustible (l/hora)*	0,406	Tensión de red	220V/230V	
Consumo de combustible (g/hora)*	325		-- AC/50 Hz	
Duración de combustión por depósito (hora)*	13,3	Consumo eléctrico del encendido	320 W	
Contenido del depósito (litros)	5,4		continuo	29 W
Peso (kg)	11			

* En caso de estar en posición máxima

** Estos valores son a título indicativo

Q CONDICIONES DE GARANTIA

Su estufa está cubierta por una garantía de 24 meses, a partir de la fecha de compra. Durante este período, todos los defectos de material o de fabricación serán arreglados sin coste alguno. Además, se aplican las siguientes reglas:



- 1 No asumimos ninguna responsabilidad por otros daños, incluido daños indirectos.
- 2 La reparación o el recambio de piezas efectuado dentro del período de garantía no da lugar a una prórroga de la misma.
- 3 La garantía no se aplica en caso de que: se hayan realizado modificaciones; se hayan montado piezas no originales; reparaciones efectuadas por terceros.
- 4 Las piezas que están sujetas a desgaste normal, tales como la alfombrilla del quemador y la bomba manual de combustible, no están cubiertas por la garantía.
- 5 La garantía se aplica únicamente si Usted presenta la factura de compra, fechada y sin modificación alguna.
- 6 La garantía no se aplica en caso de daños ocasionados por manipulaciones no conformes con el manual de instrucciones, por negligencias y por el uso de combustible envejecido o inapropiado. El uso de combustible inapropiado incluso puede ser peligroso*.
- 7 Los gastos de envío y los riesgos del envío de la estufa o piezas de ésta, correrán en todos los casos a cargo del comprador.

A fin de evitar gastos innecesarios, le recomendamos lea primero detenidamente el manual del usuario. Si éste no da ningún resultado, lleve la estufa a su distribuidor para su reparación.

* Las sustancias muy inflamables, pueden conducir, por ejemplo, a una combustión incontrolable, resultando en un incendio. En tal caso, no intente transportar la estufa, pero apáguela inmediatamente. En casos de emergencia puede utilizar un extintor de llamas, pero únicamente del tipo B: extintores de incendios con ácido carbónico o con polvo.

10 SUGERENCIAS PARA UN USO SEGURO

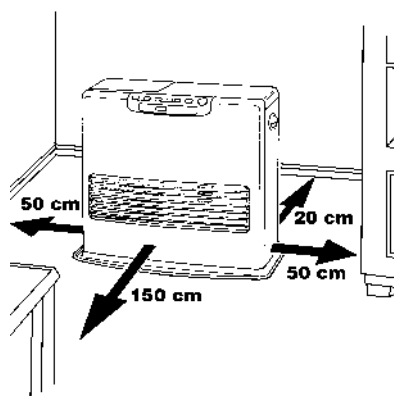

- 1 Advierta a los niños siempre de la presencia de una estufa encendida.
- 2 No transportar la estufa cuando esté encendida o esté aún caliente, ni tampoco llenarla de combustible, ni efectuar trabajos de mantenimiento.
- 3 Ponga el frontal de la estufa a una distancia mínima de 1,5 metros de la pared, cortinas y muebles.
- 4 No utilice la estufa en habitaciones polvorientas, ya que la combustión no será óptima. No utilice la estufa cerca de un baño, una ducha o una piscina.
- 5 Apague la estufa antes de salir de casa o al acostarse. En caso de abandonar el hogar por un período largo de tiempo (p. ej., vacaciones), desenchufe la estufa.
- 6 Conserve y transporte el combustible únicamente en los depósitos y bidones destinados para ello.
- 7 No exponga el combustible al calor o a cambios extremos de temperatura. Guarde el combustible en un lugar oscuro, seco y fresco (la luz solar afecta a la calidad).
- 8 Nunca utilice la estufa en lugares donde gases o vapores nocivos puedan estar presentes (por ej., gases de escape o vapores de pintura).
- 9 La rejilla de la estufa se calienta. Al cubrir la estufa con algún material, se crea un riesgo de incendio.
- 10 Asegúrese siempre de una ventilación suficiente.

Dear Sir, Madam,

Congratulations with your purchase of a portable domestic heater. You have purchased a quality product, which will serve you for many years to come. This, of course, provided you use the heater correctly. Please read these Directions for Use first, to ensure maximum lifetime for your heater.

Your heater comes with a 24-month manufacturer's warranty on all defects in materials or workmanship.

We wish you a warm and comfortable time with your heater.

Yours sincerely,

COMI

Customer Service Department



1 READ THE DIRECTIONS FOR USE FIRST.

2 IN CASE OF ANY DOUBT, CONTACT YOUR DEALER.

3 BEFORE YOU START READING, FOLD OUT THE LAST PAGE. ▶ ▶ ▶ ▶ ▶ ▶ ▶ ▶ ▶ ▶ ▶ ▶ ▶ ▶ ▶ ▶

GENERAL DIRECTIONS FOR USE

Below you will find the main steps to be taken for using your heater. For more details, please refer to the MANUAL (pages 25 ff.).

- 1** Remove all packaging materials (Fig. A).
- 2** Fill the removable tank **7** (refer to Section B, Fig. C).
- 3** Insert the plug into the wall-socket.
- 4** Ignite the heater using the  key **13** (refer to Section D).
- 5** If required, change the temperature using the adjustment keys (refer to Section E).
- 6** Switch off the heater by pressing the  key **13**.

- The first time you ignite your heater it will smell like 'new' for a short time.
- Store your fuel in a cool and dark place.
- Fuel has a limited shelf life. Start every heating season with renewed fuel.
- If you change to another brand and/or type of paraffin oil, you must first finish up all the remaining fuel in the heater.

MAIN COMPONENTS

- 1** Front plate
- 2** Grid
- 3** Base plate
- 4** Lid for removable tank
- 5** Operation panel
- 6** Handle
- 7** Removable tank
- 8** Air filter
- 9** Vent filter
- 10** Thermostat
- 11** Plug + cord
- 12** Information display
- 13**  key
- 14** Childproof lock
- 15** Adjustment keys (time and temperature)
- 16** TIMER
- 17** SAVE key
- 18** Indicator lights
- 19** EXTENSION

WHAT YOU NEED TO KNOW IN ADVANCE

ALWAYS MAKE SURE THAT THERE IS SUFFICIENT VENTILATION

For each model the minimum size of space is specified in which you can use the heater safely, without additional ventilation (*refer to Section P*). If a particular room is smaller than the specified space, always leave a window or door slightly ajar (± 2.5 cm). We also recommend doing this in highly insulated or draught-free rooms and/or at altitudes above 1,500 metres. However, if there is insufficient ventilation (i.e. oxygen), the heater will automatically switch off. Do not use your heater in cellars or other underground areas.

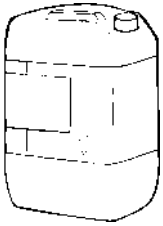

Only the use of the correct fuel will ensure safe, efficient, and comfortable use of your heater.



THE RIGHT FUEL

Only use Class C1 paraffin fuel in accordance with BS2869: Part 2, or equivalent. Your heater has been designed for use with high-quality water-free pure paraffin oil. Only fuels of this kind will ensure clean and proper burning. Lower quality fuel may result in:

- ▶ increased possibility of malfunctioning
- ▶ incomplete burning
- ▶ reduced heater lifetime
- ▶ smoke and/or smells
- ▶ deposits on the grid or mantle

Using the right fuel is therefore essential for safe, efficient, and comfortable use of your heater.

Always refer to your local dealer for the right fuel for your heater.

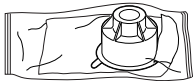

This transportation cap is packed separately in the box. Only this cap ensures trouble-free transportation of the heater after use. Store it well!

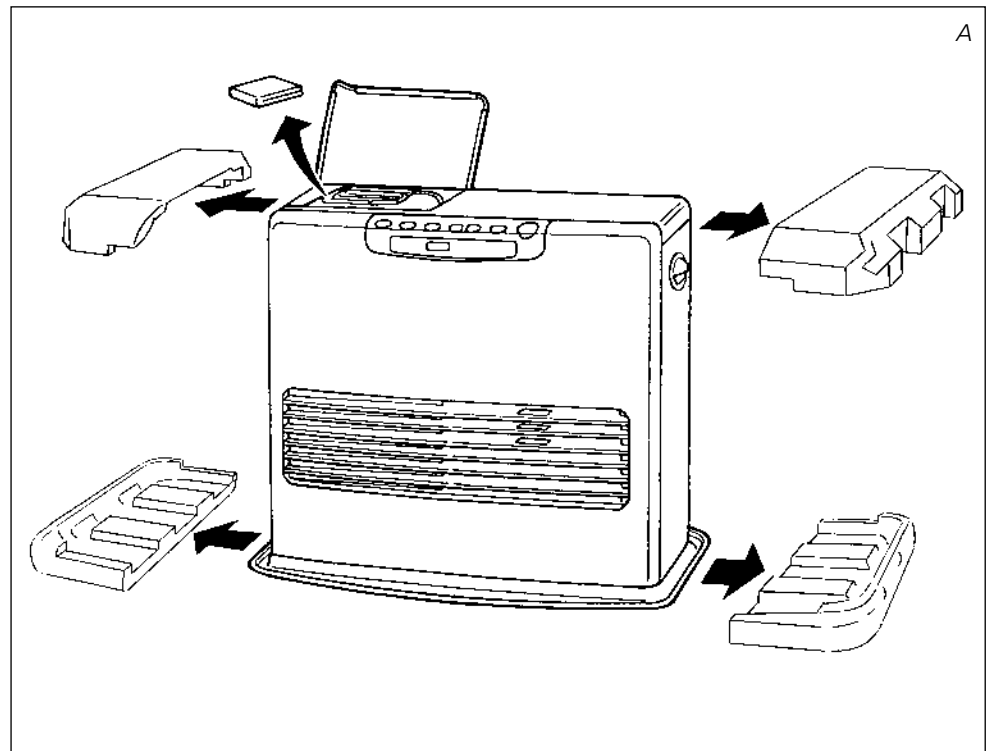

A INSTALLING THE HEATER

- 1 Carefully remove your heater from the box and check the contents. In addition to the heater you also need to have:
 - ▶ a manual fuel pump
 - ▶ a transportation cap
 - ▶ these directions for use

Keep the box and the packaging materials (Fig. A) for storage and/or transportation.

- 2 Open the lid of the removable tank ④ and remove the piece of cardboard.
- 3 Fill the removable tank as indicated in *Section B*.
- 4 The floor should be firm and completely level. Reposition the heater, when it is not level. Do not try to correct the situation by placing books or other goods under the heater. **Please refer to the separate instruction in the carton box for fixing of the heater.**
- 5 Insert the plug ⑩ into the wall-socket (220/230 Volts - AC / 50 Hz) and set the correct time using the adjustment keys ⑮ (refer to *Section C*).
- 6 Your heater is now ready for use.

B FILLING FUEL

Do not fill the removable tank in the living room, but in a more suitable place (there can always be some spillage). Follow the procedure below:

- 1 Make sure that the heater is switched off.
- 2 Open the lid ④ and lift the removable tank ⑦ out of the heater (Fig. B). Note: Some drops may leak from the tank. Put down the removable tank (cap pointing upwards) and screw off the fuel cap.
- 3 Take the manual fuel pump and insert the smooth, most rigid tube into the jerrycan. Make sure that it is in a higher position than the removable tank (Fig. C). Insert the ribbed hose into the opening of the removable tank.
- 4 Lock the switch button on top of the pump (turn clockwise).
- 5 Squeeze the pump a few times, until fuel starts flowing into the removable tank. As soon as this happens, there is no need to press any longer.

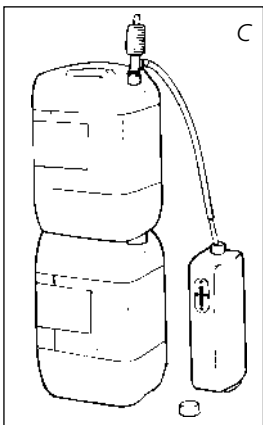
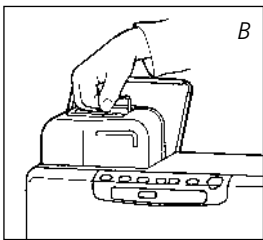

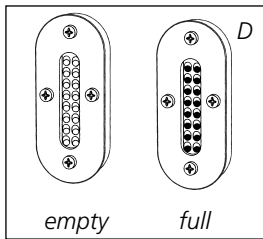

- 6 Check the removable tank fuel gauge 7 while filling the tank (Fig. D). Stop filling by loosening the switch button on top of the pump (turn anti-clockwise), once the gauge indicates that the tank is full. Never overfill the tank, especially not when the fuel is very cold (fuel expands when it heats up).
- 7 Let the remaining fuel in the pump flow back into the jerrycan and carefully remove the pump. Carefully screw the fuel cap back on the tank. Clean off any spilled fuel.
- 8 Check whether the fuel cap is straight and tightened properly. Reinstall the removable tank in the heater (cap down). Close the lid.

C SETTING THE CLOCK

It is only possible to set the correct time, when the heater is connected to the mains and not burning. Use the adjustment keys 15 to set the time. First press either of the two keys to switch on the function (the CLOCK light and the information display 12 will start blinking). Next, set the hours using the key on the left (▼hour) and the minutes using the key on the right (▲min.). Press once to increase the value by one step. When you hold down the key, the value will continue going up, until you release the key again. After approximately 10 seconds the blinking will stop and the setting will be locked. 5 Minutes after switching off the heater, the information on the display will disappear and the heater will automatically switch into the stand-by position.



E: When the CLOCK indicator light stops blinking, the setting has been locked to the indicated value.



When the heater has been unplugged (or after a power failure), the time needs to be set again.

D IGNITING THE HEATER

When used for the first time, a new heater may give out a smell for a short while. You should therefore provide extra ventilation. Always ignite the heater with the ⏻ button 13. Never use matches or a cigarette lighter.

Just press the ⏻ button 13 to ignite the heater. The button will start blinking, indicating that the ignition procedure has started. This will take a short while. Once the heater is burning, the ⏻ button will remain lit (red). The information display 12 will show two numbers. The light next to them indicates that these numbers refer to the temperatures (Fig. F). The actual room temperature is indicated below ROOM, while the temperature setting is indicated below SET. The latter can be changed with the adjustment keys (refer to Section E).

Prior to igniting the heater, always check for sufficient fuel in the removable tank.



F: The required temperature on the left, the measured temperature on the right.

E SETTING THE REQUIRED TEMPERATURE



The temperature setting can only be adjusted, when the heater is burning. Use the adjustment keys 15 to adjust the temperature. First press either of the two keys to switch on the function (the TEMP light next to the information display 12 will start blinking). Next, adjust the temperature using the key on the right (▲min.) to set the temperature to a higher setting and the key on the left (▼hour) to lower the temperature. Press once to increase the value one step. After approximately 10

seconds the light will stop blinking and the setting will be locked (Fig. F).
The available temperature settings range from 6°C minimum to 28°C maximum.
When the heater has been unplugged (or after a power failure), the temperature will reset to the factory setting of 20°C.

F USING THE TIMER

The timer allows you to switch on the heater automatically at a preset time.
In order to switch on the timer, the correct time must have been set (refer to Section C) and the heater should be off.

Follow the procedure below:

- 1 Press the  button **13** and then the TIMER key **16** immediately after that. The TIMER light and the information display **12** will start blinking.
- 2 Use the adjustment keys **15** to set the time at which the heater must ignite. Use the key on the left ( hour) to set the hours and the key on the right ( min.) to set the minutes (interval of 5 minutes).
- 3 After approximately 10 seconds the information display will show CLOCK again and the TIMER indicator light will light up, indicating that the timer function has been activated (Fig. G).
- 4 The timer will ensure that the room will have been heated to approximately the required temperature at the set time.



G: The TIMER indicator light indicates that the timer function has been switched on.



When you want to switch off the heater and ignite it again with the timer, all you have to do is press the TIMER key (refer to Section G).

Press the  button **13** once to clear the timer setting.

G SWITCHING OFF THE HEATER

There are two ways to switch off the heater.

- 1 Press the  button **13**. The information display will show the CLOCK signal. Within approximately one minute the flame will have extinguished.
- 2 Press the TIMER key **16**, when you want to switch off the heater and ignite it again with the timer the next time. This not only switches off the heater, but it also activates the timer function. You can change the required time with the adjustment keys **15** (refer to Section F).

H THE INFORMATION DISPLAY

The information display **12** not only serves as an indicator of the (set) time and temperature (Sections C, E, and F), it also indicates any malfunctioning of the heater. The code on the information display tells you what is the matter:



In case of any malfunctioning the information display will tell you what is the matter.

CODE	INFORMATION	WHAT TO DO
E - 0	Temperature within the heater too high.	Cool-down and re-ignite.
F - 0	Power interrupted.	Re-ignite the heater.
E - 1	Faulty thermostat.	Contact your dealer.
F - 1	Faulty burner thermistor.	Contact your dealer.
E - 2	Starting problems.	Contact your dealer.
E - 5	Tipping-over protection.	Re-ignite the heater.
E - 6	Poor burning.	Contact your dealer.
E - 7	Room temperature above 28°C.	If necessary, re-ignite the heater.
E - 8	Defective booster.	Contact your dealer.
E - 9	Air filter dirty; or Fuel pump dirty.	Clean filter Contact your dealer.
49 Hr	The heater has been in operation continuously for a period of 49 hours and has turned itself off automatically.	Switch the heater back on.
-- : -- (& blinking FUEL-light)	Out of fuel.	Refill removable tank.
-- : -- (& blinking VENT-light)	Too little ventilation.	Ventilate better.

Always contact your dealer for any malfunctioning not listed above.



AUTOMATIC DEACTIVATION

This heater is fitted with a safety system that ensures that it switches off automatically after 49 hours continuous operation. The following will then appear in the display: 49 Hr. If desired, you can switch the heater on again by pressing the button (see chapter D).



AUTOMATIC CLEANING MODE

When the heater has been burning continuously for two hours at its highest setting, the burner will automatically start an autoclean procedure. The display will show the autocleaning code CL:05 running back to CL:00. The procedure takes 5 minutes, during which the heater will burn at its lowest setting, while the burner autocleans. When the burner is clean again, the heater will automatically switch back to the highest setting again.

I CHILDPROOF LOCK

The childproof lock can be used to prevent children accidentally changing the heater settings. When the heater is burning and the childproof lock is on, the heater can only be switched off. Other functions are blocked then. If the heater has already been switched off, the childproof lock also prevents accidental ignition of the heater. Activate the childproof lock by pressing the appropriate key and holding it down for more than 3 seconds. The KEY-LOCK indicator light will light up (Fig. H), indicating that the childproof lock has been activated. Switch off the childproof lock by pressing the key and holding it down for more than 3 seconds once again.



H: When the KEY-LOCK light lights up, the childproof lock has been activated.

J THE CORRECT USE OF 'SAVE'

The 'SAVE' function allows you to limit the temperature. When this function is activated, the heater will automatically switch off, when the room temperature exceeds the set temperature by 3°C. Subsequently, when the room temperature has dropped



I: When the SAVE light lights up, the heater will automatically switch on or off in order to remain within a specified temperature range.



J: When the FUEL indicator light is lit, the information display will show the number of minutes of fuel left in the tank.



K: A blinking VENT indicator light is a sign that you need extra ventilation.

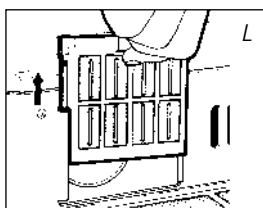

Fuel filter

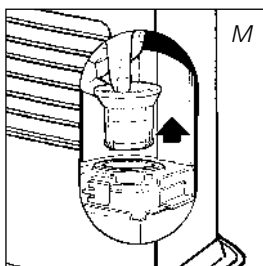

again to the set temperature, the heater will automatically switch on again. Activate the 'SAVE' setting by pressing the appropriate **17** key. The SAVE indicator light will light up (Fig. I). Switch off the function by pressing the SAVE key once again.



Without the 'SAVE' setting your heater will maintain the set temperature by approximation as well, by adjusting its heating capacity. 'SAVE' is an economy setting, which you can use when, for instance, you are not present in the room or to keep it frost-free.

K THE 'FUEL' INDICATOR LIGHT

When the indicator light FUEL lights up, it means that there is only fuel left for 10 more minutes. The count-down of the remaining heating time can be seen in the information display **12** (Fig. J). Now you have two options:

- ▶ you remove the fuel tank and refill it outside the living room (section B) or
- ▶ you push the button EXTENSION **19**. By pushing this button, the remaining heating time will extend to 50 minutes. The heater will automatically switch back to its lowest position. In the display the number 50 will appear, which will decline to 10. At the arrival of 10, you will hear an alarm signal every two minutes, warning you to refill the removable tank. If you do not react, the heater will extinguish by itself. The heater will also sound a warning signal, when it switches off. The fuel indicator light will blink, while four lines (---) are blinking in the information display. You can stop this by pressing the **13** button **13** once more.

Once the heater has used up all its fuel and extinguished, it will take some time, after the refill, before the heater is completely ready for use again.

L THE 'VENT' INDICATOR LIGHT

When the VENT indicator light starts blinking, this is a sign that the room is not vented sufficiently (Fig. K). The heater will switch off automatically.

If the indicator light continues blinking after extra ventilation, please contact your dealer.

M MAINTENANCE

Switch off the heater and let it cool down, before you start any maintenance work. Also disconnect the plug from the mains.

Your needs hardly any maintenance. It is, however, important that you clean the air filter **8** and the vent filter **9** with a vacuum cleaner and the grid **2** with a damp cloth, both on a weekly basis. Remove the air filter occasionally (Fig. L) and clean it with soapy water. Prior to reinstallation, make sure that the air filter has fully dried.

Regularly inspect the fuel filter as well:

- 1** Remove the removable tank **7** from the heater and remove the fuel filter (Fig. M). Some drops may leak from the filter; keep a cloth at hand.



- 2 Remove the dirt by tapping the fuel filter upside-down against a hard surface. **(Never clean it with water!)**
- 3 Reinstall the fuel filter into the heater.

We recommend that you remove dust and stains in time with a damp cloth, because otherwise these may cause stains that are hard to remove.



Do not remove any heater components yourself. Always contact your dealer for repairs. When the power cord is damaged, it may only be replaced by an authorised fitter. Use a new cord of the type H05 VV-F.

N STORAGE (END OF THE HEATING SEASON)

At the end of the heating season, you must store the heater in a dust-free place, if possible in its original packaging. Unused fuel cannot be used in the next heating season. We therefore recommend that you burn up all fuel. If there is still some fuel left, do not throw it away, but dispose of it in accordance with the local regulations for the disposal of domestic chemical waste.

Always start the new heating season with fresh fuel. When you start re-using the heater follow the instructions again (*starting from section A and as specified*).

O TRANSPORTATION

Take the following measures to avoid fuel leakage during the transportation of the heater:

- 1 Let the heater cool down.
- 2 Remove the removable tank 7 from the heater and remove the fuel filter (*refer to Section M, Fig. M*). Some drops may leak from the filter; keep a cloth at hand. Store the fuel filter and the removable tank outside the heater.
- 3 Place the transportation cap into the position of the fuel filter (Fig. N). Press it tight.
- 4 Always move the heater in an upright position.

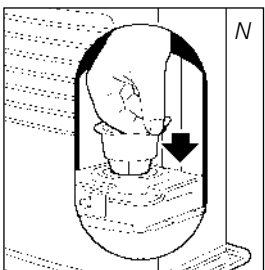

transportation cap

P SPECIFICATIONS

Ignition	electrical	Dimensions (mm)	width	516
Fuel	paraffin	(including base plate)	depth	315
Capacity (kW) max.	3.9		height	450
Capacity (kW) min.	1.07	Accessories	manual fuel pump	
Suitable space (m ³)**	35-170		transportation cap	
Fuel consumption (l/hr)*	0.406	Mains	220V/230V	
Fuel consumption (g/hr)*	325		-- AC/50 Hz	
Burning time per tank (hr)*	13.3	Electrical consumption	igniter	320 W
Capacity removable tank (litres)	5.4		continuous 29 W	
Weight (kg)	11	Fuse rating	250V, 5A	

* At maximum setting ** Specified values are indicative

Q WARRANTY PROVISIONS

Your heater comes with a 24-month warranty starting on the date of purchase. Within this period all defects in material or workmanship will be repaired without any charge. The following provisions shall apply regarding this warranty:

- 1 We expressly dismiss all other claims for damages, including consequential damages.
- 2 Any repairs or replacements of components within the term of warranty will not result in an extension of the term of warranty.
- 3 The warranty shall no longer apply, when the heater has been modified, non-original parts have been used, or when it is repaired by third parties.
- 4 The warranty shall not apply to parts that are subject to normal wear, such as the burner mat and the manual fuel pump.
- 5 The warranty shall only apply, when you present the original, dated proof of purchase, provided no changes have been made to it.
- 6 The warranty shall not apply to damages caused by actions not in compliance with the Directions for Use, neglect, and the use of an incorrect type of fuel, or fuel past its use-by date. The use of incorrect fuel can even be dangerous*.
- 7 Transportation costs and the risks involved during the transportation of the heater or heater components shall always be for the account of the purchaser.



In order to avoid unnecessary costs, we recommend that you always read the 'Directions for Use' carefully first. In case they offer no solution, please take the heater to your dealer for repair.

* Highly inflammable substances may induce uncontrollable burning, causing flames to break out. Should this happen, never try to move the heater, but always switch off the heater immediately. In case of emergency you may use a fire extinguisher, but only a type B extinguisher: a carbon dioxide or powder extinguisher.

10 TIPS FOR SAFE USE

- 1 Make sure that children are always aware of the presence of a burning heater.
- 2 Do not move the heater when it is burning or still hot. Do not refill nor service the heater when it is burning or still hot.
- 3 Position the front of the heater at a distance of minimum 1.5 metres from walls, curtains, and furniture.
- 4 Do not use the heater in dusty rooms or in places with strong draughts. In either situation you will not have optimum burning in such rooms. Do not use the heater in the immediate surrounding of a bath, a shower or a swimmingpool.
- 5 Switch off the heater, before you leave or go sleeping. Unplug the heater as well, when you go away for a longer period of time (e.g. holidays).
- 6 Store and move fuel only in suitable tanks and jerrycans.
- 7 Make sure that the fuel is not exposed to heat or extreme temperature changes. Always store the fuel in a cool, dry and dark place (sunlight will affect the quality).
- 8 Never use the heater in places where harmful gasses or fumes may be present (e.g. exhaust gasses or paint fumes).
- 9 Beware that the grid of the heater becomes hot. If the appliance is covered there is a risk of fire.
- 10 Always make sure that there is sufficient ventilation.

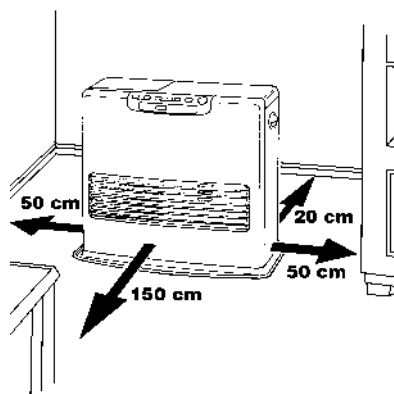

Prezada Senhora/Prezado Senhor:

Parabéns pela compra do seu aquecedor portátil doméstico. O produto adquirido proporcionar-lhe-á muito prazer por muitos anos. Desde que utilize o aquecedor de forma responsável, naturalmente. Portanto leia primeiro com atenção este manual de instruções, para uma vida útil e prolongada do seu aquecedor.

Damos-lhe, em nome do fabricante, uma garantia de 24 meses para todas os defeitos de material e fabrico.

Desejamos-lhe muito calor e conforto com o seu aquecedor.

Com os melhores cumprimentos

COMI

Departamento de serviços

1 LEIA PRIMEIRO AS INSTRUÇÕES.



2 EM CASO DE DÚVIDA, CONSULTE O SEU VENDEDOR.

3 DESDOBRE A ÚLTIMA PÁGINA PARA A LEITURA.



A UTILIZAÇÃO EM LINHAS GERAIS

Estes são em linhas gerais os passos a seguir para utilizar o seu aquecedor. Para a descrição detalhada dos procedimentos a seguir, fazemos referência ao Manual instruções (pag. 35 e seguintes).

- 1** Retire todos os materiais da embalagem (veja o capítulo A, fig. A).
- 2** Encha o tanque removível **7** (veja o capítulo B, fig. C).
- 3** Introduza a ficha na tomada.
- 4** Acenda o aquecedor por meio da tecla  **13** (veja o capítulo D).
- 5** Se for necessário, mude a temperatura desejada com a ajuda das teclas de ajuste (veja o capítulo E).
- 6** Desligue o aquecedor premindo a tecla  **13**.

- Na primeira vez o seu aquecedor emitirá um cheiro a 'novo'.
- Guarde o seu combustível num lugar fresco e escuro.
- O combustível envelhece. Comece cada temporada de utilização do aquecedor com combustível novo.
- Ao passar a utilizar uma outra marca e/ou tipo de combustível, é preciso consumir todo o combustível restante com o aquecedor.

PEÇAS IMPORTANTES

- 1** Placa dianteira
- 2** Grelha
- 3** Placa de fundo
- 4** Tampa tanque removível
- 5** Painel de comando
- 6** Manípulo
- 7** Tanque removível
- 8** Tampa do filtro de ar
- 9** Filtro do ventilador
- 10** Termóstato
- 11** Ficha + fio eléctrico
- 12** Mostrador
- 13** Tecla 
- 14** Tecla de bloqueio, seguro para crianças
- 15** Teclas de ajustes (tempo e temperatura)
- 16** Temporizador
- 17** Tecla SAVE
- 18** Luzes de controlo
- 19** Tecla EXTENSION

O QUE DEVE SABER ANTES DE UTILIZAR

CERTIFIQUE-SE SEMPRE QUE EXISTE BOA VENTILAÇÃO

A cada modelo corresponde um espaço mínimo no qual pode utilizar o aquecedor de forma segura, sem ventilação adicional (veja o capítulo P). Quando o recinto em questão for menor do que o indicado, deve sempre manter uma janela ou porta um pouco aberta ($\pm 2,5$ cm). Isto aconselhamos também em recintos que foram bem isolados termicamente ou contra a entrada de vento. Aliás, quando a ventilação é insuficiente (ou seja: falta oxigénio), o aquecedor apagase automaticamente. Não utilize o seu aquecedor em caves e recintos subterrâneos.

O COMBUSTÍVEL CORRECTO

O seu aquecedor foi projectado para a utilização de combustível livre de água, puro e de alta qualidade. Somente assim estará garantida uma combustão limpa e eficaz. Combustíveis de má qualidade podem ter como consequência:

- ▶ maior probabilidade de falhas
- ▶ combustão incompleta
- ▶ vida útil do aquecedor limitada
- ▶ fumo e/ou mau cheiro
- ▶ resíduo branco na grelha ou no revestimento

Portanto o combustível apropriado é essencial para uma utilização segura, eficaz e confortável do seu aquecedor.

Consulte sempre o seu vendedor mais próximo sobre o combustível apropriado para o seu aquecedor.

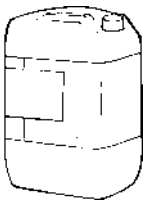

Somente com o combustível apropriado estará assegurado de uma utilização segura, eficaz e confortável do seu aquecedor.

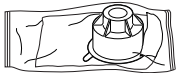

Esta tampa para transporte vem separada na caixa. Esta tampa é necessária para poder transportar sem problemas o aquecedor depois de utilizá-lo. Guarde-a bem, portanto!

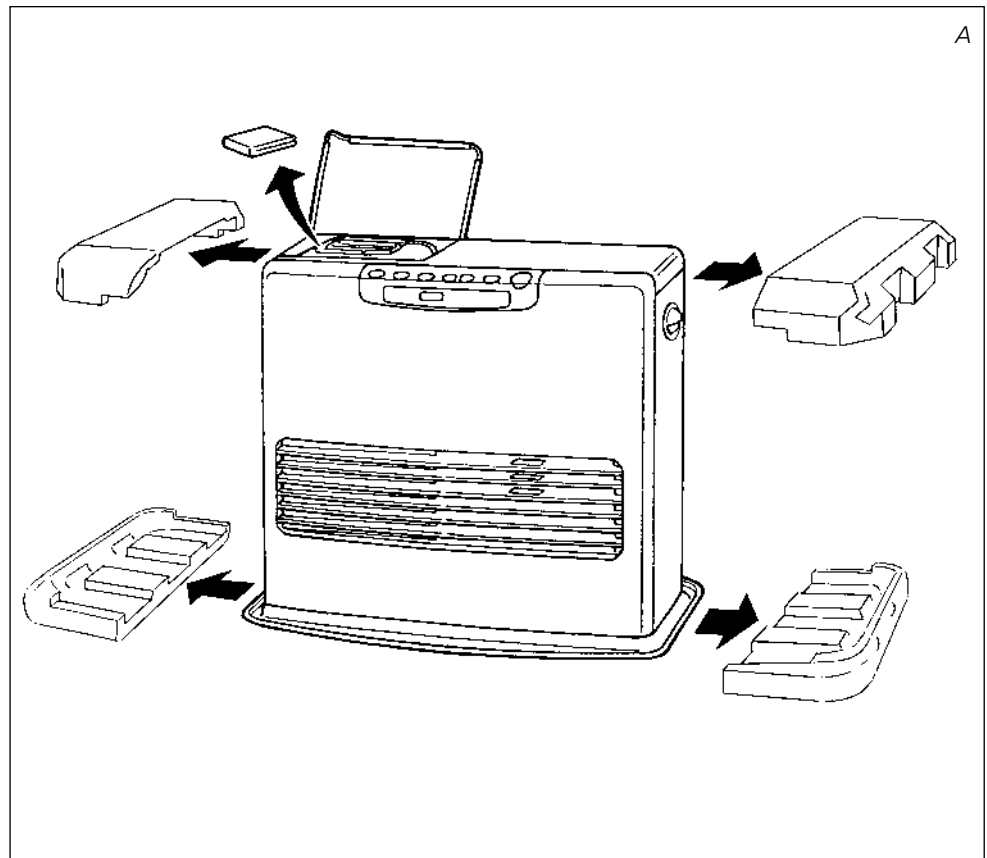

A A INSTALAÇÃO DO AQUECEDOR

- 1 Retire com cuidado o seu aquecedor da caixa e verifique o conteúdo. Junto com o aquecedor deve vir:
 - ▶ uma tampa para transporte
 - ▶ uma bomba de sifão de combustível
 - ▶ estas instruções de operação
 Guarde a caixa e o material de embalagem (fig. A) para armazenagem e/ou transporte.
- 2 Abra a tampa do tanque removível ④ e retire o pedaço de cartão.
- 3 Encha o tanque removível conforme indicado no capítulo B.
- 4 O chão deve estar firme e horizontal. Quando o aquecedor não estiver horizontal, mova-o para outro lugar. Não tente nivelá-lo colocando livros ou outros objectos embaixo do aquecedor.
- 5 Introduza a ficha ⑪ na tomada (220/230 volts - CA/50 Hz) e ajuste o tempo correcto por meio das teclas de ajuste ⑮ (veja o capítulo C).
- 6 O seu aquecedor estará então pronto para a utilização.

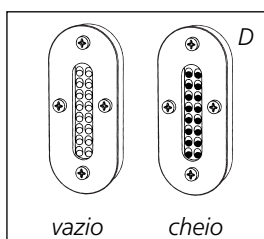
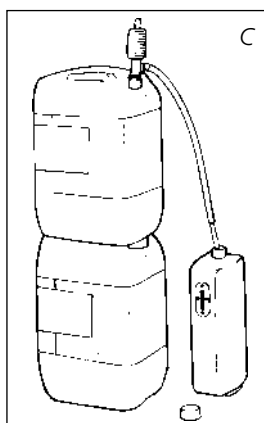
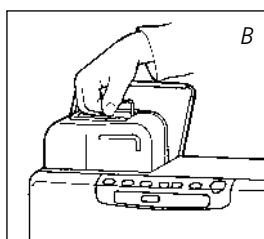

B O ENCHIMENTO COM COMBUSTÍVEL

Não encha o tanque removível dentro da moradia. Faça-o num lugar apropriado (há sempre o perigo de entornar). Proceda da seguinte maneira:

- 1 Certifique-se de que o aquecedor está apagado.
- 2 Abra a tampa ④ e levante o tanque removível ⑦ do aquecedor (fig. B). Atenção: é possível que o tanque saia gotejando. Deposite o tanque removível (tampa para cima) e desenrosque a tampa do tanque.
- 3 Tome a bomba de sifão de combustível e introduza o tubo liso, geralmente rígido, no bidão. Coloque-o numa posição mais alta do que o tanque removível (fig. C). Introduza a mangueira canelada na abertura do tanque.
- 4 Aperte o botão que se encontra em cima da bomba (girando-o à direita).
- 5 Aperte algumas vezes a bomba, até que o combustível comece a fluir para o tanque. Quando fluir, já não será preciso continuar a bombear.
- 6 Preste atenção ao medidor de combustível do tanque durante o enchimento ⑦ (fig. D). Quando verificar que o tanque está cheio, pare de encher soltando novamente o botão que se encontra sobre a bomba (girando-o à esquerda). Não encha demasiado o tanque, principalmente quando o combustível estiver demasiado frio (combustível dilata ao aquecer).

7 Deixe que o combustível ainda presente na bomba flua de volta ao bidão, e retire a bomba com cuidado. Enrosque a tampa cuidadosamente sobre o tanque. Limpe o combustível eventualmente derramado.

8 Verifique se a tampa do tanque está bem ajustada e apertada. Coloque o tanque removível novamente no aquecedor (a tampa para baixo). Feche a tampa.

C O AJUSTE CORRECTO DO RELÓGIO

O relógio somente pode ser ajustado quando o aquecedor estiver desactivado, mas a ficha estiver na tomada. Para isso utiliza as teclas de ajuste **15**. Prima primeiramente uma destas teclas para activar esta função (a lâmpada CLOCK [relógio] e o mostrador **13** começará então a piscar). Em seguida pode ajustar as horas com a tecla da esquerda (**▲hour**) e os minutos com a tecla da direita (**▼min.**). Premindo uma vez, aumenta o valor unidade por unidade. Ao manter premida a tecla, o valor aumenta até que solte a tecla. Após aproximadamente 10 segundos a luz parará de piscar e o ajuste estará concluído.

Quando a ficha tiver estado fora da tomada (ou no caso de corte da energia eléctrica), será preciso ajustar novamente a hora.

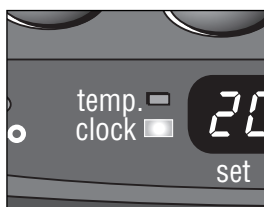

E: Quando a lâmpada CLOCK já não estiver a piscar, a hora estará ajustada.

D ACENDER O AQUECEDOR

Um aquecedor novo produz algum cheiro no início. Cuide portanto de que haja ventilação extra.

Para acender o aquecedor, basta premir durante algum tempo a tecla **13**. Esta começará a piscar, indicando que o procedimento de ignição está activado. Isto demora um pouco. Uma vez que o aquecedor esteja aceso, a tecla **13** permanecerá vermelha. O mostrador **12** mostra dois números. Pela lâmpada ao lado, pode-se ver que estão relacionadas com a temperatura (fig. F). Sob ROOM encontra-se a temperatura actual, enquanto embaixo de SET a temperatura ajustada. Esta temperatura pode ser modificada por meio das teclas de ajuste (veja o capítulo E).

Olhe sempre, antes de acender o aquecedor, se ainda há suficiente combustível no tanque removível.



F: À esquerda, a temperatura desejada, à direita a temperatura medida.

E O AJUSTE DA TEMPERATURA DESEJADA

A temperatura ajustada somente pode ser modificada quando o aquecedor estiver ligado. Para isso utiliza-se as teclas de ajuste **15**. Prima primeiramente uma destas teclas para activar esta função (a lâmpada TEMP ao lado do mostrador **13** começará então a piscar). Em seguida pode aumentar a temperatura desejada premindo a tecla da esquerda (**▼hour**) ou diminuir a temperatura com a tecla da direita (**▲min.**). Após aproximadamente 10 segundos a luz parará de piscar e o ajuste estará concluído (fig. F). A temperatura pode ser ajustada entre 6°C e 28°C. Quando a ficha tiver estado fora da tomada (ou no caso de corte da energia eléctrica), a temperatura ajustada pula novamente ao valor padrão de 20°C.

F A UTILIZAÇÃO DO TEMPORIZADOR (TIMER)

Com a ajuda do temporizador, pode-se fazer com que o aquecedor se acenda automaticamente, num momento pré-determinado.

Para poder ajustar o temporizador, é preciso que a hora esteja correctamente ajustada (veja o capítulo C), e que o aquecedor esteja desligado.

Para isso procede-se da seguinte maneira:

- 1 Prima a tecla  13 e imediatamente depois na tecla TIMER 16. A lâmpada TIMER e o mostrador 12 começarão a piscar.
- 2 Ajuste o tempo após o qual o aquecedor deve acender, utilizando a tecla de ajuste 15. A tecla esquerda (▼hour) é para as horas, a tecla direita (▲min.) é para os minutos (veja o capítulo C).
- 3 Após aproximadamente 10 segundos o mostrador passa a CLOCK (RELÓGIO) e a lâmpada de controlo TIMER acende-se, para indicar que a função de timer (temporizador) está activada (fig. G).
- 4 O temporizador cuida de que o espaço esteja, após o tempo ajustado, aproximadamente na temperatura desejada.



G: A lâmpada de controlo TIMER indica que a função de temporizador está activada.



Se deseja apagar o aquecedor e fazer com que este seja aceso pelo temporizador, basta premir a tecla TIMER (temporizador) (veja o capítulo G).

Para desfazer o ajuste do temporizador, prima uma vez a tecla  13.

G APAGAR O AQUECEDOR

Há duas maneiras de apagar o aquecedor:

- 1 Prima a tecla  13. O mostrador passa a CLOCK (RELÓGIO) e dentro de aproximadamente um minuto a chama estará apagada.
- 2 Se deseja apagar o aquecedor e da próxima vez acendê-lo com o temporizador, prima a tecla TIMER 16. Nesse caso, não só se apagará o aquecedor, senão que ao mesmo tempo é activada a função timer (temporizador). Enquanto a lâmpada TIMER, ao lado do mostrador 12, estiver a piscar, poderá mudar o momento desejado com as teclas de ajuste 15 (veja o capítulo F).

H O QUE LHE INDICA O MOSTRADOR

O mostrador 12 não só se destina a mostrar o tempo e a temperatura (ajustadas) (capítulo C, E e F), senão também a indicar as falhas. O código no mostrador indica qual é o problema:

INFORMAÇÃO DE CÓDIGOS

E - 0	A temperatura no interior do aquecedor é demasiado elevada
F - 0	Tensão de rede interrompida
E - 1	Termóstato defeituoso
F - 1	Queimador-termistor defeituoso
E - 2	Problema de arranque
E - 5	Dispositivo de segurança de queda
E - 6	Má combustão
E - 7	Temperatura do quarto

ACÇÃO

Deixe arrefecer e depois volte a acendê-lo
Acender novamente o aquecedor
Informar o representante
Informar o representante
Informar o representante
Acender novamente o aquecedor
Informar o representante
Se for necessário, acenda



Em caso de falhas, o mostrador indica qual é o problema.

	superior a 28°C	novamente o aquecedor
<i>E - 8</i>	Motor de ignição defeituoso	Informar o representante
<i>E - 9</i>	Filtro de ar sujo ou Bomba de combustível suja	Limpar o filtro (capítulo M) Informar o representante
<i>49 Hr</i>	A estufa esteve acesa sem interrupção durante 49 horas e apagou-se automaticamente.	Acenda novamente a estufa
-- : -- (e a luz FUEL a piscar)	Sem combustível	Torne a encher o tanque amovível
-- : -- (e a luz VENT a piscar)	Ventilação insuficiente	Melhore a ventilação

No caso de falhas não previstas nesta tabela, consulte sempre o seu vendedor.

DESLIGAMENTO AUTOMÁTICO

Um sistema de segurança que se encontra na estufa cuida de que esta se apague automaticamente ao estar acesa sem interrupção durante 49 horas. O mostrador indicará então *49 Hr*. Se quiser, poderá então tornar a acender a estufa carregando na tecla  **13** (veja o capítulo D).



FUNÇÃO DE LIMPEZA AUTOMÁTICA

Quando a estufa estiver a funcionar continuamente no seu nível de intensidade mais alto, o queimador iniciará automaticamente um processo de auto-limpeza. Isto será indicado no mostrador com o código *CL:05*, que voltará para *CL:00*. Durante estes 5 minutos a estufa estará a funcionar no seu nível de intensidade mais baixo, com o que o queimador efectuará a auto-limpeza. Em seguida, a estufa passará automaticamente ao seu nível de intensidade mais alto.



I TECLA DE BLOQUEIO

A tecla de bloqueio para crianças pode ser utilizada para evitar que uma criança mude, inadvertidamente, os ajustes do aquecedor. Durante a combustão, o aquecedor somente pode ser apagado. Quando o aquecedor já estiver apagado, a tecla de bloqueio para crianças evita também que o aquecedor seja aceso inadvertidamente.

Para activar a tecla de bloqueio para crianças, mantenha premida a tecla **15** durante mais do que 3 segundos. A lâmpada de controlo KEY-LOCK se acenderá (fig. H), para indicar que a tecla de bloqueio está activada. Para desactivar a tecla de bloqueio, mantenha novamente premida durante mais do que 3 segundos a tecla KEY-LOCK.



H: Ao acender-se a lâmpada KEY-LOCK, a tecla de bloqueio à prova de crianças estará activada.

J A UTILIZAÇÃO CORRECTA DE SAVE

Com a função 'SAVE' é possível limitar a temperatura. Quando esta função estiver activada, a estufa se apagará automaticamente quando a temperatura ambiente estiver 3° C sobre a temperatura ajustada. Quando a temperatura ambiente tornar a chegar à temperatura ajustada, a estufa se acenderá automaticamente.

Para activar a função 'SAVE', carregue na tecla correspondente **17**. A luz de controlo 'SAVE' se acenderá (fig. J). Ao carregar novamente na tecla 'SAVE', esta função será desactivada.

Mesmo sem o ajuste 'SAVE', a estufa cuidará de que a temperatura ajustada seja mantida de forma aproximada, adaptando a sua capacidade de aquecimento. 'SAVE' é uma posição de economia que pode ser utilizada por exemplo quando não há ninguém presente no recinto, ou para evitar a congelação deste.



I: Quando a luz SAVE acende, a estufa acende-se e apaga-se automaticamente, a fim de permanecer dentro de uma determinada gama de temperatura.



J: Quando a lâmpada de controlo FUEL estiver acesa, o mostrador estará a indicar o número de minutos para o qual é suficiente o combustível.



K: Quando a lâmpada de controlo VENT estiver a piscar, será necessário aumentar a ventilação.

K A LUZ DE CONTROLO 'FUEL'

Quando a luz de controlo FUEL se acende, ainda haverá combustível para 10 minutos. Este tempo restante pode ser visto no mostrador 12 (fig. K). Haverá então duas opções à sua disposição.

- pode retirar o tanque da estufa e enchê-lo com novo combustível, fora da habitação (veja o capítulo B)
- pode carregar no botão EXTENSION 19. Ao carregar neste botão, o período de combustão será prolongado, uma vez que a estufa passará então automaticamente à sua intensidade de aquecimento mais baixa. No mostrador aparecerá o tempo de combustão restante em minutos, que chegará a 10. Depois de alcançar o número 10, será dado um sinal de advertência a cada dois minutos, para indicar que é necessário encher o tanque. Em caso de não proceder ao enchimento do tanque, a estufa se apagará automaticamente. Também se escutará então um sinal de advertência. A luz de controlo FUEL piscará então, e no mostrador estarão a piscar os quatro pequenos traços (---:--). Pode fazer com que isto pare, carregando uma vez na tecla ...

Quando a estufa tiver apagado após o consumo de todo o combustível, terá que ter paciência após o enchimento antes que a estufa esteja novamente pronta para o uso.

L A LUZ DE CONTROLO 'VENT'

Quando a luz de controlo VENT começar a piscar, isto significará que a ventilação do recinto é insuficiente (fig. L). Se não cuidar de aumentar a ventilação, o aquecedor apagar-se-á automaticamente depois de algum tempo. Se a luz de controlo VENT permanecer acesa, mesmo com a ventilação adicional, consulte o seu agente.

M MANUTENÇÃO

Antes de proceder à manutenção, deve apagar o aquecedor e deixar que este fique frio. Retire em seguida a ficha da tomada.

O seu aquecedor requer pouca manutenção. No entanto, é preciso limpar semanalmente a tampa do filtro de ar 8 e o filtro do ventilador 9 com um aspirador de pó e a grelha 2 com um pano húmido. Desmonte periodicamente a tampa do filtro de ar (fig. K), para limpá-la com um água de sabão. Antes de recolocar a tampa do filtro de ar, assegure-se de que esta esteja bem seca.

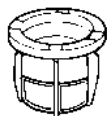
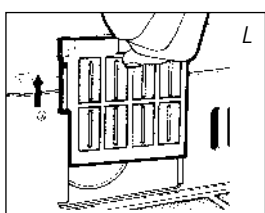

Filtro de combustível

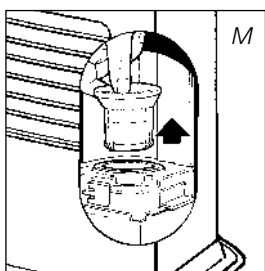

Verifique regularmente o filtro de combustível:

- 1 Retire o tanque removível 7 do aquecedor e tire o filtro de combustível (fig. L). É possível que este siga gotejando; Mantenha o pano à mão.
- 2 Esvazie o filtro de combustível golpeando-o numa base dura enquanto estiver virado para baixo (**nunca lave o filtro com água!**).
- 3 Torne a colocar o filtro de combustível no aquecedor.

Aconselhamos também que retire a tempo o pó e manchas com um pano húmido, para evitar a formação de manchas tenazes.



Não desmonte componentes do aquecedor. Para uma eventual reparação, ponha-se sempre em contacto com o seu vendedor. Quando o fio eléctrico estiver estragado, este deve ser substituído sempre por um técnico qualificado por um do tipo H05-VV-F.

N ARMAZENAGEM (FIM DA TEMPORADA DE UTILIZAÇÃO)

Ao terminar a temporada de utilização, guarde o aquecedor num recinto livre de pó, utilizando se possível o material de embalagem original.

O combustível restante não poderá ser utilizado na temporada seguinte. Termine de consumí-lo. Ao sobrar combustível, não deite fora o combustível, mas siga as normas vigentes no seu município para Pequenos Detritos Químicos.

Comece, de qualquer maneira, a nova temporada de utilização com combustível novo.

O TRANSPORTE

Para evitar que o seu aquecedor entorne combustível durante o transporte, proceda da seguinte forma:

- 1 Deixe o aquecedor arrefecer.
- 2 Retire o tanque removível **7** do aquecedor e retire o filtro de combustível (veja o capítulo M, fig. M). É possível que este siga gotejando; Mantenha o pano à mão. Guarde o filtro do combustível e o tanque removível fora do aquecedor.
- 3 Pressione bem a tampa de transporte no lugar do filtro do combustível (fig. N).
- 4 Transporte o aquecedor sempre sem inclinar.

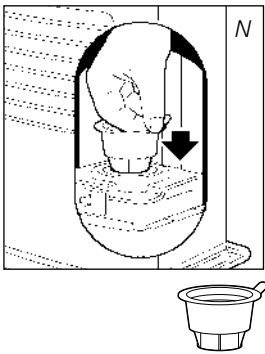

Tampa de transporte

P ESPECIFICAÇÕES

Ignição	eléctrica	Dimensões (mm)	largura	516
Combustível	petróleo	(inclusive placa de fundo)	profundidade	315
Capacidade (kW) max.	3,9		altura	450
Capacidade (kW) min.	1,07	Acessórios	bomba de sifão de combustível	
Espaço apropriado (m ³)**	35-170		tampa de transporte	
Consumo de combustível (l/hora)*0,406		Tensão de rede	220V/230V	
Consumo de combustível (g/hora)* 325			-- CA/50 Hz	
Horas de combustão por tanque (hora)* 13,3		Consumo de electricidade	ignição 320 W	
Conteúdo do tanque removível (litro) 5,4			contínuo 29 W	
Peso (kg)	11			

* Em ajuste na posição máxima

** Dados indicativos

Q CONDIÇÕES DE GARANTIA

O seu aquecedor está coberto por uma garantia de 24 meses a partir da data de compra. Durante este período todos os defeitos de material ou fabricação serão solucionados gratuitamente. Neste âmbito são aplicáveis as seguintes regras:



- 1** Rejeitamos explicitamente qualquer outra reclamação de indemnização, inclusive danos indirectos.
- 2** A reparação ou substituição de componentes dentro do período de garantia não implica a prorrogação da mesma.
- 3** A garantia não será válida quando tiverem sido introduzidas modificações, tenham sido montados componentes não originais ou tenham sido efectuadas reparações no aquecedor por terceiros.
- 4** Os componentes sujeitos ao desgaste normal, como por exemplo a esteira do queimador e a bomba de sifão de combustível, não estão incluídos na garantia.
- 5** A garantia somente é válida mediante apresentação de recibo de compra datada e se não tiverem sido introduzidas modificações.
- 6** A garantia não é aplicável a danos resultantes de actos que sejam diferentes aos das instruções de operação, à negligência nem à utilização de combustível incorrecto ou em mau estado. A utilização de combustível incorrecto pode até mesmo ser perigosa*.
- 7** As despesas de envio e o risco do envio do aquecedor ou componentes deste, correrão sempre por conta do comprador.

Para evitar maus funcionamentos, recomendamos primeiramente consultar cuidadosamente as instruções de operação. Quando estas não apresentarem a solução, leve o aquecedor ao seu representante para reparação.

* Produtos inflamáveis podem, por exemplo, causar uma combustão incontrolável, com chamas salientes. Neste caso, não tente jamais deslocar o aquecedor. Desligue imediatamente o aquecedor e retire a ficha da tomada. Em casos de emergência pode utilizar um extintor de incêndios, mas somente devem ser utilizados os do tipo B: de gás carbónico ou de pó.

10 RECOMENDAÇÕES PARA UMA UTILIZAÇÃO SEGURA

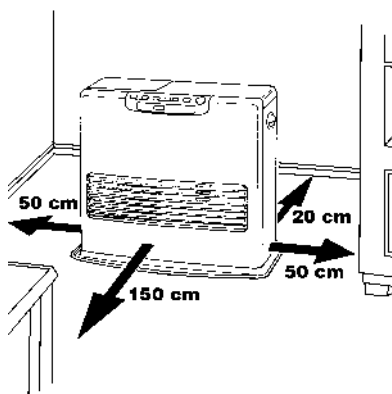

- 1** Chame a atenção das crianças para a presença de um aquecedor aceso.
- 2** Não desloque o aquecedor quando este estiver aceso ou ainda estiver quente. Neste caso, tampouco deve reencher o tanque nem efectuar manutenção.
- 3** Coloque o lado dianteiro do aquecedor a uma distância mínima de 1,5 metros da parede, cortinas e móveis.
- 4** Não utilize o aquecedor em recintos empoeirados. A poeira impede uma boa combustão.
- 5** Antes de partir ou ir à cama, desligue o aquecedor. Em caso de ausência prolongada (por exemplo férias), retire também a ficha da tomada.
- 6** Guarde e transporte o combustível somente nos bidões e recipientes apropriados para isso.
- 7** Certifique-se de que o combustível não esteja exposto ao calor ou a oscilações de temperatura muito grandes. Guarde o combustível sempre num lugar fresco, seco e escuro (a luz do sol afecta a qualidade).
- 8** Não utilize o combustível em lugares onde possam encontrarse gases ou vapores nocivos (p.ex. gases de escape ou vapores de tinta).
- 9** A grelha do aquecedor fica quente.
- 10** Certifique-se sempre de que haja suficiente ventilação.

Szanowni Państwo,

Serdecznie gratulujemy Państwu zakupu grzejnika Sendai, który wśród grzejników przenośnych zalicza się do najwyższej klasy. Nabyliście Państwo urządzenie najwyższej jakości, z którego będziecie mieli pożytek przez wiele lat.

Tak będzie, oczywiście, o ile będziecie Państwo używać go we właściwy sposób.

Przede wszystkim, najpierw prosimy o zapoznanie się z treścią niniejszej instrukcji obsługi, która pomoże Państwu uzyskać maksymalną trwałość grzejnika.

Państwa grzejnik posiada 24-miesięczną gwarancję producenta na wszelkie usterki materiałowe oraz fabryczne.

Życzymy Państwu wiele ciepła i komfortu z grzejnikiem Sendai.

Z poważaniem,

COMI

Dział Obsługi Klienta

1 PRZED PIERWSZYM UŻYCIEM PRZECZYTAĆ INSTRUKCJĘ OBSŁUGI.



2 W RAZIE WĄTPLIWOŚCI SKONTAKTOWAĆ SIĘ Z DEALEREM.

3 PRZED PRZYSTĄPIENIEM DO CZYTANIA INSTRUKCJI ROZŁOŻYĆ OSTATNIĄ STRONĘ .



OGÓLNE WSKAZÓWKI DOTYCZĄCE OBSŁUGI

Poniżej znajdziecie Państwo główne kroki, które należy podjąć, aby korzystać z grzejnika Sendai. Więcej szczegółów znajduje się w INSTRUKCJI OBSŁUGI (od str. 45).

- 1** Usunąć całe opakowanie (Rys. A).
- 2** Napęlić paliwem zbiornik wymienny **7** (zob. Rozdział B, Rys. C).
- 3** Włożyć wtyczkę do kontaktu.
- 4** Włączyć grzejnik przyciskiem  **13** (zob. Rozdział D).
- 5** Jeżeli to konieczne, ustawić pożądaną temperaturę za pomocą regulatorów (zob. Rozdział E).
- 6** Włączyć grzejnik naciskając przycisk  **13**.

- Przy pierwszym użyciu Wasz grzejnik będzie wydzielał charakterystyczną nową woń, przez krótki okres czasu.
- Przechowywać paliwo w chłodnym i ciemnym miejscu.
- Paliwo ma ograniczony okres przechowywania. Każdy nowy sezon grzewczy należy rozpocząć od zakupu nowego paliwa.
- Jeżeli zmienicie Państwo paliwo na inną markę lub rodzaj, to musicie całkowicie zużyć całe paliwo znajdujące się w zbiorniku grzejnika.

ISTOTNE CZĘŚCI

- 1** Płyta przednia
- 2** Kratka
- 3** Płyta podstawy
- 4** Pokrywa zbiornika
- 5** Tablica regulacyjna
- 6** Uchwyt komory spalania
- 7** Zbiornik
- 8** Nasada filtra powietrza
- 9** Filtr wentylatora
- 10** Termostat
- 11** Wtyczka + przewód
- 12** Wyświetlacz informacyjny
- 13** Przycisk 
- 14** Zamek zabezpieczający przed dziećmi.
- 15** Przycisk regulujący (czas i temperaturę)
- 16** TIMER
- 17** Przycisk SAVE
- 18** Lampki kontrolne
- 19** Przycisk EXTENSION

JAK UŻYWAĆ GRZEJNIK

ZAPEWNIĆ ODPOWIEDNIĄ WENTYLACJĘ

Każdy z modeli grzejnika przeznaczony jest do pomieszczeń o określonej minimalnej powierzchni, w których można go bezpiecznie używać bez dodatkowej wentylacji (zob. Rozdział P). Jeżeli konkretne pomieszczenie posiada powierzchnię mniejszą od zalecanej, to wówczas zawsze należy lekko uchylić okno lub drzwi (2,5 cm). Takie postępowanie zalecamy również w pomieszczeniach bardzo dobrze izolowanych lub w pomieszczeniach bez przeciągu, oraz lub w pomieszczeniach znajdujących się na wysokości ponad 1500 m. Natomiast przy niewystarczającej wentylacji (tzn. zbyt małym dopływie tlenu) grzejnik i tak wyłączy się automatycznie. Nie wolno używać grzejnika w piwnicach i innych pomieszczeniach podziemnych.

WŁAŚCIWE PALIWO

Do Państwa grzejnika należy stosować czystego, bezwodnego paliwa wysokiej jakości. Tylko paliwo posiadające taką jakość zapewni czyste i właściwe spalanie.

Paliwo złej jakości może spowodować:

- ▶ zwiększone ryzyko zakłóceń pracy grzejnika
- ▶ niepełne spalanie
- ▶ skrócony żywot grzejnika
- ▶ dym i/lub nieprzyjemny zapach
- ▶ biały nalot na kratce lub obudowie

Stosowanie właściwego paliwa jest więc konieczne do bezpiecznego, sprawnego i optymalnego funkcjonowania grzejnika.

Informacje dotyczące wyboru właściwego paliwa możecie Państwo zawsze uzyskać u lokalnego dealera zajmującego się sprzedażą naszych grzejników.

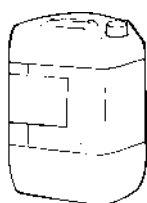

Tylko właściwe paliwo zapewnia bezpieczną, sprawną i optymalną pracę grzejnika.



Korek transportowy włożony jest luzem do pudła, w którym znajduje się grzejnik. Jest on potrzebny do bezproblemowego przenoszenia grzejnika po użyciu. Nie zgubić!

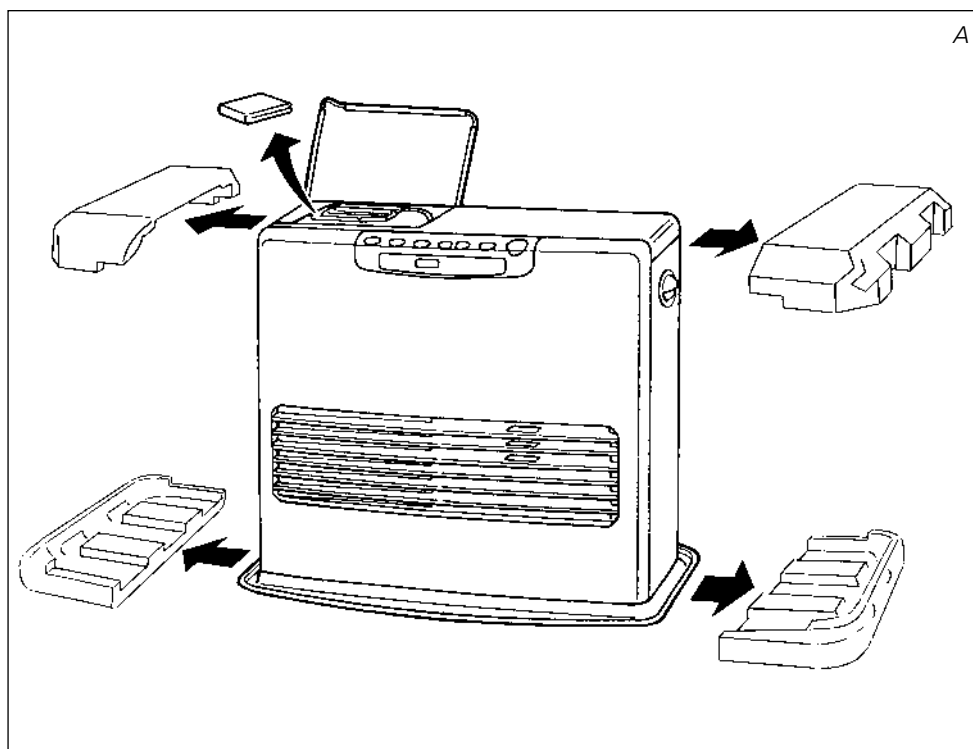

A INSTALACJA GRZEJNIKA

- 1 Ostrożnie wyjąć grzejnik z opakowania i sprawdzić zawartość. Poza grzejnikiem w opakowaniu muszą znajdować się również:
 - ▶ ręczna pompka paliwa
 - ▶ korek transportowy
 - ▶ niniejsza instrukcja obsługi
 Pudło oraz inne części opakowania prosimy zachować (rys. A) do celów przechowywania lub transportu grzejnika.
- 2 Otworzyć pokrywę zbiornika wymiennego 4 i usunąć kawałek kartonu. Przykleić naklejkę na wewnętrzną część pokrywy.
- 3 Napełnić zbiornik wymienny zgodnie ze wskazówkami zawartymi w Rozdziale B.
- 4 Podłoga, na której ustawiamy grzejnik musi być twarda i równa. Jeżeli podłoga nie jest równa, to wówczas należy przestawić grzejnik. Nie należy korygować nierówności podłoża poprzez podkładanie książek lub innych przedmiotów. W celu zamocowania grzejnika prosimy o zapoznanie się z oddzielną instrukcją znajdującą się w kartonowym pudle.
- 5 Umieścić wtyczkę 11 w kontakcie (220/230 Volt - AC/50Hz) i ustawić właściwy czas za pomocą przycisków regulacyjnych 15 (zob. Rozdział C).
- 6 Grzejnik jest teraz gotowy do użytku.

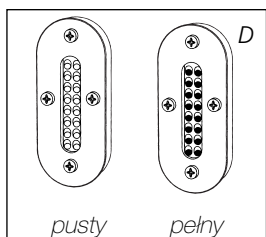
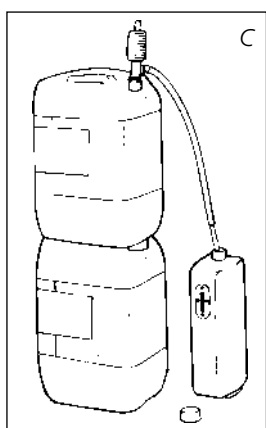
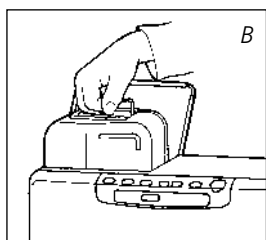

B WLEWANIE PALIWA

Zbiornika wymiennego nie napełniać w pomieszczeniu mieszkalnym (można popłamić podłogę), lecz w bardziej odpowiednim do tego miejscu. Paliwo wlewamy w następujący sposób:

- 1 Upewnić się, że grzejnik jest wyłączony.
- 2 Podnieść pokrywę 4 i wyjąć zbiornik 7 z grzejnika (rys. B). Uwaga: ze zbiornika może kapać paliwo. Postawić zbiornik na ziemi (nakrętką do góry) i zdjąć nakrętkę.
- 3 Gładką, sztywną rurkę ręcznej pompki paliwa umieścić w kanistrze, który musi być ustawiony powyżej zbiornika (rys. C). Wylot karbowanego węża włożyć do otworu zbiornika.
- 4 Kurek znajdujący się na pompce zakręcić (w prawo) do oporu.
- 5 Ścisnąć pompkę kilkakrotnie, tylko do momentu kiedy paliwo zacznie swobodnie przepływać do zbiornika.
- 6 W trakcie napełniania obserwować paliwomierz zbiornika 7 (rys. D). Zakończyć

napełnianie kiedy paliwomierz wskaże, że zbiornik jest pełny i odkręcić kurek na pompce (w lewo). Nigdy nie wypełniać zbiornika po brzegi, szczególnie kiedy paliwo jest bardzo zimne (pod wpływem ciepła paliwo zwiększa objętość).

- 7 Paliwo, które zostało w pompce, zlać z powrotem do kanistra i pompkę ostrożnie wyjąć. Zbiornik zamknąć dokręcając szczelnie nakrętkę. Usunąć ewentualnie rozlane paliwo.
- 8 Sprawdzić, czy nakrętka zbiornika jest równo i dokładnie dokręcona. Zbiornik umieścić ponownie w grzejniku (nakrętką w dół). Zamknąć pokrywę zbiornika.

C USTAWIANIE ZEGARA

Właściwe ustawienie zegara możliwe jest jedynie wtedy, kiedy grzejnik nie pracuje, a wtyczka znajduje się w gniazdku. Do ustawienia zegara należy użyć przycisków regulujących 15. Aby uruchomić tą funkcję należy nacisnąć najpierw jeden z dwóch przycisków (lampka CLOCK na wyświetlaczu informacyjnym 12 zacznie migać). Następnie wciskając lewy przycisk (▼hour) ustawić właściwe wskazanie godziny, po czym wciskając prawy przycisk (▲min.) ustawić wskazanie minuty. Jednorazowe wciśnięcie powoduje jednostopniowe podniesienie wartości. Stały nacisk powoduje nieprzerwany wzrost regulowanych wartości, aż do momentu zwolnienia przycisku. Po około 10 sekundach miganie ustanie i ustawione dane zostaną zapamiętane. 5 minut po wyłączeniu grzejnika 13, wyświetlacz informacyjny zgaśnie i grzejnik automatycznie przejdzie w stan oczekiwania.

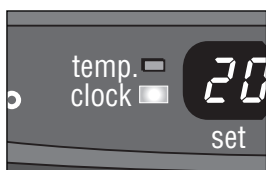

E: Jeśli lampka CLOCK przestała migać, to zaprogramowanie właściwego czasu zostało zakończone.



W przypadku wyjęcia wtyczki z gniazdka (lub przerwy w dostawie prądu) należy ponownie ustawić zegar.

D WŁĄCZANIE GRZEJNIKA

Przy pierwszym użyciu nowy grzejnik może przez krótki czas wydzielać charakterystyczną woń, w związku z tym należy zadbać o dodatkową wentylację pomieszczenia. W celu uruchomienia grzejnika wystarczy wcisnąć przycisk 13. Przycisk zacznie migać, co oznacza, że procedura zapłonu została rozpoczęta. Będzie to trwało krótką chwilę. Kiedy grzejnik będzie w pełni funkcjonować, to lampka 13 pozostanie żółta. Na wyświetlaczu informacyjnym 12 pojawią się dwie cyfry. Znajdująca się obok lampka informuje, że odnoszą się one do poziomu temperatury (rys. F). Lampka ROOM wskazuje aktualną temperaturę pomieszczenia, lampka SET informuje o docelowej, pożądanej temperaturze. Tą ostatnią można zmienić za pomocą przycisków regulacyjnych (zob. Rozdział E).



F: Po lewej stronie, pożądana temperatura, po prawej stronie aktualna temperatura pomieszczenia.

E USTAWIANIE POŻĄDANEJ TEMPERATURY

Zmiany zaprogramowanej temperatury można dokonać jedynie podczas pracy grzejnika. Do tego celu służą przyciski regulacyjne 16. Aby uruchomić tą funkcję należy nacisnąć najpierw na jeden z dwóch przycisków regulacyjnych (lampka TEMP obok wyświetlacza informacyjnego 12 zacznie wówczas migać). Następnie, przyciskając prawy przycisk (▲min.) podnosi się pożądaną temperaturę, a obniża przyciskając lewy przycisk (▼hour). Jednorazowe wciśnięcie powoduje jednostopniowe podniesienie wartości. Po ok. 10 sekundach wyświetlacz przestaje migać i pożądana temperatura zostaje zaprogramowana (rys. F). Temperaturę można zaprogramować w przedziale od minimalnie 6°C do maksymalnie 28°C.

W przypadku wyjęcia wtyczki z gniazdka (lub przerwy w dostawie prądu), zaprogramowana temperatura samoczynnie powraca do wartości standardowej 20°C.

F WYKORZYSTANIE PROGRAMATORA

Programator umożliwi automatyczne uruchomienie grzejnika, o ściśle określonej porze. W celu ustawienia programatora należy najpierw ustawić prawidłowy czas (zob. *Rozdział C*) i wyłączyć grzejnik.

Następnie należy:

- 1 Nacisnąć przycisk  13 a zaraz po tym przycisk TIMER 17.
Lampka Timer i wyświetlacz informacyjny 12 zaczynają teraz migać.
- 2 Za pomocą przycisków regulujących 16 ustawić czas rozpoczęcia pracy grzejnika. Lewy przycisk (▼hour) służy do ustawienia godziny, natomiast prawy przycisk (▲min.) służy do regulacji minut (przerwa 5 minut).
- 3 Po upływie ok. 10 sekund na wyświetlaczu informacyjnym ponownie pokaże się CLOCK i zapali się lampka TIMER - funkcja programatora zostanie uruchomiona (rys. G).
- 4 Programator sprawi, że pomieszczenie o zakodowanej porze osiągnie temperaturę przybliżoną do zaprogramowanej.



G: Lampka kontrolna TIMER oznacza, że funkcja programatora jest uruchomiona.



Jeżeli chcesz wyłączyć grzejnik i później ponownie uruchomić go za pomocą programatora, wystarczy przycisnąć przycisk TIMER (zob. *Rozdział G*).

Aby skasować ustawienie programatora należy jeden raz nacisnąć przycisk  13.

G WYŁĄCZANIE GRZEJNIKA

Istnieją dwa sposoby wyłączenia grzejnika:

- 1 Wcisnąć przycisk  13. Wyświetlacz informacyjny pokaże wówczas pozycję CLOCK. W przeciągu mniej więcej jednej minuty płomień wygasa.
- 2 Jeżeli chcesz wyłączyć grzejnik, a następnie ponownie uruchomić go za pomocą programatora, należy przycisnąć przycisk TIMER 16. Wtedy grzejnik wyłącza się, a jednocześnie zostaje uruchomiona funkcja czasu 'timer'. Ustawienie pożądanego czasu można zmienić za pomocą przycisków regulacyjnych 15 (zob. *rozdział F*).

H WYŚWIETLACZ INFORMACYJNY

Wyświetlacz informacyjny 12 nie tylko pokazuje czas (zaprogramowany) oraz temperaturę (*Rozdziały C, E i F*), lecz również informuje o jakichkolwiek zakłóceniach pracy grzejnika. Kod na wyświetlaczu informuje o następujących sytuacjach:



W przypadku jakichkolwiek zakłóceń informacja pojawiająca się na wyświetlaczu poinformuje co dzieje się z grzejnikiem.

KOD	INFORMACJA	CO ZROBIĆ
E - 0	Zbyt wysoka temperatura grzejnika	Schłodzić grzejnik i uruchomić ponownie
F - 0	Przerwa zasilania	Uruchomić grzejnik ponownie
E - 1	Defekt termostatu	Skontaktować się z dealerem
F - 1	Uszkodzony czujnik palnika	Skontaktować się z dealerem
E - 2	Problemy z uruchomieniem	Skontaktować się z dealerem
E - 5	Zabezpieczenie przechytowe	Ponownie uruchomić grzejnik
E - 6	Złe spalanie	Skontaktować się z dealerem

<i>E - 7</i>	Temp. pomieszczenia SRE250: przekracza 28°C SRE260: przekracza 27°C	Ponownie uruchomić grzejnik Ponownie uruchomić grzejnik
<i>E - 8</i>	Defekt mechanizmu napędowego	Skontaktować się z dealerem
<i>E - 9</i>	Zanieczyszczenie filtra powietrza, lub zanieczyszczenie pompy paliwowej	Oczyścić filtr Skontaktować się z dealerem
<i>49 Hr</i>	Grzejnik funkcjonował bez przerwy 49 godzin i wyłączył się samoczynnie.	Uruchom grzejnik ponownie.
-- : -- (i miga lampka kontrolna FUEL)	Brak paliwa	Napełnić zbiornik
-- : -- (i miga lampka kontrolna VENT)	Zbyt mała wentylacja	Zwiększyć wentylację

W przypadku wystąpienia usterek nie uwzględnionych w powyższym zestawieniu, należy zawsze skontaktować się z dealerem.

AUTOMATYCZNE WYŁĄCZANIE SIĘ (DEZAKTYWACJA)

Grzejnik zaopatrzony jest system zabezpieczenia, którego zadaniem jest automatyczne wyłączenie grzejnika po upływie 49 godzin (*49 Hr*) nieprzerwanego działania. Pokazuje to też wyświetlacz. Jeżeli chcesz ponownie uruchomić grzejnik, należy wcisnąć przycisk  **13** (zob. rozdział D).



FUNKCJA SAMOCZYNNEGO OCZYSZCZANIA

Jeżeli grzejnik funkcjonuje bez przerwy przez 2 godziny w swoim maksymalnym ustawieniu, to palnik automatycznie podda się samoczynnemu oczyszczaniu. Na wyświetlaczu pojawi się wówczas wskaźnik kodu *CL:05*, zmniejszający się do wartości *CL:00*. Proces ten będzie trwał 5 minut, w tym czasie grzejnik dokonuje minimalnego spalania, do momentu samooczyszczenia się palnika. Kiedy palnik jest oczyszczony, to wówczas automatycznie przełącza się na ustawienie maksymalnej mocy.



I ZAMEK ZABEZPIECZAJĄCY PRZED DZIEĆMI

Aby zapobiec przypadkowym zmianom zaprogramowanych ustawień grzejnika przez dzieci można wykorzystać zamek zabezpieczający przed dziećmi. Kiedy grzejnik jest włączony i uruchomiony jest mechanizm zamka zabezpieczającego, to wówczas można tylko i wyłącznie wyłączyć grzejnik, a wszystkie pozostałe funkcje są wtedy zablokowane. Jeżeli grzejnik jest wyłączony, to zamek zabezpiecza go również przed przypadkowym włączeniem.

Aktywacja zabezpieczenia przed dziećmi następuje poprzez przytrzymanie odpowiedniego przycisku **14** przez ponad 3 sekundy. Zapala się lampka kontrolna key-lock (rys. H) na wyświetlaczu potwierdzając uruchomienie zabezpieczenia przed dziećmi. Dezaktywacji zamka zabezpieczającego przed dziećmi dokonuje się przez ponowne przytrzymanie przycisku **14** KEY-LOCK przez ponad 3 sekundy.



H: Zapalenie się lampki kontrolnej KEY-LOCK oznacza uruchomienie mechanizmu zamka zabezpieczającego.



I: Gdy zapala się lampka SAVE, to grzejnik automatycznie włącza się i wyłącza tak, aby utrzymać się w zaprogramowanym przedziale temperatur.

J WŁASCIWE WYKORZYSTANIE FUNKCJI OSZCZĘDNOŚCIOWEJ "SAVE"

Funkcja "SAVE" pozwala na ograniczenie temperatury. Po jej uruchomieniu grzejnik wyłączy się automatycznie, gdy uzyskana temperatura pomieszczenia przekroczy o 3°C temperaturę, która została zaprogramowana. Kiedy temperatura pomieszczenia ponownie wróci do zaprogramowanego poziomu, grzejnik uruchomi się samoczynnie. Uruchomienie funkcji "SAVE" polega na wciśnięciu odpowiedniego przycisku **17**. Potwierdza to zapalenie się lampki kontrolnej SAVE (rys. J). Ponowne przyciśnięcie przycisku SAVE powoduje wyłączenie tej funkcji.



Także bez aktywacji funkcji "SAVE" twój grzejnik zapewnia utrzymanie poziomu zaprogramowanej temperatury poprzez dostosowanie swej wydajności cieplnej. "SAVE" jest ustawieniem ekonomicznym, które możesz wykorzystać, kiedy np. nie przebywasz w danym pomieszczeniu lub chcesz pomieszczenie zabezpieczyć przed mrozem.



J: Wraz z zapaleniem się lampki FUEL, w okienku wyświetlacza ukazuje się informacja na ile minut wystarczy paliwa.

K LAMPKA KONTROLNA "FUEL"

Kiedy zapali się lampka FUEL, to jest to znak, że paliwa w zbiorniku wystarcza na 10 minut eksploatacji grzejnika. Upływ pozostałego czasu spalania pokazany jest w okienku wyświetlacza informacyjnego 12 (rys. K). Masz teraz do wyboru dwie możliwości:

- wyjąć z grzejnika wymienny zbiornik paliwa i napełnić go na zewnątrz pomieszczenia mieszkalnego świeżym paliwem (zob. rozdział B)
- wcisnąć przycisk EXTENSION 19 wydłużając w ten sposób czas spalania, ponieważ grzejnik przełącza się automatycznie na najniższy poziom ogrzewania. Wyświetlacz informacyjny pokazuje w minutach pozostały jeszcze czas, który zmniejsza się do wartości 10. W momencie, gdy osiągnie on cyfrę 10, co dwie minuty włącza się ostrzegawczy sygnał dźwiękowy przypominający o tym, że do wymiennego zbiornika należy dolać paliwa. Jeśli tego nie uczynisz, grzejnik sam się wyłączy. Również wtedy uruchamia się ostrzegawczy sygnał dźwiękowy. Lampka kontrolna FUEL zaczyna migać, a w okienku wyświetlacza informacyjnego ukazują się cztery kreski (--:--). Funkcję tę możesz wyłączyć wciskając przycisk M.

W przypadku całkowitego wypalenia paliwa do końca po uzupełnieniu go należy odczekać, aż grzejnik będzie ponownie gotowy do użycia.



K: Migająca lampka kontrolna VENT wskazuje na konieczność dodatkowej wentylacji.

L LAMPKA KONTROLNA "VENT"

Miganie lampki kontrolnej VENT świadczy o niedostatecznej wentylacji pomieszczenia (rys. L). Zaniedbanie obowiązku zapewnienia dodatkowej wentylacji powoduje samoczynne wyłączenie się grzejnika. Jeżeli lampka kontrolna VENT, po zapewnieniu dodatkowej wentylacji, nadal miga, to wówczas należy skontaktować się z lokalnym dealerem.

M KONSERWACJA

Zanim rozpoczniesz jakiegokolwiek czynności konserwacyjne, to najpierw wyłącz grzejnik i pozostaw go do całkowitego ostygnięcia. Wyciągnij wtyczkę z gniazdka. Zasadniczo, grzejnik nie wymaga zbyt wielu czynności konserwacyjnych. Zaleca się jednak raz w tygodniu wyczyścić odkurzaczem nasadę filtra powietrza 8 i filtr wentylatora 9 oraz przetrzeć wilgotną ściereczką otwór kratki 2. Od czasu do czasu zalecane jest umycie nasady filtra powietrza (rys. K) w roztworze mydliny i dokładne osuszenie go przed ponownym zainstalowaniem.

Regularnie należy dokonywać przeglądu filtra paliwa, to znaczy:

- 1 Wyjąć z grzejnika zbiornik wymienny 7 i usunąć z niego filtr paliwa (rys. L). Może z niego kapać, więc dobrze mieć pod ręką ściereczkę.
- 2 Uderzając odwróconym do góry dnem filtrem o twardą powierzchnię, usunąć zgromadzone zanieczyszczenia. **(Nigdy nie czyścić filtra wodą!)**
- 3 Ponownie umieścić filtr paliwa w grzejniku.

Poza tym, w celu uniknięcia trudnych do usunięcia plam, radzimy na bieżąco usuwać kurz i zanieczyszczenia wilgotną ściereczką.

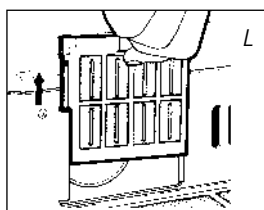

filtr paliwa

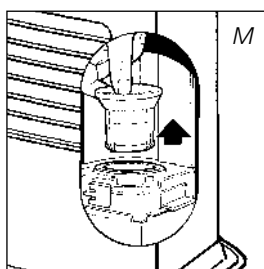
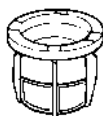



Nie wyjmować samodzielnie żadnych części składowych grzejnika. W razie konieczności naprawy zawsze najpierw skontaktować się z dealerem Sendai. W przypadku uszkodzenia przewodu elektrycznego, pozostawić jego wymianę upoważnionemu do tego oficjalnemu monterowi. Wymienić na przewód typu H05 VV-F.

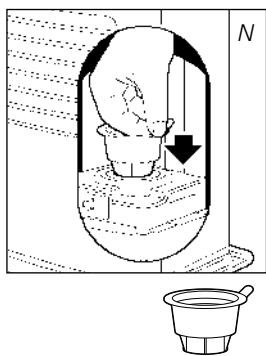

Korek transportowy

N PRZECHOWYWANIE (KONIEC SEZONU)

Po zakończeniu sezonu grzewczego należy przechowywać grzejnik w niezakurczonym miejscu, najlepiej w oryginalnym opakowaniu. Niewykorzystane paliwo nie nadaje się do użytku w następnym sezonie grzewczym. Zalecamy więc, aby całkowicie je wypalić. Jeżeli pomimo to pozostanie reszta paliwa, to nie wolno go wylewać, tylko usunąć zgodnie z lokalnymi przepisami dotyczącymi zagospodarowania odpadów chemicznych. Nowy sezon grzewczy należy zawsze rozpoczynać z zapasem nowego paliwa, a przy ponownym uruchamianiu grzejnika należy postępować zgodnie z instrukcjami (począwszy od rozdziału A, itd.).

O TRANSPORT

Aby w czasie transportu grzejnika nie dopuścić do wycieku paliwa, należy przestrzegać następujących zaleceń:

- 1 Pozostawić grzejnik do zupełnego wystygnięcia.
- 2 Wyjąć zbiornik wymienny 7 z grzejnika i usunąć filtr paliwa (zob. Rozdział M, rys. M). Może z niego kapać, więc dobrze mieć pod ręką ściereczkę. Filtr paliwa i zbiornik przechowywać poza grzejnikiem.
- 3 Korek transportowy włożyć w miejsce, w którym był filtr paliwa (rys. N) i dobrze go docisnąć.
- 4 Przemieszczać grzejnik zawsze w pozycji pionowej.

P PARAMETRY TECHNICZNE

Zapłon elektryczny	Wymiary (mm)	szerokość	516
Paliwo nafta	(z płytą podstawy)	głębokość	315
Moc grzewcza (kW) max 3,9		wysokość	450
Moc grzewcza (kW) min 1,07	Akcesoria	ręczna pompka paliwa	
Kubatura pomieszczenia (m ³)* 35-170		korek transportowy	
Zużycie paliwa (l/godz)* 0,406			
Zużycie paliwa (g/godz)* 325	Napięcie sieciowe	220V/230V -- AC/50 Hz	
Czas spalania zawart. zbiornika (godz.)* 15,5	Zużycie energii elektrycznej	zapłon 320 W	
Zawartość zbiornika (litry) 5,4	Praca ciągła	29 W	
Waga (kg) 11	Bezpiecznik	250 V, 5 A	

* Przy maksymalnym stopniu ogrzewania ** Dane orientacyjne

Q WARUNKI GWARANCJI

Grzejnik Sendai od daty zakupu posiada 24-miesięczną gwarancję. W tym okresie wszelkie usterki materiałowe i fabryczne podlegają bezpłatnej naprawie. Obowiązują przy tym następujące warunki gwarancji:

- 1 Wszelkie dodatkowe roszczenia - w tym roszczenia odszkodowań z racji ewentualnie poniesionych strat - nie będą honorowane.



- 2 Jakakolwiek naprawa lub wymiana części w okresie ważności gwarancji nie powoduje jej przedłużenia.
- 3 Gwarancja przestaje obowiązywać, jeżeli w grzejniku dokonano zmian, wmontowano inne niż oryginalne części zamienne lub jeżeli grzejnik naprawiany był przez stronę trzecią.
- 4 Części ulegające normalnemu zużyciu, jak mata podpalnikowa lub pompka paliwa nie podlegają gwarancji.
- 5 Gwarancja ważna jest jedynie za okazaniem oryginalnego, opatrzonego datą rachunku kupna, na którym nie naniesiono poprawek.
- 6 Gwarancja jest nieważna w wypadkach uszkodzeń powstałych w wyniku czynności sprzecznych z instrukcją obsługi, zaniedbania lub też używania niewłaściwego lub starego paliwa. Niewłaściwe paliwo może być wręcz niebezpieczne*.
- 7 Koszty i ryzyko związane z transportem grzejnika lub części zamiennych ponosi nabywca.

Uważne przeczytanie Instrukcji Obsługi pozwala często uniknąć niepotrzebnych kosztów. Jeżeli nie pomoże to jednak rozwiązać problemu, to należy oddać grzejnik do naprawy lokalnemu dealerowi.

* W grzejniku opalanym łatwopalną substancją może np. dojść do spalania niekontrolowanego, z płomieniami wydobywającymi się na zewnątrz. W takim wypadku grzejnika nigdy nie starać się przenieść, lecz natychmiast go wyłączyć. W niebezpiecznych sytuacjach można użyć gaśnicy typu B: śniegowej lub proszkowej.

10 WSKAZÓWEK BEZPIECZNEGO UŻYTKOWANIA

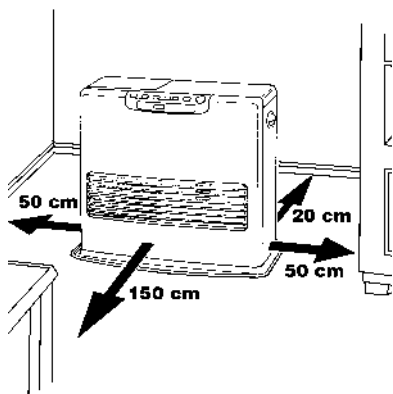

- 1 Zawsze zwróć uwagę dzieci na fakt, że w pomieszczeniu znajduje się włączony grzejnik.
- 2 Nie przenoś włączonego lub gorącego jeszcze grzejnika. Nie dolewaj również w takich warunkach paliwa i nie przeprowadzaj napraw lub konserwacji.
- 3 Ustaw grzejnik w odległości co najmniej 1,5 metra od ściany, zasłon/ firanek i mebli. Nad grzejnikiem winna być wolna przestrzeń.
- 4 Nie używaj grzejnika w pomieszczeniach, gdzie występuje dużo pyłu i w miejscach, gdzie jest silny przeciąg. W obydwu wypadkach nie uzyskasz optymalnego spalania.
- 5 Wyłączaj grzejnik przed wyjściem z domu i przed udaniem się na spoczynek.
- 6 Paliwo przenoś i przechowuj wyłącznie w przeznaczonych do tego celu pojemnikach i kanistrach.
- 7 Nie dopuść, aby paliwo wystawione było na działanie wysokiej temperatury i znacznych różnic termicznych. Przechowuj paliwo w chłodnym, suchym i ciemnym miejscu (światło słoneczne powoduje spadek jego jakości).
- 8 Nie używaj grzejnika w miejscach, gdzie mogą występować szkodliwe gazy lub opary (np. samochodowe gazy spalinowe lub opary farby).
- 9 Pamiętaj o tym, że kratka z przodu grzejnika mocno się nagrzewa.
- 10 Pamiętaj zawsze o wentylacji.

FICHE INFORMATIVE

La marque NF garantit
la qualité de cet article
suivant les normes françaises
et Règlement de certification
de l'application NF 128



CHAUFFAGES MOBILES
A COMBUSTIBLE LIQUIDE
NF 128 02 / 02

CONFORME A LA NORME NF D 35-300 ET AUX SPECIFICATIONS
COMPLEMENTAIRES DEFINIES PAR LE REGLEMENT
PARTICULIER DE LA MARQUE NF 128

PRINCIPALES CARACTERISTIQUES CERTIFIEES:

- Sécurité du dispositif d'allumage
- Débit calorifique
- Efficacité des dispositifs de sécurité
- Stabilité
- Contrôle de la teneur en NO_x dans les produits de combustion
- Contrôle de la qualité de la combustion (absence de CO)
- Endurance
- Intermittence

CONSEILS D'UTILISATION ET D'ENTRETIEN

Se reporter à la notice jointe à l'appareil et à la plaque de sécurité sur
l'appareil.

Référence et numéro de lot ou de série de l'article : se reporter au produit

Distributed in Europe by:

COMI

24, Rue Auguste Chabrière
75015 Paris, France

En cas d'insatisfaction, consultez d'abord :

En France: Service Consommateurs SENDAÏ
BP 185

26702 Pierrelatte Cedex, France

Si une difficulté subsistait, vous pouvez écrire au LNE

LABORATOIRE NATIONAL D'ESSAIS
Service Certification et Conformité Technique
1, Rue Gaston Boisier - 75724 PARIS CEDEX 15

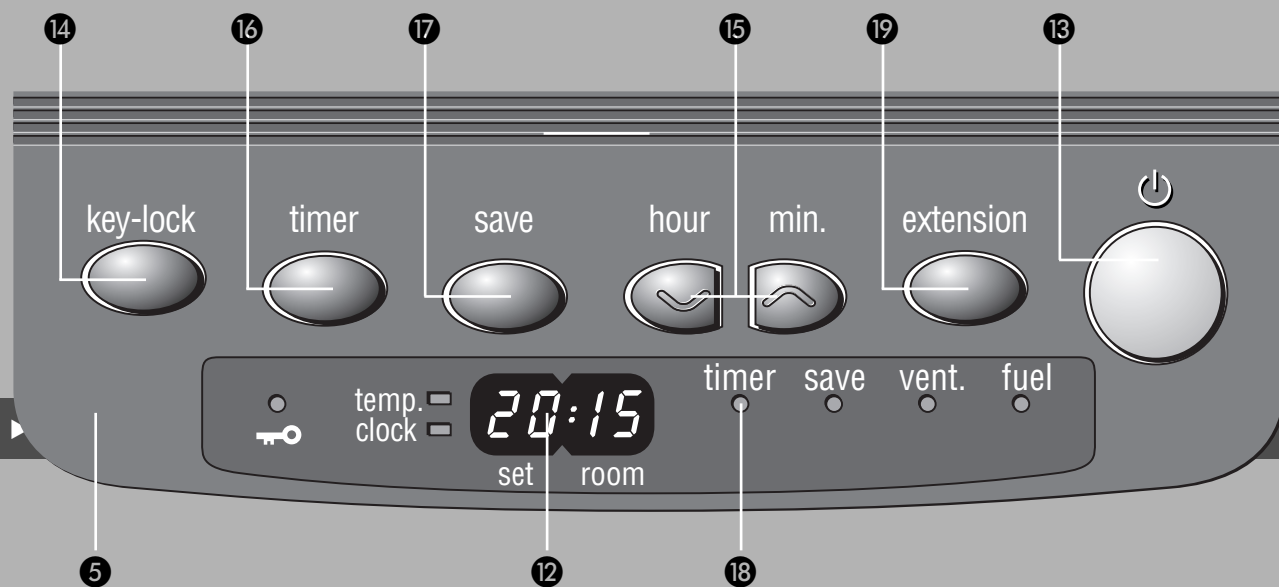
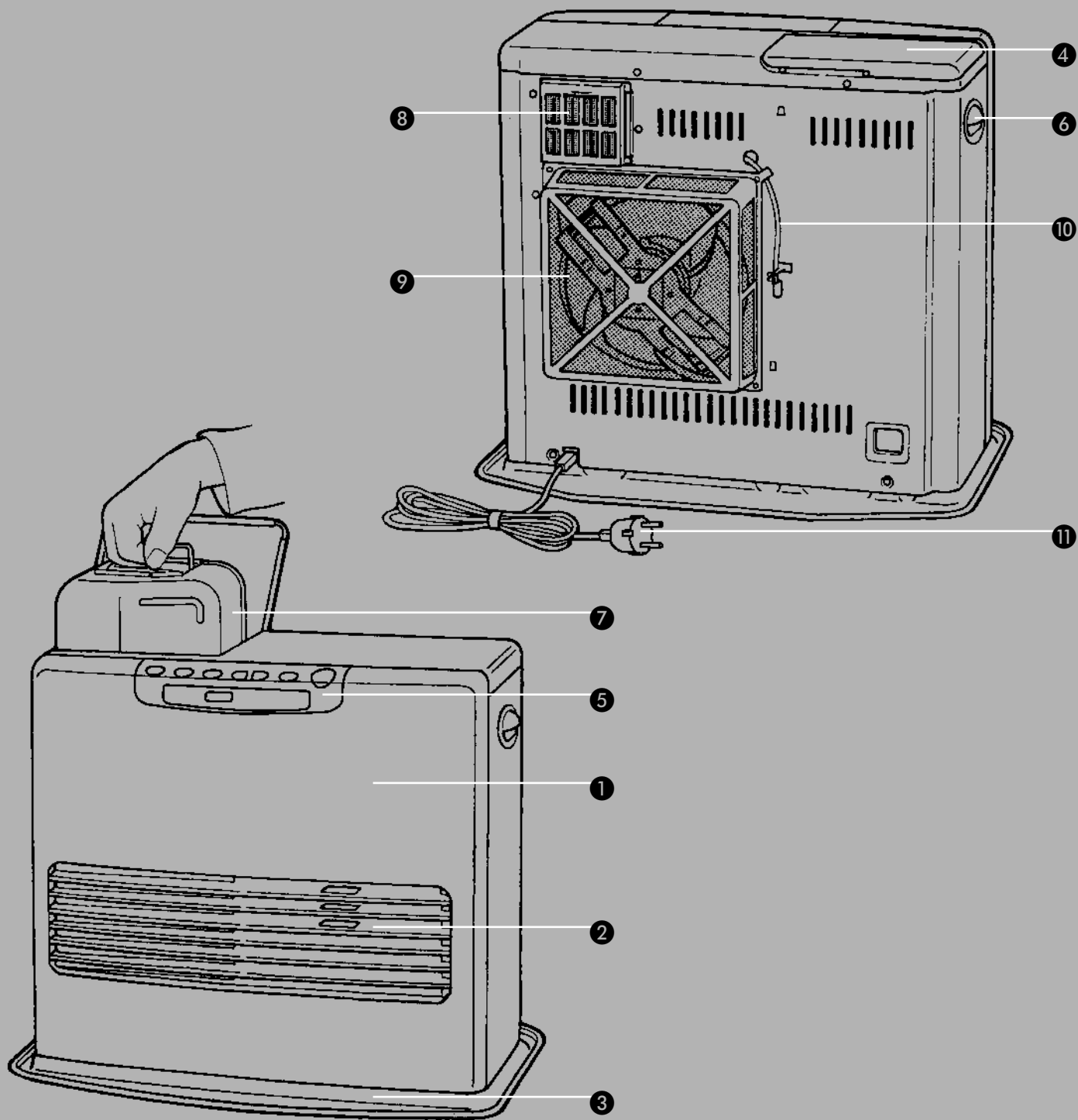

DISTRIBUTED IN EUROPE BY COMI