

Sendai

301C



F	MANUEL D'UTILISATION	2
E	INSTRUCCIONES DE USO	15
GB	OPERATING MANUAL	27
P	MANUAL DE INSTRUÇÕES	39
PL	INSTRUKCJA OBSŁUGI	51

- F** PAGE PLIANTE
- E** HOJA DESPLEGABLE
- GB** FOLD-OUT PAGE
- P** FOLHA DESDOBRÁVEL
- PL** INSTRUKCJĘ ROZŁOŻYC



FICHE INFORMATIVE

La marque NF garantit
la qualité de cet article
suivant les normes françaises
et Règlement de certification
de l'application NF 128



CHAUFFAGES MOBILES
A COMBUSTIBLE LIQUIDE
NF 128 02 / 01

CONFORME A LA NORME NF D 35-300 ET AUX SPECIFICATIONS
COMPLEMENTAIRES DEFINIES PAR LE REGLEMENT
PARTICULIER DE LA MARQUE NF 128

PRINCIPALES CARACTERISTIQUES CERTIFIEES:

- Sécurité du dispositif d'allumage
- Débit calorifique
- Efficacité des dispositifs de sécurité
- Stabilité
- Contrôle de la teneur en NO_x dans les produits de combustion
- Contrôle de la qualité de la combustion (absence de CO)
- Endurance
- Intermittence

CONSEILS D'UTILISATION ET D'ENTRETIEN

Se reporter à la notice jointe à l'appareil et à la plaque de sécurité sur
l'appareil

Référence et numéro de lot ou de série de l'article : se reporter au produit

Distributed in Europe by:

COMI

24, Rue Auguste Chabrière
75015 Paris, France

En cas d'insatisfaction, consultez d'abord :

En France: Service Consommateurs SENDAÏ

BP 185

26702 Pierrelatte Cedex, France

Si une difficulté subsistait, vous pouvez écrire au LNE

LABORATOIRE NATIONAL D'ESSAIS

Service Certification et Conformité Technique

1, Rue Gaston Boisier - 75724 PARIS CEDEX 15

FICHE INFORMATIVE

La marque NF garantit
la qualité de cet article
suivant les normes françaises
et Règlement de certification
de l'application NF 128



CONFORME A LA NORME NF D 35-300 ET AUX SPECIFICATIONS
COMPLEMENTAIRES DEFINIES PAR LE REGLEMENT
PARTICULIER DE LA MARQUE NF 128

PRINCIPALES CARACTERISTIQUES CERTIFIEES:

- Adaption au(x) appareil(s) pour lesquels la mèche est revendiquée
- Débit calorifique pour ce(s) appareil(s)
- Contrôle de la qualité de la combustion

CONSEILS D'UTILISATION ET D'ENTRETIEN

Se reporter à la notice jointe au l'appareil et aux indications figurant sur
l'emballage de la mèche.

Référence et numéro de lot ou de série de l'article : se reporter au produit

Distributed in Europe by:

COMI

24, Rue Auguste Chabrière
75015 Paris, France

En cas d'insatisfaction, consultez d'abord :

En France: Service Consommateurs SENDAÏ

BP 185

26702 Pierrelatte Cedex, France

Si une difficulté subsistait, vous pouvez écrire au LNE

LABORATOIRE NATIONAL D'ESSAIS

Service Certification et Conformité Technique

1, Rue Gaston Boisier - 75724 PARIS CEDEX 15

Chère Madame, Cher Monsieur,

Nous vous remercions de la confiance que vous avez bien voulu témoigner à notre marque en choisissant un appareil mobile de chauffage à combustible liquide. Vous venez d'acquérir un produit de qualité, qui vous donnera entière satisfaction durant de très nombreuses années. A condition, bien sûr, de respecter les consignes d'utilisation. C'est pourquoi nous vous invitons vivement à consulter ce manuel afin d'assurer à votre appareil mobile de chauffage à combustible liquide une durée de vie optimale.

Les produits sont garantis contre tout vice de fabrication ou de conception (hors consommables) pendant une durée de 2 ans à compter de leur date d'achat.

Nous vous souhaitons beaucoup de chaleur et de confort avec votre appareil mobile de chauffage à combustible liquide.

Bien cordialement,

COMI

Service-Consommateurs

1 LISEZ PRÉALABLEMENT LE MANUEL D'UTILISATION.

2 EN CAS DE DOUTE, CONTACTEZ VOTRE REVENDEUR.

3 POUR LIRE, DÉPLIEZ LA DERNIÈRE PAGE.



L'UTILISATION DANS LES GRANDES LIGNES

Voici, dans les grandes lignes, la marche à suivre pour utiliser votre appareil mobile de chauffage à combustible liquide. Le MANUEL D'UTILISATION (page 5 et suivantes) reprend chaque étape en détail.

- 1** Retirez les différents emballages (voir le chapitre A, fig. A).
- 2** Remplissez le réservoir amovible **9** et attendez 30 minutes avant d'allumer l'appareil mobile de chauffage à combustible liquide (voir le chapitre B, fig. I).
- 3** Placez les piles dans leur logement **13** (voir le chapitre A, fig. F).
- 4** Vérifiez le positionnement du brûleur **4** celui-ci doit être vertical (voir le chapitre A, fig. E).
- 5** Allumez l'appareil en tournant à fond le bouton central **2** à droite puis en appuyant doucement sur le mécanisme d'allumage **3** (voir chapitre C, fig. J et K).
- 6** Après allumage de l'appareil, il vous faut attendre 10 à 15 minutes avant de pouvoir contrôler si l'appareil fonctionne bien (voir le chapitre D).
- 7** Eteignez l'appareil mobile de chauffage à combustible liquide (voir le chapitre E).

-  Le remplissage du réservoir doit se faire (sécurité contre l'incendie):
- soit appareil à l'arrêt,
 - soit dans un autre local que celui où est installé le chauffage,
 - dans tous les cas, l'utilisateur doit vérifier la bonne fermeture de son réservoir rechargé en dehors de toute source de chaleur ou de feux nus.
- Votre appareil dégagera une odeur de 'neuf' en chauffant pour la première fois.
 - Conservez votre combustible dans un endroit frais, à l'abri de la lumière après avoir fermé le ou les bidons avec le bouchon d'origine.
 - Le combustible vieillit. Utilisez à chaque début de saison de chauffage du nouveau combustible.
 - Si vous chauffez au combustible liquide conforme à l'arrêté du 8/1/1998 et du 18/7/2002 relatif aux caractéristiques du combustible liquide pour appareils mobiles de chauffage, vous êtes assurés d'avoir combustible de bonne qualité.
 - Si vous changez de marque et/ou de type de pétrole, vous devez d'abord vous assurer que l'appareil mobile de chauffage à combustible liquide consomme entièrement le combustible présent.

ÉLÉMENTS IMPORTANTES

- 1** Bouton d'extinction
- 2** Bouton central
- 3** Mécanisme d'allumage
- 4** Brûleur
- 5** Poignée du brûleur
- 6** Indicateur du combustible
- 7** Grille
- 8** Couvercle du réservoir amovible
- 9** Réservoir amovible
- 10** Jauge de combustible du réservoir amovible
- 11** Allumeur
- 12** Logement des piles
- 13** Système de contrôle de qualité d'air

CE QUE VOUS DEVEZ SAVOIR AU PRÉALABLE:

AÉREZ TOUJOURS SUFFISAMMENT

Cet appareil est équipé d'un système de contrôle de la qualité de l'air ¹³. Lorsque la pièce n'est pas suffisamment aérée ou que l'appareil est utilisé dans une pièce qui est trop petite, l'appareil se coupera automatiquement. Pour votre confort et votre sécurité, assurez-vous que la pièce où se trouve l'appareil, est suffisamment aérée.

Remarque: Afin d'éviter toute coupure intempestive, nous conseillons d'entrouvrir une porte ou une fenêtre lorsque l'appareil est en service.

Quel que soit le modèle, vous devez toujours prévoir une pièce de volume minimal afin d'utiliser l'appareil en toute sécurité, sans aération supplémentaire. Si le volume de la pièce est plus petit que celui préconisé, vous devez toujours entrebâiller une fenêtre ou une porte ($\pm 2,5$ cm). Il est important que chaque pièce où l'appareil est utilisé soit munie d'une entrée d'air suffisante et d'une sortie d'air efficace (section minimale de 50 cm² pour chaque orifice). N'utilisez pas votre appareil dans les pièces insuffisamment aérées ou situées au-dessous du niveau du sol et/ou au-dessus de niveau plus haut que 1500 mètres, ni dans les caravanes, les bateaux et les cabines de véhicules. Toute modification du système de sécurité est interdite, car dans ce cas, nous ne pourrions plus garantir le bon fonctionnement du contrôleur d'atmosphère. En cas de doute, consultez votre revendeur.

DESSUS TEMPÉRÉ (LE 'SAFE TOP')

L'appareil est muni d'un dessus tempéré, nommé le système 'Safe top'.

Ceci permet de diminuer la température du plateau supérieure.

Si le dessus tempéré est touché par accident, ce dessus tempéré permet un risque réduit.

Attention: le plateau supérieur et la grille devant restent chaud.

Eviter tout contact avec la grille.

LE COMBUSTIBLE APPROPRIÉ

Votre appareil a été conçu pour fonctionner avec du pétrole pur, de haute qualité et dénué d'eau. Le combustible approprié est disponible sur les lieux de vente des appareils mobiles de chauffage. Seuls ces combustibles vous assureront une combustion propre et optimale. Réclamez-les chez votre revendeur ou consultez notre site internet pour l'adresse de nos points de ventes. Un combustible de moins bonne qualité peut se traduire par:

- ▶ un dépôt de carbone excessif sur la mèche
- ▶ une combustion imparfaite
- ▶ une réduction de la durée de vie de l'appareil
- ▶ un dégagement de fumée et/ou de mauvaise odeur
- ▶ un dépôt sur la grille ou le manteau

Un combustible approprié est donc essentiel pour un usage sûr et durable de votre appareil.

Le chauffage mobile à combustible liquide est un appareil de chauffage d'appoint, à fonctionnement intermittent.

Pour une utilisation convenable, l'utilisateur doit respecter les prescriptions suivantes:

INTERDICTION

-d'utiliser le chauffage mobile à combustible liquide dans les caravans, les bateaux et les cabines de véhicules

-d'utiliser le chauffage mobile à combustible liquide dans les pièces insuffisamment aérées (se reporter au volume minimal à chauffer dans le tableau des caractéristiques) ou situées en dessous du niveau du sol et / ou au dessus de niveau plus haut que 1500 mètres

-de toute intervention par l'utilisateur sur les dispositifs de sécurité du chauffage.

L'utilisation de ce type de chauffage dans les locaux recevant du public (ERP) doit faire l'objet d'une démarche réglementée. Il est impérative de se renseigner auparavant.

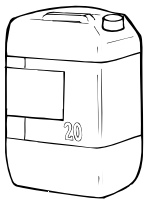

Seul un combustible approprié vous garantit un usage sûr et durable de votre appareil.

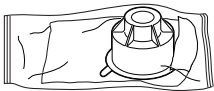

Vous trouverez ce bouchon de transport séparément dans le carton. Pour transporter l'appareil dans votre véhicule, utilisez obligatoirement le bouchon de transport. Il faut donc bien le conserver!

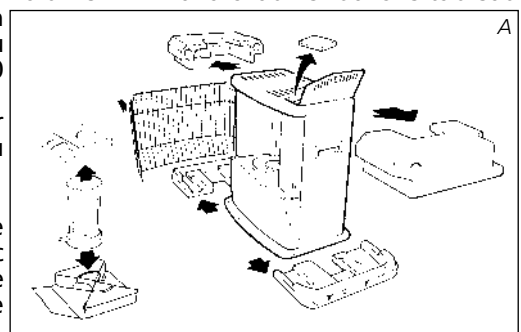

A INSTALLATION DE L'APPAREIL

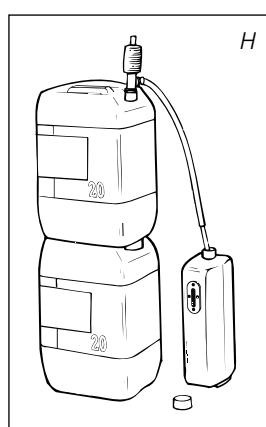
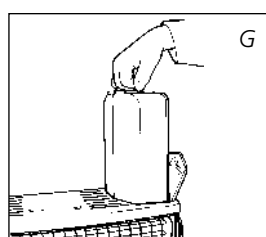
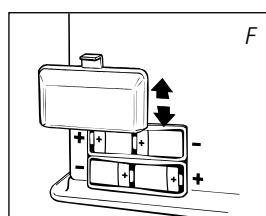
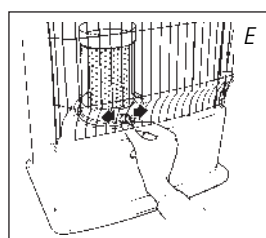
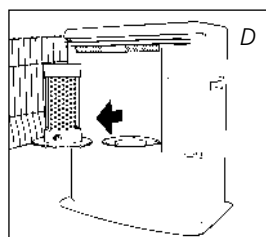
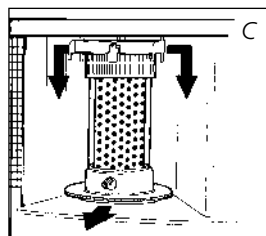
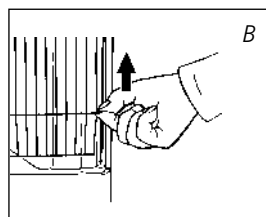

- 1 Retirez avec précaution votre appareil du carton et vérifiez-en le contenu. En plus de l'appareil, vous devez disposer:

- ▶ d'une pompe à combustible
- ▶ d'un bouchon de transport
- ▶ du présent manuel d'utilisation

Conservez le carton et l'emballage (fig. A) à des fins d'entreposage et/ou de transport.

- 2 Retirez les calages de protection :
 - ▶ Retirez la cale de maintien en polystyrène au niveau de la grille 7. Soulevez la grille hors de la rainure (fig. B) et tirez-la vers l'avant.
 - ▶ Retirez la cale de maintien en polystyrène au dessus du brûleur en la poussant vers le bas et dégagez-la de l'appareil (fig. C).
 - ▶ Retirez le brûleur de l'appareil et dégagez-en le matériel d'emballage présent sous le brûleur (fig. D).
 - ▶ Remettez le brûleur en place. Le brûleur se trouve bien positionné si, à l'aide de la poignée 5, vous pouvez le déplacer sans effort légèrement à gauche et à droite (fig. E).
 - ▶ Ouvrez le couvercle du réservoir amovible 8 et retirez la cale de carton.

- 3 Remplissez le réservoir amovible en suivant les instructions du *chapitre B*.

- 4 Placez les piles dans leur logement 13, situé à l'arrière l'appareil mobile de chauffage à combustible liquide (fig. F). Faites attention aux pôles + et -.

- 5 La surface du sol doit être plane. Déplacez l'appareil s'il n'est pas parfaitement horizontal. N'essayez pas de corriger sa position en mettant en dessous des livres ou un objet quelconque.

- 6 Votre appareil est maintenant prêt à l'emploi.

B REMPLISSAGE DU COMBUSTIBLE

Remplissez votre réservoir amovible dans un lieu approprié (au cas où vous renverseriez du combustible). Procédez comme suit:

- 1 Assurez-vous que l'appareil est éteint.
- 2 Soulevez le couvercle 8, dégagez le réservoir amovible 9 et retirez-le de l'appareil (fig. G). Attention! quelques gouttes de combustible peuvent encore s'écouler du réservoir. Posez le réservoir amovible (bouchon en haut) puis dévissez le bouchon du réservoir.
- 3 Prenez la pompe à main et introduisez le tuyau rigide dans le bidon. Veillez à ce que ce dernier soit plus haut que le réservoir amovible (fig. H). Introduisez le tuyau flexible dans l'orifice du réservoir amovible.
- 4 Serrez le bouton situé au dessus de la pompe (en le tournant à droite).

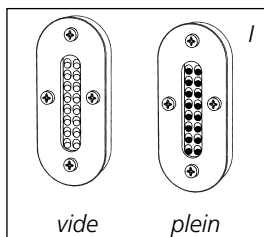

- 5 Pressez la pompe plusieurs fois jusqu'à ce que le combustible commence à couler dans le réservoir amovible. Une fois que c'est le cas, vous n'avez plus besoin de presser la pompe.
- 6 Lors du remplissage, observez attentivement la jauge du niveau de combustible 10 (fig. I). Si celle-ci est pleine, désamorçez la pompe en desserrant le bouton situé sur la pompe (en le tournant à gauche). Ne remplissez jamais trop le réservoir, surtout si le combustible est très froid (en chauffant, le combustible se dilate).
- 7 Ne laissez pas le combustible encore présent dans la pompe, remettez-le dans le bidon et retirez la pompe avec soin. Vissez le bouchon du réservoir minutieusement sur le réservoir. Essayez le combustible éventuellement renversé.
- 8 Vérifiez que le bouchon du réservoir est bien vissé. Remettez le réservoir amovible dans l'appareil. Refermez le couvercle. Pensez à fermer votre bidon pour éviter des dépôts d'eau.

C ALLUMAGE DE L'APPAREIL

Au début, un l'appareil mobile de chauffage à combustible liquide neuf dégage une certaine odeur. Assurez donc une aération supplémentaire ou bien allumez votre appareil la première fois à l'extérieur de l'espace habitable.



Si vous utilisez l'appareil pour la première fois, vous devez, après avoir placé le réservoir amovible plein, attendre 30 minutes environ avant d'allumer. Cela permet à la mèche de s'imbiber de combustible. Procédez de la même manière lors d'un changement de mèche.

Avant d'allumer l'appareil, vérifiez toujours l'indicateur du combustible 6 pour savoir si vous devez d'abord remplir le réservoir amovible.

Allumez toujours l'appareil en vous servant de son allumage électrique. N'utilisez jamais d'allumettes ou de briquet.



Procédez comme suit:

- 1 Tournez le bouton central 2 à droite jusqu'à la butée (fig. J). En exerçant une petite pression, vous pourriez faire tourner le bouton central un peu plus; ce dernier revient cependant tout seul par effet ressort. Ainsi, vous mettez la mèche dans la position plus élevée et le système de protection en service.
- 2 Appuyez sur le mécanisme d'allumage 3 (fig. K) mais pas trop fort. Dès qu'une petite flamme apparaît dans le brûleur 4, vous pouvez relâcher le mécanisme d'allumage.

Si vous avez allumé l'appareil mais que ce dernier se coupe peu de temps après l'allumage, il est nécessaire de remplacer les piles. Il est préférable d'utiliser des piles alcaline neuves (4x taille D).



Si après une première utilisation de l'appareil le bouton ne tient pas enclenché. Tourner le bouton (fig. L) dans le sens inverse des aiguilles d'une montre, puis refaire l'opération inversée pour procéder à l'allumage (chapitre C).



Après allumage de l'appareil, vérifiez toujours que le brûleur 4 est bien vertical en le bougeant légèrement à l'aide de la poignée 5 vers la gauche et vers la droite (fig. E). Cela doit s'effectuer sans forcer. Si le brûleur est mal positionné, il se formera de la fumée et de la suie.

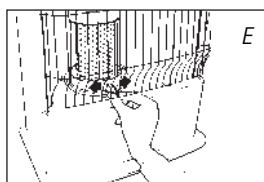
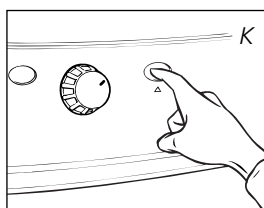
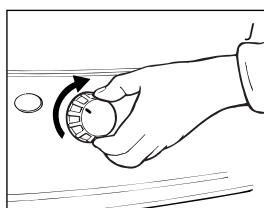

D FONCTIONNEMENT DE L'APPAREIL

Après allumage de l'appareil, il vous faut attendre 10 à 15 minutes avant de pouvoir contrôler si l'appareil fonctionne bien. Les hauteurs maximales et minimales autorisées pour votre flamme sont indiquées figure Q. Une flamme trop haute peut provoquer la formation de fumée et de suie alors qu'une flamme trop basse entraîne la formation d'odeur et d'usure de la mèche.



Si la combustion reste faible, vous devez régler la hauteur de la mèche (voir le chapitre F).

Les causes possibles d'une flamme trop basse sont:

- ▶ trop peu de combustible (remplissez le réservoir)
- ▶ combustible de mauvaise qualité (consultez votre revendeur)
- ▶ trop peu d'aération (entrebâillez une fenêtre ou une porte)
- ▶ usure de la mèche (consultez votre revendeur, ou changez la mèche, voir chapitre L)

Lorsque la pièce n'est pas suffisamment aérée, l'appareil se coupera automatiquement. Dès que la pièce est mieux aérée (p. ex. après ouverture plus grande d'une porte ou d'une fenêtre), l'appareil peut être rallumé.



L'appareil est équipé d'un système de sécurité qui éteint l'appareil lorsque vous soulevez le réservoir de recharge pour le retirer. Pour rallumer le poêle, replacer le réservoir et suivre les instructions indiquées dans le chapitre C.

E EXTINCTION DE L'APPAREIL

Appuyez sur le bouton d'extinction ❶. La flamme s'éteindra après quelques instants.

F PANNES: CAUSES ET REMÈDES

Si vous n'arrivez pas à remédier à une panne à l'aide des instructions ci-dessous, vous devez contacter votre revendeur.

L'ALLUMAGE NE MARCHE PAS.

- ▶ Les piles ne sont pas bien placées dans leur logement. Vérifiez (fig. N).
- ▶ Les piles ne sont pas assez puissantes pour l'allumage. Changez-les (fig. N).
- ▶ L'appareil a entièrement consommé son combustible ou bien la mèche a été changée. Après avoir remis le réservoir amovible plein en place, attendez 30 minutes avant d'allumer.
- ▶ Vous avez poussé le mécanisme d'allumage ❸ trop fort. Poussez moins fort (chapitre C).
- ▶ L'allumeur ❷ est défectueux. Consultez votre revendeur.

FLAMME INSTABLE ET/OU SUIE ET/OU ODEUR.

- ▶ Le brûleur ❹ n'est pas correctement placé. Mettez-la bien droit à l'aide de la poignée ❺ jusqu'à ce que vous puissiez la bouger facilement légèrement à gauche et à droite.
- ▶ Vous utilisez un combustible usagé. Commencez chaque saison froide avec un combustible neuf.
- ▶ Vous utilisez un combustible inadapté. Voir LE COMBUSTIBLE APPROPRIÉ.
- ▶ De la poussière s'est accumulée en dessous de l'appareil. Consultez votre revendeur.
- ▶ La hauteur de flamme n'est pas correcte. Consultez votre revendeur.

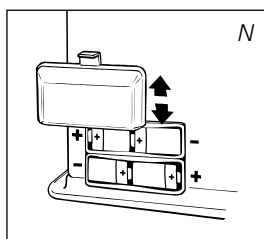

L'APPAREIL S'ÉTEINT LENTEMENT.

- ▶ Le réservoir amovible est vide. *Voir le chapitre B.*
- ▶ Il y a de l'humidité dans le filtre. *Asséchez le filtre (chapitre G).*
- ▶ Il y a de l'humidité dans le réservoir inférieur. *Consultez votre revendeur.*
- ▶ Le haut de la mèche s'est durci.
*L'appareil doit consommer tout son combustible (chapitre G).
Utilisez le propre combustible.*
- ▶ Vous utilisez un combustible usagé.
Commencez chaque saison froide avec un combustible neuf.

L'APPAREIL BRULE TOUJOURS FAIBLEMENT.



- ▶ La mèche est trop basse.
Consultez votre revendeur.
- ▶ L'appareil a consommé pratiquement tout le combustible avant d'être de nouveau rempli.
Après avoir placé le réservoir amovible plein, attendez 30 minutes avant d'allumer.
- ▶ Vous utilisez un combustible usagé ou inadapté.
Voir LE COMBUSTIBLE APPROPRIÉ
- ▶ La pièce est insuffisamment aérée.
Ouvrez largement une fenêtre ou porte pendant quelque temps, puis laissez-la entrebâillée.

L'APPAREIL BRULE TROP FORT.

- ▶ Vous utilisez un combustible inadapté, trop volatil.
Voir LE COMBUSTIBLE APPROPRIÉ.
- ▶ La mèche est trop élevée.
Consultez votre revendeur.

G À PROPOS DE L'ENTRETIEN

Votre appareil exige peu d'entretien. Mais vous devez essuyer la poussière et les taches au moyen d'un chiffon sec. A défaut de quoi, des taches tenaces peuvent se former. Normalement, trois éléments sont sujets à l'usure:

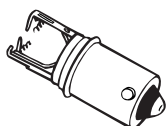

allumeur défaillant du fait du filament rompu.

1. LES PILES

Vous pouvez les changer vous-même. Ne jetez pas les piles usagées à la poubelle. Observez les règles en vigueur dans votre commune concernant les petits déchets chimiques.

2. L'ALLUMEUR

L'allumeur tiendra plus longtemps si vous allumez l'appareil de manière appropriée. Changez les piles à temps et veillez à ne pas enfoncer trop fort le mécanisme d'allumage. Si le fil à incandescence est cassé, ou déformé vous devez remplacer l'allumeur.

3. LA MÈCHE

Pour prolonger la durée de vie de la mèche, vous devez laisser de temps à autre l'appareil consommer entièrement son combustible (jusqu'à ce qu'il s'éteigne de lui-même). Procédez ainsi lorsque vous constatez que la flamme devient faible. En consommant totalement son combustible, l'appareil dégage une odeur. Il vous est donc conseillé de le faire à l'extérieur de l'espace habitable.

LE FILTRE COMBUSTIBLE

Vérifiez aussi régulièrement le filtre à combustible:

Enlevez le réservoir amovible ⑨ hors de l'appareil puis retirez le filtre à combustible (fig. O). Ayez un chiffon à portée de main pour essuyer le combustible restant. Retirez le filtre à combustible et nettoyez-le avec du pétrole ou à l'aide d'une soufflette (**ne nettoyez jamais à l'eau!**). Remettez le filtre à combustible en place dans l'appareil.

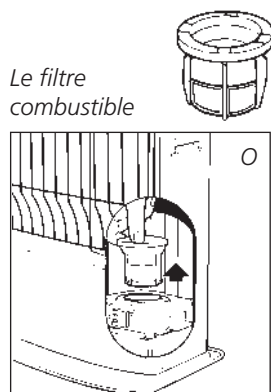

Le filtre combustible





Ne démontez pas vous-même l'appareil. Pour toute réparation éventuelle, contactez toujours votre revendeur.



Avant de procéder à son entretien, laissez l'appareil refroidir.

H ENTREPOSAGE (FIN DE LA SAISON)

A la fin de la saison, nous vous conseillons de faire en sorte que l'appareil consomme la totalité de son combustible puis de l'entreposer dans de bonnes conditions. Veuillez suivre les instructions suivantes:

- 1 Allumez l'appareil à l'extérieur de l'espace habitable et laissez-le consommer entièrement son combustible.
- 2 Laissez l'appareil refroidir.
- 3 Nettoyez l'appareil à l'aide d'un chiffon sec.
- 4 Retirez les piles l'appareil 13 et conservez-les dans un endroit sec.
- 5 Nettoyez le filtre à combustible (*chapitre G*).
- 6 Rangez l'appareil dans un lieu sans poussière, si possible en utilisant l'emballage d'origine. Vous ne pourrez pas conserver le combustible restant pour la saison suivante. Allumez l'appareil et laissez-le consommer entièrement son combustible. Ne jetez pas le combustible n'importe où. Observez les règles en vigueur dans votre commune concernant les déchets chimiques. En tout cas, commencez la nouvelle saison avec du combustible neuf. Lorsque vous réutilisez votre appareil suivez les instructions de nouveau (*chapitre A*).

Le filtre
combustible

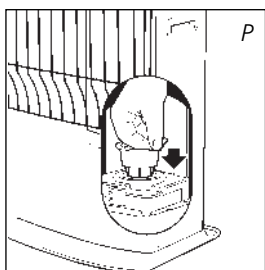
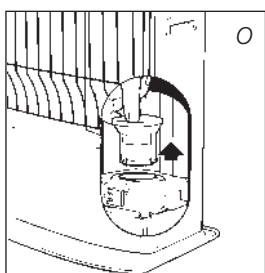

Bouchon de transport

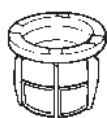

I TRANSPORT

Afin d'éviter les fuites de combustible durant le transport de l'appareil, vous devez prendre les précautions suivantes:

- 1 Laissez l'appareil refroidir.
- 2 Retirez le réservoir amovible 9 l'appareil et retirez le filtre à combustible (fig. O). Ce dernier peut goutter un peu; gardez un chiffon à portée de main. Conservez le filtre et le réservoir amovible indépendamment de l'appareil.
- 3 Mettez le bouchon de transport à la place du filtre à combustible (fig. P) et enfoncez-le bien.
- 4 Transportez l'appareil toujours en position verticale.

J SPÉCIFICATIONS TECHNIQUES

Allumage	électrique	
Combustible	Combustible liquide pour appareils mobiles de chauffage (Arrêté du 8/1/1998 et du 18/7/2002)	
Puissance calorifique max.	250 g/h	3000 Watt
Conseiller pour des pièces normalement aérées (m ³)**	minimum 85	maximum 110
Ne convient pas pour des pièces de volume inférieur à**	85m ³ /34m ²	
Consommation de combustible (l/heure)*	0,313	
Consommation de combustible (g/heure)*	250	
Autonomie du réservoir (heures)	minimum 13,0	
Contenance du réservoir amovible (litres)	4,0	
Poids (kg)	9,0	
Dimensions (mm) (plateau inférieur compris)	largeur	428
	profondeur	295
	hauteur	513
Accessoires	pompe à main, bouchon de transport	
Piles	4x LR20, MN 1300, 1,5V, size D	
Type mèche	F	

* En cas de réglage en position maximale

** Ces valeurs sont données à titre indicatif



Le marquage CE correspond à la conformité aux normes EN55014(1993)et EN50082-1(1992)

K CONDITIONS DE GARANTIE

Votre appareil est couvert par une garantie de 2 ans à compter de la date d'achat. Durant cette période, tous les vices de fabrication ou de conception seront réparés gratuitement. De plus, les règles suivantes s'appliquent :

- 1** Nous rejetons expressément toute autre demande d'indemnisation, y compris en cas de préjudice indirect.
- 2** La réparation ou le changement de pièces effectués dans la période de garantie n'entraîne pas la reconduction de la garantie.
- 3** La garantie ne s'applique pas dans les cas suivants: modifications apportées au appareil, usage de pièces non d'origine, réparations de l'appareil effectuées par des tiers.
- 4** Les pièces sujettes à l'usure normale, comme la mèche, les piles, l'allumeur et la pompe à main ne sont pas couverts par la garantie.
- 5** La garantie s'applique uniquement si vous présentez le bon d'achat d'origine, daté et ne portant pas de modifications.
- 6** La garantie ne s'applique pas en cas de dommage occasionné par des manipulations non conformes au manuel d'utilisation, par une négligence ou par l'usage de combustible non approprié ou usagé. Un combustible non approprié peut même être dangereux*.



- 7** Les frais d'expédition et les risques liés à l'envoi de l'appareil ou de ses pièces sont toujours à la charge de l'acheteur.

En cas de problème, consultez le manuel d'utilisation. Si le problème persiste, consultez votre revendeur.

* Les matières hautement inflammables, par exemple, peuvent produire une combustion incontrôlable avec, pour conséquence, un jaillissement des flammes. Dans ce cas, n'essayez pas de déplacer l'appareil mais éteignez-le immédiatement (voir le chapitre E). En cas d'urgence, vous pouvez utiliser un extincteur mais uniquement du type B: extincteur à acide carbonique ou à poudre.

10 CONSEILS POUR UN USAGE EN TOUTE SÉCURITÉ

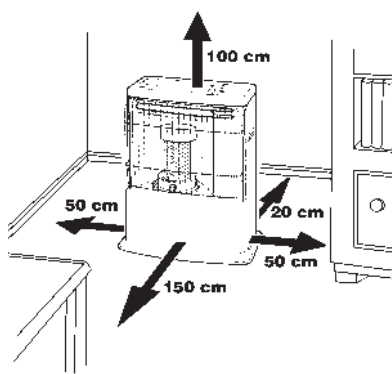

- 1 Attirez l'attention des enfants sur la présence d'un appareil en combustion.
- 2 Ne déplacez pas l'appareil lorsqu'il chauffe ou s'il est encore brûlant. Dans ces conditions, il ne faut pas ajouter du combustible ni entreprendre l'entretien de l'appareil.
- 3 Placez l'avant de l'appareil à au moins 1,5 mètre du mur, des rideaux et des meubles.
- 4 N'utilisez pas l'appareil dans des pièces poussiéreuses ni dans des endroits à fort courant d'air. Dans ces deux cas, la combustion ne sera pas optimale.
- 5 Eteignez l'appareil avant de sortir ou d'aller vous coucher.
- 6 Conservez le combustible exclusivement dans des réservoirs et bidons adaptés.
- 7 Veillez à ce que le combustible ne soit pas exposé à la chaleur ou à des écarts de température extrêmes. Conservez le combustible toujours dans un endroit frais, sec et sombre (la lumière solaire dégrade la qualité du combustible).
- 8 N'utilisez jamais l'appareil dans des endroits où des gaz, solvants ou vapeurs nocives (par exemple: gaz d'échappement ou vapeurs de peinture) peuvent être présents.
- 9 Le plateau supérieur de l'appareil devient brûlant. Ce n'est pas permis de couvrir l'appareil (risque d'incendie).
- 10 Aérez toujours suffisamment.

LE CHANGEMENT DE LA MÈCHE

L AVANT DE COMMENCER A CHANGER LA MECHE, LE POELE DOIT ETRE ETEINT ET TOTALEMENT REFROIDI.

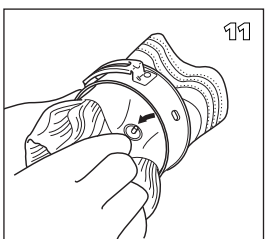
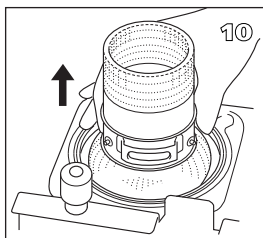
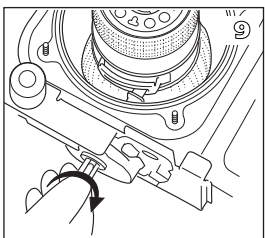
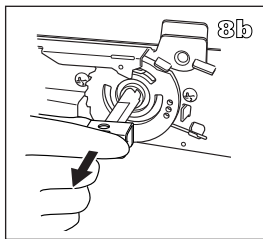
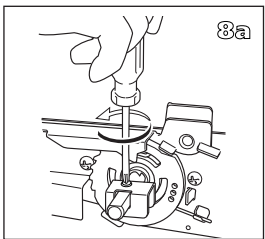
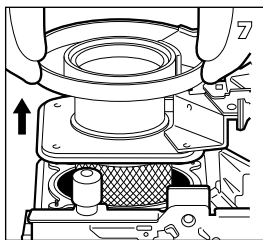
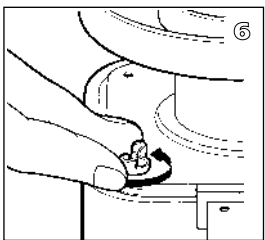
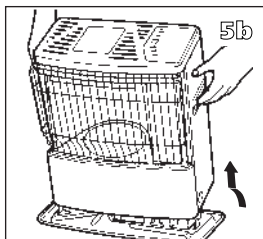
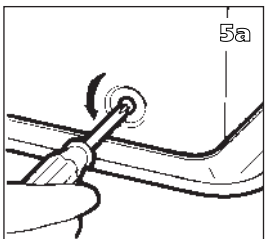
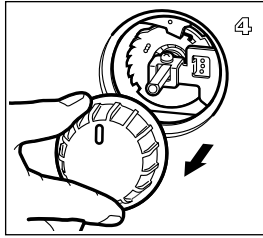
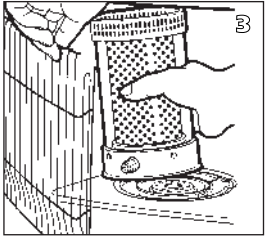
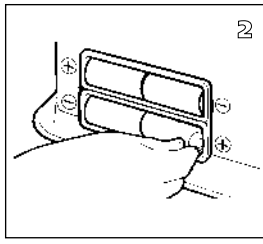
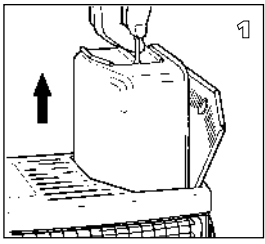

- 1 Ouvrez la porte de réservoir et retirez le réservoir amovible.
- 2 Retirez les piles qui se trouvent dans leur logement à l'arrière de l'appareil.
- 3 Ouvrez la grille et retirez le brûleur puis refermez la grille.
- 4 Retirez le bouton central en tirant vers vous.
- 5 Devissez les vis de maintien du manteau (3)
Soulevez le manteau vers le haut, puis l'inclinez vers vous pour passer l'axe du bouton central.
- 6 Devissez les vis papillons (4) de maintien du support mèche.
- 7 Soulevez le support du brûleur de manière à ce que la mèche soit visible. Posez le support de brûleur près du convecter. (Veillez à ce que le câblage ne se détache pas).
- 8 Enlever la vis qui tient la butée de maintien et retirez la.
- 9 Tournez complètement vers la droite l'axe.
- 10 Retirez l'ensemble support de mèche en le tirant vers le haut.
- 11 Retirez la mèche de l'anneau support mèche. Pour cela retirez le crochet de maintien (ergot) du trou de l'anneau de mèche. Pour cela il est conseillé de se munir de gants et d'un récipient pour mettre la mèche dedans une fois enlevée.

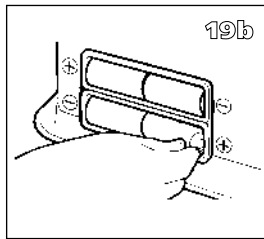
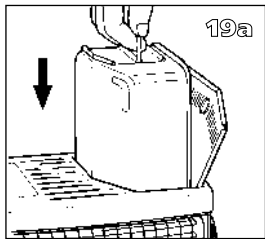
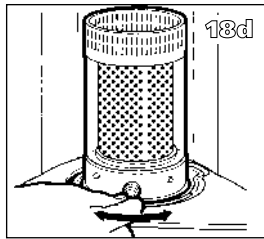
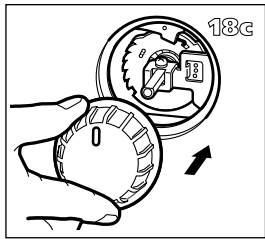
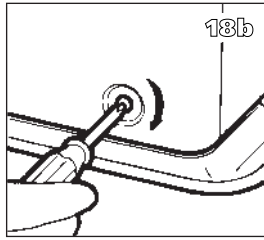
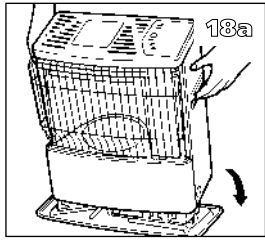
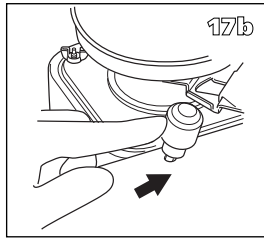
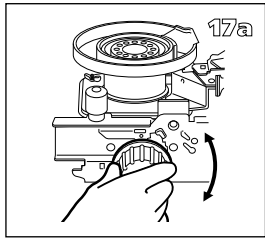
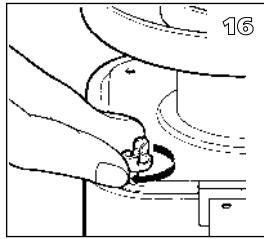
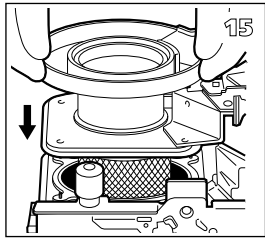
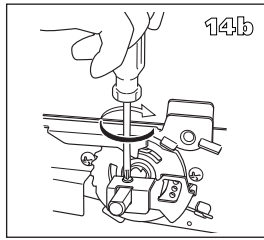
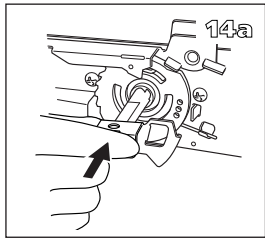
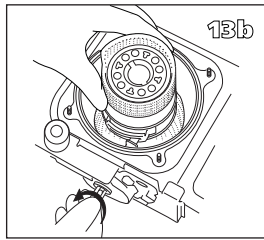
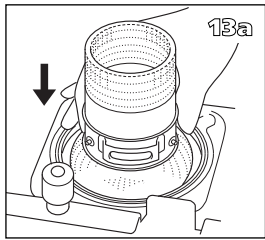
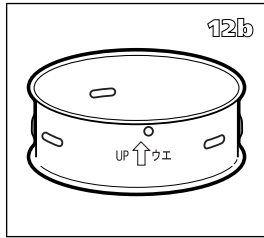
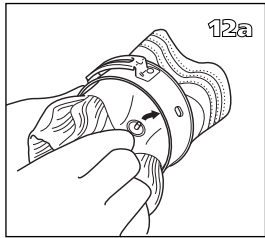

- 12** Prenez la mèche et positionner les crochets de maintien (ergots) dans les trous de l'anneau support de mèche.
- 13** Remettez l'ensemble support de mèche dans son logement. Puis tourner complètement vers la gauche l'axe, pour que celui-ci soit en contact avec le système de cannelure qui se trouve sur le support de mèche.
- 14** Remettre la butée de maintien. Visser la vis qui tient la butée de maintien.
- 15** Remettez le support du brûleur et le mécanisme de la mèche en place.
- 16** Serrez manuellement les papillons de manière égale.
- 17** Pour tester le bon fonctionnement du coulissement de la mèche. Mettez la mèche en position basse puis à l'aide du système masselotte déclencher l'appareil. Répétez quelque fois. Si la mèche n'arrive pas dans la position la plus basse elle à été mal monté et il faut recommencer la procédure à partir de 12.
- 18** Remettez le manteau dans sa position initiale , les vis de maintien du manteau.
Le bouton central, ouvrez la grille et repositionnez le brûleur.
- 19** Remettez le réservoir amovible, les piles (faites attention au pôle positif et au pôle négatif)et attendez 30 minutes pour que la mèche soit bien imbibée avant de mettre l'appareil en fonctionnement.

Estimado Cliente:

Le felicitamos por la compra de su estufa portátil. Usted acaba de comprar un producto de calidad absoluta, que le dará plena satisfacción durante muchos años, a condición de que lo utilice debidamente. Por lo tanto, es importante que lea primero este manual del usuario, para un máximo rendimiento y utilidad de su estufa.

En nombre del fabricante le ofrecemos una garantía de 24 meses para toda clase de faltas de fabricación y de material.

Le deseamos mucho y agradable calor, con su nueva estufa portátil.

Un cordial saludo,

COMI

Departamento Atención al Cliente

1 LEA PRIMERO LAS INSTRUCCIONES DE USO.

2 EN CASO DE DUDA, CONSULTE A SU DISTRIBUIDOR.

3 PARA LEER ESTE MANUAL, DESPLIEGUE LA ÚLTIMA PÁGINA.



EL USO A GRANDES RASGOS

Estos son a grandes rasgos los pasos a seguir para la utilización de su estufa portátil. Para su correcta utilización, le remitimos al MANUAL (pág. 18 y siguientes).

- 1** Retire todo el material de embalaje (vea capítulo A, fig. A).
- 2** Llene el depósito extraíble ⑨ y espere 30 minutos antes de encender la estufa (vea capítulo B, fig. H).
- 3** Coloque las pilas en su alojamiento ⑫ (vea capítulo A, fig. F).
- 4** Asegúrese de que la cámara de combustión ④ está en posición recta (vea capítulo A, fig. E).
- 5** Encienda la estufa, girando el botón ② hacia la derecha hasta el tope y seguidamente oprima con cuidado el botón ③ del encendido (vea capítulo C, fig. J y K).
- 6** Después de encender la estufa, se debe esperar entre 10 y 15 minutos para comprobar que la estufa está funcionando correctamente (vea capítulo D).
- 7** Apague la estufa (vea capítulo E).

- La primera vez que encienda su estufa, desprenderá un olor a "nuevo".
- Guarde el combustible en un lugar fresco y oscuro.
- El combustible envejece. Comience cada otoño con nuevo combustible.
- En caso que cambie de tipo de combustible, debe asegurarse primero que la estufa ha consumido todo el combustible presente.

PIEZAS IMPORTANTES

- ① Botón de apagado
- ② Botón regulador
- ③ Botón de encendido
- ④ Cámara de combustión
- ⑤ Asa de la cámara de combustión
- ⑥ Indicador del combustible
- ⑦ Rejilla
- ⑧ Tapa del depósito
- ⑨ Depósito extraíble
- ⑩ Indicador del combustible en el depósito extraíble
- ⑪ Resistencia
- ⑫ Alojamiento de pilas
- ⑬ Sistema de control de calidad del aire

LO QUE DEBE SABER PREVIAMENTE

VENTILAR SIEMPRE SUFICIENTEMENTE

La estufa está equipada con un sistema de control de calidad del aire **13**. La estufa se apaga automáticamente cuando la ventilación del lugar es insuficiente, o cuando se usa la estufa en un lugar demasiado pequeño. Para obtener una temperatura agradable y segura, verifique que haya suficiente ventilación en el lugar.

Nota: Para evitar que la estufa se apague inesperadamente, le recomendamos dejar entreabierta una puerta o una ventana

Para todos los modelos y para poder utilizar la estufa con toda seguridad sin necesidad de ventilación suplementaria, es necesario un espacio mínimo (vea capítulo J). Si el espacio en cuestión es más pequeño que el indicado, deberá siempre entreabrir una puerta o ventana ($\pm 2,5$ cm). Aconsejamos lo mismo en el caso de ser una habitación muy aislada o que esté protegida contra las corrientes de aire y/o a una altura de 1500 metros. No utilice su estufa en sótanos ni en otros espacios subterráneos.

CUBIERTA DE SEGURIDAD

Junto con la estufa se proporciona una cubierta de seguridad. Este mecanismo hace disminuir la temperatura en la tapa superior de la estufa. De esta manera, el riesgo de sufrir algún daño al tocar accidentalmente la tapa superior disminuye considerablemente. No obstante, tenga en cuenta que la tapa superior estará caliente en cualquier caso.

Evite cualquier contacto con la tapa superior y con la rejilla.

EL COMBUSTIBLE APROPIADO

Su estufa está diseñada para quemar parafina líquida (combustible especial para estufas), de alta calidad y sin agua. Solamente este combustible asegura una combustión limpia y completa: Un combustible de calidad inferior puede conducir a:

- ▶ excesiva adherencia de alquitrán en la mecha
- ▶ una combustión incompleta
- ▶ una reducción en la durabilidad de la estufa
- ▶ la formación de humo y/o malos olores
- ▶ residuos en la rejilla o en el revestimiento

El combustible apropiado es, por lo tanto, esencial para un uso seguro, eficaz y cómodo de su estufa.

Consulte siempre al distribuidor más cercano sobre el combustible apropiado para su estufa.

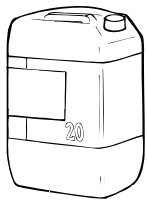

Solamente el combustible apropiado le garantiza un uso seguro, eficaz y cómodo de su estufa.

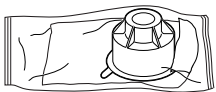

Este tapón de transporte (amarillo) lo encontrará dentro de la caja. Solamente con este tapón podrá transportar su estufa sin problemas. ¡Por consiguiente, guárdelo bien!

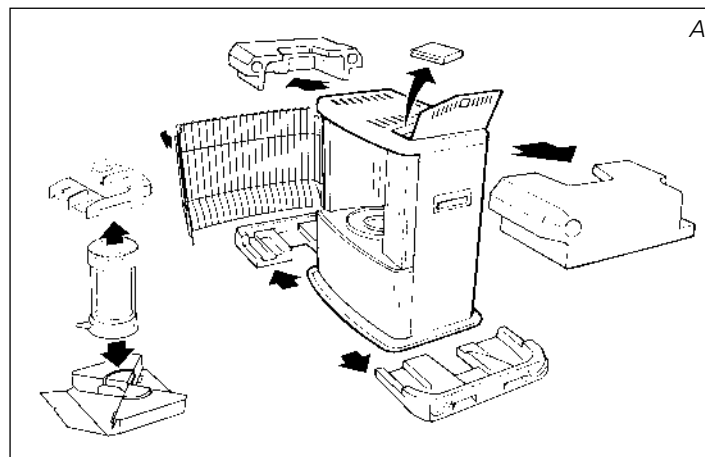

A INSTALACION DE LA ESTUFA

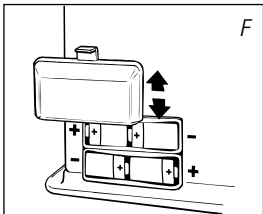
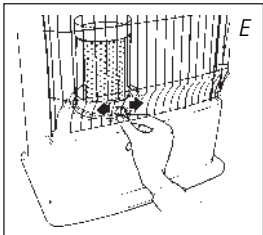
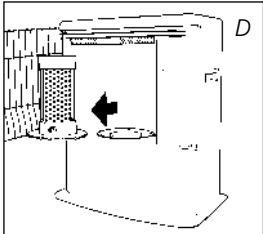
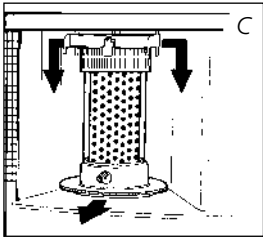
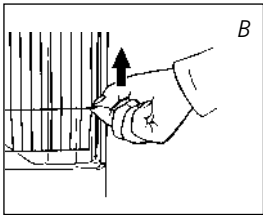

- 1 Extraiga de la caja con cuidado la estufa y controle el contenido.

Además de la estufa, la caja debe contener:

- ▶ una bomba manual de combustible
- ▶ un tapón de transporte
- ▶ el presente manual del usuario

Guarde la caja y el material de embalaje (fig. A) para almacenar o transportar la estufa.

- 2 Quite el material de embalaje:

- ▶ El embalaje de protección colocado en la rejilla 7. Abra la rejilla, levantándola con cuidado (fig. B).
- ▶ El embalaje colocado encima del quemador 4 se quita empujándolo un poco hacia abajo (fig. C).
- ▶ Saque el quemador de la estufa y quite el embalaje que está colocado debajo del quemador (fig. D).
- ▶ Vuelva a colocar el quemador en su sitio. Está colocado correctamente si, cogiéndolo por la espiral 5, se puede girar fácilmente hacia la izquierda y la derecha. Cierre la rejilla.
- ▶ Levante la tapa del depósito 8 y quite el cartón.

- 3 Llene el depósito extraíble, siguiendo las instrucciones del capítulo B.

- 4 Coloque las pilas en su alojamiento 12 situado en la parte posterior de la estufa (fig. F). Observe los polos + y -.

- 5 El suelo debe ser sólido y nivelado, compruébelo. Desplace la estufa si no está bien nivelada. No intente corregir esta posición, colocando libros u otros objetos debajo.

- 6 Su estufa está ahora lista para su uso.

B LLENAR DE COMBUSTIBLE

No llene nunca el depósito extraíble dentro del salón, hágalo en un lugar más apropiado (existe siempre el riesgo de que caigan gotas de combustible). Proceda como sigue:

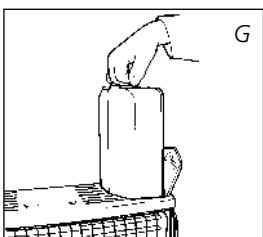

- 1 Asegúrese de que la estufa está apagada.

- 2 Abra la tapa 8 y extraiga el depósito extraíble 9 de la estufa (fig. G). Atención: el depósito puede gotear algo. Ponga el depósito extraíble en el suelo (tapón hacia arriba) y desenrosque.

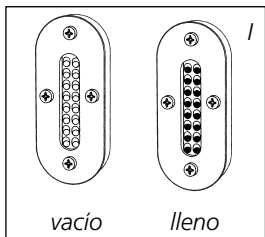
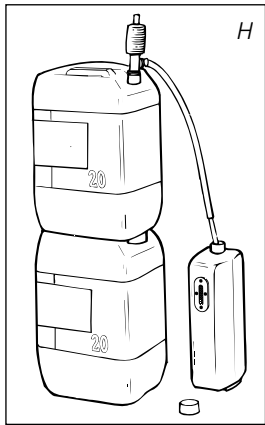

- 3 Tome la bomba manual de combustible e introduzca el tubo liso, más rígido en el bidón, procurando que éste último esté colocado más alto que el depósito extraíble (fig. H). Introduzca la goma flexible ranurada en el orificio del depósito extraíble.
- 4 Apriete el botón superior de la bomba (girándolo hacia la derecha).
- 5 Comprímase algunas veces la bomba, hasta que el combustible comience a entrar en el depósito extraíble. Una vez que esto suceda, ya no hace falta comprimir más la bomba.
- 6 Durante la operación de llenado, no deje de vigilar el indicador del combustible del depósito extraíble 10 (fig. I). Si está lleno, cese de llenar aflojando el botón superior de la bomba (hacia la izquierda). Nunca llene el depósito hasta el tope, sobre todo cuando el combustible esté muy frío (el combustible se dilata por el calor).
- 7 Deje que el combustible presente en la bomba se vacíe en el depósito y retire la misma con cuidado. Cierre el depósito, enroscando el tapón cuidadosamente. Limpie eventuales gotas de combustible que hayan podido caer.
- 8 Controle si el tapón del depósito está en posición recta y debidamente apretado. Coloque el depósito extraíble de nuevo en la estufa. Cierre la tapa.

C ENCENDER LA ESTUFA

Al principio, una estufa nueva desprende siempre algún olor. Por consiguiente, asegúrese de que haya ventilación suplementaria.



Si Usted utiliza la estufa por primera vez, después de haber colocado el depósito extraíble lleno de combustible, espere mínimo unos 30 minutos antes de encenderla. De esta forma, la mecha podrá absorber el combustible. Haga lo mismo después de que la estufa haya consumido todo el combustible y después de poner una nueva mecha.



Antes de encender la estufa, mire siempre el indicador de combustible 6 para comprobar si en el depósito extraíble queda suficiente combustible.

Encienda la estufa siempre con la resistencia 11.

No utilice nunca cerillas o un mechero.

Proceda como sigue:

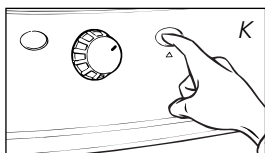
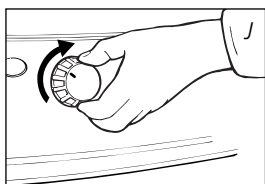

- 1 Gire el regulador 2 hacia la derecha hasta alcanzar el tope (fig. J). Aplicando cierta presión, podrá girarlo algo más; sin embargo, volverá automáticamente a su posición tope.
- 2 Oprima el botón del encendido 3 (fig. K) sin ejercer fuerza. En cuanto se aprecie una llama en la cámara de combustión 4, suelte el botón.

Si al encender la estufa, éste se apaga casi de inmediato, deberá sustituir las pilas. Se recomienda usar pilas alcalinas nuevas (4 unidades, tamaño D).

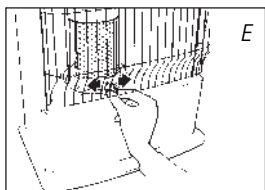

Antes de encender la estufa, controle siempre si la cámara de combustión ④ está bien recta, moviéndola con ayuda del asa ⑤ un poco a la izquierda y derecha (fig. E). Esto se efectuará sin ninguna dificultad. Si la cámara de combustión está desnivelada, se producirían humos y hollín.

D LA COMBUSTION DE LA ESTUFA

Después de encender la estufa, se debe esperar entre 10 y 15 minutos para comprobar que la estufa está funcionando correctamente. Sólo entonces se podrá comprobar si la estufa quema debidamente. Una llama demasiado alta puede provocar la formación de humos y hollín, mientras que una llama demasiado baja entraña la formación de malos olores. En la página contigua a la hoja desplegable viene indicada la altura máxima y mínima de la llama (fig. Q).

Las posibles causas de una llama demasiado baja son:

- ▶ escaso combustible (llene el depósito)
- ▶ combustible de mala calidad (consulte a su distribuidor)
- ▶ insuficiente ventilación (entrebrea una puerta o ventana)
- ▶ desgaste de la mecha (cambiar mecha, capítulo L)

Si no hay ventilación suficiente en el lugar, la estufa se apaga automáticamente. Una vez se mejore la ventilación del lugar (p.ej. abriendo un poco una puerta o una ventana) podrá volver a ponerse en funcionamiento la estufa.



Esta estufa está dotada de un sistema de seguridad que apaga la estufa cuando se extrae el depósito de la estufa. Para encender la estufa de nuevo, coloque el depósito de nuevo en la estufa y siga las instrucciones descritas en el *capítulo C*.

E APAGAR LA ESTUFA

Pulse el botón de apagado ①. La llama se apagará automáticamente.

F FALLOS, CAUSAS Y SOLUCIONES

Si resulta imposible resolver un fallo siguiendo las instrucciones dadas a continuación, consulte a su distribuidor.

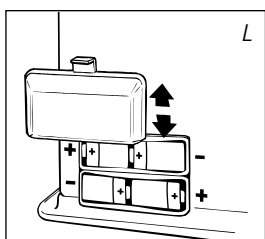

NO SE LOGRA ENCENDER LA ESTUFA.

- ▶ Las pilas no están correctamente colocadas en su alojamiento.
Controlar (fig. L).
- ▶ Las pilas ya no tienen la suficiente potencia para realizar el encendido.
Cambiar las pilas (fig. L).
- ▶ La estufa ha consumido todo el combustible o bien la mecha ha sido cambiada.
Después de colocar el depósito extraíble lleno, esperar 30 minutos para encender la estufa.
- ▶ Usted oprime la palanca del encendido ③ hacia abajo con demasiada fuerza.
Oprimir con menos fuerza (capítulo C).
- ▶ El filamento de la resistencia de encendido ① está partido.
Consulte a su distribuidor.

LLAMA INESTABLE Y/U HOLLIN Y/U OLOR.

- ▶ La cámara de combustión ④ no está colocada de forma correcta.
Póngala recta con el asa ⑤, hasta que logre moverla más fácilmente hacia la izquierda y derecha.
- ▶ Usted utiliza un combustible envejecido.
Comience cada otoño con nuevo combustible. No ponga nunca el combustible en un lugar expuesto al sol.
- ▶ Usted utiliza un combustible inadecuado.
Vea EL COMBUSTIBLE APROPIADO (capítulo 'Lo que previamente debe saber').
- ▶ Se ha acumulado polvo en la base de la estufa.
Consulte a su distribuidor.
- ▶ La altura de la mecha no es la correcta.
Consulte a su distribuidor.

LA ESTUFA SE APAGA LENTAMENTE.

- ▶ El depósito extraíble está vacío.
Vea capítulo B.
- ▶ El filtro contiene agua.
Seque el filtro (capítulo G).
- ▶ El depósito inferior contiene agua.
Consulte a su distribuidor.
- ▶ La parte superior de la mecha se ha endurecido o tiene humedad.
Deje que la estufa quemé todo el combustible. Use un combustible adecuado.
- ▶ Usted utiliza combustible envejecido.
Comience cada otoño con nuevo combustible.

LA ESTUFA SIGUE FUNCIONANDO CON LLAMA BAJA.

- ▶ La mecha está demasiado baja.
Consulte a su distribuidor.
- ▶ Antes de rellenar el depósito la estufa había consumido casi todo el combustible.
Después de colocar el depósito extraíble lleno, esperar 30 minutos para encender la estufa.
- ▶ Usted utiliza combustible viejo o inadecuado.
Vea EL COMBUSTIBLE APROPIADO (capítulo 'Lo que previamente debe saber').
- ▶ No hay suficiente ventilación en la habitación.
Abra un momento una puerta o ventana de par en par, y después déjela entreabierta.

LA ESTUFA QUEMA DEMASIADO FUERTE.

- ▶ Usted utiliza un combustible inadecuado y demasiado volátil.
Vea EL COMBUSTIBLE APROPIADO (capítulo 'Lo que previamente debe saber').
- ▶ La mecha está demasiado alta.
Consulte a su distribuidor.

G MANTENIMIENTO

Su estufa requiere poco mantenimiento. Lo que sí es importante es que quite el polvo y las manchas a tiempo con un paño húmedo, ya que si no podrían formarse manchas permanentes. Normalmente, tan solo tres piezas están sometidas a desgaste:



1. LAS PILAS

Estas las puede cambiar Usted mismo. No tire las pilas viejas en el cubo de la basura. Siga las instrucciones vigentes en su municipio para Pequeños Residuos Químicos.

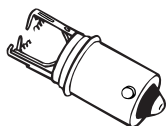

Resistencia con filamento partido

2. LA RESISTENCIA

La resistencia durará más tiempo si la estufa es encendida correctamente. Cambie las pilas a su debido tiempo y procure no oprimir el botón del encendido con demasiada fuerza. Si el filamento incandescente se ha partido, deberá ser sustituida la resistencia por una nueva.

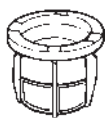

filtro del combustible

3. LA MECHA

Para prolongar la vida útil de la mecha, de vez en cuando la estufa debe consumir todo el combustible presente (hasta que se apague sola). Proceda así cuando observe que la llama quede más baja. Cuando consuma todo el combustible, la estufa despedirá cierto olor, razón por la cual recomendamos lo haga fuera del espacio habitable.

FILTRO DEL COMBUSTIBLE

Asimismo, controle periódicamente el filtro del combustible: Saque el depósito extraíble "de la estufa y retire el filtro del combustible (fig. M). Este puede gotear; tenga un trapo a mano. Sacuda el filtro del combustible incidiendo en un fondo duro para quitar los posos. **Nunca limpiar con agua!** Coloque el filtro del combustible en la estufa.

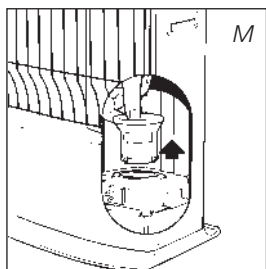

No extraiga Usted mismo piezas de la estufa. Para eventuales reparaciones, consulte siempre a su distribuidor.



Antes de efectuar cualquier revisión, deje que la estufa se enfríe.

H ALMACENAMIENTO (fin del invierno)

Llegado el fin del invierno, le recomendamos que antes de guardarla, deje que la estufa quemé todo el combustible existente en el depósito. Para este fin, siga las instrucciones siguientes:

- 1 Encienda la estufa fuera del espacio habitable y deje que todo el combustible se quemé.
- 2 Deje que la estufa se enfríe.
- 3 Limpie la estufa con un paño húmedo y séquela con un paño seco.

- 4 Extraiga las pilas de la estufa 12 y guárdelas en un lugar seco.
- 5 Limpiar el filtro de combustible (Vea capítulo G).
- 6 Guarde la estufa protegida del polvo, si es posible en su embalaje original. El combustible que ha sobrado no lo puede utilizar en el invierno próximo. Por lo tanto, consúmalo. No obstante, si sobrara algo de combustible, no lo tire, pero siga las reglas vigentes en su municipio con respecto a pequeños residuos químicos. En cualquier caso, comience el próximo invierno con combustible nuevo. Si vuelve a usar la estufa de nuevo, siga nuevamente las instrucciones (a partir del capítulo A).

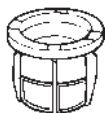

filtro de combustible

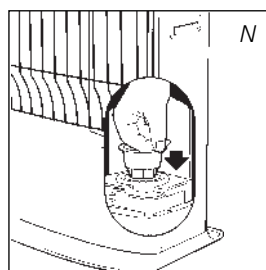
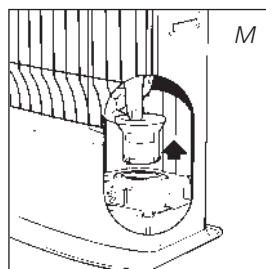

Tapón de transporte

I TRANSPORTE

Para evitar que la estufa pierda combustible durante el transporte, se deben tomar las siguientes precauciones:

- 1 Deje enfriar la estufa.
- 2 Saque el depósito extraíble 9 de la estufa y retire el filtro de combustible (fig. M). Este puede gotear un poco; tenga un paño a mano. Guarde el filtro y el depósito extraíble fuera de la estufa.
- 3 Coloque el tapón de transporte en el lugar del filtro de combustible (fig. N) y oprímalo bien y coloque nuevamente el depósito extraíble en su posición.
- 4 Transporte la estufa siempre en posición vertical.

J ESPECIFICACIONES TECNICAS

Encendido	eléctrico	Dimensiones (mm)	ancho	428
Combustible	parafina	(placa de base incl.)	profundo	295
Capacidad (kW)*	3,00		alto	513
Volumen apropiado del espacio (m ³)**	85-110	Accesorios	bomba manual de combustible	
Consumo de combustible (l/hora)*	0,313		tapón de transporte	
Consumo de combustible (g/hora)*	250			
Duración de combustión por depósito (hora)*13,0		Pilas	4x LR20, MN 1300	
Contenido depósito extraíble (litros)	4,0		1,5V, size D	
Peso (kg)	9,0	Tipo de mecha	F	

* En caso de estar en posición máxima

** Estos valores son a título indicativo

K CONDICIONES DE GARANTIA

Su estufa está cubierta por una garantía de 24 meses, a partir de la fecha de compra. Durante este período, todos los defectos de material o de fabricación serán reparados sin coste alguno. Además, se aplican las siguientes reglas:

- 1 No asumimos ninguna responsabilidad por otros daños, incluido daños indirectos.



- 2 La reparación o el recambio de piezas efectuado dentro del período de garantía no da lugar a una prórroga de la misma.
- 3 La garantía no se aplicará en los casos que: se hayan realizado modificaciones; se hayan montado piezas no originales; reparaciones efectuadas por terceros.
- 4 Las piezas que están sujetas a desgaste normal, tales como la mecha, pilas, resistencia de encendido y la bomba manual de combustible, no están cubiertas por la garantía.
- 5 La garantía se aplica únicamente si Usted presenta la factura de compra, fechada y sin modificación alguna.
- 6 La garantía no se aplica en caso de daños ocasionados por manipulaciones no conformes con el manual de instrucciones, por negligencias y por el uso de combustible envejecido o inapropiado. El uso de combustible inapropiado incluso puede ser peligroso*.
- 7 Los gastos de envío y los riesgos del envío de la estufa o piezas de ésta, correrán en todos los casos a cargo del comprador.

* Los materiales muy inflamables, pueden conducir, por ejemplo, a una combustión incontrolable, resultando en un incendio. En tal caso, no intente transportar la estufa, apáguela inmediatamente (vea capítulo E). En casos de emergencia puede utilizar un extintor de llamas, pero únicamente del tipo B: extintores de incendios con ácido carbónico o con polvo.

10 SUGERENCIAS PARA UN USO SEGURO

- 1 Advierta a los niños siempre de la presencia de una estufa encendida.
- 2 No transportar la estufa cuando esté encendida o esté aún caliente, ni tampoco llenarla de combustible, ni efectuar trabajos de mantenimiento.
- 3 Ponga el frontal de la estufa a una distancia mínima de 1,5 metros de la pared, cortinas y muebles.
- 4 No utilice la estufa en habitaciones polvorientas, ya que la combustión no será óptima.
- 5 Apague la estufa antes de salir de casa o al acostarse.
- 6 Conserve y transporte el combustible únicamente en los depósitos y bidones destinados para ello.
- 7 No exponga el combustible al calor o a cambios extremos de temperatura. Guarde el combustible en un lugar oscuro, seco y fresco (la luz solar afecta a la calidad).
- 8 Nunca utilice la estufa en lugares donde gases o vapores nocivos puedan estar presentes (por ej., gases de escape o vapores de pintura).
- 9 La rejilla de la estufa se calienta. Al cubrir la estufa con algún material, se crea un riesgo de incendio.
- 10 Asegúrese siempre de una ventilación suficiente.

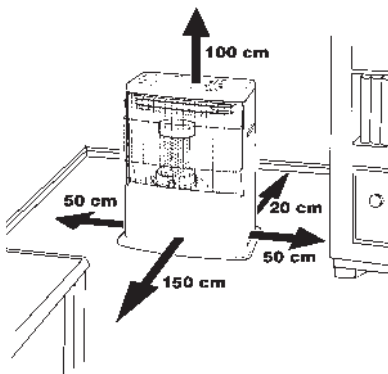

CAMBIAR LA MECHA

L ANTES DE COMENZAR A CAMBIAR LA MECHA, LA ESTUFA TIENE QUE ESTAR APAGADA Y COMPLETAMENTE FRÍA.

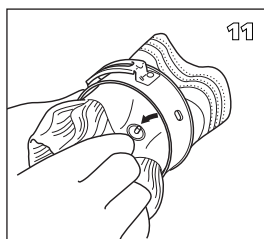
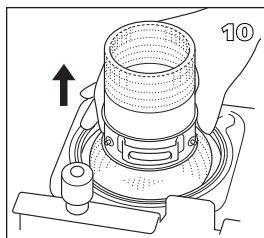
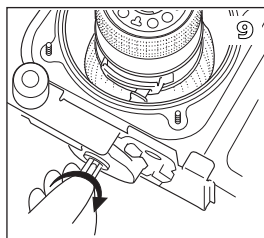
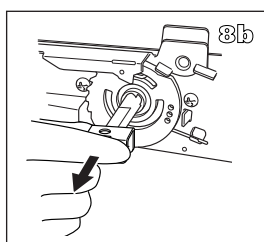
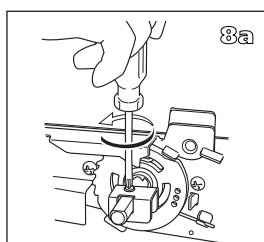
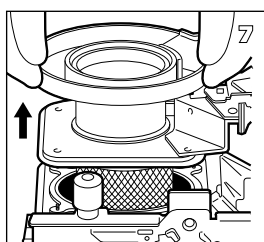
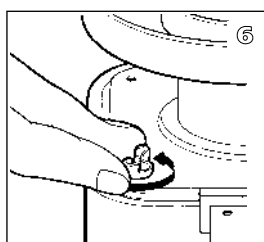
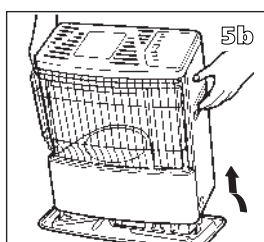
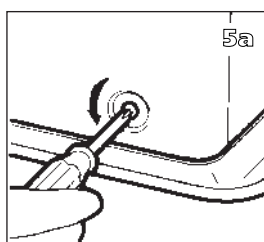
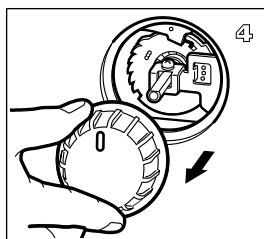
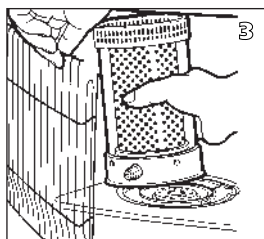
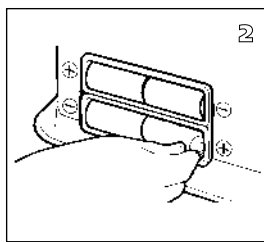
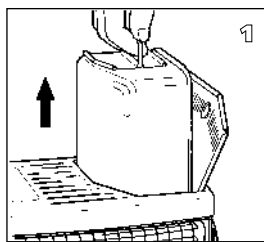

- 1 Abra la tapa del depósito extraíble y sáquelo.
- 2 Quite las pilas.
- 3 Abra la rejilla, levantándola ligeramente y tirando de ella hacia delante. Extraiga el quemador de la estufa. Cierre la rejilla.
- 4 Quite el mando regulador de la estufa, tirando de él hacia delante.
- 5 Afloje los tornillos de la carcasa, que se encuentran en la parte inferior de la misma. Tire ligeramente de la carcasa hacia delante y sepárelo de la placa base.
- 6 Quite las palomillas de la base del quemador.
- 7 Levante el asiento del quemador de modo que la mecha quede visible. Coloque el asiento del quemador al lado de la estufa. (Procure que el cableado no se desprenda).
- 8 Quite el tornillo de la base que sostiene el soporte y, extraígallo.
- 9 Gire el mecanismo de la rueda hacia la derecha, hasta el final y quite el collar de la mecha.
- 10 Levante el collar de la mecha y sáquelo del tubo.
- 11 Con la mano, comprima la mecha hasta soltar los tres pivotes y separe la mecha de su collar. Procure realizar esta operación con guantes y tener un recipiente a mano para depositar la mecha usada .

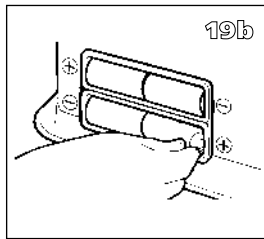
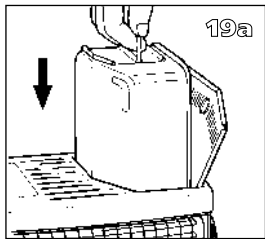
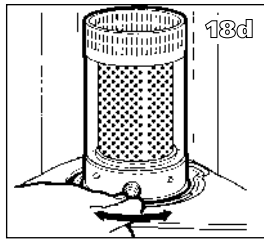
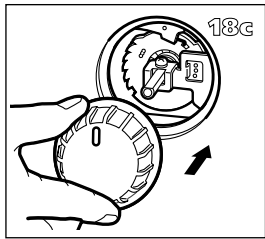
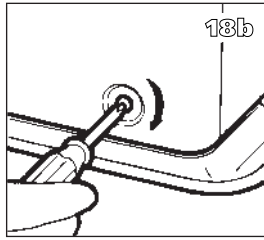
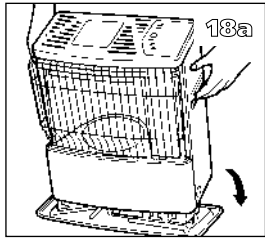
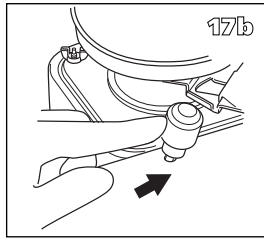
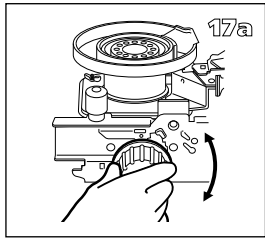
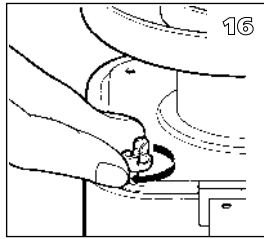
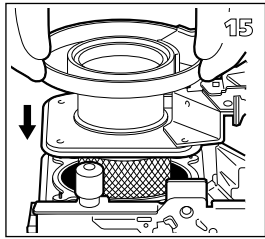
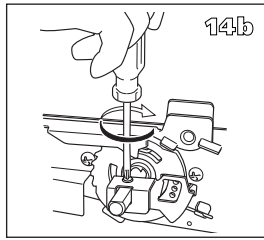
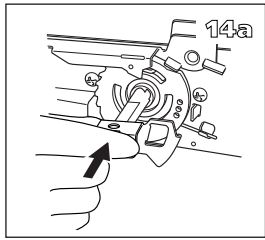
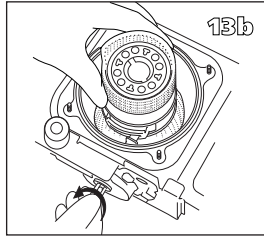
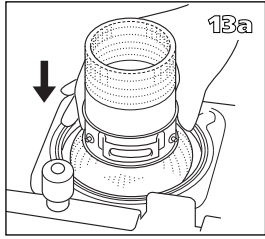
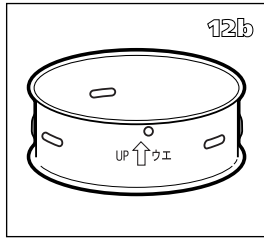
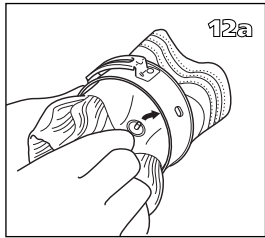

- 12** Ponga la nueva mecha en el collar según la indicación grabada en este último.
- 13** Coloque el collar (con su mecha) en el tubo. Posteriormente, vuelva a girar el mecanismo de la rueda hacia la derecha, hasta que suba y coloque el cuello de la mecha en la ranura.
- 14** Ponga el soporte, y luego apriete el tornillo que está sujetando la base.
- 15** Coloque de nuevo el asiento del quemador y el mecanismo de la mecha en su lugar.
- 16** Apriete las palomillas uniformemente con la mano.
- 17** Coloque el mando giratorio en su sitio. Gire el mando tan a la derecha como sea posible. Presione el botón de apagado de emergencia. Compruebe que la mecha retrocede hasta su posición original. Repita este proceso varias veces. En el caso de que la mecha no vuelva a su posición inicial, ello significa que no se ha colocado correctamente. En este caso, repita el proceso a partir del paso 12.
- 18** Coloque la carcasa en su posición y ajuste los 3 tornillos. Ponga el mando regulador de la mecha y el quemador en sus respectivas posiciones. Compruebe que el quemador esté bien colocado, moviéndolo por su asa hacia la izquierda y derecha. Cierre la rejilla.
- 19** Ponga el depósito extraíble lleno en su sitio. Ponga pilas en su cajetín (compruebe que los polos positivo y negativo se han colocado donde indican las marcas + y -). Siempre que cambie la mecha, deje transcurrir 30 minutos antes de utilizar la estufa de nuevo.

Dear Sir, Madam,

Congratulations with your purchase of a portable domestic heater. You have purchased a quality product, which will serve you for many years to come. This, of course, provided you use the heater correctly. Please read these Directions for Use first, to ensure maximum lifetime for your heater.

Your heater comes with a 24-month manufacturer's warranty on all defects in materials or workmanship.

We wish you a warm and comfortable time with your heater.

Yours sincerely,

COMI

Customer Service Department

1 READ THE DIRECTIONS FOR USE FIRST.

2 IN CASE OF ANY DOUBT, CONTACT YOUR DEALER.

3 BEFORE YOU START READING, FOLD OUT THE LAST PAGE.



GENERAL DIRECTIONS FOR USE

Below you will find the main steps to be taken for using your heater. For more details, please refer to the MANUAL (pages 30 ff.).

- 1** Remove all packaging materials (refer to Section A, Fig. A).
- 2** Fill the removable tank **9** and wait 30 minutes before you ignite the heater (refer to Section B, Fig. H).
- 3** Insert the batteries into the battery holder **12** (refer to Section A, Fig. F).
- 4** Check whether the combustion chamber **4** is fully upright (refer to Section A, Fig. E).
- 5** Ignite the heater by turning the knurled wick adjustment knob **2** as far to the right as possible and then gently push the ignition button **3** (refer to Section C, Fig. J and K).
- 6** After igniting the heater it will take 10 to 15 minutes before you can check if the heater burns well (refer to Section D).
- 7** Switch off the heater (refer to Section E).

- The first time you ignite your heater it will smell like 'new' for a short time.
- Store your fuel in a cool and dark place.
- Fuel has a limited shelf life. Start every heating season with new fuel.
- If you change to another brand and/or type of paraffin oil, you must first finish up all the remaining fuel in the heater.

MAIN COMPONENTS

- 1** OFF Button
- 2** Knurled wick adjustment knob
- 3** Ignition button
- 4** Combustion chamber
- 5** Combustion chamber handle
- 6** Fuel indicator
- 7** Grill
- 8** Lid for removable tank
- 9** Removable tank
- 10** Fuel gauge removable tank
- 11** Ignition coil
- 12** Battery holder
- 13** Air quality control system

WHAT YOU NEED TO KNOW IN ADVANCE

ALWAYS MAKE SURE THAT THERE IS SUFFICIENT VENTILATION

This heater is equipped with an air quality control system **13**. When there is insufficient ventilation in the room or when the heater is being used in a room which is too small, the heater will shut off automatically. For comfortable and safe heating ensure that there is sufficient ventilation.

Note: To avoid unexpected shut off, we recommend to put a door or window ajar when the heater is operating.

For each model the minimum size of space is specified in which you can use the heater safely, without additional ventilation (*refer to Section J*). If a particular room is smaller than the specified space, always leave a window or door slightly ajar (± 2.5 cm). We also recommend doing this in highly insulated or draught-free rooms and/or at altitudes above 1,500 metres. Do not use your heater in cellars or other underground areas.

SAFE TOP

The heater is supplied with a safe top. This application decreases the temperature of the top plate. In this way, the risk of harmful accidents at accidentally touching the top plate is considerably decreased. However, be aware that the top plate still becomes hot.

Avoid any contact with the top plate and grille.

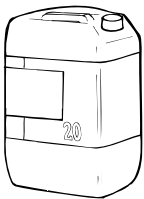

Only the use of the correct fuel will ensure safe, efficient, and comfortable use of your heater.

THE RIGHT FUEL

Only use Class C1 paraffin fuel in accordance with BS2869 Part two, or equivalent. Your heater has been designed for use with high-quality water-free pure paraffin oil. Only fuels of this kind will ensure clean and proper burning. Lower quality fuel may result in:

- ▶ excessive tar deposits on the glass fibre wick
- ▶ incomplete burning
- ▶ reduced heater lifetime
- ▶ smoke and/or smells
- ▶ deposits on the grid or mantle

Using the right fuel is therefore essential for safe, efficient, and comfortable use of your heater.

Always refer to your local dealer for the right fuel for your heater.

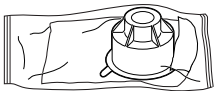

This transportation cap is packed separately in the box. Only this cap ensures trouble-free transportation of the heater after use. Store it well!

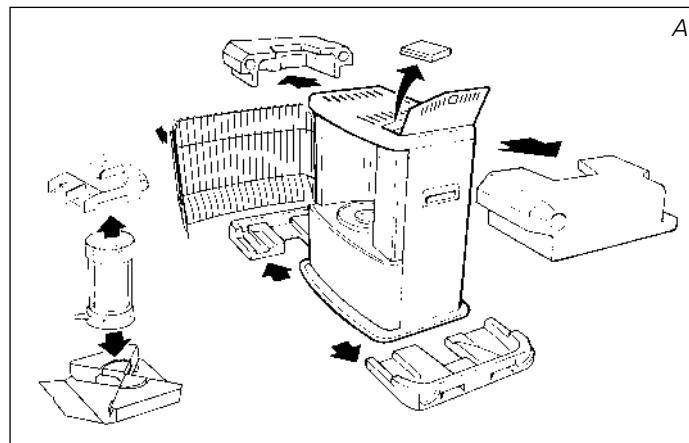

A INSTALLING THE HEATER

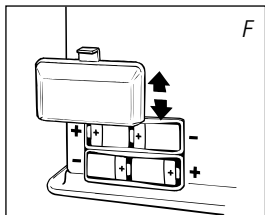
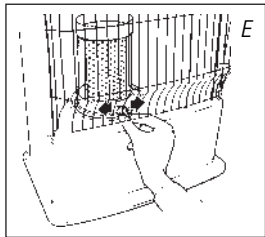
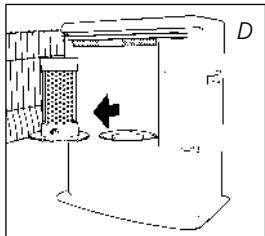
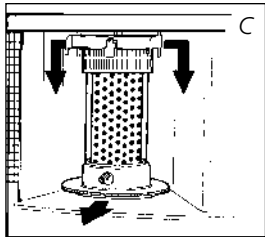
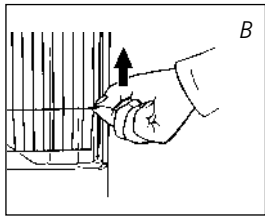

- 1 Carefully remove your heater from the box and check the contents. In addition to the heater you also need to have:

- ▶ a manual fuel pump
- ▶ a transportation cap
- ▶ these directions for use

Keep the box and the packaging materials (Fig. A) for storage and/or transportation.

- 2 Remove the other packaging materials:

- ▶ Remove the packaging material from the grill 7. Lift the grill from the slot (Fig. B) and pull it forward.
- ▶ Push the packing material on top of the combustion chamber 4 slightly down and remove it (Fig. C). Remove the packaging materials from under the combustion chamber as well (Fig. D).
- ▶ Put the combustion chamber back into its place. The combustion chamber is positioned correctly when it can be smoothly moved a little to the left and to the right by its handle 5 (Fig. E). Close the grill: Slightly lift it to reposition it in its slot.
- ▶ Open the lid of the removable tank 8 and remove the piece of cardboard.

- 3 Fill the removable tank as indicated in Section B.

- 4 Insert the batteries into their holder 12 at the back of the heater (Fig. F). Ensure that the positive and negative poles match the + and - marks indicated on the battery housing.

- 5 The floor should be firm and completely level. Reposition the heater, when it is not level. Do not correct the situation by placing books or other goods under the heater. **Please refer to the separate instructions in the carton box for fixing of the heater.**

- 6 Your heater is now ready for use.

B FILLING FUEL

Do not fill the removable tank in the living room, but in a more suitable place (there can always be some spillage). Follow the procedure below:

- 1 Make sure that the heater is switched off.

- 2 Open the lid 8 and lift the removable tank 9 out of the heater (Fig. G). Note: Some drops may leak from the tank. Put down the removable tank (cap pointing upwards) and screw off the fuel cap.

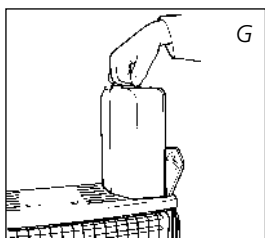

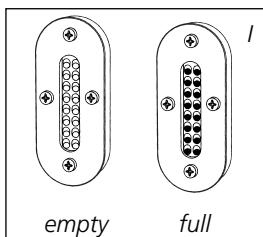
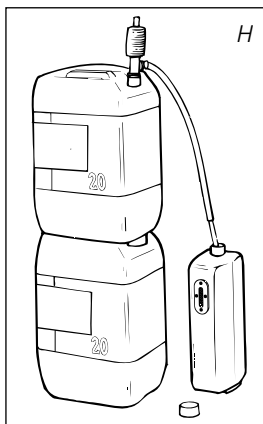

- 3 Take the manual fuel pump and insert the smooth, most rigid tube into the jerrycan. Make sure that it is in a higher position than the removable tank (Fig. H). Insert the ribbed hose into the opening of the removable tank.
- 4 Lock the valve on top of the pump (turn clockwise).
- 5 Squeeze the pump a few times, until fuel starts flowing into the removable tank. As soon as this happens, there is no need to press any longer.
- 6 Check the removable tank fuel gauge ⑩ while filling the tank (Fig. I). Stop filling by loosening the valve on top of the pump (turn anti-clock-wise), once the gauge indicates that the tank is full. Never overfill the tank, especially not when the fuel is very cold (fuel expands when it heats up).
- 7 Let the remaining fuel in the pump flow back into the jerrycan and carefully remove the pump. Carefully screw the fuel cap back on the tank. Clean off any spilled fuel.
- 8 Check whether the fuel cap is straight and tightened properly. Reinstall the removable tank in the heater (cap down). Close the lid.

C IGNITING THE HEATER

A new heater may give off some smells for a short while, when it is used for the first time. You should therefore provide extra ventilation or ignite the heater outside the living room.



When you use the heater for the first time, first put the filled removable tank into place, and then wait approximately 30 minutes before you ignite the heater. This allows the glass fibre wick to soak up the fuel. Follow the same procedure when you have completely burnt up all fuel from the tank, and after the glass fibre wick has been replaced.



Before igniting the heater, always check the fuel indicator ⑥ to see whether the removable tank needs filling up.

Always ignite the heater with the ignition coil ⑪. Never use matches or a cigarette lighter.

Follow the procedure below:

- 1 Turn the knurled wick adjustment knob ② clockwise to its stop (Fig. J). If you apply more pressure you may turn it slightly further; however, it will automatically return to the start position.
- 2 Push in the ignition button ③ (Fig. K), but do not apply too much force. Release the ignition button as soon as a flame is visible in the combustion chamber ④.

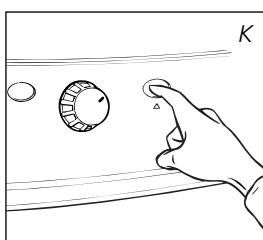
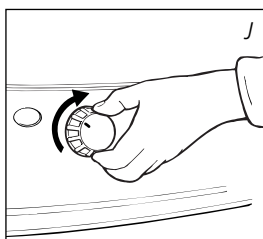

When you have ignited the heater and it shuts off again shortly after, the batteries need to be replaced. It is best to use new alkaline batteries (4x D-size).

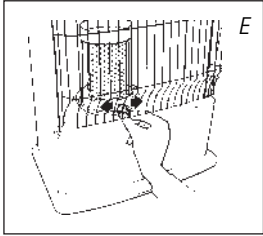

After having ignited the heater, always check whether the combustion chamber ④ is level, by sliding it slightly to the left and the right by its handle ⑤ (Fig. E). This should be a smooth movement. If the combustion chamber is not level, this will cause smoke and soot to develop.

D BURNING OF THE HEATER

After you have ignited the heater, it will take 10 to 15 minutes before you can check whether the heater is burning well. Too high a flame may cause smoke and soot, whereas too low a flame causes smells. The page opposite the folding page shows the minimum and maximum permissible burning heights of the flame (Fig. Q).

Burning that is too low may be caused by:

- ▶ insufficient fuel (fill the tank)
- ▶ poor fuel quality (contact your dealer)
- ▶ insufficient ventilation (put window or door ajar)
- ▶ wastage of the wick (contact your dealer or replace the wick, refer to section L)

When there is insufficient ventilation in the room, the heater shuts off automatically. After improving the ventilation of the room (e.g. by opening a door or window a little more), the heater can be ignited again.



This heater is fitted with a safety system that ensures that it switches off if you lift the exchange tank out of the heater. To switch the heater on again, put the exchange tank back and follow the steps in *chapter C*.

E SWITCHING OFF THE HEATER

Push the OFF-button ①. The flame will extinguish after a little while.

F MALFUNCTION, CAUSES AND SOLUTIONS

If any malfunctioning cannot be solved from the directions below, please contact your dealer.

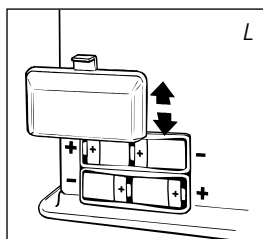

THE HEATER DOES NOT IGNITE

- ▶ The batteries are not positioned correctly in the holder.
Check (Fig. L).
- ▶ There is not enough power left in the batteries for the ignition.
Replace (Fig. L).
- ▶ You have run out of fuel from the tank or the wick has been replaced.
After having refilled and replaced the removable tank, wait for 30 minutes before igniting the heater.
- ▶ You are pushing the ignition button ③ with too much force.
Push it in less forcefully (Section C).
- ▶ The ignition coil ⑩ is defective.
Contact your dealer.

IRREGULAR FLAME AND/OR SOOT AND/OR SMELLS

- ▶ The combustion chamber ④ has not been positioned correctly.
Use the handle ⑤ to put it level, until you can easily slide it slightly to the left and to the right and the chamber is level.
- ▶ You are using fuel which is past its 'use by' date.
Start every heating season with fresh fuel.
- ▶ You are using the incorrect type of fuel.
Refer to THE RIGHT FUEL (See Section 'What you need to know in advance').
- ▶ Dust has gathered in the lower part of the heater.
Contact your dealer.
- ▶ Wick position wrong.
Contact your dealer.

THE HEATER SLOWLY EXTINGUISHES

- ▶ The removable tank is empty.
See Section B.
- ▶ The fuel filter is contaminated by moist.
Dry the fuel filter (Section G).
- ▶ The lower reservoir is contaminated by moist.
Contact your dealer.
- ▶ The wick has hardened on the upper side.
Burn the heater until all fuel is used (Section H). Use the right fuel.
- ▶ You are using fuel which is past its 'use by' date.
Start every heating season with fresh fuel.

THE HEATER REMAINS BURNING LOW

- ▶ Wick position too low.
Contact your dealer.
- ▶ Before you refilled the tank, the heater had burnt up almost all the fuel.
After having refilled and replaced the removable tank, wait for 30 minutes before igniting the heater.
- ▶ You are using the incorrect type of fuel.
Refer to THE RIGHT FUEL (See Section 'What you need to know in advance').
- ▶ The room is insufficiently ventilated.
Leave a window or a door wide open for a while.

THE HEATER IS BURNING TOO HIGH

- ▶ You are using an incorrect, too volatile type of fuel.
Refer to THE RIGHT FUEL (See Section 'What you need to know in advance').
- ▶ Wick position too high.
Contact your dealer.

G MAINTENANCE

Your heater needs hardly any maintenance. It is, however, important that you remove dust and stains in time with a damp cloth, because otherwise these may cause stains that are hard to remove. Under normal conditions, only three components are subject to wear:



1. THE BATTERIES

You may replace the batteries yourself. Do not dispose of old batteries along with the other domestic waste. Follow the locally applicable regulations regarding the disposal of domestic chemical waste.

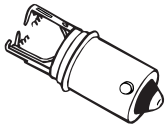

broken ignition coil

2. THE IGNITION COIL

The ignition coil will have a longer life, if you ignite the heater in the correct manner. Replace the batteries in time and take care not to push in the ignition button with too much force. If the filament is broken, the ignition coil must be replaced.

3. THE WICK

To extend the glass fibre wick life, you must occasionally let the heater burn until the tank is completely emptied and the heater extinguishes by itself. Do this when you notice that the flame is weakening. The burn-out will cause some smells, so it is recommended that you take the heater outside of the living room.

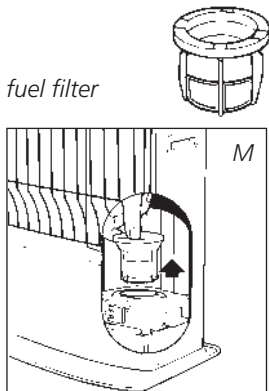

fuel filter

THE FUEL FILTER

Check the fuel filter regularly as well.

Remove the removable tank ⑨ from the heater and take out the fuel filter (Fig. M). Some drops of fuel may spill from the filter; keep a cloth at hand. Turn the fuel filter upside down and clean it from all dirt deposits by tapping it on a hard surface. **(Never clean it with water!)** Reposition the fuel filter in the heater.



Do not remove any heater components yourself. Always contact your dealer for repairs.



Let the heater cool down first, before you start any maintenance or service work.

H STORAGE (END OF THE HEATING SEASON)

We recommend that you burn up all the fuel in the fuel tank at the end of the heating season and store the heater properly. Follow the procedure on the next page:

- 1 Ignite the heater outside the living room and let it burn until all fuel is used.
- 2 Let the heater cool down.
- 3 Clean the heater with a damp cloth and then dry it with a dry cloth.
- 4 Remove the batteries from the holder ⑫ and store them in a dry place.
- 5 Clean the fuel filter (refer to section G).
- 6 Store the heater in a dust-free place, if possible in its original packaging. Unused fuel cannot be used for the next heating season. If there is still some fuel left, do not throw it away, but dispose of it in accordance with the local

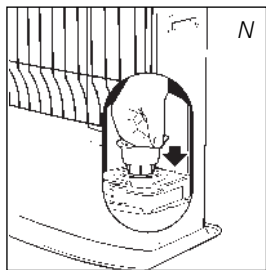
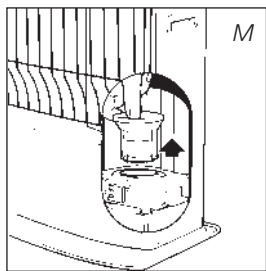

Transportation cap

regulations for the disposal of domestic chemical waste. Always start the new heating season with fresh fuel. When you start re-using the heater, follow the instructions again (*starting from Section A and as specified*).

I TRANSPORTATION

Take the following measures to avoid fuel leakage during the transportation of the heater:

- 1 Let the heater cool down.
- 2 Remove the removable tank 9 from the heater and remove the fuel filter (Fig. M). Some drops may leak from the filter; keep a cloth at hand. Store the fuel filter and the removable tank outside the heater.
- 3 Place the transportation cap into the position of the fuel filter (Fig. N). Press it tight.
- 4 Always move the heater in an upright position.

J SPECIFICATIONS

Ignition	electrical	Dimensions (mm)	width	428
Fuel	paraffin	(including base plate)	depth	295
Capacity (kW)*	3.00		height	513
Suitable space (m ³)**	85-110	Accessories:	manual fuel pump	
Fuel consumption (l/hr)*	0.313		transportation cap	
Fuel consumption (g/hr)*	250			
Burning time per tank (hr)*	13.0	Required batteries	4x LR20, MN 1300	
Capacity removable tank (litres)	4.0		1.5V, size D	
Weight (kg)	9.0	Wick type	F	

* At maximum setting

** Specified values are indicative

K WARRANTY PROVISIONS

Your heater comes with a 24-month warranty starting on the date of purchase. Within this period all defects in material or workmanship will be repaired without any charge. The following provisions shall apply regarding this warranty:



- 1 We expressly dismiss all other claims for damages, including consequential damages.
- 2 Any repairs or replacements of components within the term of warranty will not result in an extension of the term of warranty.
- 3 The warranty will no longer apply, when the heater has been modified, non-original parts have been used, or when it is repaired by third parties.

- 4 The warranty will not apply to parts that are subject to normal wear, such as the batteries, the ignition coil, the wick and the manual fuel pump.
- 5 The warranty will only apply, when you present the original, dated proof of purchase, provided no changes have been made to it.
- 6 The warranty will not apply to damages caused by actions not in compliance with the Directions for Use, neglect, and the use of an incorrect type of fuel, or fuel past its use-by date. The use of incorrect fuel can even be dangerous*.
- 7 Transportation costs and the risks involved during the transportation of the heater or heater components will always be the responsibility of the purchaser.

In order to avoid unnecessary costs, we recommend that you always read the 'Directions for Use' carefully first. In case they offer no solution, please take the heater to your dealer for repair.

* Highly inflammable substances may induce uncontrollable burning, causing flames to break out. Should this happen, never try to move the heater, but always switch off the heater immediately (*refer to Section E*). In cases of emergency you may use a fire extinguisher, but only a type B extinguisher: a carbon dioxide or powder extinguisher.

10 TIPS FOR SAFE USE

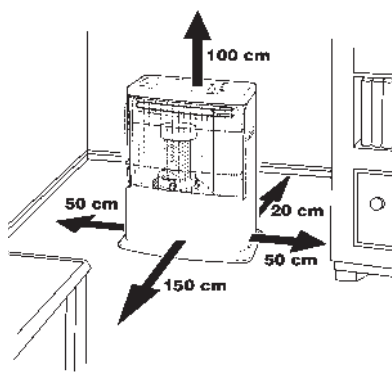

- 1 Make sure that children are always aware of the presence of a burning heater.
- 2 Do not move the heater when it is burning or still hot. Do not refill nor service the heater when it is burning or still hot.
- 3 Position the front of the heater at a minimum distance of 1.5 metres from walls, curtains, and furniture.
- 4 Do not use the heater in dusty rooms or in very draughty places. In both cases you will not have optimum burning.
- 5 Switch off the heater, before you go to sleep.
- 6 Store and move fuel only in suitable tanks and jerrycans.
- 7 Make sure that the fuel is not exposed to heat or extreme temperature changes. Always store the fuel in a cool, dry and dark place (sunlight will affect the quality).
- 8 Never use the heater in places where harmful gasses or fumes may be present (e.g. exhaust gasses or paint fumes).
- 9 Be aware that the grid of the heater becomes hot. If the appliance is covered there is a risk of fire.
- 10 Always make sure that there is sufficient ventilation.

REPLACEMENT OF THE WICK

L ENSURE THAT THE HEATER IS OFF AND COMPLETELY COOL BEFORE STARTING TO REPLACE THE WICK.

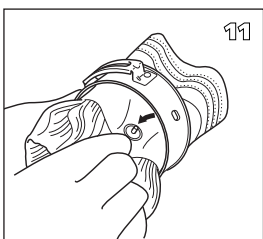
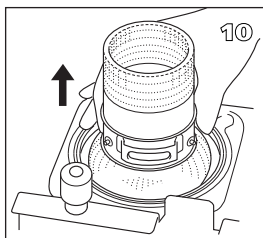
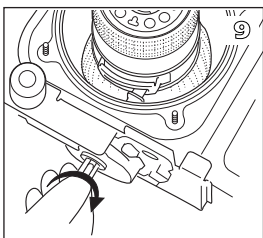
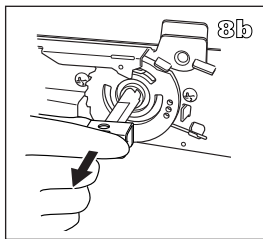
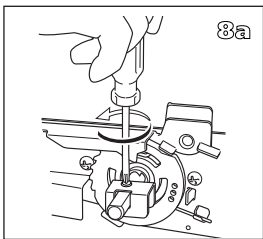
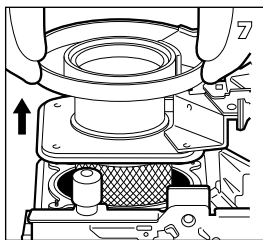
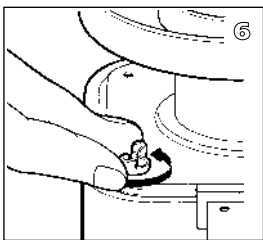
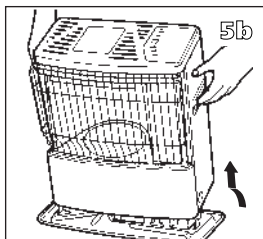
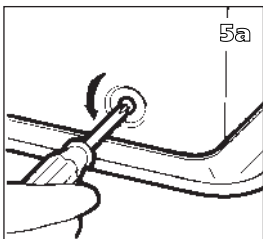
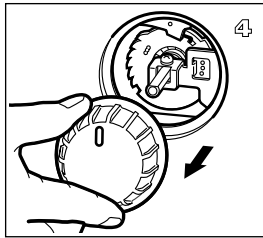
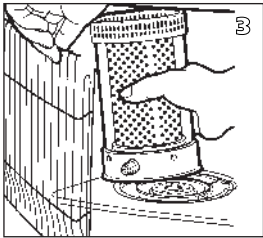
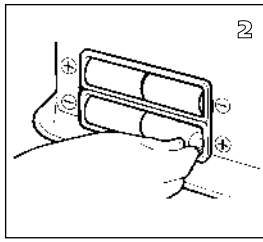
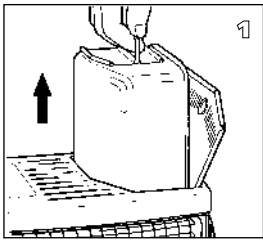

- 1 Open the lid and remove the removable tank.
- 2 Remove the batteries from the battery holder.
- 3 Open the front grill. Remove the combustion chamber from the heater. Close the grill.
- 4 Pull the knurled wick adjustment knob off the heater.
- 5 Unscrew the three cabinet screws on the back and sides of the heater. Pull the cabinet forward slightly, and then remove it from the base plate.
- 6 Unscrew the four wing nuts from the wick holder.
- 7 Lift the wick holder chassis up until the wick is visible. Place the burner bed next to the heater. (Ensure that the wiring does not become disconnected).
- 8 Remove the screw on the stem holding the bracket and remove the bracket.
- 9 Turn right the stem to the end and remove the wick sleeve (with wick).
- 10 Lift the wick sleeve up and remove it from the primary air tube.
- 11 Squeeze the wick to loosen the three wick pins and remove the wick from the wick sleeve. Ensure that you are wearing gloves and that you have a container in which to put the old wick.

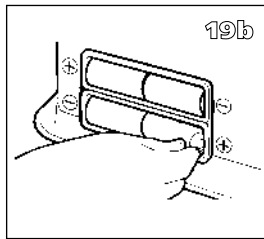
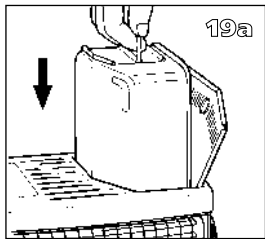
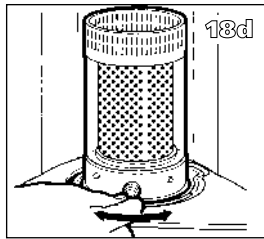
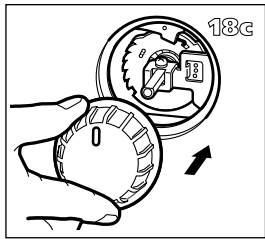
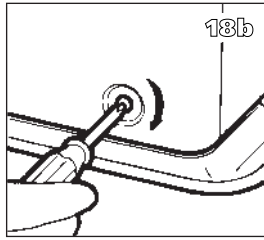
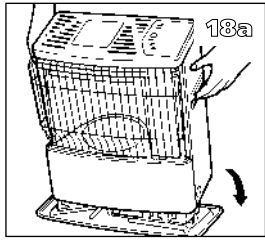
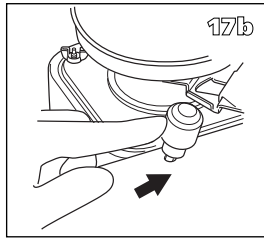
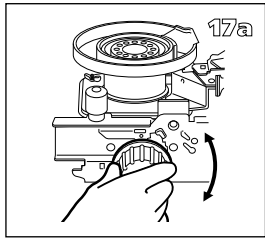
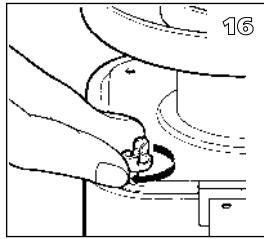
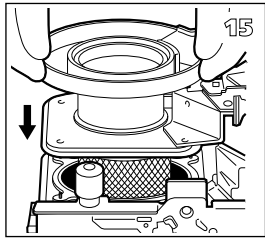
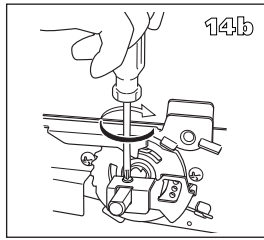
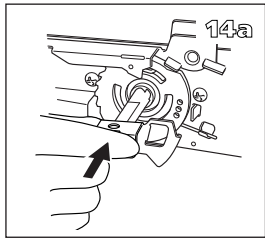
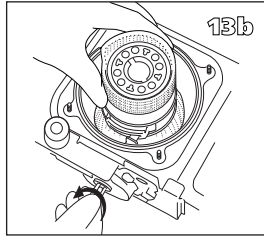
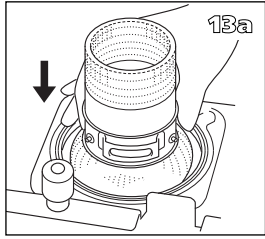
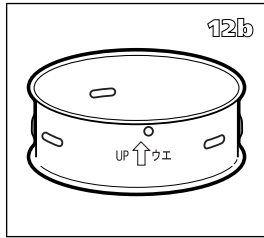
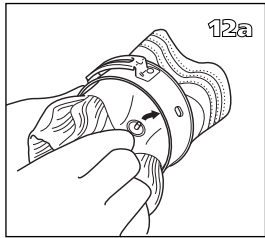

- 12** Install the wick to the wick sleeve according to the allowed direction engraved on the wick sleeve.
- 13** Install the wick sleeve (with wick) to the primary air tube. And then install the top of the stem into the groove of the wick sleeve (with wick) from right side, and left the stem to the end.
- 14** Install the bracket. Then tighten the screw which is holding the stem.
- 15** Put the wick holder and the wick mechanism back into position.
- 16** Screw the four wing nuts hand tight.
- 17** Place the knurled wick adjustment knob on the wick mechanism. Turn the knob as far to the right as possible. Press the tip-over switch. Check that the wick can be lowered completely. Repeat this check a number of times. If the wick cannot be lowered completely it has not been placed correctly. If this is the case, repeat the procedure from No. 12.
- 18** Put the cabinet back into position and tighten the three screws. Put the knurled wick adjustment knob back into position. Now put the combustion chamber back into position. Check that it is level by sliding it slightly to the left and the right by its handle. Close the grill.
- 19** Put the filled removable tank into position. Put the batteries into the battery holder (ensure that the positive and negative poles match the + and - marks indicated on the battery housing). Wait 30 minutes after replacing the tank and batteries before using the heater.

Prezada Senhora/Prezado Senhor:

Parabéns pela compra do seu aquecedor portátil doméstico. O produto adquirido proporcionará-lhe muito prazer por muitos anos. Desde que utilize o aquecedor de forma responsável, naturalmente. Portanto leia primeiro com atenção este manual de instruções, para uma vida útil e prolongada do seu aquecedor.

Damos-lhe, em nome do fabricante, uma garantia de 24 meses para todos os defeitos de material e fabrico.

Desejamos-lhe muito calor e conforto com o seu aquecedor.

Com os melhores cumprimentos

COMI

Departamento de serviços

1 LEIA PRIMEIRO AS INSTRUÇÕES.

2 EM CASO DE DÚVIDA, CONSULTE O SEU REPRESENTANTE.

3 DESDOBRE A ÚLTIMA PÁGINA PARA A LEITURA.



A UTILIZAÇÃO EM LINHAS GERAIS

Estes são em linhas gerais os passos a seguir para utilizar o seu aquecedor. Para a descrição detalhada dos procedimentos a seguir, fazemos referência ao MANUAL (pag. 42 e seguintes).

- 1** Retire todos os materiais de embalagem (veja o capítulo A, fig. A).
- 2** Encha o tanque removível **8** e espere 30 minutos antes de acender o aquecedor (veja o capítulo B, fig. H).
- 3** Coloque as pilhas no compartimento **10** (veja o capítulo A, fig. F).
- 4** Verifique se a câmara de combustão **3** está bem posicionada (veja o capítulo A, fig. E).
- 5** Acenda a estufa girando à direita o botão (2) até que já não possa continuar, e em seguida carregando lentamente a tecla de ignição **3** (veja o capítulo C, fig. J e K).
- 6** Após acender o seu Calorifero, terá de esperar cerca de 10-15 minutos antes de poder verificar se o Calorifero está em perfeito funcionamento (veja o capítulo D).
- 7** Desactive o aquecedor (veja o capítulo E).

- Na primeira vez o seu aquecedor emitirá um cheiro a 'novo'.
- Guarde o seu combustível num lugar fresco e escuro.
- O combustível envelhece. Comece cada temporada de utilização do aquecedor com combustível novo.
- Ao utilizar o combustível limpo, terá a qualidade de funcionamento assegurada.
- Ao passar a utilizar uma outra marca e/ou tipo de combustível, é preciso consumir todo o combustível restante com o aquecedor.

PEÇAS IMPORTANTES

- 1** Botão para desligar
- 2** Botão giratório
- 3** Válvula de ignição
- 4** Câmara de combustão
- 5** Manípulo da câmara de combustão
- 6** Indicador de combustível
- 7** Grelha
- 8** Tapa do tanque removível
- 9** Tanque removível
- 10** Medidor de combustível do tanque removível
- 11** Espiral de incandescência
- 12** Compartimento de pilhas
- 13** Mecanismo de controlo da qualidade do ar

O QUE DEVE SABER ANTES DE UTILIZAR

CERTIFIQUE-SE SEMPRE DE QUE HAJA BOA VENTILAÇÃO

A) Este aquecedor está equipado com um sistema de segurança que garante uma qualidade do ar de **13**. Se o local não estiver suficientemente ventilado ou se o aquecedor for utilizado num local demasiado pequeno, o aquecedor desliga-se automaticamente. Para uma utilização com conforto e segurança, deve garantir uma boa ventilação.

Nota: Para evitar que o aquecedor se apague inesperadamente, aconselhamos que mantenha sempre uma porta ou janela ligeiramente aberta enquanto o aquecedor estiver ligado.

A cada modelo corresponde um espaço mínimo no qual pode utilizar o aquecedor de forma segura, sem ventilação adicional (veja o capítulo J). Quando o recinto em questão for menor do que o indicado, deve sempre manter uma janela ou porta um pouco aberta ($\pm 2,5$ cm). Isto recomendamos também em recintos que foram bem isolados termicamente ou contra a entrada de vento e/ou estejam a uma altura superior a 1500 m. Não utilize o seu aquecedor em caves e recintos subterrâneos.

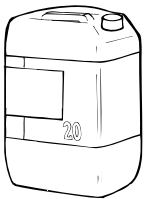

Somente com o combustível apropriado estará assegurado de uma utilização segura, eficaz e confortável do seu aquecedor.



A COBERTURA DE SEGURANÇA (SAFE TOP):

A estufa está provida de uma cobertura de segurança. Esta cobertura reduz a temperatura da placa superior. Desta forma vê-se reduzido o risco de acidentes no caso de eventual contacto com o lado superior da estufa. Atenção: mesmo com a cobertura, o lado superior da estufa fica quente. Evite contacto com a placa superior e com a grelha.

O COMBUSTÍVEL CORRECTO

O seu aquecedor foi projectado para a utilização de combustível livre de água, puro, de alta qualidade. Somente assim estará garantida uma combustão limpa e eficaz. Combustíveis de má qualidade podem ter como consequência:

- ▶ excesso de alcatrão na mecha
- ▶ combustão incompleta
- ▶ vida útil da mecha e do aquecedor limitada
- ▶ fumo e/ou mal cheiro
- ▶ depósito branco na grelha ou no revestimento

Portanto o combustível correcto é essencial para uma utilização segura, eficaz e confortável do seu aquecedor.

Consulte sempre o seu representante mais próximo sobre o combustível correcto para o seu aquecedor.

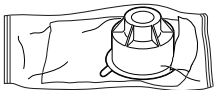

Esta tampa para transporte vem separada na caixa. Esta tampa é necessária para poder transportar sem problemas o aquecedor depois de utilizá-lo. Guarde-a bem, portanto!

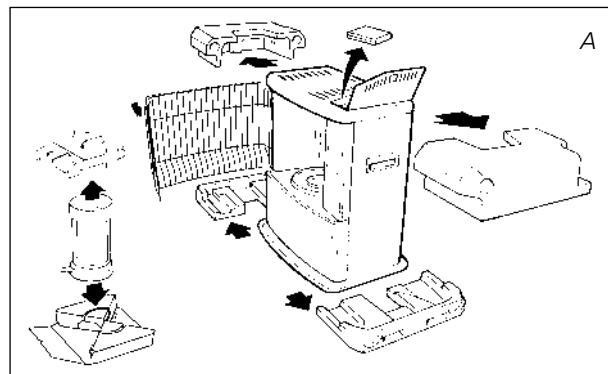

A A INSTALAÇÃO DO AQUECEDOR

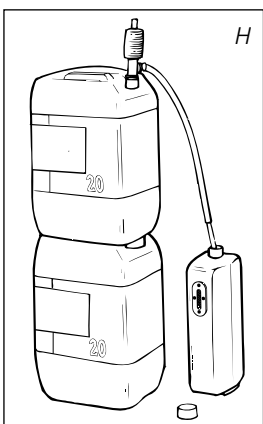
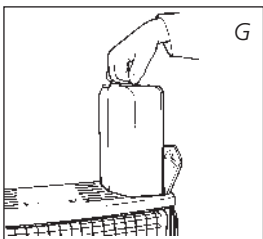
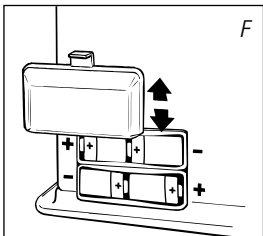
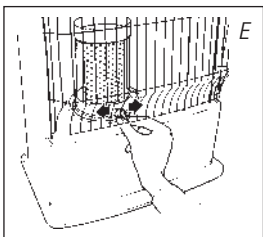
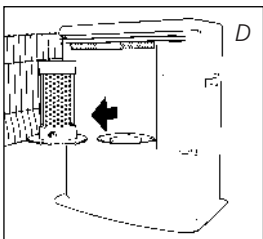
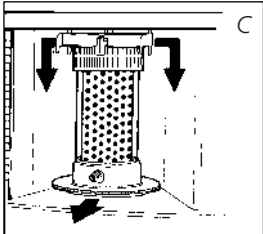
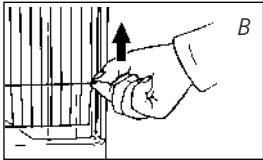

- 1 Retire com cuidado o seu aquecedor da caixa e verifique o conteúdo.

Ao lado do aquecedor deve dispor também de:

- ▶ uma bomba de sifão de combustível
- ▶ uma tampa para transporte
- ▶ estas instruções de operação

Guarde a caixa e o material de embalagem (fig. A) para armazenagem e/ou transporte.

- 2 Retire o material de embalagem restante:

- ▶ Retire o material de embalagem da grelha ⑥. Levante a grelha do entalhe (fig. B) e puxe-a para a frente.
- ▶ Empurre um pouco para baixo o material de embalagem sobre a câmara de combustão ③ e retire-o do aquecedor (fig. C).
- ▶ Retire a câmara de combustão do aquecedor e retire o material de embalagem que se encontra por baixo (fig. D).
- ▶ Coloque a câmara de combustão de volta no seu lugar. A câmara de combustão estará bem posicionada quando puder deslizá-la com facilidade um pouco à esquerda e à direita com o manípulo ④ (fig. E). Feche a grelha.
- ▶ Abra a tampa do tanque removível ⑦ e retire o pedaço de cartão.

- 3 Encha o tanque removível conforme indicado no capítulo B.

- 4 Coloque as pilhas no compartimento correspondente ⑩ no lado traseiro do aquecedor (fig. F). Observe as polaridades + e -.

- 5 Acenda a estufa girando à direita o botão ② até que já não possa continuar, e em seguida carregando lentamente a tecla de ignição ③ (veja o capítulo C, fig. J e K).

- 6 O seu aquecedor estará então pronto para a utilização.

B O ENCHIMENTO COM COMBUSTÍVEL

Não encha o tanque removível dentro de casa. Faça-o num lugar apropriado (há sempre o inconveniente de entornar). Proceda da seguinte maneira:

- 1 Certifique-se de que o aquecedor está apagado.

- 2 Abra a tampa ⑦ e levante o tanque removível ⑧ do aquecedor (fig. G). Atenção: é possível que o tanque siga gotejando. Deposite o tanque removível (tampa para cima) e desenrosque a tampa do tanque.

- 3 Tegue na bomba de sifão de combustível e introduza o tubo liso, mais rígido, no bidão. Coloque-o numa posição mais alta do que o tanque removível (fig. H). Introduza a mangueira canelada na abertura do tanque.

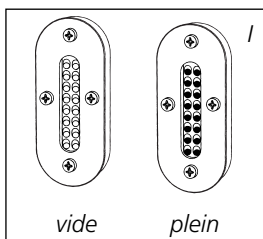

- 4 Aperte o botão que se encontra em cima da bomba (girando-o à direita).
- 5 Prima algumas vezes a bomba, até que o combustível comece a fluir ao anque. Quando for o caso, já não será preciso continuar a premir.
- 6 Preste atenção ao medidor de combustível do tanque durante o enchimento 5 (fig. I). Ao ver que o tanque está cheio, pare de encher soltando novamente o botão que se encontra sobre a bomba (girando à esquerda). Não encha demasiado o tanque, principalmente quando o combustível estiver demasiado frio (o combustível dilata ao aquecer).
- 7 Deixe que o combustível ainda presente na bomba flua de volta ao bidão, e retire a bomba com cuidado. Enrosque a tampa cuidadosamente sobre o tanque. Limpe o combustível eventualmente derramado.
- 8 Verifique se a tampa do tanque está bem ajustada e apertada. Coloque o tanque removível novamente no aquecedor (a tampa para baixo). Feche a tampa.

C ACENDER O AQUECEDOR

Um aquecedor novo produz algum cheiro no início. Cuide portanto de que haja ventilação extra ou acenda o seu aquecedor pela primeira vez fora do espaço de permanência.



Ao utilizar pela primeira vez o aquecedor, espere depois de colocar o tanque removível aproximadamente 30 minutos antes de acender. Isso permitirá que a mecha absorva o combustível. Isto se aplica-se também quando todo o combustível do aquecedor tiver sido consumido ou após a substituição da mecha.



Antes de acender a estufa, verifique o indicador de combustível 6 para saber se deve primeiro encher o tanque removível.



Acenda sempre o aquecedor utilizando a bobine de ignição 9. Não utilize jamais fósforos ou isqueiro.

Proceda da seguinte maneira:

- 1 Gire o botão 2 à direita até o fim (fig. J). Com alguma força, poderia continuar a girar o botão um pouco mais; no entanto este é então automaticamente empurrado de volta.
- 2 Carregue a tecla de ignição 3 (fig. K), porém sem aplicar demasiada força. Apenas esteja visível uma pequena chama na câmara de combustão (4), poderá soltar a tecla de ignição.

Se o aquecedor se desligar pouco tempo depois de ter sido ligado, será necessário substituir as pilhas. Aconselhamos a utilização de pilhas alcalinas novas (4 x tipo D).



Verifique sempre após a ignição do aquecedor se a câmara de combustão 3 está bem posicionada, deslizando-a pelo manípulo 4 um pouco para a esquerda e a direita (fig. E). Proceda de forma suave. Quando a câmara de combustão estiver desnivelada, produzir-se-á fumo e fuligem.

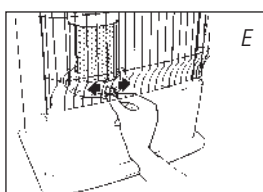
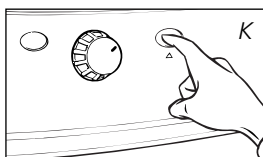
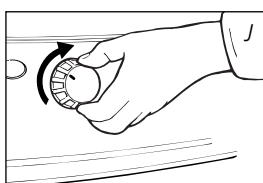

D O FUNCIONAMENTO DO CALORIFERO

Ao proceder à ignição do aquecedor, demora 5 a 10 minutos antes de poder verificar se o aquecedor está a funcionar bem. Na última página, pode-se ver qual é a altura mínima e máxima permitidas da chama (fig. Q). Uma chama demasiado alta pode provocar fumo e fuligem, enquanto que uma chama demasiado baixa pode produzir cheiros.

Uma chama demasiado baixa pode ser o resultado de:

- ▶ falta de combustível (encha o tanque)
- ▶ combustível de má qualidade (consulte o representante)
- ▶ ventilação insuficiente (abra um pouco a janela ou porta)
- ▶ Mecha usada (velha) (Dirija-se ao seu revendedor)

Se o local não estiver suficientemente ventilado, o aquecedor desligar-se-á automaticamente. Após o restabelecimento da ventilação (por exemplo, abrindo um pouco mais uma porta ou janela), o aquecedor poderá ser novamente ligado.



Esta estufa está equipada com um sistema de segurança que faz com que a estufa se apague quando quando o reservatório de substituição é retirado da estufa durante mais do que 5 segundos. Para tornar a acender a estufa, deve primeiramente recolocar no seu lugar o reservatório de substituição e em seguida seguir os passos descritos no capítulo C.

E APAGAR O AQUECEDOR

Pressione o botão para desligar ❶. A chama se apagará automaticamente.

F FALHAS, CAUSAS E SOLUÇÕES

Quando não possa solucionar uma falha com a ajuda das indicações abaixo, ponha-se em contacto com o seu representante.

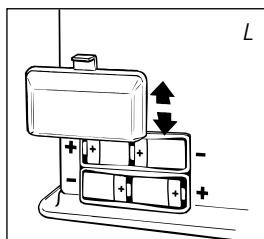

NÃO É POSSÍVEL ACENDER O AQUECEDOR.

- ▶ As pilhas não estão bem posicionadas no compartimento.
Verificar (fig. L).
- ▶ As pilhas já não estão com suficiente energia para a ignição
Substituir (fig. L).
- ▶ O combustível do aquecedor foi completamente consumido ou a mecha foi substituída.
Depois de colocar o tanque removível cheio, espere 30 minutos antes de acender.
- ▶ Está a empurrar com demasiada força a válvula de ignição ❷.
Empurre com menos força (capítulo C).
- ▶ A espiral de incandescência ❸ está estragada.
Consulte o seu representante.

CHAMA DESIGUAL E/OU FULIGEM E/OU CHEIRO.

- ▶ A câmara de combustão ③ não está bem colocada.
Coloque-a na posição correcta com o manípulo ④, até que possa deslizá-la com facilidade um pouco para a esquerda ou para a direita.
- ▶ A altura da chama não está bem ajustada. *Consulte o seu representante.*
- ▶ Está a utilizar combustível envelhecido ou deteriorado.
Comece cada temporada de utilização do aquecedor com combustível novo.
- ▶ Está a utilizar combustível incorrecto.
Veja O COMBUSTÍVEL CORRECTO (capítulo 'O que deve saber previamente').
- ▶ Há acumulação de pó embaixo do aquecedor.
Consulte o seu representante.

O AQUECEDOR APAGA LENTAMENTE.

- ▶ Tanque removível está vazio. *Veja o capítulo B.*
- ▶ Há humidade no filtro. *Seque o filtro (capítulo H, fig. M).*
- ▶ Há humidade no depósito inferior. *Consulte o seu representante.*
- ▶ A mecha está dura no lado superior.
Deixe aceso o aquecedor até que o combustível esteja completamente consumido (capítulo G). Utilize combustível apropriado.
- ▶ Está a utilizar combustível envelhecido ou deteriorado.
Comece cada temporada de utilização do aquecedor com combustível novo.

O AQUECEDOR CONTINUA COM A CHAMA BAIXA.

- ▶ A mecha está demasiado baixa.
Para a substituição da mecha, consulte o seu representante.
- ▶ Antes de ser reenchido, o aquecedor tinha consumido quase todo o combustível.
Esperar 30 minutos após a colocação do tanque removível cheio antes de acender o aquecedor.
- ▶ Está a utilizar combustível deteriorado ou inadequado.
Veja O COMBUSTÍVEL CORRECTO (capítulo 'O que deve saber previamente').
- ▶ A ventilação do recinto é insuficiente.
Deixe bem por algum tempo a janela ou porta bem aberta, e depois deixe-as um pouco abertas.

A CHAMA DO AQUECEDOR ESTÁ DEMASIADO ALTA.

- ▶ Está a utilizar combustível inapropriado, demasiado volátil.
Veja O COMBUSTÍVEL CORRECTO (capítulo 'O que deve saber previamente').
- ▶ A mecha está demasiado alta. *Consulte o seu representante.*

G SOBRE A MANUTENÇÃO

O seu aquecedor requer pouca manutenção, porém deve retirar a tempo poeira e manchas com um pano húmido, para evitar o aparecimento de manchas difíceis de remover. Normalmente estão sujeitos ao desgaste somente três componentes:

1. AS PILHAS

Estas podem ser substituídas pelo próprio utilizador. Não deite fora no caixote de lixo as pilhas velhas. Siga as normas vigentes no seu município para Pequenos Detritos Químicos.



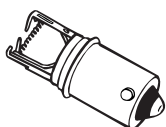

Espiral de incandescência

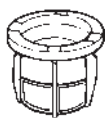

Filtro de combustível

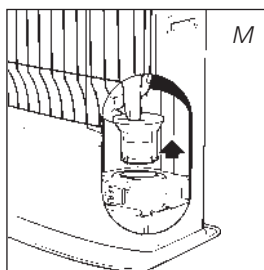

2. ESPIRAL DE INCANDESCÊNCIA

A Espiral de incandescência terá uma maior longevidade se fizer a ignição de um modo correcto. Substitua as pilhas a tempo e assegure-se de que não pressiona com demasiada força o botão deslizante. Se o filamento se partir, deverá substituir a Espiral.

3. A MECHA / CONSUMO ATÉ O FINAL

Para prolongar a vida útil da mecha, deve deixar periodicamente o aquecedor aceso até que todo o combustível seja consumido (que se apague por si só). Faça-o ao notar que a chama está a tornar-se mais débil. Ao terminar de ser consumido, o combustível desprende um cheiro. Por isso recomenda-se que o aquecedor seja colocado fora do espaço de permanência.

O FILTRO DE COMBUSTÍVEL

Controle também regularmente o filtro de combustível:

Retire o tanque removível 9 da estufa e em seguida o filtro de combustível (fig. M). É possível que este siga gotejando; mantenha um pano à mão. Esvazie o filtro de combustível dando pequenos golpes e mantendo o filtro em posição invertida para retirar a sujeira. **(Não limpe jamais com água!)**. Torne a colocar o filtro de combustível na estufa.



Não retire peças do aquecedor. Para uma eventual reparação, ponha-se sempre em contacto com o seu representante.



Antes de realizar a manutenção, deixe o aquecedor esfriar.

H ARMAZENAGEM (FIM DA TEMPORADA DE UTILIZAÇÃO)

Recomendamos que esvazie completamente o aquecedor ao final da temporada e que o guarde bem. Siga as seguintes instruções:

- 1 Acenda o aquecedor fora do recinto de permanência e deixe-o aceso até que o combustível tenha sido completamente consumido.
- 2 Deixe o aquecedor arrefecer.
- 3 Limpe o aquecedor com um pano húmido e seque-o com um pano seco.
- 4 Retire as pilhas do aquecedor 10 e guarde-as num lugar seco.
- 5 Limpe o filtro de combustível.
- 6 Guarde o aquecedor num lugar sem poeira, se possível nos materiais de embalagem originais. O combustível restante não poderá ser utilizado na temporada seguinte. Ao sobrar combustível, não deite fora o combustível, mas siga as normas vigentes no seu município para Pequenos Detritos Químicos. Comece sempre a nova temporada de utilização com combustível novo. Ao utilizar de novo o aquecedor, siga novamente as instruções (conforme a indicação a partir do capítulo A).

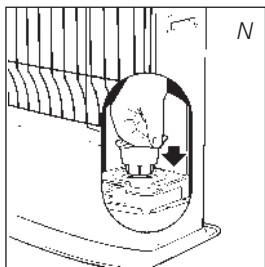
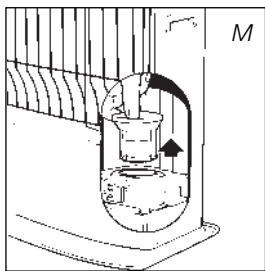

Tampa de transporte

I TRANSPORTE

Para evitar que o seu aquecedor apresente vazamento de combustível durante o transporte, proceda da seguinte forma:

- 1 Deixe o aquecedor arrefecer.
- 2 Retire o tanque removível 8 do aquecedor e retire o filtro de combustível (fig. M). É possível que este siga gotejando; Mantenha um pano à mão. Guarde o filtro de combustível e o tanque removível fora do aquecedor.
- 3 Empurre a tampa de transporte no lugar do filtro de combustível (fig. N) e aplique bastante pressão.
- 4 Transporte o aquecedor sempre sem inclinar.

J ESPECIFICAÇÕES

Ignição	elétrica	Dimensões (mm)	largura	428
Combustível	querosene	(inclusive placa de fundo)	profundidade	295
Capacidade (W) *	3,00		altura	513
Espaço apropriado (m ³)**	85-110	Acessórios	bomba de sifão de combustível	
Consumo de combustível (l/hora)*	0,313		tampa de transporte	
Consumo de combustível (g/hora)*	250			
Horas de combustão por tanque (hora)*	13,0	Pilhas	4x LR20	
Conteúdo do tanque removível (litro)	4,0		1,5V, size D	
Peso (kg)	9,0	Tipo de mecha	F	

* Em ajuste na posição máxima ** Dados indicativos

K CONDIÇÕES DE GARANTIA

O seu aquecedor está coberto por uma garantia de 24 meses a partir da data de compra. Durante este período todos os defeitos de material ou fabricação serão solucionados gratuitamente. Neste âmbito são aplicáveis as seguintes regras:

- 1 Rejeitamos explicitamente qualquer outra reclamação de indemnização, inclusive danos indirectos.
- 2 A reparação ou substituição de componentes dentro do período de garantia não implica uma prorrogação da mesma.
- 3 A garantia não será válida quando tiverem sido introduzidas modificações, tenham sido montados componentes não originais ou tenham sido efectuadas reparações no aquecedor por terceiros.
- 4 Os componentes sujeitos ao desgaste normal, como por exemplo as pilhas, a bobine de ignição, a bomba de sifão e a mecha, não estão incluídos na garantia.



- 5 A garantia somente é válida mediante apresentação de recibo de compra datada e se não tiverem sido introduzidas modificações.
- 6 A garantia não é aplicável a danos resultantes de actos que sejam diferentes aos das instruções de operação, à negligência nem à utilização de combustível incorrecto ou em mau estado. A utilização de combustível incorrecto pode até mesmo ser perigosa*.
- 7 As despesas de envio e o risco do envio do aquecedor ou componentes deste, correrão sempre por conta do comprador.

Para evitar maus funcionamentos, recomendamos primeiramente consultar cuidadosamente as instruções de operação. Quando estas não apresentarem a solução, leve o aquecedor ao seu representante para reparação.

* Produtos inflamáveis podem, por exemplo, causar uma combustão incontrolável, com chamas salientes. Neste caso, não tente jamais deslocar o aquecedor. Desligue imediatamente o aquecedor e retire a ficha da tomada. Em casos de emergência pode utilizar um extintor de incêndios, mas somente devem ser utilizados os do tipo B: de gás carbónico ou de pó.

10 RECOMENDAÇÕES PARA UMA UTILIZAÇÃO SEGURA

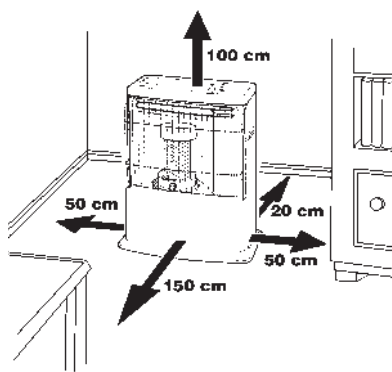

- 1 Chame a atenção das crianças para a presença de um aquecedor aceso.
- 2 Não desloque o aquecedor quando este estiver aceso ou ainda estiver quente. Neste caso, tampouco deve reencher o tanque nem efectuar manutenção.
- 3 Coloque o lado dianteiro do aquecedor a uma distância mínima de 1,5 metros da parede, cortinas e móveis. Mantenha livre o espaço sobre o aquecedor.
- 4 Não utilize o aquecedor em recintos empoeirados ou com muitas correntes de ar. Em ambos casos não obterá uma combustão correcta.
- 5 Antes de partir ou ir para a cama, desligue o aquecedor.
- 6 Guarde e transporte o combustível somente nos bidões e recipientes apropriados para isso.
- 7 Certifique-se de que o combustível não esteja exposto ao calor ou a oscilações de temperatura muito grandes. Guarde o combustível sempre num lugar fresco, seco e escuro (a luz do sol afecta a qualidade).
- 8 Não utilize o combustível em lugares onde possam encontrar-se gases ou vapores nocivos (p.ex. gases de escape ou vapores de tinta).
- 9 Tenha em atenção que grelha dos Aquecedores aquece. Se o aparelho for coberto existirá o perigo de fogo.
- 10 Certifique-se sempre de que haja suficiente ventilação.

A SUBSTITUIÇÃO DA MECHA

L ANTES DE SUBSTITUIR A MECHA, A ESTUFA DEVE ESTAR APAGADA E COMPLETAMENTE FRIA.

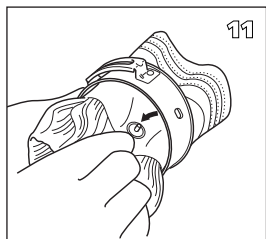
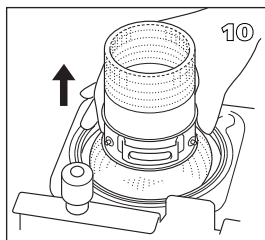
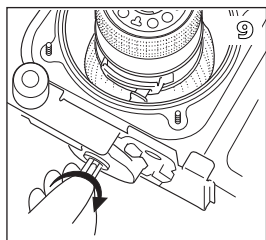
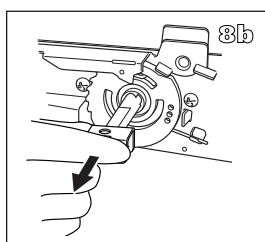
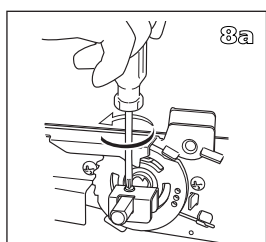
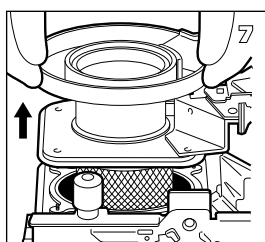
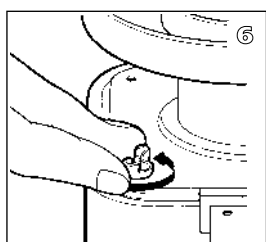
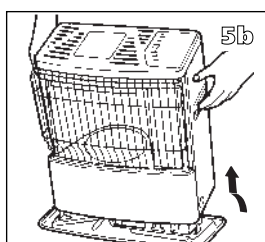
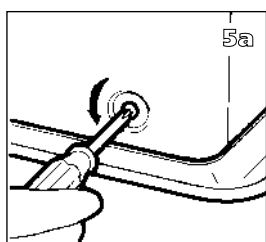
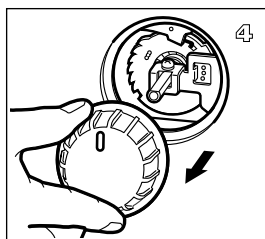
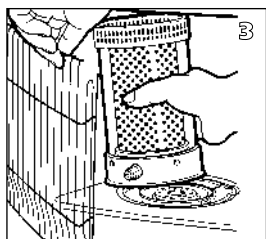
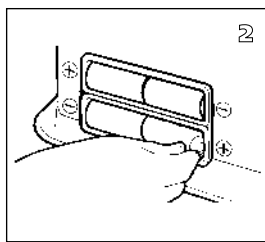
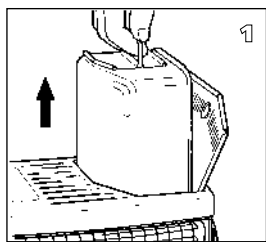

- 1 Abra a tampa do tanque e retire o tanque removível.
- 2 Retire as pilhas do compartimento.
- 3 Levante a grelha do entalhe e puxe-a para a frente. Retire da estufa a cabeça do queimador. Feche a grelha.
- 4 Puxe o botão giratório para fora da estufa.
- 5 Desparafuse os três parafusos do revestimento que se encontram no lado inferior da estufa. Puxe o revestimento um pouco para a frente e retire-o da placa de fundo.
- 6 Solte as porcas de orelhas que se encontram embaixo do assento do queimador.
- 7 Levante o assento do queimador até a mecha ficar visível. Coloque o assento do queimador ao lado da estufa. (Certifique-se de que os fios não se soltam).
- 8 Solte o parafuso que prende o suporte e retire o suporte.
- 9 Gire o eixo completamente para a direita e solte do eixo o suporte da mecha (com a mecha).
- 10 Levante o suporte da mecha e puxe-o para fora do compartimento de ar.
- 11 Comprima a mecha para que esta se solte do seu suporte e retire a mecha. Para tal, use luvas e deixe preparada uma caixa para colocar a mecha antiga.

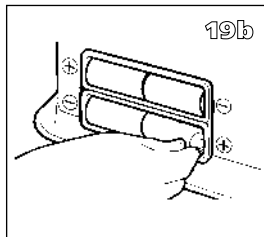
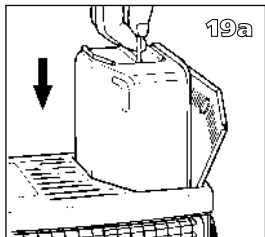
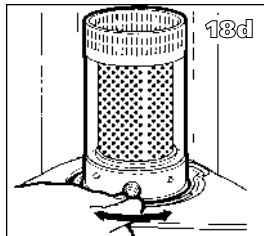
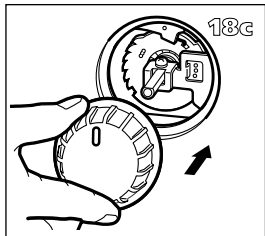
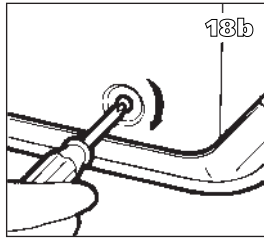
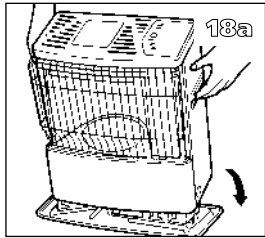
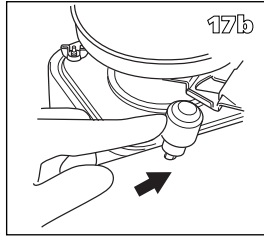
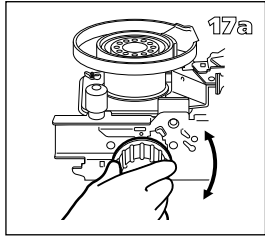
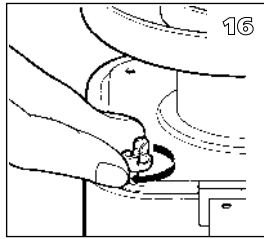
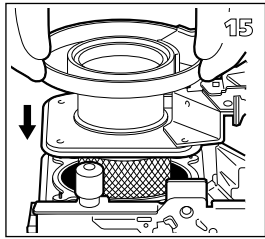
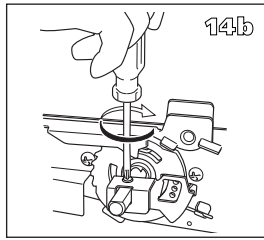
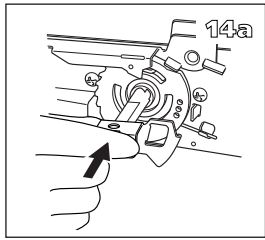
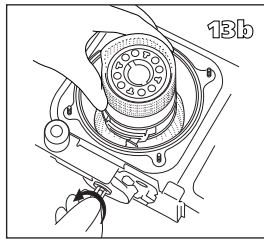
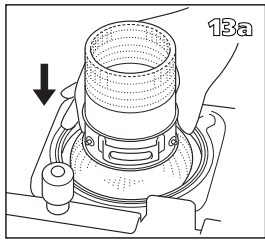
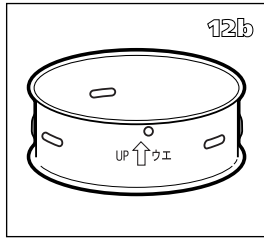
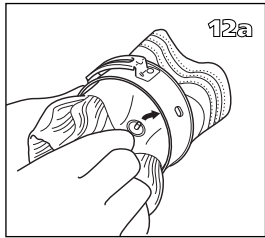

- 12** Coloque a mecha no suporte de acordo com a direção indicada no suporte da mecha.
- 13** Coloque o suporte da mecha (com mecha) sobre o compartimento de ar. Coloque em seguida a extremidade do eixo no lado direito da ranhura do suporte da mecha e gire à esquerda todo o eixo.
- 14** Monte o suporte novamente. Aperte o parafuso que prende o suporte.
- 15** Volte a colocar o assento do queimador.
- 16** Aperte as porcas de orelhas manualmente.
- 17** Coloque o botão giratório sobre o dispositivo da mecha. Gire o botão completamente à direita. Active o dispositivo de segurança contra queda e verifique se a mecha se move para a sua posição mais baixa. Repita isto algumas vezes. Quando a mecha não chega à sua posição mais baixa, isto significa que ela está montada de forma incorrecta e o procedimento deverá ser repetido a partir do passo 12.
- 18** Torne a colocar o revestimento e aperte os três parafusos. Coloque novamente no lugar o botão giratório e a câmara de combustão. Assegure-se de que esta esteja em posição vertical, empurrando-a com o manípulo um pouco à esquerda e à direita. Feche a grelha.
- 19** Torne a colocar em seu lugar o tanque removível cheio. Coloque as pilhas no compartimento apropriado (observe as polaridades mais e menos). Depois de colocar o tanque removível e as pilhas, deverá esperar 30 minutos antes de acender a estufa.

Szanowni Państwo,

Serdecznie gratulujemy Państwu zakupu grzejnika Sendai, który wśród grzejników przenośnych zalicza się do najwyższej klasy. Nabyliście Państwo urządzenie najwyższej jakości, z którego będziecie mieli pożytek przez wiele lat.

Tak będzie, oczywiście, o ile będziecie Państwo używać go we właściwy sposób.

Przede wszystkim, najpierw prosimy o zapoznanie się z treścią niniejszej instrukcji obsługi, która pomoże Państwu uzyskać maksymalną trwałość grzejnika.

Państwa grzejnik posiada 24-miesięczną gwarancję producenta na wszelkie usterki materiałowe oraz fabryczne.

Życzymy Państwu wiele ciepła i komfortu z grzejnikiem Sendai.

Z poważaniem,

COMI

Dział Obsługi Klienta

1 PRZED PIERWSZYM UŻYCIEM PRZECZYTAĆ INSTRUKCJĘ OBSŁUGI.

2 W RAZIE WĄTPLIWOŚCI SKONTAKTOWAĆ SIĘ Z DEALEREM.

3 PRZED PRZYSTĄPIENIEM DO CZYTANIA INSTRUKCJI ROZIOŻYĆ OSTATNIĄ STRONĘ .



OGÓLNE WSKAZÓWKI DOTYCZĄCE OBSŁUGI

W tym miejscu podane są ogólne wskazówki dotyczące kolejnych etapów obsługi grzejnika. Szczegółowe instrukcje podane są w INSTRUKCJI OBSŁUGI (od str. 54).

- 1** Usunąć opakowanie i części zabezpieczające (zob. rozdział A, rys. A).
- 2** Wlać paliwo do zbiornika wymiennego **9** i odczekać 30 min. zanim przystąpi się do włączenia zapłonu (zob. rozdział B rys. H).
- 3** Umieścić baterie w przeznaczony do tego obudowie **12** (zob. rozdział A, rys. F).
- 4** Sprawdzić, czy komora spalania **4** stoi prosto (zob. rozdział A, rys. E).
- 5** W celu uruchomienia grzejnika należy przekręcić zakrętkę **2** w prawo do oporu, a następnie wcisnąć przycisk zapłonu (zob. rozdział C, rys. J i K).
- 6** Dopiero po około 10-15 minutach od włączenia pieca można sprawdzić czy piec dobrze pracuje.
- 7** Wyłączyć grzejnik zgodnie z instrukcją (zob. rozdział E).

- Przy pierwszym użyciu grzejnik będzie wydzielat charakterystyczną 'nową' woń.
- Paliwo przechowywać w chłodnym, ciemnym miejscu.
- Paliwo się starzeje. Przed każdym sezonem opałowym należy się zaopatrzyć w nowe paliwo.

ISTOTNE CZĘŚCI

- 1** Wyłącznik OFF
- 2** Zakrętka
- 3** Przycisk zapłonu
- 4** Komora spalania
- 5** Uchwyt komory spalania
- 6** Paliwomierz
- 7** Kratka
- 8** Kłapka do zbiornika paliwa
- 9** Zbiornik
- 10** Paliwomierz zbiornika
- 11** Żarnik
- 12** Obudowa baterii
- 13** System kontrolujący jakości powietrza

JAK UŻYWAĆ GRZEJNIK

ZAPEWNIĆ ODPOWIEDNIĄ WENTYLACJĘ

Grzejnik jest wyposażony w system kontroli jakości powietrza – 13. W przypadku niewystarczającej wentylacji w pomieszczeniu lub używania grzejnika w pomieszczeniu, które jest za małe, grzejnik automatycznie się wyłączy. W celu wygodnego i bezpiecznego ogrzewania pomieszczenia należy zapewnić odpowiednią wentylację.

Uwaga: Aby zapobiec nieoczekiwanemu wyłączeniu, zaleca się otworzyć drzwi lub okno na czas używania grzejnika.

Poszczególne typy grzejnika przeznaczone są do pomieszczeń o określonej kubaturze, gdzie używać je można bezpiecznie bez dodatkowej wentylacji (zob. rozdział J). Jeżeli pomieszczenie ma mniejszą kubaturę niż zalecana, trzeba uchylić okno lub drzwi (o 2,5 cm). Zalecamy to robić także w wypadku pomieszczeń szczególnie dobrze izolowanych lub położonych powyżej 1500 m n.p.m. Nie używać grzejnika w piwnicach i innych pomieszczeniach podziemnych.

SAFE TOP

Ogrzewacz zaopatrzony jest w tzw. safe top. Zadaniem jego jest obniżenie temperatury wierzchniej płyty piecyka, co z kolei zmniejsza ryzyko poparzenia przy ewentualnym zetknięciu się z nią. Uwaga: wierzch piecyka pozostaje mimo wszystko gorący. Dlatego należy unikać zetknięcia się z wierzchnią płytą ogrzewacza jak też z kratką.



Tylko właściwe paliwo zapewnia bezpieczną, sprawną i optymalną pracę grzejnika.

WŁAŚCIWE PALIWO

Do grzejnika stosować należy czyste, bezwonne paliwo wysokiej jakości. Paliwo złej jakości może spowodować:

- ▶ nadmierne odkładanie się smoły na knocie
- ▶ niepełne spalanie
- ▶ krótszy 'życiowy' knota i grzejnika
- ▶ dym i/lub śwąd
- ▶ nalot na kratce obudowy

Tak więc, aby grzejnik pracował bezpiecznie, sprawnie i optymalnie, niezbędne jest stosowanie właściwego paliwa.

Informacji w zakresie doboru właściwego paliwa udziela dealer grzejnika.



Korek transportowy włożony jest luzem do pudła, w którym znajduje się grzejnik. Jest on potrzebny do bezproblemowego przenoszenia grzejnika po użyciu. Nie zgubić!

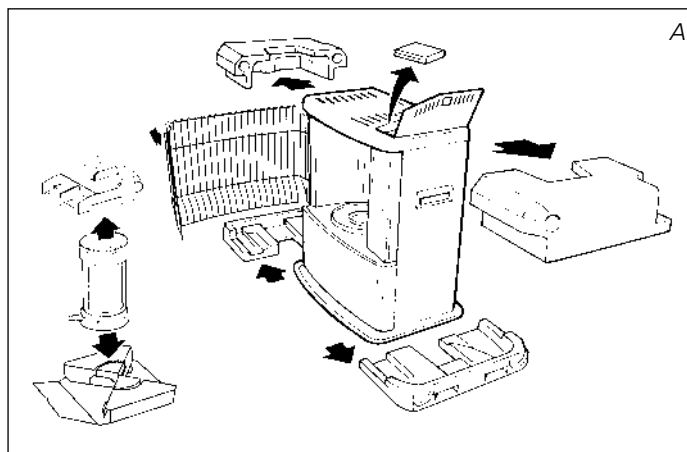

A INSTALACJA GRZEJNIKA

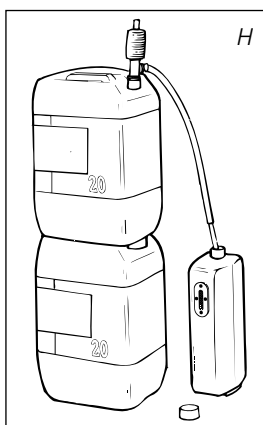
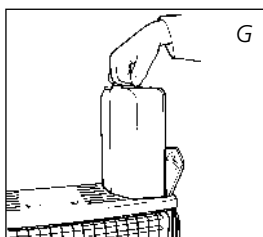
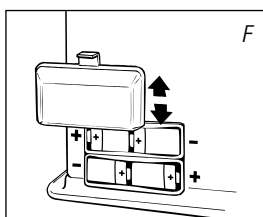
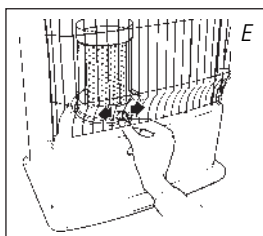
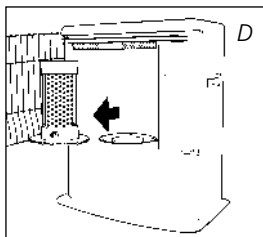
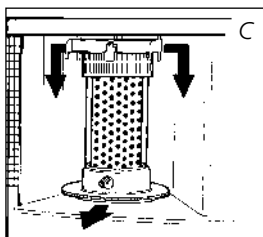
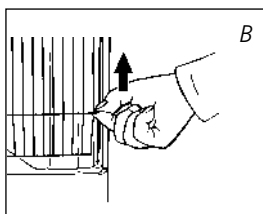

1 Wyjąć ostrożnie grzejnik z pudła i sprawdzić zawartość. Oprócz grzejnika muszą się w pudle znajdować:

- ▶ ręczna pompka paliwa
- ▶ korek transportowy
- ▶ niniejsza instrukcja obsługi

Pudło i inne części opakowania radzimy zachować (rys. A) do celów przechowywania i transportu grzejnika.

2 Usunąć pozostałe części opakowania:

- ▶ Usunąć części opakowania przy kratce **7**. Aby otworzyć kratkę należy ją uprzednio unieść z rowka (rys. B).
- ▶ Delikatnie pochylić styropian znajdujący się nad komorą spalania **4** i wyjąć go (rys. C).
- ▶ Należy również wyjąć styropian znajdujący się pod komorą spalania (rys. D).
- ▶ Włożyć komorę spalania z powrotem. Komora spalania umieszczona jest prawidłowo, jeżeli za pomocą uchwytu **5** można ją łatwo przesunąć w lewo i w prawo (rys. E). Zamknąć kratkę.
- ▶ Otworzyć pokrywę zbiornika **8** i usunąć ochronny kawałek kartonu.

3 Napełnić zbiornik według wskazówek podanych w rozdziale B.

4 Umieścić baterie w przewidzianej do tego obudowie **12** znajdującej się z tyłu grzejnika (rys. F). Zwrócić uwagę na prawidłowe położenie biegunów + i -.

5 Podłoga pod grzejnikiem musi być twarda i równa.

6 Grzejnik jest teraz gotowy do użytku.

B WLEWANIE PALIWA

Zbiornika nie napełniać w pomieszczeniu mieszkalnym (można poplamzić podłogę), lecz w bardziej ku temu stosownym miejscu. Paliwo wlewa się w następujący sposób:

1 Grzejnik musi być wyłączony.

2 Podnieść pokrywę **8** i wyjąć zbiornik **9** z grzejnika (rys. G). Uwaga: ze zbiornika może kapać paliwo. Postawić zbiornik na ziemi (nakrętką do góry) i nakrętkę zdjąć.

3 Gładką, sztywną rurkę pompki paliwa wsadzić do kanistra, który stać musi wyżej niż zbiornik (rys. I). Wylot karbowanego węża włożyć do otworu zbiornika.

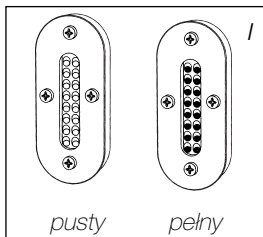

- 4 Kurek znajdujący się na pompce zakręcić (w prawo) do oporu.
- 5 Scisnąć pompkę kilkakrotnie, do momentu kiedy paliwo zacznie swobodnie przepływać do zbiornika. Zaprześcić naciskania, gdy paliwo zaczyna przepływać.
- 6 W trakcie napełniania obserwować paliwomierz zbiornika 10 (rys. I). Z chwilą kiedy paliwomierz wskaże, że zbiornik jest pełny, kurek na pompce znów odkręcić (w lewo). Nie wypełniać zbiornika po brzegi, szczególnie kiedy paliwo jest bardzo zimne (pod wpływem ciepła paliwo zwiększa objętość).
- 7 Paliwo, które zostało w pompce, zlać z powrotem do kanistra i pompkę ostrożnie wyjąć. Zbiornik zamknąć dokręcając szczelnie nakrętkę. Usunąć ewentualnie rozlane paliwo.
- 8 Sprawdzić, czy nakrętka zbiornika jest równo i dokładnie dokręcona. Zbiornik umieścić znów w grzejniku (nakrętką w dół). Zamknąć pokrywę zbiornika.

C WŁĄCZANIE GRZEJNIKA

Nowy grzejnik wydalą początkowo charakterystyczną woń, w związku z czym za pierwszym razem trzeba lepiej wietrzyć, lub też włączyć grzejnik na jakiś czas poza pomieszczeniem mieszkalnym.



Używając grzejnik po raz pierwszy, po włożeniu zbiornika z paliwem należy przed włączeniem grzejnika odczekać ok. 30 minut, aby knot wchłonął paliwo. Tak samo postępować w sytuacji kiedy paliwo wypaliło się uprzednio do końca, lub kiedy wymieniony został knot.



Przed włączeniem grzejnika spojrzeć zawsze na paliwomierz 6 aby upewnić się, że w zbiorniku znajduje się wystarczająca ilość paliwa. Grzejnik włączać tylko za pomocą zapłonu elektrycznego.

Grzejnik należy uruchamiać jedynie za pomocą zapłonu iskrownikowego 11.

Grzejnik włączać w następujący sposób:

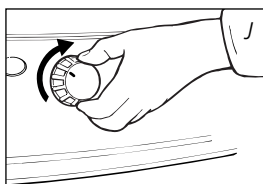

- 1 Przekręć zakrętkę 2 w prawo do oporu (rys. J). Silny nacisk powoduje obrócenie się zakrętki jeszcze bardziej w prawo, jednak wraca ona samoczynnie do poprzedniego stanu.

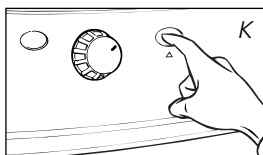

- 2 Wciśnij delikatnie przycisk zapłonu 3 w (rys. K). Gdy w komorze spalania 4 ukaże się płomień, uwolnij przycisk zapłonu.

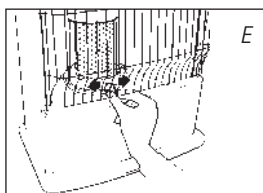

Jeśli grzejnik wyłącza się krótko po włączeniu, trzeba wymienić baterie. Zaleca się stosowanie nowych baterii alkalicznych (4x wielkość D).



Po włączeniu grzejnika sprawdzić zawsze czy komora spalania 4 stoi dobrze w pionie; robi się to przesuwając ją za pomocą uchwyty 5 w prawo i w lewo (rys. E). Przesuw musi być swobodny. Jeżeli komora spalania stoi nierówno, z grzejnika wydobywa się dym i sadza. W trakcie rozgrzewania komory spalanie przez krótką chwilę może być wyczuwany lekki zapach paliwa.

D REGULOWANIE PŁOMIENIA

Dopiero po około 10-15 minutach od włączenia pieca płomien znajdzie się w górnej komorze spalania. Wtedy można sprawdzić, czy płomien jest prawidłowy. Na stronie sąsiadującej z rozkładaną wkładką można zobaczyć, jaki jest właściwy minimalny i maksymalny poziom spalania (rys. Q). Zbyt wysoki płomien może spowodować dym i sadzę, natomiast zbyt niski prowadzi do wydzielania sąwadu.

- ▶ Zbyt mała ilość paliwa (napelnić zbiornik)
- ▶ Niewłaściwe paliwo (poradzić się dealera)
- ▶ Niewystarczająca wentylacja (uchylić okno lub drzwi)
- ▶ Zużycie knota (skontaktuj się z serwisem lub wymień knot zgodnie z instrukcją- punkt L)

Jeśli wentylacja w pomieszczeniu jest niewystarczająca, grzejnik wyłączy się automatycznie. Po poprawieniu wentylacji w pomieszczeniu (np. nieco szerszym otwarciu drzwi lub okna) grzejnik będzie można ponownie włączyć.



Grzejnik zaopatrzony jest w system zabezpieczenia, którego zadaniem jest automatyczne wyłączenie grzejnika w momencie, gdy wymienny zbiornik paliwa zostaje wyjęty z obudowy. Jeśli chcesz ponownie uruchomić grzejnik, należy zbiornik paliwa umieścić w grzejniku i postępować zgodnie z instrukcją podaną w rozdziale C.

E WYŁĄCZANIE GRZEJNIKA

Aby wyłączyć grzejnik należy wcisnąć wyłącznik OFF ❶. Po pewnym czasie płomien sam wygasa.

F ZAKŁÓCENIA - PRZYCZYNY I USUWANIE USTEREK

Podajemy poniżej podstawowe wskazówki w zakresie wykrywania usterek. Jeżeli w danej sytuacji usterki nie da się mimo tego usunąć, prosimy skontaktować się z dealerem.

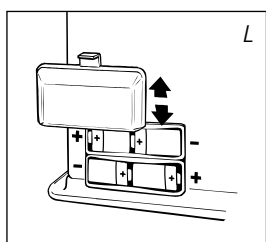

GRZEJNIK NIE DAJE SIĘ WŁĄCZYĆ.

- ▶ Baterie nie są dobrze wciśnięte w obudowę.
Skontrolować (rys. L).
- ▶ Baterie są zbyt słabe aby spowodować zapłon.
Wymienić baterie (rys. L).
- ▶ W zbiorniku nie ma paliwa lub wymieniony został knot.
Po umieszczeniu w grzejniku napelnionego zbiornika, zapłon włączyć nie wcześniej niż po upływie 30 minut.
- ▶ Wciskasz zbyt mocno przycisk zapłonu ❸, co powoduje, że spirala zapłonu iskrownikowego dusi się w knocie.
Powtórzyć tą czynność wolniej (rozdział C).
- ▶ Zapłon iskrownikowy ❶ nie działa.
Skontaktować się z dealerem.

ZŁE SPALANIE ORAZ/ LUB SADZA/ SWĄD

- ▶ Komora spalania ④ jest nieprawidłowo umieszczona.
Ustawić ją równo za pomocą uchwyty ⑤, tak aby dała się łatwo przesunąć w obie strony.
- ▶ Stare paliwo.
Każdy nowy sezon opałowy zaczynać z nowym paliwem.
- ▶ Nieodpowiedni rodzaj paliwa.
Zob. 'WŁAŚCIWE PALIWO' (rozdział "Jak używać grzejnik").
- ▶ W dolnej części grzejnika gromadzi się osad.
Skontaktować się z dealerem.
- ▶ Wysokość knota jest nieprawidłowa.
Skontaktować się z dealerem.

GRZEJNIK POWOLI SAMOCZYNNIE WYGASA

- ▶ W zbiorniku nie ma paliwa. *Zob. rozdział B.*
- ▶ Do filtra dostała się wilgoć.
Wysusz filtr paliwa (punkt H, rys. M).
- ▶ W dolnym zbiorniku jest wilgoć.
Skontaktować się z dealerem.
- ▶ Górna część knota stwardniała. *Wypalić paliwo aż do wygaśnięcia grzejnika (rozdział H). Używać właściwego paliwa.*
- ▶ Stare paliwo.
Każdy nowy sezon opałowy zaczynać z nowym paliwem.

OGIEŃ W GRZEJNIKU JEST ZA MAŁY

- ▶ Knot ustawiony jest za nisko.
Skontaktować się z dealerem w celu wymiany knota.
- ▶ Zanim uzupełniono paliwo, zbiornik był przez jakiś czas pusty lub prawie pusty.
Po umieszczeniu w grzejniku napełnionego zbiornika poczekać ok. 30 min. z włączeniem zapłonu.
- ▶ Stare lub niewłaściwe paliwo.
Zob. 'WŁAŚCIWE PALIWO' (rozdział "Jak używać grzejnik").
- ▶ W pomieszczeniu nie ma należytej wentylacji.
Otworzyć na oścież okno lub drzwi, a następnie zostawić je lekko uchylone.

OGIEŃ JEST ZA DUŻY

- ▶ Nieodpowiedni, zbyt lotny rodzaj paliwa.
Zob. 'WŁAŚCIWE PALIWO' (zob. rozdział "Jak używać grzejnik").
- ▶ Knot ustawiony jest za wysoko.
Ustawić regulator płomienia w niższej pozycji.

G KONSERWACJA

Grzejnik Państwa nie wymaga szczególnej konserwacji. Aby uniknąć powstania na grzejniku stałych skaz, wilgotną szmatką usuwać z niego w porę kurz i plamy. Ogólnie biorąc tylko dwie części grzejnika ulegają zużyciu:



1. BATERIE

Można je wymieniać we własnym zakresie. W okolicach, gdzie prowadzona jest zbiórka odpadów chemicznych należy się zastosować do odnośnych przepisów ekologicznych.

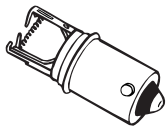

zapłon iskrownikowy

2. ŻARNIKOWY SYSTEM ZAPALAJĄCY

Żarnik służący do zapalania pieca będzie pracował długo jeżeli będzie odpowiednio obsługiwany.

Piec należy zapalać delikatnie dociskając suwak- nigdy na siłę. Wymień baterie i pamiętaj o tym, aby nie wciskać zbyt mocno przycisku zapłonu. . Jeżeli przy wymienionych bateriach żarnik się nie czerwieni i nie możemy odpalić pieca to żarnik należy wymienić.

3. KNOT / WYPALANIE DO SUCHA

Aby przedłużyć 'życie' knota, od czasu do czasu całkowicie wypalić paliwo ze zbiornika (aż do wygaśnięcia grzejnika). Robi się to zauważwszy, że osłabił się płomień. Dopalenie resztek paliwa powoduje pewien swąd, tak że radzimy robić to poza pomieszczeniem mieszkalnym.



filtr paliwa

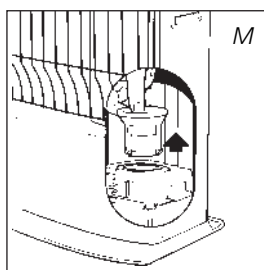

FILTR PALIWA

Regularnie sprawdzaj filtr paliwa postępując w następujący sposób:

Wyjmij zbiornik paliwa 9 z piecyka i wyjmij filtr paliwa (rys. M). Z filtra może delikatnie kapać paliwo- uważaj na ręce i ubranie. Obróć filtr paliwa do góry nogami i wyczyść go z zanieczyszczeń przyklejonych we wnętrzu filtra (**nigdy nie czyść filtra wodą !**). Umieść filtr paliwa i zbiornik paliwa na swoich miejscach.



Nie wyjmować z grzejnika żadnych części składowych. W razie konieczności naprawy zawsze kontaktować się z dealerem.



Konserwację przeprowadzać kiedy grzejnik jest zimny.

H PRZECHOWYWANIE (KONIEC SEZONU GRZEWCZEGO)

Pod koniec sezonu opałowego całkowicie zużyć paliwo znajdujące się w grzejniku i odpowiednio przygotować urządzenie do przechowywania. W tym celu:

- 1 Grzejnik wynieść z pomieszczenia mieszkalnego, włączyć go i wypalić resztę paliwa aż do wygaśnięcia grzejnika.
- 2 Począkać, aż grzejnik wystygnie.
- 3 Wyczyścić grzejnik wilgotną szmatką i wytrzeć go następnie do sucha.
- 4 Wyjąć baterie z grzejnika 12 i przechowywać je w suchym miejscu.
- 5 Wyczyścić filtr paliwa (patrz punkt G).

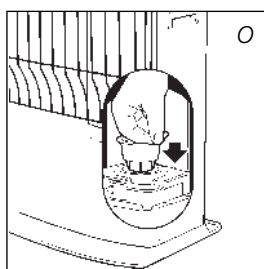
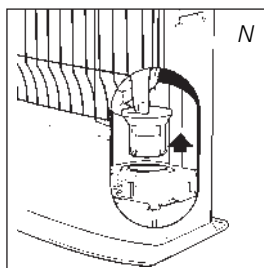

korek transportowy

- 6 Przechowywać grzejnik w miejscu wolnym od kurzu i - o ile to możliwe - w oryginalnym opakowaniu. Pozostałe paliwo nie nadaje się do użytku w następnym sezonie grzewczym. Zdeponuj pozostałe paliwo zgodnie z obowiązującymi przepisami ekologicznymi (np. na stacji paliw).
- 7 Rozpocznij nowy sezon z nowym zapasem paliwa. Jeśli ponownie uruchomisz grzejnik, uczyni to zgodnie z instrukcją (jak podano począwszy od rozdziału A).

I TRANSPORT

Aby w czasie przenoszenia grzejnika nie dopuścić do wyciekania paliwa, postępować następująco:

- 1 Poczekać, aż grzejnik wystygnie.
- 2 Wyjąć z grzejnika zbiornik wymienny 9 i usunąć z niego sitko paliwa (rys. M). Może z niego kapać, tak że dobrze mieć pod ręką ściereczkę. Sitko paliwa i zbiornik przechowywać poza grzejnikiem.
- 3 Korek transportowy wsadzić w otwór, w którym było sitko paliwa (rys. N) i dobrze go docisnąć.
- 4 Przenieść grzejnik w pozycji pionowej.

J PARAMETRY TECHNICZNE

Zapłon	elektrycz	Wymiary (mm)	szerokość	428
Paliwo	nafta	(z płytą denną włącznie)	głębokość	295
Moc grzewcza (kW)	3,00		wysokość	513
Kubatura pomieszczenia (m ³)**	85-110	Akcesoria	ręczna pompka paliwa	
Zużycie paliwa (l/godz)	0,313		korek transportowy	
Zużycie paliwa (g/godz)	250		osłona na zakrętkę od zbiornika paliwa	
Czas spalania zawartości zbiornika (godz.)	13,0		baterie	
Zawartość zbiornika (litry)	4,0	Rodzaj baterii	4x LR20,	
Waga (kg)	9,0		alkaliczne, 1,5 V	
Rodzaj knota	F		wielkość D	

* W pozycji maksymalne ** Podane wartości są orientacyjne

K WARUNKI GWARANCJI

Grzejnik objęty jest dwuletnią gwarancją począwszy od daty zakupu. W okresie tym wszelkie usterki materiałowe i fabryczne podlegają bezpłatnej naprawie. Obowiązują przy tym następujące warunki:

- 1 Wszelkie dodatkowe roszczenia - w tym roszczenia odszkodowań z racji ewentualnie poniesionych strat - nie będą honorowane.
- 2 Naprawa lub wymiana części w okresie ważności gwarancji nie powoduje jej przedłużenia.



- 3 Gwarancja przestaje obowiązywać w wypadku kiedy w grzejniku dokonano zmian, wmontowano inne niż oryginalne części zamienne lub jeżeli grzejnik naprawiany był przez stronę trzecią.
- 4 Części ulegające normalnemu zużyciu, jak baterie, knot lub pompka paliwa nie podlegają gwarancji.
- 5 Gwarancja ważna jest za okazaniem oryginalnego, opatrzonego datą rachunku kupna, na którym nie naniesiono poprawek oraz poprawnie wypełnionej karty gwarancyjnej.
- 6 Gwarancja jest nieważna w wypadkach uszkodzeń powstałych w wyniku czynności sprzecznych z instrukcją obsługi, zaniedbania lub też używania niewłaściwego lub starego paliwa. Niewłaściwe paliwo może być wręcz niebezpieczne*.
- 7 Koszty i ryzyko związane z przesyłką grzejnika lub części zamiennych ponosi klient.

Uważne przeczytanie instrukcji obsługi pozwala często uniknąć niepotrzebnych kosztów. Jeżeli nie pomoże to jednak rozwiązać problemu, grzejnik oddać należy do punktu naprawy u dealera.

* W grzejniku opalanym łatwopalną substancją może np. dojść do spalania niekontrolowanego, z płomieniami wydobywającymi się na zewnątrz. W takim wypadku grzejnika nigdy nie starać się przemieścić, lecz natychmiast go wyłączyć (zob. rozdział E). W niebezpiecznych sytuacjach można użyć gaśnicy typu B: śniegowej lub proszkowej.

10 WSKAZÓWEK BEZPIECZNEGO UŻYTKOWANIA

- 1 Zawsze zwróć uwagę dzieci na fakt, że w pomieszczeniu znajduje się włączony grzejnik.
- 2 Nie przenoś włączony lub gorący jeszcze grzejnik. Nie dolewaj również w takich warunkach paliwa i nie przeprowadzaj napraw lub konserwacji.
- 3 Ustaw grzejnik w odległości co najmniej 1,5 metra od ściany, zasłon/ firanek i mebli. Nad grzejnikiem winna być wolna przestrzeń.
- 4 Nie używaj grzejnika w pomieszczeniach, gdzie występuje dużo pyłu i w miejscach, gdzie jest silny przeciąg. W obydwu wypadkach nie uzyskasz optymalnego spalania.
- 5 Wyłączaj grzejnik przed wyjściem z domu i przed udaniem się na spoczynek.
- 6 Paliwo przenoś i przechowuj wyłącznie w przeznaczonych do tego celu pojemnikach i kanistrach.
- 7 Nie dopuść, aby paliwo wystawione było na działanie wysokiej temperatury i znacznych różnic termicznych. Przechowuj paliwo w chłodnym, suchym i ciemnym miejscu (światło słoneczne powoduje spadek jego jakości).
- 8 Nie używaj grzejnika w miejscach, gdzie mogą występować szkodliwe gazy lub opary (np. samochodowe gazy spalinowe lub opary farby).
- 9 Wierzch piecyka nagrzewa się, dlatego nie wolno go pod żadnym pozorem przykrywać (z uwagi na niebezpieczeństwo pożaru). Unikaj zetknięcia się z wierzchnią płytą piecyka oraz z kratką.
- 10 Pamiętaj zawsze o wentylacji.

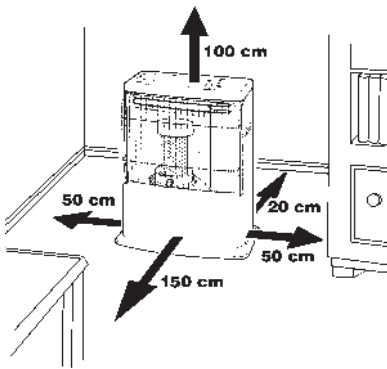

WYMIANA KNOTA

L ZANIM ROZPOCZNIESZ WYMIAN KNOTA UPEWNIJ SI , ŻE GRZEJNIK JEST WYŁĄCZONY I ZIMNY.

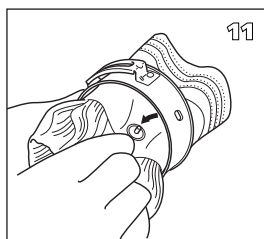
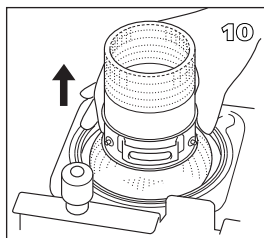
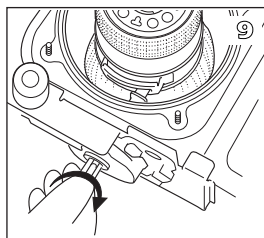
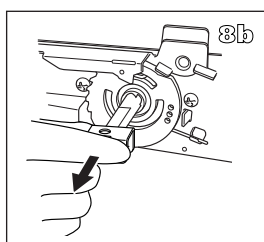
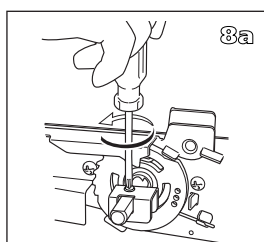
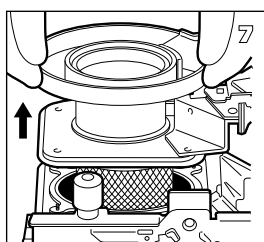
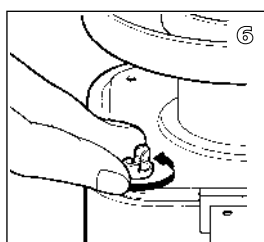
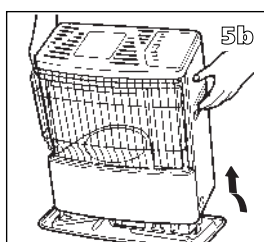
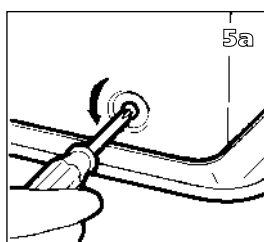
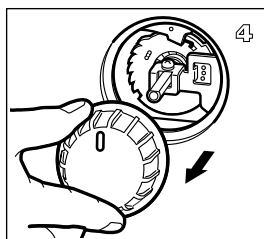
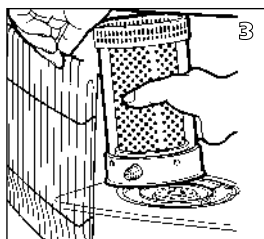
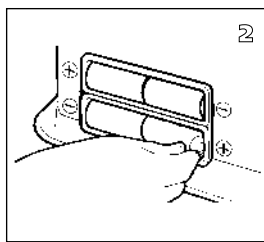
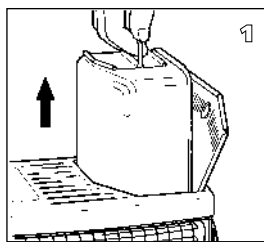

- 1 Otwórz klapkę i wyjmij zbiornik paliwa.
- 2 Wyjmij baterie z grzejnika.
- 3 Otwórz osłonę komory spalania i wyjmij ją pociągając lekko ku przodowi, następnie wyjmij komorę spalania, poczym zamknij osłonę komory spalania.
- 4 Zdejmij zakrętkę z grzejnika.
- 5 Odkręć trzy wkręty znajdujące się na spodzie grzejnika. Pochyl obudowę lekko do przodu i zdejmij ją z podstawy grzejnika.
- 6 Odkręć nakrętki motylkowe znajdujące się pod podstawą komory spalania.
- 7 Unieś do góry podstawę komory spalania oraz mechanizm knota.
- 8 Odkręć wkręt przytrzymujący uchwyt (zacisk), a następnie wyjmij go z grzejnika.
- 9 Obróć oś w prawo do momentu zwolnienia uchwytu knota (wraz z knotem).
- 10 Unieś uchwyt knota i zsuń go z szybu wentylacyjnego.
- 11 Ściśnij knot aż do zwolnienia go z uchwytu, a następnie wyjmij knot. Użyj do tego rękawiczek ochronnych oraz pamiętaj o przygotowaniu pojemnika na zużyty knot.

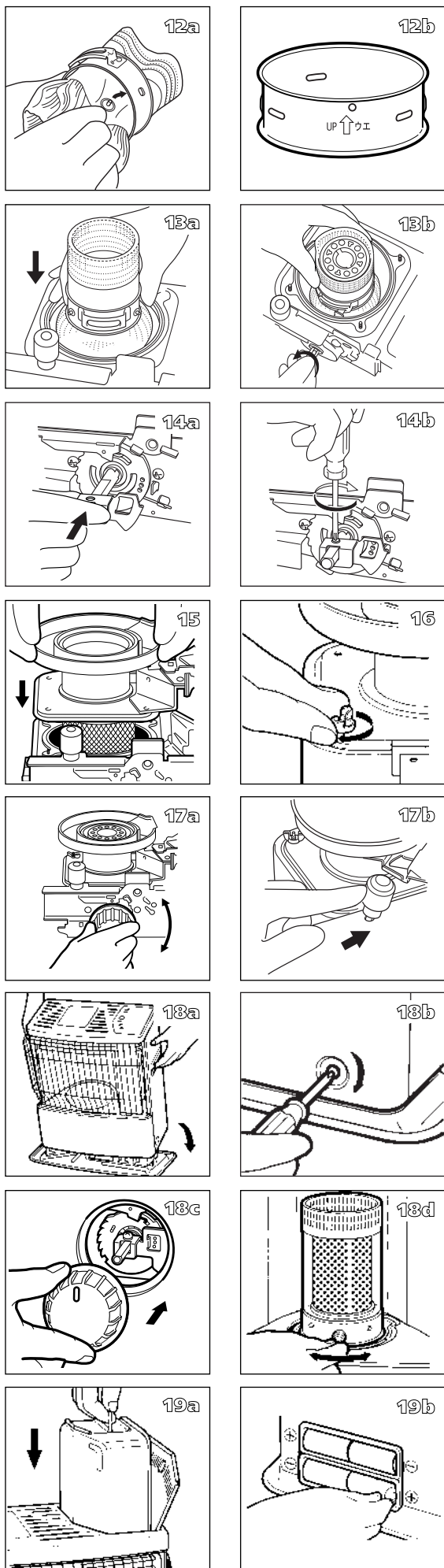

- 12** Umieść nowy knot w uchwycie knota zgodnie z kierunkiem wskazanym na uchwycie.
- 13** Nałóż uchwyt knota (wraz z knotem) na szyb wentylacyjny. Następnie umieść końcówkę osi z prawej strony we wgłębieniu uchwytu knota i obróć oś w lewo.
- 14** Umieść uchwyt (zacisk z powrotem na swoim miejscu. Przykręć wkręt umocowujący uchwyt (zacisk).
- 15** Wstaw komorę spalania z powrotem do grzejnika.
- 16** Przykręć nakrętki motylkowe.
- 17** Nałóż zakrętkę na mechanizm knota i obróć ją w prawo. Uruchom działanie mechanizmu bezwładnościowego i sprawdź, czy knot daje się opuścić w dolne położenie. Czynność tę powtórz kilkakrotnie. Jeżeli knot nie daje się opuścić w dolne położenie, oznacza to, że został niewłaściwie zainstalowany. W takim wypadku powtórz tę czynność zaczynając od punktu 12.
- 18** Załóż i przykręć obudowę pieca. Nałóż zakrętkę i wstaw komorę spalania na swoje miejsce. Sprawdź, czy stoi prawidłowo, obracając ją lekko w lewo i w prawo. Zamknij osłonę komory spalania.
- 19** Wstaw zbiornik paliwa. Włóż baterie na miejsce (sprawdź, czy bieguny baterii umieszczone są prawidłowo). Poczekać 30 minut od momentu włożenia baterii i zbiornika paliwa do grzejnika, aby móc ponownie uruchomić grzejnik.

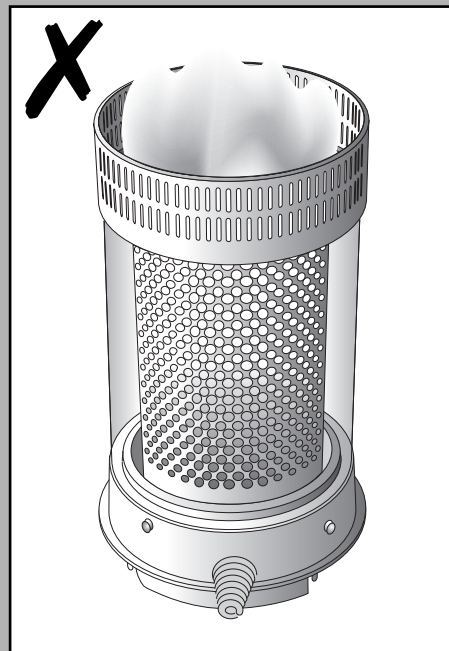
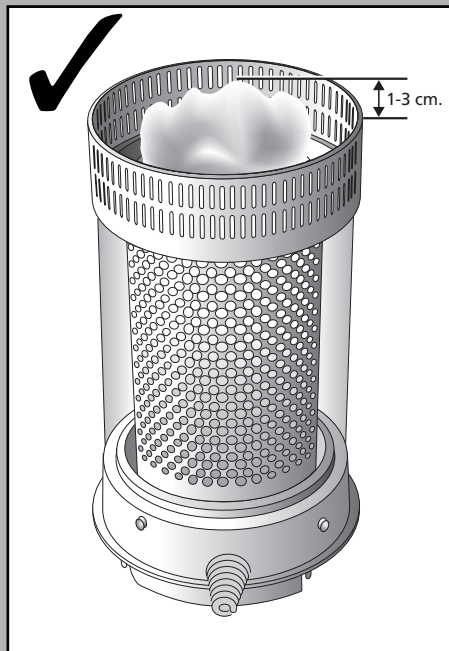
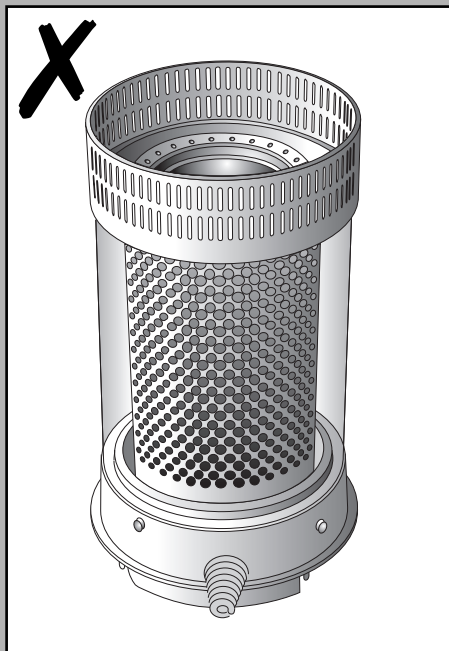

◀ Q



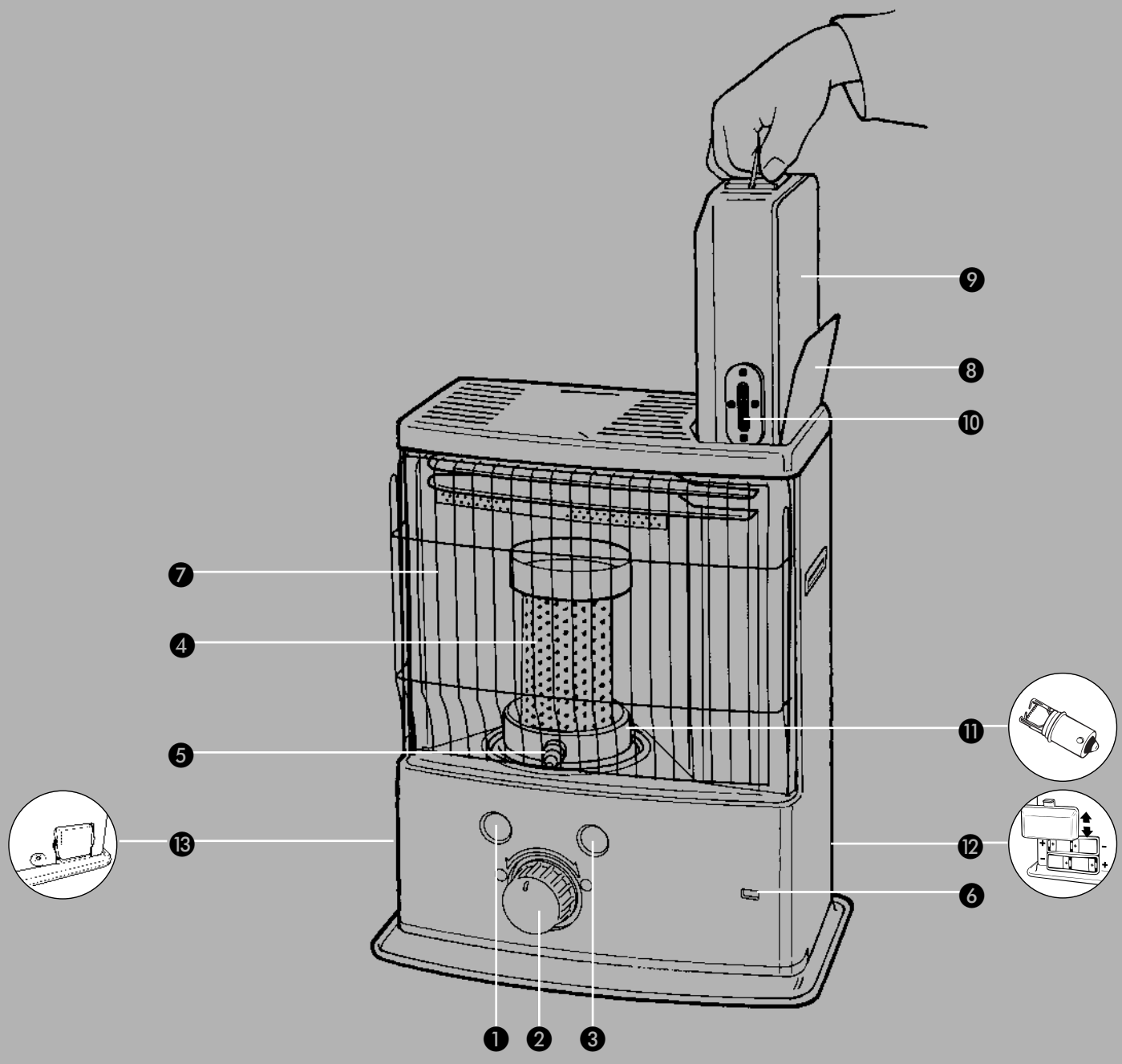

DISTRIBUTED IN EUROPE BY COMI