

GÉNÉRALITÉS

Nous vous félicitons.....

de l'achat de ce nouveau produit. il vous garantit une qualité de haute performance.

Nos ingénieurs ont inclus beaucoup de techniques utiles conformément aux désirs des consommateurs. Assurez vous de lire complètement le mode d'emploi, afin de pouvoir utiliser le maximum des possibilités.

Ce produit est fabriqué avec des composants et des normes de haute qualité.

Avant de quitter l'usine les appareils sont soumis à des tests rigoureux. Toutefois il est toujours possible, dû à une manipulation imprudente pendant le transport que l'appareil ne fonctionne pas correctement.

Si vous constatez un manquement de fonctionnement, après avoir bien lu le mode d'emploi, veuillez référer aux instructions « Service après vente »

Encore une fois, nos remerciements pour votre achat de ce produit.



Pour référer votre appareil, nous vous conseillons de remplir le numéro de série dans la case prévue ci-dessous.

Numéro du Modèle : QX- D3500

Numéro de Série :

APPAREIL LASER DE CLASSE 1

APPAREIL À LASER	AVERTISSEMENT ! RAYONNEMENT DE LASER INVISIBLE QUAND C'EST OUVERT ET DEVEROUILLE EVITEZ S' EXPOSER AU FAISCEAU DE LASER	
Ce produit contient un laser de basse tention		

	AVERTISSEMENT ! RISQUE DE CHOC ELECTRIQUE N'OUVREZ PAS	
<small>ATTENTION: POUR REDUIRE LE RISQUE DE CHOC ELECTRIQUE, N'ENLEVEZ PAS LE COUVERCLE OU L'ARRIERE DE L'APPAREIL. AUCUN COMPOSANT EST PRESENT QUI PERMET A L'UTILISATEUR D'EXECUTER UNE REPARATION. EN CAS DE PANNE ADRESSEZ-VOUS TOUJOURS AU SERVICE TECHNIQUE AGREE.</small>		



TENSION DANGEREUSE

Dans l'appareil même se trouve un voltage dangereux non-isolé, qui peut causer un choc électrique.



ATTENTION

Le mode d'emploi contient des informations importantes en ce qui concerne le fonctionnement et l'entretien de l'appareil.
Pour votre sécurité, il est nécessaire de bien suivre les instructions.

NOTE: Le constructeur n'est pas responsable des interférences de type RADIO ou TV créées par des changements fait sur l'unité. Telles modifications peuvent mettre fin au droit d'utiliser cette unité.

- Evitez d'exposer l'appareil en plein soleil, ni près d'une source de chaleur et au dessus d'autres chaines stéréo.
L'appareil n'est pas résistant à l'humidité, ni à la poussière et des endroits sujets aux vibrations.
- Ne le nettoyez jamais avec des solvants abrasifs, etc. Ceci pour éviter l'endommagement de votre appareil.
Utilisez uniquement un chiffon sec et propre.
- Utilisez les touches de commandes et les interrupteurs uniquement comme décrits dans le mode d'emploi.
- Avant de le mettre sous tension, il faut être certain que les raccordements sont corrects et bien fait.
- Ne conservez pas vos disques CD dans un endroit chauffé.
- Avant de déplacer l'appareil, vérifiez d'abord si tous les câbles sont débranchés.

AVERTISSEMENT !
POUR EVITER AU MAXIMUM LE DANGER D'INCENDIE
ET D'ELECTROCHOC, N'EXPOSEZ JAMAIS CET
APPAREIL A LA PLUIE OU A L'HUMIDITE.

DEBALLAGE ET POSITIONNEMENT

- Enlevez attentivement l'appareil du carton et enlevez tous les matériaux d'emballage de l'appareil.
- Enlevez toutes les étiquettes ou auto-collants qui peuvent collés sur l'appareil, mais n'enlevez aucune étiquette de la face arrière ou du dessous.
- Nous suggérons que vous gardez l'emballage original, ainsi vous protégez votre appareil en cas de transport.
- Si vous voulez jeter le carton et les matériaux d'emballage, veuillez le faire correctement. Nous veillons à notre environnement.

ALIMENTATION ELECTRIQUE

Ce système est conçu pour fonctionner au courant alternatif AC 230V 50Hz. Le raccordement de ce système sur toutes autres sources d'alimentations électriques peuvent causer de sérieux dégâts à cet appareil. La garantie expire lorsque l'appareil a été mal traité.

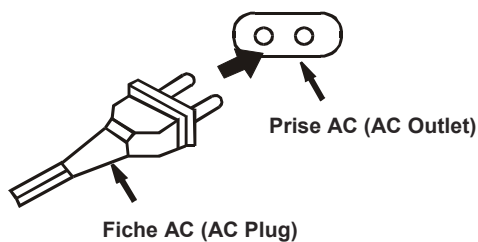

Utilisation en mode AC

FONCTIONNEMENT DE COURANT ALTERNATIF AC

1. Déroulez le cordon de courant alternatif AC entièrement.
2. Branchez l'appareil à une prise de 230V AC 50 Hz.

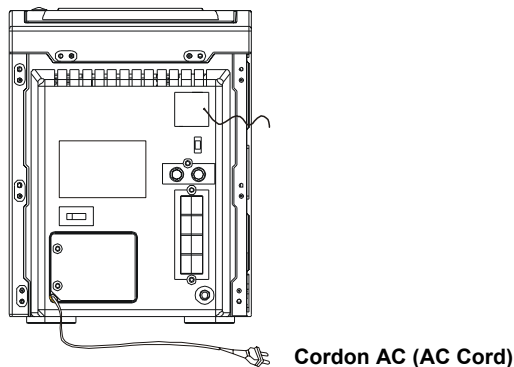

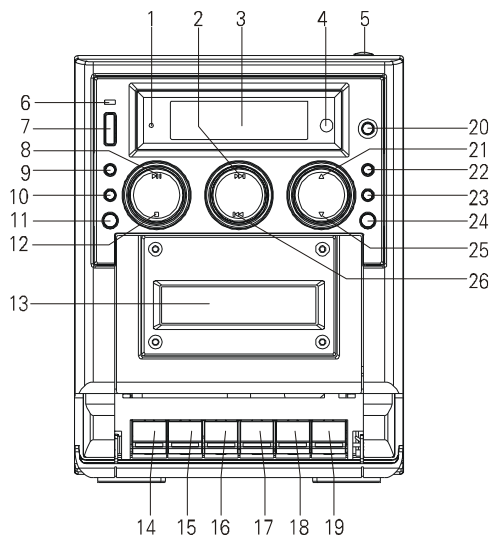

1. Indicateur "mute"
2. Touche 'Skip up'
3. Ecran d'affichage
4. Détecteur de Télécommande
5. Touche Ouvrir / Fermer 'Open / Close'.
6. Indication 'Standby / On'.
7. Touche 'Standby / On'.
8. Touche 'Play / Pause'
9. Touche 'Mode'.
10. Touche de l'Horloge
11. Touche Ondes 'AM - FM / Band'
12. Touche arrêt 'CD stop'
13. Ouverture du compartiment cassette
14. Touche d'enregistrement
15. Touche lecture cassette
17. Touche avance 'forward'
16. Touche retour 'review'
18. Touche Arrêt / EJECT cassette
19. Touche Pause
20. Touche amplification des fréquences basses
21. Touche plus de volume 'Up'
22. Touche de mémoire
23. Touche répétition 'repeat'
24. Touche programme CD / Radio / Cassette / Auxiliaires
25. Touche moins de volume 'Down'
26. Touche 'Skip down'
27. Connecteur d'Antenne FM
28. Interrupteur stéréo / Mono / Rythme
29. Entrée AUXILIAIRE gauche
30. Entrée AUXILIAIRE droite
31. Connection + du haut-parleur gauche
32. Connection - du haut-parleur gauche
33. Connection - du haut-parleur droite
34. Connection + du haut-parleur droite
35. Prise écouteur
36. Cable secteur AC

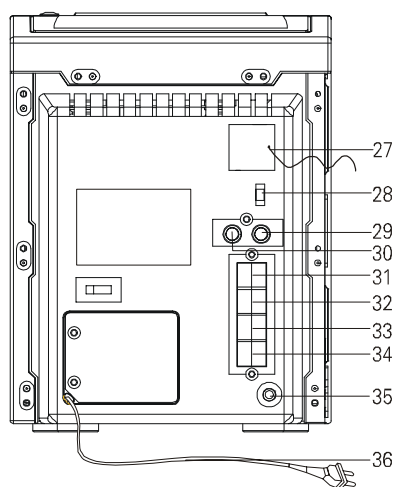

TÉLÉCOMMANDE

1. Touche 'Standby / On'.
2. Touche répétition 'repeat'
3. Touche ondes 'AM - FM / Band'
4. Touche mémoire / Programmation
5. Touche enclenchement de l'Horloge
6. Touche arrêt 'stop'
7. Touche auxiliaire
8. Touche plus de volume 'Up'
9. Touche 'Skip down'
10. Touche moins de volume 'Down'
11. Touche 'Skip up'
12. Touche play / pause du CD
13. Touche CD
14. Touche Casette
15. Touche Fréquence
16. Touche "mute"

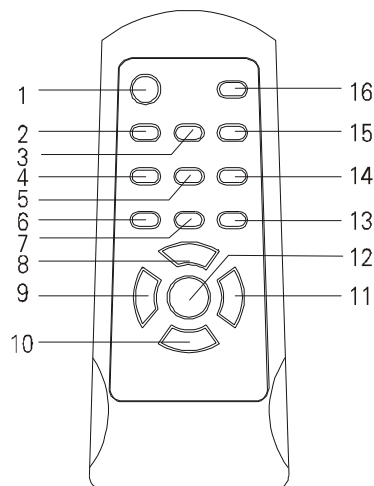

MISE EN PLACE DES PILES

Introduisez correctement les deux piles 'AA' (alkaline) (non incluses) dans le compartiment de pile de la télécommande et fermez le couvercle.

REMPACEMENT DES PILES

Quand les piles deviennent faibles, la distance de fonctionnement de la télécommande est fortement réduite. Le remplacement des piles est recommandé.

REMARQUES :

- Pour maintenir la précision et la longue durée de l'émetteur, n'appuyez jamais deux ou plusieurs touches au même temps.
- Si la télécommande n'est pas en utilisation pendant une longue période, enlevez les piles pour éviter la possibilité d'endommagement à cause de batteries fuyantes.
- N'utilisez jamais deux piles de marques différentes, ou un mélange de piles faibles.

L'UTILISATION CORRECTE DE LA TELECOMMANDE

- Pointez la télécommande vers le détecteur qui se trouve sur l'appareil.
- Les fonctions des touches sur la télécommande sont exactement les mêmes que celles sur l'appareil.
- A une haute intensité de lumière la performance du détecteur d'infrarouge peut être dégradée.
- La distance maximum pour assurer un fonctionnement optimal est environ 4,5 mètres.

Allumage

Appuyez sur la touche POWER pour STANDBY / ON

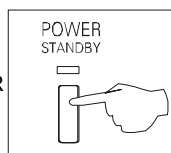

Volume

Plus ou moins de volume

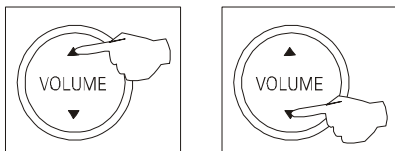

Prise écouteur

Insérez un casque ou écouteur (non fourni) dans la prise PHONES à l'arrière de l'appareil.

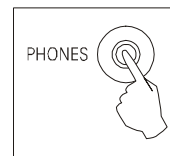

Amplification

Appuyez sur la touche MEGA BASS pour amplification des fréquences basses.

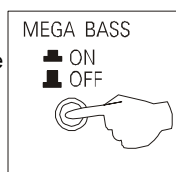

AUX

Insérez le dans la prise AUX dans les emplacements droite / gauche à l'arrière de l'appareil.

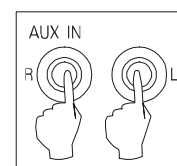

POUR RÉGLER L'HORLOGE DANS N'IMPORTE QUEL MODE

1. Appuyez sur le bouton MODE
2. Appuyez sur le bouton MÉMOIRE. L'heure clignotera. Appuyez sur le bouton de changement de fréquence ◀◀ ou ▶▶ pour régler l'heure.

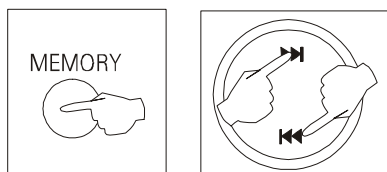
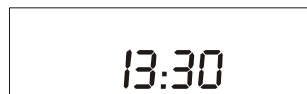

3. Appuyez à nouveau sur le bouton MÉMOIRE. Les minutes clignoteront. Appuyez sur le bouton de changement de fréquence ◀◀ ou ▶▶ pour régler les minutes, appuyez après de nouveau sur le bouton MÉMOIRE.



UTILISATION GÉNÉRALE

POUR RÉGLER L'HORLOGE À PARTIR DU MODE OFF

1. Appuyez sur le bouton HORLOGE. L'écran indiquera "🕒".



2. Appuyez sur le bouton MODE. Le signe "🕒" clignotera.



3. Appuyez sur le bouton MÉMOIRE, l'heure clignotera. Appuyez sur le bouton de changement de fréquence ◀◀ ou ▶▶ pour régler l'heure.

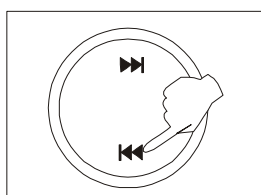
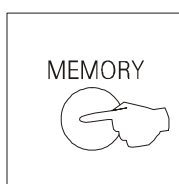

4. Appuyez à nouveau sur le bouton MÉMOIRE, les minutes clignoteront. Appuyez sur le bouton de changement de fréquence ◀◀ ou ▶▶ pour régler les minutes et appuyez de nouveau sur le bouton MÉMOIRE.

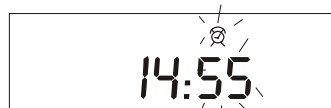

5. L'appareil s'allumera à l'heure que vous avez choisie.

ATTENTION

- Ne laissez jamais couler de l'eau ou des autres liquides à l'intérieur de l'appareil. Ne placez jamais une vase au-dessus de l'appareil.
- La ventilation de cet appareil ne peut pas être bloquée pendant l'utilisation.

UTILISATION D'UN DISQUE COMPACT

LECTURE

1. Appuyez sur le bouton FONCTION pour choisir CD.

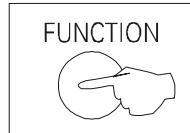

2. Appuyez la touche CD 'OPEN / CLOSE' pour ouvrir le compartiment de CD.
Mettez le compact disque.



3. Fermez le compartiment de CD.
L'affichage en LCD indiquera le nombre de CD présent



4. Appuyez sur le bouton PLAY / PAUSE pour commencer la lecture du CD.



5. Pour le mettre en pause, appuyez de nouveau sur le bouton PLAY / PAUSE.



6. Pour arrêter le CD, appuyer sur le bouton STOP.

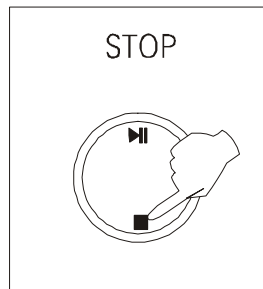

UTILISATION D'UN DISQUE COMPACT (suite)

NOTES:



Si un disque est inséré à l'envers ou s'il n'y a pas de disque, le signe "--" apparaît sur l'écran d'affichage.



L'ouverture du compartiment de CD pendant la lecture d'un CD peut endommager le disque. Appuyez toujours sur le bouton STOP et attendez que le disque s'arrête à tourner avant d'ouvrir le compartiment de CD.

Disques Compacts



Les disques 3 pouces et 5 pouces peuvent être lu par cet appareil.
NOTE: Insérez seulement un disque dans le compartiment de CD.



Positionnez toujours le disque avec le côté de l'étiquette en haut. Les disques compacts ne peuvent être lus que d'un seul côté.



Les empreintes de doigt et la poussière doivent être nettoyées de la surface du disque (l'autre côté de l'étiquette) avec un chiffon doux. Nettoyez doucement de manière circulaire en commençant à l'intérieur du disque et en finissant à l'extérieur.



Les disques doivent être gardés dans leur boîtier pour éviter des rayures qui pourraient endommager les disques.



N'exposez pas trop longtemps les disques aux rayons de soleil, à de l'humidité excessive ou à des températures élevées.



Ne collez aucun papiers ou étiquettes et n'écrivez jamais sur la surface des CD. Les stylos ou même l'encre dans certain stylo peut endommager la surface du disque.

Important Note



Les marques de doigts et de la poussière doivent-être effacées attentivement par une toile molle.

Effacez en ligne droite de l'intérieur à l'extérieur du disque.
Nettoyez régulièrement le disque avec une toile molle.
N'utilisez jamais des détergents ou des produits abrasifs pour nettoyer le disque.

Mode Pause

1. Appuyez sur le bouton PLAY / PAUSE pendant la lecture du CD. La lecture s'arrêtera temporairement et l'indicateur PLAY clignotera.
2. Appuyez de nouveau sur le bouton PLAY / PAUSE pour continuer la lecture.

Sauter une piste

1. Pour commencer la lecture d'une piste particulière, appuyez sur la touche 'Forward' **⏩** ou 'Reverse' **⏪** pour arriver à la piste voulue.
2. Le numéro de la piste sera affiché. Cette piste. Appuyez sur la touche 'PLAY / PAUSE' pour le démarrage.

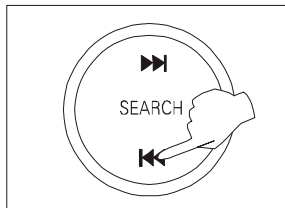

En utilisant la mémoire de lecture, un maximum de 20 pistes peut être mémorisées et lues dans n'importe quel ordre.

L'écran d'affichage indiquera le nombre de pistes du disque.

LECTURE PAR MÉMOIRE

1. Appuyez sur STOP (ARRÊT)

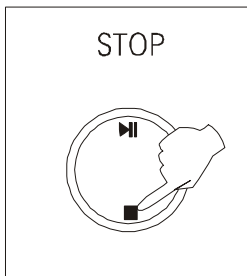

NOTES:

Si le bouton RECHERCHE DE PISTE **⏪** ou est utilisé pendant le mode PAUSE, il n'y aura aucun son et le mode PAUSE continuera quand le bouton est relâché.

UTILISATION D'UN DISQUE COMPACT (suite)

2. Appuyez sur la touche **MÉMOIRE**.
(programm)

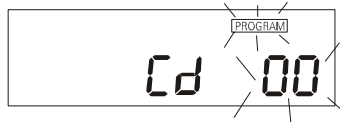

Le PROGRAMME (MÉMOIRE) et l'indicateur PISTE clignoteront.

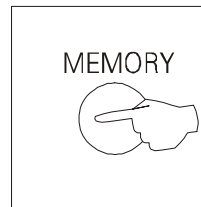

3. Appuyez **◀◀** ou **▶▶**.



Le numéro de la piste sélectionnée est affiché sur le display.

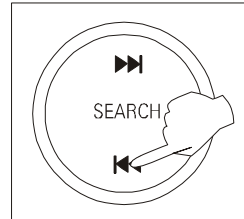

4. Appuyez sur la touche **MÉMOIRE**



L'indicateur PISTE affichera "00" ce qui veut dire que vous pouvez choisir la piste suivante à être programmé.

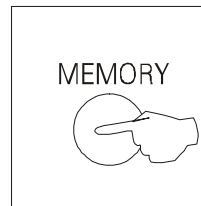

5. Répétez les étapes 3 et 4 pour ajouter des pistes supplémentaires.

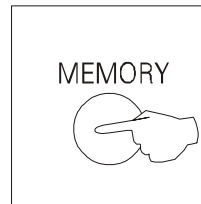

VÉRIFICATION DU PROGRAMME EN MÉMOIRE



Appuyez sur la touche **MÉMOIRE**

Vous verrez les numéros des pistes mémorisées dans l'ordre choisis.

LECTURE DU PROGRAMME EN MÉMOIRE

1. Appuyez sur la touche **PLAY** (LECTURE) sur la face avant de l'appareil
2. Appuyez sur la touche **STOP** (ARRÊT) pour arrêter la lecture du programme. Le programme restera en mémoire. Pour recommencer la lecture du programme, appuyez sur la touche **MÉMOIRE** et ensuite sur **LECTURE**.

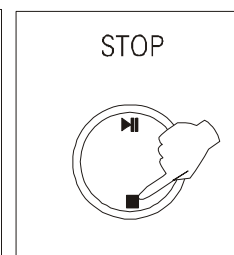
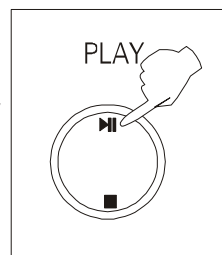

UTILISATION D'UN DISQUE COMPACT (suite)

LECTURE DU PROGRAMME EN MÉMOIRE (suite)

- Appuyez sur la touche **MÉMOIRE** et sur la touche **STOP** (ARRÊT) pour effacer le programme en mémoire. L'affichage **PROGRAMME** s'éteindra.

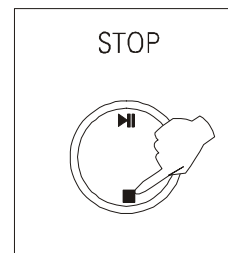
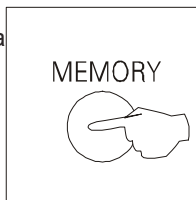

REPEAT (RE-LECTURE)

Répétez une piste:

Appuyez une fois sur le bouton **REPEAT**.

Répétez toutes les pistes:

Appuyez deux fois sur le bouton **REPEAT** pour répéter toutes les pistes ou les programmes.



Pour annuler la re-lecture:

Appuyez à nouveau sur le bouton **REPEAT**. Ceci éteindra **REPEAT** sur le display.

UTILISATION DE LA RADIO

CHANGEMENT DE LA FRÉQUENCE

- Appuyez sur le bouton **FONCTION** pour mettre en mode **CHANGEMENT DE STATION** (EMMETEUR).

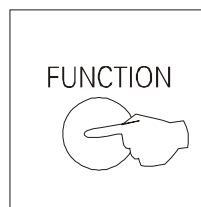

- Recherchez une station en appuyant sur la touche de fréquence. Relâchez la, aussitôt que la fréquence commence à changer. La radio cherchera automatiquement dans la bande pré-sélectionnée et s'arrêtera sur la première station trouvée. Quand la recherche de station s'arrête, la fréquence de la station trouvée apparaîtra.

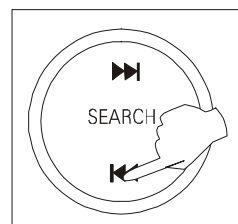

L'indicateur de Stéréo FM (ST) apparaîtra sur le display LCD si une station sur la bande FM a été trouvée.



UTILISATION DE LA RADIO (suite)

PROGRAMMATION DES STATIONS

Cet appareil est capable de programmer 10 stations FM et 10 AM.

1. Changez le bouton BANDE en position FM ou AM.
2. Cherchez la fréquence d'une station.
3. Appuyez sur la touche MÉMOIRE.

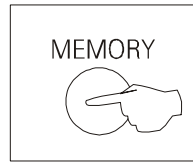
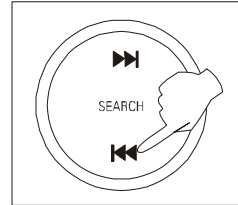
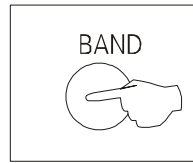

4. L'indicateur de MÉMOIRE clignotera.
5. Appuyez plusieurs fois sur la touche REPLAY pour choisir le numéro de la station.
6. Appuyez sur le bouton MEMORY (MÉMOIRE) pour programmer la station. L'indicateur de MÉMOIRE s'éteindra.

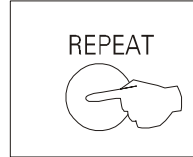

ÉCOUTER UNE STATION PROGRAMMÉE

1. Choisissez la bande FM ou AM.
2. Appuyez plusieurs fois sur la touche MÉMOIRE jusqu'au moment que le numéro de la station et la fréquence soient visible sur le display (écran d'affichage LCD).

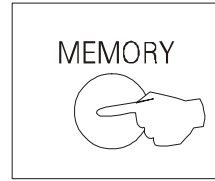
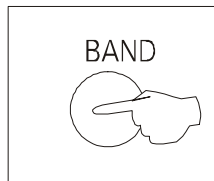

UTILISATION DES CASSETTES

POUR LA REPRODUCTION D'UNE CASSETTE

1. Appuyez sur la touche FONCTION pour arriver en mode cassette.
2. Ouvrez le compartiment de cassette en appuyant sur les deux boutons de chaque cotés.
3. Appuyez sur le bouton ARRÊT / EJECT pour ouvrir le compartiment cassette et insérez une cassette. Fermez le compartiment.
4. Appuyez sur le bouton PLAY (LECTURE).
5. Appuyez sur le bouton PAUSE pour arrêter la cassette temporairement. pendant la lecture ou l'enregistrement. Appuyez de nouveau sur le bouton PAUSE pour continuer.
6. Appuyez une fois sur le bouton STOP / EJECT pour arrêter la cassette. Appuyez de nouveau sur le bouton pour ouvrir le compartimen.
7. Utilisez les boutons REWIND ET FORWARD (AVANCE et RETOUR) pour rebobinée la cassette en avant ou en arrière.

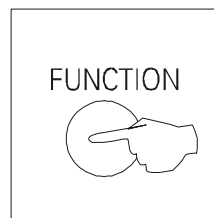

Arrêt Automatique

Cet appareil contient un système d'arrêt automatique à la fin de la cassette, pour la protéger, et éviter l'endommagement du galet presseur.

ENREGISTREMENT DE LA RADIO

1. Appuyez sur le bouton STOP / EJECT pour ouvrir le compartiment cassette. Insérez une cassette.
2. Appuyez sur la touche FONCTION pour arriver en mode radio.
3. Ajustez la fréquence de la station.

ATTENTION

L'ENREGISTREMENT SANS AUTORISATION DE TOUT OBJET PROTEGES PAR UN COPYRIGHT PEUT ENFREINDRE LES LOIS DE COPYRIGHT. AKAI NE SERA EN AUCUN CAS RESPONSABLE SI LES LA LOI N'EST PAS RESPECTER

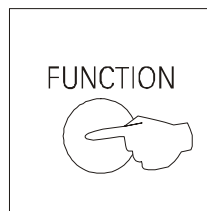
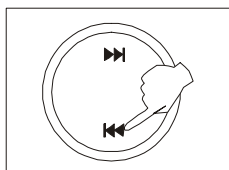

4. Appuyez sur le bouton ENREGISTREMENT



5. Quand vous voulez arrêter l'enregistrer, appuyez sur le bouton ARRÊT.
Pour l'arrêter temporairement l'enregistrement appuyez sur le bouton PAUSE

Enregistrement avec Control Automatique du Niveau (ALC)

Le système ALC enregistre automatiquement le niveau exacte du son. Aucun changement n'est requis.

ENREGISTREMENT D'UN DISQUE COMPACT

1. Appuyez sur le bouton STOP / EJECT pour ouvrir le compartiment cassette, et insérez une cassette.



2. Appuyez sur la touche FONCTION pour arriver en mode CD.

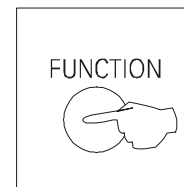

3. Appuyez sur le bouton OPEN / CLOSE (OUVERTURE / FERMETURE) pour ouvrir le compartiment CD, et insérez un CD.

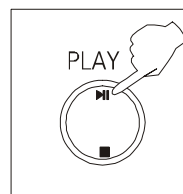
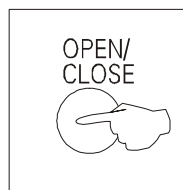

4. Fermez le compartiment CD et commencez la lecture du CD.



5. Choisissez la piste que vous voulez enregistrer, ou vous pouvez aussi enregistrer une programmation CD. (voir E-11).



6. Appuyez sur le bouton ENREGISTREMENT. Pendant la lecture du CD l'enregistrement se fera automatiquement.

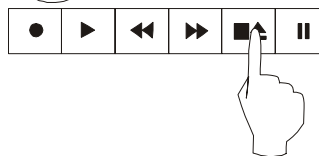

7. Quand vous voulez arrêter l'enregistrement, appuyez sur le bouton STOP / EJECT.

L'INFORMATION D'UNITÉ

Modèle : QX-D3500

Spécifications	
Unité Principale	
Section Fréquence FM	
Fréquence disponible	87.5MHz à 108 MHz (par 50 KHz step)
Sensibilité utilisable (30 dB S / N)	22 dB
Borne d'antenne	75 ohms (dissymétrique)
Section Fréquence MW	
Fréquence disponible	531 kHz à 1602 kHz (9 kHz step)
Sensibilité utilisable	65 dB / M
Antenne	Ferrite
Section amplificateur	
Puissance	6.5 Watt RMS
Sortie	PHONES (fiche stéréo : compatible avec casque (au moins 32 ohms))
Section cassette	
Format des pistes	4 pistes, stéréo
Distorsion de fréquence	Cassette: 100 Hz à 8 kHz
Rapport signal-sur-bruit	45 dB
Système d'enregistrement	Gain AC
têtes	Tête d'enregistrement / lecture x 1 Tête d'effacement
Section disque compact	
Laser	Laser à semi-conducteur (760 ~ 800 nm)
Adaptateur D-A	1 bit 2 voies
Rapport signal-sur-bruit	50 dB (1 kHz, 0 dB)
Distorsion harmonique	0.5 % (1 kHz, 0 dB)
Fluctuation	non-mesurable
Principale	
Alimentation	230V AC 50 Hz
Consommation	32 W
Consommation en standby	8 W
Dimensions de l'unité principale	16.5 (L) X 210 (H) X 256 (P) mm
Poids de l'unité principale	2.9 Kg
Haut-parleurs Multivoix	
Type de casier	Amplificateur de bandes 2 voies
Haut-parleurs	Bois Tuteur: Piezo 27mm
Impédance	4 ohms
DBB (Amplificateur Basses Fréquences)	100 Hz 6 dB

Les spécifications et la conception externe sont sujettes à modifications sans préavis.