

# **AKAI**

**COLOUR TELEVISIONS  
KLEUREN TELEVISIES  
TELEVISIONS COULEUR**

**20", 21", 24", 25", 28", 29", 32", 33"**

<b>Operating Instructions</b>	<b>1</b>
<b>Gebruiksaanwijzing</b>	<b>25</b>
<b>Notice d'utilisation</b>	<b>49</b>

# SOMMAIRE

<b>Caractéristiques</b> .....	<b>50</b>
<b>Sécurité</b> .....	<b>51</b>
<b>Préparation</b> .....	<b>52</b>
Raccordement de l'antenne.....	52
Mise en route.....	52
Mise en place de piles.....	52
<b>Unité de commande</b> .....	<b>53</b>
Panneau frontal et latéral.....	54
Raccordements externes.....	54
Télécommande.....	54
<b>Fonctionnement de la Télévision</b> .....	<b>55</b>
Les indicateurs de la TV.....	55
Réglage manuel.....	56
Réglage automatique.....	57
Edition des Programmes.....	58
<b>Réglages</b> .....	<b>59</b>
Menu Son.....	59-60
Menu Image.....	61
Menu Format.....	62
Mise en veille.....	62
Verrou Enfant.....	63
<b>Télétexte</b> .....	<b>64-65</b>
<b>Raccordement à un équipement externe</b> ....	<b>66-70</b>
<b>Conseils et Service</b> .....	<b>71</b>
<b>Spécifications Techniques</b> .....	<b>72</b>

# Télévision

Merci d'avoir choisi cette télévision qui a été fabriquée pour vous donner satisfaction.

Vous devez certainement être familiarisé au fonctionnement d'une télévision, néanmoins prenez le temps de lire ce manuel. Il est conçu pour vous familiariser avec les nombreuses caractéristiques de ce téléviseur et vous permettre de profiter pleinement de votre achat.

## Caractéristiques

50

- Réception directe des chaînes stéréo en NICAM (option)
- Réglage automatique par sélection du pays
- Mémorisation de 100 Programmes
- Réception des Chaînes Câblées (un décodeur peut être nécessaire)
- Réglage Manuel
- Verrou enfant
- Retour à la dernière chaîne vue (SWAP)
- Effet son spatial
- Format image 16 :9
- Connexion S- Vidéo (option)
- Prise Audio/Vidéo RCA (option)
- Haut-parleurs Externes (option)
- Retour automatique aux réglages normaux de la couleur, du contraste, de la luminosité en cas de changement.
- Ajustement de la couleur en utilisant un bouton (Smart contrôle).
- Ajustement du son en utilisant un bouton (Smart contrôle).
- Son Equaliseur
- Limitation Automatique du Volume
- Affichage des commandes sur l'écran. Télécommande infrarouge.
- Son virtuel Dolby (option)
- Mise en veille automatique par programmation pour un délai de 5 à 120 minutes et arrêt automatiquement 5 minutes après que la chaîne ait cessé d'émettre.
- Menu Multilingue.
- Prise Casque Stéréo (option)
- Peritel : magnétoscope, récepteur satellite, lecteur vidéo disque, DVD, jeux TV ou un ordinateur peuvent être connectés à cette prise avec un câble approprié.
- 2ème Peritel (option).
- Formats Zoom, boîte aux lettres, sous-titres formats images (pour grands écrans)
- Intitulé des chaînes
- Télétexte.

# La Sécurité est importante

Votre sécurité et la sécurité des autres est importante. Merci de lire les instructions de sécurité avant d'utiliser ce téléviseur.

## Instructions de Sécurité

❗ Lisez toutes ces instructions avant la première utilisation.



- Ne pas marcher sur le câble électrique et ne pas la pincer.



- Ne pas utiliser l'appareil dans un environnement humide.



- Evitez de mouiller l'appareil et mettez le à l'abri des éclaboussures car cette situation pourrait s'avérer dangereuse. Ne remplissez pas les vases qui se trouvent au-dessus de la télévision.



- Assurez-vous qu'aucune bougie ne se trouve au dessus de la télévision.
- Ne placez pas la télévision près de sources de chaleur telles que les radiateurs, les fours, les réchauds...



- Ne placez pas la télévision près d'un appareil qui puisse produire un champ magnétique comme les chaînes HI-FI ou les moteurs électriques sinon la couleur pourrait être altérée.



- Pour éviter que la télévision ne chauffe, ne la couvrez pas de draps, de vêtements etc... Ne mettez pas la télévision sur un tapis ou sur des tissus délicats.
- Ne laissez pas les enfants mettre quoi que ce soit dans les orifices.



- Nettoyez l'écran en utilisant un chiffon légèrement humide ou avec une peau de chamois. N'utilisez pas d'agents nettoyants abrasifs ou des aérosols.
- Débranchez le de la prise électrique pendant le nettoyage.



- Si vous souhaitez placer la télévision sur une étagère ou sur un mur, assurez-vous de préserver un passage d'air d'un minimum de 8 cm tout autour pour favoriser la ventilation.



- Votre TV est conçue pour fonctionner en 230V AC - 50Hz. Ne la connectez pas à un autre type d'alimentation.
- La télévision doit placée pour que la lumière n'attaque pas directement l'écran. Une lumière excessive donnerait un aspect délavé aux couleurs.

# Préparation

Sortez votre télévision délicatement de sa boîte. Vous pouvez stocker l'emballage pour un usage futur.

## Vos trouverez dans la boîte :

- 1 x Télévision
- 1 x Télécommande
- 1 x Notice d'utilisation
- 2 x AAA batteries

## Connexion hertzienne

Pour raccorder l'antenne, introduisez la prise principale sur le côté de l'appareil.

52

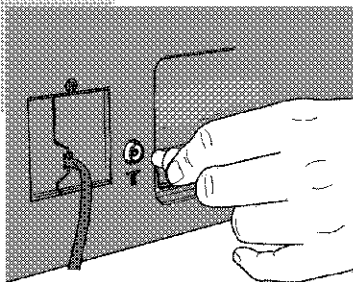

Vous pouvez utiliser une antenne d'intérieur ou d'extérieur.

Notez que la qualité de réception sera réduite avec une antenne d'intérieur qu'il sera nécessaire d'orienter pour obtenir la meilleure réception.

### Remarque :

Si vous habitez dans un endroit pauvre en réceptions ou si vous utilisez une antenne d'intérieur, vous pouvez subir des défauts des transmissions télétexte.

## Mise en Marche

Branchez l'appareil à l'alimentation électrique 230V - 50 Hz AC

### Remarque :

Appuyez sur le bouton « marche » à l'avant de la TV. Le voyant de veille s'allumera.

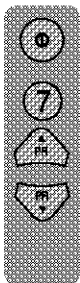

Appuyez sur un bouton numérique de la télécommande ou l'une des touches du son (plus fort ou moins fort), ou encore en utilisant les touches du bandeau de commande sur le téléviseur.

L'indicateur de veille reste allumé. L'image apparaît après quelques secondes.

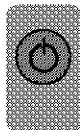

Appuyez sur le bouton de veille pour mettre la télévision en position d'attente. L'indicateur d'attente brillera.

### Remarque :

Ne laissez pas la télévision en veille toute la nuit ou pendant de longues périodes.

Pour installer la TV, merci de lire les sections « contrôles TV » et « régler la TV ».

Insérez les 2 piles AAA fournies sur le côté de la télécommande en respectant le dessin des polarités à l'intérieur du compartiment.

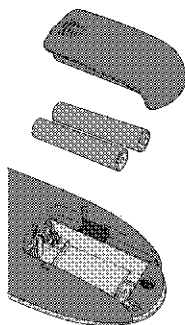

# Unité de Commande

20" (51 cm) et 21" (55 cm) TV :



or



Bouton de sélection Programme / Volume



or



or UP

Programme/Volume bouton décroissant



or



or DOWN

Programme/Volume bouton croissant

25" (63 cm) et tailles de TV plus grandes :



or



or

Bouton de programme Down/Up



or



or P-

or P+



or



or

Bouton de volume Down/Up



or



or V-

or V+

## Généralités



Bouton de marche on/off



Stand by (suivant modèle)



Indicateur de veille (Stand by)

## Connexions Externes (façade ou côté)

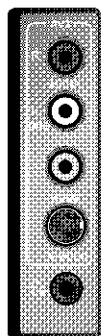

Audio Droit RCA (Rouge)

Audio Gauche RCA/Mono RCA (blanc)

Vidéo RCA (Jaune)

S-Vidéo connexion

Emplacement écouteur

## Connexions Externes (Arrière)



AV1 Peritel



AV2 Peritel



Prise antenne



Câble d'alimentation



externes, haut-parleur

### Remarque :

- Merci de regarder le tableau des connexions externes sur la page suivante pour connaître les connexions disponibles qui dépendent de la taille et du modèle de votre appareil.
- Ne pas utiliser de Vidéo RCA et de connexions S-Vidéo en même temps, sinon elles affecteraient les images de l'une et de l'autre.

## Tableau des Connexions Externes

Tube Image Taille/type	20" 4:3	21" 4:3	24" 16:9	25" 4:3	28" 4:3	28" 16:9	29" 4:3	32" 16:9	33" 4:3
AV1 Peritel	STD.	STD.	STD.	STD.	STD.	STD.	STD.	STD.	STD.
AV2 Peritel	OPT.	OPT.	STD.	STD.	STD.	STD.	STD.	STD.	STD.
Ouverture Ecouteur	OPT.	OPT.	OPT.	OPT.	OPT.	OPT.	OPT.	OPT.	OPT.
Audio/Vidéo RCA	OPT.	OPT.	OPT.	OPT.	OPT.	OPT.	OPT.	OPT.	OPT.
S-Vidéo Ouverture	OPT.	OPT.	OPT.	OPT.	OPT.	OPT.	OPT.	OPT.	OPT.
Haut-parleur externe Connexions	N/A	N/A	OPT.	OPT.	OPT.	OPT.	OPT.	OPT.	OPT.

54

STD : Standard

OPT : Option

N/A : Non disponible

### Remarque :

L'audio/Vidéo RCA, S-Vidéo et la prise casque peuvent se trouver en façade ou sur le côté droit de l'appareil suivant le modèle de votre TV.

### TELECOMMANDE

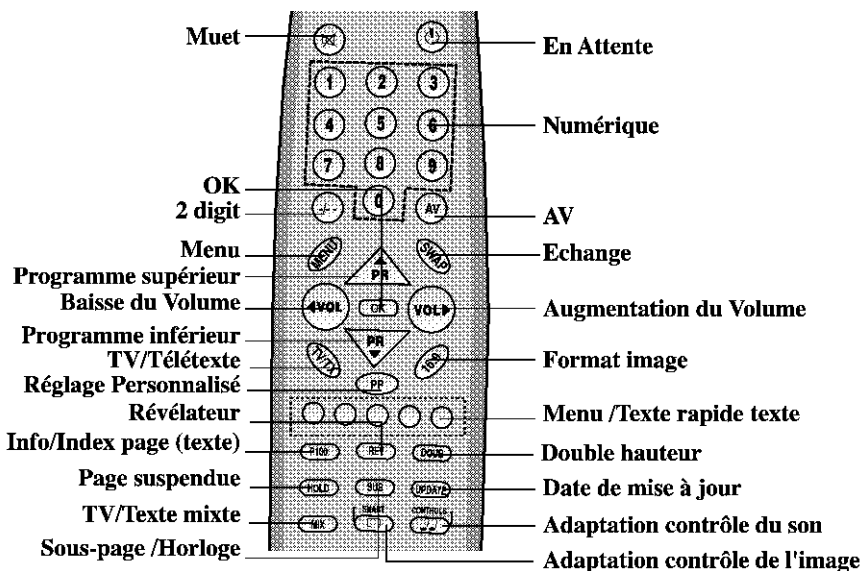

# Utilisation de la TV

## Les indicateurs de la TV

### Sélection du Programme

 Appuyez sur les touches **Programmes supérieur** ou **inférieur** de la TV ou de la télécommande ou appuyez sur le bouton **numérique** correspondant au programme.

Pour choisir un programme qui a un chiffre supérieur à 9 en utilisant les touches numériques, appuyez la touche **-/--** en premier puis sur les deux touches numériques. Par exemple, pour sélectionner le programme 12, appuyez sur le bouton **-/--** suivi de **1** puis **2**.

Vous pouvez aussi sélectionner un programme en appuyant sur la touche **OK**.

Appuyez sur la touche **OK** et une boîte bleue apparaîtra sur l'écran accompagnée des numéros de programmes.

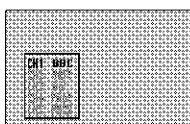

 Utilisez les touches de défilement pour vous déplacer sur les programmes. Dès que vous vous trouvez sur le programme que vous souhaitez, appuyez sur la touche **OK**.

Appuyez sur la touche **TV** pour fermer la boîte bleue.

### Volume

 Appuyez sur le **volume +** ou le **volume -** de la TV ou le **◀Vol** ou le **Vol▶** sur la télécommande.

Le niveau du son apparaîtra sur l'écran.

### Muet

 Pour couper le son, appuyez sur la touche **Muet** de la télécommande. Un haut-parleur mis sous forme de symbole apparaîtra sur l'écran.



 Appuyez encore sur la touche **Muet** pour restaurer le son. Le symbole disparaîtra.

En pressant le **volume augmentant** le son, le son réapparaîtra. Mais par contre, en pressant le **volume vers le bas**, diminuera le niveau de réglage du volume sans le restaurer.

### PP

 **Préférence personnelle.** Appuyez sur le bouton **PP** pour rappeler les réglages par défaut (voir TV mise en marche).

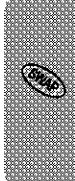
### Echange

 Le programme **SWAP** vous permet de passer du programme que vous regardez au précédent programme sélectionné. Ex : Si vous étiez en train de regarder le Programme 1 et passez sur le Programme 11, appuyez sur la touche **SWAP** pour revenir vers le Programme 1. Appuyez encore pour revenir vers le Programme 11.  
**PR 01** ➔  **PR 11** ➔  **PR 01**

### Info

 Appuyez sur le bouton **P 100** et le chiffre du programme ainsi que son nom seront déprogrammés pendant quelques secondes.

### AV

Pour connecter à une source externe (magnétoscope, lecteur DVD, etc) par les prises Peritel ou par les prises RCA, reportez vous aux « équipements de connexion externes. »

 Pressez sur la touche **AV** pour sélectionner votre programmation comme suit :

#### Modèle 2 Peritel :

- 1 AV1 quand vous utilisez la prise Peritel 1
- 2 AV2 quand vous utilisez la prise Peritel 2
- 3 AV2 - S for S- Vidéo équipement (Option)
- 4 AV3 quand vous utilisez les prises RCA de la TV. (Option)
- 5 AV3 - S quand vous utilisez la prise S-vidéo et la prise audio RCA de la TV. (Option)

#### Modèles 1 Peritel :

- 1 AV1 quand vous utilisez la prise Peritel
- 2 AV2 quand vous utilisez les prises RCA de la TV. (Option)
- 3 AV2-S quand vous utilisez la prise S-vidéo et les prises RCA audio de la TV (Option)





Appuyez de nouveau sur la touche **AV** pour retourner à la TV.

## Réglage de la Télévision

Il y a deux façons de régler la télévision :

Manuelle,  
Ou

**Auto-programme** : Quand la télévision effectue elle-même la programmation.

### Remarque :

Si la TV est programmée sur une chaîne sans signal, la TV en mode veille après 5 minutes. Le temps restant sera décompté à l'écran.

### Réglage Manuel

Le réglage de la TV est accessible sur le menu **SET UP**.

Il y a 2 façons d'accéder au menu SET UP :



Appuyez sur la touche **Setup** en bleu.  
Ou

Appuyez sur la touche **Menu** et utilisez les touches **programmes pour** choisir Setup. Appuyez sur la touche **OK** pour entrer dans le menu Setup.

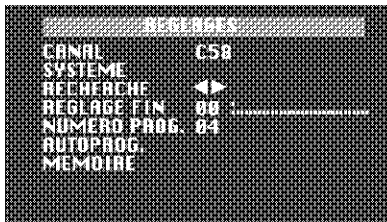

### Remarque :

Le système sera déprogrammé automatiquement sur la ligne **SYSTEME** ex : BG, L, I, DK dépendant du système de réception d'enregistrement du pays. Dans certains pays, le système peut être aussi bien en BG/DK qu'en BG/LL'.

Les systèmes de télévision uniquement en Pal Secam BG/DK ou Pal Secam BG/LL' peuvent recevoir les modes BG/DK ou BG/LL'. Dans ce cas, l'utilisateur peut sélectionner le **SYSTEME** demandé en utilisant les touches du **volume**.

### Remarque :

Si vous n'appuyez sur aucun bouton pendant 15 secondes, la télévision sortira du menu.

Dans le menu Setup, sélectionnez le numéro prog en utilisant la touche du **Programme inférieur** pour le sélectionner et sur la touche du **volume supérieur** pour le changer.



Pour démarrer le Programme 01 procédez comme suit :



Utilisez la touche **inférieur** de Programme pour sélectionner la Recherche.



Appuyez sur le **volume supérieur** ou **inférieur** pour démarrer la recherche.



La flèche de la recherche clignotera et l'indicateur de réglage du son se déplacera sur l'échelle.



Quand la recherche trouvera le signal d'une chaîne, la recherche s'arrêtera. L'image apparaîtra.



Identifiez la chaîne que vous êtes en train de regarder (BBC 1, ITV 1 etc.) et décidez quel numéro de programme vous avez envie de sélectionner.



Utilisez la touche du **Programme inférieur** pour sélectionner le numéro du programme.



Utilisez les touches de **volume inférieur/supérieur** pour sélectionner le numéro du programme.



Utilisez la touche **Programme inférieur** pour sélectionner la mémorisation. Appuyez sur la touche **OK**.



Vous avez maintenant mémorisé la première chaîne.



Utilisez la touche **Programme supérieur** pour sélectionner encore la Recherche et continuez la procédure de réglage jusqu'à ce que vous ayez enregistré tous les programmes que vous souhaitez ou que la télévision peut recevoir.

## Réglage des numéros des chaînes

Entrez dans le menu SETUP en appuyant sur le bouton bleu.

 Appuyez la touche **OK** pour entrer dans la programmation.

Utilisez les touches de **Programmes supérieur** et **inférieur** pour sélectionner « S » pour les chaînes du câble et « C » pour les chaînes hertziennes.

Utilisez la touche **volume supérieur** pour sélectionner le chiffre de la chaîne.

Entrez le numéro de la chaîne en utilisant les touches numériques ou celles pour régler le son.

Appuyez sur la touche **OK** pour sortir du réglage des chaînes.

Utilisez le Programme de la touche **inférieur** pour sélectionner le chiffre du programme.

Utilisez les touches du réglage du **volume** pour sélectionner le chiffre du programme.

Utilisez la touche du **Programme inférieur** pour sélectionner la programmation. Appuyez sur la touche **OK** et la mention programmation apparaîtra sur la ligne de programmation.

Vous avez maintenant programmé la première chaîne.

Utilisez la touche **Programme supérieur** pour sélectionner de nouveau la recherche et continuez la procédure de réglage jusqu'à ce que vous ayez pu enregistrer tous les programmes souhaités ou ceux que la télévision peut recevoir.

 Pour sortir du menu Setup, appuyez sur la touche TV.

**Réglage Automatique (Auto-programme)**  
Entrez le menu Setup comme précédemment.



 Utilisez la touche inférieur du Programme pour sélectionner l'auto-programme et appuyez sur la touche **OK**. Une liste des pays apparaîtra. Sélectionnez le pays choisi en utilisant les touches **Programme** et **Volume**.

 Après avoir raccordé l'antenne, appuyez sur la touche **OK**. L'Auto-programme démarrera en clignotant à l'écran.

Pour annuler l'Auto-programme pendant son fonctionnement, appuyez sur la touche **Menu** en répétant plusieurs fois le geste.

Quand l'Auto-programme enregistre une chaîne, elle apparaît brièvement sur l'écran avant que la recherche ne continue.

Quand le clignotement auto-programme est terminé, l'auto-programme trie les programmes dans l'ordre et les nome.

**Votre TV est maintenant réglée et prête à être utilisée.**

### Remarque :

Si la sortie automatique échoue dans le tri des programmes, merci de vous reporter à la rubrique organisation des programmes.

### Réglage précis

Bien que la recherche et l'auto-programme se règlent automatiquement sur la bonne réception, dans certains cas, un réglage plus précis peut être nécessaire.

 Dans le menu de mise en marche, utilisez les touches inférieur et supérieur pour sélectionner le meilleur réglage. Utilisez le volume supérieur et inférieur pour un réglage précis.

Quand vous avez fini, utilisez la touche du **Programme inférieur** pour sélectionner la mémorisation et appuyez sur la touche **OK**.

# Organisation des Programmes

Dès que vous avez réglé toutes les chaînes souhaitées, vous pouvez changer les numéros de programmes et les nommer.

 Pour entrer dans le menu Edition des Programmes, appuyez sur la touche **Menu** et sélectionnez Edition Programme et appuyez sur la touche **OK** ou appuyez directement sur la touche **jaune**.

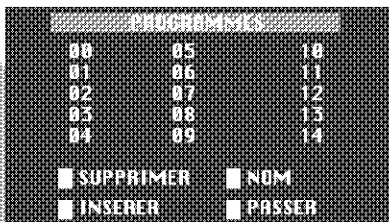

Le programme 01 sera sélectionné et la chaîne mémorisée sous le programme 01 apparaîtra sur l'écran.

Les détails du programme apparaîtront tout en haut de l'écran ex : P1 CH31.

Les touches qui servent à éditer les programmes sont sous le programme des chaînes :

- Touche bleue - Nom
- Touche verte - Déplacement
- Touche rose - Effacement
- Touche rouge - Zapping

## Pour nommer les programmes

 Appuyez sur la touche bleue, la ligne choisie deviendra bleu et le CH sera surligné.

 Utilisez les touches du **programme supérieur** et **inférieur** pour sélectionner les lettres et les chiffres ; le **volume supérieur** et **inférieur** pour vous déplacer parmi les noms.



 Appuyez de nouveau sur le bouton **bleu** pour enregistrer chaque nom.

 Répétez la procédure pour nommer tous les programmes.

## Remarque :

Certaines chaînes de TV peuvent envoyer leurs noms avec la transmission télétexte. Dans ce cas, leurs noms apparaîtront automatiquement vus sur la ligne.

## Vous pouvez déplacer les programmes sur la liste.

 Sélectionnez le programme que vous souhaitez déplacer et appuyez sur la touche **verte**.  
 Le programme deviendra vert. Choisissez le chiffre que vous souhaitez voir déplacé vers le programme et appuyez de nouveau sur la touche **verte** et le programme se déplacera vers le chiffre choisi.

Tous les programmes qui suivent se déplacent vers le bas en un seul bloc.

## Pour effacer un programme

 Pour effacer un programme, sélectionnez-le et appuyez sur la touche **rose**. Le programme deviendra **rose**. Appuyez de nouveau sur la touche rose et le programme sera effacé.

Toutes les programmes suivants défilent en une fois.

## Pour zapper sur les programmes

 Lorsque vous zappez sur les programmes, le signe indicatif n'apparaît pas.

On peut encore les sélectionner en utilisant les touches numériques ou la touche **OK**.

 Sélectionnez les programmes que vous souhaitez zapper et appuyez sur la touche **rouge**. Le programme deviendra **rouge**. Pour ne pas zapper sur les programmes, appuyez de nouveau sur le bouton **rouge**.

 Pour sortir de l'édition du programme, appuyez une fois sur la touche **TV** ou deux fois sur la touche **Menu**.

Quand vous sélectionnez un programme, l'information que vous introduirez dans le menu d'édition du programme apparaîtra au sommet de l'écran ex : P1 BBC1. Ce sigle disparaîtra après trois secondes environ.

# Mise en Marche de la TV

La Mise en Marche de la TV est accessible au travers du menu système.

Une fois que vous avez enregistré la mise en marche, c'est la mise en marche par défaut qui sera effectuée.



Pour entrer dans le menu principal, appuyez sur la touche **Menu**.



Une fois dans le menu principal, utilisez les touches du **programme supérieur** et du **programme inférieur** pour sélectionner les sujets du menu et le signe **OK** pour accéder aux sous-menus ou utiliser les touches texte rapide colorées pour accès rapide.

Bouton rouge	Le Son
Bouton vert	L'image
Bouton Rose	Caractéristiques

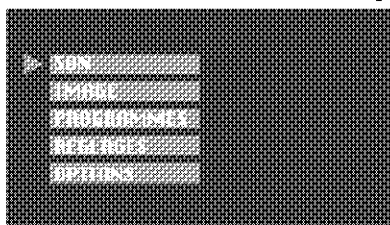

## Remarque :

Si vous n'appuyez sur aucune touche pendant 15 secondes, la TV sortira du menu.

## Menu du Son (bouton rouge)



Sélectionnez l'article demandé dans le menu en utilisant les touches du **programme supérieur** et **inférieur** et faites les changements en appuyant sur les touches **supérieur** et **inférieur**. Utilisez la touche **OK** pour entrer dans les sous-menus Equalizer et casque.

## Volume

L'appareil bénéficie d'un réglage par défaut.



Pour mémoriser le réglage sélectionnez **Mémorisation** et appuyez sur la touche **OK**. Appuyez sur la touche **Menu** pour revenir au menu précédent.

## Balance

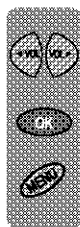

Réglez la balance son quand la TV est en mode stéréo en utilisant les touches du **volume supérieur** et du **bas**.

Pour mémoriser le réglage sélectionnez **Mémorisation** et appuyez sur la touche **OK**. Appuyez sur la touche **Menu** pour revenir en arrière vers le menu précédent.

59

## Le type de son

Le dessin montre le mode STEREO quand nous recevons la transmission STEREO et MONO pour les transmissions mono.

La TV peut être conçue (suivant option) pour recevoir le son NICAM.

Si la chaîne que vous regardez est en stéréo Nicam, « Nicam Stéréo » s'affichera pendant un moment.

## Remarque :

Si, pendant que vous regardez une chaîne Nicam stéréo, la puissance du signal s'affaiblit et que le système ne peut recevoir le mode stéréo Nicam, l'OSD s'effectuera en Nicam Stéréo.

## Dualité I/II

Certains fournisseurs offrent des programmes en deux langues. Pour être capable d'entendre la deuxième langue, sélectionnez dualité II en sélectionnant le style de son avec les touches **volume inférieur** et **supérieur**.



Pour mémoriser le réglage sélectionnez **Mémorisation** et appuyez sur la touche **OK**. Appuyez sur la touche **Menu** pour revenir au menu antérieur.

## Le mode Son

Vous pouvez sélectionner **NORMAL**, **SPATIAL** ou **DOLBY VIRTUAL** (Option) en utilisant les touches **volumes supérieur** et du bas.

Le son **SPATIAL** est en stéréo étendu, ce qui donne l'impression aux deux intervenants de la TV d'être plus éloignés l'un de l'autre qu'ils ne le sont en réalité.

**DOLBY VIRTUAL** est basé sur la logique Dolby Pro décodant la production de gauche, de droite, du centre et des chaînes du son à fond sonore virtuel en utilisant deux haut-parleurs.

Ⓜ Les symboles « **DOLBY** », « **VIRTUAL DOLBY SURROUND** » et «  » sont des marques commerciales de sociétés sous licence Dolby.

### Remarque :

Pour obtenir les effets de son environnemental en mode Dolby virtuel, vous devez introduire une prise codée Dolby Pro Logic sur la TV.



Vous ne pouvez adapter l'AVL et l'Equalizer en mode Dolby virtuel.

Pour mémoriser le réglage sélectionnez **Mémorisation** et appuyez sur la touche **OK**. Appuyez sur la touche **Menu** pour revenir au menu antérieur.

## AVL

Les transmetteurs de TV ont des niveaux de son différents. AVL (limitation du volume automatique) maintient le même niveau de son quand vous passez de programme en programme.

Pour sélectionner ce mode, pressez le **volume supérieur** ou **inférieur** et sélectionnez **ON** pour AVL.

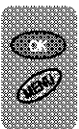

Pour mémoriser le réglage sélectionnez **Mémorisation** et appuyez sur la touche **OK**. Appuyez sur la touche **Menu** pour revenir au menu antérieur.

## Equalizer

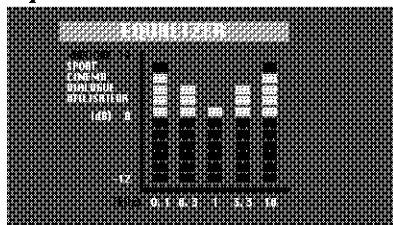

Dans ce menu, il y a une série de 4 réglages de base : musique, sport, cinéma et conversation.

Vous pouvez en plus créer votre propre réglage comme suit :

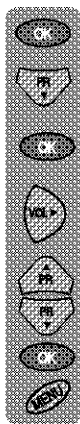

Appuyez sur la touche **OK** pour entrer dans le menu d'utilisation Equalizer

Utilisez la touche programme inférieur pour sélectionner Utilisateur.

Appuyez sur la touche **OK** pour adapter les niveaux de bandes de fréquence.

Utilisez la touche du **volume supérieur** pour sélectionner la colonne KHz que vous souhaitez changer.

Utilisez les touches du **programme supérieur** et inférieur pour effectuer les changements.

Pour sauvegarder vos réglages, appuyez sur **OK**. Appuyez sur la touche **Menu** pour revenir au menu précédent.

Vous pouvez accéder à l'Equalizer pendant que vous regardez la TV en utilisant le système contrôle du son Smart.



Appuyez sur son **Smart** autant de fois que nécessaire pour sélectionner un réglage.

Une fois que vous avez éteint la TV, l'Equalizer reviendra au réglage mémorisé.

## Casque

Vous pouvez régler le volume, la balance, les basses, les aiguës et le mode son (stéréo ou mono).

Utilisez la touche **OK** pour entrer dans le menu Casque.

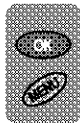

Pour sauvegarder vos réglages, sélectionnez **Mémorisation** et appuyez sur la touche **OK**. Appuyez sur **Menu** pour revenir en arrière vers le menu antérieur.

 Quand vous avez terminé avec le sous-menu son, sélectionnez Mémorisation et appuyez sur la touche **OK**.

 Pour sortir du sous-menu, appuyez sur la touche **Menu** et retournez vers le menu principal.

### Menu Image (bouton Vert)

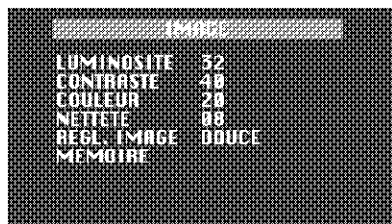

Le menu image permet de régler :

- La Luminosité
- Le Contraste
- La Couleur
- La Finesse

 Pour changer, par exemple, la couleur, sélectionnez la en utilisant les touches **Programme**.

 Utilisez le **volume supérieur** et **inférieur** pour changer le réglage.

 Pour sauvegarder les réglages, sélectionnez la mémorisation et appuyez sur **OK**.

### Smart

Cela vous donne un choix de qualités d'image de type :  
Douce, naturelle, riche ou manuelle.

 Utilisez les **programmes supérieur** et **inférieur** pour sélectionner le type d'image souhaité. Quand vous sélectionnez chacune d'entre elles l'image TV changera en conséquence.

### Pour le réglage manuel :

 Utilisez la touche **programme inférieur** pour sélectionner le mode manuel.

 Sélectionnez la luminosité, la couleur, le contraste et la finesse en utilisant les touches du **programme supérieur** et **inférieur**.

 Changez les réglages avec les touches du **volume supérieur** et **inférieur**.

 Pour sauvegarder les réglages, sélectionnez Mémorisation et appuyez sur **OK**. Appuyez sur le **Menu** pour revenir en arrière vers le menu précédant.

Vous pouvez changer le type d'image pendant que vous regardez la TV en utilisant le contrôle image **Smart**.

 Appuyez **Smart** pour passer en revue les différents types d'images et sélectionner celui que vous souhaitez.

Une fois que vous avez éteint la TV, l'image type retournera vers la mémorisation.

### Menu Caractéristiques (bouton rose)



## Format Image

Cela vous permet de sélectionner la taille de l'image qui correspond au format écran de votre TV :

Les formats disponibles pour les tailles d'écran sont 16:9, 4:3, zoom, boîte aux lettres et sous-titres.

Les formats disponibles des TV 4:3 sont 4:3 et 16:9.

## Les TV à écran large :

16:9 est le format de base des TV 28" SF/PF, 32" SF/PF.

Les TV s'allumeront automatiquement sur ce format si elles détectent un format 16:9 à partir des prises Peritel.

62

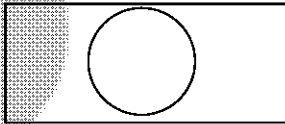

4:3 est le format conventionnel d'image TV

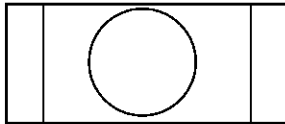

Zoom est le format élargi 4:3, format gardant le même ratio.

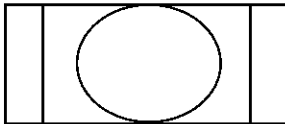

Letter Box (Boîte aux lettres) est utile pour regarder la vidéo, des formats films et des formats Pal-Plus.

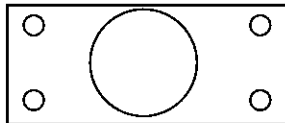

Si vous ne pouvez voir les sous-titres fournis par une source externe sur la touche de l'écran, spécialement quand vous regardez les images 4:3 dans le format boîte aux lettres, appuyez sur la touche **Mélange**.

## Appareils 4 : 3 :

4:3 est le format écran des TV 20", 21", 25", 28", 29" et 33", mais vous pouvez changer le format image vers 16:9 pour pouvoir visualiser le format 16 :9 issus des prises externes (ex : cassettes et DVD).

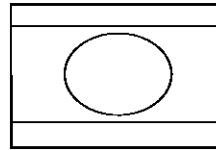
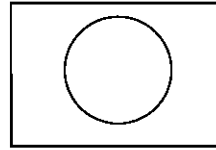

Appuyez sur la touche **16:9** pour passer en revue les différents formats et sélectionnez celui que vous souhaitez. Le format choisi apparaîtra en bas à gauche de l'écran pendant un bref instant.

Une fois que vous avez éteint la TV, le format image reviendra à la mémorisation.

Pour sortir du sous-menu, appuyez la touche **Menu** et retournez vers le menu principal.

## Veille

Ceci nécessite d'enregistrer le délai au bout duquel la TV sera éteinte automatiquement.

Appuyez sur le **volume supérieur** pour augmenter la durée en pas de 5 minutes, le chrono allant de 5 minutes à 2 heures maximum.

Le compte à rebours démarrera automatiquement.

Pour annuler le temps de veille choisi supprimez la mise en veille en utilisant les touches du **volume**.

## Verrou Enfant

Le verrou enfant éteindra le programme que vous regardez quand vous le sélectionnez. Tous les autres programmes ne sont pas affectés. Si vous revenez sur le programme avec le verrou enfant sélectionné, vous apercevrez un écran noir avec une fermeture enfant OSD. Vous pouvez alors verrouiller autant de programmes que vous le souhaitez.



Appuyez sur la touche du **volume supérieur** pour sélectionner ou supprimer le verrou enfant.

## Langue

Il existe plusieurs langues disponibles.



Appuyez sur **OK** pour sélectionner la liste des langues.

Appuyez sur la touche **programme inférieur** pour passer en revue toutes les langues et **OK** pour sélectionner.

## Haut-Parleur bas (Option)

Un haut-parleur bas peut être adapté à l'intérieur même de la TV en option selon le modèle choisi.

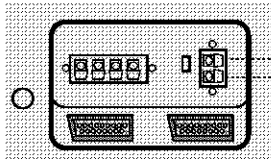
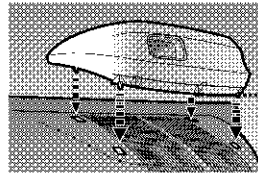

Il existe un haut-parleur externe (Option) à installer pour les TV 33" (84 cm) comme vous indique l'image ci-dessous.



Sélectionnez le haut-parleur bas dans les caractéristiques du menu.

Appuyez sur la touche **volume supérieur** pour allumer ou éteindre le haut-parleur.

## Remarque :

Si vous allumez le haut-parleur sur le côté de la TV, vers la position externe, les magnétophones internes seront fermés dès que le haut-parleur bas restera allumé.

## Menu de mise en marche (touche bleue)

## Menu édition du programme (touche jaune).

Ces deux menus sont expliqués sous "le réglage de la TV".



# Utilisation du Têlêtexte

Le Têlêtexte est un systême d'informations par texte sur l'êcran de votre TV. En utilisant les touches contrôle du têlêtexte, vous pouvez visionner les pages d'informations listées sur l'index têlêtexte.

## Remarque :

Le rêpartiteur d'êcran n'est pas valable en mode texte. Le contraste, la brillance, et la couleur ne peuvent être changés mais le contrôle du volume est toujours disponible.

## Pour entrer dans le mode texte

### Remarque :

Soyez sûrs que la chaîne TV que vous être en train de regarder transmette du têlêtexte.



Appuyez sur la touche **TV/Texte**. La page texte d'index apparaîtra normalement.

## Pour sortir du mode texte



Appuyez sur la touche **TV/TXT**. La TV retournera vers la chaîne que vous êtes en train de regarder.

## Pour sélectionner une page de texte



Trouvez le numéro de la page dans l'index et entrez-le en utilisant les touches **numériques**. Le chiffre de la page apparaîtra tout en haut, à l'angle gauche de l'êcran.

Le compteur pages recherchera la page. Quand vous la trouverez, la page sera affichée.

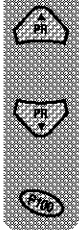

Pour vous dêplacer vers la page de texte suivante, appuyez sur la touche du **programme infêrieur**.

Pour retourner vers la page index, appuyez sur la touche **P100**.

## TV/MIXAGE TEXTE



Pour visionner une page de texte pendant que vous regardez un programme TV, appuyez sur la touche **Mixage**. Le texte sera superposé au programme TV.

Appuyez de nouveau sur la touche rêglage pour revenir sur la page texte.

## Le mode Page recherche pendant que vous regardez la TV

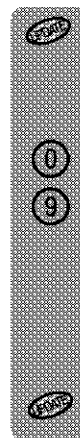

Dans le mode texte, appuyez sur la touche **update** (mise à jour). La TV retournera en mode TV avec le numéro de la page texte en haut à l'angle gauche de l'êcran.

Entrez le **numéro** de la page que vous souhaitez en utilisant les touches **numériques**.

La ligne en haut de la page texte apparaîtra pendant que le texte cherchera votre page. Quand la page est trouvée, le nombre restera en haut à l'angle gauche de l'êcran.

Appuyez sur la touche **update** pour visualiser votre page de texte sélectionnée.

## Double hauteur de texte



Si vous éprouvez des difficultês à lire le texte sur l'êcran, vous pouvez doubler la hauteur du texte.

Appuyez sur la touche **double hauteur**. La moitié supêrieure de la page sera affichée dans un texte de double hauteur.

Appuyez de nouveau sur la touche **double hauteur**, l'autre partie s'affichera.

Appuyez de nouveau sur la touche **double hauteur** pour revenir à la page intêgrale.

## Page retenue

Si la page du texte que vous avez sélectionnée contient des sous-pages, ces sous-pages seront automatiquement affichées dans l'ordre avec retard, ce qui vous permettra de lire la page.

HAUT

Pour arrêter le déplacement vers une nouvelle sous-page, appuyez sur le bouton d'attente. Un stop apparaîtra tout en **haut** dans l'angle gauche.

HAUT

Pour continuer de surfer sur les sous-pages, appuyez de nouveau sur la touche attente.

## Pour sélectionner une sous-page

Si la page du texte que vous visionnez contient des sous-pages, le chiffre de la sous-page sur laquelle vous êtes et le nombre total des sous-pages est affiché sur la droite de l'écran ex : 1/7.

SOUS

Pour sélectionner une sous-page, appuyez sur la touche sous. Le chiffre au sommet à l'angle gauche sera remplacé par S suivi de 4 astérisques.

5

Entrez le numéro de la sous-page, en utilisant les touches **numériques** dans le format S0001 pour la sous-page 1.

PRINC

Le télétexte recherchera la sous-page. Cela peut prendre du temps. Pour revenir vers la TV pendant que le télétexte fait sa recherche, appuyez sur la touche **update**.

PRINC

Quand le numéro de la page est trouvé, il apparaît en haut à l'angle gauche de l'écran.

Appuyez de nouveau sur la touche **update** pour visualiser la page texte.

## Pour vérifier l'information

REV

Appuyez sur la touche **rev** pour vérifier l'information (réponses rapides etc...).

REV

Appuyez de nouveau sur la touche **rev** pour vérifier encore l'information.

## Horloge

SUB

Appuyez **sur** la touche sous, pendant que vous regardez un programme TV, pour afficher l'heure.

## Texte Rapide

Au fond de l'écran télétexte s'affiche une série de sujets en lettres rouges, vertes jaunes et bleues.

La télécommande a une série de touches colorées correspondants à cette série de sujets colorés sur l'écran.

Appuyez sur l'une des touches colorées qui vous conduira directement vers la page correspondant à l'intitulé du sujet.

# Connexion de l'équipement externe

Vous pouvez connecter un large choix d'équipement audio et vidéo à votre TV.

## Haut-Parleurs externes (Options)

Vous pouvez remplacer les haut-parleurs internes par de haut-parleurs externes (non fournis). Les haut-parleurs doivent avoir une indépendance de 8 ohms.

Connectez les fils des haut-parleurs sur le côté de la TV.

Connectez les fils négatifs vers les connecteurs arrières et les fils positifs vers les connecteurs rouges.

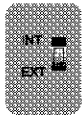
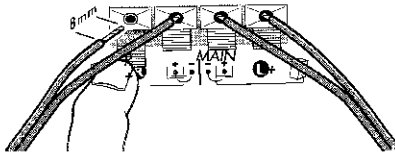

Mettez le bouton à l'arrière de l'appareil sur la position sortie. Les haut-parleurs internes seront éteints.

### Remarque :

**Ne pas positionner les haut-parleurs externes trop près de la TV étant donné que les aimants peuvent troubler l'image TV.**

## Casque (Option)

Le casque doit avoir une impédance entre 8 et 32 ohms et disposer d'une prise stéréo.

Raccordez la prise à la prise casque de la TV.

Sélectionnez le menu Son pour installer le casque.

## Connexion d'un magnétoscope

### Ⓜ Via Peritel

Assurez-vous que la TV et l'enregistreur vidéo sont tous les deux éteints.

Raccordez les deux appareils par un câble Peritel (non fourni).

Allumez l'enregistreur vidéo et la TV.



Appuyez sur la touche AV de la télécommande pour sélectionner AV1 ou AV2 suivant la prise Peritel que vous utilisez à l'arrière de la TV.

### Remarque :

Vous pouvez connecter un équipement externe RGB via la Peritel 1. Il est nécessaire d'utiliser des câbles Peritel prévus pour cet usage.

Sélectionnez les prises vidéo externes en utilisant les menus vers RGB s'ils sont disponibles.

### Ⓜ Via RCA conducteur (Option)

Assurez-vous que la TV et l'enregistreur vidéo sont éteints tous les deux.

Raccordez les deux appareils.

Si le son est en mono, utilisez la prise interne Audio L. Dans le menu Son, sélectionnez Mono.



Appuyez sur la touche AV répétitivement et sélectionnez le mode AV3 en deux modèles Peritel ou sélectionnez le mode AV2 pour un modèle Peritel.

### 3 Via la prise hertzienne

Assurez-vous que la TV et l'enregistreur vidéo sont éteints tous les deux.

Ne raccordez pas le câble hertzien à la TV mais à la prise de l'enregistreur vidéo (si cela convient).

Raccordez la prise coaxiale dans la prise extérieure RF sur le côté de l'enregistreur vidéo et raccordez l'autre bout dans la prise coaxiale de la TV.

Allumez l'enregistreur vidéo et la TV.

Si votre enregistreur vidéo a un signal test, allumez-le. (Référez-vous au guide d'utilisation de l'enregistreur vidéo).

Voir 'Réglage de la TV' et sortez la procédure de réglage pour le signal test vidéo enregistreur.

Sélectionnez le chiffre 0 du programme ou entre 55 et 99.

### 4 S- Magnétophone Vidéo

Si vous avez un magnétophone S-Vidéo, vous pouvez le connecter à la prise 2 (Option) via un adaptateur Peritel vers S-vidéo/RCA audio (non fourni).

**AV** Appuyez sur la touche **AV** trois fois pour sélectionner AV-2S (valable modèles 2 x Peritel).

**S** Raccordez la prise S-Vidéo à la prise S-Vidéo et les prises audio aux prises audio.

**AV** Appuyez sur la touche **AV** répétitivement pour sélectionner AV3-S pour les modèles 2 x Peritel ou AV2-S pour 1 x Peritel.

67

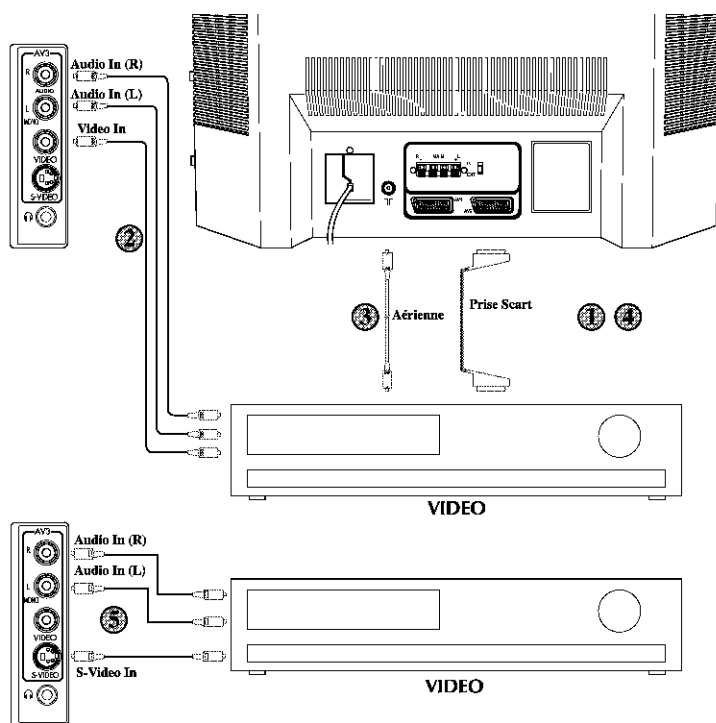

# Connexion d'un lecteur DVD

## ① Via Peritel

Assurez-vous que la TV et le lecteur DVD sont tous les deux éteints.

Raccordez le câble Peritel (non fourni) à l'arrière du magnétophone DVD et l'autre extrémité dans l'une des prises Peritel à l'arrière de la TV.

Allumez le DVD et la TV.



Appuyez la touche **AV** de la télécommande pour sélectionner AV1 ou AV2 pour sélectionner la prise Peritel que vous êtes en train d'utiliser à l'arrière de la TV.

## ② Via le conducteur RCA (Option)

Assurez-vous que la TV et le lecteur DVD sont éteints tous les deux.

Raccordez le conducteur RCA aux prises extérieures vidéo et audio à l'arrière du lecteur DVD et raccordez l'autre partie dans les prises vidéo et audio de la TV.



Appuyez la touche **AV** répétitivement et sélectionnez le mode AV3 ou AV2 suivant le nombre de Peritel.

## ③ Via le conducteur RCA et la prise S-vidéo

, vous pouvez aussi connecter à travers la prise S-vidéo de la TV (Option).

Raccordez la prise S-vidéo dans la prise S-vidéo et les conducteurs audio dans les prises audio.



Appuyez sur la touche **AV** répétitivement pour sélectionner AV3-S ou AV2-S suivant le nombre de Peritel.

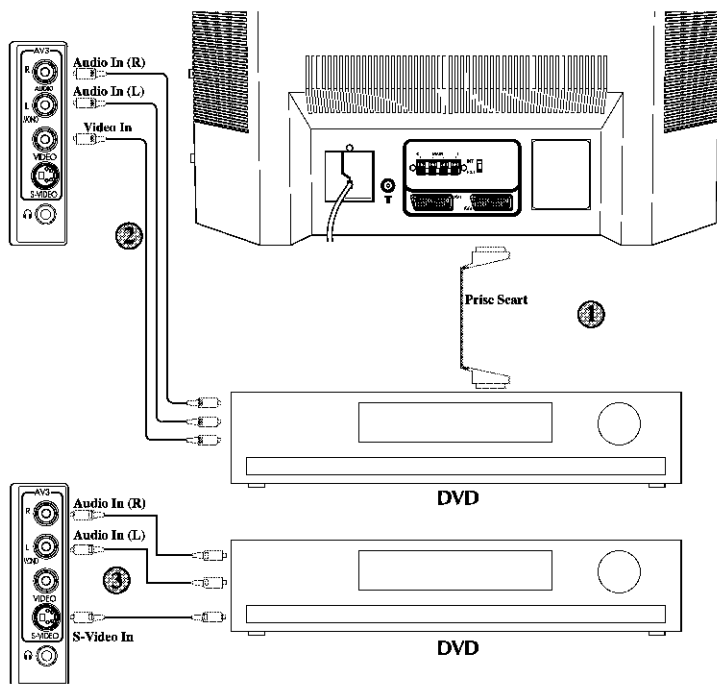

# Connexion d'un décodeur

## 1 Via Peritel

Assurez-vous que la TV et le décodeur sont tous les deux éteints.

Raccordez une extrémité du conducteur Peritel (non fourni) à l'arrière du décodeur et l'autre dans l'une des prises Peritel à l'arrière de la TV.

Allumez le décodeur et la TV.



Appuyez sur la touche **AV** de la télécommande pour sélectionner AV1 ou AV2 correspondant à la prise Peritel que vous utilisez à l'arrière de la TV.

## 2 Via RCA conducteur (Option)

Assurez-vous que la TV et le décodeur sont éteints tous les deux.

Raccordez l'extrémité du conducteur RCA dans les prises vidéo et audio à l'arrière du décodeur et raccordez l'autre extrémité dans les prises vidéo et audio de la TV.



Appuyez sur la touche **AV** répétitivement et sélectionnez le mode AV3 ou AV2 suivant le nombre de Peritel.

### Remarque :

Vous pouvez enregistrer à partir de l'un des lecteurs sur l'autre équipement via la TV en mettant en relation le retour en arrière sur Peritel 1 et le magnétoscope sur Peritel 2 et en sélectionnant AV1. Vous ne pouvez pas alors regarder la TV.

Vous pouvez connecter un équipement NTSC sur la TV via les prises Peritel et ajuster la couleur via le menu image.

Sélectionnez TINT en utilisant la touche du **programme inférieur** et utilisez l'ajusteur de couleurs avec les touches **volume inférieur** et **supérieur**.

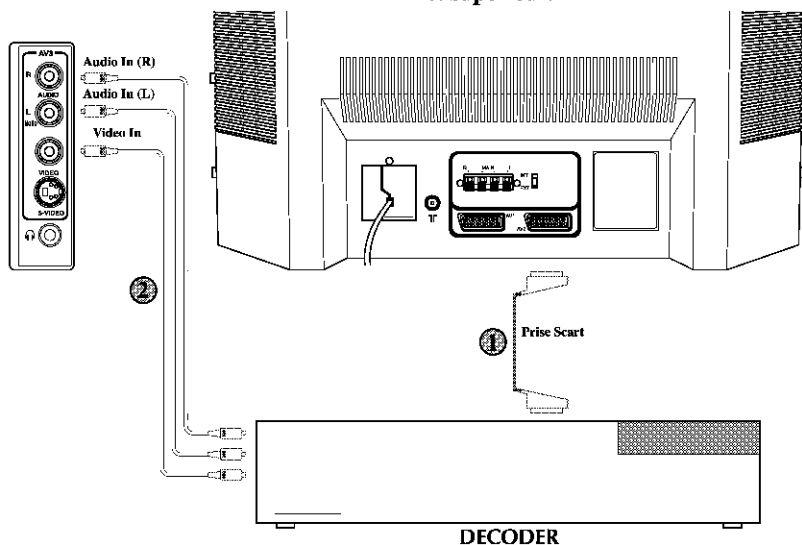

## Connexion TV avec vidéo et satellite/Serveur digital

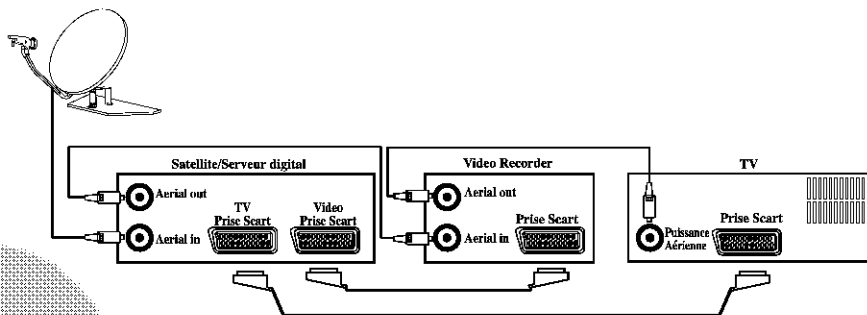

70

## Connexion TV avec un caméscope

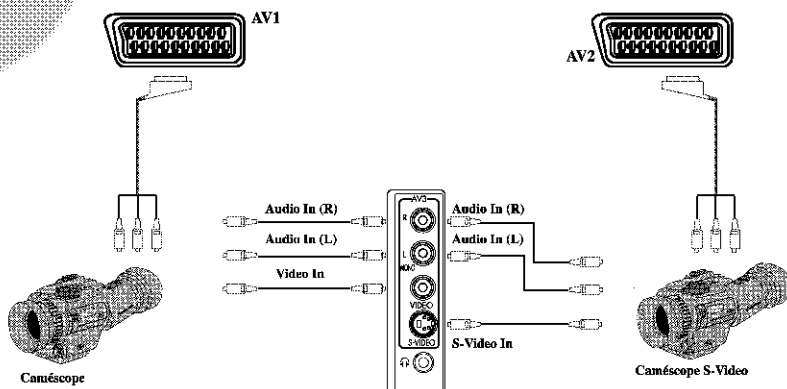

## Connexion jeux TV et ordinateur

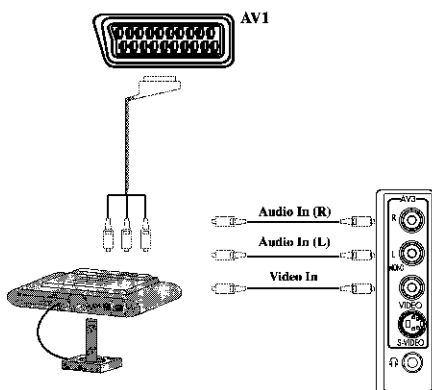





# Tableau spécifications techniques

Tube Image Taille/type	20" 4:3	21" 4:3	21" 4:3 PF	24" 16:9 SF	25" 4:3	28" 4:3	28" 16:9 SF	28" 16:9 PF	29" 4:3 SF	29" 4:3 PF	32" 16:9 SF	32" 16:9 PF	33" 4:3
Taille Ecran	51 cm	55 cm	55 cm	61 cm	63 cm	70 cm	70 cm	70 cm	70 cm	72 cm	82 cm	82 cm	84 cm
Taille Ecran Visible	48 cm	51 cm	51 cm	56 cm	59 cm	66 cm	66 cm	66 cm	68 cm	68 cm	77 cm	77 cm	80 cm
Ouverture Son	2x7 W 2x5 W	2x7 W 2x5 W	2x7 W	2x10 W	2x10 W	2x10 W	2x10 W	2x10 W	2x10 W	2x10 W	2x10 W	2x10 W	2x10 W
Puissance	115 W	115 W	110 W	130 W	145 W	145 W	155 W	150 W	140 W	145 W	155 W	160 W	160 W
Puissance en veille	4 W	4 W	4 W	3 W	3 W	3 W	3 W	3 W	3 W	3 W	3 W	3 W	3 W
Haut- parleur bas	—	—	—	—	—	option	option	option	option	option	option	option	option
Virtuel Dolby	—	—	option	option	option	option	option	option	option	option	option	option	option

SF : Tube image super plat  
 PF : Tube image pur plat  
 16 : 9 : TV Ecran large  
 4:3 TV Conventiennel

## Remarque :

Spécifications techniques générales

### Puissance Fourniture

AC : ..... 230-240V 50Hz  
 Nombre de programmes enregistrés ..... 100  
 RF Ouverture vers l'intérieur Aérienne ..... 75 ohm (déséquilibré)  
 Impédance haut-parleur ..... 8 ohm  
 Ouverture vers l'extérieur Audio ..... Mono/Stéréo/NICAM (Option)  
 Batteries ..... 2Xaaa  
 Réception des chaînes ..... VHF (Bande I Chaînes 2-4)  
 VHF (Bande III Chaînes 5-12)  
 UHF (Chaînes 21-69)  
 Cable TV (S1-S20/S21-S41)

Système réception enregistrement ..... PAL BG  
 PAL SECAM BG  
 PAL SECAM BG DK/DK'  
 PAL SECAM BG LL'  
 PAL I

**Remarque :** Votre TV est fabriquée pour recevoir seulement 'un' de ces standards et les options systèmes son qui sont basées sur les normes du pays et ne peuvent être changées par l'utilisateur exceptés BG/DK et BG/LL' si les deux systèmes sont disponibles pour recevoir (BG ou DK et BG ou LL'). Merci de vous référer au 'Réglage de la TV'.