

Mode d'emploi

Avant d'utiliser cet appareil, veuillez lire attentivement les sections intitulées : "CONSIGNES DE SÉCURITÉ" et "REMARQUES IMPORTANTES" (feuillet séparé). Ces sections vous indiquent des consignes à respecter pour utiliser l'appareil en toute sécurité. De plus, afin de prendre connaissance des moindres fonctions de l'appareil, veuillez lire le présent mode d'emploi dans son intégralité. Conservez-le ensuite pour pouvoir vous y reporter ultérieurement.

* Le "Mini Guide" sérigraphié au dos de la RC-20XL rappelle de manière simplifiée les procédures d'utilisation de la pédale.

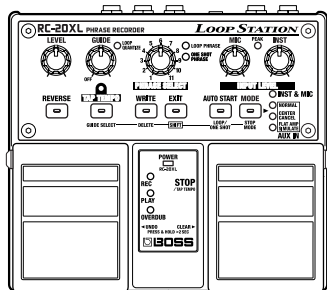

Utilisations principales

Voici quelques applications pour lesquelles la RC-20XL fera merveille. Toutefois, rien ne vous empêche de trouver vos propres usages.

■ Enregistrement de plusieurs instruments

Enregistreur permettant d'enregistrer simultanément des prises de guitare, de voix, de percussions, etc.  p. 12

■ Création de phrases lues en boucle

Vous pouvez enregistrer des phrases à partir d'un CD ou d'un MD d'échantillons et enregistrer une guitare ou un chant par dessus.  p. 14

■ Changez de boucle en temps réel sur scène

Vous pouvez enregistrer plusieurs phrases R&B ou techno que vous pouvez sauvegarder et sélectionner en temps réel pour la lecture sur scène. (Phrase Shift).  p. 24

■ Répétiteur de phrase

Vous pouvez jouer de la guitare sur des phrases enregistrées d'un CD ou MD.  p. 18

Entraînez-vous à différentes vitesses sans modifier la hauteur.  p. 21

Supprimez le solo de guitare ou le chant à l'enregistrement pour répéter. (Center Cancel).  p. 20

■ En accompagnement

Utilisez une pédale pour lancer/arrêter ou sélectionner les phrases. (Lecture One-shot).  p. 22

■ Effets spéciaux sur scène

Lecture inversée d'une phrase enregistrée.  p. 26

Table des matières

Caractéristiques générales	3
Faces avant et arrière	4
Face avant	4
Face arrière	7
Installation des piles	8
Connexions	9
Mise sous/hors tension.....	10
Important : Attention lors de la mise hors tension	11
Enregistrement d'une guitare ou d'un chant pour créer une phrase	12
Enregistrement d'une phrase à partir d'un CD/MD	14
Lecture/enregistrement avec une phrase sauvegardée	18
Utilisation de la RC-20XL pour l'entraînement	20
Création du morceau pour l'entraînement	20
Travail à diverses vitesses	21
Diverses méthodes de lecture	22
Lecture unique d'une phrase (One-shot)	22
Sélection de la méthode d'arrêt de la lecture.....	23
Utilisation de la pédale pour changer de phrase (Phrase Shift)	24
Connexion de deux FS-5U.....	25
Lecture inversée d'une phrase (Reverse Playback)	26
Sauvegarder ou supprimer une phrase	28
À propos de la mémoire	28
Sauvegarder une phrase	29
Supprimer une phrase sauvegardée (Delete)	31
Protection contre l'écriture	31
Tempo et signature rythmique	32
Fonction Loop Quantize	32
Réglage du tempo	33
Signature rythmique.....	34
À propos du signal guide	35
Assistance	36
Caractéristiques techniques	38
Index	39

Caractéristiques générales

■ Lecture simple et fiable de boucles

La nouvelle fonction “**Loop quantize**” règle automatiquement le point de fin de la boucle. Ceci facilite le travail du musicien qui souhaite créer des boucles d’une longueur précise.

■ Phrases de 16 minutes

Vous pouvez sauvegarder un maximum de onze phrases pour un total de 16 minutes enregistrées.

■ Possibilité de Undo/Redo sur les enregistrements

Si vous faites une erreur lorsque vous vous enregistrez sur une boucle, vous pouvez annuler et revenir en arrière (Undo). Si après avoir effacé un enregistrement, vous souhaitez revenir en arrière, vous pouvez annuler le Undo par un Redo.

■ Contrôle en temps réel du tempo de la phrase

Vous pouvez contrôler le tempo d’une phrase en temps réel sans modifier sa hauteur. Une phrase enregistrée en mémoire interne peut être adaptée au tempo d’un morceau joué sur scène, ce qui vous offre de nouvelles possibilités en concert. Cette fonction est utile pour ralentir le tempo d’un solo de guitare que vous souhaitez déchiffrer.

■ Entrée spéciale chant

Étant donné que vous pouvez utiliser les entrées INST et MIC en même temps, vous pouvez créer des morceaux que vous pouvez utiliser sur scène avec guitare, chant et percussions.

■ Sélection adaptée de la méthode de lecture

Vous réglez individuellement chaque boucle en déclenchement à passe unique. Vous pouvez également sélectionner le mode utilisé pour arrêter la lecture selon vos besoins, par exemple par un Fade ou un arrêt immédiat à la fin de la boucle.

■ Enregistrement audio simple à partir d’un CD ou MD

Il est facile d’enregistrer à partir de lecteurs CD ou de MD connectés à l’entrée AUX IN. Étant donné que vous pouvez supprimer le chant principal ou le solo de guitare du signal audio lors de l’enregistrement, il est facile de créer des plans d’accompagnement.

■ Utilisation des pédales

Vous pouvez utiliser les pédales pour lancer/arrêter la lecture, changer de phrase, et modifier le tempo sans arrêter de jouer de la guitare.

Faces avant et arrière

Face avant

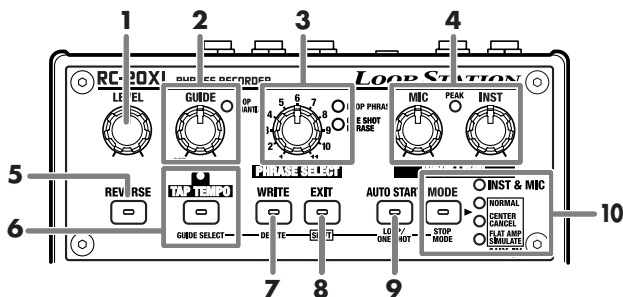

1

Potentiomètre LEVEL

Ce potentiomètre permet de régler le volume de lecture de la phrase.

* Ce bouton ne règle pas le niveau des entrées INST/MIC/AUX IN ou le volume du signal de référence.

2

Potentiomètre GUIDE

Règle le volume du signal guide. Ce signal est émis selon le tempo de la phrase en cours d'enregistrement ou de lecture.

Témoin LOOP QUANTIZE

Ce témoin est allumé lorsque la fonction Loop Quantize (p. 32) est active.

3

Bouton PHRASE SELECT

Ce potentiomètre permet de sélectionner la piste de phrase à sauvegarder ou à relire.

Témoin LOOP PHRASE

Ce témoin s'allume lorsqu'une phrase a été sauvegardée dans la piste sélectionnée.

* Le témoin clignotant indique qu'il n'y a pas assez de mémoire pour l'enregistrement (mémoire temporaire ; p. 28).

* Le clignotement est rapide lorsqu'il n'y a pas assez de mémoire pour sauvegarder la phrase.

* Le clignotement est rapide pendant la lecture de la phrase en mémoire. Ne pas placer hors tension lorsque le témoin clignote rapidement.

Témoin ONE SHOT PHRASE

Ce témoin s'allume si une phrase en lecture unique est sauvegardée dans la piste sélectionnée.

* Le témoin clignotant indique qu'il n'y a pas assez de mémoire pour l'enregistrement (mémoire temporaire ; p. 28).

* Le clignotement est rapide lorsqu'il n'y a pas assez de mémoire pour sauvegarder la phrase.

* Le clignotement est rapide pendant la lecture de la phrase en mémoire. Ne pas placer hors tension lorsque le témoin clignote rapidement.

Les témoins LOOP PHRASE et ONE SHOT PHRASE clignotent en même temps

* Si ces témoins clignotent avant l'enregistrement, il n'y a pas assez de mémoire pour enregistrer.

* Si ces témoins clignotent après l'enregistrement, il n'y a pas assez de mémoire pour la fonction Undo (p. 6).

4**Potentiomètre MIC**

Détermine le niveau de l'entrée MIC.

Potentiomètre INST

Détermine le niveau de l'entrée INST.

Témoin PEAK

S'allume lorsque le niveau d'entrée est excessif.

5**Touche REVERSE**

Appuyez sur la touche (témoin allumé) pour lire la phrase à l'envers (p. 26).

6**Touche TAP TEMPO**

Permet de saisir le tempo ou la signature rythmique.

Le témoin s'allume pour indiquer le tempo et la signature rythmique (rouge sur le premier temps et vert sur les autres).

- **Tempo**

Appuyez sur la touche en rythme pour saisir le tempo (p. 33).

- **Signature rythmique**

Le fait de tenir enfoncé ce bouton pendant deux secondes minimum donne accès au réglage de la signature rythmique. Saisissez le numérateur de la signature en appuyant autant de fois que désiré sur la touche (p. 34).

- Lorsque vous appuyez sur cette touche tout en maintenant la touche SHIFT (EXIT) enfoncée, vous accédez à la fonction GUIDE SELECT, vous permettant de modifier le signal de référence (p. 35).

7**Touche WRITE**

- Cette touche sauvegarde une phrase enregistrée en mémoire interne (p. 29).
- Lorsque vous appuyez sur cette touche tout en maintenant la touche SHIFT (EXIT) enfoncée, vous accédez à la fonction DELETE, vous permettant de supprimer la phrase de la piste sélectionnée (p. 31).

8**Touche EXIT (SHIFT)**

Cette touche permet de stopper la sauvegarde d'une phrase ou d'annuler une opération. Elle sert également de touche SHIFT.

9**Touche AUTO START**

- Désactivez cette touche (témoin éteint) si vous souhaitez que l'enregistrement se déclenche dès que vous jouez.
- Lorsque vous appuyez sur cette touche tout en maintenant la touche SHIFT (EXIT) enfoncée, vous accédez à la fonction LOOP/ONE SHOT, vous permettant de sélectionner la lecture de la phrase ou la lecture unique (One-shot) des phrases sauvegardées sur la piste sélectionnée (p. 22).

** Cette fonction n'est pas disponible si aucune phrase n'est sauvegardée (les témoins LOOP PHRASE et ONE SHOT PHRASE sont éteints). L'appareil reste en lecture en boucle.*

10**Touche MODE**

Sélectionne la méthode d'enregistrement.

- Lorsque vous appuyez sur cette touche tout en maintenant la touche SHIFT (EXIT) enfoncée, vous accédez à la fonction STOP MODE (p. 23).

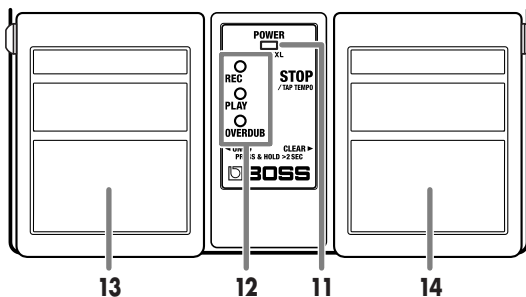

11

Témoin POWER

Ce témoin est allumé lorsque l'appareil est sous tension.

** La luminosité du témoin POWER faiblit lorsque les piles sont usées. Dans ce cas, changez les piles.*

12

Témoin REC

Ce témoin s'allume en enregistrement.

Témoin PLAY

Ce témoin s'allume lors de la lecture d'une phrase.

Témoin OVERDUB

Ce témoin s'allume lors des enregistrements effectués pendant la lecture de pistes déjà enregistrées (Overdub).

13

Pédale gauche

Sélectionne l'enregistrement, la lecture et l'Overdubbing de la phrase.

Piste sans phrase enregistrée :

Enregistrement → lecture → Overdub

Piste avec phrase enregistrée :

Lecture → Overdub

- Vous pouvez annuler (Undo) le dernier Overdub en maintenant la pédale pendant plus de deux secondes. Lorsque vous annulez un Overdub, le témoin OVERDUB clignote.

- Maintenez la pédale enfoncée pendant au moins deux secondes après un Undo, pour restaurer (Redo) l'Overdub annulé par l'Undo. Le témoin OVERDUB clignote alors.

14

Pédale droite

- Arrête l'enregistrement, la lecture et l'Overdubbing de la phrase.

- Vous pouvez régler le tempo en appuyant sur la pédale.

- Si vous appuyez sur la pédale pendant plus de deux secondes, la phrase non sauvegardée est supprimée (p. 28).

Face arrière

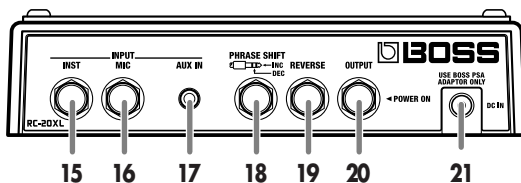

15

Jack INST

Entrée à laquelle peut être connectée une guitare ou tout autre instrument.

16

Jack MIC

Entrée à laquelle peut être connecté un micro. Servez-vous de cette entrée pour enregistrer vos chants ou instruments.

17

Mini-Jack AUX IN

Entrée à relier à la prise casque d'un lecteur de CD ou de MD.

18

Jack PHRASE SHIFT

Cette entrée peut accueillir une pédale (non fournie, FS-5U, par exemple) permettant de changer de phrase.

* Vous pouvez connecter deux FS-5U à l'aide du câble adaptateur spécial (Roland PCS-31 optionnel) (p. 25).

19

Jack REVERSE

Cette entrée peut accueillir un commutateur au pied (non fourni, FS-5U, par exemple) permettant de lancer la lecture inversée de la phrase.

20

Jack OUTPUT

Sortie à relier à l'entrée d'un amplificateur guitare ou d'une enceinte active.

* Si votre RC-20XL fonctionne sur piles, l'appareil est automatiquement mis sous tension dès branchement d'une fiche à cette sortie (pour connexion à un amplificateur ou à une enceinte).

REMARQUE : Ne pas connecter un casque à cette sortie. Ceci pourrait endommager votre casque.

21

Embase d'adaptateur secteur

Connectez un adaptateur secteur (vendu séparément ; série BOSS PSA) à cette embase.

Installation des piles

Insérez les piles fournies conformément à l'illustration ci-dessous en veillant à respecter les polarités.

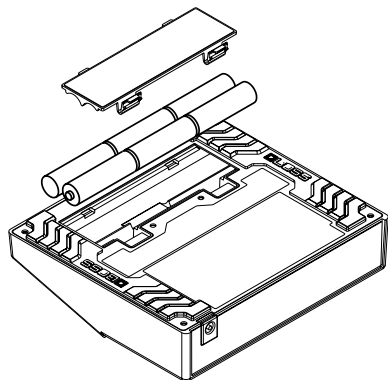

NOTE

- La pédale est fournie avec des piles. L'autonomie de ces piles est limitée, car celles-ci sont fournies pour essayer l'appareil.
- Lorsque vous retournez la pédale, utilisez des journaux ou des magazines et placez-les sous les quatre coins ou sous les deux extrémités pour éviter d'endommager les boutons et les touches. Placez l'appareil de sorte qu'aucun bouton ne puisse être endommagé.
- Lorsque vous retournez la pédale, veillez à ne pas la faire tomber.
- Veillez à respecter la polarité + (positif) et - (négatif) des piles.
- Lorsque les piles sont déchargées, le témoin POWER perd de son intensité. Dans ce cas, remplacez les piles le plus vite possible.
En cas de mise hors tension lors de l'enregistrement, vous risquez de perdre toutes les données (p. 11).
- Remplacez les piles par six piles R6/LR6 (AA).
- Ne mélangez pas des piles neuves avec des piles usées ou des piles de types différents. Vous risqueriez sinon de provoquer des fuites de liquide des piles.
- L'autonomie de l'appareil peut varier selon le type des piles utilisées.



Autonomie moyenne en utilisation continue :

Salines : 6 heures

Alcalines : 16 heures

Ces chiffres peuvent varier selon les conditions d'utilisation.

Connexions

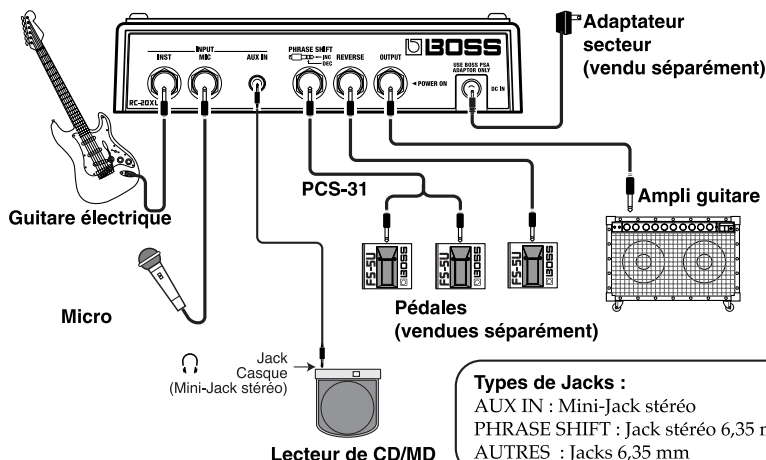

- * Baissez toujours le volume de vos appareils, puis mettez-les hors tension avant de procéder aux connexions, sous peine d'endommager vos enceintes. et vos autres appareils.
- * Utilisez un câble Roland pour la connexion. Si vous utilisez des câbles d'une autre marque, respectez les consignes suivantes :
 - Certaines connexions sont de type résistif. N'utilisez pas ces câbles pour vos connexions à cette pédale — ils peuvent en effet atténuer considérablement le niveau du signal. Contactez le fabricant de vos câbles.
- * Il est conseillé d'utiliser un adaptateur secteur, car la consommation électrique de cette pédale est élevée. Si vous utilisez des piles, utilisez des piles alcalines.
- * Si vous utilisez des piles, le simple fait de brancher un câble à la sortie OUTPUT de la RC-20XL met l'appareil sous tension.
- * Vous trouverez de plus amples détails sur la mise en place des piles au chapitre "Installation des piles" (p. 8).
- * Vous trouverez de plus amples détails sur les pédales pouvant être connectées aux entrées PHRASE SHIFT et REVERSE aux pages 24 et 26.
- * Ne reliez pas de casque à la sortie OUTPUT sous peine d'endommager le casque.

* *Du Larsen peut se produire selon la disposition des micros par rapport à l'amplificateur. Vous pouvez réduire le Larsen par le biais des mesures suivantes :*

1. Réorientez le(s) micro(s).
2. Éloignez le(s) micro(s) des enceintes.
3. Baissez les volumes.

* *Si le micro est à proximité des enceintes, le son émis par celles-ci sera repris par le micro. Si vous effectuez un enregistrement, le signal en lecture est aussi repris. Il faut donc éloigner le micro des enceintes pour éviter toute diaphonie.*

Mise sous/hors tension

Une fois les connexions réalisées, mettez vos différents appareils sous tension en respectant bien l'ordre indiqué, sous peine de provoquer des dysfonctionnements, voire endommager les appareils et les enceintes.

Mise sous tension : Allumez l'amplificateur ou le mélangeur **en dernier**.

Mise hors tension : Éteignez l'amplificateur ou le mélangeur **en premier**.

* *Veillez à ce que le volume soit toujours au minimum avant de mettre les appareils sous tension. Même lorsque le volume est au minimum, vous risquez tout de même d'entendre de légers bruits. Ceci est tout à fait normal et ne dénote aucun dysfonctionnement.*

* *Si le RC-20XL fonctionne sur piles, la luminosité du témoin POWER faiblit lorsque les piles sont usées. Changez alors les piles dès que possible.*



Lorsque vous placez l'appareil sous tension alors qu'une piste enregistrée est sélectionnée (témoin LOOP PHRASE ou ONE SHOT PHRASE allumé), les témoins de la face avant clignotent en séquence et le témoin LOOP PHRASE ou ONE SHOT PHRASE clignote rapidement pendant quelques secondes.

Important <Précautions de mise hors tension>

Avant de mettre l'appareil hors tension, veillez à ce que toutes les conditions ci-dessous soient remplies. Dans le cas contraire, vous risqueriez de perdre toutes les données.

- Vous ne devez pas être en train d'enregistrer/relire une phrase ou d'effectuer un Overdub.
- Le témoin WRITE ou EXIT doit être éteint.
- Le témoin LOOP PHRASE ou ONE SHOT PHRASE ne doit pas clignoter rapidement.

Si la RC-20XL fonctionne sur piles, l'alimentation est automatiquement coupée lorsque vous déconnectez le câble (relié à l'entrée de l'amplificateur ou de l'enceinte) de la sortie OUTPUT. Avant de débrancher ce câble, n'oubliez pas de vérifier que les procédures ci-dessus ont bien été effectuées.

Pour éviter tout problème, sélectionnez une piste de phrase vide (lorsque cela est possible) et placez la pédale sous/hors tension.

Enregistrement d'une guitare ou d'un chant pour créer une boucle



Sur la RC-20XL, la procédure consistant à réaliser un enregistrement sur un enregistrement préalable en lecture est appelée **Overdub**.

Vous pouvez enregistrer un instrument ou un micro connecté aux entrées INST ou MIC pour créer une phrase de boucle. Vous pouvez ainsi enregistrer et jouer sur des pistes déjà enregistrées (avec guitare, percussions, etc.).

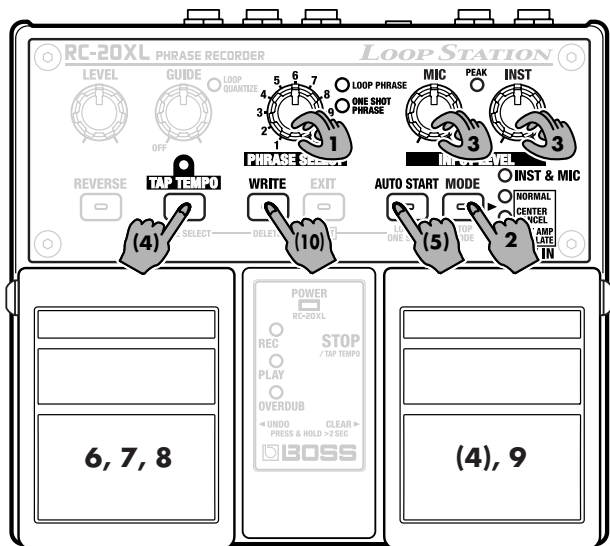

1. Sélectionnez une piste de phrase vide
2. Sélectionnez la méthode d'enregistrement
3. Réglez le niveau d'enregistrement
4. (Réglage de tempo) ← Si vous utilisez un tempo pour l'enregistrement
5. (Auto Start) ← Pour enregistrer dès que vous commencez à jouer
6. Lancez l'enregistrement
7. Arrêtez ensuite l'enregistrement, puis lancez la lecture
8. Lancez, puis arrêtez l'Overdub
9. Lancez, puis arrêtez l'Overdub
10. (Sauvegardez la phrase) ← Si vous souhaitez conserver la phrase.

1. Tournez le bouton PHRASE SELECT pour sélectionner la piste de phrase vide 1–11.

En présence de pistes vides, les témoins LOOP PHRASE et ONE SHOT PHRASE sont éteints. En absence de pistes vides, ou si les témoins LOOP PHRASE et ONE SHOT PHRASE clignotent, indiquant que la mémoire est pleine, effacez les phrases inutiles (p. 31).

2. Appuyez sur MODE pour allumer les témoins INST et MIC.

3. Jouez ou chantez dans le micro, et réglez le niveau d'enregistrement (potentiomètres MIC ou INST).

Réglez le volume pour que le témoin PEAK ne s'allume qu'occasionnellement.

4. Réglez le tempo en appuyant en rythme sur TAP TEMPO ou sur la pédale droite.

- * Vous trouverez de plus amples détails sur le réglage du tempo au chapitre "Réglage du tempo" (p. 33).
- * Si la phrase à enregistrer n'est pas de type 4/4, n'oubliez pas de régler également la signature rythmique (p. 34).

5. Pour que l'enregistrement démarre dès que vous commencez à jouer ou à chanter, activez la touche AUTO START (témoin allumé).

6. Appuyez sur la pédale gauche.

Si l'Auto Start est activé, l'enregistrement commence avec vous. Si vous avez saisi le tempo, l'enregistrement commence une mesure après avoir appuyé sur la pédale gauche ; sinon, il commence quand vous appuyez sur la pédale gauche.

- * Si la mémoire interne arrive à saturation, l'enregistrement ou l'Overdub risque d'être interrompu avant la fin. Dans ce cas, effacez les phrases dont vous n'avez pas besoin (p. 31), puis recommencez.

7. Appuyez sur la pédale gauche pour arrêter l'enregistrement.

La phrase passe en lecture.

- * Quel que soit l'instant où vous appuyez sur la pédale gauche, la longueur de la phrase est ajustée en unités de mesures pour être parfaitement bouclée (Loop Quantize, p. 32). Autrement dit, l'enregistrement risque de ne pas s'arrêter immédiatement à l'instant où vous appuyez sur la pédale gauche.
- * La longueur minimum de la boucle est d'environ 1,5 seconde. Si la phrase est plus courte, sa longueur est automatiquement modifiée et l'enregistrement cesse (p. 37).

8. Pour faire un Overdub sur la phrase, appuyez sur la pédale gauche.

À chaque pression sur la pédale, vous passez de la lecture à l'overdub.

9. Appuyez sur la pédale droite lorsque vous avez fini la lecture ou l'Overdub.

10. Appuyez sur WRITE (le témoin clignote). Pour sauvegarder sur la même piste de phrase track, appuyez à nouveau sur WRITE.

Pour sélectionner une autre piste, appuyez sur WRITE (le témoin clignote), utilisez le bouton PHRASE SELECT pour sélectionner la piste, et appuyez à nouveau sur WRITE.

- * Consultez la section "Sauvegarde d'une phrase" (p. 29).

Création d'une phrase de boucle à partir d'un CD/MD

Il est possible d'enregistrer le signal d'un lecteur CD ou MD relié à l'entrée AUX IN afin de réaliser une phrase de boucle. Exemple : Vous pouvez enregistrer une phrase issue d'un CD d'échantillons, puis ajouter (par Overdub) une guitare ou un chant, voire enregistrer un morceau provenant d'un CD audio afin de le travailler.

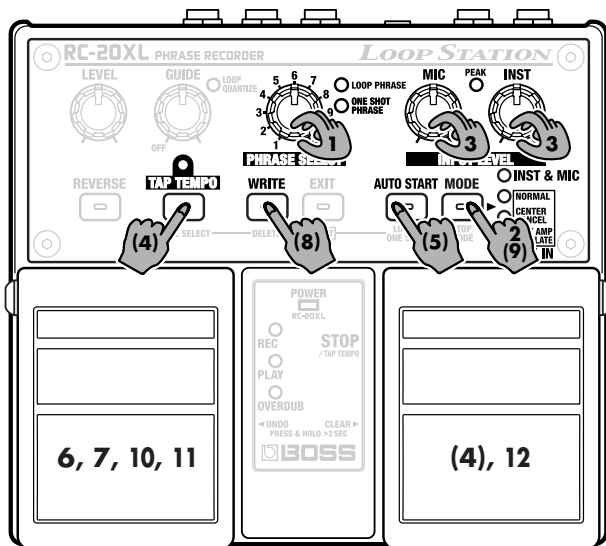

1. Sélectionnez une piste de phrase vide
2. Sélectionnez le mode d'enregistrement
3. Réglez le niveau d'enregistrement
4. (Réglage de tempo) ← Si vous enregistrez sur un tempo
5. (Auto Start) ← Pour enregistrer dès que vous jouez
6. Lancez l'enregistrement
7. Arrêtez l'enregistrement, lancez la lecture
8. (Sauvegardez la phrase) ← Si vous souhaitez conserver la phrase
9. (Sélectionnez la méthode d'Overdub) ← Pour modifier la méthode d'Overdub
10. Lancez la lecture
11. Lancez/arrêtez la lecture
12. Arrêtez la lecture

- 1. Tournez le bouton PHRASE SELECT pour sélectionner une piste de phrase vide (1–11).**

En présence de pistes vides, les témoins LOOP PHRASE et ONE SHOT PHRASE sont éteints.

Dans le cas contraire, ou lorsque les témoins LOOP PHRASE et ONE SHOT PHRASE clignotent, indiquant que la mémoire est pleine, supprimez les phrases inutiles (p. 31).
- 2. Appuyez sur la touche MODE pour sélectionner la méthode d'enregistrement.**
 - **NORMAL+FLAT AMP SIMULATE**

Applique l'effet Flat Amp Simulator au son enregistré.
 - **CENTER CANCEL+FLAT AMP SIMULATE**

Ce mode efface les sons situés au centre de l'image sonore, puis applique l'effet Flat Amp Simulator au son à enregistrer.

** Si les sons situés au centre sont traités par un effet (de type réverbération, par exemple), ils risquent de ne pas être effacés complètement.*
 - **NORMAL**

Dans ce mode, le signal audio provenant du CD ou du MD est enregistré tel quel.
 - **CENTER CANCEL**

Dans ce mode, les sons situés au centre de l'image sonore du signal à enregistrer (voix ou guitare solo, par exemple) sont effacés.

Effet Flat Amp Simulator

Les amplificateurs guitare bénéficient d'une réponse en fréquences optimisée pour la guitare. Pour cette raison, lorsque vous rejouez sur un amplificateur guitare une phrase issue d'un CD ou d'un MD, les registres graves et aigus sont accentués par rapport au registre médium. L'effet Flat Amp Simulator compense la réponse en fréquence au cours de l'enregistrement, afin que le signal enregistré (autre que la guitare) sonne correctement lorsqu'il est lu sur l'amplificateur guitare.

- 3. Lancez la lecture du CD/MD, puis réglez le volume d'enregistrement par le biais du réglage de volume du lecteur de CD/MD.**

Réglez le volume pour que le témoin PEAK ne s'allume qu'occasionnellement.
- 4. Si vous avez réglé le tempo avant d'enregistrer, appuyez plusieurs fois en rythme sur la touche TAP TEMPO ou sur la pédale droite.**
 - * Réglage du tempo : "Réglage du tempo" (p. 33).*
 - * Si la phrase à enregistrer n'est pas en 4/4, n'oubliez pas de définir également la signature rythmique (p. 34).*

5. Pour que l'enregistrement commence avec la lecture du CD ou du MD, réglez l'AUTO START sur ON (témoin allumé).

Lorsque la touche AUTO START est active, arrêtez le lecteur de CD/MD, et préparez-le pour la lecture.

6. Appuyez sur la pédale gauche pour lancer l'enregistrement.

Si vous avez sélectionné le mode Auto Start, l'enregistrement ne démarre qu'au moment où le CD/MD commence. Si la touche AUTO START est désactivée, l'enregistrement démarre dès que vous appuyez sur la pédale gauche. Écoutez le signal du CD/MD, puis appuyez sur la pédale gauche à l'instant souhaité.

* *Si la mémoire interne arrive à saturation, l'enregistrement ou l'Overdub risque d'être interrompu avant la fin. Effacez les phrases inutiles (p. 31), puis recommencez.*

7. Appuyez sur la pédale gauche pour arrêter l'enregistrement.

La phrase qui vient d'être enregistrée bascule automatiquement en lecture. Le tempo de la phrase est également automatiquement défini.

* *Le tempo est réglé automatiquement par rapport à une signature rythmique en 4/4. Si vous enregistrez une phrase dont la signature rythmique est différente, n'oubliez pas de définir le bon tempo avant l'enregistrement (p. 34).*

* *La longueur minimale de la phrase est d'environ 1,5 seconde. Si la phrase enregistrée est plus courte, sa longueur est automatiquement modifiée et l'enregistrement cesse (p. 37).*

8. Appuyez ensuite sur la touche WRITE. Son témoin se met à clignoter et la lecture s'arrête alors automatiquement. Pour sauvegarder les données dans la piste en cours, appuyez de nouveau sur la touche WRITE.

Pour sauvegarder les données sur une autre piste, appuyez sur WRITE (son témoin se met à clignoter), sélectionnez la piste avec le bouton PHRASE SELECT, puis validez la sauvegarde avec la touche WRITE.

* *Vous trouverez de plus amples renseignements sur la sauvegarde au chapitre "Sauvegarde d'une phrase" (p. 29).*



Il est conseillé de sauvegarder la phrase à ce stade. Si vous n'êtes pas satisfait du résultat des Overdubs suivants, vous pouvez ainsi récupérer la phrase de départ.

9. Appuyez sur la touche **MODE** de sélection du mode d'Overdub.

Comme vous l'avez fait à l'étape 2, sélectionnez le mode Overdub. Pour faire un Overdub de guitare ou de chant, sélectionnez INST & MIC.

10. Lancez ensuite la lecture par le biais de la pédale gauche.

11. Pour effectuer l'Overdub (p. 12) sur la phrase, appuyez sur la pédale gauche.

Chaque pression sur la pédale alterne entre les modes lecture et d'Overdub.

- Pour annuler (undo) le dernier Overdub, maintenez la pédale gauche enfoncée pendant au moins deux secondes. Le témoin OVERDUB clignote alors.

* *Vous ne pouvez pas annuler si vous ne disposez pas de suffisamment de mémoire (le témoin OVERDUB ne clignote pas, même lorsque vous maintenez la pédale gauche enfoncée pendant plus de deux secondes).*

- Pour restaurer (Redo) un Overdub annulé, maintenez à nouveau la pédale gauche enfoncée. Le témoin OVERDUB clignote alors.
- Pour annuler tous les Overdubs (supprimer), maintenez la pédale droite enfoncée pendant plus de deux secondes. Il est impossible de restaurer ces Overdubs.

* *Si la mémoire est pleine, l'Overdub peut s'arrêter avant la fin. Supprimez des phrases (p. 31) et recommencez.*

12. Pour arrêter la lecture et l'Overdub, appuyez sur la pédale droite.

<ATTENTION>

- L'enregistrement, la distribution, la vente, le prêt, l'utilisation en public, la diffusion, etc., d'une oeuvre musicale (composition, vidéo, radiodiffusion, concert, etc.) protégée par droits d'auteur est interdite.
- N'utilisez pas ce produit d'une façon qui pourrait aller à l'encontre des lois sur les droits d'auteur. Nous n'assumons aucune responsabilité dans l'utilisation hors la loi de cet appareil.
- L'utilisation sans l'accord du détenteur des droits d'auteur de la bibliothèque de sons Sound Library pour RC-20XL (CD d'échantillons) autre que privée ou personnelle est interdite par la loi. De plus, vous ne pouvez pas copier ou utiliser ces données dans une oeuvre secondaire protégée par droits d'auteur sans la permission des détenteurs des droits d'auteur initiaux.

Lecture/Overdub sur une phrase sauvegardée

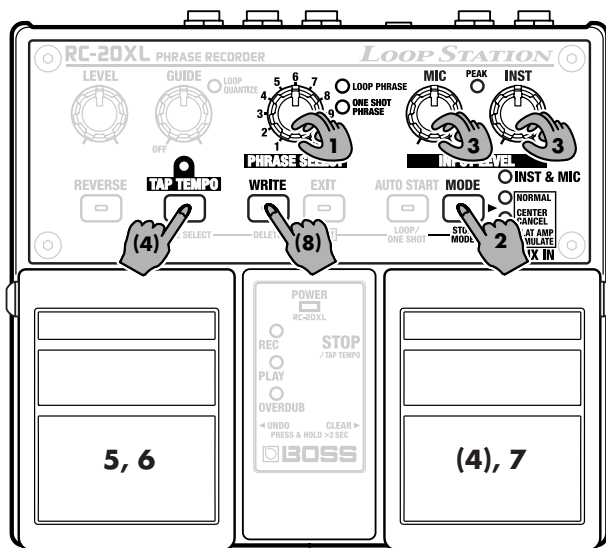

1. Sélectionnez une piste de phrase
2. Sélectionnez le mode d'enregistrement
3. Réglez le niveau d'enregistrement
4. (Réglez le tempo)
5. Lancez la lecture
6. Lancez/arrêtez l'Overdub
7. Arrêtez la lecture
8. (Sauvegardez la phrase)

1. Avec le bouton PHRASE SELECT, sélectionnez la piste de la phrase préalablement sauvegardée.

Le témoin LOOP PHRASE ou ONE SHOT PHRASE clignote rapidement lors de la lecture de la phrase en mémoire.

2. Appuyez sur le bouton MODE. Le témoin INST & MIC doit s'allumer.

3. Réglez le niveau d'enregistrement avec les potentiomètres MIC ou INST.

4. Si nécessaire, définissez le tempo avec la touche TAP TEMPO.

Vous pouvez également saisir le tempo avec la pédale droite.

* *“Réglage du tempo” (p. 33).*

* *Il n'est pas possible de régler le tempo après une certaine limite.*

5. Lancez ensuite la lecture par le biais de la pédale gauche.

6. Pour réaliser un Overdub sur la phrase, appuyez sur la pédale gauche.

Chaque pression sur la pédale gauche vous fait alterner entre la lecture et l'Overdub.

- **Pour annuler (Undo) le dernier Overdub, maintenez la pédale gauche enfoncée pendant au moins deux secondes. Le témoin OVERDUB clignote.**

* *Vous ne pouvez pas annuler si vous manquez de mémoire (le témoin OVERDUB ne clignote pas, même si la pédale gauche est enfoncée pendant au moins deux secondes).*

- **Pour restaurer (Redo) un Overdub, appuyez à nouveau sur la pédale gauche pendant au moins deux secondes. Le témoin OVERDUB clignote alors.**
- **Pour annuler tous les Overdubs (supprimer), appuyez sur la pédale droite pendant au moins deux secondes. Les Overdubs supprimés ne peuvent pas être restaurés.**

* *Si la mémoire est pleine, l'Overdub peut s'arrêter avant la fin. Supprimez les phrases inutiles (p. 31) et recommencez.*

7. Lorsque vous avez terminé de jouer ou d'enregistrer, appuyez sur la pédale droite.

8. Appuyez sur la touche WRITE (son témoin doit se mettre à clignoter). Pour sauvegarder l'Overdub réalisé sur la même piste, appuyez une nouvelle fois sur la touche WRITE.

Pour sauvegarder les données sur une autre piste de phrase track, appuyez sur WRITE (son témoin clignote), utilisez le bouton PHRASE SELECT pour sélectionner la piste de sauvegarde, puis appuyez à nouveau sur la touche WRITE.

* *Consultez la section “Sauvegarde d'une phrase” (p. 29).*

* *Si vous continuez la boucle en mode Overdub, les bruits de fond sont également enregistrés en boucle. Utilisez le mode Overdub uniquement lorsque vous enregistrez une phrase.*

Utilisation pour l'entraînement

Lors de l'enregistrement d'un morceau issu d'un CD ou d'un MD, il est possible de supprimer les chants ou solos situés au centre du champ stéréo afin de créer des morceaux destinés à l'apprentissage. Il est même possible de faire varier le tempo en cours de lecture. Contrairement à un magnétophone multipiste, le fait de changer le tempo du morceau n'en modifie pas la hauteur. Vous pouvez ainsi ralentir le tempo d'un morceau afin de pouvoir le travailler plus facilement.

Création d'un morceau pour l'entraînement

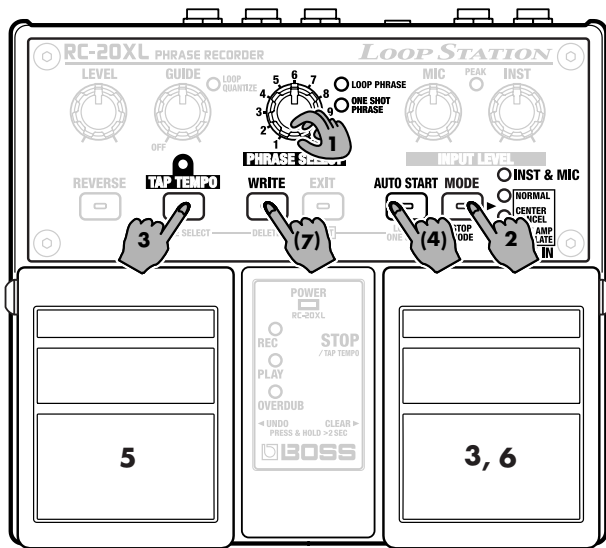

1. Tournez le bouton PHRASE SELECT pour sélectionner une piste vide 1-11.

En présence de pistes vides, les témoins LOOP PHRASE et ONE SHOT PHRASE sont éteints.

Dans le cas contraire, ou lorsque les témoins LOOP PHRASE et ONE SHOT PHRASE clignotent, indiquant que la mémoire est pleine, supprimez les phrases inutiles (p. 31).

2. Sélectionnez le mode d'enregistrement au moyen de la touche MODE.

Pour écouter la phrase enregistrée avec des enceintes, sélectionnez "CENTER CANCEL". Pour écouter la phrase enregistrée avec un ampli guitare, sélectionnez "CENTER CANCEL+FLAT AMP SIMULATE".

* Si le signal au centre du chant stéréo a été traité avec un effet tel que de la réverbération, il peut être impossible de le supprimer totalement.

3. Si vous avez réglé le tempo avant d'enregistrer, appuyez en rythme plusieurs fois sur la touche TAP TEMPO ou sur la pédale droite.

4. Si vous souhaitez que l'enregistrement commence au moment où vous commencez à jouer, activez la touche AUTO START (témoin allumé).

5. Appuyez sur la pédale gauche pour commencer l'enregistrement.

* Si la mémoire est pleine, l'enregistrement ou l'Overdub peut s'arrêter avant la fin. Supprimez les phrases inutiles (p. 31) et recommencez.

6. Arrêtez ensuite l'enregistrement au moyen de la pédale droite.

Une fois l'enregistrement terminé, le tempo est automatiquement assigné.

* Le tempo est calculé automatiquement sur une phrase en 4/4. Si la signature rythmique est différente, vous devez régler manuellement le tempo après l'enregistrement (p.34).

7. Appuyez sur la touche WRITE (le témoin s'allume). Pour sauvegarder les données sur la même piste, appuyez à nouveau sur WRITE.

Pour sauvegarder les données sur une autre piste, appuyez sur la touche WRITE (le témoin se met à clignoter), sélectionnez la piste avec le bouton PHRASE SELECT, puis appuyez de nouveau sur WRITE.

* Consultez la section "Sauvegarde d'une phrase" (p. 29).

Travail à diverses vitesses

Pour faire varier le tempo de la phrase en cours de lecture, appuyez plusieurs fois sur la touche TAP TEMPO en rythme avec la musique. Le tempo de la phrase varie alors de manière temporaire.

* Consultez la section "Réglage du tempo" (p. 33).

* Il n'est pas possible de modifier le tempo au-delà d'une certaine limite.

Si vous souhaitez conserver le nouveau tempo, sauvegardez la phrase (p. 29).



Diverses méthodes de lecture

Lecture unique d'une phrase (One-shot)

Les phrases sauvegardées sur les pistes 1–11 sont configurées en lecture en boucle (témoin LOOP PHRASE allumé), mais **vous pouvez les configurer en lecture unique (One-shot) en maintenant la touche SHIFT (EXIT) enfoncée pendant que vous appuyez sur LOOP/ONE SHOT (AUTO START).**

Cette fonction est très pratique lorsque, par exemple, vous ne souhaitez lire qu'une seule fois les phrases et jouer deux solos de guitare en même temps, ou pour créer des effets sonores.

* *Pour conserver la lecture One-Shot, passez en lecture One-Shot, puis sauvegardez la phrase ("Sauvegarde d'une phrase" (p. 29)).*

Lecture en boucle

La phrase est lue en boucle du début à la fin jusqu'à ce que vous appuyiez sur la pédale droite.

Lecture One-Shot

La phrase est lue une seule fois du début à la fin et s'arrête automatiquement.

* *Les Overdubs ne sont pas possibles avec la lecture One-shot. Lorsque vous appuyez sur la pédale gauche lors de la lecture d'une phrase, la lecture de la phrase recommence au début (redéclenchement).*

Pour faire un Overdub, passez d'abord en lecture en boucle.

Sélection de la méthode d'arrêt de la lecture (Stop)

Les phrases s'arrêtent dès que vous appuyez sur la pédale droite lors de la lecture, mais vous pouvez configurer la phrase pour qu'elle cesse après un Fade ou lorsqu'elle atteint sa fin.

Vous pouvez utiliser cette fonction pour obtenir des Fades naturels ou pour faciliter l'arrêt de la lecture.

- * *Vous ne pouvez pas modifier le mode d'arrêt lorsque vous êtes en lecture One-Shot. Appuyez sur la pédale droite pour arrêter immédiatement la lecture.*
- * *Lorsque vous sauvegardez une phrase après avoir modifié le mode d'arrêt, il est également sauvegardé ("Sauvegarde d'une phrase" (p. 29)).*

1. Maintenez la touche SHIFT (EXIT) appuyée et appuyez sur STOP MODE (MODE) (la touche SHIFT doit être maintenue enfoncée).

Le clignotement des témoins AUX IN indiquent le mode d'arrêt sélectionné.

- **Le témoin NORMAL clignote** : Appuyez sur la pédale droite pour arrêter immédiatement la lecture.
- **Le témoin CENTER CANCEL clignote** : La lecture s'arrête après un Fade.
 - * *Si vous appuyez sur la pédale pendant un Overdub, l'Overdub s'arrête sur ce point.*
 - * *Le témoin PLAY clignote jusqu'à la fin de la lecture.*
 - * *Vous pouvez toujours arrêter immédiatement la lecture en appuyant à nouveau sur la pédale droite lors du Fade.*
 - * *Vous ne pouvez pas faire d'Overdub lors de la phase de Fade de la phrase.*
- **Le témoin FLAT AMP SIMULATE clignote** : La lecture cesse lorsque la phrase arrive à sa fin.
 - * *Si vous appuyez sur la pédale pendant un Overdub, l'Overdub s'arrête sur ce point.*
 - * *Le témoin PLAY clignote jusqu'à la fin de la lecture.*
 - * *Vous pouvez toujours arrêter immédiatement la lecture en appuyant à nouveau sur la pédale droite.*
 - * *Vous ne pouvez pas faire d'Overdub lors de la phase de Fade de la phrase.*

2. Tout en appuyant sur la touche SHIFT (EXIT), appuyez sur la touche STOP MODE (MODE) pour modifier le mode d'arrêt.

3. Relâchez la touche SHIFT (EXIT).

Utilisation de la pédale pour changer de phrases (Phrase Shift)

Lors de la lecture d'une phrase, il suffit d'appuyer sur une pédale reliée au Jack PHRASE SHIFT pour passer à la piste suivante. Il est plus pratique de sauvegarder les phrases dans l'ordre dans lequel vous avez l'intention de les utiliser par la suite.



Si vous avez organisé votre morceau en phrases devant servir à l'introduction, à la boucle centrale et à la fin du morceau, vous pouvez les déclencher successivement avec la fonction Phrase Shift.

1. Connectez une pédale telle que la FS-5U (vendue séparément) au Jack PHRASE SHIFT (p. 9).

- * Certaines pédales de commutation d'autres fabricants peuvent fonctionner de façon opposée. N'utilisez pas ces pédales.
- * Si vous utilisez la FS-5U, placez le sélecteur de polarité vers le Jack.
- * N'utilisez pas la pédale FS-5L.

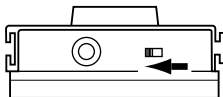

2. Sélectionnez la phrase à jouer en premier avec le bouton PHRASE SELECT.

- * Si la phrase n'a pas été sauvegardée, elle est effacée lorsque vous sélectionnez une autre phrase. Consultez le chapitre "Sauvegarde d'une phrase" (p. 29).

3. Lancez la lecture de la phrase en appuyant sur la pédale gauche.

4. Pour changer de phrase, appuyez sur la pédale.

Le témoin PLAY clignote en fonction du numéro de la phrase à lire en suivant, puis clignote rapidement, et recommence à nouveau.

L'appareil passe à la phrase ayant le numéro suivant (ou si celle-ci est vide, à la phrase d'après) avec le tempo utilisé en revenant au début de la boucle.

Après le changement de phrase, le témoin PLAY clignote en fonction du numéro de la phrase en cours de lecture, puis reste allumé, et recommence à nouveau le cycle.

- * Lorsque le numéro de la phrase suivante à lire correspond au numéro de la phrase indiqué par le bouton PHRASE SELECT, le témoin PLAY clignote rapidement, puis reste allumé lors du changement de phrases.
- Vous pouvez passer à n'importe quelle phrase pendant la lecture de la phrase courante en appuyant sur la pédale du nombre de fois correspondant à la phrase.
 - * Les pistes vides sont ignorées. Par exemple, lorsque vous appuyez sur la pédale externe une seule fois alors que la phrase numéro 1 est en lecture, si la piste numéro 2 est vide, l'appareil passe à la phrase numéro 3.

- Lorsque vous passez à une phrase configurée en lecture One-Shot, la phrase est lue jusqu'à la fin, et la lecture cesse.
- Si vous utilisez le Phrase Shift lors de la lecture One-Shot, la phrase est lue jusqu'à la fin, puis passe à la phrase suivante.



Il se peut que l'appareil ne passe pas à la phrase suivante si vous effectuez le Phrase Shift près de la fin de la phrase. Utilisez le Phrase Shift avant la fin de la phrase.



Après avoir changé, vous ne pouvez pas modifier le tempo ou passer en mode de lecture inversée tant que vous n'avez pas changé de phrase.

5. Appuyez sur la pédale droite pour arrêter la lecture.

Lorsque vous lancez à nouveau la lecture, la phrase sélectionnée avec le bouton PHRASE SELECT passe en lecture.



Vous pouvez utiliser le Phrase Shift avec le bouton PHRASE SELECT.

Si, lors de la lecture d'une phrase, vous tournez le bouton PHRASE SELECT pour sélectionner la prochaine piste, la phrase suivante démarre au moment où la phrase en cours de lecture revient au point de début de la boucle.

Connexion de deux FS-5U

Vous pouvez connecter deux FS-5U à l'aide du cordon adaptateur (Roland PCS-31).

- Le fait d'appuyer sur la FS-5U connectée par le cordon avec la bande blanche change de piste de phrase comme suit : 1→2→3...11→1... (passe à la piste suivante).
- Le fait d'appuyer sur la FS-5U connectée par le cordon avec la bande rouge change de piste de phrase comme suit : 11→10→9...1→11... (piste précédente).

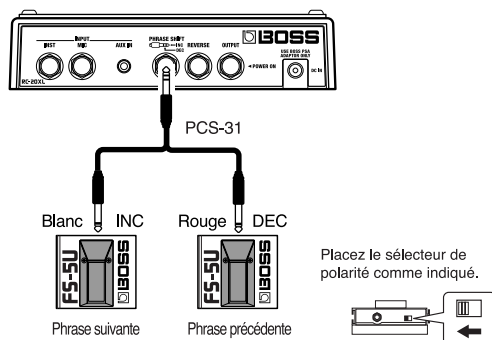

Lecture inversée d'une phrase (Reverse Playback)

Il est possible de relire une phrase en sens inverse (de la fin vers le début). Cette procédure est baptisée "lecture inversée".

Il suffit d'appuyer sur le bouton REVERSE (son témoin s'allume) pour activer le mode de lecture inversée. Pour revenir en mode de lecture normale, appuyez de nouveau sur le bouton REVERSE pour que le témoin s'éteigne.

Étant donné que cette fonction peut donner des résultats surprenants, vous pouvez l'exploiter pour créer des plans utilisables en concerts.

- * *Si vous sauvegardez une phrase avec la touche REVERSE activée, la fonction est également sauvegardée. Si vous avez une phrase que vous souhaitez toujours utiliser en lecture inversée, sauvegardez-la avec la touche REVERSE allumée. Voir "Sauvegarde d'une phrase" (p. 29).*
- * *Si vous faites un Overdub sur une phrase avec lecture inversée, le signal de l'Overdub reste lu normalement.*
- * *Lorsque vous passez en lecture inversée alors que vous êtes déjà en lecture, la phrase est lue à l'envers à partir du point dans la boucle et pour la durée de la boucle. Ceci vous permet d'inverser le sens de lecture à partir de n'importe quel point sans en changer la durée. Exemple : Lorsque vous passez en lecture inversée une mesure à partir du point de début de la phrase, la lecture inversée commence une mesure à partir de la fin de la phrase.*
- * *Vous ne pouvez pas passer en lecture inversée dans les cas suivants :*
 - *Lorsque vous changez de phrase (témoin PLAY clignotant).*
 - *Lorsque vous changez de tempo (témoin LOOP PHRASE ou ONE SHOT PHRASE clignotant).*



Vous pouvez aussi contrôler la lecture inversée avec une pédale externe, plutôt que d'utiliser la touche REVERSE.

Connectez une pédale telle que la FS-5U (vendue séparément) au Jack REVERSE (p. 9).

- * *Certaines pédales de commutation d'autres fabricants peuvent fonctionner de façon opposée. N'utilisez pas ces pédales.*
- * *Si vous utilisez la FS-5U, placez le sélecteur de polarité vers le Jack.*
- * *N'utilisez pas la pédale FS-5L.*

MEMO

Sauvegarder ou supprimer une phrase

À propos de la mémoire

La mémoire de la RC-20XL est organisée en deux zones : les pistes de phrases n° 1 à 11 et la mémoire temporaire.

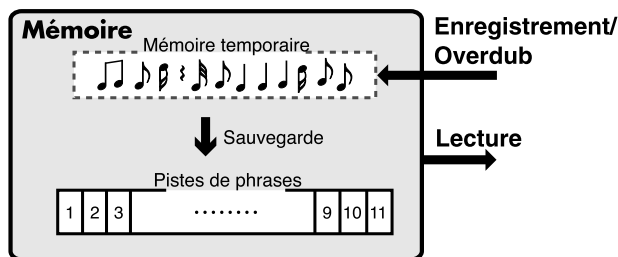

Une phrase que vous enregistrez ou sur laquelle vous faites un Overdub est tout d'abord stockée en mémoire temporaire. La phrase en mémoire temporaire est effacée à la suite des opérations suivantes :

- Lors de la mise hors tension.
- Lorsque vous sélectionnez une autre piste de phrase

Avant de lancer l'une de ces opérations, pensez à sauvegarder la phrase sur laquelle vous travaillez sur une piste si vous souhaitez la conserver (p. 29).

Si avec l'Overdub, vous souhaitez conserver la phrase, sauvegardez-la immédiatement. Une fois les données sauvegardées sur la piste, vous pouvez les charger à tout moment.



Si vous souhaitez effacer (**clear**) uniquement la phrase de la mémoire temporaire, maintenez la pédale droite enfoncée pendant plus de deux secondes.

Qu'est-ce qu'une piste de phrase ?

Les pistes sont des zones de la mémoire interne où sont archivées les phrases. Les phrases sauvegardées dans les pistes sont conservées, même après la mise hors tension. Ces phrases peuvent par ailleurs être sélectionnées à tout instant par le bouton PHRASE SELECT. Les phrases que vous pouvez sauvegarder sur les pistes 1-11 peuvent avoir une durée maximum de 16 minutes.



Vous ne pouvez modifier le tempo de lecture (p. 33) que pour les phrases sauvegardées dans les pistes. Pour modifier le tempo d'une phrase en mémoire temporaire, suite à un enregistrement/Overdub, sauvegardez-la sur une piste.

Sauvegarde d'une phrase

Une fois l'enregistrement, l'Overdub, le réglage du tempo ou tout autre réglage réalisé, vous pouvez sauvegarder la phrase en question.



Toute phrase non sauvegardée est automatiquement effacée si vous placez la RC-20XL hors tension, ou lorsque vous changez de phrase.

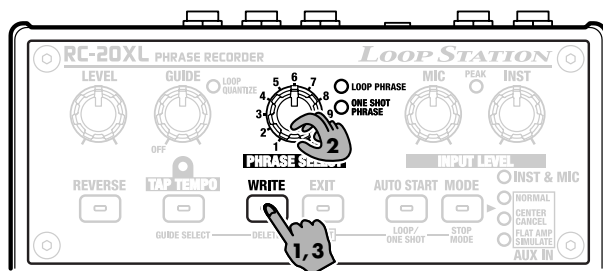

1. Appuyez sur le bouton WRITE (son témoin se met à clignoter).

La RC-20XL est prête pour la sauvegarde.

* Pour copier des données, sélectionnez la piste source, puis appuyez sur WRITE.

2. Sélectionnez une piste vierge ou inutilisée avec le bouton PHRASE SELECT.

* Il n'est pas possible de sauvegarder une phrase sur une piste mémoire déjà occupée par une phrase (témoin PHRASE USED allumé).

* Les témoins LOOP PHRASE et ONE SHOT PHRASE clignotent lorsqu'il n'y a pas assez de mémoire pour sauvegarder la phrase.

3. Sauvegardez ensuite la phrase en appuyant de nouveau sur WRITE. Pour annuler, appuyez sur la touche EXIT.

Le témoin de la touche WRITE reste allumé pendant la sauvegarde des données. Une fois la sauvegarde terminée, le témoin s'éteint.

* En fonction de la longueur de la phrase, la durée de la sauvegarde peut varier.

* Pour annuler la sauvegarde, appuyez sur EXIT. Si vous avez sélectionné une autre piste avec le bouton PHRASE SELECT, la phrase enregistrée est effacée dès que vous appuyez sur la touche EXIT, puis vous passez sur la phrase sélectionnée.

<ATTENTION>

- Ne placez jamais la RC-20XL hors tension tant que le témoin WRITE ou EXIT est allumé sous peine de perdre toutes les données de phrases.
- Vous risquez de perdre le contenu de la mémoire en cas de dysfonctionnement ou de mauvaise utilisation de la pédale. Pour éviter tout risque de perte de donnée, faites une sauvegarde périodique des données importantes sur un MD, ou tout autre support.
- Lors des réparations, nous essayons de conserver les données. Ceci dit, dans certains cas (panne de mémoire, par exemple), il est impossible de conserver les données.
- Malheureusement, il peut être impossible de restaurer le contenu des données sauvegardées dans l'appareil. Roland Corporation ne peut pas être tenu responsable pour ces pertes de données.

Suppression d'une phrase sauvegardée (Delete)

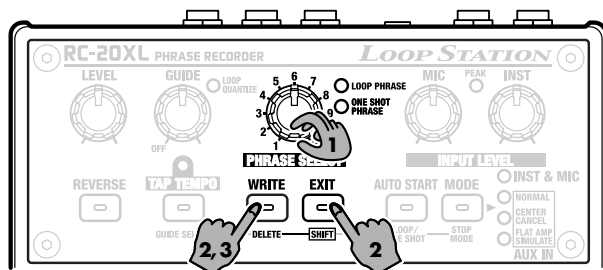

1. À l'aide du bouton PHRASE SELECT, sélectionnez la phrase à effacer.
2. Appuyez simultanément sur les boutons WRITE et SHIFT (EXIT). Leur témoin clignote.
3. Appuyez sur la touche DELETE (WRITE) pour supprimer les données. Pour annuler, appuyez sur la touche EXIT.

Le témoin s'allume pendant la suppression des données, puis s'éteint.



Ne placez jamais la RC-20XL hors tension tant que le témoin WRITE ou EXIT est allumé sous peine de perdre toutes les données de l'appareil.

* Il n'est pas possible d'effacer tous les emplacements mémoire en une seule opération.

Protection contre l'écriture

Vous pouvez éviter la suppression ou la sauvegarde accidentelle des phrases. Ceci est appelé le "mode de protection contre l'écriture".

Pour passer en mode de protection contre l'écriture, maintenez la touche WRITE enfoncée lors de la mise sous tension. Vérifiez que les quatre témoins à droite de la touche MODE soient allumés, puis relâchez la touche.

Ce mode disparaît avec la mise hors tension. Lors de la prochaine mise sous tension, vous pourrez effacer et sauvegarder vos phrases.

Tempo et signature rythmique

La RC-20XL permet de régler séparément le tempo et la signature rythmique de chaque phrase. Ces réglages déterminent également le mode de reproduction du signal guide et le mode de bouclage. En d'autres termes, si le tempo et la signature ont été correctement réglés avant l'enregistrement, le bouclage des phrases est extrêmement simple.

- * *4/4 est la signature rythmique par défaut. Si vous enregistrez une phrase en 4/4, le réglage de la signature rythmique n'est pas nécessaire.*

Fonction Loop Quantize

L'instant où vous stoppez l'enregistrement est crucial quant à la réussite du bouclage des phrases. Sur d'autres appareils, il était nécessaire de s'entraîner de longues heures et d'apprendre à bien maîtriser les pédales. Sur la RC-20XL, par contre, la nouvelle fonction Loop Quantize ajuste automatiquement la longueur de la phrase par rapport au tempo défini afin de créer une boucle parfaite (même si l'enregistrement a été arrêté légèrement trop tôt ou trop tard).

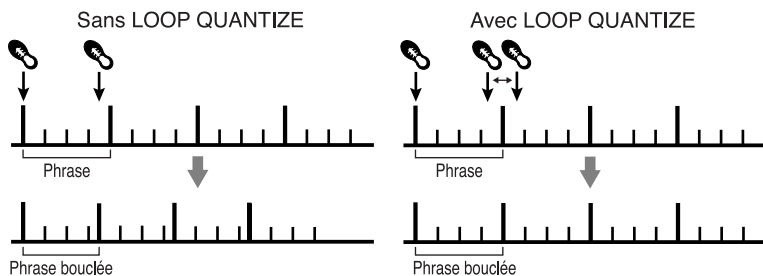

- * *La fonction Loop Quantize ne fonctionne que si un tempo a été défini avant l'enregistrement (témoin LOOP QUANTIZE allumé). Si aucun tempo n'a été fixé avant l'enregistrement ou lors des Overdubs, la fonction Loop Quantize n'est pas opérationnelle (témoin LOOP QUANTIZE éteint).*

À propos des réglages de tempo automatique

Lorsqu'une phrase est enregistrée sans réglage de tempo, le tempo est déterminé automatiquement une fois l'enregistrement terminé.

- * *Cette fonction automatique calcule le tempo selon la durée de l'enregistrement et avec une signature de 4/4 (et de quatre temps par mesure). Si vous utilisez un nombre différent de temps, consultez la page 34 avant d'enregistrer.*

Réglage du tempo

Si vous devez enregistrer le signal d'un instrument ou d'un micro respectivement reliés à l'entrée INST ou MIC jacks, réglez le tempo avant l'enregistrement.

Vous pouvez par la suite changer le tempo de lecture de la phrase sauvegardée.

* Si vous souhaitez conserver le nouveau tempo de lecture, n'oubliez pas de sauvegarder la phrase. Sinon, le nouveau réglage de tempo sera perdu.

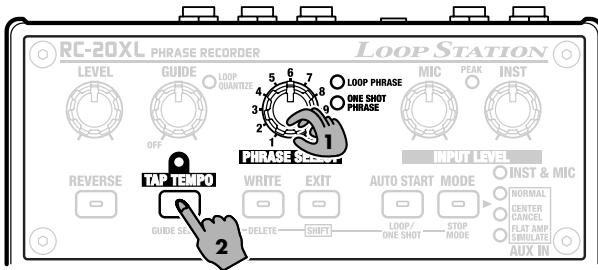

1. Avec le bouton PHRASE SELECT, sélectionnez la piste à utiliser.

Si vous enregistrez une nouvelle phrase, choisissez une piste libre.

2. Appuyez ensuite plusieurs fois en rythme sur la touche TAP TEMPO.

Le tempo est défini en fonction des intervalles laissés entre chaque battement.

- * Vous pouvez aussi définir le tempo à l'aide de la pédale droite au lieu de la touche TAP TEMPO. Vous ne pouvez toutefois pas utiliser la pédale droite en cours de lecture.
- * Vous ne pouvez pas régler le tempo des phrases bouclées sur un intervalle inférieur à environ 1,5 seconde.
- * Il est possible d'enregistrer une phrase avec le tempo/signature de la phrase précédemment sélectionnée. Pour ce faire, appuyez une fois sur TAP TEMPO ou sur la pédale droite.
- * En lançant l'enregistrement sans définir de tempo préalable, vous pouvez créer une phrase bouclée sans faire appel à la fonction de quantisation Loop Quantize.



Vous ne pouvez pas définir ou modifier le tempo d'une phrase en mémoire temporaire. Sauvegardez la phrase sur une piste (p. 29).

Réglage de signature rythmique

Si la phrase à enregistrer n'est pas en 4/4, il faut définir la signature avant de procéder à l'enregistrement.

- * Il n'est pas possible de modifier la signature rythmique après l'enregistrement.
- * Le dénominateur de la signature doit impérativement être "4".

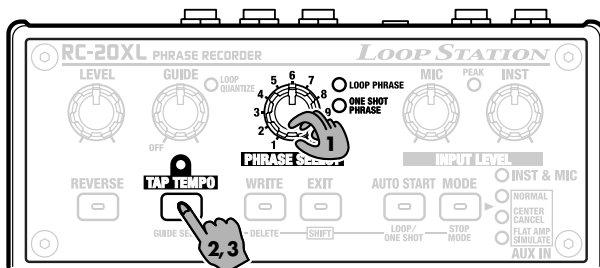

- 1. Au moyen du bouton PHRASE SELECT, sélectionnez la piste sur laquelle doit être enregistrée la phrase.**
- 2. Tenez enfoncée la touche TAP TEMPO pendant au moins deux secondes.**
Son témoin se met à clignoter, puis s'éteint. Vous passez alors en mode de réglage de la signature rythmique.
- 3. Appuyez ensuite sur le TAP TEMPO autant de fois que l'exige la signature rythmique souhaitée.**
Une fois la signature définie, le témoin se met à clignoter et vous revenez automatiquement en mode de réglage du tempo.



Si vous maintenez enfoncée la touche TAP TEMPO pour régler le temps immédiatement après avoir réglé le tempo, l'action sur la touche est interprétée comme un réglage du tempo, ce qui peut vous faire modifier le tempo de façon involontaire. Attendez entre le réglage de tempo et le réglage de la mesure.

À propos du signal guide

Un signal guide est émis lors de la lecture ou de l'enregistrement des phrases.

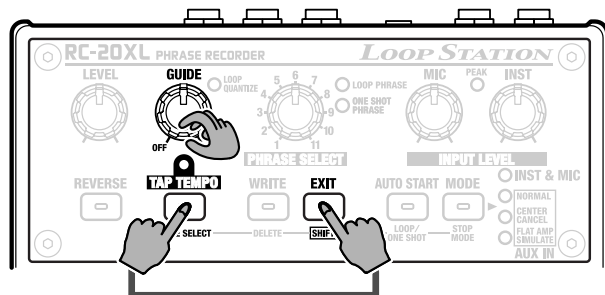

Modification du son du signal guide

Il est possible de régler le volume du signal guide avec le bouton GUIDE. Pour ne pas entendre le signal guide, placez simplement le bouton GUIDE sur OFF. Pour modifier le son du signal guide, maintenez la touche EXIT enfoncée, puis appuyez sur la touche TAP TEMPO. Chaque pression sur la touche TAP TEMPO permet de changer de signal guide (parmi huit types).

* Le signal guide choisi est mémorisé lors de la sauvegarde de la phrase (p.29).



Aucun signal guide n'est émis lors de l'enregistrement des phrases pour lesquelles aucun tempo n'a été défini. Par contre, le tempo de la phrase reste calculé automatiquement une fois l'enregistrement terminé. Le signal guide est alors relu pendant la lecture.

Assistance

Mise sous tension impossible

• Y a-t-il une enceinte ou un amplificateur relié(e) à la sortie OUTPUT ?

→ Si la RC-20XL fonctionne sur piles, elle n'est sous tension que lorsqu'un câble est branché à la sortie OUTPUT. Vérifiez les connexions (p. 9).

• Les piles sont peut-être usées ?

→ Installez des piles neuves (p. 8).

• Utilisez-vous le bon adaptateur secteur (non fourni) ?

→ Vérifiez les connexions (p. 9).

Aucun son/son faible

• Les connexions avec les autres appareils sont-elles correctes ?

→ Vérifiez les connexions (p. 9).

• Le volume de l'ampli guitare ou de l'appareil connecté est peut-être baissé.

→ Vérifiez le volume.

• Le câble de connexion utilisé est peut être de type résistif.

→ Servez-vous d'un câble de connexion non résistif.

Signal de l'enregistrement/Overdub trop faible

→ Réglez le volume d'enregistrement au moyen du bouton LEVEL.

Signal guide trop faible

→ Réglez le volume du signal guide au moyen du potentiomètre GUIDE.

→ Le signal guide est émis lorsque :

- Un tempo a été défini avant l'enregistrement d'une phrase vierge.
- Une phrase est relue.

L'enregistrement/Overdub est interrompu prématurément

→ La mémoire est saturée. Effacez les phrases inutiles (p. 31), puis relancez l'enregistrement/Overdub.

L'enregistrement ne s'arrête pas dès que j'appuie sur la pédale

→ La longueur de la phrase est ajustée automatiquement lorsque la fonction Loop Quantize est active ou lors de l'enregistrement de phrases inférieures à 1,5 seconde. L'enregistrement ne s'arrête donc pas aussitôt que vous appuyez sur la pédale.

L'enregistrement démarre immédiatement même si la fonction Auto Start est activée.

→ S'il y a beaucoup de bruit (en raison d'une distorsion, par exemple), ce bruit risque de déclencher l'enregistrement. Diminuez le bruit (en baissant le niveau de distorsion, par exemple).

Le témoin LOOP PHRASE ou ONE SHOT PHRASE clignote même lorsqu'il devrait y avoir assez de temps pour enregistrer

→ Dans les cas suivants, la mémoire temporaire réservée à l'Overdub (p. 28) est allouée séparément des phrases. Comme les calculs du temps d'enregistrement doivent prendre en compte la mémoire temporaire, le témoin LOOP PHRASE ou ONE SHOOT PHRASE peut clignoter :

- Lorsqu'une phrase est sélectionnée.
- Si le tempo de lecture est modifié.
- Lorsque vous sauvegardez une phrase.

J'ai enregistré une phrase très courte, mais sa longueur a été modifiée.

- La longueur minimum d'une phrase bouclée est d'environ 1,5 seconde. Si la phrase enregistrée est plus courte, sa longueur va être automatiquement multipliée par un facteur de 2, 4 ou 8 jusqu'à ce qu'elle atteigne une longueur acceptable.

Impossible de passer en lecture inversée

- Vous ne pouvez pas passer en lecture inversée dans les cas suivants :
 - Lors du changement de phrases (pendant que le témoin PLAY clignote).
 - Lors du changement de tempo (le témoin LOOP PHRASE ou ONE SHOT PHRASE clignote).

Impossible de modifier le tempo de lecture

- Vous ne pouvez pas modifier le tempo de lecture dans les cas suivants :
 - Si la phrase n'a pas été sauvegardée.
 - Si vous utilisez l'Overdub
 - Lors du changement de phrases (pendant que le témoin PLAY clignote)
 - Lorsque vous réglez le tempo de phrases bouclées sur un intervalle inférieur à la durée minimale d'enregistrement d'environ 1,5 secondes.

Le tempo automatique est étrange

- Lorsqu'une phrase inférieure à environ 1,5 seconde est enregistrée avec un nombre de temps supérieur à cinq, le signal guide peut ne jouer que sur la moitié des temps. Dans ce cas, enregistrez à nouveau la phrase avec une durée deux fois plus importante.

Caractéristiques techniques

Niveau d'entrée nominal

INST : -20 dBu (variable)
MIC : -40 dBu (variable)
AUX IN : -10 dBu

Impédance d'entrée

INST : 1 M Ω
MIC : 1 k Ω
AUX IN : 47 k Ω

Niveau de sortie nominal

OUTPUT : -20 dBu

Impédance de sortie

1 k Ω

Impédance de charge conseillée

10 k Ω ou supérieure

Mémoire interne

Enregistrement : 16 minutes (max.)
Nombre maximum de phrases :
11 phrases (max.)

Réglages

Pédale REC/PLAY/OVERDUB, pédale STOP/TAP TEMPO, bouton INST, bouton MIC, bouton PHRASE SELECT, bouton GUIDE, bouton LEVEL, touche REVERSE, touche TAP TEMPO, touche WRITE, touche EXIT, touche AUTO START, touche MODE.

Témoins

POWER (sert également de témoin d'usure des piles), REC, PLAY, OVERDUB, PEAK, LOOP QUANTIZE, LOOP PHRASE, ONE SHOT PHRASE, TAP TEMPO, REVERSE, WRITE, EXIT, AUTO START, MODE, INST & MIC, NORMAL, CENTER CANCEL, FLAT AMP SIMULATE.

Connecteurs

Jack INST (6,35 mm)
Jack MIC (6,35 mm)
Mini-Jack AUX IN (stéréo)
Jack stéréo PHRASE SHIFT (6,35 mm)
REVERSE Jack (6,35 mm)
OUTPUT Jack (6,35 mm)
Embase d'adaptateur secteur

Alimentation

9 Vcc : Piles sèches (R6/LR6 (AA)) x 6
Adaptateur secteur (série PSA)

Consommation électrique

120 mA (9 V max.)

* Autonomie en continu :

Salines : 6 heures

Alcalines : 16 heures

Ces valeurs varient avec les conditions d'utilisation.

Dimensions

173 (l) x 158 (p) x 57 (h) mm

Poids

1,2 kg (avec piles)

Accessoires

Mode d'emploi

Feuillet ("CONSIGNES DE SÉCURITÉ", "REMARQUES IMPORTANTES" et "Information").

Piles (AA) x 6

CD de sons pour RC-20XL (échantillons)

Options

Adaptateur secteur (série PSA)

Pédales (FS-5U)

* 0 dBu = 0,775 Veff.

* Caractéristiques et/ou apparence sujettes à modifications sans préavis.

Index

A

- Alimentation 10
- AUTO START 13, 16, 21

C

- CENTER CANCEL 15, 20
- Clear 17, 19, 28
- Connexions 9

D

- Suppression 31

E

Effacer

- Données sauvegardées sur les pistes ... 31
- La phrase en mémoire temporaire 28

Enregistrement

- D'un appareil (AUX IN) 14
- Avec l'entrée INST ou MIC 12
- Entraînement 20

F

- FLAT AMP SIMULATE 15, 20
- Flat Amp Simulator 15

G

- Guide, signal 35

L

- Lecture 13, 17
- Lecture en boucle 22
- Lecture inversée 26
- Loop Quantize 13, 32
- LOOP/ONE SHOT 5, 22

M

- Minimum, (enregistrement) 37

O

- One-shot, lecture 22
- Overdub 12–13, 17

P

- Pédale 24
- Phrase Shift 24
- Phrase, piste 28
- Piles 8
- Piste de travail 20
- Protection contre l'écriture, mode 28, 31

R

- Redo 6, 17, 19
- Redéclenchement de la lecture 22

S

- Sauvegarde 29
- Signature rythmique 32, 34
- Son sur son 12
- STOP, MODE 5
- Stop, Mode 23

T

- TAP TEMPO 21, 33
- Tempo 21, 32
- Temporaire, mémoire 28

U

- Undo 6, 17, 19



Cet appareil est conforme aux directives européennes EMC 89/336/EEC et LVD 73/23/EEC.

Pays de l'UE

For the USA

FEDERAL COMMUNICATIONS COMMISSION RADIO FREQUENCY INTERFERENCE STATEMENT

This equipment has been tested and found to comply with the limits for a Class B digital device, pursuant to Part 15 of the FCC Rules. These limits are designed to provide reasonable protection against harmful interference in a residential installation. This equipment generates, uses, and can radiate radio frequency energy and, if not installed and used in accordance with the instructions, may cause harmful interference to radio communications. However, there is no guarantee that interference will not occur in a particular installation. If this equipment does cause harmful interference to radio or television reception, which can be determined by turning the equipment off and on, the user is encouraged to try to correct the interference by one or more of the following measures:

- Reorient or relocate the receiving antenna.
- Increase the separation between the equipment and receiver.
- Connect the equipment into an outlet on a circuit different from that to which the receiver is connected.
- Consult the dealer or an experienced radio/TV technician for help.

This device complies with Part 15 of the FCC Rules. Operation is subject to the following two conditions:

- (1) This device may not cause harmful interference, and
- (2) This device must accept any interference received, including interference that may cause undesired operation.

Unauthorized changes or modification to this system can void the users authority to operate this equipment. This equipment requires shielded interface cables in order to meet FCC class B Limit.

Canada

NOTICE

This Class B digital apparatus meets all requirements of the Canadian Interference-Causing Equipment Regulations.

AVIS

Cet appareil numérique de la classe B respecte toutes les exigences du Règlement sur le matériel brouilleur du Canada.



BOSS Corporation

G6017384-DS