

ONKYO

Français

Español

Integrated Amplifier

A-9070

Introduction Fr-2
Introducción..... Es-2

Connexions Fr-13
Conexiones Es-13

Mise sous tension et
opérations de base Fr-26
Encendido y operaciones
básicas..... Es-26

Opérations plus
sophistiquées..... Fr-35
Operaciones avanzadas Es-35

Autres Fr-41
Otros..... Es-41

Manuel d'instructions

Nous vous remercions d'avoir acheté un Amplificateur Intégré Onkyo. Veuillez lire attentivement ce manuel avant de procéder aux branchements et de brancher l'appareil.

Suivre les instructions de ce manuel vous permet d'obtenir les performances et un plaisir d'écoute optimaux grâce à votre nouveau Amplificateur Intégré. Veuillez conserver ce manuel pour une consultation ultérieure.

Manual de Instrucciones

Gracias por comprar un Amplificador Integrado Onkyo. Lea completamente este manual antes de hacer las conexiones y enchufar la unidad.

Si sigue las instrucciones de este manual podrá obtener un rendimiento y un disfrute óptimos de su nuevo Amplificador Integrado.

Guarde este manual para futuras consultas.

ATTENTION:

AFIN DE REDUIRE LES RISQUES D'INCENDIE ET DE DECHARGE ELECTRIQUE, NE PAS EXPOSER CET APPAREIL A LA PLUIE OU A L'HUMIDITE.

DANGER:

AFIN D'EVITER TOUT DANGER DE DECHARGE ELECTRIQUE, NE PAS OUVRIR LE BOITIER (OU L'ARRIERE) DE L'APPAREIL. CONFIER TOUT TRAVAIL D'ENTRETIEN OU DE REPARATION A UN TECHNICIEN QUALIFIE.



WARNING
RISK OF ELECTRIC SHOCK
DO NOT OPEN

AVIS
RISQUE DE CHOC ELECTRIQUE
NE PAS OUVRIIR



Un symbole d'éclair fléché dans un triangle équilatéral est destiné à attirer l'attention de l'utilisateur sur le fait que certains organes internes non-isolés de l'appareil sont traversés par un courant électrique assez dangereux pour constituer un risque d'électrocution.



Un point d'exclamation dans un triangle équilatéral est destiné à attirer l'attention de l'utilisateur sur des instructions importantes relatives à l'entretien et à l'utilisation du produit.

Remarques importantes pour votre sécurité

1. Veuillez lire ces instructions.
2. Veuillez conserver ces instructions.
3. Respectez tous les avertissements.
4. Suivez toutes les instructions.
5. Ne vous servez pas de cet appareil à proximité d'eau.
6. Essuyez le boîtier avec un chiffon sec uniquement.
7. Ne bloquez pas les orifices d'aération. Installez cet appareil en suivant les instructions du fabricant.
8. Ne le placez pas à proximité de sources de chaleur telles que radiateurs, chauffage, poêles ou autre dispositif (y compris les amplificateurs) générateur de chaleur.
9. N'essayez pas de circonvenir le dispositif de sécurité que représente une fiche polarisée ou une fiche avec mise à la terre. Une fiche polarisée dispose de deux lames dont l'une est plus large que l'autre. Une fiche avec terre est munie de deux lames ainsi que d'une broche de mise à la terre. La lame la plus large ou la broche assurent votre sécurité. Si la fiche fournie ne peut être insérée dans la prise murale, demandez à un électricien de remplacer la prise.
10. Protégez le cordon d'alimentation en évitant qu'on ne marche pas dessus et qu'il ne soit plié (notamment au niveau des fiches, des cache-câbles et de la sortie de l'appareil).
11. Servez-vous exclusivement des fixations/accessoires préconisés par le fabricant.
12. Utilisez exclusivement le chariot, le support, le trépied, la fixation ou la table spécifié(e) par le fabricant ou vendu(e) avec l'appareil. Un chariot contenant l'appareil doit toujours être déplacé avec précaution pour éviter qu'il ne se renverse et blesse quelqu'un.
13. Débranchez l'appareil durant un orage ou lorsqu'il reste inutilisé longtemps.
14. Veuillez faire appel à un technicien qualifié pour l'entretien. Un entretien est indispensable si l'appareil a été endommagé d'une façon ou d'une autre : cordon d'alimentation ou fiche endommagée, liquide renversé ou chute de petits objets dans l'appareil, exposition à la pluie ou à une humidité excessive, fonctionnement anormal ou chute de l'appareil.
15. Dommages nécessitant réparation
Débranchez l'appareil du secteur et confiez-le à un technicien qualifié lorsque :
 - A. Le cordon d'alimentation ou sa fiche sont endommagés.
 - B. Des objets sont tombés dans l'appareil ou du liquide a été renversé et a pénétré ce dernier.
 - C. L'appareil a été exposé à la pluie.
 - D. L'appareil ne semble pas fonctionner normalement lorsque vous l'utilisez en respectant les instructions données. N'effectuez que les réglages préconisés dans le manuel car un mauvais réglage d'autres commandes risque d'endommager l'appareil et nécessitera un long travail de remise en état par un technicien qualifié.
 - E. L'appareil est tombé ou son boîtier est endommagé.
 - F. Ses performances semblent affectées.
16. Pénétration de corps étrangers et de liquide
Veuillez à ne pas insérer d'objets à l'intérieur de l'appareil car ils pourraient toucher des points de tension dangereux ou provoquer des court-circuits : il y a risque d'incendie ou d'électrocution.
Veuillez à ne jamais exposer l'appareil à des gouttes ou des jets d'eau. Ne déposez aucun objet contenant un liquide (un vase, par exemple) sur l'appareil.
Ne déposez pas de bougies ou d'autres objets brûlants sur cette appareil.
17. Piles
Songez à l'environnement et veillez dès lors à respecter les consignes officielles pour la liquidation de piles épuisées.
18. Veillez à n'installer cet appareil que dans un rack ou un meuble qui n'entrave pas la ventilation. Laissez un espace libre de 30 cm au-dessus et à côté de l'appareil ainsi que 10 cm en face arrière. La face arrière du rack ou du meuble doit se trouver à 10 cm ou plus du mur pour assurer une aération adéquate en vue de dissiper la chaleur.

AVERTISSEMENT POUR
SUPPORTS À ROULETTES



S3125A

Précautions

- 1. Enregistrement et droits d'auteur**—Outre pour l'utilisation privée, tout enregistrement d'œuvres protégées par des droits d'auteur est interdit sans l'accord préalable du détenteur de ces droits.
- 2. Fusible**—Le fusible à l'intérieur du appareil ne peut pas être remplacé par l'utilisateur. Si vous n'arrivez pas à mettre l'appareil sous tension, adressez-vous à votre revendeur Onkyo.
- 3. Entretien**—Essayez régulièrement le boîtier de l'appareil avec un chiffon doux et sec. Vous pouvez éliminer les taches rebelles avec un chiffon légèrement imbibé d'eau et de détergent doux. Essayez ensuite l'appareil avec un chiffon propre et sec. N'utilisez jamais de chiffons rêches, de dissolvant, d'alcool ou d'autres solvants chimiques car ceux-ci pourraient endommager la finition ou faire disparaître la sérigraphie du boîtier.

4. Alimentation

AVERTISSEMENT

LISEZ LES CONSIGNES SUIVANTES AVANT DE BRANCHER L'APPAREIL AU SECTEUR POUR LA PREMIÈRE FOIS.

La tension du secteur change selon le pays. Vérifiez que la tension du secteur dans votre région correspond aux caractéristiques électriques figurant en face arrière de l'appareil (CA 230 V, 50 Hz ou CA 120 V, 60 Hz, par exemple).

Pour débrancher l'unité du secteur, veuillez déconnecter le cordon d'alimentation. Songez à faire le nécessaire pour que la fiche du cordon soit accessible à tout moment.

Pour les modèles dotés du bouton **[POWER]**, ou dotés à la fois du bouton **[POWER]** et du bouton **[ON/STANDBY]** :

Presser le bouton **[POWER]** pour sélectionner le mode OFF ne permet de se déconnecter du secteur. Si vous n'avez pas l'intention d'utiliser l'appareil pendant une période prolongée, débranchez le cordon d'alimentation de la prise murale.

Pour les modèles dotés uniquement du bouton **[ON/STANDBY]** :

Presser le bouton **[ON/STANDBY]** pour sélectionner le mode veille ne permet de se déconnecter du secteur. Si vous n'avez pas l'intention d'utiliser l'appareil pendant une période prolongée, débranchez le cordon d'alimentation de la prise murale.

5. Prévention de la perte d'acuité auditive Prudence

Une pression sonore excessive provenant d'oreillettes ou d'un casque peut entraîner une perte d'acuité auditive.

6. Piles et exposition à la chaleur

Avvertissement

Évitez d'exposer les piles (dans leur emballage ou installées dans un appareil) à une chaleur excessive (en plein soleil, près d'un feu etc.).

- 7. Ne touchez jamais cet appareil avec des mains mouillées**—Ne manipulez jamais cet appareil ou son cordon d'alimentation avec des mains mouillées ou humides. Si de l'eau ou tout autre liquide pénètre à l'intérieur de l'appareil, faites-le vérifier par votre revendeur Onkyo.

8. Remarques concernant la manipulation

- Si vous devez transporter cet appareil, servez-vous de l'emballage d'origine pour l'emballer comme il l'était lors de son acquisition.
- Ne posez pas d'objets en caoutchouc ou en plastique à demeure sur cet appareil car ils risquent de laisser des marques sur le boîtier.
- Les panneaux supérieur et latéraux de l'appareil peuvent devenir chauds après un usage prolongé. C'est parfaitement normal.
- Si vous n'utilisez pas l'appareil durant une période assez longue, il risque de ne pas fonctionner convenablement à la prochaine mise sous tension; veuillez donc à l'utiliser de temps en temps.

Modèle pour les Canadiens

REMARQUE : CET APPAREIL NUMÉRIQUE DE LA CLASSE B EST CONFORME À LA NORME NMB-003 DU CANADA.

Sur les modèles dont la fiche est polarisée :

ATTENTION : POUR ÉVITER LES CHOCS ÉLECTRIQUES, INTRODUIRE LA LAME LA PLUS LARGE DE LA FICHE DANS LA BORNE CORRESPONDANTE DE LA PRISE ET POUSSER JUSQU'AU FOND.

Modèles pour l'Europe

Déclaration de Conformité	
Nous, ONKYO EUROPE ELECTRONICS GmbH LIEGNITZERSTRASSE 6, 82194 GROEBENZELL ALLEMAGNE	
garantissons que le produit ONKYO décrit dans ce manuel est conforme aux normes techniques: EN60065, EN55013, EN55020 et EN61000-3-2, -3-3.	
GROEBENZELL, ALLEMAGNE 	
ONKYO EUROPE ELECTRONICS GmbH	

Accessoires fournis

Assurez-vous que le carton contient bien les accessoires suivants :

Télécommande et deux piles

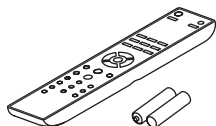

Télécommande (RC-830S) (1)
Piles (R03/AAA) (2)

Cordon d'alimentation

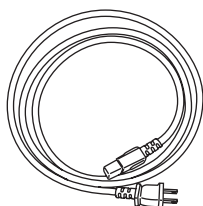

Câble d'alimentation (5,9 pieds/1,8 m) (1)
(Le type de fiche varie d'un pays à l'autre.)

* La lettre figurant à la fin du nom du produit dans les catalogues et sur l'emballage indique la couleur du produit. Les caractéristiques techniques et le fonctionnement du produit ne changent pas, quelle que soit la couleur du produit.

Fonctionnalités

- (Modèles nord-américains) 140 W/Ch (4 ohm, 20 Hz - 20 kHz, 0,05%, 2 canaux alimentés, FTC)
- (Modèles européens) 140 W/Ch (4 ohm, 20 Hz - 20 kHz, 0,05%, 2 canaux alimentés, IEC)
- A WRAT (Technologie avancée d'amplification à large bande)
- DIDRC (Circuit dynamique de réduction de la distorsion intermodulaire)
- Amplificateur symétrique parallèle avec circuit Darlington inversé à trois étages
- Disposition symétrique de l'étage d'alimentation
- Quatre grands condensateurs de 15 000 µF
- Construction latérale de la carte de circuit pour réduire les vibrations
- Circuits numériques/analogiques distincts
- Affichage statique du bruit
- Technologie PLL à scintillement ultra faible
- CNA Wolfson distincts à 192 kHz/24 bits (WM8742) pour les canaux G/D
- Mode Direct
- Commande de tonalité (graves/aigus)
- Contrôle de la balance
- Amplificateur indépendant de casque
- Égaliseur phono discret
- Entrée phono (MM/MC)
- Fonction de désempase*1
- 3 entrées numériques (2 coaxiales et 1 optique)
- Entrées RCA en laiton massif usiné, plaquées or
- Bornes d'enceinte transparentes, plaquées or, comportant un code couleur
- Gradateur d'affichage (normal/faible)

*1 Cette fonction ne s'applique qu'aux fréquences d'échantillonnage suivantes : 32 kHz, 44,1 kHz, 48 kHz. Les autres fréquences ne sont pas prises en charge.

Table des matières

Introduction

Remarques importantes pour votre sécurité	2
Précautions	3
Accessoires fournis	4
Fonctionnalités	5
Avant d'utiliser l'Amplificateur Intégré	7
Mise en place des piles	7
Utilisation de la télécommande	7
Installation du Amplificateur Intégré	8
Découverte du Amplificateur Intégré	9
Panneau avant	9
Panneau arrière	11
Télécommande	12

Connexions

Connexions	13
Branchement de vos enceintes	13
Câble et prises	16
Branchement du cordon d'alimentation	16
Branchement d'un Lecteur CD	17
Branchement d'une station d'accueil Onkyo	18
Branchement d'un tuner	19
Raccordement d'appareils Onkyo RI	20
Branchement d'une platine disque	21
Branchement d'une platine cassette	21
Branchement d'un appareil d'enregistrement	22
Utilisation de l'Amplificateur Intégré comme Preamplificateur	23
Séparation des préamplificateurs et amplificateurs principaux	24
Utilisation de l'Amplificateur Intégré comme Amplificateur de puissance	25

Mise sous tension et opérations de base

Opérations de base	26
Mise sous/hors tension de l'Amplificateur Intégré	26
Sélection des enceintes A et enceintes B	27
Ajustement du volume	27
Sélection de la source d'entrée	28
Ajustement de la luminosité de l'écran	28
Utilisation de la fonction Direct	28
Réglage des aigus, des graves et de la balance	29
Changement des informations à l'écran	30
Mise en sourdine du son	31
Utilisation d'un casque	31
Commande d'autres appareils Onkyo	32
Commandes de l'Onkyo Lecteur CD	32
Commande de la station d'accueil Onkyo	33
Commande du tuner de réseau Onkyo	34

Opérations plus sophistiquées

Configuration personnalisée	35
Modification des noms d'entrée	35
Ignorer les entrées inutilisées	36
Réglage du niveau sonore du casque	37
Réglage de la fonction Veille automatique	38
Réglage de la route	39
Rétablissement des réglages par défaut	40

Autres

Dépannage	41
Caractéristiques techniques	43

Avant d'utiliser l'Amplificateur Intégré

Mise en place des piles

- 1 Pour ouvrir le compartiment à piles, appuyez sur le petit creux et retirez le couvercle en le faisant glisser.

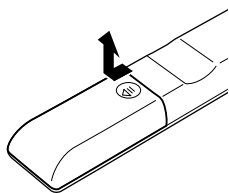

- 2 Insérez les deux piles (type R03/AAA) fournies dans le compartiment à piles en veillant à bien respecter les polarités.

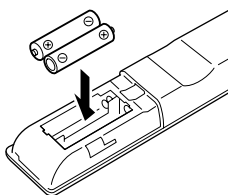

- 3 Remettez le couvercle en place et faites-le glisser pour le verrouiller.

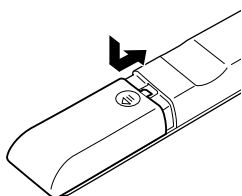

Remarque

- Si la télécommande ne fonctionne pas correctement, essayez de remplacer les piles.
- Ne mélangez pas des piles neuves avec des piles usagées et n'insérez pas des piles de types différents.
- Si vous prévoyez de ne pas utiliser votre télécommande pendant un certain temps, retirez les piles pour éviter tout risque d'endommagement par fuite ou corrosion.
- Retirez immédiatement les piles usagées de la télécommande pour éviter tout risque d'endommagement par fuite ou corrosion.

Utilisation de la télécommande

Pour utiliser la télécommande, pointez-la vers le capteur de télécommande de l'amplificateur intégré, tel qu'indiqué ci-dessous.

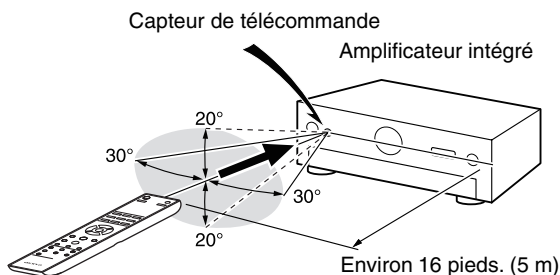

Remarque

- Il se peut que la télécommande ne fonctionne pas correctement si l'amplificateur intégré est exposé à une lumière vive (lumière directe du soleil ou éclairage fluorescent). Gardez ceci à l'esprit lorsque vous installez votre système.
- Si une télécommande du même type est utilisée dans la même pièce ou si l'amplificateur intégré est installé à proximité d'un appareil utilisant des rayons infrarouges, la télécommande risque de ne pas fonctionner correctement.
- Ne posez rien sur la télécommande (un livre, par exemple) : les boutons risqueraient d'être maintenus enfoncés, ce qui aurait pour effet d'user prématurément les piles.
- La télécommande risque de ne pas fonctionner correctement si l'amplificateur intégré est installé dans un meuble doté de portes en verre teinté. Gardez ceci à l'esprit lorsque vous installez votre système.
- La télécommande ne fonctionnera pas si un obstacle se trouve entre cette dernière et le capteur infrarouge de l'amplificateur intégré.

Installation du Amplificateur Intégré

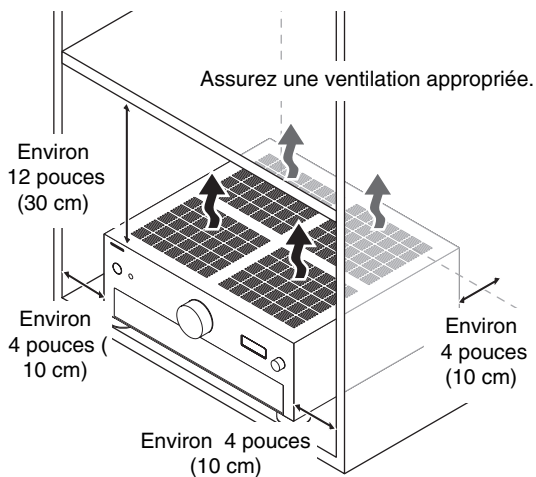

Installez l'amplificateur intégré dans un meuble ou sur une étagère solide. Placez-le de manière à ce que son poids soit uniformément réparti sur les quatre pieds. N'installez pas l'amplificateur intégré dans un endroit soumis à des vibrations ou instable.

L'amplificateur intégré est conçu pour obtenir une efficacité de conversion élevée ; cependant, sa température est beaucoup plus élevée que celle des autres équipements audio. Par conséquent, assurez-vous de ne pas gêner la dissipation thermique en assurant une ventilation appropriée.

Découverte du Amplificateur Intégré

Panneau avant

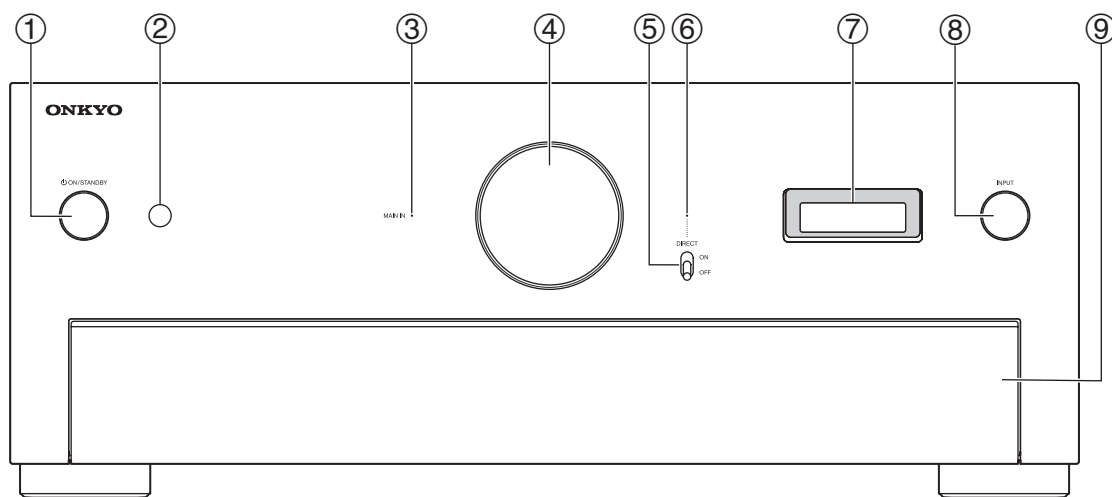

Pour toute information complémentaire, référez-vous aux pages indiquées entre parenthèses.

- ① **Bouton ON/STANDBY** (→ page 26)
Permet de mettre l'amplificateur intégré en marche ou en veille.
- ② **Capteur de télécommande** (→ page 7)
Reçoit les signaux de la télécommande.
- ③ **DEL MAIN IN** (→ page 25)
S'allume quand l'amplificateur intégré est utilisé comme amplificateur de puissance (mode principal).
- ④ **Commande de volume** (→ page 27)
Ajuste le volume.
- ⑤ **Interrupteur DIRECT** (→ page 28)
Active ou désactive la fonction Direct.
- ⑥ **DEL DIRECT** (→ page 28)
S'allume lorsque l'amplificateur intégré est en mode Direct.
- ⑦ **Écran d'informations**
Fournit diverses informations.

- ⑧ **Sélecteur INPUT** (→ page 28)
Permet de sélectionner séquentiellement les sources d'entrée. Il est également utilisé pour divers réglages.
- ⑨ **Rabat avant**
Appuyez doucement sur l'extrémité inférieure du panneau avant pour ouvrir le rabat.

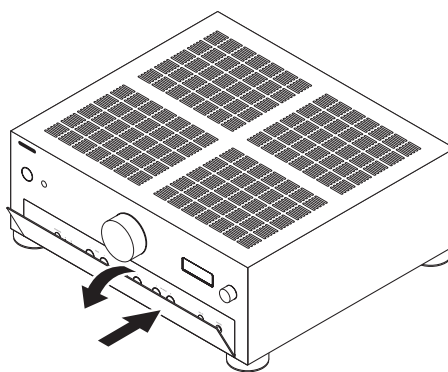

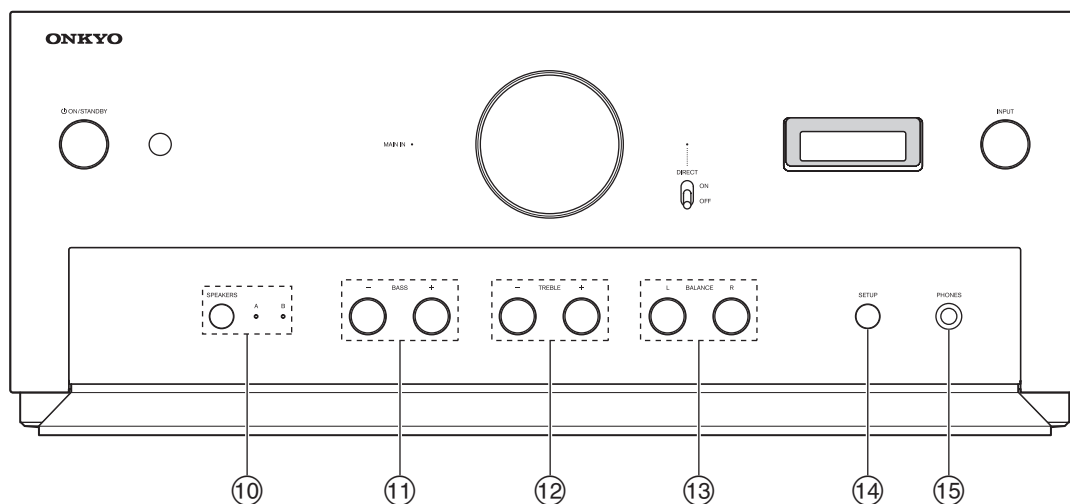

Pour toute information complémentaire, référez-vous aux pages indiquées entre parenthèses.

- ⑩ **Bouton SPEAKERS et DEL A/B (→ page 27)**
Sélectionne les enceintes A, enceintes B, ou les deux. Le **A** et **B** DEL indique quel ensemble d'enceintes est sélectionné.

⑪ **Boutons BASS +/- (→ page 29)**
Ajuste le niveau des sons graves. Appuyez sur le bouton une fois afin d'afficher la valeur actuelle du niveau.

⑫ **Boutons TREBLE +/- (→ page 29)**
Ajuste le niveau des sons aigus. Appuyez sur le bouton une fois afin d'afficher la valeur actuelle du niveau.
- ⑬ **Boutons BALANCE L/R (→ page 29)**
Ajuste la balance des canaux gauche et droit.

⑭ **Bouton SETUP (→ page 35)**
Sélectionne et confirme les réglages.

⑮ **Prise PHONES (→ page 31)**
Connecte le casque avec une fiche standard.

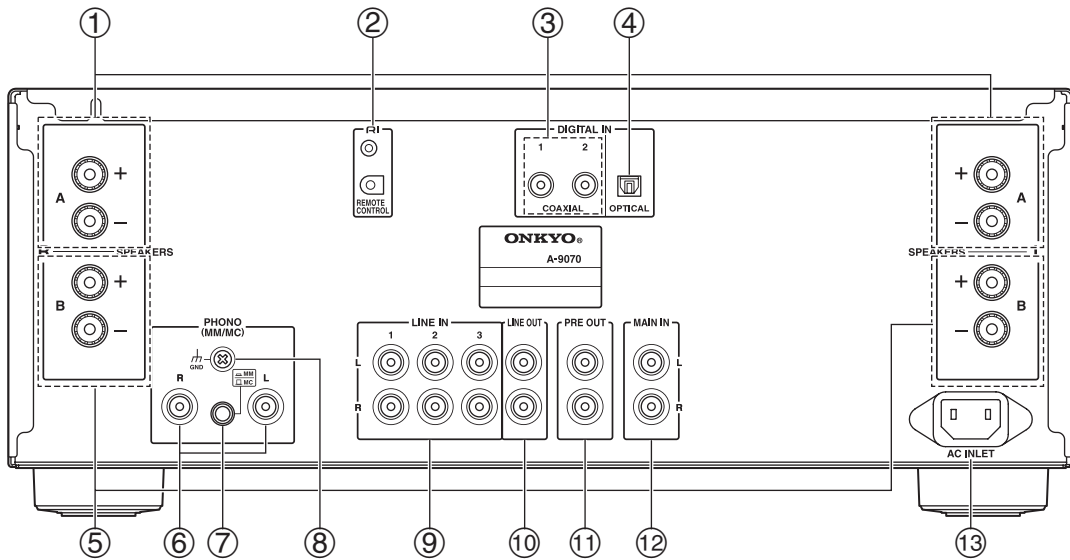

① Bornes SPEAKERS A

Permettent de connecter les enceintes A.

② Prises RI REMOTE CONTROL

Permettent de connecter les appareils Onkyo tels que les stations d'accueil Onkyo, les Lecteur CD ou les tuners de réseau avec les **RI** (Remote Interactive) prises.

③ Prises DIGITAL IN COAXIAL 1/2

Permettent de connecter des appareils tels que des Lecteur CD avec une sortie audio numérique coaxiale.

④ Prise DIGITAL IN OPTICAL

Permet de connecter des appareils tels que des Lecteur CD avec une sortie audio numérique optique.

⑤ Bornes SPEAKERS B

Permettent de connecter les enceintes B.

⑥ Prises PHONO (MM/MC) L/R

Permettent de connecter une platine disque avec une sortie audio analogique.

⑦ Sélecteur MM/MC

Réglez ce sélecteur selon le format de cellule de la platine disque (≡ **MM** / □ **MC**).

⑧ Vis GND

Permet de connecter le conducteur de terre de la platine disque.

⑨ Prises LINE IN 1/2/3 L/R

Permettent de connecter des appareils de lecture avec une sortie audio analogique.

⑩ Prises LINE OUT L/R

Permettent de connecter des appareils tels que les sources de niveau ligne analogiques. Les signaux d'entrée sont émis sans ajustement de niveau.

⑪ Prises PRE OUT L/R

Permettent de connecter un amplificateur de puissance quand l'amplificateur intégré est utilisé comme préamplificateur (mode pré).

⑫ Prises MAIN IN L/R

Permettent de connecter un préamplificateur de puissance quand l'amplificateur intégré est utilisé comme amplificateur de puissance (mode principal).

⑬ AC INLET

Permet de connecter le cordon d'alimentation. L'autre extrémité du cordon d'alimentation doit être branchée à une prise murale adaptée.

Voir « Connexions » pour plus d'informations sur les branchements (→ **pages 13 à 25**).

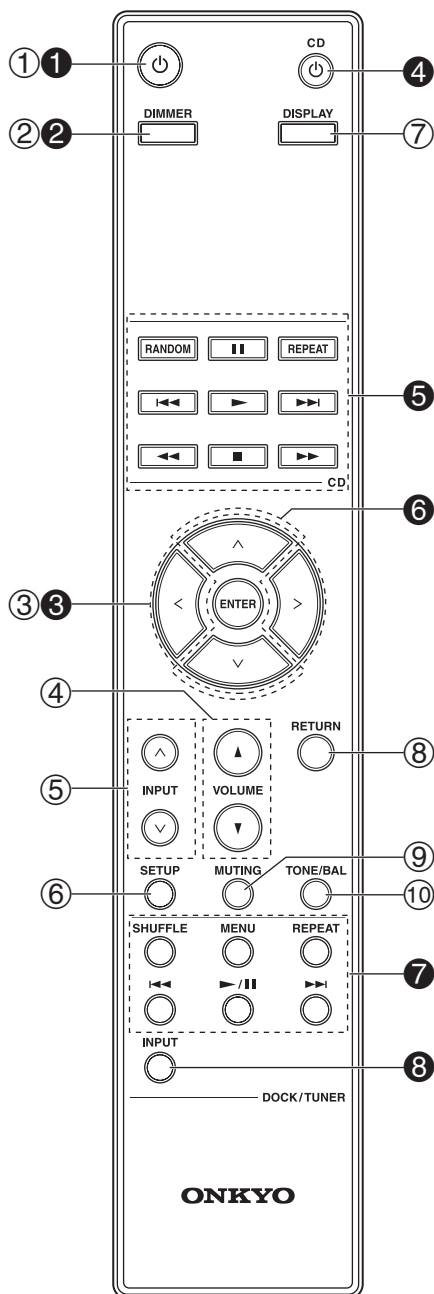

Pour toute information complémentaire, référez-vous aux pages indiquées entre parenthèses.

- ① **Bouton ϕ** (→ page 26)
Permet de mettre l'amplificateur intégré en marche ou en veille.
- ② **Bouton DIMMER** (→ page 28)
Permet de régler la luminosité de l'écran.
- ③ **Boutons $\wedge/\vee/</>$ et ENTER**
Permet de sélectionner et de régler les paramètres.
- ④ **Boutons VOLUME $\blacktriangle/\blacktriangledown$** (→ page 27)
Permet de régler le volume du amplificateur intégré.
- ⑤ **Boutons INPUT \wedge/\vee** (→ page 28)
Permet de sélectionner une source d'entrée.
- ⑥ **Bouton SETUP** (→ page 35)
Permet d'accéder au menu de configuration.
- ⑦ **Bouton DISPLAY** (→ page 30)
Permet d'afficher l'entrée actuelle, ainsi que les réglages.
- ⑧ **Bouton RETURN**
Permet de revenir à l'écran précédent lors de la modification des réglages.
- ⑨ **Bouton MUTING** (→ page 31)
Permet d'activer ou de désactiver le mode sourdine du amplificateur intégré.
- ⑩ **Bouton TONE/BAL** (→ page 29)
Permet d'ajuster la tonalité (grave/aigüe) et la balance du amplificateur intégré.

Vous pouvez également utiliser la télécommande pour contrôler Lecteur CD Onkyo (p. ex. C-7070) la station d'accueil Onkyo ou le tuner de réseau Onkyo (p. ex. T-4070).

Remarque

- Assurez vous que la télécommande est dirigée vers le Lecteur CD quand vous l'utilisez.
- Il est possible que la télécommande ne fonctionne pas avec certains appareils, ou seulement partiellement.
- Une connexion **RI** est nécessaire pour contrôler la station d'accueil Onkyo et le tuner de réseau Onkyo (→ page 20).
- Reportez-vous aux manuels fournis avec votre Lecteur CD Onkyo, tuner de réseau ou stations d'accueil RI.

■ Commandes du Lecteur CD Onkyo (→ page 32)

- ④ **Bouton ϕ CD**
- ⑤ **Boutons de mode de lecture**

■ Commande de la station d'accueil Onkyo (→ page 33)

- ① **Bouton ϕ**
- ② **Bouton DIMMER**
- ⑥ **Boutons \wedge/\vee et ENTER**
- ⑦ **Boutons de commande de la station d'accueil**

■ Contrôler le tuner de réseau Onkyo (→ page 34)

- ① **Bouton ϕ**
- ② **Bouton DIMMER**
- ③ **Boutons $\wedge/\vee/</>$ et ENTER**
- ⑦⑧ **Boutons de commande du tuner**

Connexions

Branchement de vos enceintes

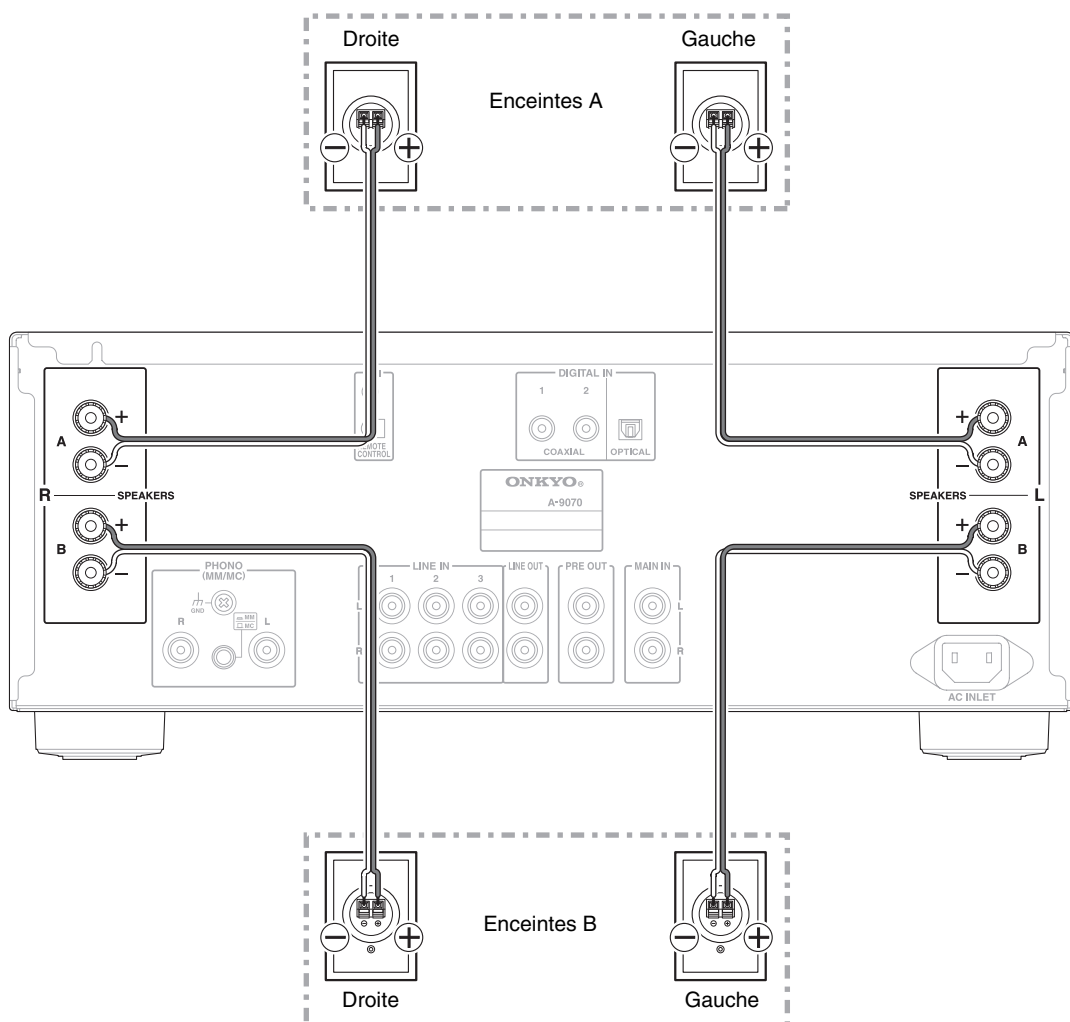

■ Bornes d'enceinte à visser

Dénudez les extrémités des câbles d'enceinte sur 1/2" à 5/8" (12 à 15 mm) environ et torsadez les fils dénudés comme indiqué sur la figure.

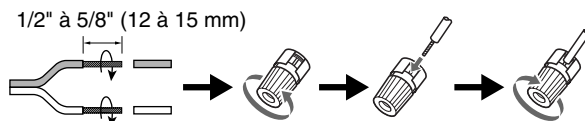

■ Fiches banane (modèles pour l'Amérique du Nord)

- Si vous utilisez des fiches bananes, serrez la borne de l'enceinte avant d'insérer la fiche banane.
- N'insérez pas directement le code d'enceinte dans le trou central de la borne de l'enceinte.

Remarque

- Assurez-vous que les câbles ne touchent pas les pièces métalliques sur le dos du panneau ou n'importe où.
- Les fiches en Y ne peuvent pas être branchées.
- Deux ensembles d'enceintes (enceintes A et enceintes B) peuvent être connectés à l'amplificateur intégré. Vous pouvez sélectionner les enceintes que vous souhaitez lorsque vous écoutez de la musique.
Vous pouvez également émettre du son des deux ensembles d'enceintes.
- Si vous utilisez les enceintes A ou les enceintes B, assurez-vous d'utiliser les enceintes dotées d'une impédance comprise entre 4 et 16 ohms. Si vous utilisez les enceintes A ou les enceintes B, assurez-vous d'utiliser les enceintes dotées d'une impédance comprise entre 8 et 16 ohms. Brancher des enceintes d'une impédance inférieure à 8 ohms pourrait activer le circuit de protection.
- Lorsque vous n'utilisez qu'une enceinte, ou lorsque vous lisez un signal audio monaural, ne connectez pas une seule enceinte sur les deux bornes de l'enceinte à gauche et à droite.
- Faites très attention à respecter la polarité des câbles de vos enceintes. En d'autres termes, ne branchez les bornes positives (+) que sur les bornes positives (+) et les bornes négatives (-) que sur les bornes négatives (-). Si vous inversez les polarités, le son sera déphasé et ne semblera pas naturel.
- Faites attention de ne pas mettre les fils positifs et négatifs en court-circuit. Vous risqueriez d'endommager l'amplificateur intégré.
- Veillez à ce que l'âme métallique du câble ne soit pas en contact avec le panneau arrière de l'amplificateur intégré. Vous risqueriez d'endommager l'amplificateur intégré.

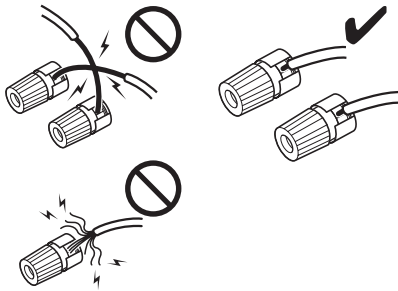

- Ne branchez pas plus d'un fil d'enceinte à une seule borne d'enceinte. Sinon, vous pourriez endommager l'amplificateur intégré ou causer son dysfonctionnement.

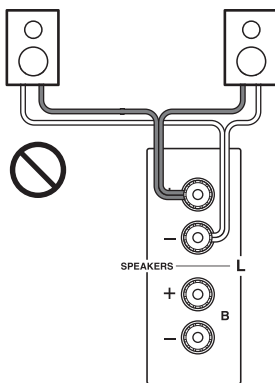

Branchement de bi-amplification

La bi-amplification offre des performances améliorées au niveau des graves et des aigus. Lorsque vous utilisez les bornes de **SPEAKERS A** et **SPEAKERS B**, les signaux de haute fréquence sont séparés de ceux de basse fréquence.

Important :



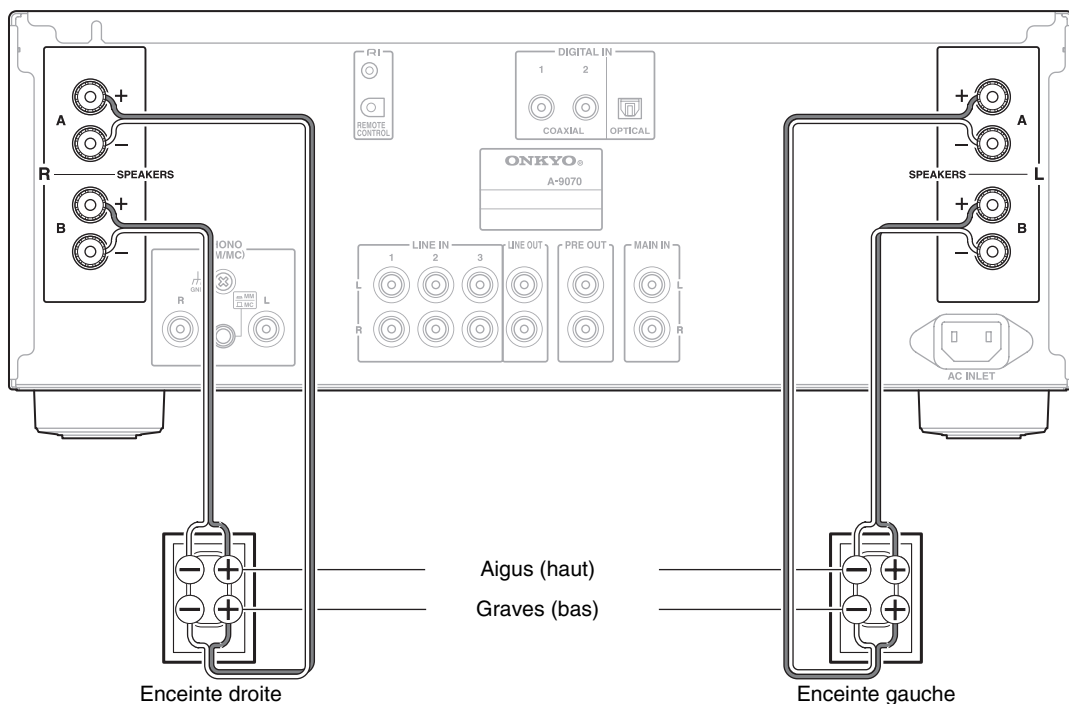







- La bi-amplification ne peut être utilisée qu'avec des enceintes compatibles. Consultez le manuel d'utilisation de votre enceinte.
- Lorsque vous effectuez les branchements de bi-amplification, veillez à retirer les cavaliers qui relient les bornes d'aigus (haut) et de graves (bas) des enceintes.
- Lorsque vous effectuez les branchements de bi-amplification, réglez **SPEAKERS** sur **A+B** (→ page 27).



Conseil

- Comme indiqué sur l'illustration, les bornes de câblage de **SPEAKERS A** sont branchées aux graves et **SPEAKERS B** sont branchées aux aigus. Cependant, les câbler dans l'autre sens est également possible.

Câble et prises

Audio numérique optique		 OPTICAL	Les branchements numériques optiques vous permettent de profiter d'un son numérique tel que le PCM. Le taux maximum d'échantillonnage disponible pour le signal d'entrée PCM est de 96 kHz/24 bits, 2 canaux.
Audio numérique coaxial*		 COAXIAL Orange	Les branchements numériques coaxiaux vous permettent de profiter d'un son numérique tel que le PCM. Le taux maximum d'échantillonnage disponible pour le signal d'entrée PCM est de 192 kHz/24 bits, 2 canaux. L'amplificateur intégré offre une correspondance d'impédance de 75 ohms.
Audio analogique (RCA)		L  Blanc R  Rouge	Les branchements audio analogiques (RCA) acheminent des signaux audio analogiques.
RI		RI  REMOTE CONTROL 	Afin d'utiliser RI (Remote Interactive), vous devez brancher votre Lecteur CD Onkyo, tuner de réseau ou station d'accueil RI à l'amplificateur intégré avec un câble RI .

Remarque

- Insérez les fiches à fond afin d'établir un bon contact (de mauvais branchements peuvent causer des parasites ou des dysfonctionnements).
- Afin de prévenir les interférences, tenez les câbles audio éloignés des cordons d'alimentation et des câbles d'enceinte.
- Les prises numériques optiques de l'amplificateur intégré sont dotées de couvercles de protection qui s'ouvrent lorsqu'une fiche optique est insérée et se referment lorsque ladite fiche est retirée. Insérez les fiches à fond.
- Afin de ne pas endommager le couvercle de protection, tenez la fiche optique droite lorsque vous l'insérez ou la retirez.
- N'utilisez pas de signaux audio numériques autre que PCM.
- * Le câble audio analogique peut être utilisé à la place du câble coaxial. Cependant, nous recommandons que vous utilisiez un câble vidéo composite ou coaxial.

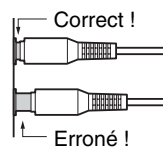

Branchement du cordon d'alimentation

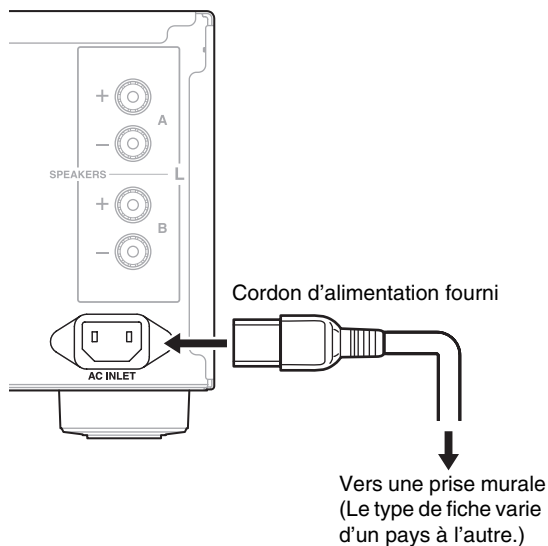

Conseil

- Afin de réduire le bruit, n'attachez pas le câble de signal avec le câble d'alimentation. Attachez-les de sorte qu'ils soient éloignés l'un de l'autre.
- Selon le pays où vous vous trouvez, l'amplificateur intégré peut être sensible à la polarité. Dans ce cas, branchez le cordon d'alimentation de façon à ce que l'appareil offre la meilleure qualité de son.

Remarque

- **Ne débranchez jamais le cordon d'alimentation de l'amplificateur intégré lorsque l'autre extrémité est branchée sur une prise murale.** Vous risqueriez de vous électrocuter. Commencez toujours par débrancher l'autre extrémité du cordon d'alimentation branchée à la prise murale, puis débranchez l'autre extrémité branchée à l'amplificateur intégré.
- La mise sous tension de l'amplificateur intégré peut entraîner une surtension passagère pouvant se ressentir sur les autres appareils électriques branchés sur le même circuit. Si cela pose un problème, branchez l'amplificateur intégré sur un circuit différent.
- N'utilisez pas de cordon d'alimentation autre que celui fourni avec l'amplificateur intégré. Le cordon d'alimentation fourni est exclusivement destiné à être utilisé avec l'amplificateur intégré et ne doit pas être utilisé avec un autre appareil.

- 1** Branchez toutes vos enceintes et tous vos appareils.
- 2** Branchez le cordon d'alimentation fourni sur la prise **AC INLET** de l'amplificateur intégré.
- 3** Insérez la fiche du cordon d'alimentation dans une prise murale.

Branchement d'un Lecteur CD

Il s'agit d'un exemple de branchement numérique utilisant le Lecteur CD C-7070.

Branchement analogique

Amplificateur Intégré A-9070

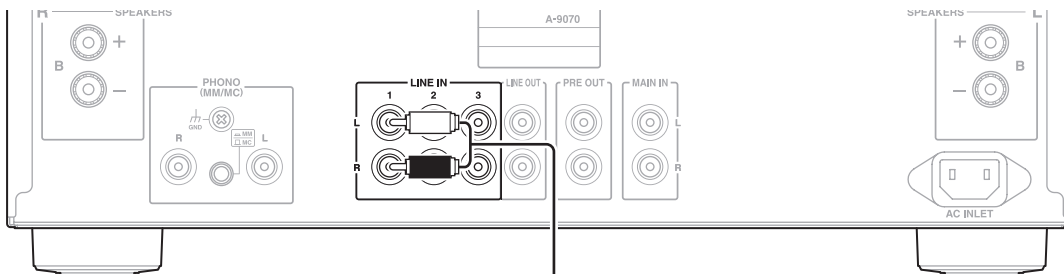

Lecteur CD C-7070

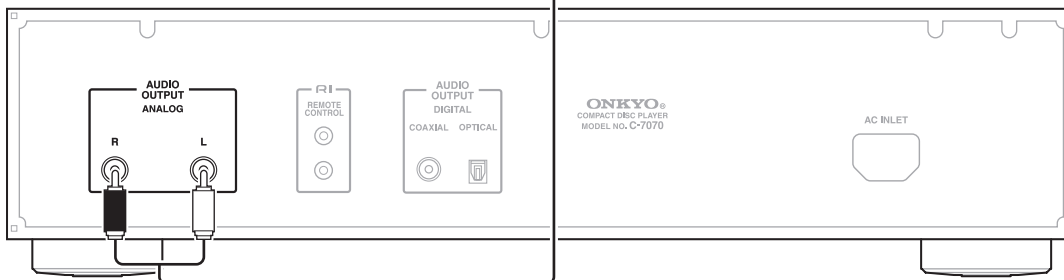

Conseil

- Branchez le Lecteur CD à l'une des prises suivantes : **LINE IN 1/2/3**.

Branchement numérique (optique ou coaxial)

Amplificateur Intégré A-9070

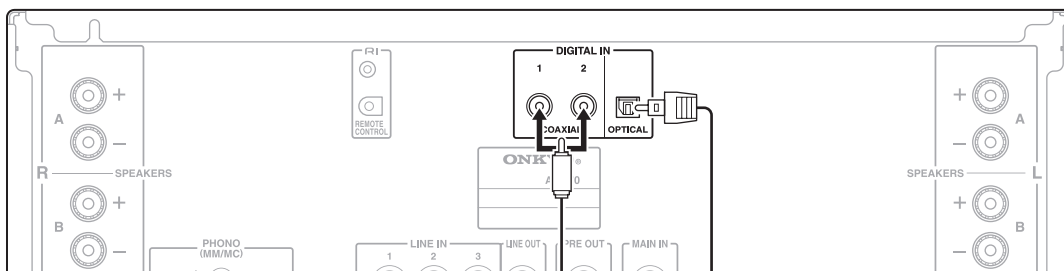

Lecteur CD C-7070

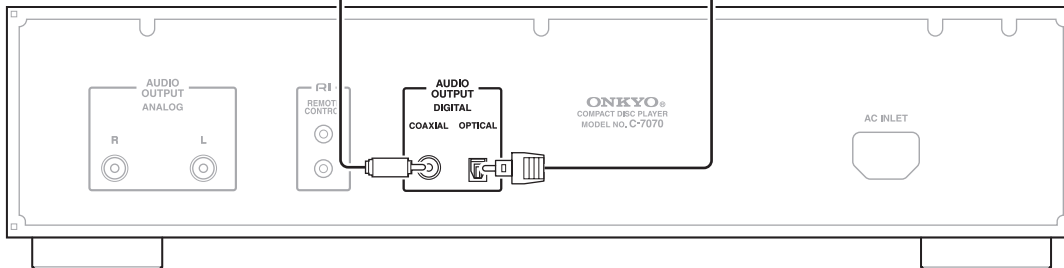

Conseil

- Branchez le Lecteur CD à l'une des prises suivantes : **COAXIAL 1/2, OPTICAL**.

Branchement d'une station d'accueil Onkyo

Il s'agit d'un exemple de branchement en utilisant le Digital Media Transport Onkyo.

Amplificateur Intégré A-9070

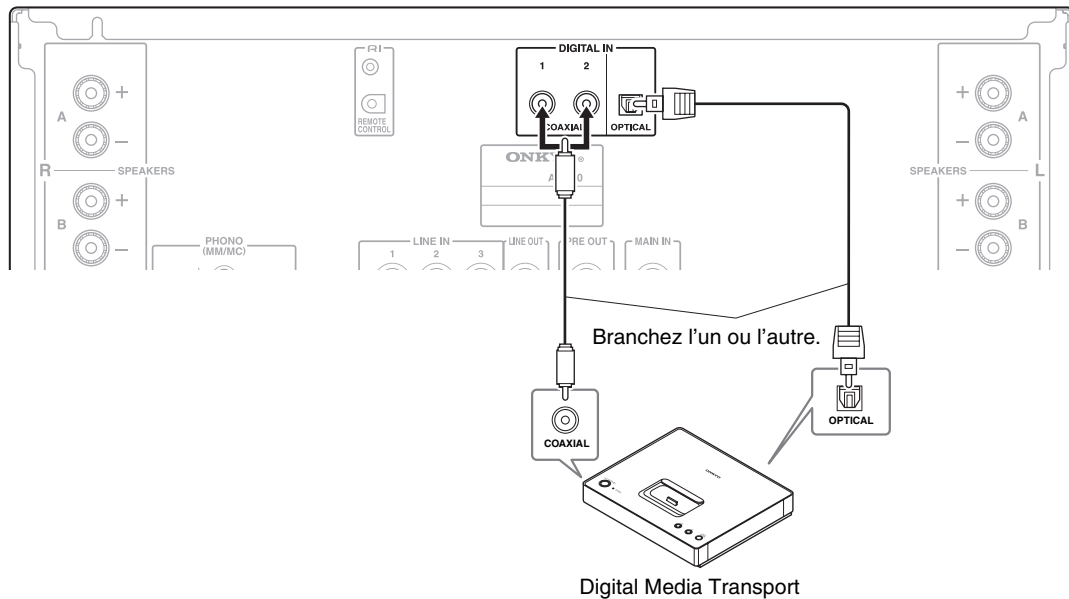

Remarque

- Utilisez uniquement la station d'accueil Onkyo avec des connexions numériques.
- Pour utiliser la connexion **RI** (Remote Interactive), vous devez modifier les noms des entrées (→ **pages 20, 35**).

Conseil

- Branchez la station d'accueil Onkyo à l'une des prises suivantes : **COAXIAL 1/2, OPTICAL**.

Branchement d'un tuner

Il s'agit d'un exemple de branchement utilisant le tuner de réseau T-4070.

Remarque

- Pour utiliser la connexion **RI** (Remote Interactive), vous devez modifier les noms des entrées (→ pages 20, 35).

Branchement analogique

Amplificateur Intégré A-9070

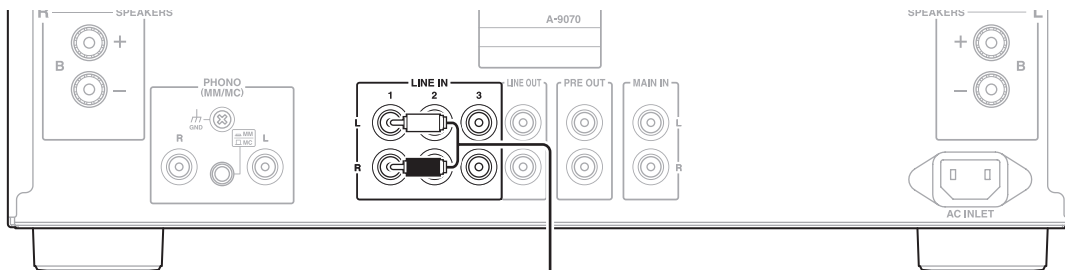

Tuner de réseau T-4070

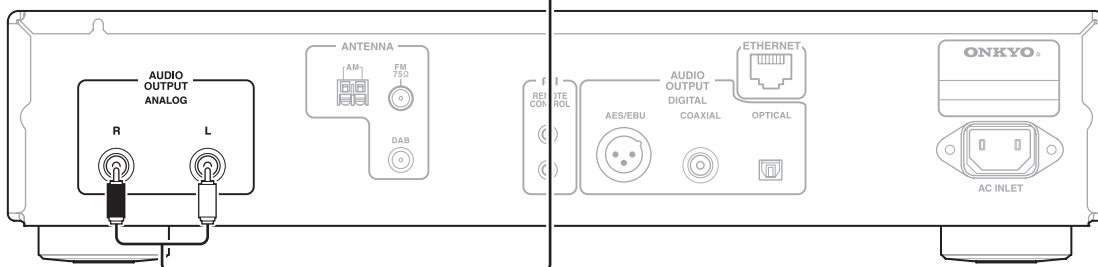

Conseil

- Branchez votre tuner à l'une des prises suivantes : **LINE IN 1/2/3**.

Branchement numérique (optique ou coaxial)

Amplificateur Intégré A-9070

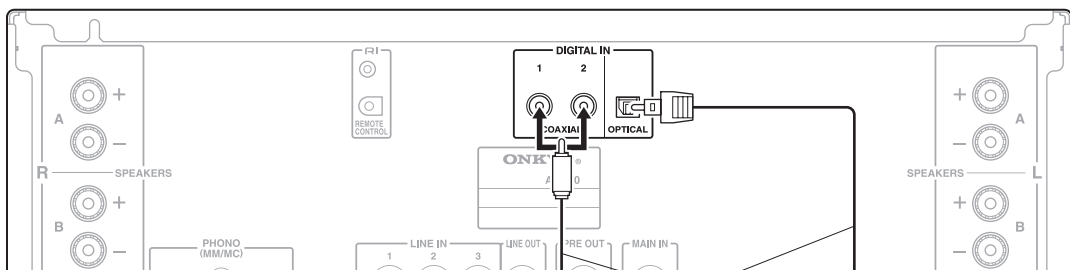

Tuner de réseau T-4070

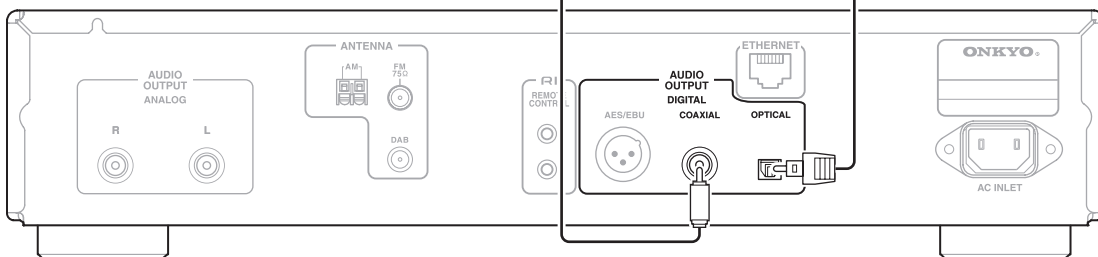

Conseil

- Branchez le tuner de réseau à l'une des prises suivantes : **COAXIAL 1/2, OPTICAL**.

Amplificateur Intégré A-9070

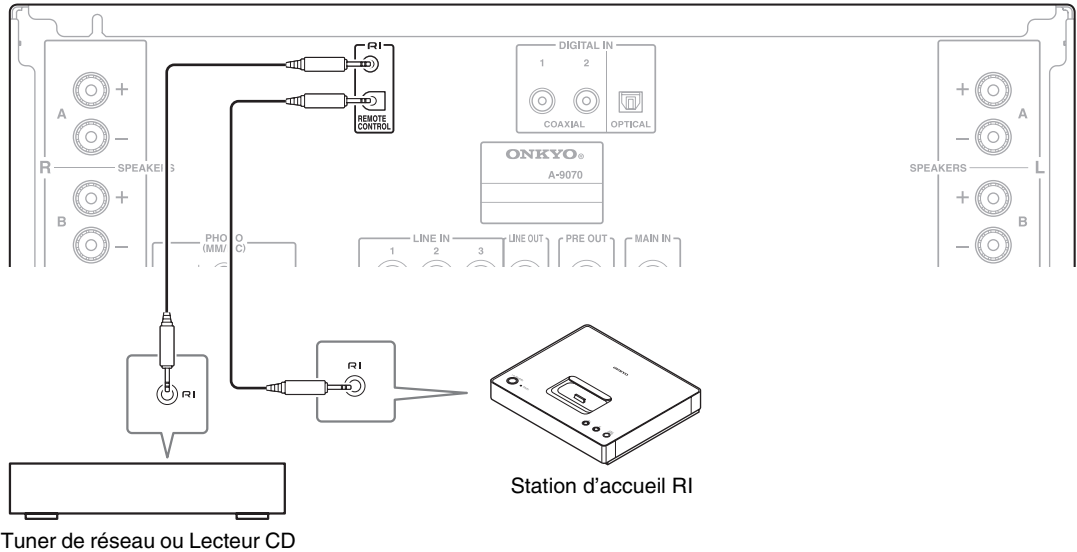

- 1** Modifiez les noms des entrées selon chaque appareil connecté (→ page 35).

Appareil connecté	Noms des entrées
Lecteur CD	CD
Tuner de réseau	TUNER
Station d'accueil RI	DOCK

- 2** Assurez-vous que chaque Lecteur CD Onkyo, tuner de réseau et station d'accueil RI est connecté (→ pages 17 à 19).

- 3** Établissez les connexions RI (voir l'illustration).

Avec la fonction **RI** (Remote Interactive), vous pouvez utiliser les fonctions spéciales suivantes :

■ Mise en marche automatique

Lorsque vous lancez la lecture sur un appareil raccordé via une connexion **RI** et si l'amplificateur intégré est en mode veille, l'amplificateur intégré s'allumera automatiquement et sélectionnera cet appareil comme source d'entrée.

■ Changement direct

Lorsque vous lancez la lecture sur un appareil raccordé via une connexion **RI**, l'amplificateur intégré sélectionne automatiquement cet appareil comme source d'entrée.

■ Système désactivé

Lorsque vous désactivez l'amplificateur intégré, les appareils s'éteignent automatiquement.

■ Télécommande

Vous pouvez utiliser la télécommande du amplificateur intégré pour commander vos autres appareils Onkyo compatibles **RI**, tuner de réseau ou station d'accueil RI. Il vous suffit de diriger la télécommande vers le capteur de télécommande de l'amplificateur intégré au lieu de la pointer vers l'appareil.

Conseil

- Pour de plus amples détails concernant le fonctionnement des appareils connectés, voir « Commande d'autres appareils Onkyo » (→ page 32).

Remarque

- N'utilisez que des câbles **RI** pour effectuer les branchements **RI**. Des câbles **RI** sont fournis avec votre Lecteur CD Onkyo, tuner de réseau et station d'accueil RI.
- Si deux prises **RI** sont présentes, vous pouvez utiliser l'une ou l'autre car elles fonctionnent de la même façon.
- Branchez uniquement un Lecteur CD Onkyo, un tuner de réseau ou une station d'accueil RI aux prises **RI**. Le branchement d'appareils d'autres marques risque de provoquer un dysfonctionnement.
- Uniquement les Lecteur CD Onkyo (par ex. C-7070), tuners de réseau (par ex. T-4070) et les stations d'accueil (par ex. ND-S1000) sont pris en charge par l'amplificateur intégré's **RI**. Avec d'autres appareils comme les enregistreurs de MD, le **RI** ne fonctionnera pas correctement.
- Certains appareils ne prennent pas en charge toutes les fonctions **RI**. Reportez-vous aux manuels fournis avec votre Lecteur CD Onkyo, tuner de réseau ou stations d'accueil RI.
- Les Lecteur CD ne prennent en charge que les fonctions Allumage automatique et changement direct.

Branchement d'une platine disque

Amplificateur Intégré A-9070

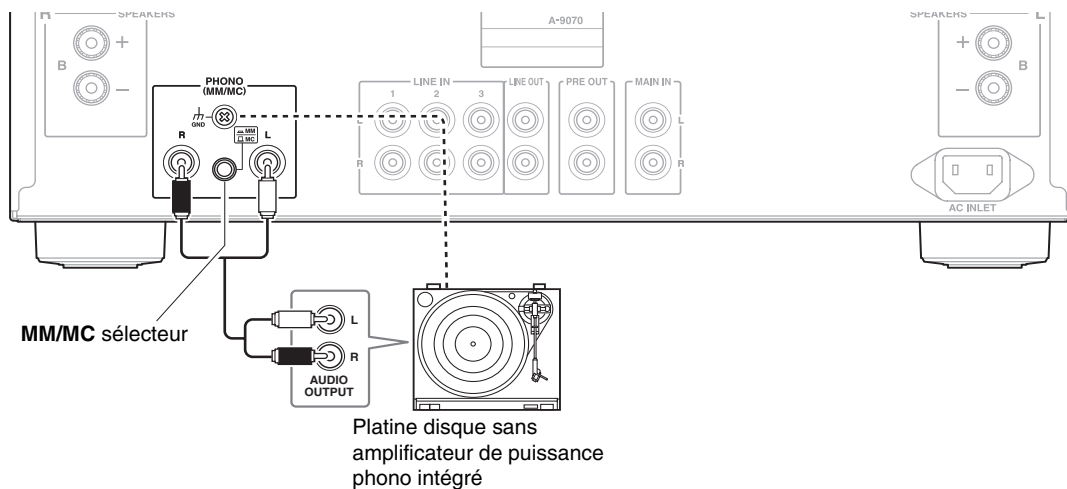

Utilisez le sélecteur **MM/MC** au dos de l'amplificateur intégré pour sélectionner soit **MM** ou **MC**, selon le format de cellule de la platine disque.

Retirez les petites broches introduites dans les prises avant de brancher la platine disque sur les entrées **PHONO**.

Remarque

- Éteignez toujours l'amplificateur intégré avant de passer de **MM** à **MC** et vice-versa.

Conseil

- Si votre platine disque possède un amplificateur de puissance phono intégré, vous pouvez la brancher sur d'autres entrées analogiques telles que **LINE IN 1**.
- Si votre platine disque possède un conducteur de terre, branchez-le à la vis **GND**. Avec certaines platines disques, le branchement au conducteur de terre risque de produire un ronflement audible. Si ceci se produit, débranchez-le.

Branchement d'une platine cassette

Amplificateur Intégré A-9070

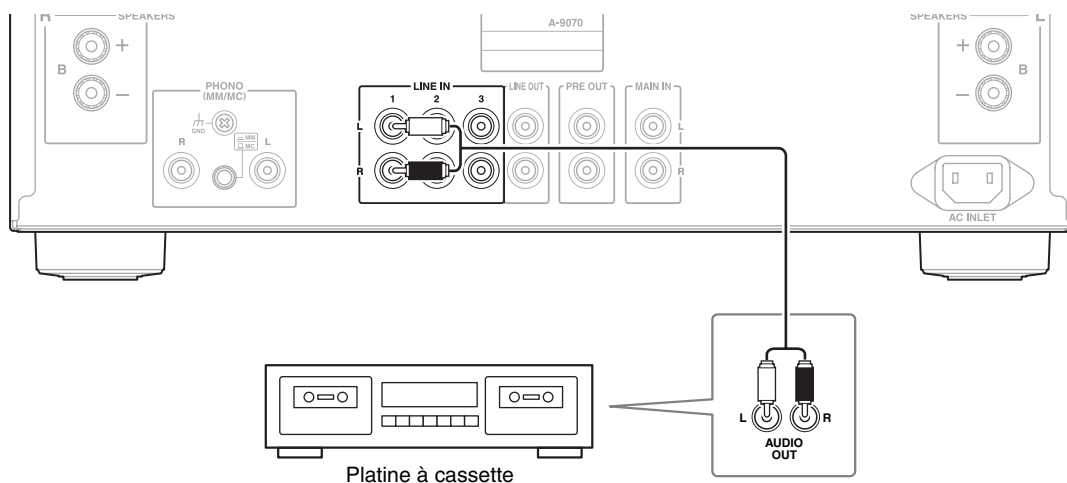

Conseil

- Branchez votre platine à cassette à l'une des prises suivantes : **LINE IN 1/2/3**.

Branchement d'un appareil d'enregistrement

Important :

- À moins que vous n'ayez le consentement total du détenteur des droits d'auteur, les lois sur les droits d'auteur interdisent l'utilisation de vos enregistrements dans un autre but que votre plaisir personnel !
- Ne modifiez pas l'entrée de l'amplificateur intégré pendant l'enregistrement. Sinon le son de l'appareil sélectionné pourrait être enregistré.

Remarque

- Les ajustements du volume et l'utilisation de la fonction sourdine ne sont pas reflétés dans la sortie du signal du **LINE OUT**.
- Les ajustements manuels de la tonalité en utilisant **BASS -/+**, **TREBLE -/+**, **BALANCE L/R**, et **TONE/BAL** ne sont pas reflétés dans la sortie du signal du **LINE OUT**.
- Reportez-vous au mode d'emploi de l'appareil d'enregistrement pour obtenir des instructions sur l'utilisation correcte de l'appareil.

Amplificateur Intégré A-9070

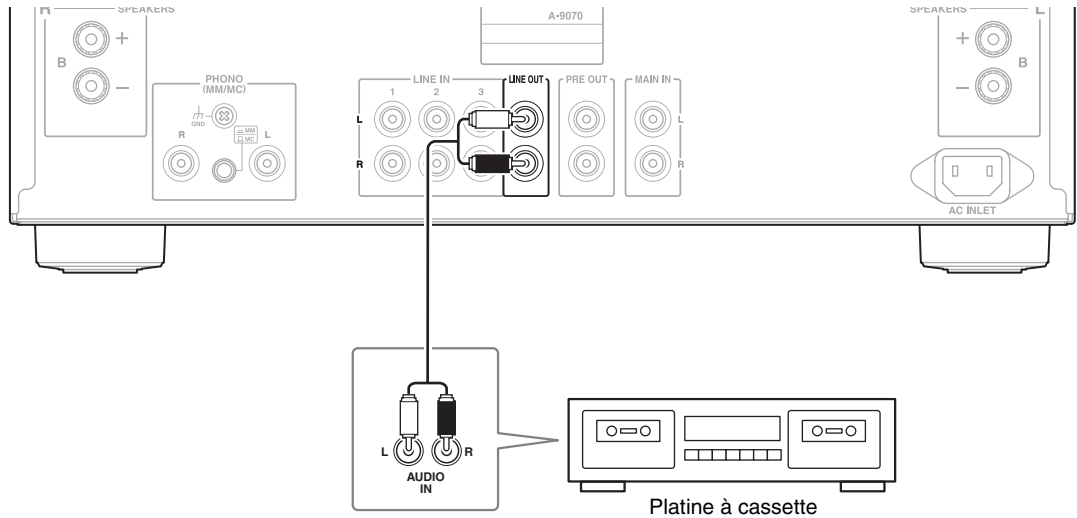

Utilisation de l'Amplificateur Intégré comme Preamplificateur

L'amplificateur intégré peut être utilisé comme préamplificateur (mode pré). Ce mode conserve la chaleur à un niveau bas, à l'inverse de quand l'amplificateur intégré est utilisé comme amplificateur pré-principal. Il s'agit d'un exemple de branchement numérique utilisant le amplificateur de puissance M-5000R.

Important :

- Dans ce mode, **SPEAKERS** ne peuvent pas être utilisées.
- Pour utiliser cette configuration, vous devez régler le paramètre « **ROUTE** » (→ **page 39**).

Amplificateur Intégré A-9070

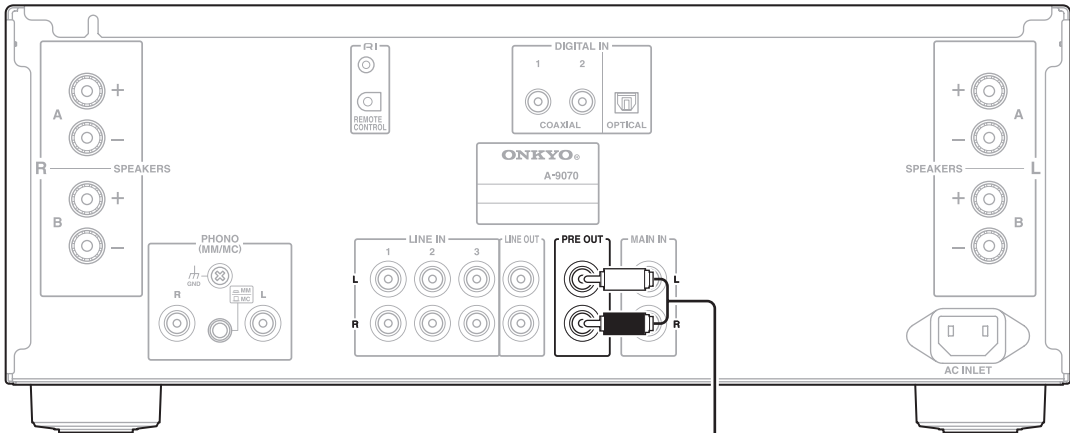

Amplificateur de puissance M-5000R

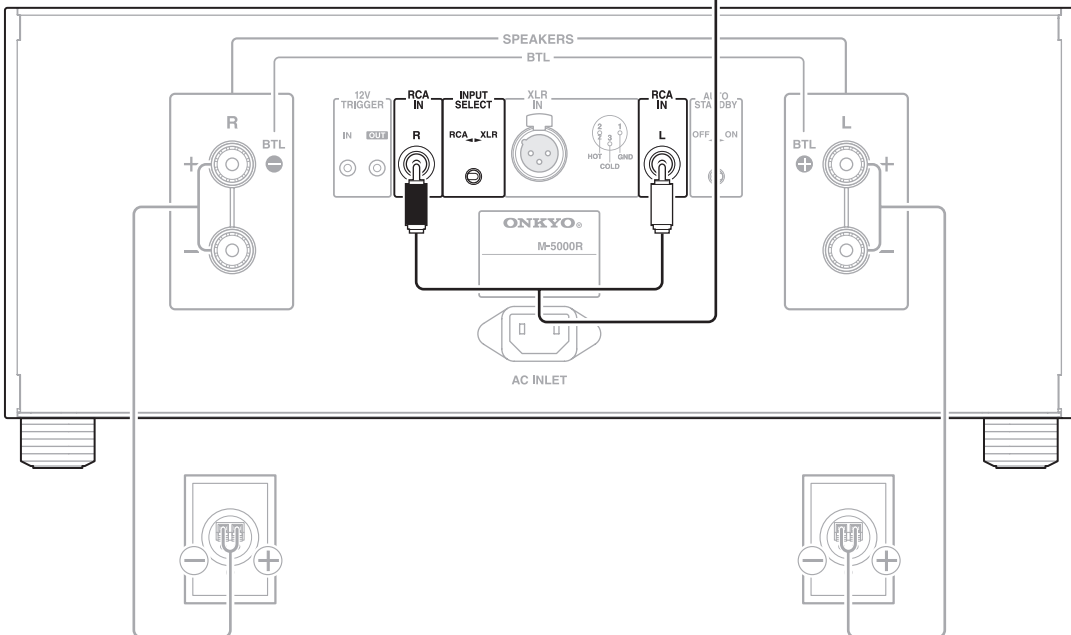

Séparation des préamplificateurs et amplificateurs principaux

Vous pouvez utiliser le préamplificateur de l'amplificateur intégré, et l'amplificateur principal, de façons individuelles (mode partagé) pour connecter un processeur de son tel qu'un égaliseur graphique entre les préamplificateurs et les amplificateurs principaux.

Important :

- Éteignez toujours l'amplificateur intégré avant de connecter les prises **MAIN IN**.
- Pour utiliser cette configuration, vous devez régler le paramètre « **ROUTE** » (→ page 39).

Amplificateur Intégré A-9070

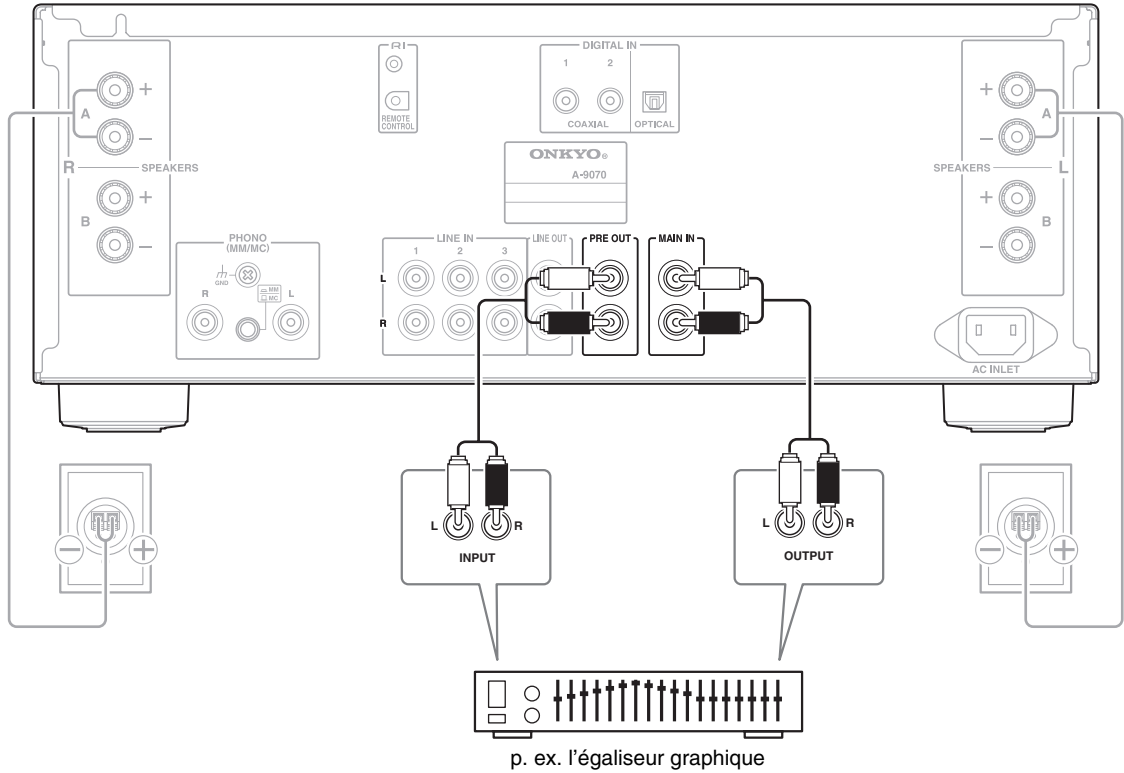

Remarque

- Selon le processeur de son que vous utilisez, le son peut être émis en allumant et en éteignant l'amplificateur intégré. Dans ce cas, allumez chaque appareil dans la séquence suivante : processeur de son, amplificateur intégré. Éteignez chaque appareil dans la séquence suivante : amplificateur intégré, processeur de son.

Utilisation de l'Amplificateur Intégré comme Amplificateur de puissance

Accompagné d'un préamplificateur de votre choix, l'amplificateur intégré peut être utilisé comme amplificateur de puissance (mode principal). Lorsqu'il est sélectionné, les DEL de **MAIN IN** s'allument. Voir « Branchement de vos enceintes » pour plus d'informations sur les branchements (→ **page 13**). Il s'agit d'un exemple de branchement numérique utilisant le préamplificateur P-3000R.

Important :

- Éteignez toujours l'amplificateur intégré avant de connecter les prises **MAIN IN**.
- Avant de régler l'amplificateur intégré sur le mode principal, assurez-vous qu'aucun appareil tel qu'un Lecteur CD n'est connecté aux prises de **MAIN IN**, car une connexion directe pourrait entraîner un son d'explosion massif et endommager l'amplificateur intégré ou vos enceintes.
- Cette fonction peut être utilisée avec les limitations suivantes :
 - Le niveau du volume ne peut pas être ajusté.
 - **SPEAKERS** et **SETUP** seulement peuvent être utilisés.
 - Les bornes **MAIN IN** et **SPEAKERS** seulement peuvent être utilisées.
 - La fonction de Veille automatique est indisponible (→ **page 38**).
- Pour utiliser cette configuration, vous devez régler le paramètre « **ROUTE** » (→ **page 39**).

Préamplificateur P-3000R

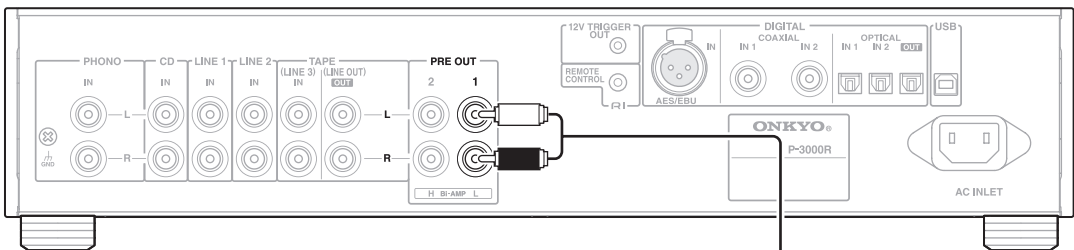

Amplificateur Intégré A-9070

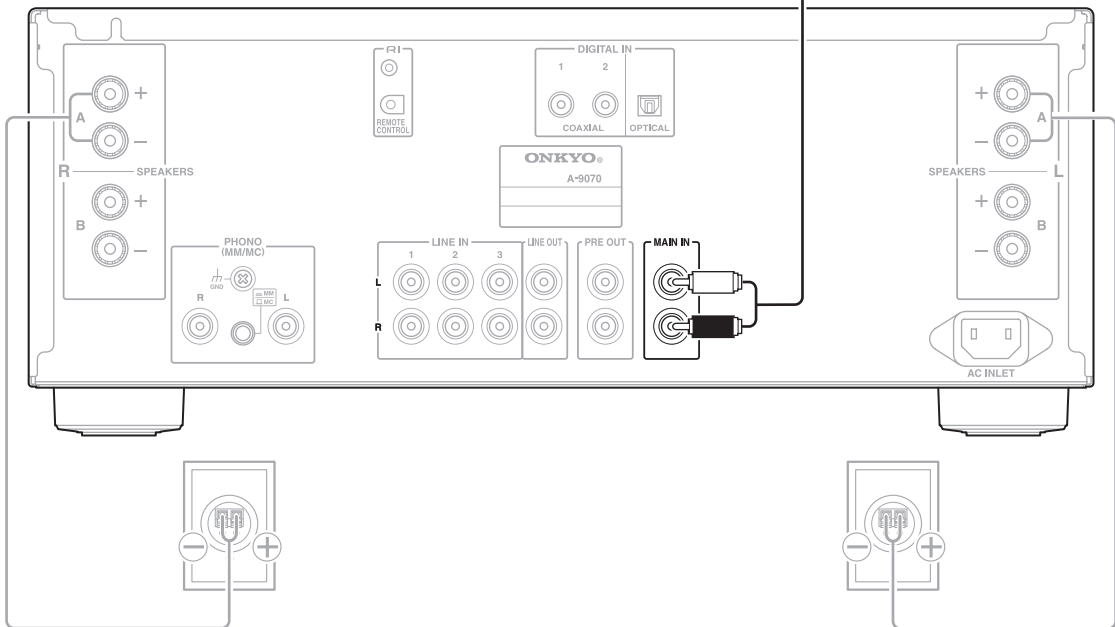

Opérations de base

Mise sous/hors tension de l'Amplificateur Intégré

⏻ ON/STANDBY

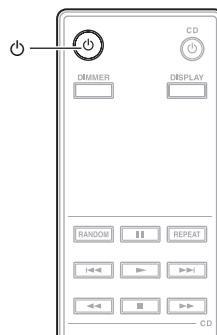
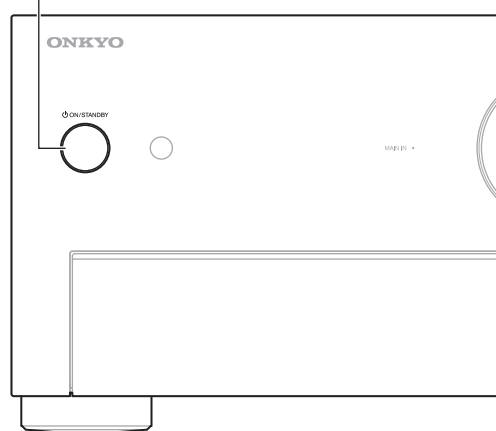

Mise en marche de l'Amplificateur Intégré

■ Utilisation à l'aide de la télécommande

1 Appuyez sur ⏻.

L'amplificateur intégré s'allume ainsi que l'écran d'informations.

■ Utilisation de l'amplificateur intégré

1 Appuyez sur ⏻ ON/STANDBY.

L'amplificateur intégré s'allume ainsi que l'écran d'informations.

Conseil

- Après avoir indiqué le niveau de volume de la dernière session, le message « **MUTING** » clignote sur l'écran d'informations jusqu'à ce que les enceintes ou le casque deviennent actifs.
- Après un certain temps de chauffe, la température interne de l'amplificateur intégré se stabilise et le son devient plus lisse.
- L'amplificateur intégré mémorise l'état lors de la précédente extinction de l'appareil, et revient à cet état.

Arrêt du Amplificateur Intégré

■ Utilisation à l'aide de la télécommande

1 Appuyez sur ⏻.

L'amplificateur intégré passe en mode Veille et l'afficheur s'éteint.

■ Utilisation de l'amplificateur intégré

1 Appuyez sur ⏻ ON/STANDBY.

L'amplificateur intégré passe en mode Veille et l'afficheur s'éteint.

Conseil

- Pour toute information complémentaire sur le réglage de l'alimentation, consultez « Réglage de la fonction Veille automatique » (→ **page 38**).

Sélection des enceintes A et enceintes B

Vous pouvez choisir d'émettre du son des enceintes A, enceintes B, ou à la fois A et B.

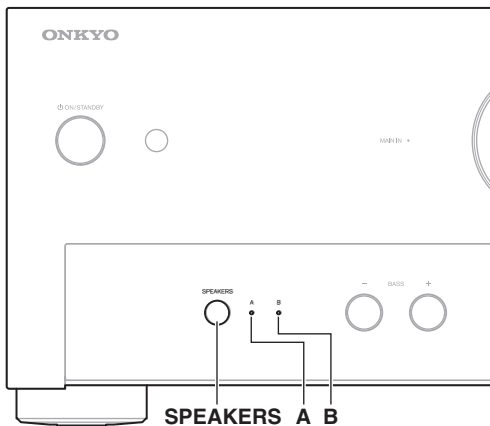

1 Appuyez à plusieurs reprises sur **SPEAKERS** sur l'amplificateur intégré.

Le DEL des enceintes sélectionnées s'allume.

Remarque

- Ce réglage est désactivé pendant que le casque est branché.
- Quand « **ROUTE** » est réglé sur « **PRE** », ce paramètre est désactivé (→ **page 39**).
- Quand le réglage est fixé sur **A + B**, l'impédance des enceintes est limitée. Pour de plus amples détails, voir « Branchement de vos enceintes » (→ **page 13**).

Ajustement du volume

Vous pouvez ajuster le volume dans la plage suivante : **VOLMIN**, **-95dB**, **-90dB**, **-85dB**, **-80dB** à **14dB**, **VOLMAX**

■ Utilisation à l'aide de la télécommande

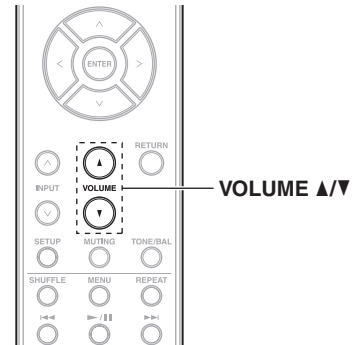

1 Appuyez à plusieurs reprises sur **VOLUME ▲/▼**.

■ Utilisation de l'amplificateur intégré

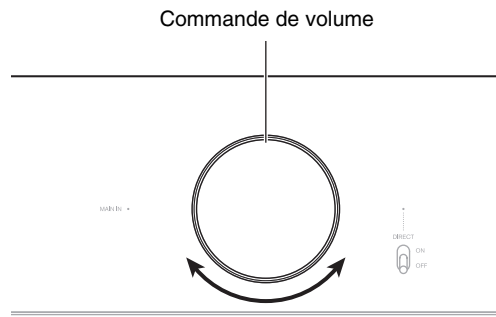

1 Utilisez la commande de volume.

Conseil

- Le niveau par défaut est **-55 dB**.

Sélection de la source d'entrée

Vous pouvez commuter entre les entrées pour sélectionner l'appareil source désiré. Changez une entrée de la liste suivante : **LINE1, LINE2, LINE3, COAX1, COAX2, OPT, PHONO**

■ Utilisation à l'aide de la télécommande

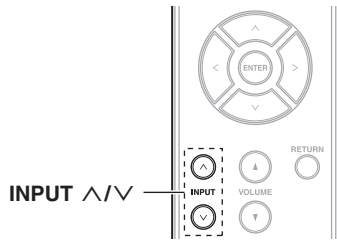

1 Appuyez à plusieurs reprises sur INPUT ^/V.

■ Utilisation de l'amplificateur intégré

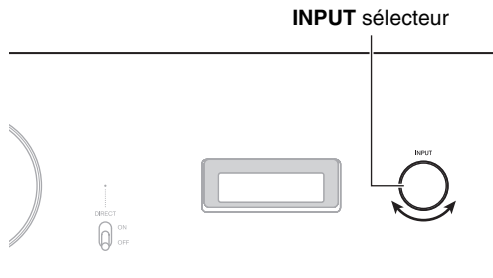

1 Utilisez le sélecteur INPUT.

Conseil

- Pour modifier le nom de l'entrée, voir « Modification des noms d'entrée » (→ **page 35**).
- Pour masquer l'affichage des entrées inutilisées, voir « Ignorer les entrées inutilisées » (→ **page 36**).

Ajustement de la luminosité de l'écran

Vous pouvez régler la luminosité de l'afficheur de l'amplificateur intégré.

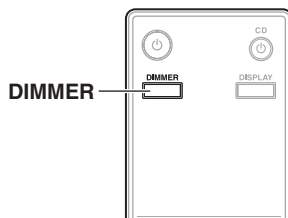

1 Appuyez à plusieurs reprises sur DIMMER.

Normal ↔ Faible

Normal



Faible



Remarque

- Lorsque vous utilisez la télécommande de l'amplificateur intégré pour faire fonctionner les appareils connectés-**RI**, la luminosité de leur écran ne peut être réglée que sur 2 niveaux.

Utilisation de la fonction Direct

En ignorant le circuit de commande de la tonalité, la fonction Direct utilise le chemin le plus court pour une qualité de son améliorée. Bien que cette fonction désactive habituellement l'écran, l'amplificateur intégré utilise un afficheur qui n'altère pas la qualité du son. Il est donc possible d'activer l'écran pendant que la fonction Direct est activée. De même, puisque le réglage de la balance gauche/droite utilise un système qui n'altère pas la qualité du son, la balance peut être ajustée même si la fonction Direct est activée.

Commutateur **DIRECT** DEL **DIRECT**

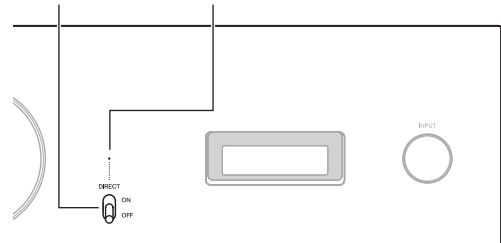

1 Mettez l'interrupteur **DIRECT** en position **ON**.

L'afficheur s'éteint et la DEL **DIRECT** s'allume.

Conseil

- Pour allumer l'afficheur pendant que la fonction Direct est activée, appuyez sur **DIMMER** sur la télécommande.

Réglage des aigus, des graves et de la balance

Vous pouvez ajuster les graves, les aigus et la balance de sortie gauche/droite.

■ Utilisation à l'aide de la télécommande

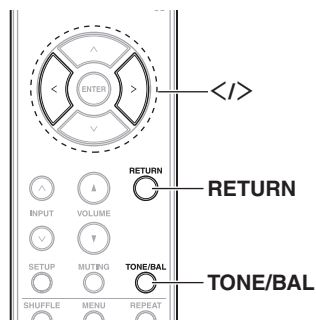

1 Appuyez à plusieurs reprises sur TONE/BAL.

► BASS :

► TRBL (Treble) :

Vous pouvez régler les sons des graves et des aigus entre -6 et +6.

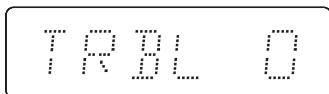
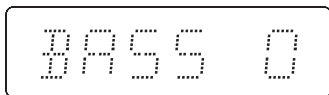

► L, R (Balance) :

Il est possible d'ajuster la balance de sortie gauche et droite.

Plus les barres se déplacent sur la droite, plus le volume sera élevé sur la sortie droite. À l'inverse, plus les barres se déplacent sur la gauche, plus le volume sera élevé sur la sortie gauche. Quand aucune barre n'apparaît sur l'affichage, le volume est distribué de façon égale.

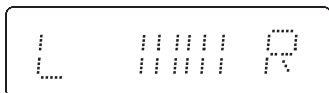

2 Appuyez à plusieurs reprises sur </>.

Le réglage est automatiquement confirmé.

Pour quitter le réglage, appuyez sur **RETURN**.

■ Utilisation de l'amplificateur intégré

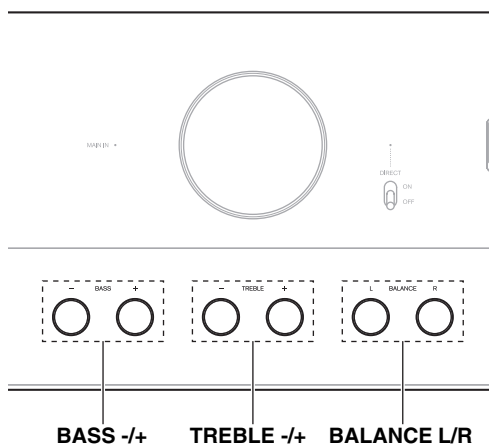

1 Appuyez à plusieurs reprises sur BASS -/+, TREBLE -/+, ou BALANCE L/R.

Le réglage est automatiquement confirmé.

Conseil

- Les graves et les aigus sont réglés sur 0 par défaut, et la balance est fixée sur la position centrale (aucune barre n'est visible).

Remarque

- L'amplificateur intégré termine l'ajustement s'il n'y a pas d'opérations dans les 5 secondes.
- Pendant que la fonction Direct est activée, les commandes de tonalité sont désactivées et appuyer sur les boutons affichera le message « DIRECT ».
- Quand le casque est connecté, la balance ne peut pas être ajustée et appuyer sur les boutons affichera le message « PHONES ».

Changement des informations à l'écran

Vous pouvez afficher des informations telles que l'entrée actuelle ou la valeur des réglages.

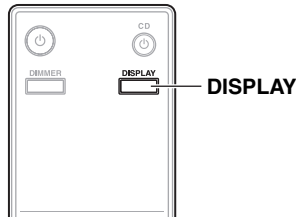

1 Appuyez à plusieurs reprises sur DISPLAY.

Entrée actuelle



Volume actuel



Niveau GRAVES

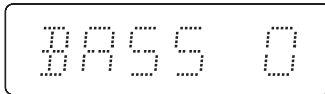

Niveau Aigus



Entrée fs (fréquence d'échantillonnage)

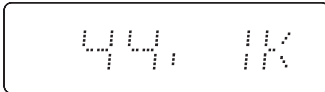

Détection du signal pré-emphase



Réglage de la ROUTE



Pour quitter le réglage, appuyez sur **RETURN**.

Remarque

- L'entrée fs (fréquence d'échantillonnage) est affichée uniquement lorsqu'une entrée numérique (COAX1, COAX2, OPT) est sélectionnée.
- Selon la source, la valeur de l'afficheur peut différer de la fréquence d'échantillonnage réelle.
- Lorsque la fonction Direct est activée, « **BASS** » et « **TRBL** » ne sont pas affichés.
- Lorsqu'un signal traité pour l'emphase aigus (pré-emphase) est détecté, l'amplificateur intégré est conçu pour rétablir les caractéristiques originales du signal par le procédé de « désempase ». Le message « **EMPHAS** » n'apparaît que lorsqu'un signal traité avec une pré-emphase est détecté.
- Lorsque « **ROUTE** » est réglé sur « **MAIN** », **DISPLAY** ne peut pas être utilisé (→ page 39).

Conseil

- Lorsqu'une variation de la fréquence d'échantillonnage est détectée, la valeur est automatiquement affichée.

Mise en sourdine du son

Vous pouvez couper provisoirement le son de l'amplificateur intégré.

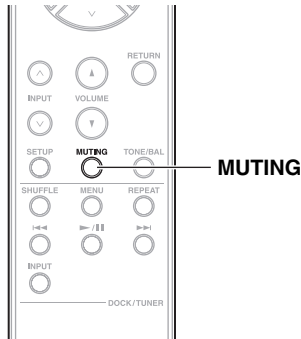

1 Appuyez sur **MUTING**.

Le message « **MUTING** » clignote sur l'afficheur.

Pour désactiver la mise en sourdine de l'amplificateur intégré, appuyez de nouveau sur **MUTING**.



Remarque

- Lorsque l'amplificateur intégré est en mode sourdine :
 - Ajuster le volume ou régler l'amplificateur intégré sur Veille annulera le mode Sourdine de l'amplificateur intégré.
 - Appuyer sur **INPUT** ▲/▼ sur la télécommande ou tourner le sélecteur **INPUT** sur l'amplificateur intégré affichera l'entrée actuelle pendant 3 secondes.
- Si vous appuyez sur **MUTING** lors d'un réglage, la configuration sera annulée.
- Même si le cordon d'alimentation est débranché, la fonction Sourdine sera maintenue sur la prochaine session.

Utilisation d'un casque

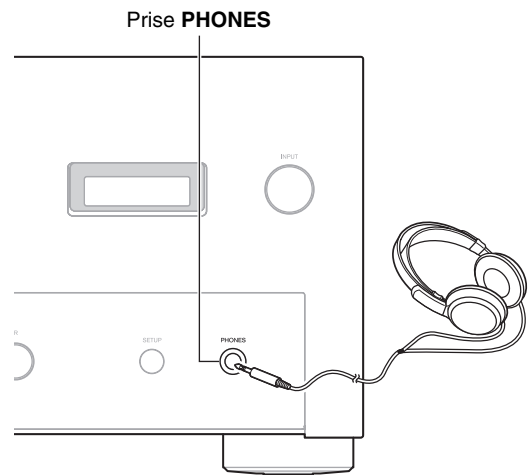

1 Branchez un casque stéréo doté d'une fiche standard (6,3 mm) sur la prise **PHONES**.

Lorsque vous branchez le casque, le message « **PHONES** » apparaît sur l'afficheur et les **DEL A/B** s'éteignent.

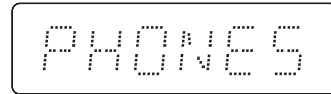

Vous pouvez ajuster le volume et mettre le son en sourdine à l'aide du bouton **VOLUME** ▲/▼.

Les enceintes et prises **PRE OUT** n'émettent aucun son lorsque le casque est branché.

Conseil

- S'il y a une différence de volume entre vos enceintes et votre casque, vous pouvez régler le niveau de décalage (→ **page 37**).

Remarque

- Baissez toujours le volume sonore avant de brancher votre casque.
- Lorsque le casque est branché, l'ajustement de la balance et **SPEAKERS** sont désactivés. Appuyer sur les boutons affichera le message « **PHONES** ».

Commande d'autres appareils Onkyo

Commandes de l'Onkyo Lecteur CD

Vous pouvez utiliser la télécommande de l'amplificateur intégré pour commander votre Lecteur CD Onkyo. Il vous suffit de pointer la télécommande vers le capteur de télécommande de l'Appareil CD.

Remarque

- Il est possible que la télécommande ne fonctionne pas avec certains appareils, ou seulement partiellement.

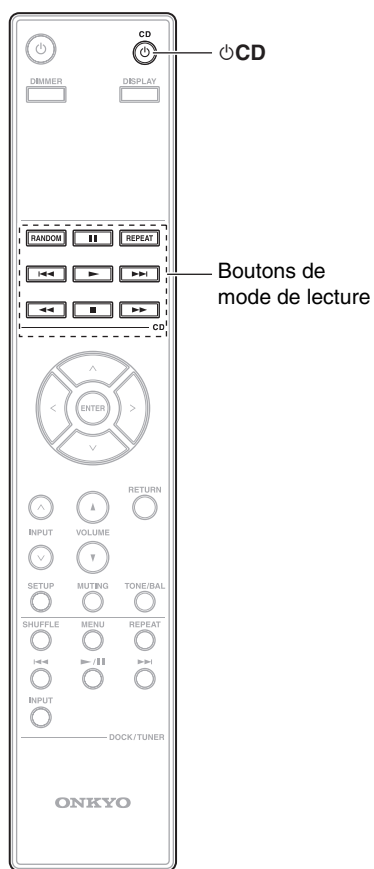

Bouton CD

Permet de mettre le Lecteur CD en marche ou en veille.

Bouton **RANDOM**

Permet d'utiliser la lecture aléatoire.

Bouton **||**

Permet de mettre la lecture en pause.

Bouton **REPEAT**

Permet de passer entre les modes de répétition.

Bouton **⏮**

Permet de sélectionner le début du morceau en cours de lecture. Appuyer deux fois sur ce bouton permet de sélectionner le morceau précédent.

Bouton **▶**

Permet de commencer la lecture.

Bouton **▶▶**

Permet de sélectionner la chanson suivante.

Bouton **⏪**

Permet d'effectuer une lecture en retour rapide.

Bouton **■**

Permet d'arrêter la lecture.

Bouton **▶▶**

Permet d'effectuer une lecture en avance rapide.

Commande de la station d'accueil Onkyo

Branchez une station d'accueil Onkyo sur l'amplificateur intégré, et lisez des fichiers musicaux sur un iPod.

Vous pouvez utiliser la télécommande de l'amplificateur intégré pour commander les fonctions de base de l'iPod et la fonctionnalité dépend du modèle et de la génération de votre iPod.

Pour contrôler la station d'accueil Onkyo, une connexion **RI** est nécessaire (→ page 20).

Pour commander la station d'accueil Onkyo à l'aide de la télécommande de l'amplificateur intégré, vous devez commuter le nom du sélecteur « DOCK » (→ page 35).

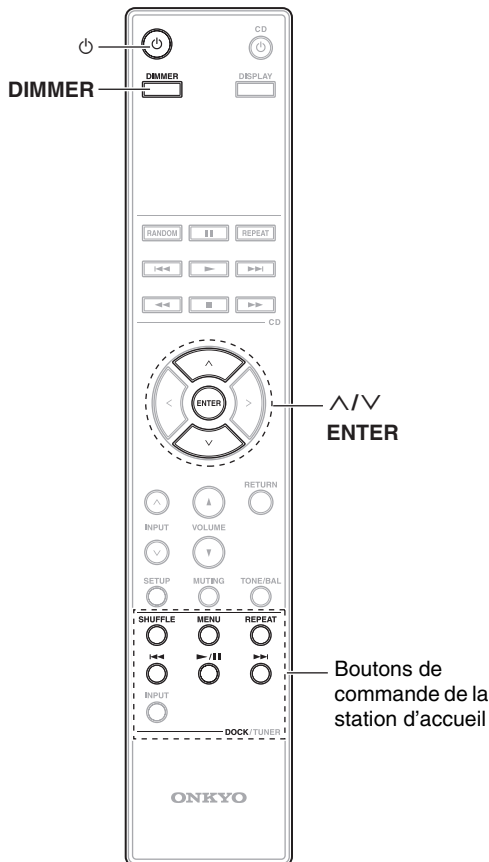

Bouton

Permet de régler une station d'accueil sur le mode Veille.

Bouton DIMMER

Permet de régler la luminosité de l'écran.

Boutons et ENTER

Permet de sélectionner un fichier de musique.

Bouton SHUFFLE

Permet d'effectuer une lecture aléatoire.

Bouton MENU

Permet d'ouvrir le menu de l'iPod ou de revenir au menu précédent.

Bouton REPEAT

Permet de passer entre les modes de répétition.

Bouton

Permet de sélectionner le début du morceau en cours de lecture. Appuyer deux fois sur ce bouton permet de sélectionner le morceau précédent.

Bouton

Permet de démarrer ou de pauser la lecture.

Bouton

Permet de sélectionner la chanson suivante.

Conseil

- Si vous utilisez votre iPod avec d'autres accessoires, il est possible que la détection de lecture de l'iPod ne fonctionne pas.
- Utilisez la commande de volume de l'amplificateur intégré pour ajuster le volume de la lecture.
- Lorsque votre iPod se trouve dans la station d'accueil Onkyo, sa commande de volume n'a aucun effet.

Remarque

- Lorsque que la fonction Veille automatique est activée, l'alimentation de la station d'accueil Onkyo branchée en **RI** est automatiquement désactivée (→ page 38).

Apple et iPod sont des marques de la société Apple Inc., enregistrées aux États-Unis ainsi que dans d'autres pays.

À propos de la station d'accueil Onkyo

La station d'accueil est vendue séparément. Utilisez uniquement la station d'accueil Onkyo avec des connexions numériques.

Pour les informations les plus récentes sur les appareils de la station d'accueil Onkyo, visitez le site Web Onkyo à l'adresse : <http://www.onkyo.com>

Avant d'utiliser des appareils de la station d'accueil série Onkyo, effectuez la mise à jour du logiciel de votre iPod, disponible sur le site Web d'Apple.

Pour les modèles d'iPod pris en charge, consultez le manuel d'instructions de la station d'accueil Onkyo.

Commande du tuner de réseau Onkyo

Branchez un tuner de réseau Onkyo à l'amplificateur intégré pour profiter de sa musique. Vous pouvez utiliser la télécommande de l'amplificateur intégré pour contrôler le tuner de réseau, mais la fonctionnalité dépendra de l'entrée de votre tuner de réseau.

Pour contrôler le tuner de réseau Onkyo, une connexion **RI** est nécessaire (→ page 20).

Pour commander le tuner de réseau Onkyo à l'aide de la télécommande de l'amplificateur intégré, vous devez commuter le nom du sélecteur « TUNER » (→ page 35).

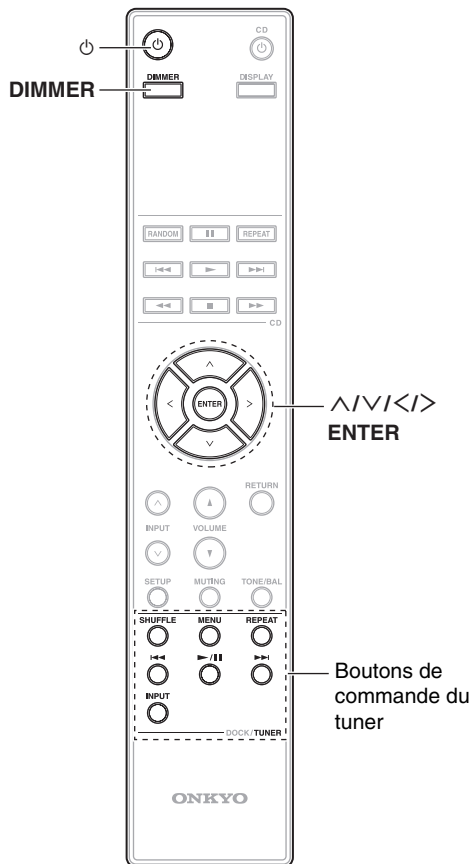

Bouton ⏻

Permet de régler un tuner de réseau Onkyo sur le mode Veille.

Bouton DIMMER

Permet de régler la luminosité de l'écran.

Boutons ^/√/</> et ENTER

Permet de sélectionner et de régler les paramètres.

Bouton SHUFFLE

Permet d'effectuer une lecture aléatoire. (Lorsque le l'entrée du tuner de réseau est réglée sur USB ou AirPlay.)

Bouton MENU

Permet de revenir au menu principal des services de webradio. (Lorsque le l'entrée du tuner de réseau est réglée sur NET.)

Bouton REPEAT

Permet de passer entre les modes de répétition. (Lorsque le l'entrée du tuner de réseau est réglée sur USB ou AirPlay.)

Bouton ◀◀

Permet de sélectionner le début du morceau en cours de lecture. Appuyer deux fois sur ce bouton permet de sélectionner le morceau précédent. (Lorsque le l'entrée du tuner de réseau est réglée sur USB ou AirPlay.)

Permet de sélectionner la station de webradio précédente. (Lorsque le l'entrée du tuner de réseau est réglée sur NET.)

Permet de sélectionner le préréglage radio précédent. (Lorsque le l'entrée du tuner de réseau est réglée sur TUNER.)

Bouton ▶▶/II

Permet de démarrer ou de pauser la lecture. (Lorsque le l'entrée du tuner de réseau est réglée sur USB, NET ou AirPlay.)

Bouton ▶▶▶

Permet de sélectionner la chanson suivante. (Lorsque le l'entrée du tuner de réseau est réglée sur USB ou AirPlay.)

Permet de sélectionner la station de webradio suivante. (Lorsque le l'entrée du tuner de réseau est réglée sur NET.)

Permet de sélectionner le préréglage radio suivant. (Lorsque le l'entrée du tuner de réseau est réglée sur TUNER.)

Bouton INPUT

Permet de passer entre les sources d'entrée.

Configuration personnalisée

Vous pouvez effectuer des réglages personnalisés en utilisant **SETUP** sur la télécommande ou l'amplificateur intégré. Le menu **SETUP** vous permet de régler les éléments suivants : **NAME**, **SHOW**, **HPLVL**, **ASb**, **ROUTE**, et **RESET**.

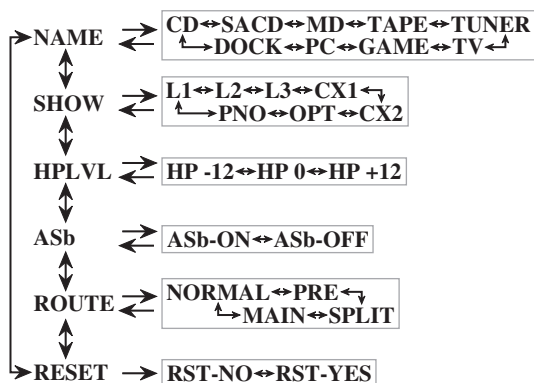

Remarque

- Si « **ROUTE** » est réglé sur « **MAIN** », les paramètres « **NAME** », « **SHOW** », « **HPLVL** » et « **ASb** » sont indisponibles.
- Lorsque l'entrée « **PHONO** » est sélectionnée, le paramètre « **NAME** » est indisponible.

Modification des noms d'entrée

Vous pouvez modifier le nom de l'entrée actuellement sélectionnée. Choisissez un nom dans la liste suivante : **CD**, **SACD**, **MD**, **TAPE**, **TUNER**, **TV**, **GAME**, **PC**, **DOCK**

■ Utilisation à l'aide de la télécommande

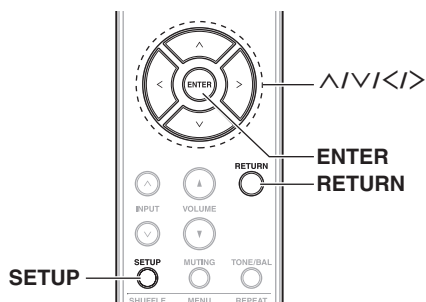

- 1 Appuyez sur **SETUP**.
- 2 Appuyez à plusieurs reprises sur **^/∨** pour sélectionner « **NAME** ».

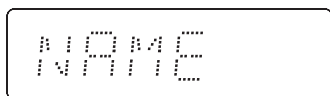

- 3 Appuyez sur **ENTER**.
Le nom actuellement assigné à l'entrée clignote.

- 4 Appuyez à plusieurs reprises sur **</>** pour sélectionner le nom que vous souhaitez.

Le nom sélectionné clignote.

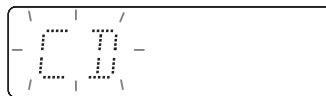

- 5 Appuyez sur **ENTER**.
Le nom sélectionné clignote rapidement plusieurs fois lors de la confirmation du réglage.
- 6 Appuyez à plusieurs reprises sur **RETURN** pour quitter la configuration.

■ Utilisation de l'amplificateur intégré

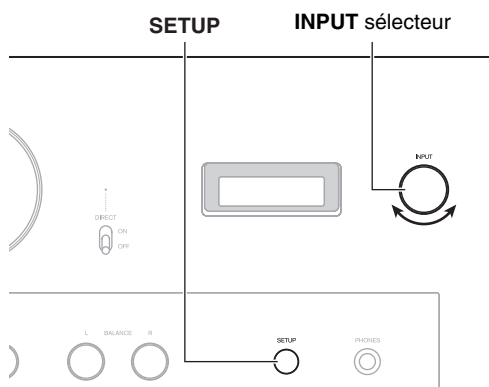

- 1 Appuyez à plusieurs reprises sur **SETUP** pour sélectionner « **NAME** ».
- 2 Utilisez **INPUT** pour sélectionner le nom que vous souhaitez.
Tout d'abord, le nom actuellement assigné clignote sur l'écran d'informations. Ensuite, les noms disponibles clignotent également.
- 3 Appuyez et maintenez **SETUP** enfoncé.
Le nom sélectionné clignote rapidement plusieurs fois lors de la confirmation du réglage.
- 4 Appuyez à plusieurs reprises sur **SETUP** pour quitter la configuration.

Conseil

- Les noms d'entrée sont fixés par défaut selon les noms des bornes.

Remarque

- Si vous assignez un nom qui est déjà utilisé dans une autre entrée, le nom de cette autre entrée reprendra son nom par défaut.
- Lorsque l'entrée « **PHONO** » est sélectionnée, le paramètre « **NAME** » est indisponible.
- L'amplificateur intégré termine le réglage s'il n'y a pas d'opérations dans les 8 secondes.

Ignorer les entrées inutilisées

Vous pouvez cacher l'écran de ces entrées non utilisées afin de les ignorer lorsque vous sélectionnez une entrée. Changez une entrée de la liste suivante : **L1(LINE1)**, **L2(LINE2)**, **L3(LINE3)**, **CX1(COAX1)**, **CX2(COAX2)**, **OPT**, **PNO(PHONO)**

■ Utilisation à l'aide de la télécommande

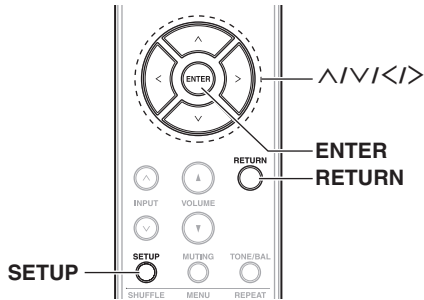

- 1 Appuyez sur **SETUP**.
- 2 Appuyez à plusieurs reprises sur **^/V** pour sélectionner « **SHOW** ».
- 3 Appuyez sur **ENTER**.
- 4 Appuyez à plusieurs reprises sur **^/V** pour sélectionner l'entrée que vous souhaitez modifier.

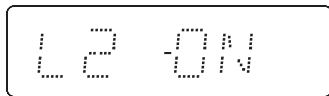
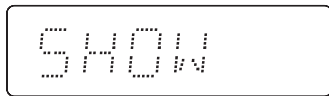

- 5 Appuyez sur **</>** pour commuter entre **ON** et **OFF**.
 - ▶ **ON** (activé) :
Indique l'affichage de l'entrée sélectionnée.
 - ▶ **OFF** (désactivé) :
Masque l'affichage de l'entrée sélectionnée.Le réglage est automatiquement confirmé.
- 6 Appuyez à plusieurs reprises sur **RETURN** pour quitter la configuration.

■ Utilisation de l'amplificateur intégré

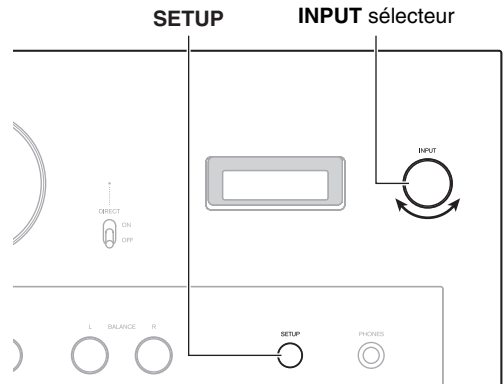

- 1 Appuyez à plusieurs reprises sur **SETUP** pour sélectionner « **SHOW** ».
- 2 Utilisez **INPUT** pour sélectionner l'entrée que vous souhaitez modifier.
- 3 Appuyez et maintenez **SETUP** enfoncé.
Le réglage est **ON/OFF**.
Le réglage est automatiquement confirmé.
- 4 Appuyez à plusieurs reprises sur **SETUP** pour quitter la configuration.

Conseil

- Le réglage par défaut est **ON**.

Remarque



- L'entrée actuelle n'apparaît pas sélectionnable. Par exemple, si l'entrée est actuellement réglée sur « **LINE1** », « **L1** » n'apparaîtra pas sélectionnable.
- L'amplificateur intégré termine le réglage s'il n'y a pas d'opérations dans les 8 secondes.

Réglage du niveau sonore du casque

Vous pouvez régler le volume lors de l'utilisation du casque.

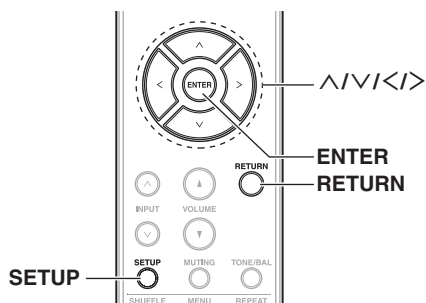
■ Utilisation à l'aide de la télécommande

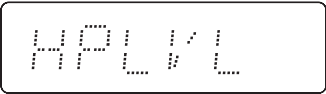

- 1 Appuyez sur **SETUP**.
 - 2 Appuyez à plusieurs reprises sur \wedge/\vee pour sélectionner « HPLVL ».
- 
- 3 Appuyez sur **ENTER**.
Le niveau actuel s'affiche.
- 
- 4 Appuyez à plusieurs reprises sur $\lt;/\gt$ pour ajuster le niveau de décalage.
Vous pouvez ajuster le niveau de décalage de -12 dB à +12 dB par pas de 1 dB.
Le réglage est automatiquement confirmé.
 - 5 Appuyez à plusieurs reprises sur **RETURN** pour quitter la configuration.

■ Utilisation de l'amplificateur intégré

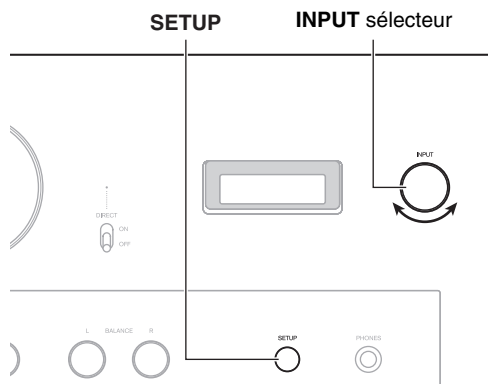

- 1 Appuyez à plusieurs reprises sur **SETUP** pour sélectionner « HPLVL ».
- 2 Utilisez le sélecteur **INPUT** pour ajuster le niveau de décalage.
Tout d'abord, le niveau actuel clignote sur l'écran d'informations. Ensuite, la valeur est ajustée.
Le réglage est automatiquement confirmé.
- 3 Appuyez à plusieurs reprises sur **SETUP** pour quitter la configuration.

Conseil

- Le niveau par défaut est 0.

Remarque

- L'amplificateur intégré termine le réglage s'il n'y a pas d'opérations dans les 8 secondes.

Réglage de la fonction Veille automatique

Lorsque la fonction Veille automatique (ASb) est activée, l'amplificateur intégré se met automatiquement en mode Veille si aucune opération n'est effectuée pendant 30 minutes sans signal d'entrée audio.

■ Utilisation à l'aide de la télécommande

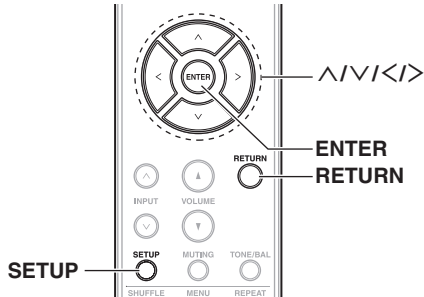

- 1 Appuyez sur **SETUP**.
- 2 Appuyez à plusieurs reprises sur \wedge/\vee pour sélectionner « ASb ».

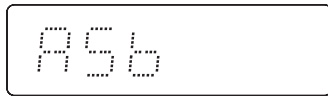

- 3 Appuyez sur **ENTER**.
Le réglage actuel s'affiche.



- 4 Appuyez sur \langle / \rangle pour commuter entre « ASb-ON » et « ASb-OFF ».
▶ **ASb-ON** :
Active la Veille automatique.
▶ **ASb-OFF** :
Désactive la Veille automatique.
Le réglage est automatiquement confirmé.
- 5 Appuyez à plusieurs reprises sur **RETURN** pour quitter la configuration.

Une fois que la fonction Veille automatique (ASb) a été activée, l'amplificateur intégré ne s'allume pas automatiquement, même s'il reçoit le signal. Pour allumer l'amplificateur intégré, appuyez sur \odot **ON/STANDBY** sur l'amplificateur intégré ou \odot manuellement sur la télécommande.

■ Utilisation de l'amplificateur intégré

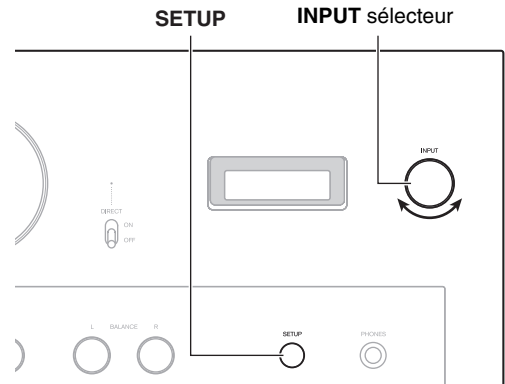

- 1 Appuyez à plusieurs reprises sur **SETUP** pour sélectionner « ASb ».
- 2 Appuyez sur le sélecteur **INPUT** pour commuter entre « ASb-ON » et « ASb-OFF ».
Tout d'abord, le réglage actuel clignote sur l'écran d'informations. Ensuite, le réglage est ON/OFF. Le réglage est automatiquement confirmé.
- 3 Appuyez à plusieurs reprises sur **SETUP** pour quitter la configuration.

Conseil

- Selon le pays où vous vous trouvez, le paramètre est ON (modèles européens) ou OFF (modèles nord-américains).

Remarque

- Lorsque que la fonction Veille automatique (ASb) est activée, les appareils Onkyo connectés en **RI** sont automatiquement désactivés (→ **page 20**).
- Avant d'entrer en mode Veille avec la fonction Veille automatique (ASb), le message « ASb » clignote pendant 30 secondes sur l'écran d'informations.
- L'amplificateur intégré termine le réglage s'il n'y a pas d'opérations dans les 8 secondes.

Réglage de la route

Vous pouvez préciser la fonction (Route) de l'amplificateur intégré en choisissant entre les modes Normal, Pre, Partagé et principal.

■ Utilisation à l'aide de la télécommande

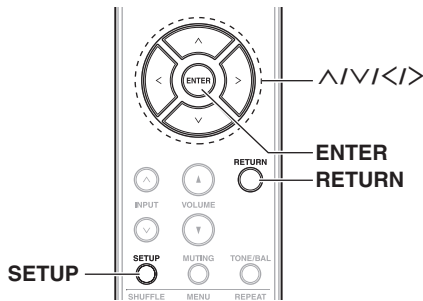

1 Appuyez sur **SETUP**.

2 Appuyez à plusieurs reprises sur **^/∨** pour sélectionner « ROUTE ».

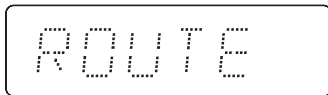

3 Appuyez sur **ENTER**.

La route actuellement sélectionnée est affichée.

4 Appuyez à plusieurs reprises sur **</>** pour sélectionner la route que vous souhaitez régler.

La route sélectionnée clignote.

► NORMAL :

Grâce à ce réglage, vous pouvez utiliser l'amplificateur intégré tel quel.

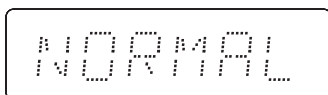

► PRE :

Grâce à ce réglage, vous pouvez utiliser l'amplificateur intégré comme un preamplificateur (→ page 23).

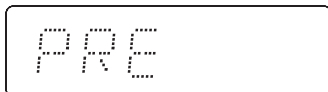

► SPLIT :

Avec ce réglage, vous pouvez utiliser l'amplificateur de puissance et le préamplificateur de l'amplificateur intégré séparément (→ page 24).

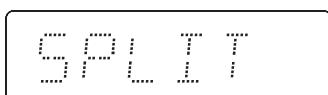

► MAIN :

Grâce à ce réglage, vous pouvez utiliser l'amplificateur intégré comme un amplificateur de puissance (→ page 25).

Lorsqu'il est sélectionné, les DEL de **MAIN IN** s'allument.



5 Appuyez sur **ENTER**.

La route sélectionnée clignote rapidement plusieurs fois lors de la confirmation du réglage.

6 Appuyez à plusieurs reprises sur **RETURN** pour quitter la configuration.

■ Utilisation de l'amplificateur intégré

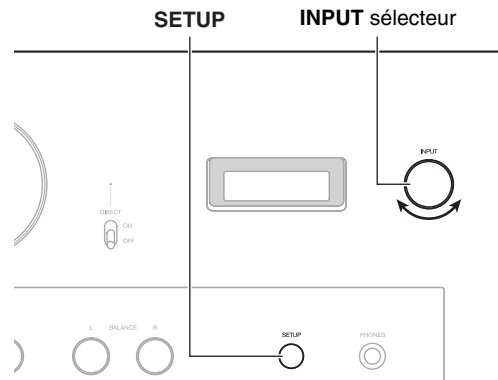

1 Appuyez à plusieurs reprises sur **SETUP** pour sélectionner « ROUTE ».

2 Utilisez **INPUT** pour sélectionner la route que vous souhaitez régler.

Tout d'abord, le réglage actuel clignote sur l'écran d'informations. Ensuite, les routes disponibles clignent également.

3 Appuyez et maintenez **SETUP** enfoncé.

La route sélectionnée clignote rapidement plusieurs fois lors de la confirmation du réglage.

4 Appuyez à plusieurs reprises sur **SETUP** pour quitter la configuration.

Conseil

- Le réglage par défaut est « NORMAL ».

Remarque

- En mode « PRE », **SPEAKERS** ne peuvent pas être utilisées.
- En mode « SPLIT », vous devez utiliser **PRE OUT** et **MAIN IN**.
- En mode « MAIN », uniquement **SPEAKERS** et **SETUP** peuvent être utilisées.
- En mode « MAIN », le son venant de **MAIN IN** est émis par les enceintes avec une amplification de 32,5 dB.
- L'amplificateur intégré termine le réglage s'il n'y a pas d'opérations dans les 8 secondes.

Rétablissement des réglages par défaut

Vous pouvez rétablir les réglages par défaut de l'amplificateur intégré.

■ Utilisation à l'aide de la télécommande

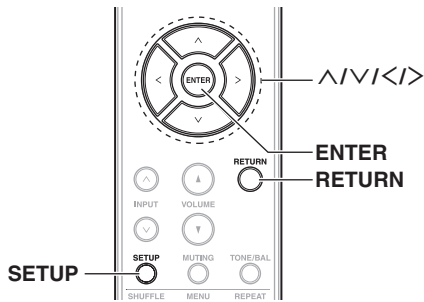

- 1 Appuyez sur **SETUP**.
- 2 Appuyez à plusieurs reprises sur **^/V** pour sélectionner « **RESET** ».



- 3 Appuyez sur **ENTER**.
Le niveau actuel clignote sur l'écran d'informations.

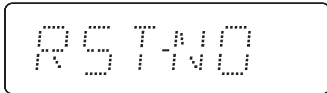

- 4 Appuyez sur **</>** pour commuter entre « **RST-NO** » et « **RST-YES** ».
 - **RST-YES** :
Ceci permet de rétablir les réglages par défaut.
 - **RST-NO** :
Ceci annule l'opération.

- 5 Appuyez sur **ENTER**.
Si « **RST-YES** » est sélectionné, « **CLEAR** » s'affiche sur l'écran d'informations. L'amplificateur intégré s'éteint automatiquement.
Si « **RST-NO** » est sélectionné, la configuration se remet sur « **RESET** ».



■ Utilisation de l'amplificateur intégré

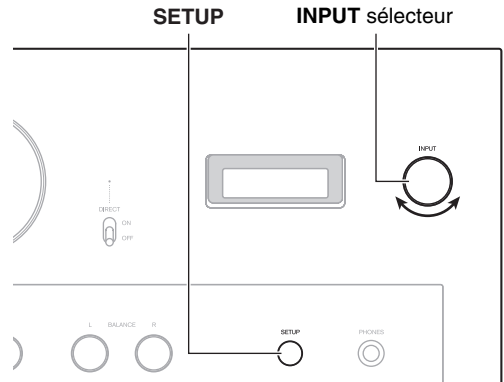

- 1 Appuyez à plusieurs reprises sur **SETUP** pour sélectionner « **RESET** ».
- 2 Appuyez sur le sélecteur **INPUT** pour commuter entre « **RST-YES** » et « **RST-NO** ».
Tout d'abord, le réglage actuel clignote sur l'écran d'informations. Ensuite, le réglage est modifié pendant qu'il clignote.
- 3 Appuyez et maintenez **SETUP** enfoncé.
Si « **RST-YES** » est sélectionné, « **CLEAR** » s'affiche sur l'écran d'informations. L'amplificateur intégré s'éteint automatiquement.
Si « **RST-NO** » est sélectionné, la configuration se remet sur « **RESET** ».

Remarque

- L'amplificateur intégré termine le réglage s'il n'y a pas d'opérations dans les 8 secondes.

Dépannage

Si vous rencontrez un problème lors de l'utilisation de l'amplificateur intégré, recherchez la solution dans cette section.

Si vous ne pouvez pas résoudre vous-même le problème, essayez de réinitialiser l'amplificateur intégré avant de contacter votre revendeur Onkyo.

Pour réinitialiser l'amplificateur intégré à ses réglages d'usine, voir « Rétablissement des réglages par défaut » (→ **page 40**).

Alimentation

L'Amplificateur Intégré ne s'allume pas.

- Assurez-vous que le cordon d'alimentation est bien branché sur la prise murale (→ **page 16**).
- Débranchez le cordon d'alimentation de la prise murale, attendez 5 secondes au moins, puis rebranchez-le.

L'Amplificateur Intégré s'éteint de manière inattendue.

- Lorsque la fonction Veille automatique est activée, l'amplificateur intégré démarrera automatiquement en mode Veille (→ **page 38**).
- Lorsque le circuit de protection est activé (à cause d'un court-circuit de l'enceinte, d'une surcharge ou d'une surtension), l'amplificateur intégré passe en mode Veille. Enlevez la source du problème et rallumez l'amplificateur intégré.

Audio

Il n'y a aucun son.

- Assurez-vous que la commande de volume de l'amplificateur intégré n'est pas réglée au minimum (→ **page 27**).
- Assurez-vous que la source d'entrée appropriée a été sélectionnée (→ **page 28**).
- Assurez-vous que l'amplificateur intégré n'est pas en sourdine (→ **page 31**).
- Assurez-vous que les enceintes sont branchées correctement (→ **page 13**).
- Vérifiez tous les branchements et corrigez-les si nécessaire (→ **page 13**).
- Les enceintes et **PRE OUT** n'émettent aucun son lorsque le casque est branché (→ **page 31**).
- L'amplificateur intégré ne prend pas en charge les formats numériques différents de PCM. L'entrée d'un format numérique différent de PCM provoque un bruit important.
- Si « **ROUTE** » est réglé sur autre chose que « **NORMAL** », assurez-vous que chaque appareil est branché correctement (→ **pages 23 à 25, 39**).

La qualité sonore n'est pas bonne.

- Assurez-vous que les câbles sont branchés selon la polarité appropriée (→ **page 13**).
- Assurez-vous que toutes les fiches de branchement audio sont enfoncées complètement (→ **page 16**).
- La qualité sonore peut être affectée par de forts champs magnétiques, tels que ceux d'un téléviseur. Essayez de placer ces appareils à l'écart de l'amplificateur intégré.
- Si vous avez des appareils qui émettent des ondes radio de forte intensité à proximité de l'amplificateur intégré, tel qu'un téléphone portable utilisé pour passer un appel, il est possible que l'amplificateur intégré émette du bruit.

La sortie du casque est intermittente ou il n'y a pas de son.

- Ceci peut être dû à des contacts sales. Nettoyez la fiche du casque. Consultez le manuel d'utilisation de votre casque pour les informations relatives au nettoyage. Assurez-vous également que le câble du casque n'est ni cassé ni endommagé.
- Assurez-vous que « **ROUTE** » est sélectionné dans le paramètre « **MAIN** » (→ **page 39**).

Performances audio

- Les performances audio sont à leur meilleur niveau environ 10 à 30 minutes après avoir allumé l'amplificateur intégré et l'avoir laissé chauffer.
- L'utilisation d'attaches de câble pour attacher les câbles audio avec les câbles des enceintes ou les câbles d'alimentation peut entraîner une dégradation de la qualité sonore, alors abstenez-vous de le faire.
- Selon le pays où vous vous trouvez, l'amplificateur intégré peut être sensible à la polarité. Dans ce cas, branchez le cordon d'alimentation de façon à ce que l'appareil offre la meilleure qualité de son.
- Installez l'amplificateur intégré dans un meuble ou sur une étagère solide. Placez-le de manière à ce que son poids soit uniformément réparti sur les quatre pieds. N'installez pas l'amplificateur intégré dans un endroit soumis à des vibrations ou instable.
- Insérez la fiche du cordon d'alimentation dans une prise murale.

Il n'y a aucun son.

- Assurez-vous que la station d'accueil Onkyo est correctement branchée sur l'amplificateur intégré.
- Assurez-vous qu'aucun contenu vidéo n'est lu.
- Réinitialisez l'iPod.

Autre

- Lorsque que la fonction Veille automatique (ASb) est activée, l'alimentation de la station d'accueil Onkyo branchée en **RI** est automatiquement désactivée (→ **page 38**).

Impossible de commander correctement à l'aide de la télécommande.

- Assurez-vous que le câble **RI** est correctement branché sur l'amplificateur intégré.
Vous devez modifier le nom de l'entrée afin d'utiliser la fonction **RI** (→ **page 35**).

Appareils externes

Aucun son d'un appareil branché n'est perceptible.

- Assurez-vous que la source d'entrée appropriée a été sélectionnée (→ **page 28**).
- Si « **ROUTE** » est réglé sur autre chose que « **NORMAL** », assurez-vous que chaque appareil est branché correctement (→ **pages 23 à 25, 39**).
- Assurez-vous que le câble audio analogique est correctement branché (→ **page 16**).

Le son de la platine disque est déformé.

- Si votre platine disque (MM/MC) possède un amplificateur de puissance phono intégré, branchez-la sur d'autres entrées analogiques telles que **LINE IN**.
- Si votre platine disque (MM/MC) ne possède pas un amplificateur de puissance phono intégré, branchez une platine disque à **PHONO** (→ **page 21**).
- Assurez-vous que le conducteur de terre est branché. Sinon, cela pourrait produire un ronflement et du bruit audibles.
- Assurez-vous que le sélecteur MM/MC est réglé selon le format de cellule de votre platine disque.

Un claquement se fait entendre lorsque l'appareil est allumé ou éteint.

- Allumez ou éteignez chacun des appareils dans l'ordre suivant.

Lorsque vous allumez :

1. Appareil source
2. Amplificateur intégré (A-9070)

Lorsque vous éteignez :

1. Amplificateur intégré (A-9070)
2. Appareil source

La télécommande ne fonctionne pas correctement.

- Assurez-vous que les piles ont été insérées en respectant la polarité (+/-) (→ **page 7**).
- Remplacez les deux piles par de nouvelles. (Ne mélangez différents types de piles ou des piles neuves avec des piles usagées.)
- La télécommande est trop éloignée du amplificateur intégré, ou il y a un obstacle entre eux (→ **page 7**).
- Le capteur de la télécommande du amplificateur intégré est exposé à une lumière vive (éclairage fluorescent ou lumière du soleil).
- L'amplificateur intégré se trouve derrière les portes en verre d'un meuble ou d'un boîtier.

Onkyo n'est pas responsable des dommages causés (comme les pénalités relatives à la location des CD) dus aux enregistrements ayant échoué du fait d'un mauvais fonctionnement de l'appareil. Avant d'enregistrer des données importantes, assurez-vous que le support sera enregistré correctement.

L'amplificateur intégré contient un micro-ordinateur permettant le traitement du signal et les fonctions de commande. Dans de très rares cas, de grandes interférences, un bruit causé par une source externe, ou de l'électricité statique peuvent le bloquer. Dans le cas improbable où cela se produirait, débranchez le cordon d'alimentation, patientez au moins pendant 5 secondes, puis rebranchez-le.

Avant de débrancher le cordon d'alimentation de la prise murale, mettez l'amplificateur intégré en veille.

Si pendant le fonctionnement ralenti, le couvercle est trop chaud au toucher, cela signifie que la ventilation doit être améliorée.

Caractéristiques techniques

Puissance de sortie nominale

(Stéréo) : (Modèles nord-américains)
Puissance continue de 75 W minimum par canal, charges de 8 ohms, 2 canaux utilisant une fréquence de 20 Hz à 20 kHz, avec une distorsion harmonique totale maximale de 0,05 % (FTC)
Puissance continue de 140 W minimum par canal, charges de 4 ohms, 2 canaux utilisant une fréquence de 20 Hz à 20 kHz, avec une distorsion harmonique totale maximale de 0,05 % (FTC)
(Modèles européens)
2 canaux × 75 W à 8 ohms, 20 Hz - 20 kHz, 0,05 %, 2 canaux alimentés (IEC)
2 canaux × 140 W à 4 ohms, 20 Hz - 20 kHz, 0,05 %, 2 canaux alimentés (IEC)

Puissance dynamique*

* IEC60268-Puissance de sortie maximale à court terme

450 W (1 Ω)
310 W (2 Ω)
230 W (3 Ω)
180 W (4 Ω)
100 W (8 Ω)

THD+N (distorsion harmonique totale+bruit)

0,006 % (1 kHz, demi-puissance)
0,008 % (20 Hz - 20 kHz, demi-puissance)

Facteur d'amortissement

130 (1 kHz, 8 Ω)

Sensibilité et impédance d'entrée (asymétrique)

150 mV/47 kΩ (LINE)
2,25 mV/47 kΩ (PHONO MM)
0,18 mV/100 Ω (PHONO MC)

Niveau de sortie RCA nominal et impédance

1 V/300 Ω (PRE OUT)

Niveau de sortie RCA maximum et impédance

5 V/300 Ω (PRE OUT)

Surcharge phono

70 mV (MM 1 kHz 0,5 %)
5,2 mV (MC 1 kHz 0,5 %)

Distorsion de fréquence

10 Hz - 100 kHz/+0 dB, -1 dB 1 W/8 Ω
1 Hz - 250 kHz/+0 dB, -3 dB 1 W/8 Ω

Caractéristiques du réglage de la tonalité

±10 dB, 80 Hz (GRAVES)
±10 dB, 10 kHz (AIGUS)

Rapport signal-bruit

107 dB (LINE, IHF-A)
60 dB (PHONO MM, IHF-A)
70 dB (PHONO MC, IHF-A)

Impédance des enceintes

4 Ω - 16 Ω (Enceintes A ou B)
8 Ω - 16 Ω (Enceintes A + B)

HICC

100 A

Alimentation

(Modèles nord-américains)
CA 120 V, 60 Hz
(Modèles européens)
CA 230 V, 50 Hz

Consommation

(Modèles nord-américains) 3,3 A
(Modèles européens) 290 W

Consommation électrique insonore

80 W

Consommation en veille

(Modèles nord-américains) 0,1 W
(Modèles européens) 0,2 W

Dimensions (L × H × P)

435 mm × 174,5 mm × 431 mm
17-1/8" × 6-7/8" × 16-15/16"

Poids

18,1 kg (39,9 lbs.)

■ Entrées audio

Entrées numériques Optiques : 1
Coaxiales : 2

Format de l'entrée numérique

PCM 2 canaux

Fréquence d'échantillonnage de l'entrée numérique

Compatible 32 kHz/44,1 kHz/48 kHz/
88,2 kHz/96 kHz (OPT)
Compatible 32 kHz/44,1 kHz/48 kHz/
88,2 kHz/96 kHz/176,4 kHz/192 kHz
(COAX)

Entrées stéréo analogiques

LINE 1, LINE 2, LINE 3, PHONO
(MM/MC), MAIN IN

■ Sorties audio

Sorties analogiques LINE OUT, PRE OUT

Sorties enceintes 4

Casque 1 (6,3 φ)

■ Autres

RI 2

Les caractéristiques techniques et les fonctionnalités de cet appareil sont susceptibles d'être modifiées sans préavis.

ADVERTENCIA:

PARA REDUCIR EL RIESGO DE INCENDIOS O DE DESCARGAS ELÉCTRICAS, NO EXPONGA ESTE APARATO A LA LLUVIA NI A LA HUMEDAD.

PRECAUCIÓN:

PARA REDUCIR EL RIESGO DE DESCARGAS ELÉCTRICAS, NO quite la cubierta (o panel posterior). En su interior no existe ninguna pieza que pueda reparar el usuario. En caso de avería, solicite los servicios de personal de reparación cualificado.



WARNING
RISK OF ELECTRIC SHOCK
DO NOT OPEN

AVIS
RISQUE DE CHOC ELECTRIQUE
NE PAS OUVRIR



El símbolo de rayo con cabeza de flecha, inscrito en un triángulo equilátero, tiene la finalidad de avisar al usuario la presencia de "tensiones peligrosas" no aisladas dentro de la caja del producto que son de magnitud suficiente como para constituir un riesgo de descargas eléctricas a personas



El signo de exclamación, inscrito en un triángulo equilátero, tiene la finalidad de avisar al usuario la presencia de instrucciones importantes de operación y mantenimiento (reparación) en la literatura que acompaña a este producto.

Instrucciones de seguridad importantes

1. Lea estas instrucciones.
2. Guarde estas instrucciones.
3. Tenga en cuenta todas las advertencias.
4. Siga todas las instrucciones.
5. No use este aparato cerca del agua.
6. Límpielo únicamente con un paño seco.
7. No bloquee los orificios de ventilación. Instálelo siguiendo las instrucciones del fabricante.
8. No lo instale cerca de radiadores, aparatos de calefacción, estufas ni ningún tipo de aparatos (incluyendo amplificadores) que generen calor.
9. Tenga en cuenta los fines de seguridad de los conectores con derivación a masa y / o polarizados. Los conectores polarizados tienen dos contactos, uno de mayor tamaño que el otro. Un conector con derivación a masa tiene dos contactos con un tercero para derivar a masa. El contacto ancho o el tercer contacto se instalan con fines de seguridad. Si el conector del equipo no encaja en la toma de corriente disponible, acuda a un técnico electricista cualificado para que le sustituya la toma obsoleta.
10. Evite que el cable de alimentación pueda ser pisado o atrapado, en especial en los conectores, y en los puntos en que sale del aparato.
11. Use sólo los accesorios / conexiones especificados por el fabricante.
12. Use sólo el soporte, trípode, abrazadera o mesa indicados por el fabricante, o vendidos junto con el aparato. Si utiliza una mesilla con ruedas, tenga cuidado, al desplazar el conjunto de mesilla / aparato, ya que si se vuelca podría recibir lesiones.
13. Desconecte este aparato si hay tormenta o cuando no vaya a ser utilizado por largos períodos de tiempo.
14. Deje que el mantenimiento lo lleve a cabo personal cualificado. Es necesario reparar el aparato cuando ha recibido algún tipo de daño, como por ejemplo si el cable de alimentación ha sufrido daños, si se ha derramado algún líquido en el interior del aparato o si éste ha quedado expuesto a la lluvia o humedad y no funciona normalmente o si ha caído al suelo.
15. Daños que requieren reparación
Desenchufe el aparato y solicite los servicios de personal cualificado cuando:
 - A. El cable de alimentación o el enchufe esté dañado.
 - B. En el interior del aparato hayan entrado objetos sólidos o líquidos.
 - C. El aparato haya estado expuesto a la lluvia o al agua.
 - D. El aparato parezca no funcionar adecuadamente aunque se sigan las instrucciones de operación. Ajuste solamente los controles indicados en el manual de instrucciones, ya que un ajuste inadecuado podría resultar en daños, y podría requerir el trabajo laborioso de un técnico cualificado para devolver el aparato a su funcionamiento normal.
 - E. El aparato haya caído o haya sufrido otros daños, y.
 - F. El aparato parezca no funcionar normalmente, indicando que necesita reparación.
16. Introducción de objetos sólidos y líquidos
No introduzca nunca ningún objeto a través de las aberturas del aparato, ya que podría tocar puntos de tensión peligrosa o cortocircuitar partes, lo que resultaría en un incendio o descargas eléctricas. El equipo no se debería exponer a gotas ni a salpicaduras y nunca debería colocar objetos que contengan líquidos, como los floreros, encima de éste. No coloque velas ni otros objetos incandescentes encima de la unidad.
17. Baterías
Tenga en cuenta los aspectos ambientales y siga las regulaciones locales a la hora de desechar las baterías.
18. Si instala el aparato en una instalación empotrada, como en una estantería o en una librería, asegúrese de que esté bien ventilado.
Deje 30 cm de espacio libre por encima y por los lados y 10 cm en la parte posterior. El borde posterior del estante o el tablero de encima del aparato debería estar a unos 10 cm del panel posterior o de la pared, de forma que deje un espacio libre para que el aire caliente pueda circular.

ADVERTENCIA PARA CARRITOS
CON RUEDAS



S3125A

Precauciones

1. **Copyright de las grabaciones**—A menos que se utilice de forma exclusivamente personal, la grabación de material sujeto a copyright es ilegal sin el permiso del propietario del copyright.
2. **Fusible de CA**—El fusible de CA se encuentra en el interior de la unidad y no es un elemento accesible al usuario. Si todavía no puede activar la unidad, póngase en contacto con su distribuidor Onkyo.
3. **Mantenimiento**—De vez en cuando limpie esta unidad con un paño suave. Para la suciedad más difícil de eliminar, use un paño suave ligeramente humedecido con una solución de agua y detergente suave. A continuación, seque la unidad inmediatamente con un paño limpio. No use paños abrasivos, alcohol, ni disolventes químicos de ningún tipo ya que con ellos podría dañar el acabado de la unidad e incluso borrar la serigrafía del panel.

4. Alimentación

ATENCIÓN

ANTES DE CONECTAR LA UNIDAD POR PRIMERA VEZ, LEA CON ATENCIÓN LA SECCIÓN SIGUIENTE.

Los voltajes de las tomas de CA varían para cada país. Compruebe que el voltaje de su zona cumpla con los requisitos de voltaje indicados en la etiqueta de características que se encuentra en el panel posterior de esta unidad (por ejemplo, AC 230 V, 50 Hz o AC 120 V, 60 Hz).

El cable de alimentación se utiliza para desconectar esta unidad de la fuente de alimentación de CA. Asegúrese de que el conector esté siempre operativo (fácilmente accesible).

Para modelos con el botón **[POWER]** o con los botones **[POWER]** y **[ON/STANDBY]**:

Al pulsar el botón **[POWER]** para seleccionar el modo OFF no se desconecta totalmente de la red eléctrica. Si no va a utilizar la unidad durante un período de tiempo prolongado, extraiga el cable de alimentación de la toma de red de CA.

Para modelos solo con el botón **[ON/STANDBY]**:

Al pulsar el botón **[ON/STANDBY]** para seleccionar el modo Standby no se desconecta totalmente de la red eléctrica. Si no va a utilizar la unidad durante un período de tiempo prolongado, extraiga el cable de alimentación de la toma de red de CA.

5. Evitar pérdidas auditivas

Precaución

Una presión de sonido excesiva de los auriculares de botón y de los auriculares de cabeza puede causar pérdidas auditivas.

6. Baterías y exposición al calor

Aviso

Las baterías (paquete de baterías o baterías instaladas) no deben exponerse a un calor excesivo como los rayos del sol, fuego o similar.

7. Nunca toque esta unidad con las manos húmedas

Nunca utilice esta unidad ni su cable de alimentación si tiene las manos húmedas o mojadas. Si penetra agua o algún otro líquido en el interior de esta unidad, hágalo revisar por su distribuidor Onkyo.

8. Notas acerca del manejo de la unidad

- Si tiene que transportar esta unidad, use el embalaje original para empaquetarlo de la misma forma en que estaba empaquetado originalmente al adquirirlo.
- No deje por mucho tiempo objetos de plástico o goma sobre esta unidad ya que, con el tiempo, podrían dejar marcas en la superficie.
- Después de un uso prolongado, es posible que los paneles superior y posterior de esta unidad se calienten. Esto es normal.
- Si no va a usar esta unidad por un largo período de tiempo, es posible que al activarla de nuevo no funcione correctamente, por lo que es aconsejable que la utilice de vez en cuando.

Para los modelos europeos

Declaración de Conformidad	
Nosotros, de ONKYO EUROPE ELECTRONICS GmbH LIEGNITZERSTRASSE 6, 82194 GROEBENZELL, ALEMANIA	
declaramos, bajo nuestra propia responsabilidad, que el producto de ONKYO que se describe en el presente manual de instrucciones cumple con las normas técnicas EN60065, EN55013, EN55020 y EN61000-3-2, -3-3.	
GROEBENZELL, ALEMANIA	 K. MIYAGI
ONKYO EUROPE ELECTRONICS GmbH	

Accesorios suministrados

Asegúrese de que dispone de los siguientes accesorios:

Mando a distancia y dos pilas

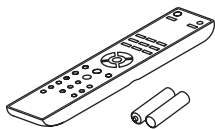

- Mando a distancia (RC-830S) (1)
- Pilas (R03/AAA) (2)

Cable de alimentación

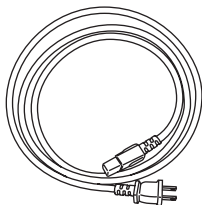

- Cable de alimentación (5,9 pies / 1,8 m) (1)
- (El tipo de enchufe puede variar de un país a otro.)

* En los catálogos y en el embalaje, la letra que aparece al final del nombre del producto indica el color. Las especificaciones y las operaciones son las mismas, independientemente del color.

Características

- **(Modelos norteamericanos)** 140 W/canal (4 ohmios, 20 Hz - 20 kHz, 0,05%, 2 canales activos, FTC)
- **(Modelos europeos)** 140 W/canal (4 ohmios, 20 Hz - 20 kHz, 0,05%, 2 canales activos, IEC)
- A WRAT - Advanced Wide Range Amplifier Technology (Tecnología de amplificador de amplio alcance avanzado)
- DIDRC - Dynamic Intermodulation Distortion Reduction Circuitry (Circuito de reducción de la distorsión de intermodulación dinámica)
- Diseño de amplificación paralela Push-Pull con circuitos Darlington invertidos de tres etapas
- Disposición simétrica de las etapas de potencia
- Cuatro grandes condensadores de 15.000 μ F
- Construcción lateral de la placa de circuitos para reducir las vibraciones
- Circuitos digitales/analógicos independientes
- Pantalla estática silenciosa
- Tecnología de fluctuación ultra baja PLL
- Convertidores D/A Wolfson independientes de 192 kHz/24 bits (WM8742) para los canales L/R
- Modo Direct
- Control de tono (graves/agudos)
- Control de balance
- Amplificador de auriculares independiente
- Ecuilizador de fono separado
- Entrada de fono (MM/MC)
- Función de desénfasis*¹
- 3 entradas digitales (2 coaxiales y 1 óptica)
- Entradas RCA de bronce macizo mecanizado y chapado en oro
- Terminales de altavoces chapados en oro, codificados por color
- Atenuador de luz de la pantalla (Normal/Atenuada)

*¹ Esta función sólo está disponible en las siguientes frecuencias de muestreo: 32 kHz, 44,1 kHz, 48 kHz. Las otras frecuencias no son compatibles.

Índice

Introducción

Instrucciones de seguridad importantes	2
Precauciones	3
Accesorios suministrados	4
Características	5
Antes de utilizar el Amplificador Integrado	7
Instalación de las pilas	7
Uso del mando a distancia	7
Instalación del Amplificador Integrado	8
Conozca el Amplificador Integrado	9
Panel frontal	9
Panel trasero	11
Mando a distancia	12

Conexiones

Conexiones	13
Conexión de los altavoces	13
Cable y tomas	16
Conexión del cable de alimentación	16
Conexión de un Reproductor de CD	17
Conexión con un Dock Onkyo	18
Conexión de un sintonizador	19
Conexión de componentes RI de Onkyo	20
Conexión de un giradiscos	21
Conexión de un reproductor de casetes	21
Conexión de un componente de grabación	22
Uso del Amplificador Integrado como Preamplificador	23
Separación de las unidades de preamplificación y amplificación principal	24
Uso del Amplificador Integrado como Amplificador de potencia	25

Encendido y operaciones básicas

Operaciones básicas	26
Encendido/apagado del Amplificador Integrado	26
Selección de los altavoces A y altavoces B	27
Ajuste del volumen	27
Selección de la fuente de entrada	28
Ajuste del brillo de la pantalla	28
Uso de la función Direct	28
Ajuste de graves, agudos y balance	29
Cambiar la información de la pantalla	30
Silenciamiento del sonido	31
Utilización de auriculares	31
Cómo controlar otros componentes de Onkyo	32
Control del Onkyo Reproductor de CD	32
Control del Dock Onkyo	33
Control del sintonizador de red Onkyo	34

Operaciones avanzadas

Configuración personalizada	35
Modificación del nombre de la entrada	35
Omisión de entradas no utilizadas	36
Ajuste del nivel de los auriculares	37
Ajuste de la función Auto Standby	38
Ajuste de la ruta	39
Restauración de los ajustes por defecto	40

Otros

Resolución de problemas	41
Especificaciones	43

Antes de utilizar el Amplificador Integrado

Instalación de las pilas

- 1 Para abrir el compartimiento de las pilas, pulse el pequeño hueco y deslice la tapa.

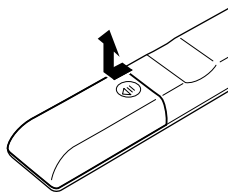

- 2 Inserte las dos pilas suministradas (R03/AAA) de acuerdo con el diagrama de polaridad del interior del compartimiento de las pilas.

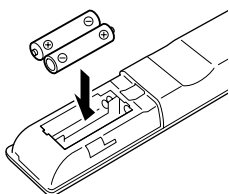

- 3 Vuelva a colocar la tapa y deslícela para cerrarla.

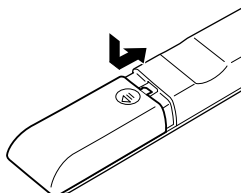

Nota

- Si el mando a distancia no funciona de forma fiable, pruebe a cambiar las pilas.
- No mezcle pilas nuevas y gastadas o diferentes tipos de pilas.
- Si no piensa utilizar el mando a distancia durante un período de tiempo prolongado, retire las pilas para evitar daños por fugas o corrosión.
- Las pilas gastadas deberán retirarse lo antes posible para evitar daños causados por fugas o corrosión.

Uso del mando a distancia

Para usar el mando a distancia, apúntelo al sensor del mando a distancia del amplificador integrado, según se muestra a continuación.

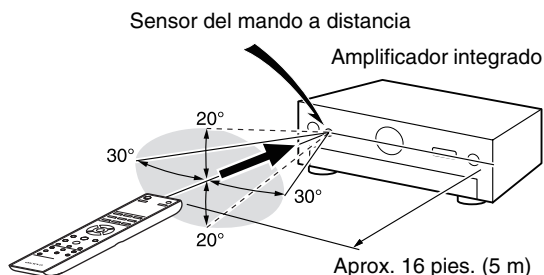

Nota

- El mando a distancia podría no funcionar de forma fiable si el amplificador integrado está expuesto a una luz brillante, como puede ser la luz solar directa o lámparas fluorescentes de tipo inversor. Tenga esto en cuenta a la hora de realizar la instalación.
- Si se utiliza otro mando a distancia del mismo tipo en la misma sala o si el amplificador integrado está instalado cerca de otro equipo que utilice rayos infrarrojos, el mando a distancia podría no funcionar correctamente.
- No coloque nada sobre el mando a distancia, por ejemplo un libro, ya que los botones podrían pulsarse accidentalmente y gastar las pilas.
- El mando a distancia podría no funcionar de forma fiable si se instala el amplificador integrado en un estante detrás de puertas con cristales coloreados. Tenga esto en cuenta a la hora de realizar la instalación.
- El mando a distancia no funcionará si existe algún obstáculo entre él y el sensor del mando a distancia del amplificador integrado.

Instalación del Amplificador Integrado

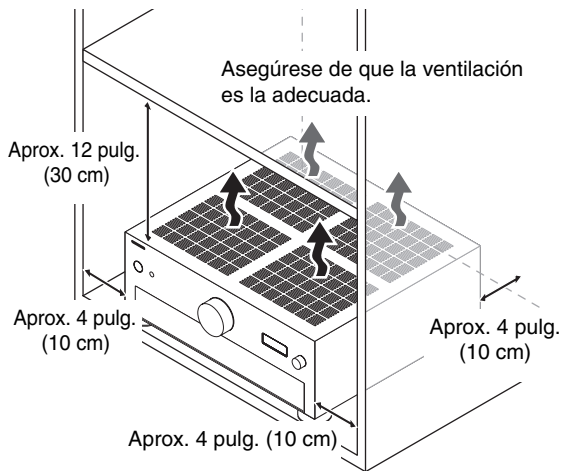

Instale el amplificador integrado en un estante resistente. Colóquelo de modo que su peso quede repartido uniformemente entre las cuatro patas. No instale el amplificador integrado en un lugar donde haya vibraciones o inestable.

El amplificador integrado se ha diseñado para ofrecer una alta eficiencia de conversión, aunque su temperatura puede elevarse mucho más que la de otros equipos de audio. Por lo tanto, asegúrese de no obstaculizar la disipación de calor y procure que la ventilación sea la adecuada.

Conozca el Amplificador Integrado

Panel frontal

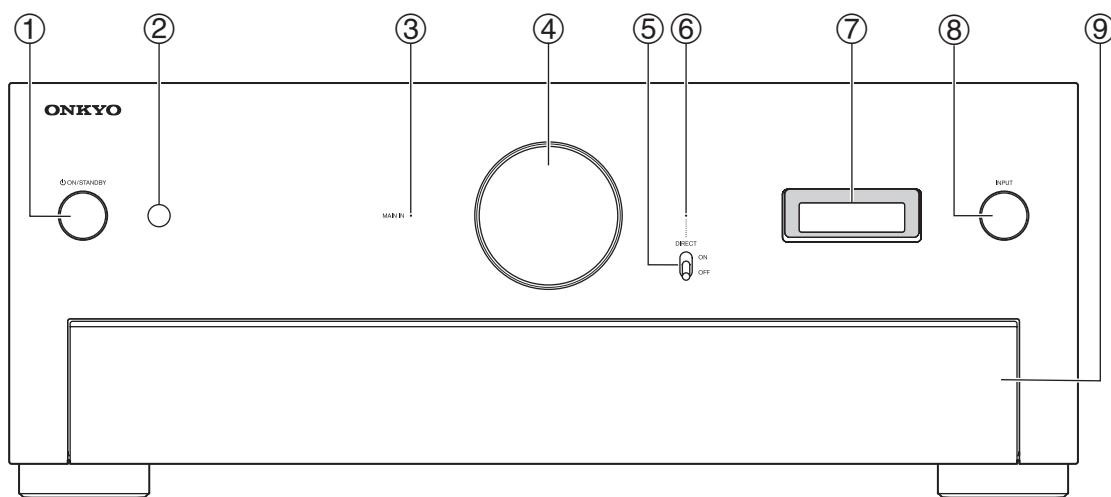

Para obtener una información detallada, consulte las páginas que se indican entre paréntesis.

- ① **Botón ON/STANDBY** (→ página 26)
Ajusta el amplificador integrado en On (Encendido) o Standby (En espera).
- ② **Sensor del mando a distancia** (→ página 7)
Recibe señales de control desde el mando a distancia.
- ③ **MAIN IN LED** (→ página 25)
Se ilumina cuando el amplificador integrado se utiliza como amplificador de potencia (modo Main).
- ④ **Controlador de volumen** (→ página 27)
Ajusta el volumen.
- ⑤ **Interruptor DIRECT** (→ página 28)
Activa o desactiva la función Direct.
- ⑥ **DIRECT LED** (→ página 28)
Se ilumina cuando el amplificador integrado está en el modo Direct.
- ⑦ **Pantalla de información**
Muestra distintas informaciones.
- ⑧ **Selector INPUT** (→ página 28)
Selecciona las fuentes de entrada por orden. También se utiliza para seleccionar los ajustes.
- ⑨ **Tapa frontal**
Empuje con suavidad el extremo inferior del panel frontal para abrir la tapa.

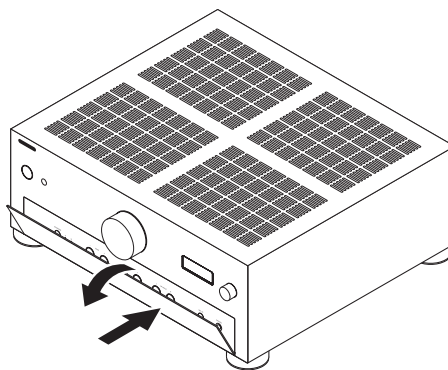

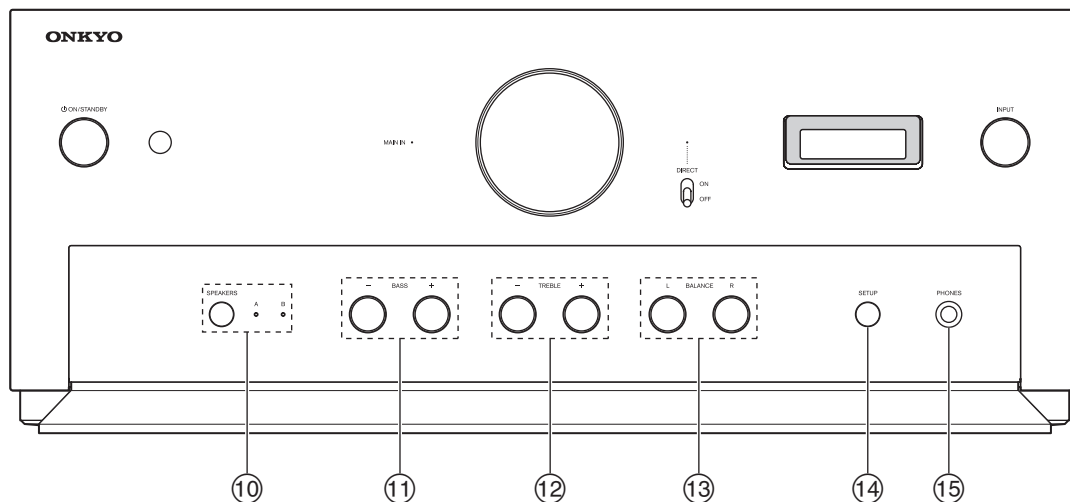

Para obtener una información detallada, consulte las páginas que se indican entre paréntesis.

- ⑩ **LED del botón SPEAKERS y del botón A/B** (→ **página 27**)
 Selecciona los altavoces A, los altavoces B o ambos. Los LED **A** y **B** muestran qué altavoz está seleccionado.

⑪ **Botones BASS +/-** (→ **página 29**)
 Ajustan el nivel de los sonidos graves. Pulse el botón una vez para que aparezca el valor del nivel actual.

⑫ **Botones TREBLE +/-** (→ **página 29**)
 Ajustan el nivel de los sonidos agudos. Pulse el botón una vez para que aparezca el valor del nivel actual.
- ⑬ **Botones BALANCE L/R** (→ **página 29**)
 Ajustan el balance de los canales derecho e izquierdo.

⑭ **Botón SETUP** (→ **página 35**)
 Selecciona y confirma los ajustes.

⑮ **Toma PHONES** (→ **página 31**)
 Conecta los auriculares con una clavija estándar.

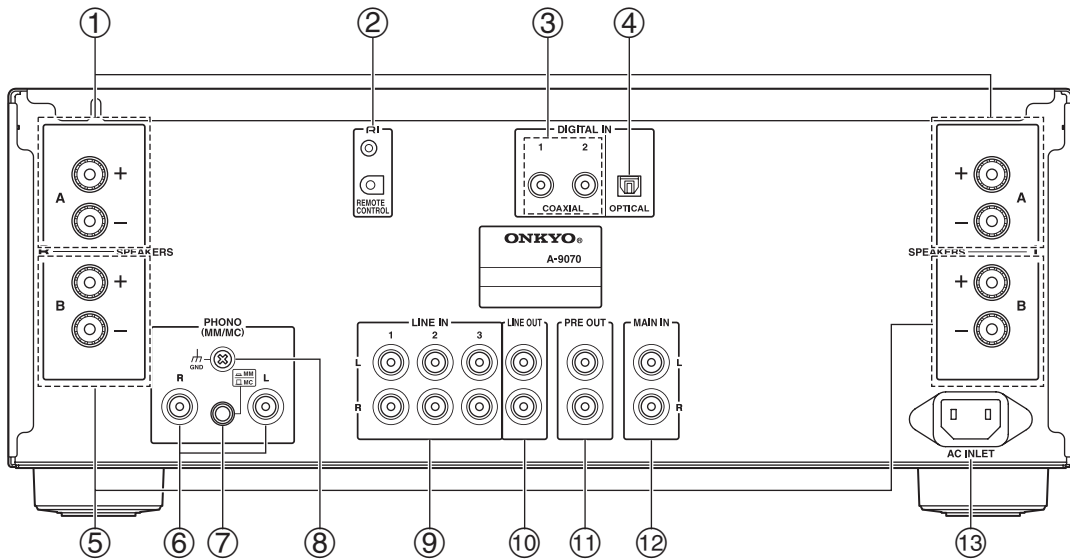

① Terminales SPEAKERS A

Conecta los altavoces A.

② Tomas RI REMOTE CONTROL

Conecta los componentes Onkyo como, por ejemplo, los Docks Onkyo, los Reproductor de CD o el sintonizador de red con las tomas **RI** (interactivo remoto).

③ Tomas DIGITAL IN COAXIAL 1/2

Conecta componentes como, por ejemplo, Reproductor de CD con salida de audio digital coaxial.

④ Toma DIGITAL IN OPTICAL

Conecta componentes como, por ejemplo, Reproductor de CD con salida de audio digital óptica.

⑤ Terminales SPEAKERS B

Conectan los altavoces B.

⑥ Tomas PHONO (MM/MC) L/R

Conectan un giradiscos con salida de audio analógica.

⑦ Selector MM/MC

Sitúe este selector de acuerdo con el formato del portaguñas del giradiscos (= **MM**/**MC**).

⑧ Tornillo GND

Conecta el cable de tierra del giradiscos.

⑨ Tomas LINE IN 1/2/3 L/R

Conectan dispositivos de reproducción con salida de audio analógica.

⑩ Tomas LINE OUT L/R

Conectan componentes como, por ejemplo, fuentes analógicas de nivel de línea. Las señales de entrada se emiten sin nivel de ajuste.

⑪ Tomas PRE OUT L/R

Conectan un amplificador de potencia cuando se utiliza el amplificador integrado como preamplificador (modo Pre).

⑫ Tomas MAIN IN L/R

Conectan un preamplificador cuando se utiliza el amplificador integrado como amplificador de potencia (modo Main).

⑬ AC INLET

Conecta el cable de alimentación suministrado. El otro extremo del cable de alimentación deberá conectarse a una toma de red adecuada.

Consulte “Conexiones” para obtener información sobre la conexión (→ **páginas 13 a 25**).

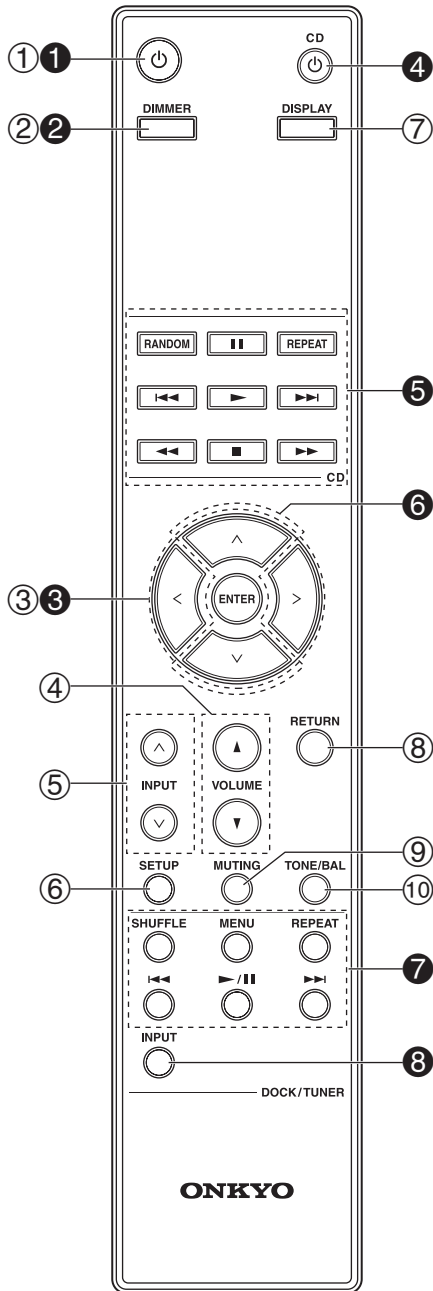

Para obtener una información detallada, consulte las páginas que se indican entre paréntesis.

- ① **Botón ϕ (\rightarrow página 26)**
Ajusta el amplificador integrado en On (Encendido) o Standby (En espera).
- ② **Botón DIMMER (\rightarrow página 28)**
Ajusta el brillo de la pantalla.
- ③ **Botones $\wedge/\vee/</>$ y ENTER**
Seleccionan y ajustan la configuración.
- ④ **Botones VOLUME $\blacktriangle/\blacktriangledown$ (\rightarrow página 27)**
Ajustan el volumen del amplificador integrado.
- ⑤ **Botones INPUT \wedge/\vee (\rightarrow página 28)**
Seleccionan una fuente de entrada.
- ⑥ **Botón SETUP (\rightarrow página 35)**
Entra en el menú de configuración.
- ⑦ **Botón DISPLAY (\rightarrow página 30)**
Muestra la entrada y la configuración actuales.
- ⑧ **Botón RETURN**
Vuelve a la pantalla anterior al cambiar los ajustes.
- ⑨ **Botón MUTING (\rightarrow página 31)**
Silencia o activa el sonido del amplificador integrado.
- ⑩ **Botón TONE/BAL (\rightarrow página 29)**
Ajusta el tono (bajos/agudos) y el balance del amplificador integrado.

También es posible utilizar el mando a distancia para controlar el Reproductor de CD Onkyo (por. ej. C-7070), el Dock Onkyo o el sintonizador de red Onkyo (por ej. T-4070).

Nota

- Asegúrese de apuntar el mando a distancia hacia el Reproductor de CD cuando lo utilice.
- Es posible que el mando a distancia no funcione con algunos componentes, o lo haga de forma parcial.
- Para controlar el Dock Onkyo y el sintonizador de red Onkyo, es necesaria una conexión **RI** (\rightarrow página 20).
- Consulte los manuales proporcionados con sus Reproductor de CD, sintonizador de red o Docks RI Onkyo.

■ Control del Onkyo Reproductor de CD (\rightarrow página 32)

- ④ **Botón ϕ CD**
- ⑤ **Botones de modo de reproducción**

■ Control del Dock Onkyo (\rightarrow página 33)

- ① **Botón ϕ**
- ② **Botón DIMMER**
- ⑥ **Botones \wedge/\vee y ENTER**
- ⑦ **Botones de control del Dock**

■ Controlar el sintonizador de red Onkyo (\rightarrow página 34)

- ① **Botón ϕ**
- ② **Botón DIMMER**
- ③ **Botones $\wedge/\vee/</>$ y ENTER**
- ⑦⑧ **Botones de control del sintonizador**

Conexiones

Conexión de los altavoces

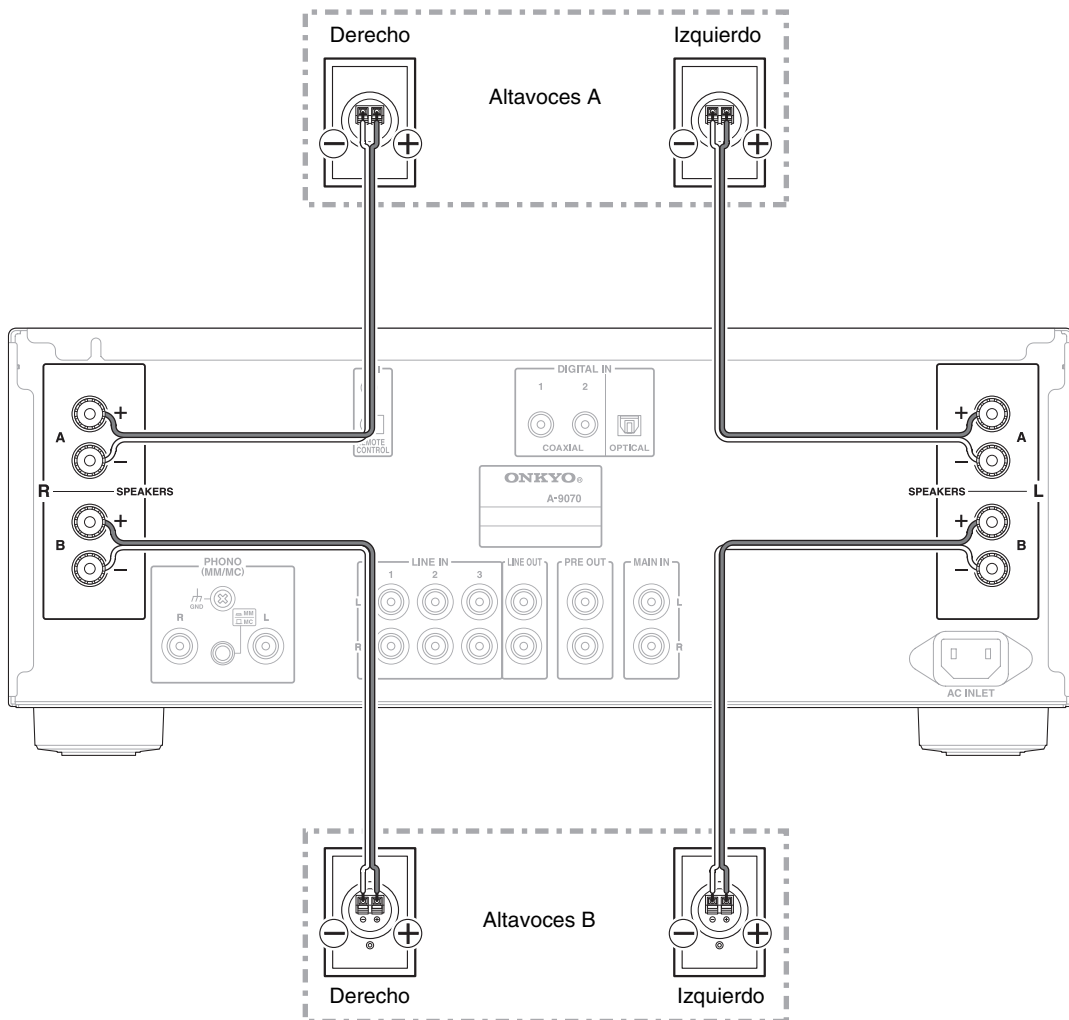

■ Terminales de altavoz tipo tornillo

Pele de 1/2" a 5/8" (12 a 15 mm) del aislamiento de los extremos de los cables del altavoz y retuerza los cables pelados bien apretados, como se muestra.

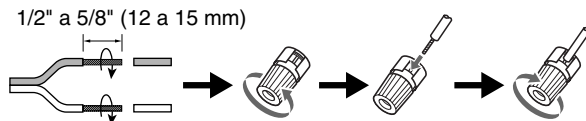

■ Clavijas de punta cónica (Modelos norteamericanos)

- Si utiliza clavijas de punta cónica, apriete el terminal del altavoz antes de insertar la clavija de punta cónica.
- No inserte el código del altavoz directamente en el orificio central del terminal del altavoz.

Nota

- Asegúrese de que los cables no entran en contacto con las partes metálicas del panel posterior o de cualquier otro punto.
- Las clavijas Y no pueden conectarse.
- Es posible conectar dos juegos de altavoces (altavoces A y altavoces B) al amplificador integrado. Puede seleccionar qué altavoces emitirán el sonido cuando escuche música. Asimismo, también es posible emitir sonidos desde ambos juegos de altavoces.
- Si utiliza los altavoces A o los altavoces B, asegúrese de utilizarlos con una impedancia de entre 4 y 16 ohms. Si utiliza los altavoces A y los altavoces B, asegúrese de utilizarlos con una impedancia de entre 8 y 16 ohms. Conectar los altavoces con una impedancia inferior a 8 ohms puede provocar la activación del circuito de protección.
- Cuando utilice un altavoz, o durante la reproducción de audio monoaural, no conecte un único altavoz a los terminales izquierdo y derecho.
- Preste especial atención a la polaridad del cableado de los altavoces. En otras palabras, conecte los terminales positivos (+) únicamente a terminales positivos (+) y los terminales negativos (-) solamente a terminales negativos (-). Si los invierte, el sonido saldrá desfasado y no sonará natural.
- Tenga cuidado de no ocasionar un cortocircuito entre los cables positivos y negativos. Esto podría provocar daños en el amplificador integrado.
- Asegúrese de que el núcleo metálico del cable no entre en contacto con el panel trasero del amplificador integrado. Esto podría provocar daños en el amplificador integrado.

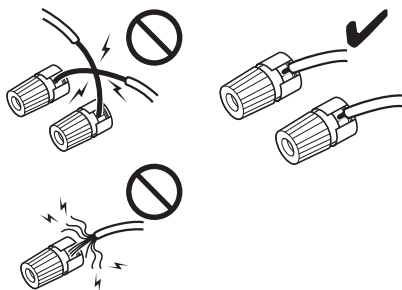

- No conecte más de un cable de altavoz a un único terminal de altavoz. De lo contrario, podría dañar el amplificador integrado o provocar que funcione incorrectamente.

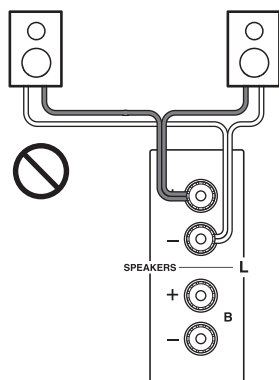

Conexión de bicableado

El bicableado ofrece una mejora del rendimiento de agudos y graves. Utilizando los terminales tanto de los **SPEAKERS A** como de los **SPEAKERS B**, separa las señales de alta y baja frecuencia.

Importante:



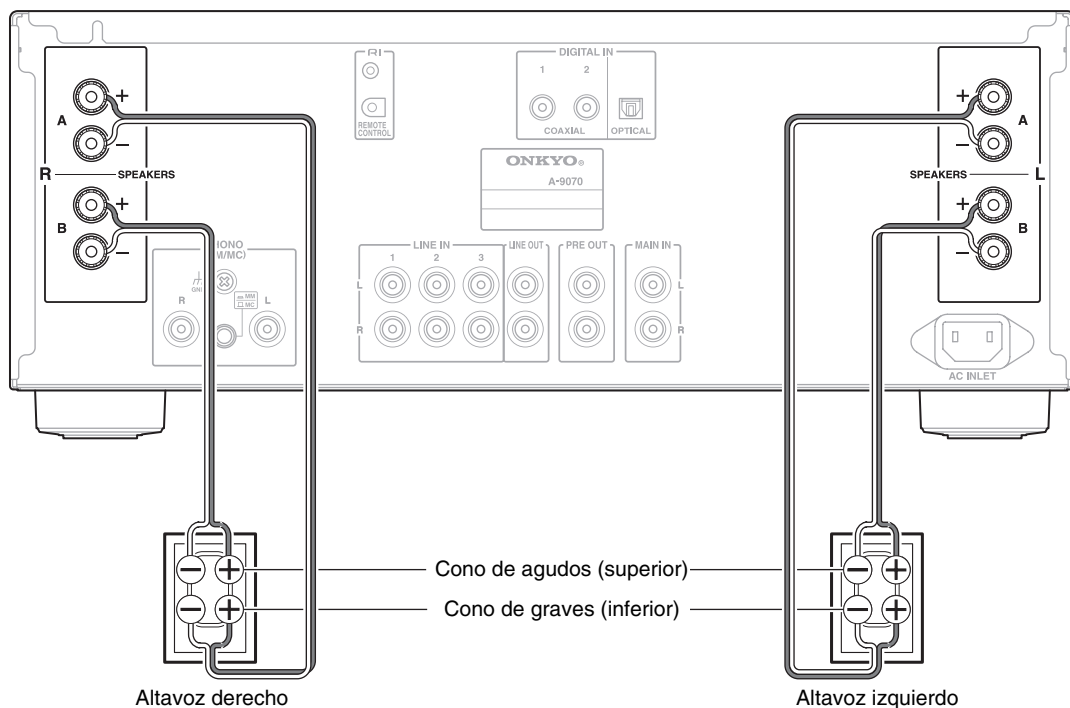







- El bicableado sólo podrá utilizarse con altavoces que admitan bicableado. Consulte el manual de sus altavoces.
- Cuando efectúe conexiones de bicableado, asegúrese de retirar las barras de puente que unen los terminales del cono de agudos (superior) y el cono de graves (inferior) de los altavoces.
- Cuando realice las conexiones de bicableado, establezca los **SPEAKERS** en **A+B** (→ página 27).

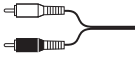

Consejo

- Tal y como se muestra en la ilustración, los terminales de cableado de los **SPEAKERS A** están conectados al cono de graves y los **SPEAKERS B** están conectados al cono de agudos. Sin embargo, también es posible cablearlos al revés.

Cable y tomas

Audio digital óptico		 OPTICAL	Las conexiones digitales ópticas le permiten disfrutar del sonido digital, como por ejemplo PCM. La frecuencia de muestreo máxima de la entrada PCM es 96 kHz/24 bits, 2 canales.
Audio digital coaxial*		 COAXIAL	Naranja Las conexiones digitales coaxiales le permiten disfrutar del sonido digital, como por ejemplo PCM. La frecuencia de muestreo máxima de la entrada PCM es 192 kHz/24 bits, 2 canales. El amplificador integrado proporciona una adaptación de impedancia de 75 ohms.
Audio analógico (RCA)		L  Blanco R  Rojo	Las conexiones de audio analógico (RCA) transmiten audio analógico.
RI		 RI  REMOTE CONTROL	Para utilizar RI (Interactivo remoto), es necesario conectar el Reproductor de CD Onkyo, el sintonizador de red o el Dock RI al amplificador integrado con un cable RI .

Nota

- Introduzca los conectores hasta el fondo para efectuar buenas conexiones (las conexiones flojas pueden provocar ruido o un funcionamiento inadecuado).
- Para evitar interferencias, mantenga los cables de audio alejados de cables de alimentación y cables de altavoces.
- Las tomas digitales ópticas del amplificador integrado disponen de tapas tipo obturador que se abren cuando se inserta un conector óptico y se cierran cuando éste se retira. Empuje los conectores hasta introducirlos por completo.
- Para evitar daños al obturador, mantenga recto el conector óptico al insertarlo y al extraerlo.
- No utilice señales de audio digital distintas de PCM.
- * Puede utilizarse un cable de audio analógico en lugar de un cable coaxial. Si embargo, recomendamos utilizar un cable coaxial o un cable de vídeo compuesto.

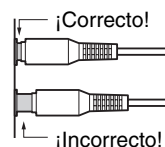

Conexión del cable de alimentación

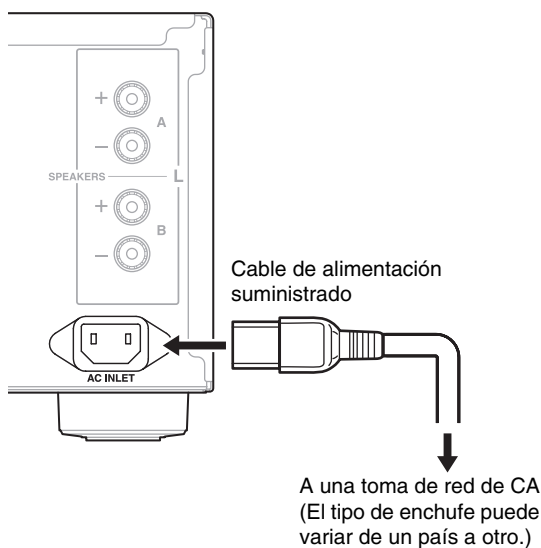

Consejo

- Para reducir el ruido, no coloque juntos los cables de señal y el cable de alimentación. Colóquelos de modo que estén separados.
- En función del país, el amplificador integrado puede ser sensible a la polaridad. Si este es el caso, enchufe el cable de alimentación de forma que proporcione sonido de la mejor calidad.

Nota

- **No desconecte nunca el cable de alimentación del amplificador integrado mientras el otro extremo sigue conectado a la toma de red.** Esto podría causar descargas eléctricas. Desconecte siempre el cable de alimentación de la toma de red en primer lugar y luego del amplificador integrado.
- El encendido del amplificador integrado podría causar una sobretensión momentánea que podría interferir con otros equipos eléctricos ubicados en el mismo circuito. Si esto constituyera un problema, enchufe el amplificador integrado a un circuito eléctrico diferente.
- No utilice un cable de alimentación distinto del suministrado con el amplificador integrado. El cable de alimentación suministrado está diseñado exclusivamente para su uso con el amplificador integrado y no deberá utilizarse con ningún otro equipo.

- 1** Conecte todos los altavoces y componentes.
- 2** Conecte el cable de alimentación suministrado a la entrada **AC INLET** del amplificador integrado.
- 3** Enchufe el cable de alimentación a una toma de red de CA.

Conexión de un Reproductor de CD

Este es un ejemplo de conexión utilizando el Reproductor de CD C-7070.

Conexión analógica

Amplificador Integrado A-9070

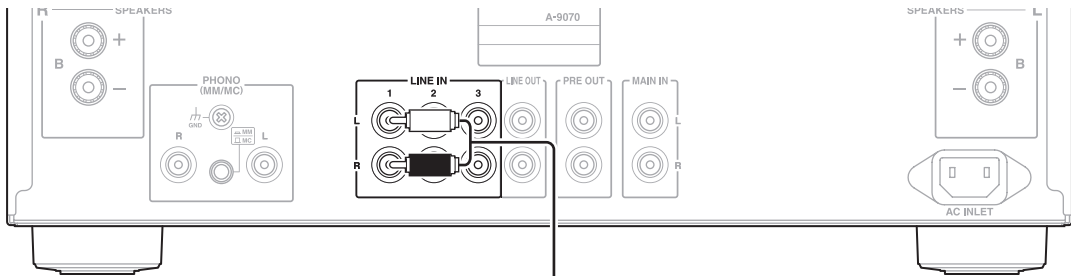

Reproductor de CD C-7070

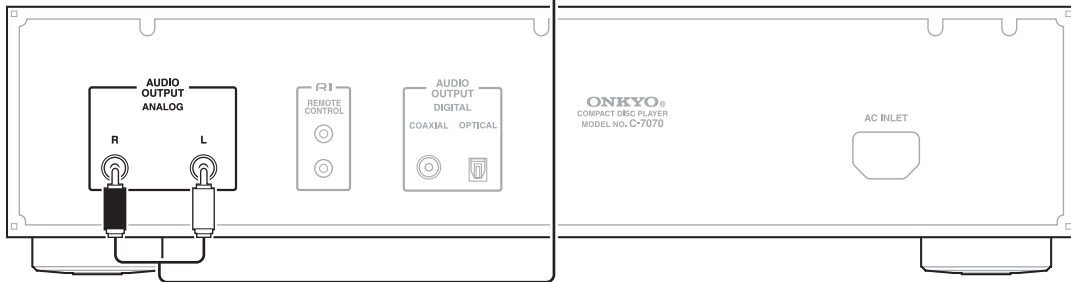

Consejo

- Conecte el Reproductor de CD a alguna de las siguientes tomas: **LINE IN 1/2/3**.

Conexión digital (óptica o coaxial)

Amplificador Integrado A-9070

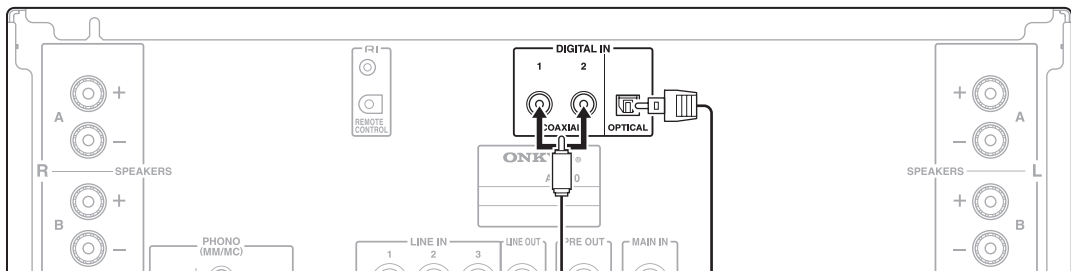

Reproductor de CD C-7070

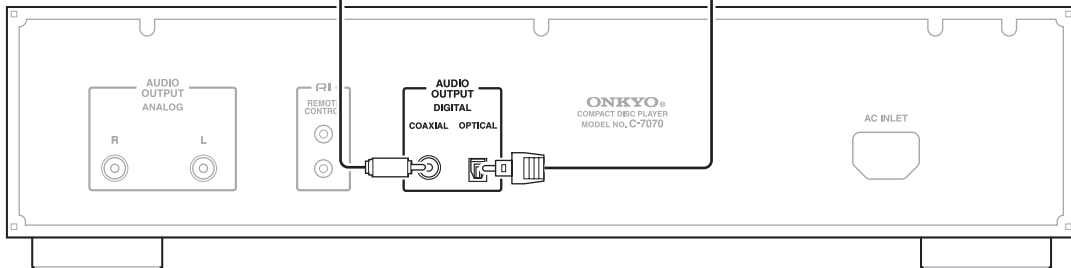

Consejo

- Conecte el Reproductor de CD a alguna de las siguientes tomas: **COAXIAL 1/2, OPTICAL**.

Conexión con un Dock Onkyo

Este es un ejemplo de conexión utilizando el Digital Media Transport de Onkyo.

Amplificador Integrado A-9070

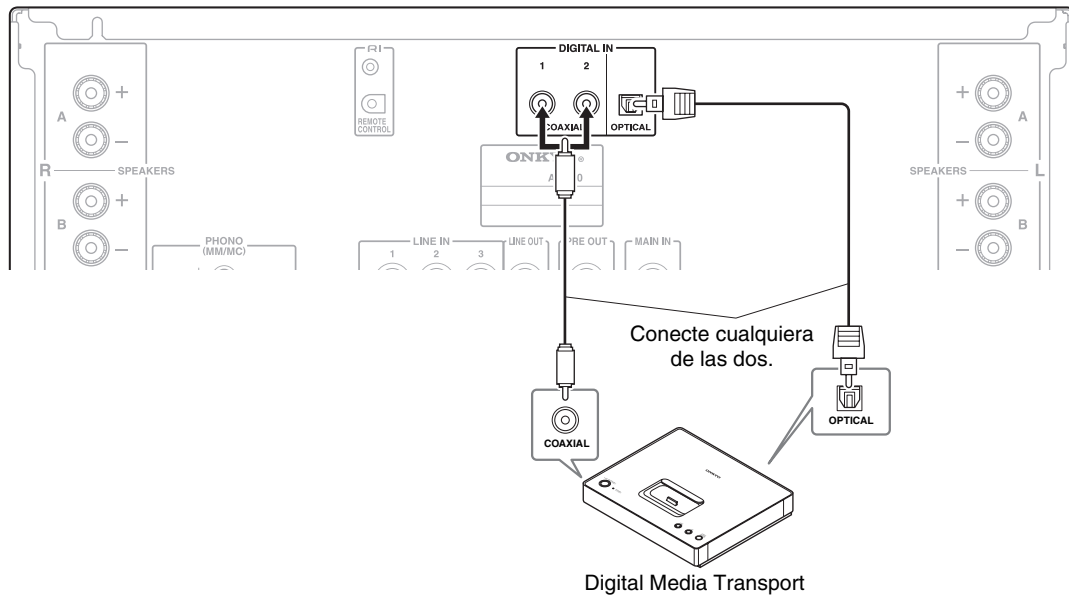

Nota

- Utilice únicamente un Dock Onkyo con las conexiones digitales.
- Para utilizar la conexión **RI** (Interactivo remoto), es necesario cambiar los nombres de las entradas (→ **páginas 20, 35**).

Consejo

- Conecte el Dock Onkyo a alguna de las siguientes tomas: **COAXIAL 1/2, OPTICAL**.

Conexión de un sintonizador

Este es un ejemplo de conexión utilizando el sintonizador de red T-4070.

Nota

- Para utilizar la conexión **RI** (Interactivo remoto), es necesario cambiar los nombres de las entradas (→ **páginas 20, 35**).

Conexión analógica

Amplificador Integrado A-9070

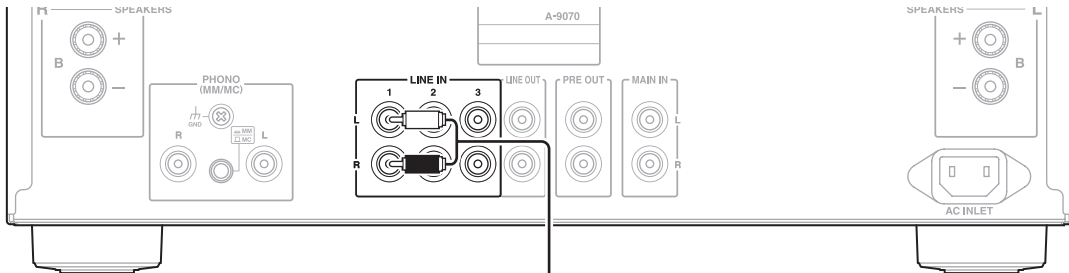

Sintonizador de red T-4070

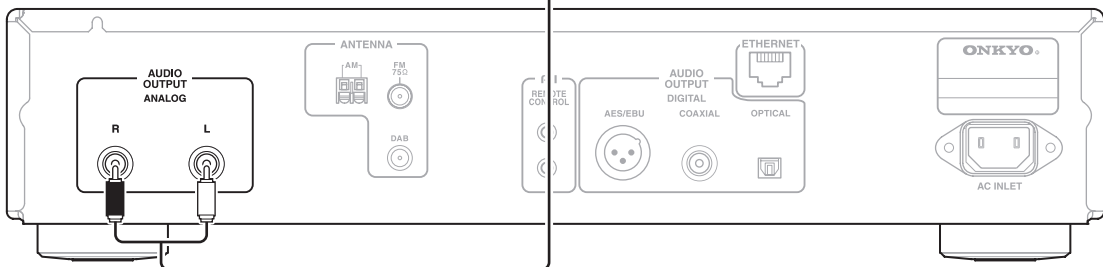

Consejo

- Conecte su sintonizador a alguna de las siguientes tomas: **LINE IN 1/2/3**.

Conexión digital (óptica o coaxial)

Amplificador Integrado A-9070

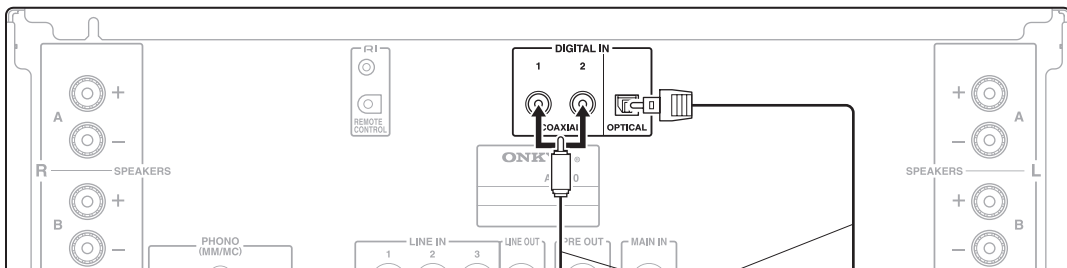

Sintonizador de red T-4070

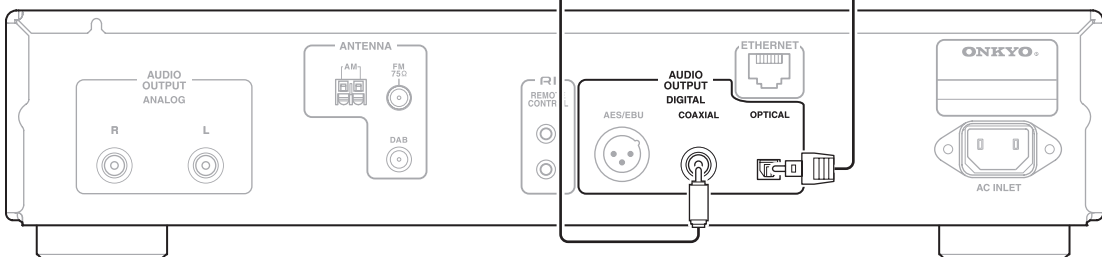

Consejo

- Conecte el sintonizador de red a alguna de las siguientes tomas: **COAXIAL 1/2, OPTICAL**.

Amplificador Integrado A-9070

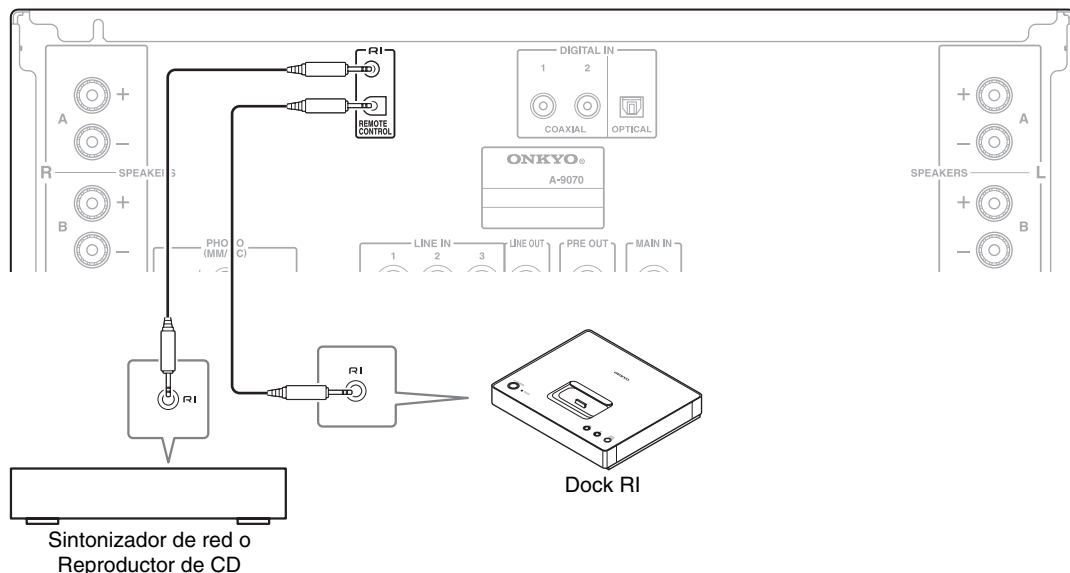

- 1** Cambie los nombres de las entradas según cada componente conectado (→ página 35).

Componente conectado	Nombre de las entradas
Reproductor de CD	CD
Sintonizador de red	TUNER
Dock RI	DOCK

- 2** Asegúrese de que cada Reproductor de CD, sintonizador de red o Dock RI Onkyo está conectado (→ páginas 17 a 19).

- 3** Efectúe las conexiones RI (vea la ilustración).

Con RI (Interactivo remoto), podrá utilizar las siguientes funciones especiales:

■ Auto Encendido activado

Cuando inicie la reproducción de un componente conectado a través de RI, si el amplificador integrado se encuentra en modo Standby, el amplificador integrado se encenderá automáticamente y seleccionará dicho componente como fuente de entrada.

■ Direct Change (cambio directo)

Cuando se inicia la reproducción en un componente conectado a través de RI, el amplificador integrado seleccionará automáticamente dicho componente como fuente de entrada.

■ Apagado del sistema

Cuando apaga el amplificador integrado, los componentes se apagan automáticamente.

■ Mando a distancia

Podrá utilizar el mando a distancia del amplificador integrado para controlar el sintonizador de red y el Dock RI Onkyo compatibles con RI apuntando con el mando a distancia hacia el sensor del mando a distancia del amplificador integrado en lugar de apuntar hacia el componente.

Consejo

- Para obtener información detallada acerca del funcionamiento de los componentes conectados, consulte "Cómo controlar otros componentes de Onkyo" (→ página 32).

Nota

- Utilice únicamente cables RI para las conexiones RI. Los cables RI se suministran con el Reproductor de CD, el sintonizador de red o el Dock RI Onkyo.
- Si hay dos tomas RI, puede utilizar cualquiera de las dos, ya que funcionan de la misma manera.
- Conecte únicamente un Reproductor de CD, un sintonizador de red o un Dock RI Onkyo a las tomas de RI. La conexión de componentes de otros fabricantes podría causar un funcionamiento incorrecto.
- Sólo los Reproductor de CD Onkyo (por ej. C-7070), los sintonizadores de red (por ej. T-4070), y los Docks RI (por ej. ND-S1000) son compatibles con el RI del amplificador integrado. Con otros componentes como, por ejemplo, grabadoras MD, el RI no funcionará correctamente.
- Algunos componentes podrían no ser compatibles con todas las funciones RI. Consulte los manuales proporcionados con sus Reproductor de CD, sintonizador de red o Docks RI Onkyo.
- Los Reproductor de CD sólo son compatibles con las funciones Auto Power On (encendido automático) y Direct Change (cambio directo).

Conexión de un giradiscos

Amplificador Integrado A-9070

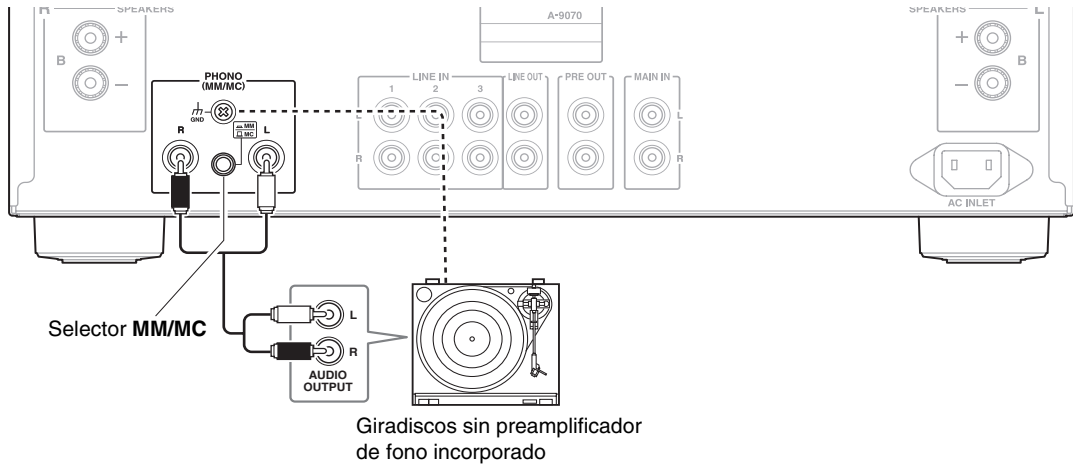

Utilice el selector **MM/MC** situado en la parte posterior del amplificador integrado para seleccionar **MM** o **MC**, según el formato del portaguja del giradiscos.

Retire las clavijas cortas conectadas a las tomas antes de conectar un giradiscos a las entradas **PHONO**.

Nota

- Apague siempre el amplificador integrado antes de cambiar entre **MM** y **MC**.

Consejo

- Si el giradiscos tiene un preamplificador fono incorporado, puede conectar el portaguja a otras entradas analógicas como, por ejemplo, **LINE IN 1**.
- Si el giradiscos tiene un cable de masa, conéctelo al tornillo **GND**. En algunos giradiscos, al conectar el cable de masa podrá oírse un zumbido. Si así fuera, desconéctelo.

Conexión de un reproductor de cassetes

Amplificador Integrado A-9070

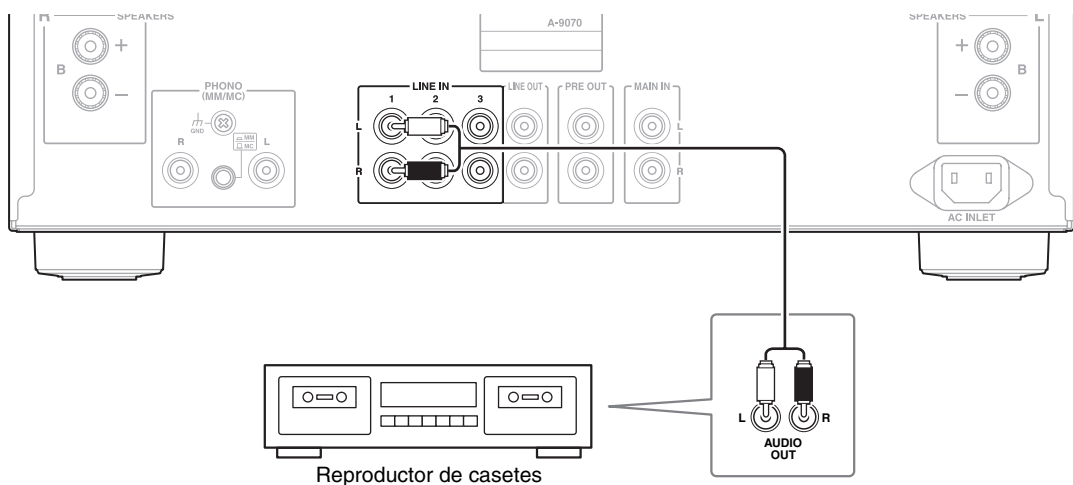

Consejo

- Conecte su reproductor de cassetes a alguna de las siguientes tomas: **LINE IN 1/2/3**.

Conexión de un componente de grabación

Importante:

- Salvo que disponga del consentimiento expreso del propietario del copyright, las leyes del copyright prohíben hacer un uso de las grabaciones que no sea el personal!
- No modifique la entrada del amplificador integrado durante la grabación. De lo contrario, se grabará el audio del componente seleccionado.

Nota

- Los ajustes de volumen y el uso de la función de silenciamento no se reflejan en la salida de señal de **LINE OUT**.
- Los ajustes manuales del tono mediante **BASS +/-**, **TREBLE +/-**, **BALANCE L/R**, y **TONE/BAL** no se reflejan en la salida de señal de **LINE OUT**.
- Consulte el manual del componente de grabación para obtener instrucciones sobre su uso.

Amplificador Integrado A-9070

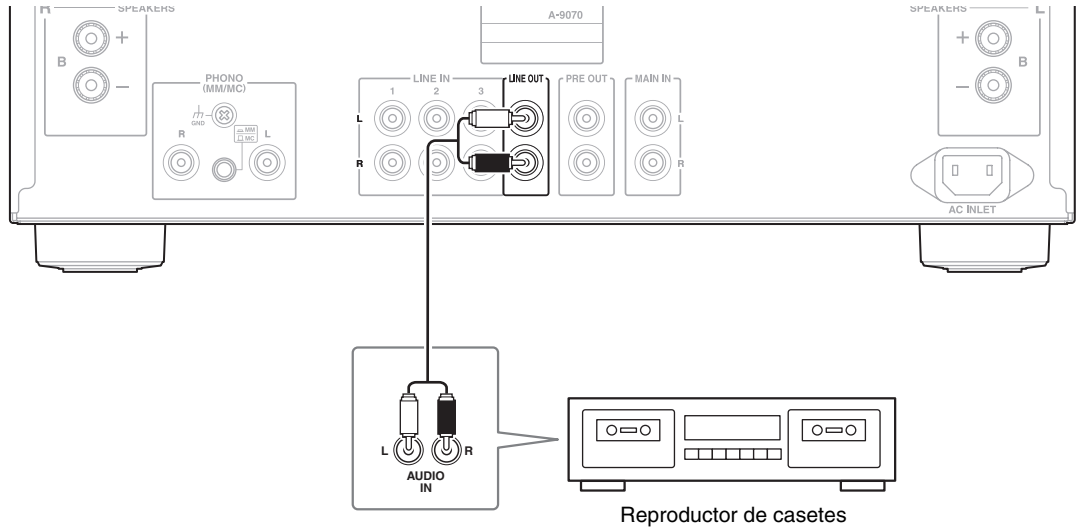

Uso del Amplificador Integrado como Preamplificador

El amplificador integrado puede utilizarse como preamplificador (modo Pre). Este modo mantiene la temperatura baja, al contrario de lo que ocurre cuando el amplificador integrado se utiliza como amplificador principal. Este es un ejemplo de conexión utilizando el amplificador de potencia M-5000R.

Importante:

- En este modo, no pueden utilizarse los **SPEAKERS**.
- Para utilizar este modo, deberá cambiar el ajuste "ROUTE" (→ [página 39](#)).

Amplificador Integrado A-9070

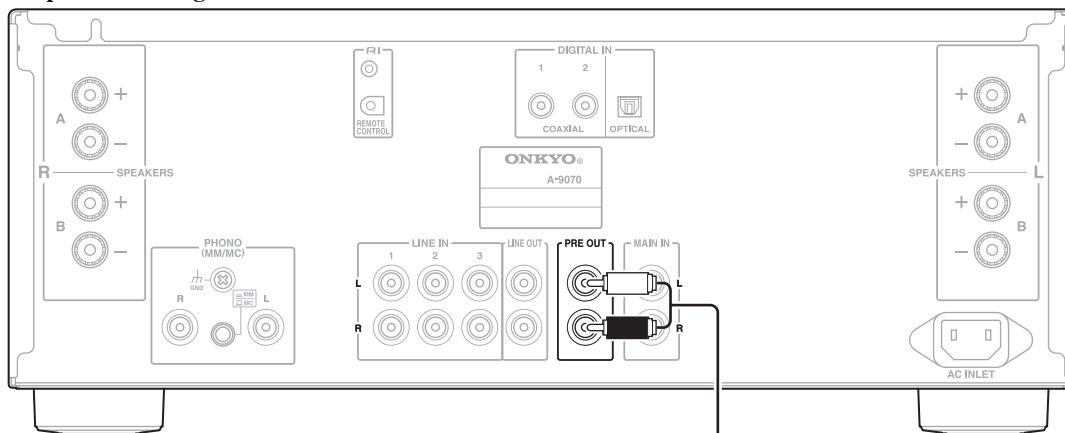

Amplificador de potencia M-5000R

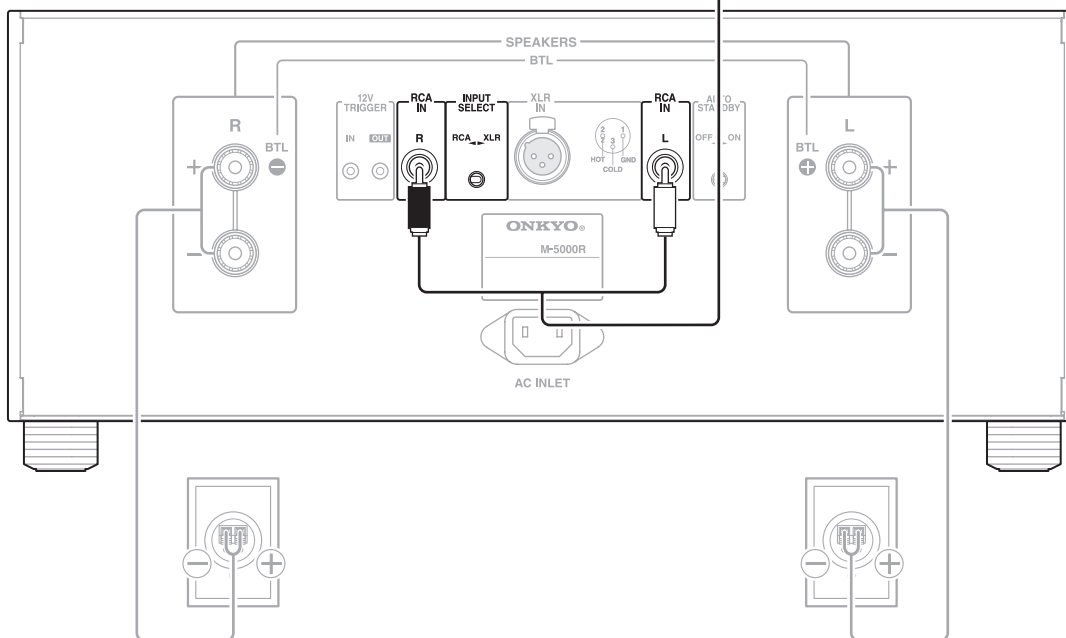

Separación de las unidades de preamplificación y amplificación principal

Puede utilizar las unidades de preamplificación y amplificación principal del amplificador integrado individualmente (modo Split) para conectar un procesador de sonido como, por ejemplo, un ecualizador gráfico, entre las unidades de preamplificación y amplificación principal.

Importante:

- Apague siempre el amplificador integrado antes de conectar las clavijas **MAIN IN**.
- Para utilizar este modo, deberá cambiar el ajuste "ROUTE" (→ **página 39**).

Amplificador Integrado A-9070

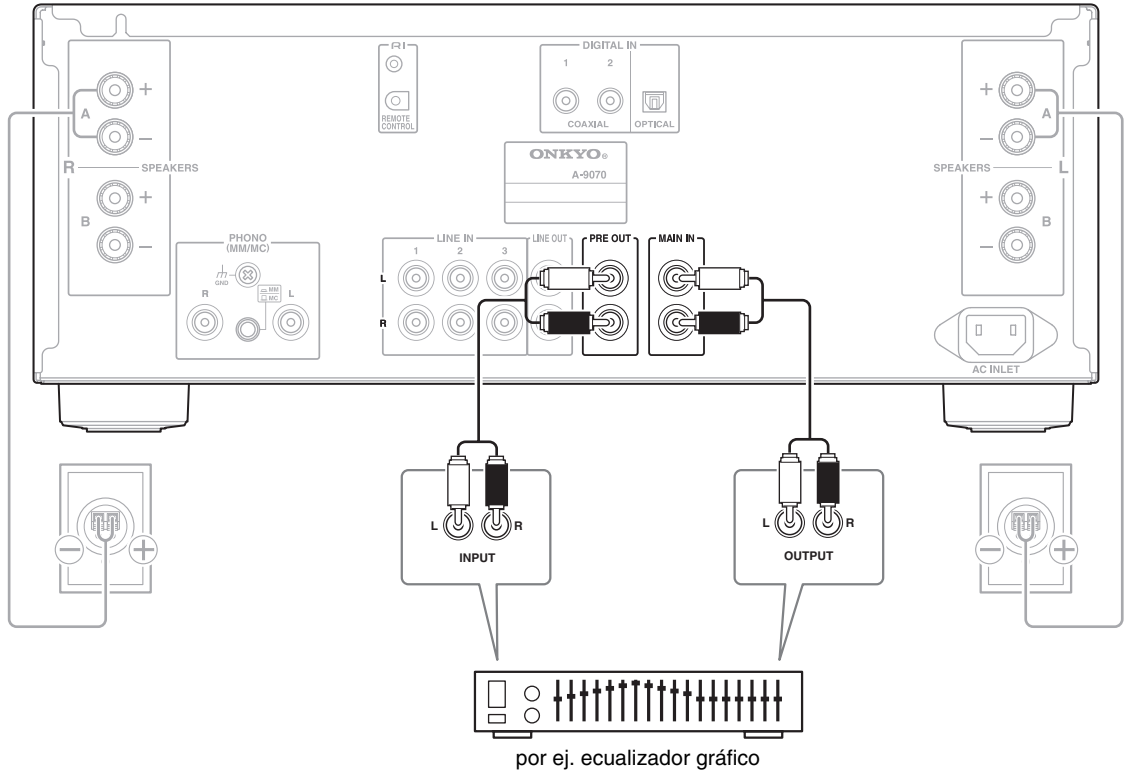

Nota

- En función del procesador de sonido utilizado, es posible que se produzca ruido tras encender o apagar el amplificador integrado. En este caso, encienda los dispositivos en el siguiente orden: procesador de sonido, amplificador integrado. Apague los dispositivos en el siguiente orden: amplificador integrado, procesador de sonido.

Uso del Amplificador Integrado como Amplificador de potencia

Junto con un preamplificador de su elección, el amplificador integrado puede utilizarse como amplificador de potencia (modo Main). Cuando se selecciona, se ilumina el LED **MAIN IN**. Consulte “Conexión de los altavoces” para obtener información sobre la conexión (→ **página 13**). Este es un ejemplo de conexión utilizando el preamplificador P-3000R.

Importante:

- Apague siempre el amplificador integrado antes de conectar las clavijas **MAIN IN**.
- Antes de ajustar el amplificador integrado en el modo Main, asegúrese de que no hay ningún componente como, por ejemplo, un Reproductor de CD, conectado a las tomas **MAIN IN**, ya que una conexión directa podría provocar un sonido con un volumen altísimo y dañar el amplificador integrado o los altavoces.
- Este modo se puede utilizar con las siguientes limitaciones:
 - El nivel de volumen no puede ajustarse.
 - Sólo pueden utilizarse **SPEAKERS** y **SETUP**.
 - Sólo pueden utilizarse los terminales **MAIN IN** y **SPEAKERS**.
 - La función Auto Standby no está disponible (→ **página 38**).
- Para utilizar este modo, deberá cambiar el ajuste “**ROUTE**” (→ **página 39**).

Preamplificador P-3000R

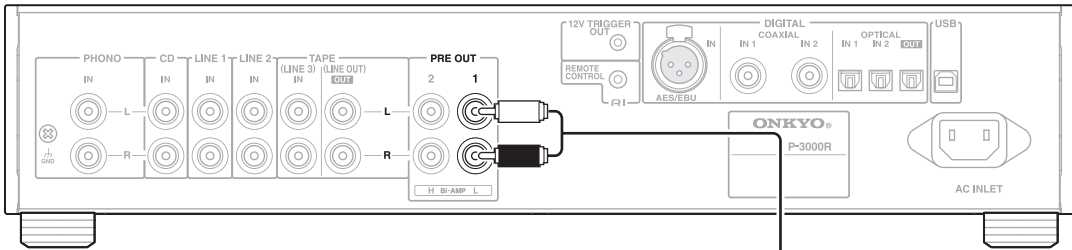

Amplificador Integrado A-9070

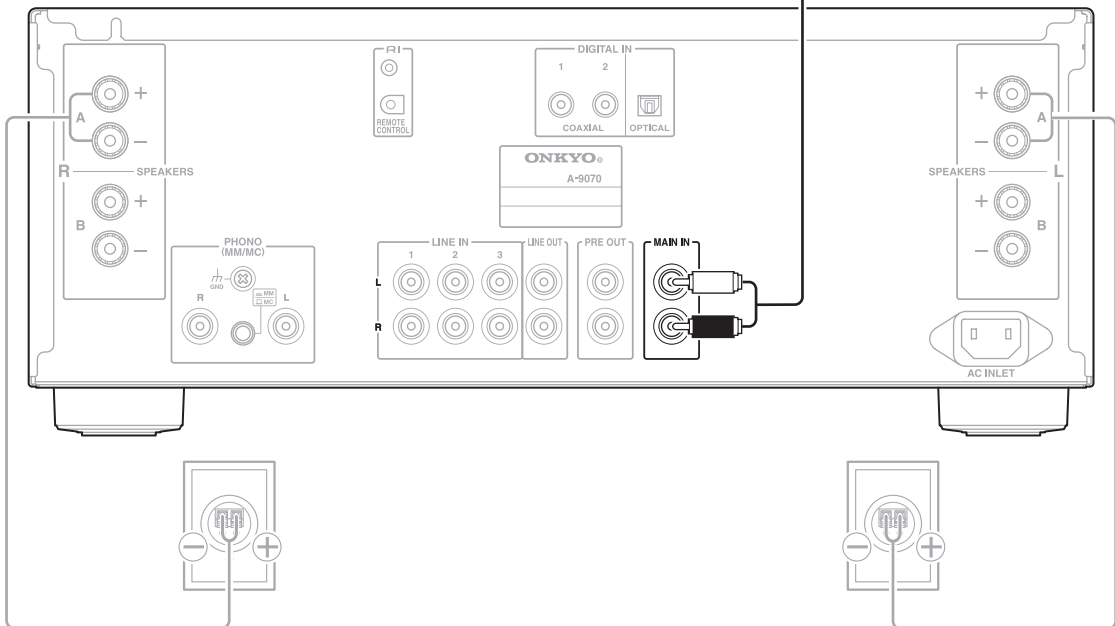

Operaciones básicas

Encendido/apagado del Amplificador Integrado

⏻ ON/STANDBY

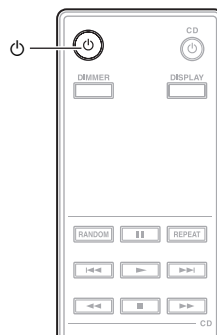
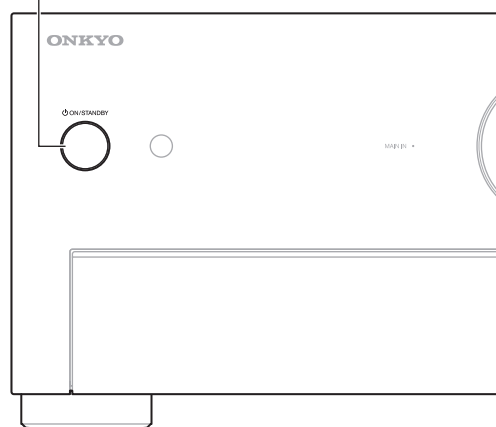

Encendido del Amplificador Integrado

■ Operación con el mando a distancia

1 Pulse ⏻.

El amplificador integrado se enciende y la pantalla de información se ilumina.

■ Operación en el amplificador integrado

1 Pulse ⏻ ON/STANDBY.

El amplificador integrado se enciende y la pantalla de información se ilumina.

Consejo

- Tras mostrar el nivel de volumen de la última sesión, el mensaje "MUTING" parpadea en la pantalla de información hasta que los altavoces o los auriculares se activan.
- Tras unos tiempo de calentamiento, la temperatura interna del amplificador integrado se estabiliza y el sonido se suaviza.
- El amplificador integrado recuerda el estado en el que se encontraba cuando se apagó la alimentación y vuelve a ese estado.

Apagado del Amplificador Integrado

■ Operación con el mando a distancia

1 Pulse ⏻.

El amplificador integrado entra en modo Standby (de espera) y la pantalla de información se apaga.

■ Operación en el amplificador integrado

1 Pulse ⏻ ON/STANDBY.

El amplificador integrado entra en modo Standby (de espera) y la pantalla de información se apaga.

Consejo

- Si desea información detallada sobre los ajustes de gestión de energía, consulte "Ajuste de la función Auto Standby" (→ **página 38**).

Selección de los altavoces A y altavoces B

Puede seleccionar que el sonido se emita desde los altavoces A, los altavoces B o ambos (A+B).

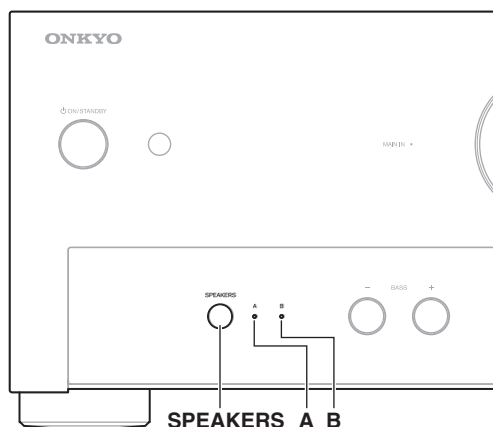

1 Pulse **SPEAKERS** repetidamente en el amplificador integrado.

El LED de los altavoces seleccionados se ilumina.

Nota

- Mientras están conectados los auriculares, este ajuste está desactivado.
- Cuando **“ROUTE”** está ajustado en **“PRE”**, este ajuste está desactivado (→ **página 39**).
- Cuando este ajuste está establecido en **A + B**, la impedancia de los altavoces está restringida. Para obtener información detallada, consulte “Conexión de los altavoces” (→ **página 13**).

Ajuste del volumen

Puede ajustar el volumen dentro del siguiente rango: **VOLMIN, -95dB, -90dB, -85dB, -80dB a 14dB, VOLMAX**

■ Operación con el mando a distancia

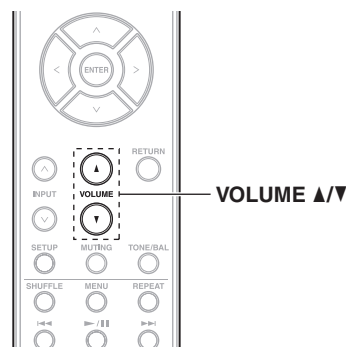

1 Pulse **VOLUME ▲/▼** repetidamente.

■ Operación en el amplificador integrado

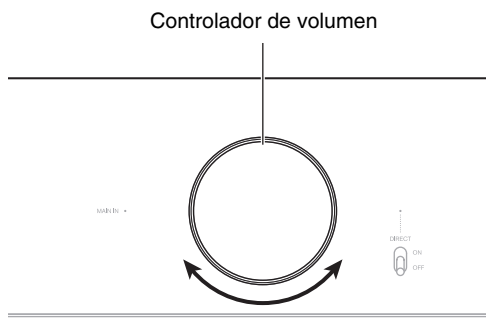

1 Utilice el controlador de volumen.

Consejo

- El nivel por defecto es de -55 dB.

Selección de la fuente de entrada

Puede cambiar las entradas para seleccionar el componente fuente deseado. Seleccione una entrada de entre las siguientes: **LINE1, LINE2, LINE3, COAX1, COAX2, OPT, PHONO**

Operación con el mando a distancia

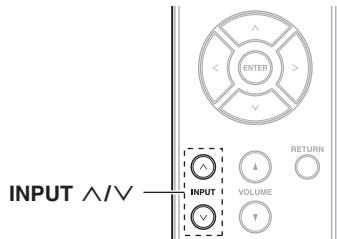

1 Pulse **INPUT** \wedge/\vee repetidamente.

Operación en el amplificador integrado

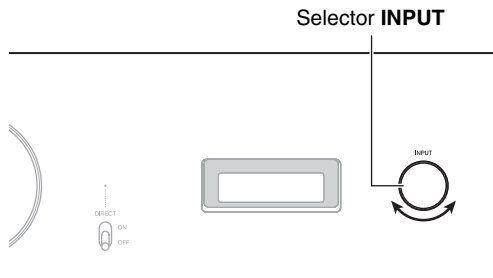

1 Utilice el selector **INPUT**.

Consejo

- Para cambiar el nombre de la entrada, consulte “Modificación del nombre de la entrada” (→ **página 35**).
- Para ocultar la información de las entradas no utilizadas, consulte “Omisión de entradas no utilizadas” (→ **página 36**).

Ajuste del brillo de la pantalla

Puede ajustar el brillo de la pantalla de información del amplificador integrado.

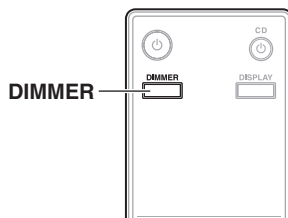

1 Pulse **DIMMER** repetidamente.

Normal \leftrightarrow Atenuado

Normal



Atenuado



Nota

- Cuando utilice el mando a distancia amplificador integrado para operar componentes conectados mediante **RI**, el brillo de sus pantallas sólo podrá ajustarse en 2 niveles.

Uso de la función Direct

Al omitir el circuito de control de tono, la función Direct utiliza el camino más corto para obtener una calidad de sonido mejorada. Si bien esta función apaga, habitualmente, la pantalla, el amplificador integrado utiliza una pantalla que no afecta a la calidad del sonido. Por lo tanto, es posible encender la pantalla mientras está activada la función Direct. Asimismo, debido a que el ajuste del balance izquierdo/derecho utiliza un sistema que no afecta a la calidad del sonido, dicho balance puede ajustarse incluso si la función Direct está activada.

Interruptor **DIRECT** LED **DIRECT**

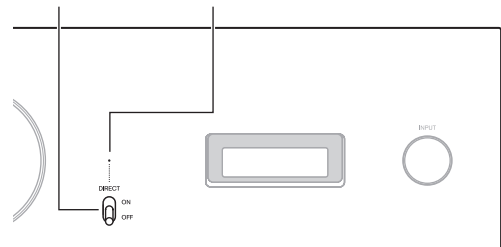

1 Ponga el interruptor **DIRECT** en la posición **ON**.

La pantalla de información se apaga y el LED **DIRECT** se ilumina.

Consejo

- Para encender la pantalla de información mientras la función Direct está activada, pulse **DIMMER** en el mando a distancia.

Ajuste de graves, agudos y balance

Puede ajustar los graves, los agudos y el balance de salida izquierda/derecha, respectivamente.

■ Operación con el mando a distancia

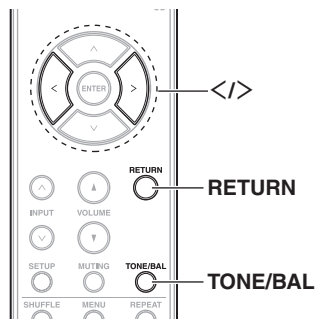

1 Pulse **TONE/BAL** repetidamente.

▶ **BASS:**

▶ **TRBL (Treble):**

Puede ajustar los niveles de graves y agudos entre -6 y +6.

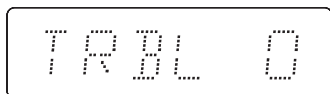
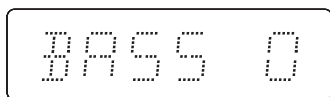

▶ **L, R (Balance):**

Se puede ajustar el balance de las salidas derecha e izquierda.

Cuanto más se desplacen las barras hacia la derecha, mayor el volumen en la salida derecha. Y a la inversa, cuanto más se desplacen las barras hacia la izquierda, mayor el volumen en la salida izquierda. Cuando no aparezcan barras en la pantalla, el volumen estará distribuido de forma equitativa.

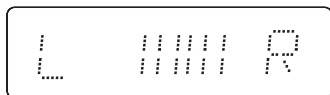

2 Pulse **</>** repetidamente.

El ajuste se confirma automáticamente.

Para salir del ajuste, pulse **RETURN**.

■ Operación en el amplificador integrado

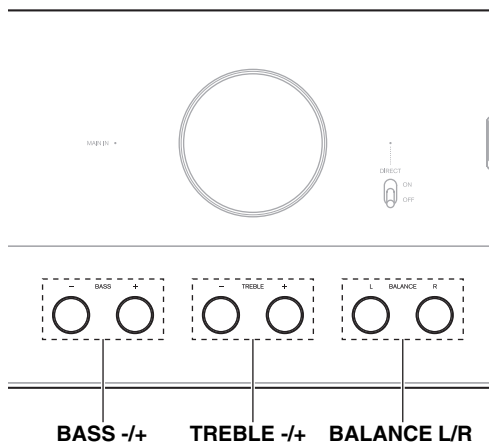

1 Pulse **BASS +/-, TREBLE +/-, o BALANCE L/R** repetidamente.

El ajuste se confirma automáticamente.

Consejo

- Por defecto, los bajos y los agudos se establecen en 0 y el balance se establece en la posición central (no hay barras visibles).

Nota

- El amplificador integrado finalizará el ajuste si no hay ninguna actividad durante 5 segundos.
- Mientras esté activada la función Direct, los controles de tono están desactivados y si se pulsan los botones, aparece el mensaje "DIRECT".
- Cuando los auriculares están conectados, el balance no puede ajustarse y si se pulsan los botones, aparece el mensaje "PHONES".

Cambiar la información de la pantalla

Puede mostrar información como, por ejemplo, la entrada actual o el valor de los ajustes.

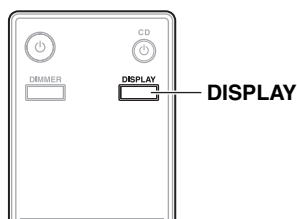

1 Pulse **DISPLAY** repetidamente.

Entrada actual

LINE 1

Volumen actual

-95 dB

Nivel de BAJOS

BASS 0

Nivel de AGUDOS

TRBL 0

Fs (frec. de muestreo) de entrada

44.1K

Detección de la señal de preénfasis

EMPHAS

Ajuste de la RUTA

NORMAL

Para salir del ajuste, pulse **RETURN**.

Nota

- La fs (frecuencia de muestreo) de entrada sólo se muestra cuando se selecciona una entrada digital (COAX1, COAX2, OPT).
- Dependiendo de la fuente, el valor que aparece en la pantalla de información puede ser distinto de la frecuencia de muestreo real.
- Cuando la función Direct está activada, “BASS” y “TRBL” no se muestran.
- Cuando se detecta una señal tratada para énfasis de agudos (preénfasis), el amplificador integrado está diseñado para restaurar las características de la señal original mediante el proceso de “desénfasis”. El mensaje “EMPHAS” sólo aparece cuando se detecta una señal procesada con preénfasis.
- Cuando “ROUTE” está ajustado en “MAIN”, **DISPLAY** no puede utilizarse (→ [página 39](#)).

Consejo

- Cuando se detecta una variación en la frecuencia de muestreo, el valor se muestra automáticamente.

Silenciamiento del sonido

Podrá silenciar temporalmente la salida del amplificador integrado.

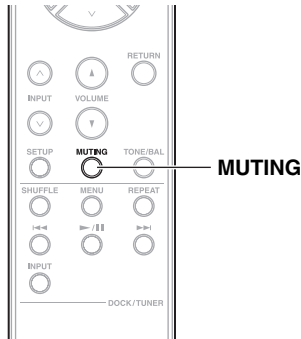

1 Pulse **MUTING**.

El mensaje “**MUTING**” parpadea en la pantalla de información.

Para cancelar el silenciamiento del amplificador integrado, pulse otra vez **MUTING**.



Nota

- Mientras el amplificador integrado está silenciado:
 - Ajustar el volumen o poner el amplificador integrado en Standby cancelará el silenciamiento del amplificador integrado.
 - Si se pulsa **INPUT** \wedge/\vee en el mando a distancia o se gira el selector **INPUT** del amplificador integrado, aparecerá la entrada actual durante 3 segundos.
- Si se pulsa **MUTING** mientras se está realizando un ajuste, dicho ajuste finalizará.
- Incluso si se desenchufa el cable de alimentación, la función de silenciamiento se mantendrá en la siguiente sesión.

Utilización de auriculares

Toma **PHONES** (auriculares)

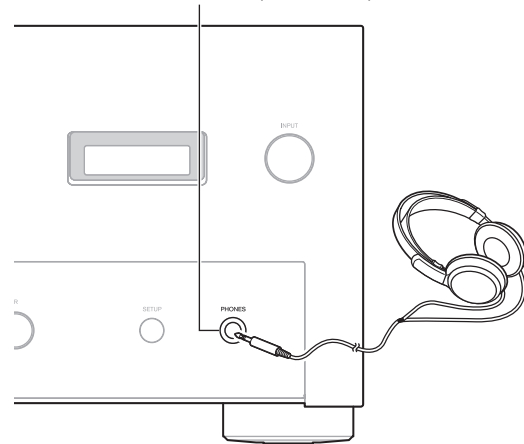

1 Conecte un par de auriculares estéreo con una clavija estándar (1/4 pulg. o 6,3 mm) a la toma **PHONES**.

Cuando se conectan los auriculares, aparece el mensaje “**PHONES**” en la pantalla de información y los LED **A/B** se apagan.

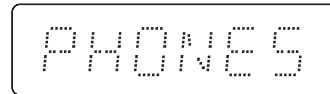

Puede ajustar el volumen y silenciar el sonido utilizando **VOLUME** $\blacktriangle/\blacktriangledown$.

Mientras los auriculares están conectados, ni los altavoces ni las tomas **PRE OUT** emiten sonido alguno.

Consejo

- Si hay una diferencia de volumen entre los altavoces y los auriculares, es posible ajustar el desequilibrio de nivel (\rightarrow [página 37](#)).

Nota

- Baje siempre el volumen antes de conectar los auriculares.
- Cuando los auriculares están conectados, el ajuste de balance y **SPEAKERS** están desactivados. Si se pulsan los botones, aparecerá el mensaje “**PHONES**”.

Cómo controlar otros componentes de Onkyo

Control del Onkyo Reproductor de CD

Podrá utilizar el mando a distancia del amplificador integrado para controlar el Reproductor de CD Onkyo, apuntando con el mando a distancia hacia el sensor del mando a distancia del Reproductor de CD.

Nota

- Es posible que el mando a distancia no funcione con algunos componentes, o lo haga de forma parcial.

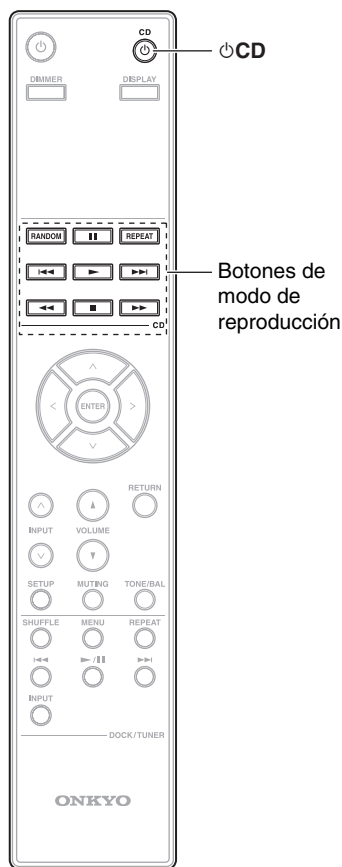

Botón CD

Ajusta el Reproductor de CD en On (Encendido) o Standby (En espera).

Botón **RANDOM**

Ejecuta una reproducción aleatoria.

Botón

Pausa la reproducción.

Botón **REPEAT**

Pasa por los modos de repetición y atrás.

Botón

Selecciona el inicio de la canción actual. Al pulsar este botón 2 veces se selecciona la canción anterior.

Botón

Inicia la reproducción.

Botón

Selecciona la siguiente canción.

Botón

Realiza un rebobinado rápido.

Botón

Detiene la reproducción.

Botón

Realiza un avance rápido.

Control del Dock Onkyo

Conecte un Dock Onkyo al amplificador integrado y reproduzca archivos de música desde su iPod. Puede utilizar el mando a distancia del amplificador integrado para controlar las funciones básicas del iPod; sin embargo, la funcionalidad dependerá del modelo y la generación de su iPod.

Para controlar el Dock Onkyo, se requiere una conexión **RI** (→ página 20).

Para controlar el Dock Onkyo con el mando a distancia del amplificador integrado, deberá cambiar el nombre de la entrada a "DOCK" (→ página 35).

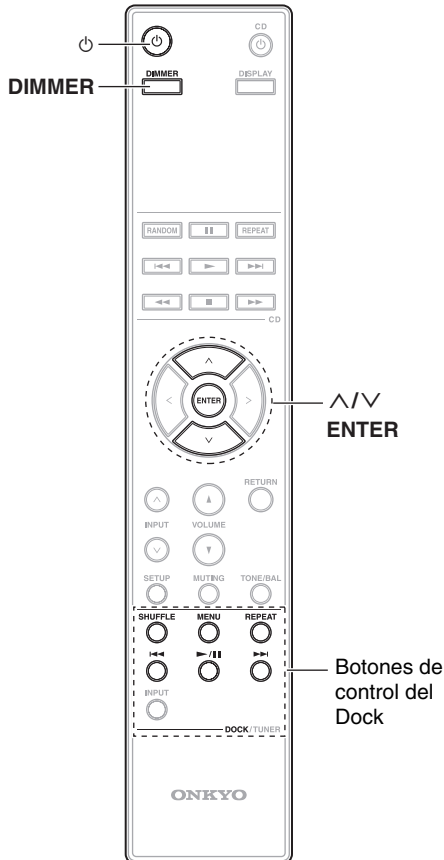

Botón

Pone un Dock Onkyo en Standby (en espera).

Botón DIMMER

Ajusta el brillo de la pantalla.

Botones y ENTER

Seleccionan un archivo de música.

Botón SHUFFLE

Ejecuta una reproducción aleatoria.

Botón MENU

Abre el menú del iPod o vuelve al menú anterior.

Botón REPEAT

Pasa por los modos de repetición y atrás.

Botón

Selecciona el inicio de la canción actual. Al pulsar este botón 2 veces se selecciona la canción anterior.

Botón

Inicia o detiene una reproducción.

Botón

Selecciona la siguiente canción.

Consejo

- Si usa su iPod con cualquier otro accesorio, la detección de reproducción para iPod podría no funcionar.
- Use el mando de volumen del amplificador integrado para ajustar el volumen de reproducción.
- Mientras el iPod permanezca en un Dock Onkyo, su mando del volumen no tendrá ningún efecto.

Nota

- Cuando se activa la función Auto Standby, la alimentación del Dock Onkyo conectado a través de **RI** también se desconecta automáticamente (→ página 38).

Apple e iPod son marcas comerciales de Apple Inc., registradas en los Estados Unidos y en otros países.

Acerca del Dock Onkyo

El dock se vende de forma separada. Utilice solo el Dock Onkyo con las conexiones digitales.

Para obtener información más actualizada acerca de los componentes del Dock Onkyo, visite el sitio web de Onkyo en: <http://www.onkyo.com>

Antes de utilizar los componentes del Dock Onkyo, actualice su iPod con el software más reciente, que podrá descargar del sitio web de Apple.

Para los modelos iPod sustentados, vea el manual de instrucciones del Dock Onkyo.

Control del sintonizador de red Onkyo

Conecte un sintonizador de red Onkyo al amplificador integrado y disfrute de la música. Puede utilizar el mando a distancia del amplificador integrado para controlar el sintonizador de red, pero la funcionalidad dependerá de la entrada del sintonizador de red.

Para controlar el sintonizador de red Onkyo, se requiere una conexión **RI** (→ página 20).

Para controlar el sintonizador de red Onkyo con el mando a distancia del amplificador integrado, deberá cambiar el nombre de la entrada a “TUNER” (→ página 35).

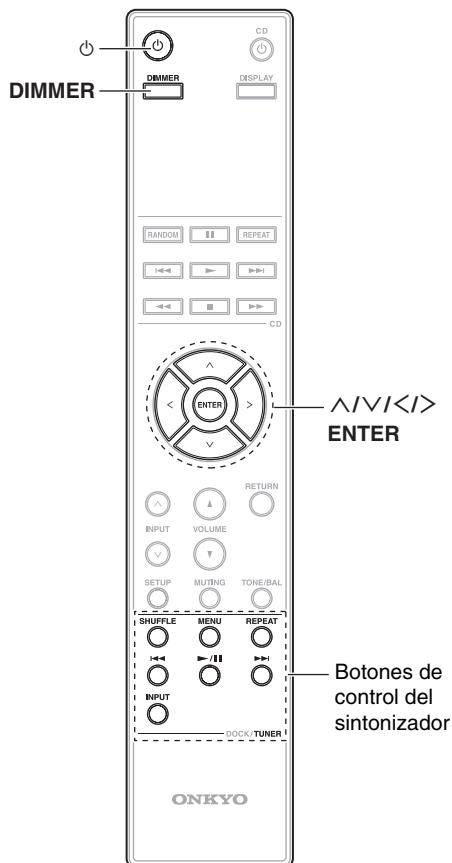

Botón

Pone un sintonizador de red Onkyo en Standby (en espera).

Botón DIMMER

Ajusta el brillo de la pantalla.

Botones y ENTER

Seleccionan y ajustan la configuración.

Botón SHUFFLE

Ejecuta una reproducción aleatoria. (Cuando la entrada del sintonizador de red se establece en USB o AirPlay.)

Botón MENU

Regresa al menú superior del servicio de Internet Radio. (Cuando la entrada del sintonizador de red se establece en NET.)

Botón REPEAT

Pasa por los modos de repetición y atrás. (Cuando la entrada del sintonizador de red se establece en USB o AirPlay.)

Botón

Selecciona el inicio de la canción actual. Al pulsar este botón 2 veces se selecciona la canción anterior.

(Cuando la entrada del sintonizador de red se establece en USB o AirPlay.)

Selecciona la emisora de radio por internet anterior.

(Cuando la entrada del sintonizador de red se establece en NET.)

Selecciona la emisora presintonizada anterior. (Cuando la entrada del sintonizador de red se establece en TUNER.)

Botón

Inicia o detiene una reproducción. (Cuando la entrada del sintonizador de red se establece en USB, NET o AirPlay.)

Botón

Selecciona la siguiente canción. (Cuando la entrada del sintonizador de red se establece en USB o AirPlay.)

Selecciona la siguiente emisora de radio por internet.

(Cuando la entrada del sintonizador de red se establece en NET.)

Selecciona la siguiente emisora presintonizada.

(Cuando la entrada del sintonizador de red se establece en TUNER.)

Botón INPUT

Pasa por las fuentes de entrada.

Configuración personalizada

Puede realizar ajustes personalizados utilizando **SETUP** del mando a distancia o el amplificador integrado. El menú **SETUP** le permite ajustar los siguientes elementos: **NAME**, **SHOW**, **HPLVL**, **ASb**, **ROUTE** y **RESET**.

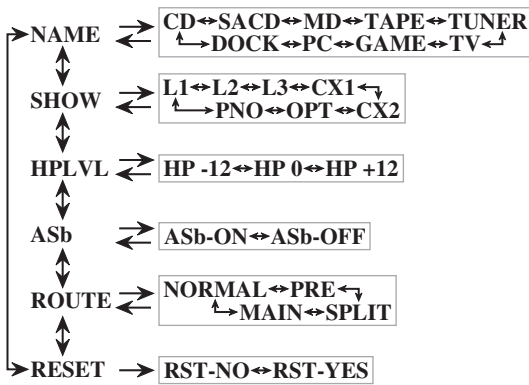

Nota

- Cuando "ROUTE" se establece en "MAIN", los ajustes "NAME", "SHOW", "HPLVL" y "ASb" no están disponibles.
- Cuando se selecciona la entrada "PHONO", el ajuste de "NAME" no está disponible.

Modificación del nombre de la entrada

Puede cambiar el nombre de la entrada actual seleccionada. Seleccione un nombre de entre los siguientes: **CD**, **SACD**, **MD**, **TAPE**, **TUNER**, **TV**, **GAME**, **PC**, **DOCK**

Operación con el mando a distancia

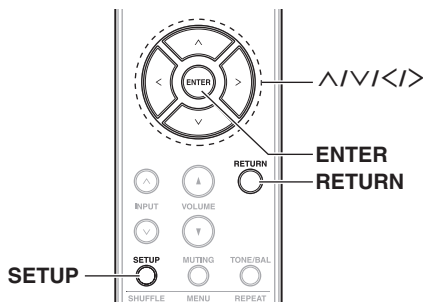

- 1 Pulse **SETUP**.
- 2 Pulse **^/∨** repetidamente para seleccionar "NAME".

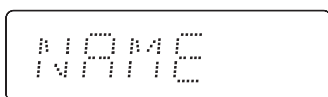

- 3 Pulse **ENTER**.
El nombre asignado a la entrada parpadea.

- 4 Pulse **</>** repetidamente para seleccionar el nombre que desea asignar.

El nombre seleccionado parpadea.



- 5 Pulse **ENTER**.
El nombre seleccionado parpadea rápidamente cierto número de veces mientras se confirma el ajuste.

- 6 Pulse **RETURN** repetidamente para salir de la configuración.

Operación en el amplificador integrado

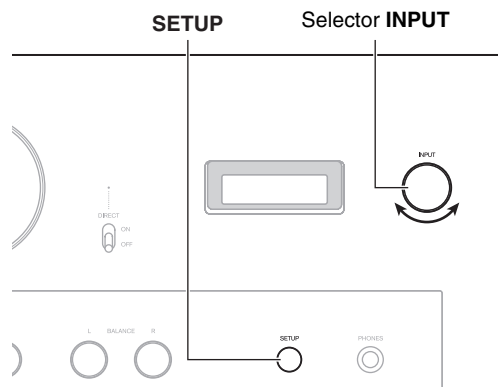

- 1 Pulse **SETUP** repetidamente para seleccionar "NAME".
- 2 Use el selector **INPUT** para seleccionar el nombre que desea asignar.
En primer lugar, el nombre asignado parpadea en la pantalla de información. A continuación, los nombres que pueden asignarse parpadean.
- 3 Pulse y mantenga presionado **SETUP**.
El nombre seleccionado parpadea rápidamente cierto número de veces mientras se confirma el ajuste.
- 4 Pulse **SETUP** repetidamente para salir de la configuración.

Consejo

- Por defecto, los nombres de entrada se establecen de acuerdo con los nombres de los terminales.

Nota

- Si asigna un nombre que ya está siendo utilizado por otra entrada, el nombre de esta pasará a ser el que tenía por defecto.
- Cuando se selecciona la entrada "PHONO", el ajuste de "NAME" no está disponible.
- El amplificador integrado finalizará la configuración si no hay ninguna actividad durante 8 segundos.

Omisión de entradas no utilizadas

Puede ocultar las entradas que no se utilizan para omitirlas cuando seleccione una entrada. Cambie una entrada de entre las siguientes: **L1(LINE1)**, **L2(LINE2)**, **L3(LINE3)**, **CX1(COAX1)**, **CX2(COAX2)**, **OPT**, **PNO(PHONO)**

Operación con el mando a distancia

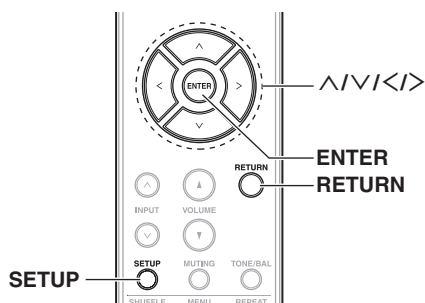

- 1 Pulse **SETUP**.
- 2 Pulse **^/∨** repetidamente para seleccionar "SHOW".

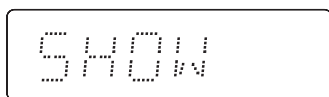

- 3 Pulse **ENTER**.
- 4 Pulse **^/∨** repetidamente para seleccionar la entrada que desea modificar.

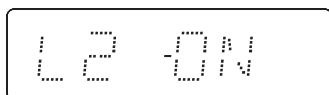

- 5 Pulse **</>** para cambiar entre **ON** (activado) y **OFF** (desactivado).
 - ▶ **ON**:
Muestra la pantalla de la entrada seleccionada.
 - ▶ **OFF**:
Oculta la pantalla de la entrada seleccionada.
El ajuste se confirma automáticamente.
- 6 Pulse **RETURN** repetidamente para salir de la configuración.

Operación en el amplificador integrado

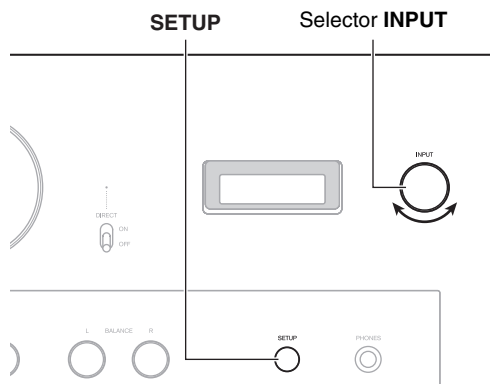

- 1 Pulse **SETUP** repetidamente para seleccionar "SHOW".
- 2 Use el selector **INPUT** para seleccionar la entrada que desea cambiar.
- 3 Pulse y mantenga presionado **SETUP**.
El ajuste se **ON/OFF**.
El ajuste se confirma automáticamente.
- 4 Pulse **SETUP** repetidamente para salir de la configuración.

Consejo

- El ajuste por defecto es **ON**.

Nota

- La entrada actual no aparece ni puede seleccionarse. Por ejemplo, si la entrada está establecida en "LINE1", "L1" no podrá seleccionarse.
- El amplificador integrado finalizará la configuración si no hay ninguna actividad durante 8 segundos.

Ajuste del nivel de los auriculares

Puede ajustar el volumen cuando utilice auriculares.

■ Operación con el mando a distancia

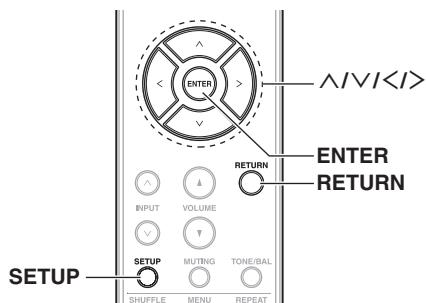

- 1 Pulse **SETUP**.
- 2 Pulse **^/∨** repetidamente para seleccionar “HPLVL”.

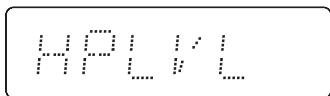

- 3 Pulse **ENTER**.
Se muestra el nivel actual.



- 4 Pulse **</>** repetidamente para ajustar el nivel de desequilibrio.
Puede ajustar el nivel de desequilibrio entre -12 dB y +12 dB, en pasos de 1 dB.
El ajuste se confirma automáticamente.
- 5 Pulse **RETURN** repetidamente para salir de la configuración.

■ Operación en el amplificador integrado

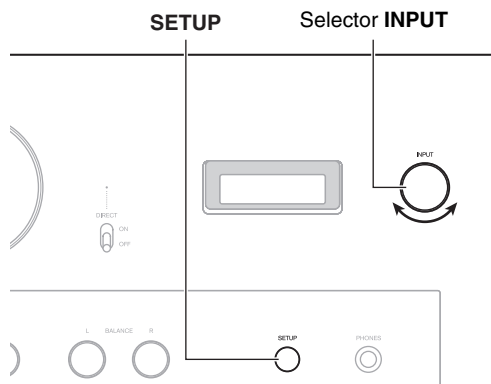

- 1 Pulse **SETUP** repetidamente para seleccionar “HPLVL”.
- 2 Utilice el selector **INPUT** para ajustar el nivel de desequilibrio.
En primer lugar, el nivel actual parpadea en la pantalla de información. A continuación, se ajusta el nivel.
El ajuste se confirma automáticamente.
- 3 Pulse **SETUP** repetidamente para salir de la configuración.

Consejo

- El nivel predeterminado es 0.

Nota

- El amplificador integrado finalizará la configuración si no hay ninguna actividad durante 8 segundos.

Ajuste de la función Auto Standby

Cuando la función Auto Standby (ASb) está activada, el amplificador integrado entrará automáticamente en el modo Standby si no se realiza ninguna operación durante 30 minutos y no hay entrada de señal de audio.

Operación con el mando a distancia

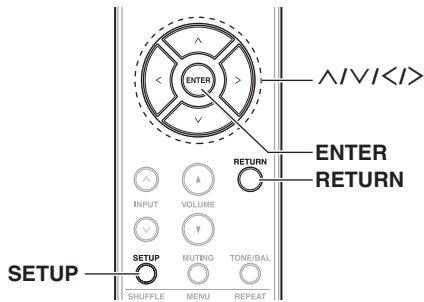

1 Pulse **SETUP**.

2 Pulse **^/∨** repetidamente para seleccionar “ASb”.

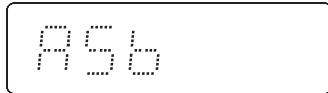

3 Pulse **ENTER**.

Se visualiza el ajuste actual.

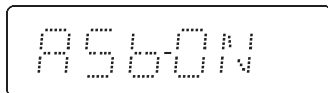

4 Pulse **</>** para cambiar entre “ASb-ON” y “ASb-OFF”.

▶ **ASb-ON:**

Activa el Auto Standby.

▶ **ASb-OFF:**

Desactiva el Auto Standby.

El ajuste se confirma automáticamente.

5 Pulse **RETURN** repetidamente para salir de la configuración.

Una vez que se ha activado la función Auto Standby (ASb), el amplificador integrado no se encenderá automáticamente aunque reciba una señal. Para encender el amplificador integrado, pulse **ON/STANDBY** en el amplificador integrado o **⏻** en el mando a distancia.

Operación en el amplificador integrado

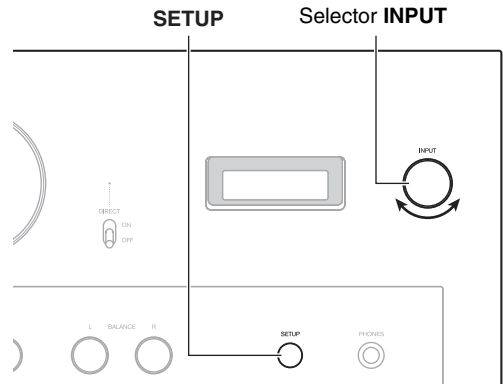

1 Pulse **SETUP** repetidamente para seleccionar “ASb”.

2 Use el selector **INPUT** para cambiar entre “ASb-ON” y “ASb-OFF”.

En primer lugar, el ajuste actual parpadea en la pantalla de información. A continuación, el ajuste se ON/OFF.

El ajuste se confirma automáticamente.

3 Pulse **SETUP** repetidamente para salir de la configuración.

Consejo

- En función del país, la configuración por defecto es ON (modelos europeos) o OFF (modelos norteamericanos).

Nota

- Cuando se activa la función Auto Standby (ASb), los componentes Onkyo conectados mediante **RI** se apagan automáticamente (→ **página 20**).
- Antes de entrar en el modo Standby mediante la función Auto Standby, el mensaje “ASb” parpadea durante 30 segundos en la pantalla de información.
- El amplificador integrado finalizará la configuración si no hay ninguna actividad durante 8 segundos.

Ajuste de la ruta

Puede especificar la función (ruta) del amplificador integrado seleccionando entre los modos Normal, Pre, Split y Main.

■ Operación con el mando a distancia

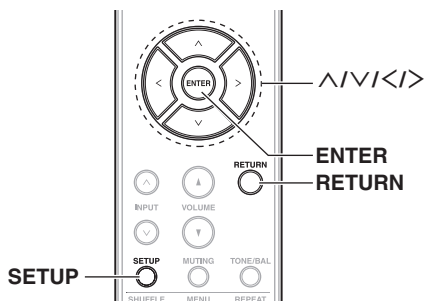

1 Pulse **SETUP**.

2 Pulse **^/∨** repetidamente para seleccionar "ROUTE".

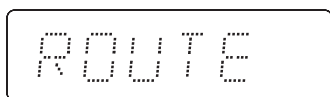

3 Pulse **ENTER**.

Se muestra la ruta seleccionada.

4 Pulse **</>** repetidamente para seleccionar la ruta que desea establecer.

La ruta seleccionada parpadea.

▶ **NORMAL:**

Con este ajuste, podrá utilizar el amplificador integrado tal cual.

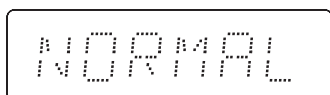

▶ **PRE:**

Con este ajuste, podrá utilizar el amplificador integrado como preamplificador (→ **página 23**).

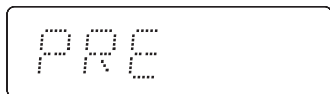

▶ **SPLIT:**

Con este ajuste, podrá utilizar las unidades de preamplificación y de amplificación de potencia del amplificador integrado de forma separada (→ **página 24**).

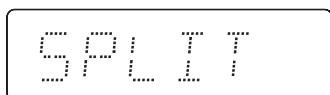

▶ **MAIN:**

Con este ajuste, podrá utilizar el amplificador integrado como amplificador de potencia (→ **página 25**).

Cuando se selecciona, se ilumina el LED **MAIN IN**.

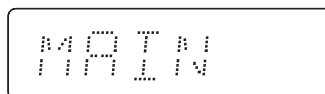

5 Pulse **ENTER**.

La ruta seleccionada parpadea rápidamente cierto número de veces mientras se confirma el ajuste.

6 Pulse **RETURN** repetidamente para salir de la configuración.

■ Operación en el amplificador integrado

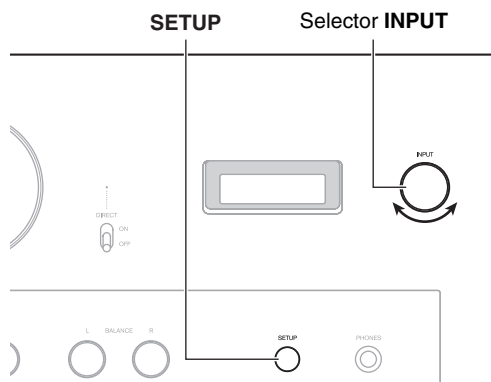

1 Pulse **SETUP** repetidamente para seleccionar "ROUTE".

2 Use el selector **INPUT** para seleccionar la ruta que desea establecer.

En primer lugar, el ajuste actual parpadea en la pantalla de información. A continuación, las rutas que pueden seleccionarse parpadean.

3 Pulse y mantenga presionado **SETUP**.

La ruta seleccionada parpadea rápidamente cierto número de veces mientras se confirma el ajuste.

4 Pulse **SETUP** repetidamente para salir de la configuración.

Consejo

- El ajuste por defecto es "NORMAL".

Nota

- En el modo "PRE", no puede utilizarse **SPEAKERS**.
- En el modo "SPLIT", es necesario utilizar **PRE OUT** y **MAIN IN**.
- En el modo "MAIN", sólo pueden utilizarse **SPEAKERS** y **SETUP**.
- En el modo "MAIN", el sonido procedente de **MAIN IN** se emite por los altavoces con una amplificación de 32,5 dB.
- El amplificador integrado finalizará la configuración si no hay ninguna actividad durante 8 segundos.

Restauración de los ajustes por defecto

Puede restaurar los ajustes por defecto del amplificador integrado.

Operación con el mando a distancia

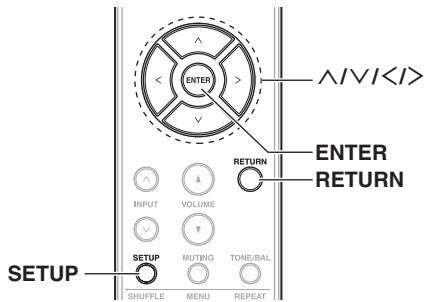

1 Pulse **SETUP**.

2 Pulse **^/∨** repetidamente para seleccionar “RESET”.



3 Pulse **ENTER**.

El ajuste actual parpadea en la pantalla de información.

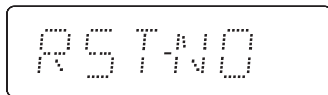

4 Pulse **</>** para cambiar entre “RST-NO” y “RST-YES”.

► **RST-YES:**

Restaura los ajustes por defecto.

► **RST-NO:**

Cancela la operación.

5 Pulse **ENTER**.

Si se selecciona “RST-YES”, aparece “CLEAR” en la pantalla de información. Entonces, el amplificador integrado se apaga automáticamente.

Si se selecciona “RST-NO”, la configuración regresa a “RESET”.

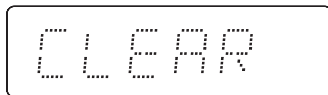

Operación en el amplificador integrado

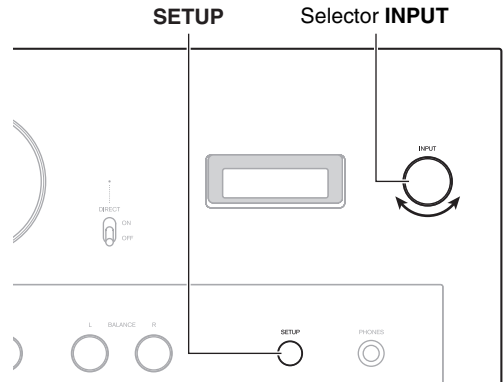

1 Pulse **SETUP** repetidamente para seleccionar “RESET”.

2 Use el selector **INPUT** para cambiar entre “RST-YES” y “RST-NO”.

En primer lugar, el ajuste actual parpadea en la pantalla de información. A continuación, el ajuste cambia mientras parpadea.

3 Pulse y mantenga presionado **SETUP**.

Si se selecciona “RST-YES”, aparece “CLEAR” en la pantalla de información. Entonces, el amplificador integrado se apaga automáticamente.

Si se selecciona “RST-NO”, la configuración regresa a “RESET”.

Nota

- El amplificador integrado finalizará la configuración si no hay ninguna actividad durante 8 segundos.

Resolución de problemas

Si tiene algún problema al utilizar el amplificador integrado, busque una solución dentro de esta sección.

Si no puede resolver el problema por sí mismo, pruebe a reinicializar el amplificador integrado antes de ponerse en contacto con su distribuidor de Onkyo.

Para reinicializar los valores por defecto del amplificador integrado, consulte “Restauración de los ajustes por defecto” (→ **página 40**).

Alimentación

El Amplificador Integrado no se enciende.

- Asegúrese de que el cable de alimentación esté enchufado correctamente a la toma de red (→ **página 16**).
- Desenchufe el cable de alimentación de la toma de red, espere 5 segundos o más y, a continuación, vuélvalo a enchufar.

El Amplificador Integrado se apaga de forma imprevista.

- Cuando la función Auto Standby esté activada, el amplificador integrado entrará automáticamente en modo Standby (→ **página 38**).
- Cuando se active el circuito de protección (debido a un cortocircuito en el altavoz, una sobrecarga o sobreintensidad), el amplificador integrado entrará en modo Standby. Elimine la fuente del problema y vuelva a encender el amplificador integrado.

Audio

No hay sonido.

- Asegúrese de que el control de volumen del amplificador integrado no está ajustado en el nivel mínimo (→ **página 27**).
- Asegúrese de que está seleccionada la fuente de entrada correcta (→ **página 28**).
- Asegúrese de que el amplificador integrado no está silenciado (→ **página 31**).
- Asegúrese de que los altavoces están conectados correctamente (→ **página 13**).
- Compruebe todas las conexiones y corríjalas si es necesario (→ **página 13**).
- Cuando están conectados los auriculares, los altavoces y **PRE OUT** no emiten sonido (→ **página 31**).
- El amplificador integrado no es compatible con formatos digitales que no sean PCM. Introducir un formato digital distinto de PCM causará un nivel de ruido elevado.
- Si “ROUTE” está establecido en un modo distinto a “NORMAL”, asegúrese de que cada componente está conectado correctamente (→ **páginas 23 a 25, 39**).

La calidad del sonido no es buena.

- Asegúrese de que los cables de los altavoces están conectados con la polaridad correcta (→ **página 13**).
- Asegúrese de que todas las clavijas de conexión de audio están introducidas totalmente (→ **página 16**).
- La calidad del sonido se puede ver afectada por campos magnéticos fuertes como, por ejemplo, los de un televisor. Intente alejar estos dispositivos del amplificador integrado.
- Si tiene algún dispositivo que emita ondas de radio de alta intensidad cerca del amplificador integrado, como por ejemplo un teléfono móvil que se está utilizando para hacer una llamada, el amplificador integrado puede emitir ruido.

La salida de auriculares es intermitente o no hay sonido.

- Esto puede deberse a que los contactos están sucios. Limpie el conector de los auriculares. Consulte el manual de instrucciones de los auriculares para obtener información sobre la limpieza. Asegúrese también de que el cable de los auriculares no está roto o dañado.
- Asegúrese de que “ROUTE” no está establecido en “MAIN” (→ **página 39**).

Rendimiento de audio

- El rendimiento de audio será óptimo aproximadamente de 10 a 30 minutos después de que el amplificador integrado se haya encendido y haya tenido tiempo para calentarse.
- El uso de abrazaderas para unir los cables de audio con los de los altavoces o los de potencia puede degradar la calidad del sonido. Evite, por lo tanto, unir dichos cables.
- En función del país, el amplificador integrado puede ser sensible a la polaridad. Si este es el caso, enchufe el cable de alimentación de forma que proporcione sonido de la mejor calidad.
- Instale el amplificador integrado en un estante resistente. Colóquelo de modo que su peso quede repartido uniformemente entre las cuatro patas. No instale el amplificador integrado en un lugar donde haya vibraciones o inestable.
- Enchufe el cable de alimentación a una toma de red de CA.

No hay sonido.

- Asegúrese de que el Dock Onkyo está conectado correctamente al amplificador integrado.
- Asegúrese de que no se está reproduciendo contenido de vídeo.
- Reinicie el iPod.

Otros

- Cuando se activa la función Auto Standby, la alimentación del Dock Onkyo conectado a través de **RI** también se desconecta automáticamente (→ **página 38**).

No se puede controlar correctamente con el mando a distancia.

- Asegúrese de que el cable **RI** está conectado correctamente al amplificador integrado. Deberá cambiar el nombre de la entrada para utilizar la función **RI** (→ **página 35**).

Componentes externos

No se oye ningún sonido de un componente conectado.

- Asegúrese de que está seleccionada la fuente de entrada correcta (→ **página 28**).
- Si “**ROUTE**” está establecido en un modo distinto a “**NORMAL**”, asegúrese de que cada componente está conectado correctamente (→ **páginas 23 a 25, 39**).
- Asegúrese de que el cable de audio analógico está conectado correctamente (→ **página 16**).

El sonido del giradiscos está distorsionado.

- Si el giradiscos (MM/MC) tiene un preamplificador fono incorporado, conéctelo a otras entradas analógicas como, por ejemplo, **LINE IN**.
- Si el giradiscos (MM/MC) no dispone de un preamplificador fono incorporado, conéctelo a **PHONO** (→ **página 21**).
- Asegúrese de que el cable de conexión a tierra está conectado. Si no lo está, se puede producir un zumbido y un ruido audibles.
- Asegúrese de que el selector MM/MC está ajustado de acuerdo con el formato del portaguñas del giradiscos.

Cuando se enciende o apaga la alimentación, se produce un chasquido.

- Encienda o apague cada uno de los componentes en el siguiente orden.

Cuando encienda la alimentación:

1. Componente fuente
2. Amplificador integrado (A-9070)

Cuando apague la alimentación:

1. Amplificador integrado (A-9070)
2. Componente fuente

El mando a distancia no funciona correctamente.

- Asegúrese de que las pilas están instaladas con la polaridad correcta (+/-) (→ **página 7**).
- Cambie ambas pilas por otras nuevas. (No mezcle diferentes tipos de pilas ni pilas nuevas y gastadas.)
- El mando a distancia está demasiado lejos del amplificador integrado o hay un obstáculo entre ellos (→ **página 7**).
- El mando a distancia del amplificador integrado está expuesto a una luz brillante (lámpara fluorescente de tipo inversor o luz solar).
- El amplificador integrado está situado detrás de las puertas de cristal de un armario o estante de audio.

Onkyo no se hace responsable de los daños causados por malas grabaciones debidas a un funcionamiento anómalo de la unidad (por ejemplo, no cubre los gastos de alquiler de CD). Antes de grabar datos importantes, asegúrese de que el material se grabará correctamente.

El amplificador integrado contiene un microordenador para el procesamiento de señales y las funciones de control. En situaciones muy raras, las interferencias fuertes, el ruido de una fuente externa o la electricidad estática podrían causar el bloqueo del mismo. En el caso improbable de que ocurra esto, desenchufe el cable de alimentación, espere al menos 5 segundos y vuelva a enchufarlo.

Antes de desconectar el cable de alimentación de la toma de red, ajuste el amplificador integrado en Standby.

Si el aparato está demasiado caliente al tacto en estado de reposo, es necesario mejorar la ventilación.

Especificaciones

Potencia de salida nominal

(Estéreo):	(Modelos norteamericanos) Potencia continua mínima de 75 vatios por canal, cargas de 8 ohms, 2 canales activos de 20 Hz a 20 kHz, con una distorsión armónica total máxima del 0,05 % (FTC) Potencia continua mínima de 140 vatios por canal, cargas de 4 ohms, 2 canales activos de 20 Hz a 20 kHz, con una distorsión armónica total máxima del 0,05 % (FTC) (Modelos europeos) 2 canales × 75 W a 8 ohms, 20 Hz - 20 kHz, 0,05 %, 2 canales activos (IEC) 2 canales × 140 W a 4 ohms, 20 Hz - 20 kHz, 0,05 %, 2 canales activos (IEC)
------------	---

Potencia dinámica*

* IEC60268-Potencia de salida máxima a corto plazo

450 W (1 Ω)
310 W (2 Ω)
230 W (3 Ω)
180 W (4 Ω)
100 W (8 Ω)

THD+N (Distorsión armónica total+ruído)

0,006 % (1 kHz, media potencia)
0,008 % (20 Hz - 20 kHz, media potencia)

Factor de atenuación

130 (1 kHz, 8 Ω)

Sensibilidad de entrada e impedancia (desbalanceo)

150 mV/47 kΩ (LINE)
2,25 mV/47 kΩ (PHONO MM)
0,18 mV/100 Ω (PHONO MC)

Nivel de salida RCA nominal e impedancia

1 V/300 Ω (PRE OUT)

Nivel de salida RCA máximo e impedancia

5 V/300 Ω (PRE OUT)

Sobrecarga de fono

70 mV (MM 1 kHz 0,5 %)

5,2 mV (MC 1 kHz 0,5 %)

Respuesta de frecuencia

10 Hz - 100 kHz/+0 dB, -1 dB 1 W/8 Ω
1 Hz - 250 kHz/+0 dB, -3 dB 1 W/8 Ω

Características de control de tono

±10 dB, 80 Hz (BASS)
±10 dB, 10 kHz (TREBLE)

Relación señal/ruído	107 dB (LINE, IHF-A)
	60 dB (PHONO MM, IHF-A)
	70 dB (PHONO MC, IHF-A)

Impedancia de altavoces

4 Ω - 16 Ω (Altavoces A o B)
8 Ω - 16 Ω (Altavoces A + B)

HICC

100 A

Alimentación

(Modelos norteamericanos)	120 V CA, 60 Hz
(Modelos europeos)	230 V CA, 50 Hz

Consumo de energía	(Modelos norteamericanos) 3,3 A
	(Modelos europeos) 290 W

Consumo de energía sin sonido

80 W

Consumo de energía en espera

(Modelos norteamericanos)	0,1 W
(Modelos europeos)	0,2 W

Dimensiones (An × Al × Pr)

435 mm × 174,5 mm × 431 mm
17-1/8" × 6-7/8" × 16-15/16"

Peso

18,1 kg (39,9 lbs.)

■ Entradas de audio

Entradas digitales	Ópticas: 1
	Coaxiales: 2

Formato de entrada digital

2 canales PCM

Frecuencia de muestreo de la entrada digital

Compatible con	32 kHz/44,1 kHz/48 kHz/88,2 kHz/96 kHz (OPT)
Compatible con	32 kHz/44,1 kHz/48 kHz/88,2 kHz/96 kHz/176,4 kHz/192 kHz (COAX)

Entradas estéreo analógicas

LINE 1, LINE 2, LINE 3, PHONO (MM/MC), MAIN IN

■ Salidas de audio

Salidas analógicas LINE OUT, PRE OUT

Salidas de altavoces 4

Auriculares 1 (6,3 ø)

■ Otros

RI 2

Las especificaciones y características están sujetas a cambios sin previo aviso.

Notas



Notas

ONKYO

ONKYO SOUND & VISION CORPORATION

2-1, Nisshin-cho, Neyagawa-shi, OSAKA 572-8540, JAPAN
Tel: 072-831-8023 Fax: 072-831-8163
<http://www.onkyo.com/>

ONKYO U.S.A. CORPORATION

18 Park Way, Upper Saddle River, N.J. 07458, U.S.A.
Tel: 800-229-1687, 201-785-2600 Fax: 201-785-2650
<http://www.us.onkyo.com/>

ONKYO EUROPE ELECTRONICS GmbH

Liegnitzerstrasse 6, 82194 Groebenzell, GERMANY
Tel: +49-8142-4401-0 Fax: +49-8142-4401-555
<http://www.eu.onkyo.com/>

ONKYO EUROPE ELECTRONICS GmbH (UK BRANCH)

The Coach House 81A High Street, Marlow, Buckinghamshire, SL7 1AB, UK
Tel: +44-(0)1628-473-350 Fax: +44-(0)1628-401-700

ONKYO CHINA LIMITED

Unit 1033, 10/F, Star House, No 3, Salisbury Road, Tsim Sha Tsui Kowloon, Hong Kong.
Tel: 852-2429-3118 Fax: 852-2428-9039
<http://www.ch.onkyo.com/>

ONKYO CHINA PRC

1301, 555 Tower, No.555 West NanJin Road, Jin an, Shanghai,
China 200041, Tel: 86-21-52131366 Fax: 86-21-52130396

SN 29400850

(C) Copyright 2011 ONKYO SOUND & VISION CORPORATION Japan. All rights reserved.

Y1108-1



* 2 9 4 0 0 8 5 0 *