

AV Receiver

HT-RC260

Manuel d'instructions

Merci d'avoir porté votre choix sur le ampli-tuner Audio-Video de Onkyo. Veuillez lire attentivement ce manuel avant de connecter l'appareil et de le mettre sous tension. Observez les instructions données dans ce manuel afin de pouvoir profiter pleinement de votre nouveau ampli-tuner Audio-Video.
Conservez ce manuel afin de pouvoir le consulter ultérieurement.

Manual de Instrucciones

Muchas gracias por la adquisición del receptor de AV Onkyo. Antes de realizar las conexiones y de conectar la alimentación, lea detenidamente este manual. Si sigue las instrucciones de este manual, logrará el óptimo rendimiento y el máximo placer de escucha de su nuevo receptor de AV.
Guarde este manual para futuras referencias.

Français

Español

Introduction Fr-2
Introducción..... Es-2

Branchements Fr-11
Conexiones Es-11

Mise sous tension et
opérations de base Fr-19
Encendido y
operaciones básicas Es-19

Opérations plus
sophistiquées..... Fr-33
Operaciones avanzadas Es-33

Commande d'un iPod et
d'autres appareils Fr-51
Cómo controlar el iPod y
otros componentes..... Es-51

Autres Fr-59
Otros Es-59

ATTENTION:

AFIN DE REDUIRE LES RISQUES D'INCENDIE ET DE DECHARGE ELECTRIQUE, NE PAS EXPOSER CET APPAREIL A LA PLUIE OU A L'HUMIDITE.

DANGER:

AFIN D'EVITER TOUT DANGER DE DECHARGE ELECTRIQUE, NE PAS OUVRIR LE BOITIER (OU L'ARRIERE) DE L'APPAREIL. CONFIER TOUT TRAVAIL D'ENTRETIEN OU DE REPARATION A UN TECHNICIEN QUALIFIE.



WARNING
RISK OF ELECTRIC SHOCK
DO NOT OPEN

AVIS
RISQUE DE CHOC ELECTRIQUE
NE PAS OUVRIR



Un symbole d'éclair fléché dans un triangle équilatéral est destiné à attirer l'attention de l'utilisateur sur le fait que certains organes internes non-isolés de l'appareil sont traversés par un courant électrique assez dangereux pour constituer un risque d'électrocution.



Un point d'exclamation dans un triangle équilatéral est destiné à attirer l'attention de l'utilisateur sur des instructions importantes relatives à l'entretien et à l'utilisation du produit.

Remarques importantes pour votre sécurité

1. Veuillez lire ces instructions.
2. Veuillez conserver ces instructions.
3. Respectez tous les avertissements.
4. Suivez toutes les instructions.
5. Ne vous servez pas de cet appareil à proximité d'eau.
6. Essayez le boîtier avec un chiffon sec uniquement.
7. Ne bloquez pas les orifices d'aération. Installez cet appareil en suivant les instructions du fabricant.
8. Ne le placez pas à proximité de sources de chaleur telles que radiateurs, chauffage, poêles ou autre dispositif (y compris les amplificateurs) générateur de chaleur.
9. N'essayez pas de circonvenir le dispositif de sécurité que représente une fiche polarisée ou une fiche avec mise à la terre. Une fiche polarisée dispose de deux lames dont l'une est plus large que l'autre. Une fiche avec terre est munie de deux lames ainsi que d'une broche de mise à la terre. La lame la plus large ou la broche assurent votre sécurité. Si la fiche fournie ne peut être insérée dans la prise murale, demandez à un électricien de remplacer la prise.
10. Protégez le cordon d'alimentation en évitant qu'on ne marche pas dessus et qu'il ne soit plié (notamment au niveau des fiches, des cache-câbles et de la sortie de l'appareil).
11. Servez-vous exclusivement des fixations/accessoires préconisés par le fabricant.
12. Utilisez exclusivement le chariot, le support, le trépied, la fixation ou la table spécifié(e) par le fabricant ou vendu(e) avec l'appareil. Un chariot contenant l'appareil doit toujours être déplacé avec précaution pour éviter qu'il ne se renverse et blesse quelqu'un.
13. Débranchez l'appareil durant un orage ou lorsqu'il reste inutilisé longtemps.
14. Veuillez faire appel à un technicien qualifié pour l'entretien. Un entretien est indispensable si l'appareil a été endommagé d'une façon ou d'une autre : cordon d'alimentation ou fiche endommagée, liquide renversé ou chute de petits objets dans l'appareil, exposition à la pluie ou à une humidité excessive, fonctionnement anormal ou chute de l'appareil.
15. Dommages nécessitant réparation
Débranchez l'appareil du secteur et confiez-le à un technicien qualifié lorsque :
 - A. Le cordon d'alimentation ou sa fiche sont endommagés.
 - B. Des objets sont tombés dans l'appareil ou du liquide a été renversé et a pénétré ce dernier.
 - C. L'appareil a été exposé à la pluie.
 - D. L'appareil ne semble pas fonctionner normalement lorsque vous l'utilisez en respectant les instructions données. N'effectuez que les réglages préconisés dans le manuel car un mauvais réglage d'autres commandes risque d'endommager l'appareil et nécessitera un long travail de remise en état par un technicien qualifié.
 - E. L'appareil est tombé ou son boîtier est endommagé.
 - F. Ses performances semblent affectées.
16. Pénétration de corps étrangers et de liquide
Veuillez à ne pas insérer d'objets à l'intérieur de l'appareil car ils pourraient toucher des points de tension dangereux ou provoquer des court-circuits : il y a risque d'incendie ou d'électrocution.
Veuillez à ne jamais exposer l'appareil à des gouttes ou des jets d'eau. Ne déposez aucun objet contenant un liquide (un vase, par exemple) sur l'appareil.
Ne déposez pas de bougies ou d'autres objets brûlants sur cette appareil.
17. Piles
Songez à l'environnement et veillez dès lors à respecter les consignes officielles pour la liquidation de piles épuisées.
18. Veuillez à n'installer cet appareil que dans un rack ou un meuble qui n'entrave pas la ventilation.
Laissez un espace libre de 20 cm au-dessus et à côté de l'appareil ainsi que 10 cm en face arrière. La face arrière du rack ou du meuble doit se trouver à 10 cm ou plus du mur pour assurer une aération adéquate en vue de dissiper la chaleur.

AVERTISSEMENT POUR
SUPPORTS À ROULETTES



S3125A

Précautions

1. **Enregistrement et droits d'auteur**—Outre pour l'utilisation privée, tout enregistrement d'œuvres protégées par des droits d'auteur est interdit sans l'accord préalable du détenteur de ces droits.
2. **Fusible**—Le fusible à l'intérieur de l'appareil ne peut pas être remplacé par l'utilisateur. Si vous n'arrivez pas à mettre l'appareil sous tension, adressez-vous à votre revendeur Onkyo.
3. **Entretien**—Essayez régulièrement le boîtier de l'appareil avec un chiffon doux et sec. Vous pouvez éliminer les taches rebelles avec un chiffon légèrement imbibé d'eau et de détergent doux. Essayez ensuite l'appareil avec un chiffon propre et sec. N'utilisez jamais de chiffons rêches, de dissolvant, d'alcool ou d'autres solvants chimiques car ceux-ci pourraient endommager la finition ou faire disparaître la sérigraphie du boîtier.

4. Alimentation

AVERTISSEMENT

LISEZ LES CONSIGNES SUIVANTES AVANT DE BRANCHER L'APPAREIL AU SECTEUR POUR LA PREMIÈRE FOIS.

La tension du secteur change selon le pays. Vérifiez que la tension du secteur dans votre région correspond aux caractéristiques électriques figurant en face arrière de l'appareil (CA 230 V, 50 Hz ou CA 120 V, 60 Hz, par exemple).

Pour débrancher l'unité du secteur, veuillez déconnecter le cordon d'alimentation. Songez à faire le nécessaire pour que la fiche du cordon soit accessible à tout moment.

En appuyant sur le bouton **ON/STANDBY** pour passer en mode Standby, vous n'éteignez pas l'appareil. Si vous n'avez pas l'intention d'utiliser l'appareil pendant une période prolongée, débranchez-le de la prise de courant.

5. Prévention de la perte d'acuité auditive

Prudence

Une pression sonore excessive provenant d'oreillettes ou d'un casque peut entraîner une perte d'acuité auditive.

6. Piles et exposition à la chaleur

Avertissement

Évitez d'exposer les piles (dans leur emballage ou installées dans un appareil) à une chaleur excessive (en plein soleil, près d'un feu etc.).

7. Ne touchez jamais cet appareil avec des mains

mouillées—Ne manipulez jamais cet appareil ou son cordon d'alimentation avec des mains mouillées ou humides. Si de l'eau ou tout autre liquide pénètre à l'intérieur de l'appareil, faites-le vérifier par votre revendeur Onkyo.

8. Remarques concernant la manipulation

- Si vous devez transporter cet appareil, servez-vous de l'emballage d'origine pour l'emballer comme il l'était lors de son acquisition.
- Ne posez pas d'objets en caoutchouc ou en plastique à demeure sur cet appareil car ils risquent de laisser des marques sur le boîtier.
- Les panneaux supérieur et latéraux de l'appareil peuvent devenir chauds après un usage prolongé. C'est parfaitement normal.
- Si vous n'utilisez pas l'appareil durant une période assez longue, il risque de ne pas fonctionner convenablement à la prochaine mise sous tension; veillez donc à l'utiliser de temps en temps.

Modèle pour les Canadiens

REMARQUE : CET APPAREIL NUMÉRIQUE DE LA CLASSE B EST CONFORME À LA NORME NMB-003 DU CANADA.

Sur les modèles dont la fiche est polarisée :

ATTENTION : POUR ÉVITER LES CHOCS ÉLECTRIQUES, INTRODUIRE LA LAME LA PLUS LARGE DE LA FICHE DANS LA BORNE CORRESPONDANTE DE LA PRISE ET POUSSER JUSQU'AU FOND.

Accessoires fournis

Assurez-vous que le carton contient bien les accessoires suivants :

Antenne FM intérieure (→ 17)

Antenne cadre AM (→ 17)

Étiquettes pour les câbles d'enceinte (→ 11)

Micro de configuration des enceintes (→ 23)

Télécommande et deux piles (type AA/R6)

- * La lettre figurant à la fin du nom du produit dans les catalogues et sur l'emballage indique la couleur du produit. Les caractéristiques techniques et le fonctionnement du produit ne changent pas, quelle que soit la couleur du produit.

Utilisation de la télécommande

Mise en place des piles

Remarque

- Si la télécommande ne fonctionne pas correctement, essayez de remplacer les piles.
- Ne mélangez pas des piles neuves avec des piles usagées et n'insérez pas des piles de types différents.
- Si vous prévoyez de ne pas utiliser votre télécommande pendant un certain temps, retirez les piles pour éviter tout risque d'endommagement par fuite ou corrosion.
- Retirez immédiatement les piles usagées de la télécommande pour éviter tout risque d'endommagement par fuite ou corrosion.

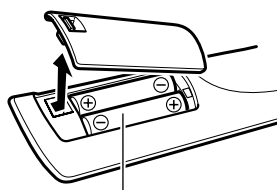

Piles (AA/R6)

Pointage de la télécommande

Pour utiliser la télécommande, pointez-la vers le capteur de télécommande de l'Ampli-tuner AV, tel qu'indiqué ci-dessous.

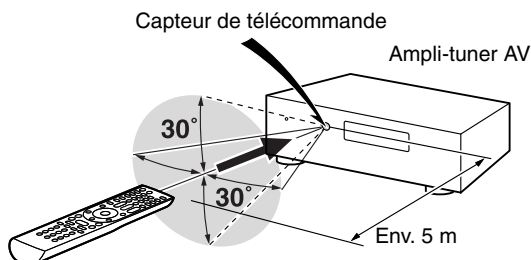

Table des matières

Introduction

| | |
|---|----|
| Remarques importantes pour votre sécurité | 2 |
| Précautions..... | 3 |
| Accessoires fournis..... | 4 |
| Utilisation de la télécommande | 4 |
| Fonctionnalités..... | 6 |
| Panneaux avant et arrière | 7 |
| Panneau avant | 7 |
| Écran..... | 8 |
| Panneau arrière..... | 8 |
| Télécommande..... | 9 |
| Commandes de l'Ampli-tuner AV | 9 |
| À propos du Home-Cinéma..... | 10 |
| Vivez une expérience cinématographique à domicile..... | 10 |

Branchements

| | |
|---|----|
| Branchement de l'Ampli-tuner AV..... | 11 |
| Branchement de vos enceintes..... | 11 |
| À propos des branchements audiovisuels..... | 14 |
| Branchement d'appareils au moyen d'un câble HDMI | 15 |
| Branchement d'appareils externes..... | 16 |
| Raccordement d'appareils Onkyo RI | 17 |
| Raccordement de l'antenne | 17 |
| Quelles connexions dois-je utiliser ? | 18 |

Mise sous tension et opérations de base

| | |
|--|----|
| Mise sous/hors tension de l'Ampli-tuner AV..... | 19 |
| Mise sous tension..... | 19 |
| Mise hors tension..... | 19 |
| Opérations de base..... | 20 |
| Sélection de la langue utilisée pour les menus de configuration OSD | 20 |
| Lecture depuis l'appareil raccordé | 20 |
| Affichage des informations relatives à la source | 20 |
| Réglage de la luminosité de l'afficheur..... | 20 |
| Activation du mode sourdine de l'Ampli-tuner AV | 21 |
| Utilisation de la minuterie de désactivation automatique..... | 21 |
| Sélection de la disposition des enceintes..... | 21 |
| Utilisation des menus audio et vidéo..... | 21 |
| Modification de l'affichage de l'entrée | 22 |
| Utilisation d'un casque | 22 |
| Correction de pièce et configuration des enceintes Audyssey 2EQ®..... | 22 |
| Écoute de la radio | 25 |
| Utilisation du tuner..... | 25 |
| Préréglage de stations de radio FM/AM..... | 26 |
| Enregistrement..... | 27 |
| Utilisation des modes d'écoute | 28 |
| Sélection des modes d'écoute | 28 |
| À propos des modes d'écoute..... | 29 |

Opérations plus sophistiquées

| | |
|---|----|
| Configuration avancée..... | 33 |
| Menus de configuration OSD | 33 |
| Procédures courantes dans le menu de configuration | 33 |
| Input/Output Assign | 34 |
| Speaker Setup..... | 35 |
| Audio Adjust | 37 |
| Source Setup..... | 39 |
| Listening Mode Preset..... | 43 |
| Miscellaneous..... | 43 |
| Hardware Setup..... | 44 |
| Lock Setup..... | 45 |
| Utilisation des réglages audio..... | 45 |
| Réglage des aigus et des graves | 47 |
| Zone 2..... | 48 |
| Connexion de la Zone 2 | 48 |
| Paramétrage de la zone 2 amplifiée..... | 49 |
| Utilisation de la zone 2 | 49 |

Commande d'un iPod et d'autres appareils

| | |
|---|----|
| Commande de l'iPod..... | 51 |
| Raccordement d'une station d'accueil Onkyo | 51 |
| Utilisation de la station d'accueil Onkyo | 52 |
| Commande de votre iPod..... | 53 |
| Commande d'autres appareils | 55 |
| Codes de télécommande préprogrammés | 55 |
| Recherche d'un code de télécommande | 55 |
| Saisie des codes de télécommande préprogrammés..... | 56 |
| Codes de télécommande pour les appareils Onkyo raccordés via RI | 56 |
| Réinitialisation des boutons de REMOTE MODE..... | 57 |
| Réinitialisation de la télécommande | 57 |
| Commande d'autres appareils..... | 57 |

Autres

| | |
|---|----|
| Dépannage | 59 |
| Caractéristiques techniques | 64 |
| À propos de l'interface HDMI | 65 |
| Utilisation d'un téléviseur, d'un lecteur ou d'un enregistreur compatible RIHD | 66 |
| Tableau des résolutions vidéo..... | 68 |

Pour rétablir les réglages d'usine de l'Ampli-tuner AV, mettez-le sous tension et maintenez le bouton VCR/DVR enfoncé en appuyant sur le bouton ON/STANDBY (→ 59).

Fonctionnalités

Amplificateur

- 115 W par canal à 8 ohms (FTC)
- Technologie d'amplification à large bande (WRAT) (bande passante de 5 Hz à 100 kHz)
- Circuit d'optimisation du réglage du gain et du volume
- Transformateur H.C.P.S. (alimentation à courant élevé) massif et de forte puissance
- Technologie de circuit de nettoyage de scintillement

Traitement

- Upscaling vidéo HDMI (compatible jusqu'à 1080p) avec technologie Faroudja DCDi Cinema Enhancement
- HDMI (Ver.1.4 avec canal audio de retour, 3D), Deep Color, x.v.Color*, Lip Sync, DTS*1-HD Master Audio, audio haute résolution DTS-HD, Dolby TrueHD*2, Dolby Digital Plus, DSD et PCM multicanaux
- Dolby Pro Logic IIz*2 – Nouveau format surround (avant haut)
- Audyssey DSX™*3 pour les nouveaux canaux surround (avant large/avant haut)
- Configuration « non-scaling »
- Mémoire mode d'écoute A-Form
- Mode direct
- Music Optimizer*4 pour les fichiers musicaux numériques compressés
- Convertisseurs N/A 192 kHz/24 bits
- Traitement DSP 32 bits puissant et extrêmement précis

Connexions

- 6 entrées HDMI*5 (dont 1 en façade) et 1 sortie
- Commande du système **RIHD** d'Onkyo
- 4 entrées numériques (2 optiques/2 coaxiales)
- Commutation en vidéo composant (2 entrées/1 sortie)
- Entrée « Entrée ligne » pour un lecteur audio portable
- Port universel pour station d'accueil pour iPod*/module tuner HD Radio™*6
- Bornes d'enceinte compatibles avec le raccordement par fiches bananes
- Zone 2 amplifiée
- Capacité de bi-amplification pour avant gauche/avant droit avec surround arrière gauche/surround arrière droit

Divers

- 40 stations FM/AM pré-réglées
- Audyssey 2EQ®*3 pour corriger les problèmes d'acoustique de la pièce
- Audyssey Dynamic EQ™*3 pour corriger le volume
- Audyssey Dynamic Volume™*3 pour maintenir une plage dynamique et un niveau d'écoute optimaux
- Réglage du répartiteur (40/50/60/70/80/90/100/120/150/200 Hz)
- Fonction de commande de la synchro A/V (jusqu'à 200 ms)
- Affichage sur écran via la liaison HDMI
- Télécommande compatible **RI** préprogrammée



Fabriqué sous licence et protégé par les brevets américains n° : 5 451 942 ; 5 956 674 ; 5 974 380 ; 5 978 762 ; 6 226 616 ; 6 487 535 ; 7 212 872 ; 7 333 929 ; 7 392 195 ; 7 272 567 et d'autres brevets américains et étrangers en cours de validité ou d'enregistrement. DTS est une marque déposée et les logos DTS, le symbole, DTS-HD et DTS-HD Master Audio sont des marques commerciales de la société DTS, Inc. ©1996-2008 DTS, Inc. Tous droits réservés.



Fabriqué sous licence concédée par la société Dolby Laboratories. « Dolby », « Pro Logic » et le symbole du double D sont des marques commerciales de la société Dolby Laboratories.



Fabriqué sous licence concédée par la société Audyssey Laboratories™. Brevets américains et étrangers en instance. Audyssey 2EQ®, Audyssey DSX™, Audyssey Dynamic Volume™ et Audyssey Dynamic EQ™ sont des marques commerciales d'Audyssey Laboratories.

*4 Music Optimizer™ est une marque de la société Onkyo Corporation.



« HDMI, le logo HDMI et High Definition Multimedia Interface sont des marques commerciales ou des marques déposées de la société HDMI Licensing LLC aux États-Unis et dans d'autres pays. »



Le logo HD Radio Ready est une marque déposée de la société iBiquity Digital Corp.

Pour recevoir les émissions de radio HD Radio, vous devez installer un module syntoniseur Onkyo UP-HT1 HD (vendu séparément).

* Apple et iPod sont des marques commerciales d'Apple Inc., enregistrées aux États-Unis et dans d'autres pays.

* « x.v.Color » est une marque déposée de Sony Corporation.

Panneaux avant et arrière

Panneau avant

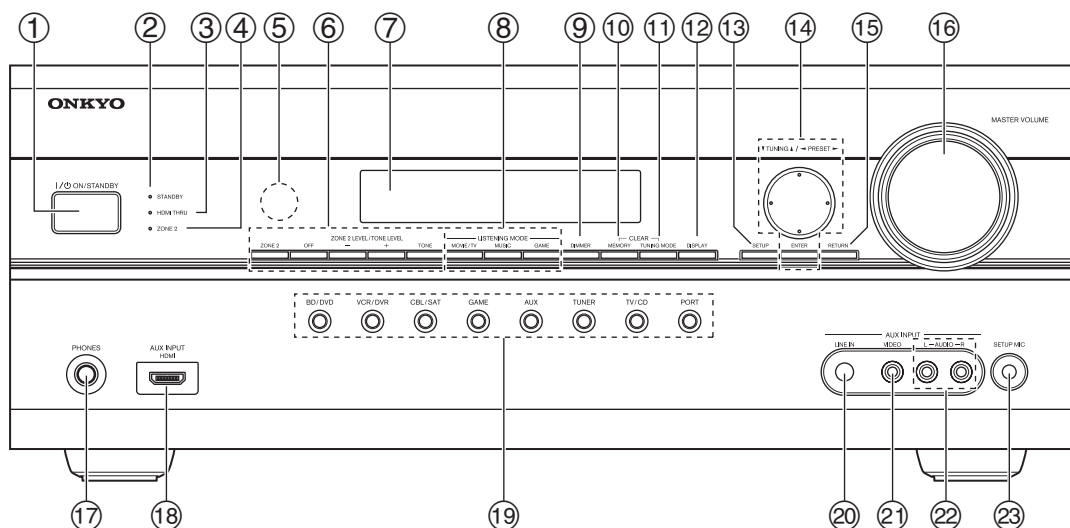

Différents logos sont imprimés sur le véritable panneau avant. Ils ne sont pas représentés ici par souci de clarté. Les numéros de page indiqués entre parenthèses indiquent les pages où vous pouvez trouver des explications concernant les différents éléments.

- | | |
|---|--|
| ① Bouton ON/STANDBY (→ 19) | ⑬ Bouton SETUP (→ 33) |
| ② Témoin STANDBY (→ 19) | ⑭ TUNING, PRESET (→ 25 à 26), touches directionnelles et bouton ENTER |
| ③ Témoin HDMI THRU (→ 45) | ⑮ Bouton RETURN |
| ④ Témoin ZONE 2 (→ 49) | ⑯ Commande MASTER VOLUME (→ 20) |
| ⑤ Capteur de télécommande (→ 4) | ⑰ Prise PHONES (→ 22) |
| ⑥ Boutons ZONE 2, OFF, ZONE 2 LEVEL/TONE LEVEL et TONE (→ 47, 49 à 50) | ⑱ Prise AUX INPUT HDMI (→ 15) |
| ⑦ Écran (→ 8) | ⑲ Boutons du sélecteur d'entrée (→ 20) |
| ⑧ Boutons LISTENING MODE (→ 28) | ⑳ Prise AUX INPUT LINE IN (→ 16) |
| ⑨ Bouton DIMMER (→ 20) | ㉑ Prise AUX INPUT VIDEO (→ 16) |
| ⑩ Bouton MEMORY (→ 26) | ㉒ Prises AUX INPUT AUDIO (→ 16) |
| ⑪ Bouton TUNING MODE (→ 25) | ㉓ Prise SETUP MIC (→ 23) |
| ⑫ Bouton DISPLAY (→ 20) | |

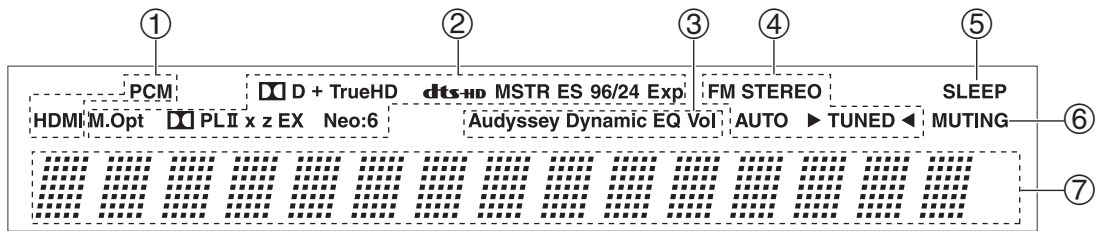

Pour toute information complémentaire, référez-vous aux pages indiquées entre parenthèses.

- ① Témoins d'entrée audio
- ② Témoins de format et de mode d'écoute (→ 28, 46)
- ③ Témoins Audyssey (→ 22, 39)
- ④ Témoins de syntonisation (→ 25)
- ⑤ Témoin SLEEP (→ 21)
- ⑥ Témoin MUTING (→ 21)
- ⑦ Zone de message

Panneau arrière

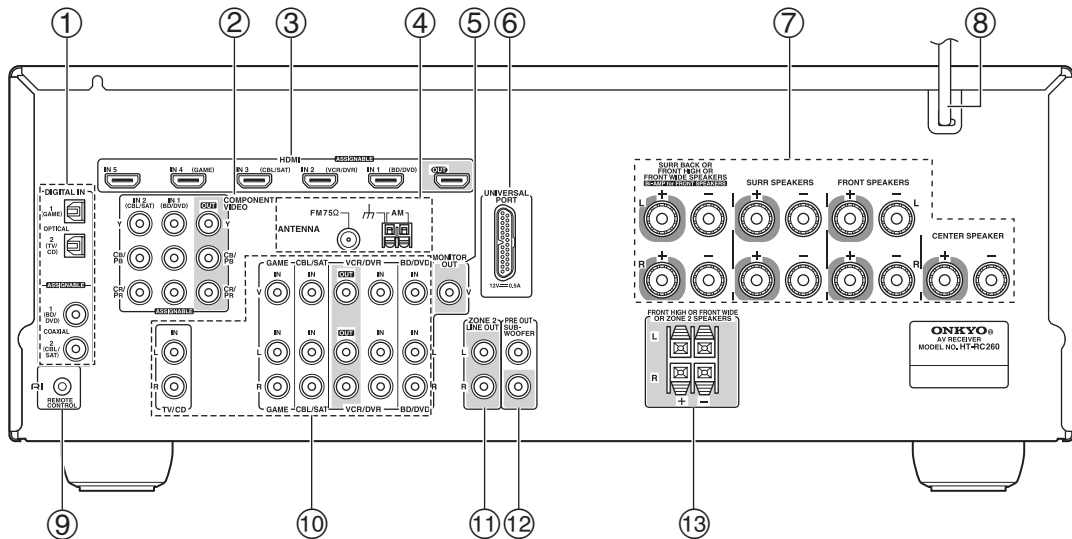

- ① Prises **DIGITAL IN OPTICAL** et **COAXIAL**
- ② Prises **COMPONENT VIDEO IN** et **OUT**
- ③ Prises **HDMI IN** et **OUT**
- ④ Prise **FM ANTENNA** et borne **AM ANTENNA**
- ⑤ Prise **MONITOR OUT V**
- ⑥ Prise **UNIVERSAL PORT**
- ⑦ Bornes **SPEAKERS**
(**CENTER, FRONT, SURR, SURR BACK OR FRONT HIGH OR FRONT WIDE**)
- ⑧ Cordon d'alimentation
- ⑨ Prise **RI REMOTE CONTROL**
- ⑩ Prises vidéo composite et audio analogique
(**BD/DVD IN, VCR/DVR IN et OUT, CBL/SAT IN, GAME IN, TV/CD IN**)
- ⑪ Prises **ZONE 2 LINE OUT**
- ⑫ Prises **SUBWOOFER PRE OUT**
- ⑬ Bornes **FRONT HIGH OR FRONT WIDE OR ZONE 2 SPEAKERS**

Consultez « Branchement de l'Ampli-tuner AV » pour toute information complémentaire sur les branchements (→ 11 à 18).

Télécommande

Commandes de l'Ampli-tuner AV

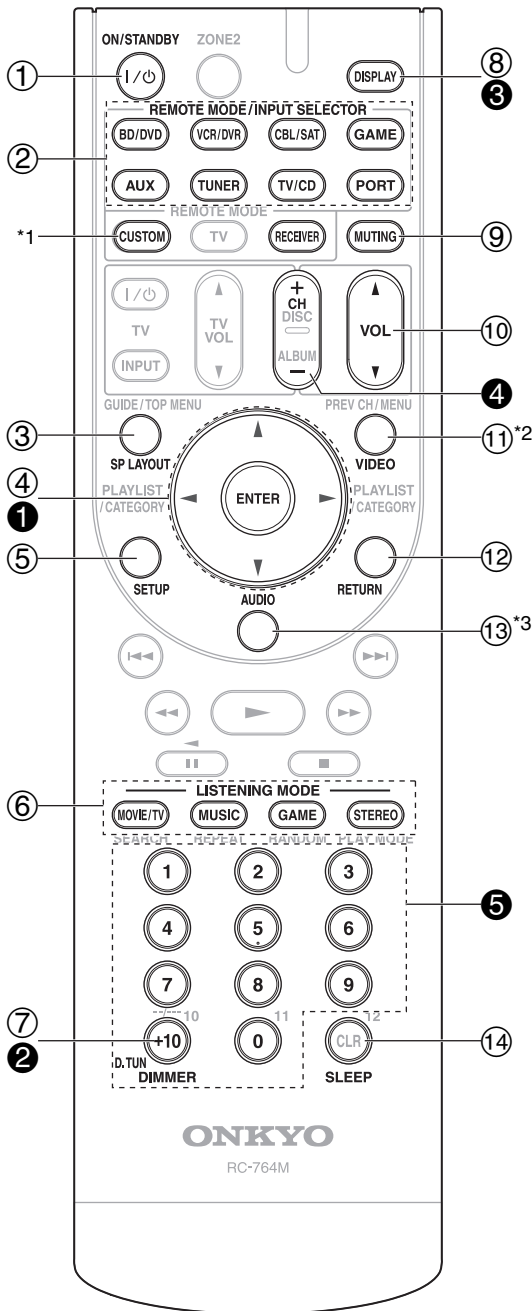

Pour utiliser l'Ampli-tuner AV, appuyez sur **RECEIVER** pour sélectionner le mode Récepteur.

Vous pouvez également utiliser la télécommande pour contrôler votre lecteur disque Blu-ray/DVD, votre lecteur CD Onkyo et d'autres appareils.

Consultez « Saisie des codes de télécommande préprogrammés » pour toute information complémentaire (→ 56).

Pour toute information complémentaire, référez-vous aux pages indiquées entre parenthèses.

- ① Bouton **ON/STANDBY** (→ 19)
- ② Boutons **REMOTE MODE/INPUT SELECTOR** (→ 20)
- ③ Bouton **SP LAYOUT** (→ 21)
- ④ Touches directionnelles **▲/▼/◀/▶** et bouton **ENTER**
- ⑤ Bouton **SETUP** (→ 33)
- ⑥ Boutons **LISTENING MODE** (→ 28)
- ⑦ Bouton **DIMMER** (→ 20)
- ⑧ Bouton **DISPLAY** (→ 20)
- ⑨ Bouton **MUTING** (→ 21)
- ⑩ Bouton **VOL ▲/▼** (→ 20)
- ⑪ Bouton **VIDEO** (→ 21)
- ⑫ Bouton **RETURN**
- ⑬ Bouton **AUDIO** (→ 21)
- ⑭ Bouton **SLEEP** (→ 21)

■ Commande du tuner

Pour commander le tuner de l'Ampli-tuner AV, appuyez sur le bouton **TUNER** (ou **RECEIVER**).

Vous pouvez sélectionner AM ou FM en appuyant à plusieurs reprises sur le bouton **TUNER**.

- ① Touches directionnelles **▲/▼** bouton (→ 25)
- ② Bouton **D.TUN** (→ 25)
- ③ Bouton **DISPLAY**
- ④ Bouton **CH +/-** (→ 26)
- ⑤ Boutons numérotés (→ 25)

*1 Pour commander un appareil, vous devez d'abord entrer le code de télécommande.

Consultez « Saisie des codes de télécommande préprogrammés » pour toute information complémentaire (→ 56).

*2 Ce bouton agit comme un raccourci pour le menu vidéo (→ 21).

*3 Ce bouton agit comme un raccourci pour le menu audio (→ 21).

À propos du Home-Cinéma

Vivez une expérience cinématographique à domicile

Grâce aux capacités exceptionnelles de l'Ampli-tuner AV, vous pouvez profiter d'un son surround très réaliste à votre domicile — comme si vous étiez dans une salle de cinéma ou de concert. Goûtez à la qualité du son DTS et Dolby Digital lorsque vous visionnez vos disques Blu-ray. Lorsque vous regardez des émissions de télévision hertziennes ou numériques, vous pouvez bénéficier d'un son Dolby Pro Logic IIx, DTS Neo:6 ou des modes d'écoute DSP exclusifs d'Onkyo.

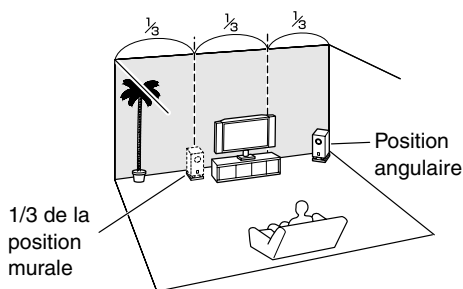
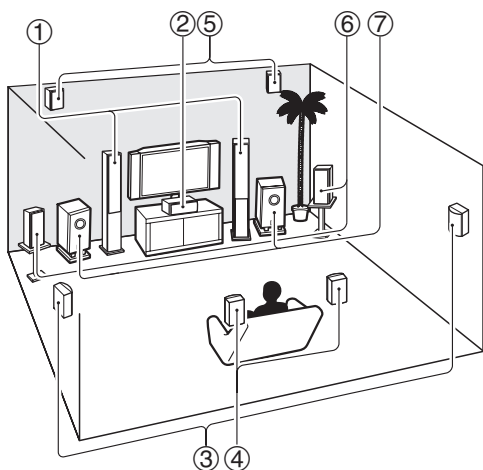

Conseil

- Pour trouver la meilleure position possible pour votre subwoofer, mettez un film ou un morceau musical comportant de bons sons graves et faites des essais en plaçant votre subwoofer à différents endroits de la pièce. Choisissez celui qui offre les meilleurs résultats.

① Enceintes avant

Ce sont elles qui émettent la majeure partie du son. Leur rôle dans un système de home-cinéma consiste à fournir un ancrage solide à l'image sonore. Elles doivent être positionnées face à l'auditeur, à la hauteur des oreilles et être situées à distance égale du téléviseur. Orientez-les vers l'intérieur de manière à créer un triangle avec l'auditeur.

② Enceinte centrale

Cette enceinte complète les enceintes avant et rend les mouvements du son plus nets. Elle fournit une image sonore complète. Dans les films, elle sert principalement pour les dialogues. Positionnez-la à proximité de votre téléviseur, face à vous, à la hauteur des oreilles ou à la même hauteur que les enceintes avant.

③ Enceintes surround

Ces enceintes permettent d'obtenir un positionnement précis du son et de renforcer le réalisme. Placez-les sur les côtés de l'auditeur, ou légèrement derrière lui, 60 à 100 cm environ au-dessus du niveau des oreilles. Idéalement, elles doivent se situer à égale distance de l'auditeur.

④ Enceintes surround arrière

Ces enceintes sont nécessaires pour bénéficier du son Dolby Digital EX, DTS-ES Matrix, DTS-ES Discrete, etc. Elles renforcent le réalisme du son surround et améliorent la localisation du son derrière l'auditeur. Placez-les derrière l'auditeur à 60 à 100 cm environ au-dessus du niveau des oreilles.

⑤ Enceintes hautes avant

Ces enceintes sont nécessaires pour profiter du son Dolby Pro Logic IIz Height, et Audyssey DSX™. Elles améliorent considérablement la spatialisation du son. Positionnez-les à au moins 100 cm au-dessus des enceintes avant (de préférence le plus haut possible) et selon un angle légèrement plus grand que les enceintes avant.

⑥ Enceintes avant larges

Ces enceintes sont nécessaires pour profiter de Audyssey DSX. Elles améliorent considérablement la spatialisation du son. Placez-les bien à l'extérieur des enceintes avant. Consultez aussi <http://www.audyssey.com/technology/dsx.html> à propos de la position optimale des enceintes pour Audyssey DSX.

⑦ Subwoofer

Le subwoofer gère les graves du canal chargé des effets LFE (effets basse fréquence). Le volume et la qualité des sons graves émis par le subwoofer dépendent de sa position, de la forme de la pièce où le système est installé et de votre position d'écoute. En général, il est possible d'obtenir un bon son grave en installant le subwoofer dans un coin situé devant l'auditeur ou à environ un tiers de la largeur du mur (cf. illustration).

Branchement de l'Ampli-tuner AV

Branchement de vos enceintes

Configuration des enceintes

Le tableau ci-dessous indique les canaux que vous devez utiliser en fonction du nombre d'enceintes dont vous disposez.

Pour une lecture avec un son surround 7.1, vous devez disposer de sept enceintes et d'un subwoofer (caisson de basses).

| Nombre de canaux | 2 | 3 | 4 | 5 | 6 | 7 | 7 | 8 | 8 | 9 | 9 |
|-------------------------------|---|---|---|---|---|---|---|---|---|---|---|
| Enceintes avant | ✓ | ✓ | ✓ | ✓ | ✓ | ✓ | ✓ | ✓ | ✓ | ✓ | ✓ |
| Enceinte centrale | | ✓ | | ✓ | ✓ | ✓ | ✓ | ✓ | ✓ | ✓ | ✓ |
| Enceintes surround | | | ✓ | ✓ | ✓ | ✓ | ✓ | ✓ | ✓ | ✓ | ✓ |
| Enceinte surround arrière*1*2 | | | | | ✓ | | | ✓ | ✓ | | |
| Enceintes surround arrière*2 | | | | | | ✓ | | | | ✓ | ✓ |
| Enceintes hautes avant*2 | | | | | | | ✓ | ✓ | | ✓ | ✓ |
| Enceintes avant larges*2 | | | | | | | | ✓ | ✓ | ✓ | ✓ |

*1 Si vous n'utilisez qu'une enceinte surround arrière, branchez-la sur les bornes **SURR BACK OR FRONT HIGH OR FRONT WIDE L**.

*2 Les enceintes avant hautes, surround arrière et avant larges ne peuvent pas être utilisées en même temps.

Quel que soit le nombre d'enceintes que vous utilisez, il est recommandé d'utiliser un subwoofer pour pouvoir bénéficier de graves puissants.

Pour tirer le meilleur parti de votre système de son surround, vous devez procéder à un certain nombre de réglages sur les enceintes. Cette opération peut être réalisée automatiquement (→ 23) ou manuellement (→ 35).

Mise en place des étiquettes des câbles d'enceinte

Les bornes positives (+) des enceintes de l'Ampli-tuner AV sont toutes rouges, les bornes négatives (-), quant à elles, sont toutes noires.

| Enceinte | Couleur |
|--|--------------|
| Avant gauche, avant gauche haute; avant gauche large | Blanc |
| Avant droite, avant droite haute; avant droite large | Rouge |
| Centre | Vert |
| Surround gauche | Bleu |
| Surround droite | Gris |
| Surround arrière gauche, Zone 2 gauche | Marron |
| Surround arrière droite, Zone 2 droite | Marron clair |

Les étiquettes fournies pour les câbles d'enceinte obéissent au même code de couleurs et vous devez les fixer sur le fil positif (+) de chaque câble d'enceinte, conformément au tableau ci-dessus. Tout ce qu'il vous reste ensuite à faire est d'associer l'étiquette de chaque couleur à la borne d'enceinte correspondante.



Précautions concernant le branchement des enceintes

Lisez ce qui suit avant de brancher vos enceintes :

- Vous pouvez brancher des enceintes d'une impédance comprise entre 6 et 16 ohms. Si vous utilisez des enceintes dotées d'une impédance plus faible et que vous utilisez l'amplificateur à des niveaux sonores plus élevés pendant une période prolongée, le circuit de protection de l'amplificateur intégré risque de se déclencher.
- Débranchez le cordon d'alimentation de la prise murale avant de procéder aux branchements.
- Lisez les instructions fournies avec vos enceintes.
- Faites très attention à respecter la polarité des câbles de vos enceintes. En d'autres termes, ne branchez les bornes positives (+) que sur les bornes positives (+) et les bornes négatives (-) que sur les bornes négatives (-). Si vous inversez les polarités, le son sera déphasé et ne semblera pas naturel.
- Des câbles d'enceintes excessivement longs ou fins peuvent nuire à la qualité du son ; ils sont donc à éviter.
- Faites attention de ne pas mettre les fils positifs et négatifs en court-circuit. Vous risqueriez d'endommager l'Ampli-tuner AV.
- Veillez à ce que l'âme métallique du câble ne soit pas en contact avec le panneau arrière de l'Ampli-tuner AV. Vous risqueriez d'endommager l'Ampli-tuner AV.

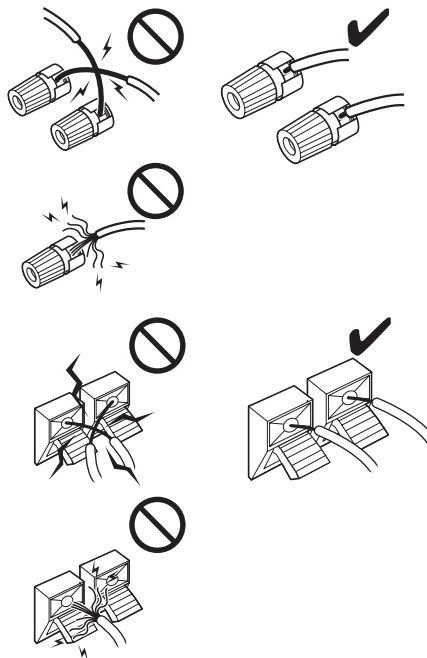

- Ne branchez pas plus d'un câble par borne d'enceinte. Vous risqueriez d'endommager l'Ampli-tuner AV.
- Ne branchez pas une enceinte à plusieurs bornes.

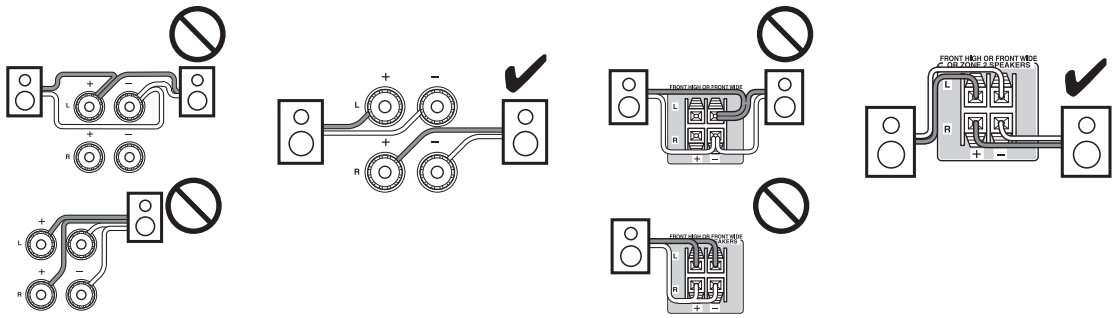

Branchement des câbles d'enceinte

Bornes d'enceinte à visser

Dénudez les extrémités des câbles d'enceinte sur 12 à 15 mm environ et torsadez les fils dénudés comme indiqué sur la figure.

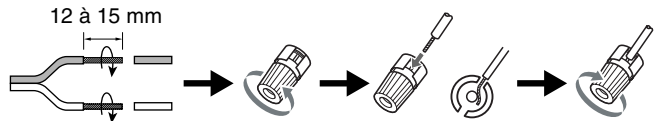

Utilisation de fiches banane

- Si vous utilisez des fiches bananes, serrez la borne de l'enceinte avant d'insérer la fiche banane.
- N'insérez pas directement le code d'enceinte dans le trou central de la borne de l'enceinte.

Bornes d'enceinte à pousser

Dénudez les extrémités des câbles d'enceinte sur 10 à 12 mm environ et torsadez les fils dénudés comme indiqué sur la figure.

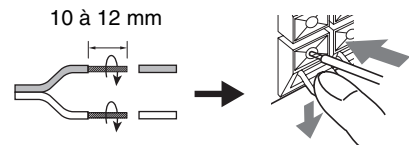

L'illustration suivante montre sur quelle paire de bornes chaque enceinte doit être branchée. Si vous n'utilisez qu'une enceinte surround arrière, branchez-la aux bornes **SURR BACK OR FRONT HIGH OR FRONT WIDE L.**

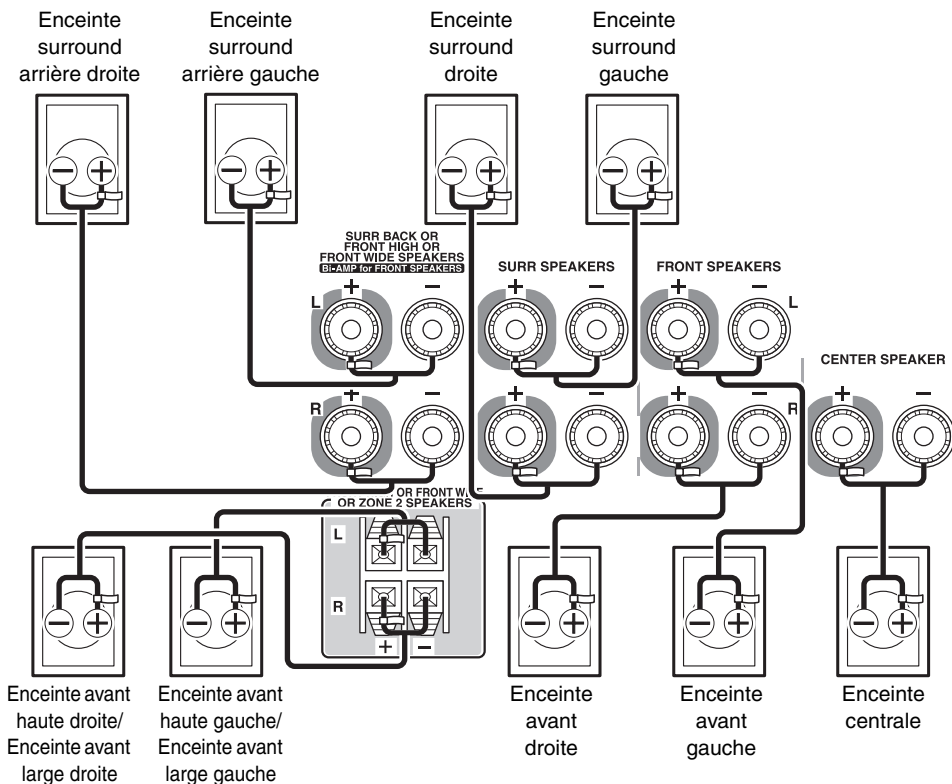

Remarque

- Les enceintes avant peuvent aussi être raccordées aux bornes **FRONT HIGH OR FRONT WIDE OR ZONE 2 SPEAKERS**. Dans ce cas, réglez « **Front High/Front Wide/Zone2** » dans Configuration des enceintes sur « **Front Wide** » (→ 36).
- Les enceintes avant hautes ou larges peuvent aussi être raccordées aux bornes **SURR BACK OR FRONT HIGH OR FRONT WIDE SPEAKERS**. Dans ce cas, réglez « **Surr Back/Front High/Front Wide** » dans Configuration des enceintes sur « **Front High** » ou « **Front Wide** » (→ 36).

Branchement d'un subwoofer amplifié

À l'aide d'un câble adapté, raccordez la prise **SUBWOOFER PRE OUT** de l'Ampli-tuner AV à une entrée de votre subwoofer amplifié, tel qu'indiqué sur l'illustration. Si votre subwoofer n'est pas doté d'un amplificateur intégré et que vous utilisez un amplificateur externe, raccordez la prise **SUBWOOFER PRE OUT** à une entrée de l'amplificateur.

Vous pouvez brancher le subwoofer alimenté à l'aide des deux prises **SUBWOOFER PRE OUT**. Chaque prise émet le même signal de sortie.

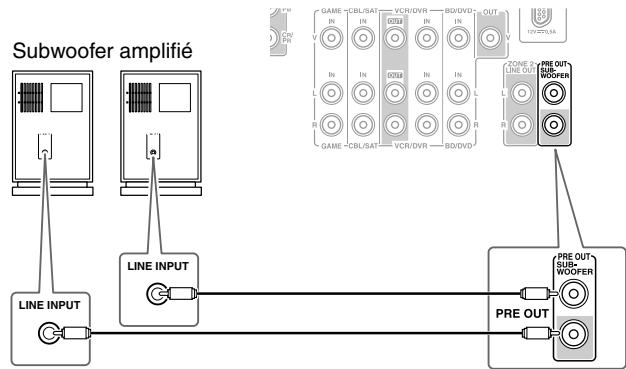

Bi-amplification des enceintes avant

Les bornes **FRONT L/R** et **SURR BACK OR FRONT HIGH OR FRONT WIDE L/R** peuvent respectivement être utilisées avec les enceintes avant et surround arrière, ou bi-amplifiées pour fournir une voie séparée d'aigus et de graves pour une paire d'enceintes avant compatibles avec la bi-amplification, optimisant ainsi les basses et les aigus.

- Lorsque vous utilisez la bi-amplification, l'Ampli-tuner AV est capable d'alimenter une configuration 5.1 enceintes dans la pièce principale.
- Dans le cadre de la bi-amplification, les bornes **FRONT L/R** sont à relier aux bornes woofer des enceintes avant ; les bornes **SURR BACK OR FRONT HIGH OR FRONT WIDE L/R** sont à relier aux bornes d'aigus des enceintes avant.
- Une fois les branchements nécessaires à la bi-amplification effectués tel qu'indiqué ci-dessous et l'Ampli-tuner AV allumé, vous devez régler le paramètre « **Speakers Type** » sur « **Bi-Amp** » pour activer la bi-amplification (→ 35).

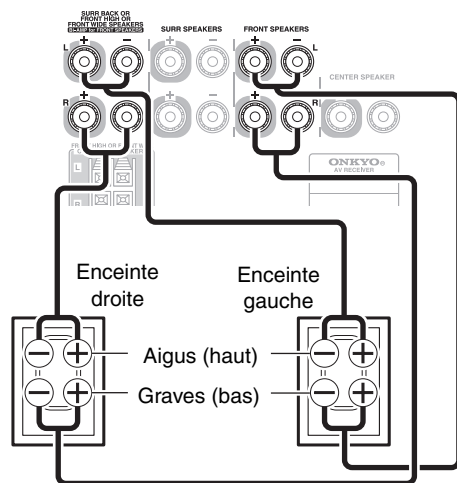

Important :

- Lorsque vous effectuez les branchements de bi-amplification, veillez à retirer les cavaliers qui relient les bornes d'aigus (haut) et de graves (bas) des enceintes.
- La bi-amplification ne peut être utilisée qu'avec des enceintes compatibles. Consultez le manuel d'utilisation de votre enceinte.

Image connectée avec un appareil audiovisuel

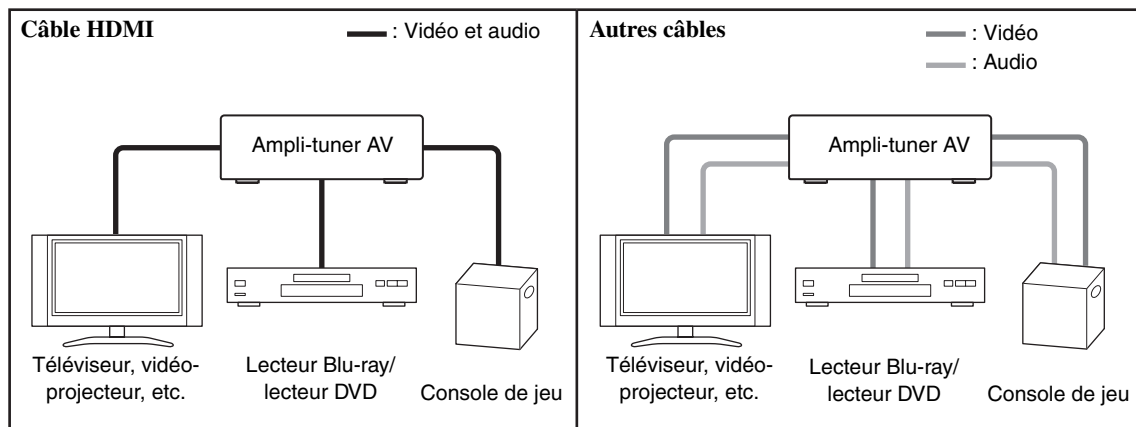

- Avant d'effectuer des branchements AV, lisez les manuels d'utilisation fournis par les fabricants de vos appareils audiovisuels.
- Ne branchez pas le cordon d'alimentation tant que vous n'avez pas terminé et contrôlé tous les branchements audiovisuels.
- Insérez les fiches à fond afin d'établir un bon contact (les mauvais branchements peuvent causer des parasites ou des dysfonctionnements).
- Afin de prévenir les interférences, tenez les câbles audio et vidéo éloignés des cordons d'alimentation et des câbles d'enceinte.

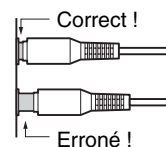

Câbles et prises AV

| Signal | Câble | Prise | Description |
|----------------|----------------------------------|-------------------------|--|
| Vidéo et audio | HDMI | | Les branchements HDMI peuvent acheminer des signaux numériques vidéo et audio. |
| Vidéo | Vidéo composantes | Y PB/CB PR/CR | La vidéo composantes sépare les signaux de luminance (Y) et de différence de couleur (PB/CB, PR/CR), et offre ainsi une image d'une qualité optimale (certains fabricants de téléviseurs signalent différemment leurs prises vidéo composantes). |
| | Vidéo composite | v | La vidéo composite est couramment utilisée sur les téléviseurs, les magnétoscopes et autres équipements vidéo. |
| Audio | Audio numérique optique | OPTICAL | Les branchements numériques optiques vous permettent de profiter d'un son numérique tel que le PCM*, le Dolby Digital ou DTS. La qualité audio est similaire à celle obtenue avec une connexion coaxiale. |
| | Audio numérique coaxial | COAXIAL | Les branchements numériques coaxiaux vous permettent de profiter d'un son numérique tel que le PCM*, le Dolby Digital ou DTS. La qualité audio est similaire à celle obtenue avec une connexion optique. |
| | Audio analogique (RCA) | L R | Les branchements audio analogiques (RCA) acheminent des signaux audio analogiques. |
| | 3,5 mm Câble à mini-fiche stéréo | L/R | Ce câble achemine les signaux audio analogiques. |

* Le taux d'échantillonnage disponible pour le signal d'entrée PCM est 32/44,1/48/88,2/96 kHz. Même 176,4/192 kHz est efficace dans le cas d'une connexion HDMI.

Remarque

- L'Ampli-tuner AV ne prend pas en charge les prises PERITEL.
- Les prises numériques optiques de l'Ampli-tuner AV sont dotées de couvercles de protection qui s'ouvrent lorsqu'une fiche optique est insérée et se referment lorsque ladite fiche est retirée. Insérez les fiches à fond.

Mise en garde

- Afin de ne pas endommager le couvercle de protection, tenez la fiche optique droite lorsque vous l'insérez ou la retirez.

Branchement d'appareils au moyen d'un câble HDMI

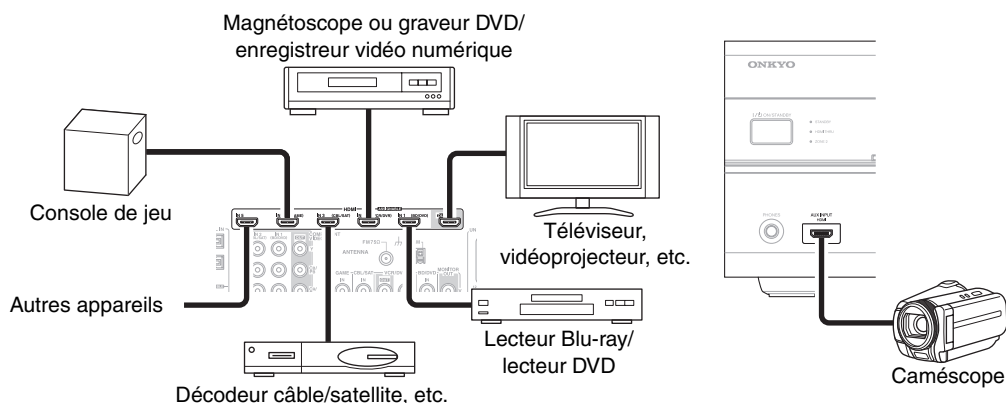

Branchez vos appareils sur les prises appropriées. Les affectations d'entrée par défaut sont indiquées ci-dessous.

✓ : l'attribution peut être modifiée (→ 34).

| Prise | | Signal | Appareils | Affectable |
|--------|----------------|-------------|--|------------|
| Entrée | HDMI IN 1 | Audio/Vidéo | Lecteur Blu-ray/lecteur DVD | ✓ |
| | HDMI IN 2 | | Magnétoscope ou graveur DVD/enregistreur vidéo numérique | ✓ |
| | HDMI IN 3 | | Décodeur câble/satellite, etc. | ✓ |
| | HDMI IN 4 | | Console de jeu | ✓ |
| | HDMI IN 5 | | Autres appareils | ✓ |
| | AUX INPUT HDMI | | Caméscope | |
| Sortie | HDMI OUT | | Téléviseur, vidéoprojecteur, etc. | |

Consultez « À propos de l'interface HDMI » (→ 65) et « Utilisation d'un téléviseur, d'un lecteur ou d'un enregistreur compatible RIHD » (→ 66).

Conseil

Pour écouter les signaux audio reçus par les prises **HDMI IN** par les enceintes du téléviseur.

- Réglez le paramètre « **TV Control** » sur « **On** » (→ 45) pour un téléviseur compatible **RIHD**.
- Réglez le paramètre « **Audio TV Out** » sur « **On** » (→ 44) pour un téléviseur compatible **RIHD** ou le paramètre « **TV Control** » sur « **Off** ».
- Réglez le paramètre de sortie audio HDMI de votre Lecteur Blu-ray/lecteur DVD sur PCM.
- Pour écouter le téléviseur via l'Ampli-tuner AV, consultez « Branchement d'appareils externes » (→ 16).

Remarque

- Lorsque vous écoutez les données audio lues par un appareil HDMI via l'Ampli-tuner AV, réglez l'appareil HDMI de manière à ce que les signaux vidéo puissent être vus sur l'écran du téléviseur (sur le téléviseur, sélectionnez l'entrée de l'appareil HDMI branché à l'Ampli-tuner AV). Si le téléviseur est éteint ou s'il est réglé sur une autre source d'entrée, aucun son ne sera émis par l'Ampli-tuner AV ou le son émis risque d'être coupé.
- Lorsque le paramètre « **Audio TV Out** » est réglé sur « **On** » (→ 44), et que vous écoutez par l'intermédiaire des enceintes de votre téléviseur, si vous activez la commande du volume de l'Ampli-tuner AV, le son sera émis également par les enceintes de l'Ampli-tuner AV. Lorsque le paramètre « **TV Control** » est réglé sur « **On** » (→ 45), et que vous écoutez par l'intermédiaire des enceintes de votre téléviseur compatible **RIHD**, si vous activez la commande du volume de l'Ampli-tuner AV, le son est émis par les enceintes de l'Ampli-tuner AV alors que les enceintes du téléviseur sont mises en sourdine. Pour couper les enceintes de l'Ampli-tuner AV, modifiez les réglages, modifiez les réglages de votre téléviseur ou coupez le son de l'Ampli-tuner AV.

■ Fonction de canal audio de retour (ARC)

La fonction de canal audio de retour (ARC) permet aux téléviseurs compatibles HDMI d'envoyer le flux audio sur **HDMI OUT** de l'Ampli-tuner AV. Pour utiliser cette fonction, vous devez utiliser le sélecteur d'entrée **TV/CD**.

- Pour utiliser la fonction ARC, vous devez utiliser le sélecteur d'entrée **TV/CD**, votre téléviseur doit prendre en charge la fonction ARC et « **HDMI Control** » doit être réglé sur « **On** » (→ 45).

Branchement d'appareils externes

Les menus de configuration OSD apparaissent uniquement si le téléviseur est branché sur la sortie **HDMI OUT**. Si votre téléviseur est branché sur la sortie **MONITOR OUT V** ou à la sortie **COMPONENT VIDEO OUT**, utilisez l'affichage de l'Ampli-tuner AV lorsque vous modifiez les paramètres.

Avant

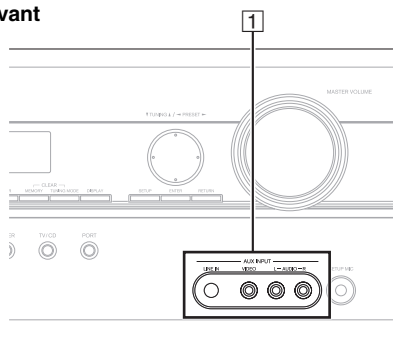

Arrière

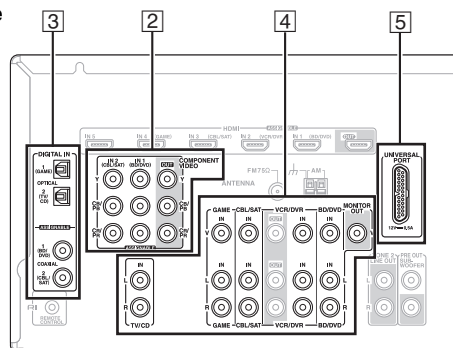

Branchez vos appareils sur les prises appropriées. Les affectations d'entrée par défaut sont indiquées ci-dessous.

✓ : l'attribution peut être modifiée (→ 35).

| N° | Prise | Signal | Appareils | Affectable | | |
|----|-----------------|------------------------|--|-----------------------------------|------------------------|---|
| 1 | AUX INPUT | LINE IN | Audio analogique | Lecteur audio portable | | |
| | | VIDEO | Vidéo composite | Caméscope, etc. | | |
| | | AUDIO L/R | Audio analogique | | | |
| 2 | COMPONENT VIDEO | IN 1 (BD/DVD) | Vidéo composantes | Lecteur Blu-ray/lecteur DVD | ✓ | |
| | | IN 2 (CBL/SAT) | | Décodeur câble/satellite, etc. | ✓ | |
| | | OUT | | Téléviseur, vidéoprojecteur, etc. | | |
| 3 | DIGITAL IN | OPTICAL | Audio numérique | IN 1 (GAME) | Console de jeu | ✓ |
| | | | | IN 2 (TV/CD) | Téléviseur, Lecteur CD | ✓ |
| | COAXIAL | IN 1 (BD/DVD) | | Lecteur Blu-ray/lecteur DVD | ✓ | |
| | | IN 2 (CBL/SAT) | | Décodeur câble/satellite, etc. | ✓ | |
| 4 | MONITOR OUT | Vidéo composite | Téléviseur, vidéoprojecteur, etc. | | | |
| | BD/DVD IN | Audio analogique | Lecteur Blu-ray/lecteur DVD | | | |
| | VCR/DVR IN | et vidéo composite | Magnétoscope ou graveur DVD/enregistreur vidéo numérique | | | |
| | CBL/SAT IN | | Décodeur câble/satellite, etc. | | | |
| | GAME IN | | Console de jeu | | | |
| | TV/CD IN | Audio analogique | Téléviseur, Lecteur CD, platine disque*1, platine à cassette, MD, CD-R | | | |
| 5 | UNIVERSAL PORT | Audio/vidéo analogique | Station d'accueil optionnelle à port universel (UP-A1 etc.) | | | |

Remarque

- Si vous connectez des prises **AUX INPUT AUDIO** et une prise **AUX INPUT LINE IN** en même temps, la prise **AUX INPUT LINE IN** bénéficie d'une priorité plus importante.
- L'Ampli-tuner AV peut émettre des signaux audio et vidéo depuis les prises **AUX INPUT** vers les prises **VCR/DVR OUT**.
- *1 Raccordez une platine disque (MM) avec préamplificateur intégré. Si votre platine disque (MM) n'en possède pas, vous aurez besoin d'un préamplificateur du commerce.
Si votre platine disque a une cellule à bobine mobile (MC), vous aurez besoin d'un préamplificateur MC du commerce ou d'un transformateur MC ainsi que d'un préamplificateur. Consultez le manuel de votre platine disque pour plus de détails.
- Avec une connexion [4], vous pouvez écouter et enregistrer les données audio provenant d'appareils externes en étant en Zone 2. Vous pouvez écouter et enregistrer les données audio provenant d'appareils externes dans la pièce principale ; vous pouvez aussi écouter les données audio en Zone 2.
- Goûtez à la qualité du son Dolby Digital et DTS grâce à une connexion [3]. (Pour également enregistrer ou écouter en Zone 2, utilisez [3] et [4].)
- Si votre Lecteur Blu-ray/lecteur DVD dispose des sorties stéréo principale et multicanal, assurez-vous de brancher la sortie stéréo principale à l'aide de la connexion [4].

■ Comment enregistrer des données vidéo

- Vous ne pouvez pas enregistrer de données vidéo via l'Ampli-tuner AV à l'aide des connexions décrites ci-dessus. Pour procéder à une connexion en vue d'un enregistrement vidéo (→ 27).

Raccordement d'appareils Onkyo RI

Étape 1 :

Assurez-vous que chaque appareil Onkyo est raccordé au moyen d'un câble audio analogique (connexion 4 dans les exemples d'installation) (→ 16).

Étape 2 :

Effectuez la connexion RI (cf. illustration ci-dessous).

Étape 3 :

Si vous utilisez une station d'accueil RI ou une platine à cassette, modifiez le réglage du paramètre Affichage d'entrée (→ 22).

Avec la fonction RI (Remote Interactive), vous pouvez utiliser les fonctions spéciales suivantes :

Mise en marche du système/Allumage automatique

Lorsque vous lancez la lecture sur un appareil raccordé via une connexion RI et si l'Ampli-tuner AV est en mode veille, le Ampli-tuner AV s'allumera automatiquement et sélectionnera cet appareil comme source d'entrée.

Changement direct

Lorsque vous lancez la lecture sur un appareil raccordé via une connexion RI, l'Ampli-tuner AV sélectionne automatiquement cet appareil comme source d'entrée.

Télécommande

Vous pouvez utiliser la télécommande de l'Ampli-tuner AV pour commander vos autres appareils Onkyo compatibles RI. Il vous suffit de pointer la télécommande vers le capteur de télécommande de l'Ampli-tuner AV au lieu de la pointer vers l'appareil. Vous devez tout d'abord saisir le code de télécommande approprié (→ 56).

Remarque

- N'utilisez que des câbles RI pour effectuer les connexions RI. Des câbles RI sont fournis avec les lecteurs Onkyo (DVD, CD, etc.).
- Certains appareils possèdent deux prises RI. Vous pouvez raccorder l'une ou l'autre à l'Ampli-tuner AV. L'autre prise est destinée à raccorder d'autres appareils compatibles RI.
- Ne raccordez que des appareils Onkyo aux prises RI. Le branchement d'appareils d'autres marques risque de provoquer un dysfonctionnement.
- Certains appareils ne prennent pas en charge toutes les fonctions RI. Consultez les manuels d'utilisation fournis avec vos autres appareils Onkyo.
- Lorsque la Zone 2 est activée, les fonctions RI Mise en marche du système/Allumage automatique et Changement direct ne sont pas disponibles.

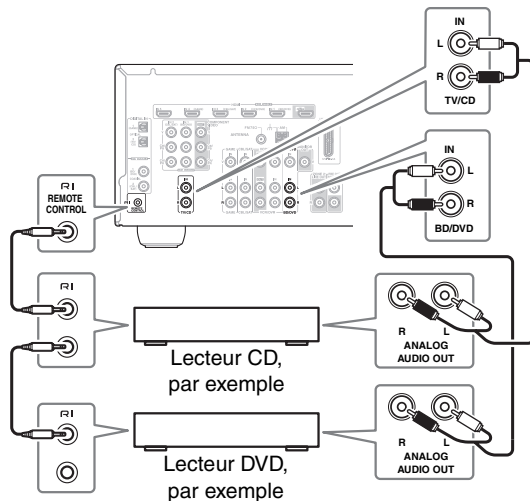

Raccordement de l'antenne

Cette section explique comment brancher l'antenne FM intérieure et l'antenne cadre AM.

L'Ampli-tuner AV ne captera aucun signal radio sans antenne, c'est pourquoi vous devez brancher une antenne pour pouvoir utiliser le tuner.

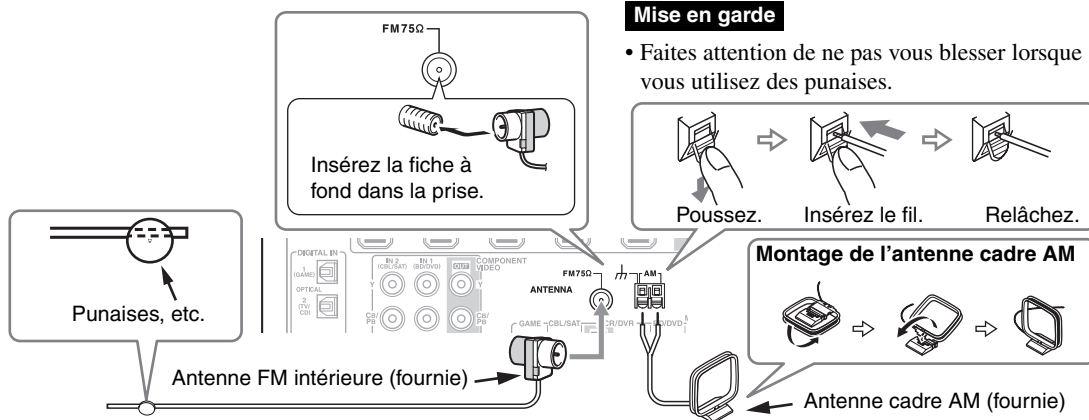

Mise en garde

- Faites attention de ne pas vous blesser lorsque vous utilisez des punaises.

Montage de l'antenne cadre AM

Remarque

- Une fois votre Ampli-tuner AV prêt à être utilisé, vous devrez rechercher une station de radio et positionner l'antenne de manière à obtenir la meilleure réception possible.
- Maintenez l'antenne cadre AM aussi éloignée que possible de votre Ampli-tuner AV, de votre téléviseur, des câbles d'enceinte et des cordons d'alimentation.

Conseil

- Si vous ne parvenez pas à obtenir une bonne réception avec l'antenne FM intérieure fournie, essayez d'utiliser une antenne FM extérieure vendue séparément.
- Si vous ne parvenez pas à obtenir une bonne réception avec l'antenne AM intérieure fournie, essayez d'utiliser une antenne AM extérieure vendue séparément.

Quelles connexions dois-je utiliser ?

L'Ampli-tuner AV prend en charge plusieurs formats de connexion afin d'assurer la compatibilité avec une large gamme d'appareils audiovisuels. Le format choisi dépend des formats pris en charge par vos appareils. Utilisez les sections suivantes comme guide.

Les menus de configuration OSD apparaissent uniquement si le téléviseur est branché sur la sortie HDMI OUT. Si votre téléviseur est branché sur la sortie MONITOR OUT V ou à la sortie COMPONENT VIDEO OUT, utilisez l'affichage de l'Ampli-tuner AV lorsque vous modifiez les paramètres.

Formats de connexion vidéo

Un appareil vidéo peut être raccordé à l'aide de l'un des formats de connexion vidéo suivants : vidéo composite, vidéo composant ou HDMI, ce dernier offrant la meilleure qualité d'image.

Les signaux d'entrée vidéo transitent par l'Ampli-tuner AV (cf. illustration), les sources vidéo composite et vidéo composant étant toutes converties pour la sortie HDMI.

Les sorties vidéo composite et vidéo composant acheminent leurs signaux d'entrée respectifs tels qu'ils sont.

Lorsque vous raccordez un appareil audio à une entrée HDMI ou COMPOSANT, vous devez affecter cette entrée à une touche du sélecteur d'entrée (→ 34).

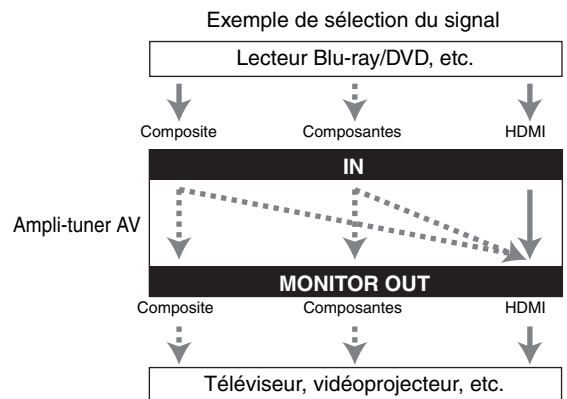
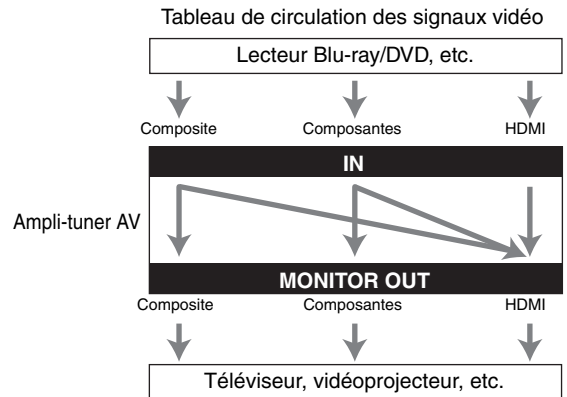

■ Sélection du signal

Si des signaux sont présents à plus d'une entrée, les entrées seront sélectionnées automatiquement selon l'ordre de priorité suivant : HDMI, vidéo composant, vidéo composite.

Toutefois, dans le cas de la vidéo composant uniquement, peu importe qu'un signal vidéo composant soit réellement présent, cette entrée vidéo composant sera sélectionnée si une entrée vidéo composant est affectée à une touche du sélecteur d'entrée. Si aucune entrée vidéo composant n'est affectée à une touche du sélecteur d'entrée, le système considèrera qu'aucun signal vidéo composant n'est présent.

Dans l'exemple de sélection du signal de droite, des signaux vidéo sont présents au niveau des entrées HDMI et vidéo composite. Toutefois, le signal HDMI est automatiquement sélectionné comme source et la vidéo est restituée par les sorties HDMI.

Formats de connexion audio

Un appareil audio peut être raccordé à l'aide de l'un des formats de connexion audio suivants : analogique, optique, coaxial ou HDMI.

Lorsque vous choisissez un format de connexion, n'oubliez pas que l'Ampli-tuner AV ne convertit pas les signaux d'entrée numériques pour les sorties de ligne analogiques et inversement. Par exemple, des signaux audio connectés à une entrée numérique optique ou coaxiale ne sont pas restitués par la sortie **VCR/DVR OUT** analogique.

Si des signaux sont présents à plus d'une entrée, les entrées seront sélectionnées automatiquement selon l'ordre de priorité suivant : HDMI, numérique, analogique.

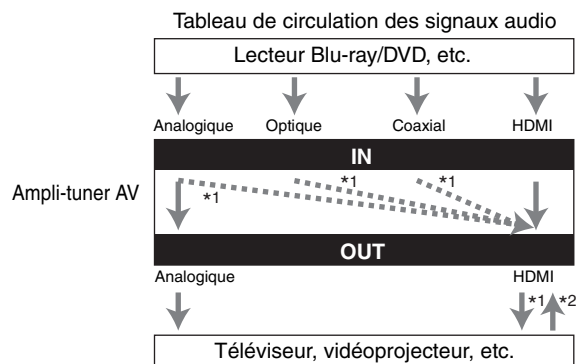

*1 Dépend du réglage de « Audio TV Out » (→ 44).

*2 Ce réglage est disponible si le réglage « Audio Return Channel » est configuré sur « Auto » (→ 45), vous devez sélectionner le sélecteur d'entrée **TV/CD** et votre téléviseur doit prendre en charge la fonction ARC.

Mise sous/hors tension de l'Ampli-tuner AV

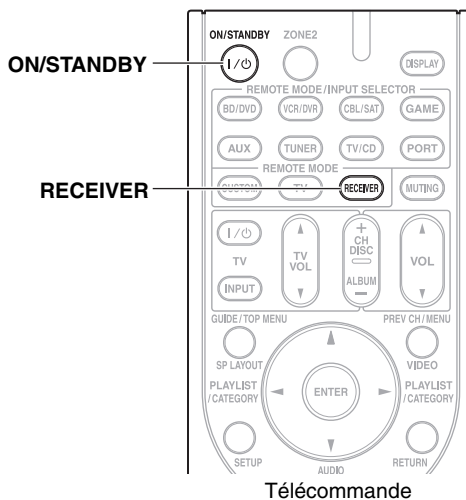
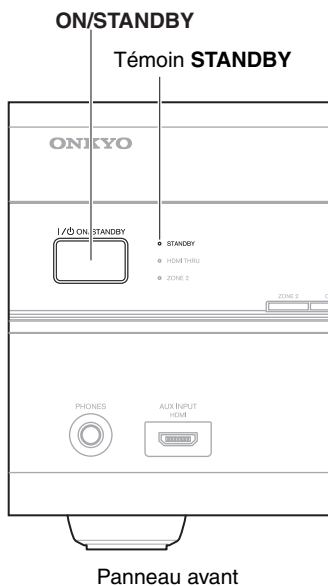

Mise sous tension

Appuyez sur **ON/STANDBY** du panneau avant.

ou

Appuyez sur **RECEIVER**, puis sur **ON/STANDBY** sur la télécommande.

L'Ampli-tuner AV s'allume, l'écran s'allume et le témoin **STANDBY** s'éteint.

Mise hors tension

Appuyez sur **ON/STANDBY** sur le panneau avant ou sur la télécommande.

L'Ampli-tuner AV se met en mode veille. Pour éviter d'avoir un son trop fort lorsque vous allumez l'Ampli-tuner AV, baissez toujours le volume sonore avant d'éteindre l'appareil.

Opérations de base

Les menus OSD apparaissent uniquement si le téléviseur est branché sur la sortie HDMI OUT. Si votre téléviseur est branché sur la sortie MONITOR OUT V ou COMPONENT VIDEO OUT, utilisez l'affichage de l'Ampli-tuner AV lorsque vous modifiez les paramètres.

Ce manuel décrit la procédure à l'aide de la télécommande, sauf mention contraire.

Sélection de la langue utilisée pour les menus de configuration OSD

Vous pouvez déterminer la langue utilisée pour les menus de configuration OSD. Consultez « OSD Setup » (→ 43).

Lecture depuis l'appareil raccordé

■ Utilisation de l'Ampli-tuner AV

1 Utilisez les boutons du sélecteur d'entrée pour sélectionner la source d'entrée.

2 Lancez la lecture sur l'appareil source.

Consultez aussi :

- « Commande d'autres appareils » (→ 55)
- « Commande de l'iPod » (→ 51)
- « Écoute de la radio » (→ 25)

3 Pour ajuster le volume, utilisez la commande MASTER VOLUME.

4 Sélectionnez un mode d'écoute et laissez-vous aller !

Consultez aussi :

- « Utilisation des modes d'écoute » (→ 28)
- « Audyssey » (→ 39)

■ Utilisation à l'aide de la télécommande

1 Appuyez sur RECEIVER, puis INPUT SELECTOR.

2 Lancez la lecture sur l'appareil source.

Consultez aussi :

- « Commande d'autres appareils » (→ 55)
- « Commande de l'iPod » (→ 51)
- « Écoute de la radio » (→ 25)

3 Pour ajuster le volume, utilisez VOL ▲/▼.

4 Sélectionnez un mode d'écoute et laissez-vous aller !

Consultez aussi :

- « Utilisation des modes d'écoute » (→ 28)
- « Audyssey » (→ 39)

Affichage des informations relatives à la source

Vous pouvez afficher diverses informations concernant la source d'entrée sélectionnée. (Les appareils raccordés à la prise UNIVERSAL PORT sont exclus.)

Appuyez sur RECEIVER, puis DISPLAY à plusieurs reprises pour parcourir les informations disponibles.

Conseil

- Vous pouvez également utiliser la touche DISPLAY de l'Ampli-tuner AV.

Les informations suivantes s'affichent généralement.

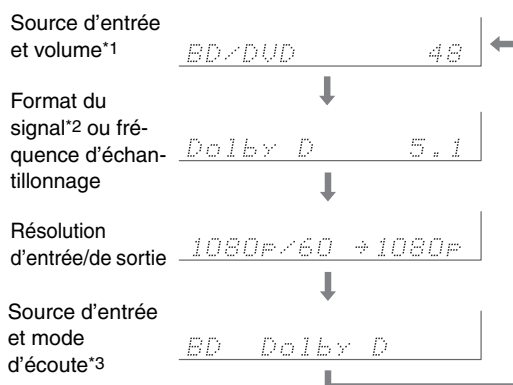

*1 Lorsque vous utilisez la radio AM ou FM, la bande de fréquences, le numéro de station préregistrée et la fréquence s'affichent.

*2 Si le signal d'entrée est analogique, aucune information concernant le format ne s'affiche. Si le signal d'entrée est un signal PCM, la fréquence d'échantillonnage s'affiche. Si le signal d'entrée est numérique, mais pas PCM, le format du signal s'affiche.

Les informations s'affichent pendant environ trois secondes, avant de laisser la place aux informations précédemment affichées.

*3 La source d'entrée s'affiche avec le nom par défaut, même si vous saisi un nom personnalisé « Name Edit » (→ 40).

Réglage de la luminosité de l'afficheur

Vous pouvez régler la luminosité de l'afficheur de l'Ampli-tuner AV.

Appuyez sur RECEIVER, puis DIMMER à plusieurs reprises: luminosité faible, plus faible ou normale.

Conseil

- Vous pouvez autrement utiliser le bouton DIMMER de l'Ampli-tuner AV.

Activation du mode sourdine de l'Ampli-tuner AV

Vous pouvez couper provisoirement le son de l'Ampli-tuner AV.

Appuyez sur RECEIVER, puis MUTING.

Le son est coupé et le témoin **MUTING** clignote sur l'écran.

Conseil

- Pour réactiver le son, appuyez de nouveau sur **MUTING** ou réglez le volume.
- La fonction Mute (Sourdine) est désactivée lorsque l'Ampli-tuner AV est mis en veille.

Utilisation de la minuterie de désactivation automatique

La minuterie de désactivation automatique vous permet de régler l'Ampli-tuner AV afin qu'il s'éteigne automatiquement au terme d'un délai spécifié.

Appuyez sur RECEIVER, puis SLEEP à plusieurs reprises pour sélectionner le délai de mise en veille.

Le délai avant mise en veille programmée peut être de 90 à 10 minutes par incréments de 10 minutes.

Le témoin **SLEEP** apparaît sur l'écran lorsque la minuterie de désactivation automatique est activée.

Le délai de mise en veille programmée apparaît sur l'afficheur pendant environ cinq secondes, avant de laisser la place aux informations précédemment affichées.

Conseil

- Si vous devez désactiver la minuterie de désactivation automatique, appuyez plusieurs fois sur le bouton **SLEEP** jusqu'à ce que le témoin **SLEEP** disparaisse.
- Pour vérifier la durée restante avant la mise en veille programmée de l'Ampli-tuner AV, appuyez sur **SLEEP**. Remarque : si vous appuyez sur **SLEEP** pendant l'affichage du délai avant mise en veille programmée, ce dernier sera raccourci de 10 minutes.

Sélection de la disposition des enceintes

Vous pouvez donner la priorité aux enceintes que vous souhaitez utiliser.

Appuyez sur RECEIVER, puis SP LAYOUT à plusieurs reprises.

► Speaker Layout:FH:

Le son provenant des enceintes avant hautes est restitué en priorité.

► Speaker Layout:FW:

Le son provenant des enceintes avant larges est restitué en priorité.

► Speaker Layout:SB:

Le son provenant des enceintes surround arrière est restitué en priorité.

Remarque

- Si le paramètre « **Speakers Type** » est réglé sur « **Bi-Amp** » (→ 35) ou si la Zone 2 amplifiée est utilisée (→ 49), il est impossible de sélectionner ce paramètre.
- Lorsqu'un mode d'écoute ne correspondant pas au réglage des enceintes avant hautes, avant larges ou surround arrière est utilisé, ce paramètre ne peut pas être sélectionné.

Utilisation des menus audio et vidéo

En appuyant sur **AUDIO** ou **VIDEO**, vous pouvez accéder rapidement aux menus fréquemment utilisés sans avoir à passer par le menu standard long. Les menus vous permettent de changer les réglages et d'afficher les informations actuelles.

1 Appuyez sur RECEIVER, puis sur AUDIO ou VIDEO.

L'un des écrans suivants est superposé à l'écran du téléviseur.

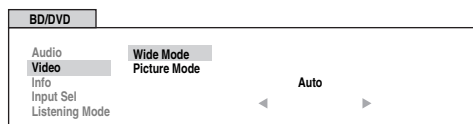
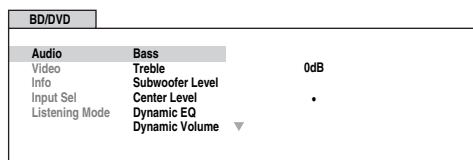

2 Utilisez ▲/▼/◀/▶ pour procéder à la sélection appropriée.

► Audio*1

Vous pouvez modifier les paramètres suivants :

- « **Bass** », « **Treble** », « **Subwoofer Level** », « **Center Level** », « **Dynamic EQ** », « **Dynamic Volume** », « **Late Night** », « **Music Optimizer** », « **Cinema filter** » et « **Audio Selector** ».

Consultez aussi :

- « **Audyssey** » (→ 39)
- « **Utilisation des réglages audio** » (→ 45)

► Video*2

Vous pouvez modifier les paramètres suivants :

- « **Wide Mode** » et « **Picture Mode** ».

Consultez aussi :

- « **Picture Adjust** » (→ 41)

► Info*3*4

Vous pouvez consulter les informations des éléments suivants : « **Audio** », « **Video** » et « **Tuner** ».

► Input*4*5

Vous pouvez sélectionner la source d'entrée tout en consultant les informations de la manière suivante : le nom des sélecteurs d'entrée, des affectations d'entrée, des informations radio et le paramètre de la fonction ARC. Appuyez sur **ENTER** pour afficher la source d'entrée actuelle, puis sur ▲/▼ pour sélectionner la source d'entrée de votre choix. Appuyez de nouveau sur **ENTER** permet de commuter la source d'entrée sélectionnée.

► Listening Mode

Vous pouvez sélectionner les modes d'écoute qui sont regroupés dans les catégories suivantes :

MOVIE/TV, MUSIC et GAME.

Utilisez ▲/▼ pour sélectionner la catégorie et

◀/▶ pour sélectionner le mode d'écoute.

Appuyez sur **ENTER** pour commuter sur le mode d'écoute sélectionné.

Remarque

- *1 En cas de sélection du mode d'écoute Direct, « **Dynamic EQ** » et « **Dynamic Volume** » ne peuvent pas être sélectionnés.
- *2 Uniquement après avoir sélectionné « **Custom** » dans « **Picture Mode** » (→ 42), le fait d'appuyer sur **ENTER** vous permet d'ajuster les éléments suivants en utilisant le menu principal; « **Brightness** », « **Contrast** », « **Hue** » et « **Saturation** ». Appuyez sur **RETURN** pour revenir au menu principal.
- *3 En fonction de la source d'entrée et du mode d'écoute, tous les canaux présentés ici n'émettent pas tous du son.
- *4 Lorsque vous avez saisi un nom personnalisé dans « **Name Edit** » (→ 40), la source d'entrée s'affiche avec ce nom. Mais même si tel n'est pas le cas, le nom de l'appareil peut s'afficher si l'Ampli-tuner AV le reçoit via une connexion HDMI (→ 15).
- *5 Pour le sélecteur d'entrée **PORT**, le nom de la station d'accueil optionnel à port universel s'affiche.

Modification de l'affichage de l'entrée

Lorsque vous branchez un élément Onkyo compatible **RI**, vous devez configurer l'affichage d'entrée afin que **RI** fonctionne correctement.

Ce réglage ne peut être modifié que depuis le panneau avant.

- 1** Appuyez sur **TV/CD**, **GAME** ou **VCR/DVR** sur le panneau avant afin que « **TV/CD** », « **GAME** » ou « **VCR/DVR** » s'affiche à l'écran.

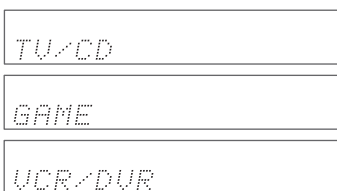

- 2** Maintenez enfoncé le bouton **TV/CD**, **GAME** ou **VCR/DVR** (environ 3 secondes) pour modifier l'affichage d'entrée.

Répétez cette opération pour sélectionner « **MD** », « **CDR** », « **DOCK** » ou « **TAPE** ».

Pour le sélecteur d'entrée **TV/CD**, l'affichage d'entrée change selon la séquence suivante :

TV/CD → **MD** → **CDR**
↙ **TAPE** ← **DOCK** ↘

Pour le sélecteur d'entrée **GAME**, le réglage change dans l'ordre suivant :

GAME ↔ **DOCK**

Pour le sélecteur d'entrée **VCR/DVR**, le réglage change dans l'ordre suivant :

VCR/DVR ↔ **DOCK**

Remarque

- **DOCK** peut être sélectionné pour le sélecteur d'entrée **TV/CD**, **GAME** ou **VCR/DVR**, mais pas en même temps.
- Saisissez le code de télécommande approprié avant d'utiliser la télécommande pour la première fois (→ 55).

Utilisation d'un casque

Branchez un casque stéréo doté d'une fiche standard (6,3 mm) sur la prise PHONES.

Remarque

- Baissez toujours le volume sonore avant de brancher votre casque.
- Les enceintes sont désactivées lorsque la fiche du casque insérée dans la prise **PHONES**. (À noter que les enceintes de la Zone 2 ne sont pas désactivées.)
- Lorsque vous branchez un casque, le mode d'écoute passe automatiquement sur Stereo, à moins qu'il ne soit déjà réglé sur Stereo, Mono ou Direct.
- Seuls les modes d'écoute Stereo, Direct et Mono peuvent être utilisés avec un casque.

Correction de pièce et configuration des enceintes Audyssey 2EQ®

À l'aide du micro calibré fourni, Audyssey 2EQ détermine automatiquement le nombre d'enceintes raccordées, leur taille (en vue de la gestion des basses), les fréquences de crossover optimales vers le subwoofer (le cas échéant) et les distances par rapport à la position d'écoute principale. Audyssey 2EQ élimine ensuite la distorsion causée par l'acoustique de la pièce en détectant les problèmes d'acoustique de la pièce au niveau de la zone d'écoute tant en termes de fréquence que de durée. Ceci permet d'obtenir ainsi un son clair et bien équilibré. L'utilisation de Audyssey 2EQ vous permet également d'utiliser Audyssey Dynamic EQ™, qui maintient un bon équilibre entre les octaves à n'importe quel volume sonore (→ 39). Raccordez et mettez toutes vos enceintes en place avant d'utiliser cette fonction.

Si « **Dynamic EQ** » est réglé sur « **On** » (→ 39), le paramètre « **Equalizer** » est réglé sur « **Audyssey** » (→ 37). D'un autre côté, s'il est réglé sur « **Off** », le paramètre « **Dynamic Volume** » est réglé sur « **Off** » (→ 39).

Il faut environ 15 minutes pour effectuer la correction de pièce et la configuration des enceintes Audyssey 2EQ pour les trois positions.

Le temps de mesure total varie en fonction du nombre d'enceintes.

À l'aide de Audyssey 2EQ®

Pour créer un environnement sonore digne d'une salle de cinéma, Audyssey 2EQ effectue des mesures à un maximum de trois positions dans la zone d'écoute. À l'aide d'un trépied, positionnez le micro à la hauteur des oreilles d'un auditeur assis, la pointe du micro orientée vers le plafond. Ne tenez pas le micro dans votre main pendant les mesures, car cela risquerait de fausser les résultats.

① Première position de mesure

Également appelée Position d'écoute principale, cette position désigne la position centrale où l'auditeur s'assoit lorsqu'il se trouve dans la zone d'écoute. 2EQ utilise les mesures prises à cette position pour calculer la distance, le niveau sonore, la polarité et la valeur de crossover optimale du micro pour le subwoofer.

② Deuxième position de mesure

Le côté droit de la zone d'écoute.

③ Troisième position de mesure

Le côté gauche de la zone d'écoute.

La distance entre les positions ① à ② et ① et ③ doit être d'au moins 1 mètre.

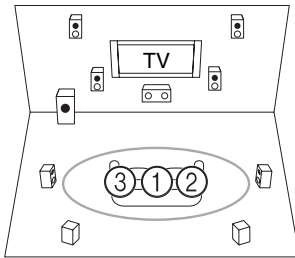

○ : Zone d'écoute ① à ③ : Position d'écoute

Remarque

- Veillez à ce que la pièce soit la plus silencieuse possible. Les bruits de fond et des interférences radio (RFI) peuvent perturber les mesures de la pièce. Fermez les fenêtres, éteignez les téléviseurs, radios, climatiseurs, éclairages fluorescents, appareils électroménagers, variateurs de lumière et autres appareils. Éteignez votre téléphone portable (même si vous ne l'utilisez pas) ou placez-le à distance des autres appareils audio électroniques.
- Le microphone capte des tonalités d'essai émises par chaque enceinte pendant que Audyssey 2EQ exécute les fonctions de correction de la pièce et de configuration automatique des enceintes.
- Les fonctions correction de pièce et configuration des enceintes Audyssey 2EQ ne peuvent être utilisées si un casque est branché.

1 Allumez l'Ampli-tuner AV et le téléviseur qui y est raccordé.

Sur le téléviseur, sélectionnez l'entrée à laquelle l'Ampli-tuner AV est raccordé.

2 Réglez le micro de configuration des enceintes sur la Position d'écoute principale 1 et branchez-le sur la prise SETUP MIC.

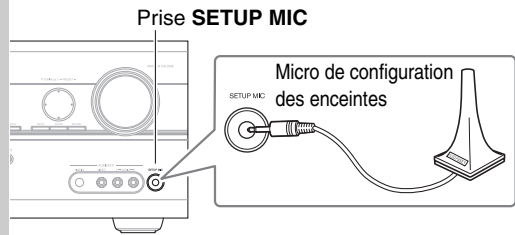

Le menu de configuration des enceintes apparaît.

Remarque

- Les menus de configuration OSD apparaissent uniquement si le téléviseur est branché sur la sortie **HDMI OUT**. Si votre téléviseur est branché sur la sortie **MONITOR OUT V** ou **COMPONENT VIDEO OUT**, utilisez l'affichage de l'Ampli-tuner AV lorsque vous modifiez les paramètres.

3 Lorsque vous avez terminé les réglages, appuyez sur ENTER.

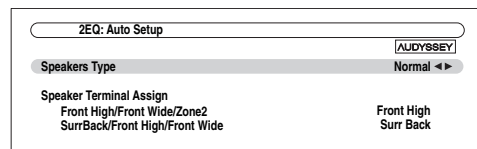

Si vos enceintes avant sont à bi-amplification, vous devez sélectionner « **Bi-Amp** » dans le réglage « **Speakers Type** » (→ 35). Pour toute information complémentaire sur l'installation, consultez « Bi-amplification des enceintes avant » (→ 13).

4 Appuyez sur ENTER.

La correction de pièce et configuration des enceintes Audyssey 2EQ démarre.

Des tonalités d'essai sont émises par chaque enceinte pendant que Audyssey 2EQ corrige la pièce et configure les enceintes. Cette procédure peut prendre quelques minutes. **Ne parlez pas** pendant les mesures et **ne vous tenez pas** entre les enceintes et le micro.

Ne débranchez pas le micro de configuration des enceintes pendant les procédures de correction de pièce et de configuration des enceintes Audyssey 2EQ, sauf si vous souhaitez annuler ces dernières.

5 Placez le micro de configuration à la position suivante, puis appuyez sur ENTER.

Audyssey 2EQ effectue quelques mesures supplémentaires. Cette opération peut nécessiter quelques minutes.

6 Lorsque vous y êtes invité, répétez l'étape 5.

7 Utilisez ▲/▼ pour sélectionner une option, puis appuyez sur ENTER.

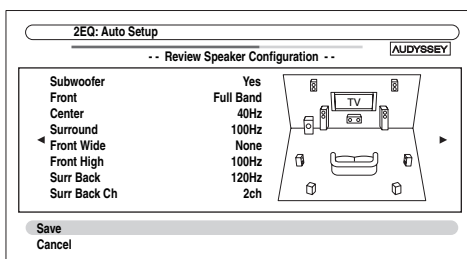

Les options sont :

- ▶ **Save:**
Permet d'enregistrer les réglages calculés et de quitter la configuration automatique des enceintes et la correction de pièce Audyssey 2EQ®.
- ▶ **Cancel:**
Annuler la correction de pièce et configuration des enceintes Audyssey 2EQ.

Remarque

- Vous pouvez consulter les réglages calculés pour la configuration des enceintes, ainsi que les distances et les niveaux sonores des enceintes en utilisant ◀/▶.

8 Débranchez le micro de configuration des enceintes.

Remarque

- Une fois les procédures de correction de pièce et de configuration des enceintes Audyssey 2EQ terminées, « **Equalizer** » est configuré sur « **Audyssey** » (→ 37). Le témoin **Audyssey** s'allume (→ 8).
- Vous pouvez annuler la correction de pièce et la configuration des enceintes Audyssey 2EQ à tout moment en débranchant le micro de configuration.
- Ne branchez ou ne débranchez aucune enceinte pendant la procédure de correction de pièce ou de configuration des enceintes Audyssey 2EQ.
- Si l'Ampli-tuner AV est en mode sourdine, le mode sourdine sera automatiquement désactivé lors du démarrage des fonctions de correction de pièce et de configuration des enceintes Audyssey 2EQ.
- Si vous modifiez la pièce après la correction de pièce ou de configuration des enceintes Audyssey 2EQ, vous devrez recommencer la correction de pièce ou de configuration des enceintes Audyssey 2EQ, les caractéristiques de la pièce ayant changé.

Messages d'erreur

Pendant les procédures de correction de pièce et de configuration des enceintes Audyssey 2EQ, l'un des messages d'erreur suivants peut apparaître :

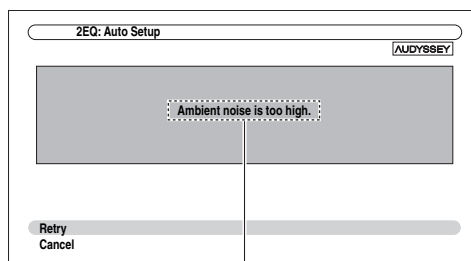

Message d'erreur

Les options sont :

- ▶ **Retry:**
Réessayez.
- ▶ **Cancel:**
Annuler la correction de pièce et configuration des enceintes Audyssey 2EQ.

• **Ambient noise is too high.**

Le bruit de fond est trop important. Éliminez la source du bruit et réessayez.

• **Speaker matching Error!**

Le nombre d'enceintes détectées est différent de celui de la première mesure. Vérifiez le branchement des enceintes.

• **Writing Error!**

Le message suivant apparaît en cas d'échec de l'enregistrement. Essayez à nouveau d'enregistrer. Si ce message apparaît après 2 ou 3 tentatives, contactez votre revendeur Onkyo.

• **Speaker Detect Error**

Ce message apparaît si l'une des enceintes n'est pas détectée. « **No** » signifie qu'aucune enceinte n'a été détectée.

Conseil

- Consultez « Configuration des enceintes » pour les réglages appropriés (→ 11).

Modification manuelle des réglages des enceintes

Vous pouvez modifier manuellement les réglages effectués lors des procédures de correction de pièce et de configuration des enceintes Audyssey 2EQ.

Consultez aussi :

- « **Speaker Configuration** » (→ 36)
- « **Speaker Distance** » (→ 37)
- « **Level Calibration** » (→ 37)
- « **Equalizer Settings** » (→ 37)

Utilisation d'un subwoofer (caisson de basses)

Si vous utilisez un subwoofer et qu'il restitue un son à très basse fréquence à un faible niveau sonore, il se peut qu'il ne soit pas détecté par les fonctions Correction de pièce et Configuration des enceintes de Audyssey 2EQ.

Si le « **Subwoofer** » apparaît sur l'écran « **Review Speaker Configuration** » comme « **No** », augmentez le volume du subwoofer à la moitié, réglez-le sur la fréquence de crossover la plus élevée et essayez de recommencer la correction de pièce et configuration des enceintes Audyssey 2EQ. Si le volume est réglé trop fort et que le son est distordu, des problèmes de détection risquent de se produire : utilisez un volume sonore approprié. Si le subwoofer est doté d'un filtre passe-bas, réglez-le sur Off ou sur Direct. Consultez le manuel d'instructions de votre subwoofer pour toute information complémentaire.

Écoute de la radio

Cette section décrit la procédure à l'aide des boutons du panneau avant, sauf mention contraire.

Utilisation du tuner

Grâce au tuner intégré, vous pouvez écouter des stations de radio AM et FM. Vous pouvez mémoriser vos stations préférées parmi les stations préréglées afin de pouvoir y accéder plus rapidement.

Ce modèle change la fréquence FM/AM par pas de 200/10kHz (ou 50/9kHz).

Écoute de la radio

Appuyez sur **TUNER** pour sélectionner « AM » ou « FM ».

Dans cet exemple, nous avons sélectionné FM.

Chaque fois que vous appuyez sur **TUNER**, la source d'entrée passe de AM à FM et inversement.

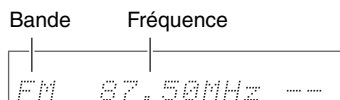

(L'affichage peut être différent d'un pays à l'autre.)

Recherche de stations de radio

■ Mode recherche automatique

1 Appuyez sur **TUNING MODE** de manière que le témoin **AUTO** s'allume sur l'écran.

2 Appuyez sur **TUNING ▲/▼**.

La recherche s'arrête lorsque le tuner détecte une station de radio.

Lorsque le tuner a détecté une station, le témoin **TUNED** s'allume. Lorsque le tuner a détecté une station FM stéréo, le témoin **FM STEREO** s'allume à l'écran, comme indiqué.

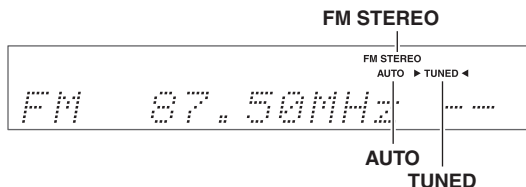

■ Mode recherche manuelle

1 Appuyez sur **TUNING MODE** de manière que le témoin **AUTO** s'éteigne sur l'écran.

2 Appuyez et maintenez enfoncé **TUNING ▲/▼**.

La fréquence cesse de changer lorsque vous relâchez le bouton.

Pressez plusieurs fois les boutons pour modifier la fréquence pas à pas.

En mode recherche manuelle, les stations FM sont diffusées en mono.

Recherche de stations FM stéréo à faible signal

Si le signal émis par une station FM stéréo est faible, il peut parfois être impossible d'obtenir une bonne réception. Dans ce cas, passez en mode recherche manuelle et écoutez la station en question en mode mono.

■ Recherche de stations par fréquence

Vous pouvez rechercher une station AM ou FM directement en saisissant la fréquence correspondante.

1 Appuyez à plusieurs reprises sur **TUNER** de la télécommande pour sélectionner « AM » ou « FM », suivi de **D.TUN**.

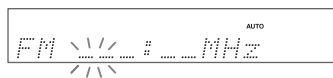

(L'affichage peut être différent d'un pays à l'autre.)

2 Vous avez **8 secondes** pour saisir la fréquence de la station de radio à l'aide des boutons numérotés.

Par exemple, pour atteindre la fréquence 87,50 (FM), appuyez successivement sur les boutons 8, 7, 5 et 0. Si vous avez saisi un mauvais numéro, vous pouvez réessayer après 8 secondes.

Préréglage de stations de radio FM/AM

Vous pouvez mémoriser jusqu'à 40 de vos stations de radio FM/AM préférées sous forme de stations préréglées.

1 Recherchez la station de radio FM/AM que vous souhaitez mémoriser parmi les stations préréglées.

Consultez la section précédente.

2 Appuyez sur MEMORY.

Le numéro de station préréglée clignote.



3 Pendant que le numéro de station préréglée clignote (environ 8 secondes), sélectionnez un numéro de station préréglée de 1 à 40 à l'aide de PRESET ◀/▶.

4 appuyez à nouveau sur MEMORY pour mémoriser la station ou le canal.

La station ou le canal est mémorisé et le numéro de station préréglée cesse de clignoter.

Répétez cette procédure pour chacune de vos stations de radio FM/AM préférées.

Remarque

- Vous pouvez donner un nom à vos stations pré-réglées afin de les identifier plus facilement (→ 40). Ce nom s'affiche à la place de la bande et de la fréquence.

Sélection de stations préréglées

Pour sélectionner une station préréglée, utilisez PRESET ◀/▶ sur l'Ampli-tuner AV ou CH +/- de la télécommande.

Conseil

- Vous pouvez également utiliser les boutons numérotés de la télécommande pour sélectionner directement une station préréglée.

Suppression d'une station préréglée

1 Sélectionnez la station préréglée que vous souhaitez supprimer.

Consultez la section précédente.

2 Tout en maintenant MEMORY enfoncé, appuyez sur TUNING MODE.

La station préréglée est supprimée et son numéro disparaît de l'afficheur.

Enregistrement

Cette section explique comment enregistrer la source d'entrée sélectionnée sur un appareil doté d'une fonction d'enregistrement et comment enregistrer des programmes audio et vidéo provenant de différentes sources.

Branchement d'un appareil d'enregistrement

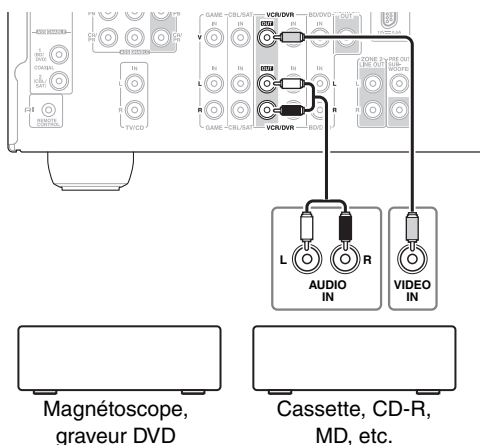

Remarque

- L'Ampli-tuner AV doit être sous tension pour pouvoir effectuer l'enregistrement. Aucun enregistrement n'est possible s'il est en mode veille.
- Si vous souhaitez enregistrer directement de votre téléviseur ou de votre magnéto sur le magnéto dédié à l'enregistrement sans passer par l'Ampli-tuner AV, branchez les sorties audio et vidéo du téléviseur/magnéto directement sur les sorties audio et vidéo du magnéto dédié à l'enregistrement. Consultez les manuels d'utilisation de votre téléviseur et de vos magnétos pour toute information complémentaire.
- Les signaux vidéo raccordés aux entrées vidéo composite ne peuvent être enregistrés que via des entrées vidéo composite. Si votre téléviseur/magnéto est raccordé à une entrée vidéo composite, le magnéto dédié à l'enregistrement doit impérativement être raccordé à une sortie vidéo composite.
- Les modes d'écoute Surround et DSP ne peuvent être enregistrés.
- Les disques Blu-ray/DVD protégés contre la copie ne peuvent être enregistrés.
- Les sources raccordées à une entrée numérique ne peuvent être enregistrées. Seules les entrées analogiques peuvent être enregistrées.
- Les signaux DTS seront enregistrés sous forme de parasites, par conséquent, n'essayez jamais d'effectuer un enregistrement analogique de CD ou de LD enregistrés au format DTS.

Enregistrement AV

Les sources audio peuvent être enregistrées sur un enregistreur audio (platine à cassette, CD-R, MD, par exemple) raccordé aux prises **VCR/DVR OUT**. Les sources vidéo peuvent être enregistrées sur un enregistreur vidéo (magnéto, graveur DVD, par exemple) raccordé à la prise **VCR/DVR OUT**.

1 Utilisez les boutons du sélecteur d'entrée pour sélectionner la source que vous souhaitez enregistrer.

Vous pouvez regarder la source pendant l'enregistrement. La commande **MASTER VOLUME** de l'Ampli-tuner AV n'a aucun effet sur l'enregistrement.

2 Commencez l'enregistrement sur votre enregistreur.

3 Lancez la lecture sur votre appareil source.

Si vous modifiez la source d'entrée pendant l'enregistrement, la nouvelle source d'entrée sera enregistrée.

Enregistrement de sources AV différentes

Vous pouvez enregistrer des données audio et vidéo provenant de sources complètement différentes, ce qui vous permet d'ajouter une piste audio à vos enregistrements vidéo. Cette fonction repose sur le fait que lorsqu'une source d'entrée purement audio (**TV/CD**) est sélectionnée, la source d'entrée vidéo n'est pas modifiée.

Dans l'exemple suivant, les signaux audio provenant du lecteur CD raccordé à la prise **TV/CD IN** et les signaux vidéo provenant du caméscope raccordé à la prise **AUX INPUT VIDEO** sont enregistrés par le magnéto raccordé aux prises **VCR/DVR OUT**.

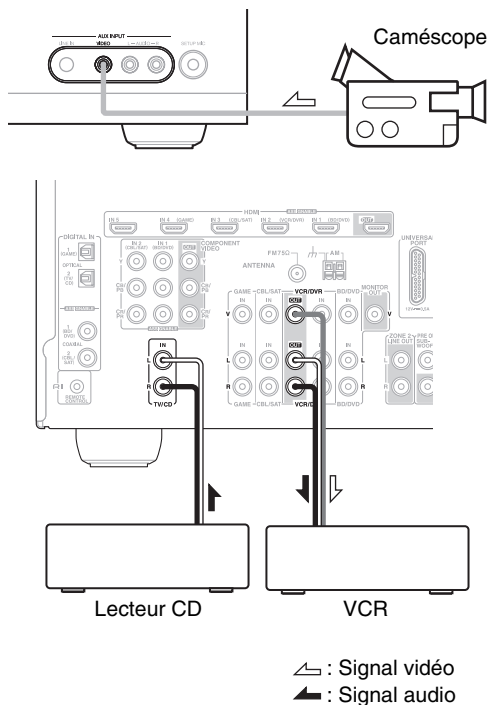

1 Préparez le caméscope et le lecteur CD pour la lecture.

2 Préparez le magnéto pour l'enregistrement.

3 Appuyez sur le sélecteur d'entrée AUX.

4 Appuyez sur le sélecteur d'entrée TV/CD.

Cela permet de sélectionner le lecteur CD comme source audio et de laisser le caméscope comme source vidéo.

5 Lancez l'enregistrement sur le magnéto et lancez la lecture sur le caméscope et sur le lecteur CD.

Les signaux vidéo du caméscope et les signaux audio du lecteur CD sont enregistrés par le magnéto.

Utilisation des modes d'écoute

Sélection des modes d'écoute

Consultez « À propos des modes d'écoute » pour toute information complémentaire sur les modes d'écoute (→ 29).

Boutons des Modes d'écoute

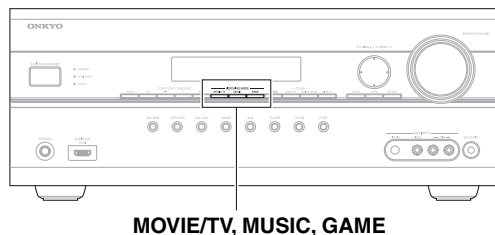
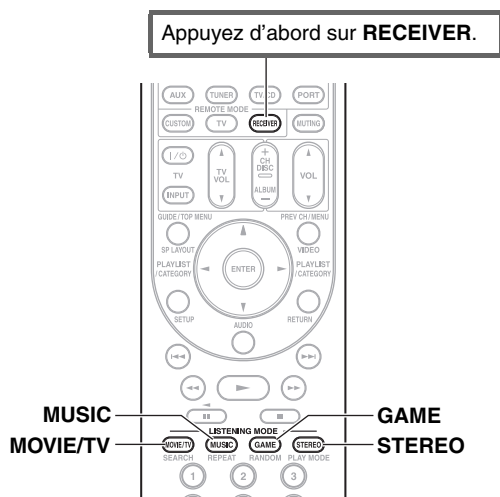

Bouton MOVIE/TV

Ce bouton permet de sélectionner les modes d'écoute destinés aux films et à la télévision.

Bouton MUSIC

Ce bouton permet de sélectionner les modes d'écoute destinés à la musique.

Bouton GAME

Ce bouton permet de sélectionner les modes d'écoute destinés aux jeux vidéo.

Bouton STEREO

Cette touche permet de sélectionner les modes d'écoute Stereo et All Channel Stereo.

- Les modes d'écoute Dolby Digital et DTS ne peuvent être sélectionnés que si votre lecteur Blu-ray/DVD est raccordé à l'Ampli-tuner AV via une connexion audio numérique (coaxiale, optique ou HDMI).
- Les modes d'écoute que vous pouvez sélectionner dépendent du format du signal d'entrée. Pour vérifier le format, consultez « Affichage des informations relatives à la source » (→ 20).
- Lorsqu'un casque est branché, vous pouvez sélectionner les modes d'écoute suivants : Mono, Direct et Stereo.
- Les modes d'écoute ne peuvent pas être utilisés si vous effectuez une écoute par le biais des enceintes TV à partir des appareils connectés à Ampli-tuner AV (« TV Sp On » s'affiche sur le panneau avant).

À propos des modes d'écoute

Les modes d'écoute de l'Ampli-tuner AV peuvent transformer la pièce où est installé votre système en une véritable salle de cinéma ou de concert et restituer un son haute fidélité et surround impressionnant.

Notes explicatives

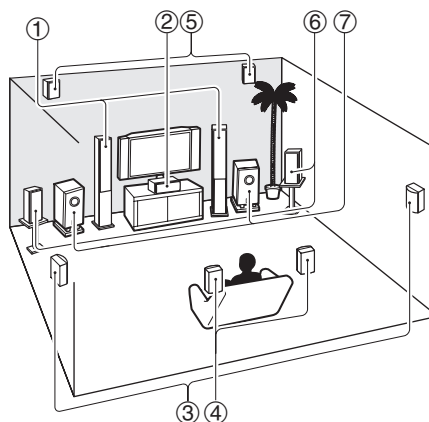
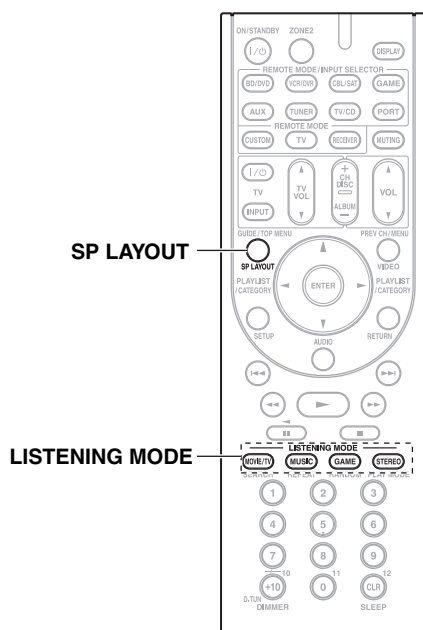

- ① Enceintes avant
- ② Enceinte centrale
- ③ Enceintes surround
- ④ Enceintes surround arrière
- ⑤ Enceintes hautes avant
- ⑥ Enceintes avant larges
- ⑦ Subwoofers (caissons de basses)

■ Source d'entrée

Les formats audio suivants sont pris en charge par le mode d'écoute.

| | |
|-------------------------|--|
| MONO | Il s'agit d'un son mono (monophonique). |
| STEREO | Il s'agit d'un son stéréo (stéréophonique). Deux canaux de signaux indépendants sont reproduits via deux enceintes. |
| 5.1ch | Il s'agit d'un son surround 5.1 canaux. Ce système surround dispose de 5 canaux sonores principaux et d'un sixième canal subwoofer (appelé canal point un). |
| 7.1ch | Il s'agit d'un son surround 7.1 canaux. Il s'agit d'une amélioration supplémentaire du son 5.1 canaux grâce à deux enceintes supplémentaires qui offrent une meilleure enveloppe sonore et un positionnement plus précis des sons. |
| DTS-ES | Il s'agit d'un son surround DTS-ES. Ce système surround peut produire un sixième canal discret ou à encodage matriciel à partir d'un support existant encodé en DTS 5.1. |
| Dolby Digital EX | Il s'agit d'un son surround Dolby Digital EX. Il offre un canal surround arrière central à partir de sources 5.1 canaux. |

■ Disposition des enceintes

L'illustration indique les enceintes activées pour chaque canal. Consultez « Speaker Configuration » pour l'installation des enceintes (→ 36).

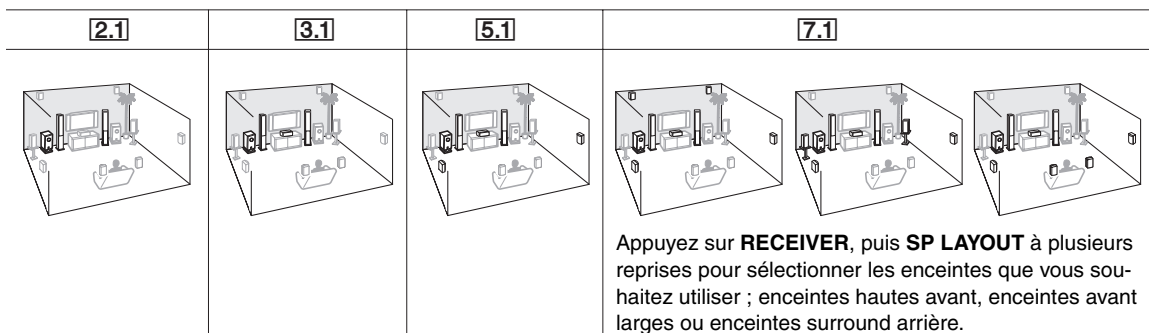

Modes d'écoute

| Mode d'écoute | Description | Source d'entrée | Disposition des enceintes |
|---|---|--|--|
| Direct <i>Direct</i> | Dans ce mode, les signaux audio de la source d'entrée sont émis directement, sans traitement surround. Les réglages « Sp Config » (présence d'enceintes), « Sp Distance » et « A/V Sync » sont activés, mais l'essentiel du traitement défini via AUDIO est désactivé. Consultez « Configuration avancée » pour toute information complémentaire (→ 33). | MONO STEREO 5.1ch 7.1ch DTS-ES DJEX | 2.1 3.1 5.1 7.1 *1 |
| Stereo <i>Stereo</i> | Le son est émis par les enceintes avant gauche et droite et par le subwoofer (caisson de basses). | MONO STEREO 5.1ch 7.1ch DTS-ES DJEX | 2.1 3.1 5.1 7.1 |
| Mono <i>Mono</i> | Ce mode est à utiliser lorsque vous regardez un vieux film enregistré en mono ou si vous regardez ce film avec une bande-son en langue étrangère enregistrée en mono. Il peut également être utilisé avec des DVD ou d'autres sources contenant des données audio multiplexées (DVD de karaoké, par exemple). | 5.1ch | 3.1 5.1 7.1 |
| Multichannel <i>Multich</i> | Ce mode doit être utilisé avec les sources multicanaux PCM. | 5.1ch | 3.1 5.1 7.1 |
| Dolby Pro Logic IIx ² Dolby Pro Logic II <i>PLII Movie</i> <i>PLII Music</i> <i>PLII Game</i> <i>PLIIx Movie</i> <i>PLIIx Music</i> <i>PLIIx Game</i> | <p>Le mode Dolby Pro Logic IIx permet à n'importe quelle source à 2 canaux d'être lue avec un son 7.1. Il offre un son surround très naturel et pur qui enveloppe littéralement l'auditeur. Tout comme la musique et les films, les jeux vidéo permettent également de bénéficier d'effets spatiaux étonnants et d'une image vivante. Si vous n'utilisez pas d'enceintes surround arrière, utilisez le mode Dolby Pro Logic II au lieu du mode Dolby Pro Logic IIx.</p> <ul style="list-style-type: none"> • Dolby PLIIx Movie Utilisez ce mode avec n'importe quel film enregistré en stéréo ou en Dolby Surround (Pro Logic) (TV, DVD, VHS). • Dolby PLIIx Music Utilisez ce mode avec n'importe quelle source musicale enregistrée en stéréo ou en Dolby Surround (Pro Logic) (CD, radio, cassette, TV, VHS, DVD). • Dolby PLIIx Game Utilisez ce mode avec les jeux vidéo, et notamment ceux qui comportent le logo Dolby Pro Logic II. • Dolby PLIIx Movie et Dolby PLIIx Music Ces modes utilisent le mode Dolby Pro Logic IIx pour étendre les sources 5.1 canaux pour une lecture en 7.1 canaux. | STEREO 5.1ch | 3.1 5.1 7.1 7.1 |
| Dolby Pro Logic IIz Height <i>PLIIz Height</i> | Le mode Dolby Pro Logic IIz Height est conçu pour optimiser l'utilisation des programmes existants lorsque vous disposez de sorties d'enceintes à huit canaux. Le mode Dolby Pro Logic IIz Height peut être utilisé pour le mixage ascendant d'un grand nombre de sources (films et musique, notamment), mais il est particulièrement bien adapté au mixage ascendant des jeux. | STEREO 5.1ch 7.1ch | 7.1 *3 |
| Dolby EX <i>Dolby EX</i> <i>Dolby D EX</i> | Ces modes permettent de diffuser des sources prévues pour une configuration 5.1 avec une configuration 6.1/7.1. Ils sont particulièrement bien adaptés aux bandes-son enregistrées en Dolby EX comportant un canal surround arrière à encodage matriciel. Le canal supplémentaire ajoute une dimension supplémentaire et produit un son enveloppant, parfait pour les effets de rotation et de survol. | 5.1ch DJEX | 7.1 *4 |

| Mode d'écoute | Description | Source d'entrée | Disposition des enceintes |
|---|--|--|-------------------------------------|
| Dolby Digital <i>Dolby D</i> | Dans ce mode, les signaux audio de la source d'entrée sont émis directement, sans traitement surround. « Sp Config » (présence d'enceintes), « Crossover », « Sp Distance », « A/V Sync » et l'essentiel du traitement défini via AUDIO sont activés. Consultez « Configuration avancée » pour toute information complémentaire (→ 33). | 5.1ch | 3.1 5.1 7.1 |
| Dolby Digital Plus*5 <i>Dolby D+</i> | | 5.1ch | 3.1 5.1 7.1 |
| | | 7.1ch | 3.1 5.1 7.1 *1 |
| Dolby TrueHD <i>TrueHD</i> | | 5.1ch | 3.1 5.1 7.1 |
| | | 7.1ch | 3.1 5.1 7.1 *1 |
| DTS <i>DTS</i> | | 5.1ch | 3.1 5.1 7.1 |
| DTS-HD High Resolution Audio <i>DTS-HD HR</i> | | 5.1ch | 3.1 5.1 7.1 |
| | | 7.1ch | 3.1 5.1 7.1 *1 |
| DTS-HD Master Audio <i>DTS-HD MSTR</i> | | 5.1ch | 3.1 5.1 7.1 |
| | | 7.1ch | 3.1 5.1 7.1 *1 |
| DTS Express <i>DTS Express</i> | | STEREO 5.1ch | 3.1 5.1 7.1 |
| DSD*6 <i>DSD</i> | | 5.1ch | 3.1 5.1 7.1 |
| DTS 96/24*7 <i>DTS 96/24</i> | | Ce mode est destiné à être utilisé avec les sources DTS 96/24. C'est un format DTS haute résolution qui utilise une fréquence d'échantillonnage de 96 kHz et une résolution de 24 bits et offre une fidélité plus importante. À utiliser avec les DVD portant le logo DTS 96/24. | 5.1ch |
| DTS-ES Discrete*8 <i>ES Discrete</i> | Ce mode est à utiliser avec les bandes-son enregistrées au format DTS-ES Discrete qui s'appuient sur une enceinte surround arrière discrète pour reproduire un véritable son 6.1/7.1. Les sept canaux audio totalement séparés offrent une meilleure image spatiale et une localisation du son à 360°, ce qui est parfait pour les sons passant rapidement d'un canal surround à l'autre. À utiliser avec les DVD portant le logo DTS-ES, et notamment ceux dotés d'une bande-son enregistrée au format DTS-ES Discrete. | DTS-ES | 7.1 *4 |
| DTS-ES Matrix*8 <i>ES Matrix</i> | Ce mode est à utiliser avec les bandes-son enregistrées au format DTS-ES Matrix qui s'appuient sur un canal arrière à encodage matriciel pour reproduire un son 6.1/7.1. À utiliser avec les DVD portant le logo DTS-ES, et notamment ceux dotés d'une bande-son enregistrée au format DTS-ES Matrix. | DTS-ES | 7.1 *4 |
| DTS Neo:6 <i>Neo:6</i> <i>Neo:6 Cinema</i> <i>Neo:6 Music</i> | Ce mode permet de lire n'importe quelle source à 2 canaux sur un système 7.1. Il utilise sept canaux pleine bande de décodage matriciel pour lire les supports à encodage matriciel, ce qui permet d'obtenir un son surround très naturel et pur qui enveloppe littéralement l'auditeur. <ul style="list-style-type: none"> • Neo:6 Cinema Utilisez ce mode avec n'importe quel film enregistré en stéréo (TV, DVD, VHS). • Neo:6 Music Utilisez ce mode avec n'importe quelle source musicale enregistrée en stéréo (CD, radio, cassette, TV, VHS, DVD). | STEREO | 3.1 5.1 7.1 *4 |
| | Ce mode utilise le format Neo:6 pour diffuser des sources prévues pour une configuration 5.1 avec une configuration 6.1/7.1. | 5.1ch | 7.1 *4 |
| Audyssey DSX*9 <i>AudysseyDSX</i> <i>PL II Mov DSX</i> <i>PL II Mus DSX</i> <i>PL II Gam DSX</i> <i>Neo:6 C DSX</i> <i>Neo:6 M DSX</i> | Audyssey DSX™ est un système extensible qui ajoute de nouvelles enceintes pour améliorer la sensation surround. En partant d'un système 5.1 canaux, Audyssey DSX ajoute d'abord des canaux larges pour un plus fort impact sur l'enveloppement. La recherche en terme d'audition humaine a prouvé que les informations provenant des canaux larges est bien plus critique dans la présentation d'une scène sonore réaliste que les canaux surround arrière que l'on trouve dans les systèmes 7.1 classiques. Audyssey DSX crée ensuite deux canaux en hauteur pour reproduire les signaux acoustiques et sensoriels importants de perception. Outre des nouveaux canaux larges et hauts, Audyssey DSX applique le traitement Surround Envelopment Processing pour renforcer le dégradé entre les canaux avant et surround. | 5.1ch 7.1ch DTS-ES | 7.1 |
| | Il est possible d'utiliser la combinaison des modes Dolby Pro Logic II et Audyssey DSX*9 . | STEREO | 7.1 |
| | Il est possible d'utiliser la combinaison des modes Neo:6 Cinema/Music et Audyssey DSX*9 . | STEREO | 7.1 |

Modes d'écoute DSP exclusifs d'Onkyo

| Mode d'écoute | Description | Source d'entrée | Disposition des enceintes |
|--|--|--|--|
| Orchestra <i>Orchestra</i> | Adapté à la musique classique et à l'opéra, ce mode met en avant les canaux surround afin d'élargir l'image stéréo et simule la réverbération naturelle d'une grande salle. | MONO STEREO 5.1ch | [5.1] [7.1] *10 |
| Unplugged <i>Unplugged</i> | Parfait pour les instruments acoustiques, les paroles et le jazz, ce mode souligne l'image stéréo avant, ce qui donne l'impression d'être juste devant la scène. | DTS-ES DJEX | |
| Studio-Mix <i>Studio-Mix</i> | Adapté à la musique rock ou pop, ce mode d'écoute crée un champ sonore vivant doté d'une puissante image acoustique, comme si vous étiez dans une discothèque ou à un concert de rock. | | |
| TV Logic <i>TV Logic</i> | Ce mode ajoute une acoustique réaliste aux émissions de télévision produites en studio, renforce les effets surround de l'intégralité du son et rend les voix plus claires. | | |
| Game-RPG <i>Game-RPG</i> | Utilisez ce mode lorsque vous jouez à des jeux de rôle. | | |
| Game-Action <i>Game-Action</i> | Utilisez ce mode lorsque vous jouez à des jeux d'action. | | |
| Game-Rock <i>Game-Rock</i> | Utilisez ce mode lorsque vous jouez à des jeux de musique rock. | | |
| Game-Sports <i>Game-Sports</i> | Utilisez ce mode lorsque vous jouez à des jeux de sport. | | |
| All Ch Stereo <i>All Ch St</i> | Idéal pour la musique d'ambiance, ce mode emplit la totalité de la zone d'écoute d'un son stéréo provenant des enceintes avant, surround et surround arrière. | MONO STEREO 5.1ch | [3.1] [5.1] [7.1] *10 |
| Full Mono <i>Full Mono</i> | Dans ce mode, toutes les enceintes produisent le même son en mono : ainsi, le son que vous entendez est le même quel que soit l'endroit de la pièce où vous vous trouvez. | 7.1ch DTS-ES DJEX | |
| T-D (Theater-dimensional) <i>T-D</i> | Avec ce mode, vous pouvez bénéficier d'un son surround virtuel avec seulement deux ou trois enceintes. Ce mode contrôle la manière dont les sons atteignent les oreilles gauche et droite de l'auditeur. Il se peut que le résultat ne soit pas satisfaisant s'il y a trop de réverbération. Nous vous recommandons donc d'utiliser ce mode dans un environnement ne comportant que peu ou pas de réverbération naturelle. | | [2.1] [3.1] [5.1] [7.1] |

Remarque

- *1 Lorsque la source d'entrée reçoit des données encodées du canal avant haut ou du canal avant large, le son est émis par les enceintes correspondantes.
- *2 S'il n'y a pas d'enceinte surround arrière, ou si la zone 2 amplifiée est utilisée, Dolby Pro Logic II est utilisé.
- *3 Les enceintes surround arrière et avant larges ne sont pas prises en charge.
- *4 Les enceintes hautes avant et avant larges ne sont pas prises en charge.
- *5 Pour les disques Blu-ray, Dolby Digital est utilisé dans un système d'enceintes 3.1/5.1 canaux.
- *6 Ampli-tuner AV peut entrer un signal DSD depuis **HDMI IN**. Le réglage de la sortie au niveau du lecteur sur PCM peut donner un meilleur son selon les lecteurs. Dans ce cas, réglez la sortie sur PCM au niveau du lecteur.
- *7 Le mode DTS est utilisé en fonction de la source d'entrée.
- *8 Si aucune enceinte surround arrière n'est présente, le mode DTS est utilisé.
- *9 • Le mode d'écoute peut être sélectionné uniquement si les conditions suivantes sont remplies :
a. L'enceinte centrale est branchée.
b. Les enceintes avant hautes ou avant larges sont branchées.
• Il est possible de commuter la sortie entre les enceintes avant hautes et les enceintes avant larges en appuyant sur **SP LAYOUT** [selon le réglage de « **Speaker Configuration** » (→ **36**)].
- *10 Il est possible de commuter la sortie entre les enceintes avant hautes, les enceintes avant larges et les enceintes surround arrière en appuyant sur **SP LAYOUT** [selon le réglage de « **Speaker Configuration** » (→ **36**)].
- Certains modes d'écoute ne peuvent être sélectionnés avec certains formats de source.

Configuration avancée

Menus de configuration OSD

Les menus de configuration OSD apparaissent uniquement si le téléviseur est branché sur la sortie **HDMI OUT**. Si votre téléviseur est branché sur la vidéo composite **MONITOR OUT** ou **COMPONENT VIDEO OUT**, utilisez l'affichage de l'Ampli-tuner AV lorsque vous modifiez les paramètres.

Ce manuel décrit la procédure à l'aide de la télécommande, sauf mention contraire.

MENU

- ① 1. Input/Output Assign
- ② 2. Speaker Setup
- ③ 3. Audio Adjust
- ④ 4. Source Setup
- ⑤ 5. Listening Mode Preset
- ⑥ 6. Miscellaneous
- ⑦ 7. Hardware Setup
- ⑧ 8. Remote Controller Setup
- ⑨ 9. Lock Setup

① **Input/Output Assign** (→ 34)

| |
|--------------------------|
| 1. Input/Output Assign |
| 1. Monitor Out |
| 2. HDMI Input |
| 3. Component Video Input |
| 4. Digital Audio Input |

⑥ **Miscellaneous** (→ 43)

| |
|------------------|
| 6. Miscellaneous |
| 1. Volume Setup |
| 2. OSD Setup |

② **Speaker Setup** (→ 35)

| |
|--------------------------|
| 2. Speaker Setup |
| 1. Speaker Settings |
| 2. Speaker Configuration |
| 3. Speaker Distance |
| 4. Level Calibration |
| 5. Equalizer Settings |

⑦ **Hardware Setup** (→ 44)

| |
|-------------------|
| 7. Hardware Setup |
| 1. Remote ID |
| 2. Tuner |
| 3. HDMI |

③ **Audio Adjust** (→ 37)

| |
|------------------------|
| 3. Audio Adjust |
| 1. Multiplex/Mono |
| 2. Dolby |
| 3. DTS |
| 4. Audyssey DSX |
| 5. Theater-Dimensional |

⑧ **Remote Controller Setup** (→ 55)

| |
|----------------------------|
| 8. Remote Controller Setup |
| 1. Remote Mode Setup |

④ **Source Setup** (→ 39)

| |
|-------------------|
| 4. Source Setup |
| 1. Audyssey |
| 2. IntelliVolume |
| 3. A/V Sync |
| 4. Name Edit |
| 5. Picture Adjust |

⑨ **Lock Setup** (→ 45)

| |
|---------------|
| 9. Lock Setup |
| Lock |

⑤ **Listening Mode Preset** (→ 43)

| |
|--------------------------|
| 5. Listening Mode Preset |
| 1. BD/DVD |
| 2. VCR/DVR |
| 3. CBL/SAT |
| 4. GAME |
| 5. AUX |
| 6. TUNER |
| 7. TV/CD |
| 8. PORT |

Procédures courantes dans le menu de configuration

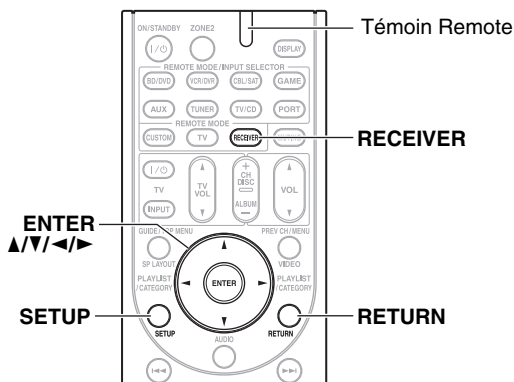

Les menus de configuration OSD apparaissent sur le téléviseur connecté et constituent un moyen pratique pour modifier les différents réglages de l'Ampli-tuner AV. Les réglages sont organisés en neuf catégories dans le **menu principal**.

Procédez aux réglages à l'aide de l'OSD.

1 Appuyez sur RECEIVER, puis SETUP.

Le menu suivant apparaît.

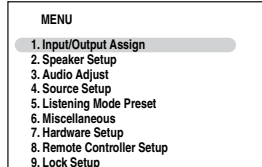

Conseil

- Si le menu principal n'apparaît pas, assurez-vous que l'entrée extérieure appropriée est sélectionnée sur votre téléviseur.

2 Utilisez ▲/▼ pour sélectionner un menu, puis appuyez sur ENTER.

3 Utilisez ▲/▼ pour sélectionner la cible puis appuyez sur ENTER.

4 Utilisez ▲/▼ pour sélectionner une option et ◀/▶ pour modifier le réglage.

Appuyez sur **SETUP** pour fermer le menu.

Appuyez sur **RETURN** pour revenir au menu principal.

Remarque

- Cette procédure peut également être effectuée à l'aide des touches directionnelles **SETUP** et de **ENTER** de l'Ampli-tuner AV.
- Lors de la correction de pièce et configuration des enceintes Audyssey 2EQ®, les messages et autres qui sont affichés sur l'écran du téléviseur apparaissent sur l'afficheur.

Notes explicatives

- ① **Main Menu** **Speaker Setup**
 - ② **Subwoofer**
 - ③ **Yes:**
À sélectionner si un subwoofer est raccordé au système.
 - No:**
À sélectionner si aucun subwoofer n'est raccordé au système.
- ① Sélection du menu
 - ② Configuration d'une cible
 - ③ Options de réglage (configuration de réglage par défaut soulignée)

Input/Output Assign

Menu principal **Input/Output Assign**

Monitor Out

Vous pouvez spécifier la résolution de sortie pour **HDMI OUT** et **COMPONENT VIDEO MONITOR OUT** et faire effectuer à l'Ampli-tuner AV la conversion ascendante de la résolution de l'image si nécessaire, afin de l'adapter à la résolution acceptée par votre téléviseur.

■ Resolution

▶ Through:

Sélectionnez ce réglage pour transmettre la vidéo dans l'Ampli-tuner AV à la même résolution et sans conversion.

▶ Auto:

Sélectionnez ce réglage pour que l'Ampli-tuner AV convertisse automatiquement les signaux vidéo dont la résolution n'est pas prise en charge par votre téléviseur.

▶ 480p:

Sélectionnez ce réglage pour une restitution et une conversion en 480p, si nécessaire.

▶ 720p:

Sélectionnez ce réglage pour une restitution et une conversion en 720p, si nécessaire.

▶ 1080i:

Sélectionnez ce réglage pour une restitution et une conversion en 1080i, si nécessaire.

▶ 1080p:

Sélectionnez ce réglage pour une restitution et une conversion en 1080p, si nécessaire.

HDMI Input

Si vous branchez un appareil vidéo à une entrée HDMI, vous devez affecter cette entrée à un sélecteur d'entrée. Par exemple, si vous raccordez votre lecteur Blu-ray/DVD à l'entrée **HDMI IN 2**, vous devez affecter l'entrée « **HDMI2** » au sélecteur d'entrée « **BD/DVD** ».

Si vous avez raccordé votre téléviseur à l'Ampli-tuner AV à l'aide d'un câble HDMI, les sources vidéo composite et vidéo composant peuvent être converties* en HDMI.

Voyez « Formats de connexion vidéo » pour plus d'informations sur l'acheminement du signal vidéo et la conversion ascendante (→ 18).

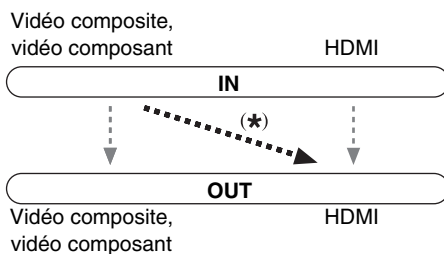

Voici les affectations par défaut.

| Sélecteur d'entrée | Affectation par défaut |
|--------------------|------------------------|
| BD/DVD | HDMI1 |
| VCR/DVR | HDMI2 |
| CBL/SAT | HDMI3 |
| GAME | HDMI4 |
| AUX | FRONT (fixe) |
| TUNER | ----- (fixe) |
| TV/CD | ----- |
| PORT | ----- |

■ BD/DVD, VCR/DVR, CBL/SAT, GAME, TV/CD, PORT

▶ HDMI1, HDMI2, HDMI3, HDMI4, HDMI5:

Sélectionnez une entrée HDMI correspondante à laquelle un appareil vidéo est raccordé.

▶ -----:

Sélectionnez ceci pour restituer les sources vidéo composite et vidéo composant via la sortie **HDMI OUT**. Le signal vidéo de la sortie HDMI est configuré en « Component Video Input » (→ 35).

- « **AUX** » sert uniquement à l'entrée depuis le panneau avant.
- Aucune entrée HDMI ne peut être affectée plus d'un sélecteur d'entrée. Quand les **HDMI1 - HDMI5** ont déjà été affectées, vous devez d'abord régler les sélecteurs d'entrée non utilisés sur « ----- » sinon vous ne pourrez pas affecter **HDMI1 - HDMI5** au sélecteur d'entrée.

Remarque

- Lorsqu'une entrée **HDMI IN** est affectée à un sélecteur d'entrée en utilisant la procédure expliquée ici, l'entrée audio numérique de ce sélecteur d'entrée est automatiquement réglée sur la même **HDMI IN** (→ 35, **Digital Audio Input**).
- Le sélecteur **TUNER** ne peut être affecté et est réservé à l'option « ----- ».
- Si vous branchez un appareil (par exemple une station d'accueil de la série UP-A1 pour iPod) à la prise **UNIVERSAL PORT**, vous ne pouvez affecter aucune entrée au sélecteur **PORT**.
- N'affectez pas l'appareil branché à l'entrée HDMI au sélecteur **TV/CD** quand vous réglez le paramètre « **TV Control** » sur « **On** » (→ 45). Dans le cas contraire, le fonctionnement correct selon le CEC (Consumer Electronics Control) n'est pas garanti.

Component Video Input

Si vous branchez un appareil vidéo à une entrée vidéo composantes, vous devez affecter cette entrée à un sélecteur d'entrée. Par exemple, si vous raccordez votre lecteur Blu-ray/DVD à l'entrée **COMPONENT VIDEO IN 2**, vous devez affecter l'entrée « **IN2** » au sélecteur d'entrée « **BD/DVD** ».

Voici les affectations par défaut.

| Sélecteur d'entrée | Affectation par défaut |
|--------------------|------------------------|
| BD/DVD | IN1 |
| VCR/DVR | ----- |
| CBL/SAT | IN2 |
| GAME | ----- |
| AUX | ----- |
| TUNER | ----- (fixe) |
| TV/CD | ----- |
| PORT | ----- |

■ BD/DVD, VCR/DVR, CBL/SAT, GAME, AUX, TV/CD, PORT

▶ IN1, IN2:

Sélectionnez une entrée vidéo composite correspondante à laquelle un appareil vidéo est raccordé.

▶ -----:

Sélectionnez-la si vous utilisez la sortie **HDMI** et non la sortie vidéo composantes, pour reproduire des sources vidéo composite et vidéo composantes.

Remarque

- Si vous branchez un appareil (par exemple une station d'accueil de la série UP-A1 pour iPod) à la prise **UNIVERSAL PORT**, vous ne pouvez affecter aucune entrée au sélecteur **PORT**.

Digital Audio Input

Si vous raccordez un périphérique à une entrée audio numérique, vous devez affecter cette entrée à un sélecteur d'entrée. Par exemple, si vous raccordez votre lecteur CD à l'entrée **OPTICAL IN 1**, vous devez affecter « **OPT1** » au sélecteur d'entrée « **TV/CD** ».

Voici les affectations par défaut.

| Sélecteur d'entrée | Affectation par défaut |
|--------------------|------------------------|
| BD/DVD | COAX1 |
| VCR/DVR | ----- |
| CBL/SAT | COAX2 |
| GAME | OPT1 |
| AUX | ----- |
| TUNER | ----- (fixe) |
| TV/CD | OPT2 |
| PORT | ----- |

■ BD/DVD, VCR/DVR, CBL/SAT, GAME, AUX, TV/CD, PORT

▶ COAX1, COAX2, OPT1, OPT2:

Sélectionnez une entrée audio numérique correspondante à laquelle un appareil est raccordé.

▶ -----:

Sélectionnez si l'appareil est raccordé à une entrée audio analogique.

Remarque

- Lorsqu'une entrée **HDMI IN** est affectée à un sélecteur d'entrée dans « **HDMI Input** » (→ **34**), cette affectation d'entrée est automatiquement réglée sur la même entrée **HDMI IN**. Outre les entrées habituelles (**COAX1**, **COAX2**, etc.), vous pouvez également sélectionner des entrées HDMI.
- Le taux d'échantillonnage disponible pour des signaux PCM d'une entrée numérique (optique et coaxiale) est 32/44,1/48/88,2/96 kHz/16, 20, 24 bits.
- Si vous branchez un appareil (par exemple une station d'accueil de la série UP-A1 pour iPod) à la prise **UNIVERSAL PORT**, vous ne pouvez affecter aucune entrée au sélecteur **PORT**.

Speaker Setup

Menu principal

Speaker Setup

Certains des paramètres mentionnés dans cette section sont réglés automatiquement par la fonction Correction de pièce et Configuration des enceintes Audyssey 2EQ® (→ **22**).

Ici, vous pouvez vérifier les réglages effectués par les fonctions Correction de pièce et Configuration des enceintes Audyssey 2EQ ou les effectuer manuellement, ce qui peut être utile si vous modifiez l'une des enceintes raccordées après avoir utilisé la fonction Correction de pièce et Configuration des enceintes Audyssey 2EQ.

Remarque

Ces réglages sont désactivés lorsque :

- un casque est raccordé ou
- que le réglage « **Audio TV Out** » est configuré sur « **On** » (→ **44**) et qu'un autre sélecteur d'entrée que **HDMI** est sélectionné.

Speaker Settings

Si vous modifiez ces réglages, vous devez recommencer la procédure de correction de pièce et de configuration des enceintes Audyssey 2EQ (→ 22).

Si vous bi-amplifiez les enceintes avant, vous devez modifier le réglage « **Speakers Type** » (→ **35**).

Consultez « Bi-amplification des enceintes avant », pour toute information complémentaire sur l'installation (→ **13**).

Remarque

- Lorsque vous utilisez la bi-amplification, l'Ampli-tuner AV est capable d'alimenter une configuration 5.1 enceintes dans la pièce principale.
- Baissez le volume avant de modifier ces réglages.

■ Speakers Type

▶ Normal:

Sélectionnez ce réglage si vous avez raccordé vos enceintes avant normalement.

▶ Bi-Amp:

Sélectionnez ce réglage si vous avez bi-amplifié vos enceintes avant.

Remarque

- La Powered Zone 2 ne peut pas être utilisée si « **Speakers Type** » est réglé sur « **Bi-Amp** » (→ **49**).

■ Speaker Terminal Assign

Front High/Front Wide/Zone2

Grâce à ce réglage, vous pouvez spécifier les enceintes raccordées aux bornes **FRONT HIGH OR FRONT WIDE OR ZONE 2 SPEAKERS**.

▶ **Front High:**

Vous pouvez utiliser des enceintes hautes avant.

▶ **Front Wide:**

Vous pouvez utiliser des enceintes avant larges.

▶ **Zone2:**

Vous pouvez utiliser des enceintes en zone 2. (Zone 2 amplifiée activée).

Remarque

- Si le paramètre « **Speakers Type** » est réglé sur « **Bi-Amp** », ou la zone 2 amplifiée ne peut être sélectionnée.
- Si « **Front Wide** » est sélectionné dans le paramètre « **SurrBack/Front High/Front Wide** », vous ne pouvez pas sélectionner « **Front Wide** » ici.

SurrBack/Front High/Front Wide

Grâce à ce réglage, vous pouvez spécifier les enceintes raccordées aux bornes **SURR BACK OR FRONT HIGH OR FRONT WIDE SPEAKERS**.

▶ **Surr Back:**

Vous pouvez utiliser des enceintes surround arrière.

▶ **Front High:**

Vous pouvez utiliser des enceintes hautes avant.

▶ **Front Wide:**

Vous pouvez utiliser des enceintes avant larges.

Remarque

- Si le paramètre « **Speakers Type** » est réglé sur « **Bi-Amp** », ou la zone 2 amplifiée ne peut être sélectionnée.
- Si « **Front High** » est sélectionné dans le paramètre « **Front High/Front Wide/Zone2** », vous ne pouvez pas sélectionner « **Front High** » ici.

Speaker Configuration

Grâce à ces réglages, vous pouvez spécifier les enceintes raccordées et la fréquence de crossover de chaque enceinte. Spécifiez « **Full Band** » pour les enceintes qui restituent les sons basse fréquence correctement (les enceintes dotées de graves puissantes, par exemple). Pour les enceintes plus petites, indiquez une fréquence de crossover. Les sons se situant sous la fréquence de crossover seront restitués par le subwoofer, et non par l'enceinte. Consultez le manuel d'utilisation de vos enceintes pour déterminer les fréquences de crossover optimales.

■ Subwoofer

▶ **Yes:**

À sélectionner si un subwoofer est raccordé au système.

▶ **No:**

À sélectionner si aucun subwoofer n'est raccordé au système.

■ Front

▶ **Full Band**

▶ **40Hz à 80Hz à 100Hz, 120Hz, 150Hz, 200Hz**

Remarque

- Si le paramètre « **Subwoofer** » est réglé sur « **No** », le paramètre « **Front** » est fixe sur « **Full Band** ».

■ Center*1, Surround*1, Surr Back*2*3*4*5

▶ **Full Band**

▶ **40Hz à 80Hz à 100Hz, 120Hz, 150Hz, 200Hz**

▶ **None:**

À sélectionner si aucune enceinte n'est raccordée au système.

■ Front Wide*1*2*4*6, Front High*1*2*4*7

▶ **Full Band**

▶ **40Hz à 80Hz à 100Hz, 120Hz, 150Hz, 200Hz**

▶ **None:**

À sélectionner si aucune enceinte n'est raccordée au système.

Remarque

- *1 « **Full Band** » ne peut être sélectionné que si « **Full Band** » est sélectionné dans le paramètre « **Front** ».
- *2 Si le paramètre « **Surround** » est réglé sur « **None** », ce paramètre ne peut être sélectionné.
- *3 Si le paramètre « **Surround** » n'est pas réglé sur « **Full Band** », il n'est pas possible de sélectionner « **Full Band** » ici.
- *4 Si le paramètre « **Speakers Type** » est réglé sur « **Bi-Amp** » (→ **35**) ou si le paramètre Zone 2 amplifiée est utilisé (→ **49**), il est impossible de sélectionner ce paramètre.
- *5 Si vous avez sélectionné un autre paramètre que « **Surr Back** » dans le réglage de « **SurrBack/Front High/Front Wide** », vous ne pouvez pas sélectionner ce paramètre.
- *6 Si vous n'avez pas sélectionné « **Front Wide** » dans le paramètre « **Front High/Front Wide/Zone2** » ou « **SurrBack/Front High/Front Wide** », il n'est pas possible de sélectionner ce paramètre.
- *7 Si vous n'avez pas sélectionné « **Front High** » dans le paramètre « **Front High/Front Wide/Zone2** » ou « **SurrBack/Front High/Front Wide** », il n'est pas possible de sélectionner ce paramètre.

■ Surr Back Ch

▶ **1ch:**

À sélectionner si une seule enceinte surround arrière G est branchée.

▶ **2ch:**

À sélectionner si deux enceintes surround arrière (gauche et droite) sont raccordées au système.

Remarque

- Si le paramètre « **Surr Back** » est réglé sur « **None** » (→ **48**), ce paramètre ne peut pas être sélectionné.

■ LPF of LFE

(Filtre passe-bas pour le canal LFE)

▶ **80Hz, 90Hz, 100Hz, 120Hz**

Grâce à ce réglage, vous pouvez spécifier la fréquence de coupure du filtre passe-bas (LPF) du canal LFE, qui peut être utilisé pour filtrer les ronflements indésirables. Le filtre passe-bas ne s'applique qu'aux sources utilisant le canal LFE.

■ Double Bass

Ce paramètre est réglé automatiquement par la fonction de correction de pièce et de configuration automatique des enceintes Audyssey 2EQ® (→ **22**).

Grâce à la fonction Double Bass, vous pouvez amplifier les basses en renforçant les sons graves transmis par les canaux avant gauche, droit et central au subwoofer.

▶ **On:**

Fonction Double Bass activée.

▶ **Off:**

Fonction Double Bass désactivée.

Remarque

- Cette fonction ne peut être réglée que si « **Subwoofer** » est réglé sur « **Yes** », et « **Front** » sur « **Full Band** ».

Speaker Distance

Ce paramètre est réglé automatiquement par la fonction de correction de pièce et de configuration automatique des enceintes Audyssey 2EQ® (→ 22).

Ici, vous pouvez spécifier la distance entre chacune des enceintes et la position d'écoute de manière à ce que le son de chaque enceinte arrive aux oreilles de chaque auditeur de la manière souhaitée par l'ingénieur du son.

Unit

▶ feet:

Les distances peuvent être réglées en pieds. Plage de valeurs : **1ft** à **30ft** par pas de 1 pied.

▶ meters:

Les distances peuvent être réglées en mètres. Plage de valeurs : **0.3m** à **9.0m** par pas de 0,3 mètre.

Left, Front Wide Left, Front High Left, Center, Front High Right, Front Wide Right, Right, Surr Right, Surr Back Right, Surr Back Left, Surr Left, Subwoofer

▶ Spécifiez la distance entre chacune des enceintes et la position d'écoute.

Remarque

- Les enceintes que vous avez réglées sur « **No** » ou sur « **None** » lors de la « **Speaker Configuration** » ne peuvent être sélectionnées (→ 36).

Level Calibration

Ce paramètre est réglé automatiquement par la fonction de correction de pièce et de configuration automatique des enceintes Audyssey 2EQ (→ 22).

Ici, vous pouvez régler le niveau sonore de chaque enceinte à l'aide du testeur de tonalité intégré de manière à ce que le volume de chaque enceinte soit le même au niveau de la position d'écoute.

Left, Front Wide Left, Front High Left, Center*1, Front High Right, Front Wide Right, Right, Surr Right, Surr Back Right, Surr Back Left, Surr Left

▶ **-12dB** à **0dB** à **+12dB** par pas de 1 dB.

Subwoofer*1

▶ **-15dB** à **0dB** à **+12dB** par pas de 1 dB.

Remarque

- Les enceintes que vous avez réglées sur « **No** » ou sur « **None** » lors de la « **Speaker Configuration** » ne peuvent être sélectionnées (→ 36).
- Les enceintes que vous avez réglées sur « **No** » ou sur « **None** » lors de la « **Speaker Configuration** » ne peuvent pas émettre la tonalité d'essai (→ 36).
- Il est impossible de calibrer les enceintes lorsque Ampli-tuner AV est en mode sourdine.

*1 Pour l'enceinte centrale et le subwoofer, les réglages de niveau réalisés à l'aide de du menu Audio sont enregistrés ici comme réglages par défaut (→ 21).

Conseil

- Si vous utilisez un sonomètre portable, réglez le niveau sonore de chaque enceinte de manière à ce que la valeur mesurée au

niveau de la position d'écoute soit de 75 dB SPL (pondération C, mesure lente).

Equalizer Settings

Ce paramètre est réglé automatiquement par la fonction de correction de pièce et de configuration automatique des enceintes Audyssey 2EQ (→ 22).

Equalizer

▶ Audyssey:

Ce paramètre est réglé automatiquement par la fonction de correction de pièce et de configuration automatique des enceintes Audyssey 2EQ. Le témoin **Audyssey Dynamic Volume** s'allume (→ 8) et « **Dynamic EQ** » et « **Dynamic Volume** » deviennent actifs (→ 39).

▶ Off:

Aucune égalisation Audyssey 2EQ n'est appliquée.

Remarque

- Les réglages de l'égalisateur n'ont aucun effet si le mode d'écoute Direct est sélectionné.
- L'égalisation Audyssey ne fonctionne pas pour des sources DSD.

Audio Adjust

Menu principal

Audio Adjust

Grâce aux fonctions et aux réglages Ajustement audio, vous pouvez régler le son et les modes d'écoute selon vos préférences.

Multiplex/Mono

Multiplex

Ce réglage détermine le canal d'une source multiplex stéréo qui est restitué. À utiliser pour sélectionner des canaux ou des langues audio avec des sources multiplex, des émissions de télévision multilingues, etc.

Input Channel

▶ Main:

Le canal principal est restitué.

▶ Sub:

Le sous-canal est restitué.

▶ Main/Sub:

Le canal principal et les sous-canaux sont restitués.

Mono

Ce réglage spécifie le canal à utiliser pour la lecture d'une source numérique à deux canaux (source Dolby Digital ou source PCM/analogique à deux canaux, par exemple) avec le mode d'écoute Mono.

Input Channel

▶ Left + Right:

Les canaux de gauche et de droite sont restitués.

▶ Left:

Seul le canal de gauche est restitué.

▶ Right:

Seul le canal de droite est restitué.

Dolby

■ PLIIx Music (2ch Input)

Ces réglages ne s'appliquent qu'aux sources stéréo à 2 canaux.

Si vous n'utilisez pas d'enceintes surround arrière, ces réglages s'appliquent au Dolby Pro Logic II, et non au Dolby Pro Logic IIx.

Panorama

▶ On:

Fonction Panorama activée.

▶ Off:

Fonction Panorama désactivée.

Grâce à ce réglage, vous pouvez élargir l'image stéréo avant lorsque vous utilisez le mode d'écoute Dolby Pro Logic IIx Music.

Dimension

▶ -3 à 0 à +3

Grâce à ce réglage, vous pouvez déplacer le champ sonore vers l'avant ou vers l'arrière lorsque vous utilisez le mode d'écoute Dolby Pro Logic IIx Music. Des valeurs supérieures permettent de déplacer le champ sonore vers l'arrière. Des valeurs inférieures permettent de le déplacer vers l'avant.

Si l'image stéréo semble trop large ou si le son surround est trop important, déplacez le champ sonore vers l'avant pour améliorer la balance. Inversement, si l'image stéréo ressemble à une image mono ou si vous n'entendez pas suffisamment le son surround, déplacez-le vers l'arrière.

Center Width

▶ 0 à 3 à 7

Grâce à ce réglage, vous pouvez ajuster la largeur du son par rapport à l'enceinte centrale lorsque vous utilisez le mode d'écoute Dolby Pro Logic IIx Music. Normalement, si vous utilisez une enceinte centrale, le son du canal central n'est restitué que par l'enceinte centrale. (Si vous n'utilisez pas d'enceinte centrale, le son du canal central est réparti entre les enceintes avant gauche et droite pour créer une enceinte centrale virtuelle). Ce réglage contrôle le mixage avant gauche, avant droit et central, et vous permet de régler l'intensité du son du canal central.

■ PLIIz Height Gain

La commande de hauteur du gain en Dolby Pro Logic IIz permet à l'auditeur de sélectionner l'intensité du bien appliquer aux enceintes avant hautes. Il y a trois réglages, « **Low** », « **Mid** » et « **High** », et les enceintes avant hautes sont accentuées dans cet ordre. Bien que « **Mid** » correspondent aux réglages d'écoute par défaut, l'auditeur est en mesure d'ajuster la commande de hauteur de gain selon ses goûts personnels.

▶ Low:

Low PLIIz Height Gain est activé.

▶ Mid:

Medium PLIIz Height Gain est activé.

▶ High:

High PLIIz Height Gain est activé.

Remarque

- Si les paramètres « **Front High** » sont réglés sur « **None** » (→ 36), ce paramètre ne peut pas être sélectionné.

■ Dolby EX

Ce paramètre détermine la manière dont les signaux codés en Dolby EX sont traités. Ce paramètre n'est pas disponible si aucune enceinte surround arrière n'est raccordée. Ce paramètre n'est disponible qu'avec les modes d'écoute Dolby Digital, Dolby Digital Plus et Dolby TrueHD.

Dolby EX

▶ Auto:

Si le signal de la source contient une balise Dolby EX, le mode d'écoute Dolby EX est utilisé.

▶ Manual:

Vous pouvez sélectionner n'importe quel mode d'écoute disponible.

Remarque

- Si le paramètre « **Surr Back** » est réglé sur « **None** » (→ 36), ce paramètre ne peut pas être sélectionné.
- Si les paramètres « **Front High** » ou « **Front Wide** » sont activés (→ 36), ce paramètre est fixe sur « **Manual** ».

DTS

■ Neo:6 Music

Center Image

▶ 0 à 2 à 5

Le mode d'écoute DTS Neo:6 Music crée un son surround à six canaux à partir de sources stéréo à deux canaux. Grâce à ce réglage, vous pouvez spécifier le degré d'atténuation de la sortie des canaux avant gauche et droite afin de créer un canal central.

Réglez une valeur « 0 » au centre pour entendre un son. Le son s'étend à gauche et à droite (extérieur) de sorte que la valeur réglée est agrandie. Réglez selon vos préférences.

Audyssey DSX™

■ Soundstage

▶ -3dB à Reference à +3dB

Ce paramètre vous permet de sélectionner la scène sonore lors de l'utilisation de Audyssey DSX.

Remarque

- Si le paramètre « **Center** » est réglé sur « **None** » ou que les paramètres « **Front High** » et « **Front Wide** » sont réglés sur « **None** » (→ 36), ce paramètre ne peut pas être sélectionné.

Theater-Dimensional

■ Listening Angle

► **Wide:**

À sélectionner si l'angle d'écoute est de 40°.

► **Narrow:**

À sélectionner si l'angle d'écoute est de 20°.

Grâce à ce réglage, vous pouvez optimiser le mode d'écoute Theater-Dimensional en spécifiant l'angle des enceintes avant gauche et droite par rapport à la position d'écoute. Idéalement, les enceintes avant gauche et droite doivent être à égale distance de la position d'écoute et à un angle proche de l'un des deux réglages disponibles.

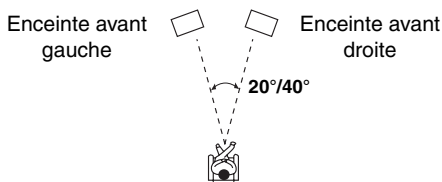

Source Setup

Les éléments peuvent être réglés individuellement pour chaque sélecteur d'entrée.

Préparation

Pressez les boutons du sélecteur d'entrée pour sélectionner une source d'entrée.

Menu principal

Source Setup

Audyssey

À la fin de la correction de pièce et configuration des enceintes Audyssey 2EQ®, « **Equalizer** » (→ 37) est réglé sur « **Audyssey** » et « **Dynamic EQ** » sur « **On** ».

■ Dynamic EQ

► **Off:**

Audyssey Dynamic EQ™ désactivé.

► **On:**

Audyssey Dynamic EQ activé.

Le témoin **Dynamic EQ** s'allume (→ 8).

Grâce à Audyssey Dynamic EQ, vous pouvez profiter d'un son superbe, même à de faibles volumes d'écoute. Audyssey Dynamic EQ résout les problèmes de détérioration de la qualité du son lorsque le volume diminue en tenant compte de la perception humaine et de l'acoustique de la pièce. Pour ce faire, il sélectionne la bonne fréquence de distorsion et les niveaux sonores surround appropriés sur le moment afin que le son soit restitué tel qu'il a été créé, et ce, quel que soit le volume sonore et pas uniquement au niveau de référence.

Remarque

- Si le mode d'écoute Direct est sélectionné, vous ne pouvez pas sélectionner ce réglage.

■ Reference Level

Audyssey Dynamic EQ Décalage du niveau de référence

► **0dB:**

Elle doit être utilisée lors de l'écoute de films.

► **5dB:**

Sélectionnez ce réglage pour les contenus ayant une plage dynamique très étendue, tels que la musique classique.

► **10dB:**

Sélectionnez ce réglage pour le jazz ou toute autre musique ayant une plage dynamique étendue. Ce réglage devrait également être sélectionné pour les contenus TV car ils sont en général mixés à 10 dB sous la référence des films.

► **15dB:**

Sélectionnez ce réglage pour la musique pop/rock ou toute autre programme mixé à des niveaux d'écoute très élevés et ayant une plage dynamique comprimée.

Les films sont mixés dans des pièces calibrées pour le niveau de référence des films. Pour obtenir le même niveau de référence dans un système de home-cinéma, le niveau de chaque enceinte doit être ajusté de façon à ce que le bruit rose de -30 dBFS à largeur de bande limitée (500 Hz à 2000 Hz) produise un niveau de pression acoustique de 75 dB au niveau de la position d'écoute. Un système de home-cinéma calibré automatiquement par Audyssey 2EQ lit au niveau de référence quand la commande principale du volume est réglée sur la position 0 dB. À ce niveau, vous pouvez entendre le son tel que les mixeurs l'ont entendu.

Audyssey Dynamic EQ est référencé au niveau de son standard des films. Il effectue des ajustements pour maintenir la réponse de référence et l'enveloppement surround lorsque le volume est réduit en dessous de 0 dB. Cependant, le niveau de référence des films n'est pas toujours utilisé dans les contenus musicaux ou autres que des films.

Audyssey Dynamic EQ Reference Level Offset fournit trois décalages depuis le niveau de référence des films (5 dB, 10 dB et 15 dB) qui peuvent être sélectionnés lorsque le niveau sonore du contenu n'est pas dans la norme.

Remarque

- Si le paramètre « **Dynamic EQ** » est réglé sur « **Off** » (→ 39) ce paramètre ne peut pas être sélectionné.

■ Dynamic Volume

► **Off:**

Audyssey Dynamic Volume™ désactivé.

► **Light:**

Le mode Light Compression est activé.

► **Medium:**

Le mode Medium Compression est activé.

► **Heavy:**

Le mode Heavy Compression est activé. Ce réglage est celui qui affecte le plus le volume sonore et a pour effet de restituer tous les sons avec le même niveau sonore.

Remarque

- Même dans le cas de la sélection d'une autre valeur que « **Audyssey** » dans le réglage « **Equalizer** » après l'exécution de la correction de pièce et configuration des enceintes Audyssey 2EQ, la sélection de « **On** » dans « **Dynamic EQ** » réglera la valeur « **Equalizer** » sur « **Audyssey** » (→ 37).
- Lorsque « **Dynamic Volume** » est réglé sur effectif, « **Equalizer** » est réglé sur « **Audyssey** » (→ 37) et « **Dynamic EQ** » est réglé sur « **On** ». Lorsque « **Dynamic EQ** » est réglé sur « **Off** », « **Dynamic Volume** » devient automatiquement « **Off** ».
- Lorsque « **Dynamic Volume** » est réglé sur effectif, le témoin **Dynamic Vol** s'allume (→ 8).
- Si le mode d'écoute Direct est sélectionné, vous ne pouvez pas sélectionner ce réglage.

Audyssey 2EQ élimine ensuite la distorsion causée par l'acoustique de la pièce en détectant les problèmes d'acoustique de la pièce au niveau de la zone d'écoute tant en termes de fréquence que de durée. Ceci permet d'obtenir ainsi un son clair et bien équilibré. L'activation d'Audyssey 2EQ vous permet également d'utiliser Audyssey Dynamic EQ, qui maintient le bon équilibre d'octave à octave à tous les niveaux sonores.

Raccordez et mettez toutes vos enceintes en place avant d'utiliser cette fonction.

À propos de Audyssey Dynamic EQ

Audyssey Dynamic EQ résout les problèmes de détérioration de la qualité du son lorsque le volume diminue en tenant compte de la perception humaine et de l'acoustique de la pièce. Dynamic EQ sélectionne la distorsion de fréquence et les niveaux de surround appropriés à chaque instant, et ce, quel que soit le volume sonore sélectionné par l'utilisateur. On obtient une bonne réponse des graves, une tonalité équilibrée et un effet surround qui reste constant malgré les changements de volume. Dynamic EQ combine les informations des niveaux de source entrants aux niveaux sonores réellement restitués dans la pièce, ce qui est une condition nécessaire pour offrir une solution de correction de l'intensité sonore. Audyssey Dynamic EQ travaille en tandem avec Audyssey 2EQ pour offrir un son équilibré à chaque auditeur, quel que soit le volume sonore.

À propos de Audyssey Dynamic Volume

Audyssey Dynamic Volume résout les problèmes dus aux variations de volume sonore entre les émissions de télévision, la publicité et les passages forts ou plus faibles des films. Dynamic Volume se réfère au réglage de volume défini par l'utilisateur, puis surveille en temps réel la manière dont le volume sonore de l'émission est perçu par les auditeurs afin de décider si une modification du volume sonore est nécessaire ou non. Chaque fois que cela est nécessaire, Dynamic Volume procède à des ajustements rapides ou progressifs du volume pour maintenir le niveau de lecture souhaité tout en optimisant la plage dynamique. Audyssey Dynamic EQ est intégré à Dynamic Volume afin que le volume de lecture, la réponse des graves perçue, l'équilibre de la tonalité, l'effet surround et la clarté des dialogues soient ajustés automatiquement et restent les mêmes lorsque l'auditeur regarde un film, change de chaîne ou passe d'un son stéréo à un son surround.

IntelliVolume

■ IntelliVolume

► -12dB à 0dB à +12dB par pas de 1 dB.

Grâce à la fonction IntelliVolume, vous pouvez définir le niveau sonore d'entrée pour chaque sélecteur d'entrée. Cela est utile lorsque l'un de vos appareils sources restitue un son plus fort ou plus faible que les autres.

Utilisez ◀/▶ pour régler le niveau.

Si un appareil restitue un son nettement plus fort que les autres, utilisez ◀ pour réduire son niveau sonore d'entrée.

Si le son restitué est nettement plus faible, utilisez ▶ pour augmenter son niveau sonore d'entrée.

Remarque

- La fonction IntelliVolume ne fonctionne pas pour la Zone 2.

A/V Sync

■ A/V Sync

► 0ms à 200ms par pas de 10 ms steps.

Lorsque vous utilisez la fonction de balayage progressif de votre lecteur DVD, il se peut que le son et l'image soient décalés. Vous pouvez corriger ce décalage en réglant le paramètre Synchro A/V et en retardant ainsi le signal audio.

Pour afficher l'image du téléviseur tout en réglant le délai, appuyez sur le bouton **ENTER**.

Pour revenir à l'écran précédent, appuyez sur **RETURN**.

Si la fonction HDMI Lip Sync est activée (→ 44) et si votre téléviseur ou votre écran prend en charge la fonction HDMI Lip Sync, la durée du délai affiché correspondra à la durée du délai de synchronisation A/V plus la durée du délai de la fonction HDMI Lip Sync. La durée du délai de la fonction HDMI Lip Sync s'affiche dessous entre parenthèses.

Remarque

- La fonction A/V Sync est désactivée lorsque le mode d'écoute Direct est utilisé avec une source d'entrée analogique.

Name Edit

Vous pouvez saisir un nom personnalisé pour chaque sélecteur d'entrée et pour chaque stations de radio pré-réglée afin de les identifier plus facilement. Le nom personnalisé apparaît sur l'écran une fois saisi.

Le nom personnalisé est saisi à l'aide de l'écran de saisie de caractères.

■ Name

1 Utilisez ▲/▼/◀/▶ pour sélectionner un menu, puis appuyez sur **ENTER**.

Répétez cette opération pour saisir jusqu'à 10 caractères.

2 Lorsque vous avez terminé, pour enregistrer un nom, veuillez à utiliser ▲/▼/◀/▶ pour sélectionner « **OK** », puis appuyez sur **ENTER**. Sinon, il ne sera pas enregistré.

Zone de saisie du nom

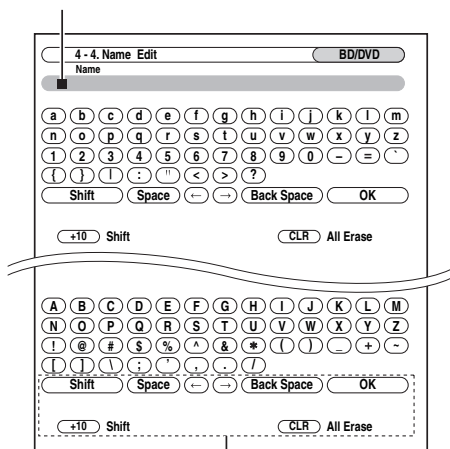

Shift*1 :

Commute le caractère affiché.

← (Gauche) / → (Droite) :

Sélectionné lorsque le curseur est déplacé dans la zone de saisie du nom.

BackSpace*2 :

La touche « BackSpace » permet de déplacer le curseur d'un caractère vers la gauche. En outre, la touche « BackSpace » supprime le caractère situé à gauche du curseur.

Conseil

- *1 Vous pouvez également effectuer ceci à partir de la télécommande en utilisant **+10**.
- *2 En appuyant sur **CLR** sur la télécommande, vous pouvez effacer tous les caractères de l'entrée.

OK:

Sélectionné lorsque vous avez terminé votre saisie.

Pour corriger un caractère :

- 1** Utilisez ▲/▼/◀/▶ pour sélectionner « ← » (gauche) ou « → » (droite), puis appuyez sur **ENTER**.
- 2** Appuyez plusieurs fois sur **ENTER** pour sélectionner le caractère incorrect (Le curseur se déplace d'une lettre à chaque fois que vous appuyez sur **ENTER**).
- 3** Utilisez ▲/▼/◀/▶ pour sélectionner le caractère correct, puis appuyez sur **ENTER**.

Remarque

- Pour nommer une station de radio pré-réglée, sélectionnez AM ou FM à l'aide de **TUNER**, puis sélectionnez la station de radio pré-réglée (→ 41).

Pour restaurer le nom par défaut d'une station de radio, effacez le nom personnalisé en saisissant des espaces blancs pour chaque lettre.

Picture Adjust

À l'aide du Réglage de l'image, vous pouvez régler la qualité de l'image et réduire les bruits apparaissant éventuellement à l'écran.

Pour afficher l'image du téléviseur en effectuant le réglage, appuyez sur **ENTER**. Pour revenir à l'écran précédent, appuyez sur **RETURN**.

■ Game Mode

► Off:

Mode Jeu désactivé.

► On:

Mode Jeu activé.

Si le retard du signal vidéo se produit durant la lecture d'un appareil vidéo (c'est-à-dire une console de jeu), sélectionnez la source d'entrée correspondante et réglez le paramètre « **Game Mode** » sur « **On** ». Le retard diminuera mais en revanche la qualité de l'image sera réduite.

■ Wide Mode*1*2

Ce réglage détermine la taille de l'image.

Remarque

- Si le paramètre « **Game Mode** » est réglé sur « **On** », ce paramètre est fixe sur « **Full** ».

► 4 : 3:

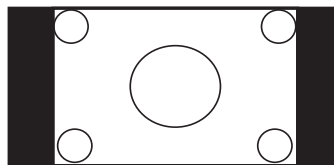
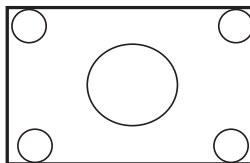

► Full:

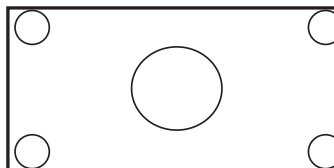
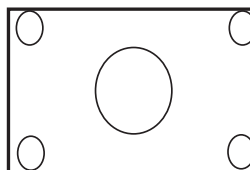

► **Zoom:**

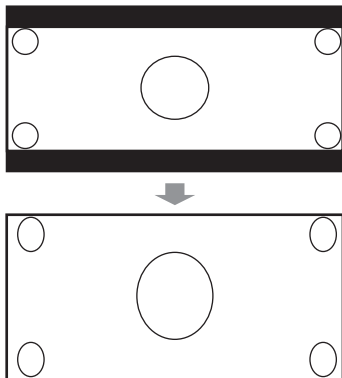

► **Wide Zoom:**

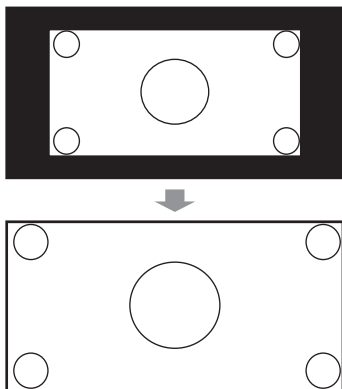

► **Auto:**

En fonction des signaux d'entrée et du réglage de la sortie du moniteur, l'Ampli-tuner AV sélectionne automatique le mode « **4 : 3** », « **Full** », « **Zoom** » ou « **Wide Zoom** ». Pour le réglage de sortie du moniteur (→ 34).

■ **Picture Mode***1*2

► **Thru:**

Les paramètres suivants sont réglés à leurs valeurs par défaut : « **Film Mode** », « **Edge Enhancement** », « **Noise Reduction** », « **Brightness** », « **Contrast** », « **Hue** » et « **Saturation** »

► **Custom:**

Vous pouvez régler les paramètres suivants selon vos goûts : « **Film Mode** », « **Edge Enhancement** », « **Noise Reduction** », « **Brightness** », « **Contrast** », « **Hue** » et « **Saturation** »

► **Cinema:**

Sélectionné quand la source de l'image est un film de cinéma, etc.

► **Game:**

À sélectionner en connectant une console de jeux vidéo.

Avec Mode image, vous pouvez changer les paramètres suivants afin de convenir à un écran de cinéma ou de jeu en une seule opération ; « **Film Mode** », « **Edge Enhancement** », « **Noise Reduction** », « **Brightness** », « **Contrast** », « **Hue** » ou « **Saturation** ».

■ **Film Mode***2

► **Video:**

Ne traite pas en « **3 : 2** » ni en « **2 : 2** ».

► **Auto:**

Ajuste la source de l'image en sélectionnant automatiquement « **Picture Mode** ».

► **3 : 2:**

Sélectionné quand la source de l'image est un film de cinéma, etc.

► **2 : 2:**

Sélectionné quand la source de l'image est de l'infographie, des animations, etc.

L'Ampli-tuner AV s'ajuste à la source de l'image, en la traitant en « **3 : 2** » ou « **2 : 2** » (**Film Mode**). Il convertit automatiquement la source aux signaux progressifs adaptés et reproduit la qualité naturelle de l'image originale. Quand le paramètre « **Film Mode** » est réglé sur « **Auto** », l'Ampli-tuner AV détecte la source de l'image et la traite en « **3 : 2** » ou « **2 : 2** ». Cependant, vous pouvez parfois obtenir une meilleure image en réglant vous-même « **Film Mode** ».

Remarque

• Si le paramètre « **Game Mode** » est réglé sur « **On** » (→ 41), ce paramètre est fixe sur « **Video** ».

■ **Edge Enhancement***2

► **0** à **+10**

Avec ce réglage, vous pouvez régler la netteté des bords dans l'image. « **0** » est le plus doux. « **+10** » est le plus net.

■ **Noise Reduction***2

► **Off:**

Réduction du bruit arrêtée.

► **Low:**

Faible réduction du bruit.

► **Mid:**

Réduction du bruit moyenne.

► **High:**

Forte réduction du bruit.

Ce paramètre vous permet de réduire le bruit parasite apparaissant à l'écran.

Remarque

• Si le paramètre « **Game Mode** » est réglé sur « **On** » (→ 41), ce paramètre est fixe sur « **Off** ».

■ **Brightness***1*2

► **-50** à **0** à **+50**

Ce paramètre vous permet de régler la luminosité de l'image. « **-50** » est le plus sombre. « **+50** » est le plus lumineux.

■ **Contrast***1*2

► **-50** à **0** à **+50**

Ce paramètre vous permet de régler le contraste. « **-50** » est le moins contrasté. « **+50** » est le plus contrasté.

■ **Hue***1*2

► **-20** à **0** à **+20**

Ce paramètre vous permet de régler la balance rouge/vert. « **-20** » correspond au réglage le plus vert. « **+20** » correspond au réglage le plus rouge.

■ Saturation*1*2

▶ -50 à 0 à +50

Ce paramètre vous permet de régler la saturation.

« -50 » correspond au réglage le moins saturé.

« +50 » correspond au réglage le plus saturé.

Conseil

*1 Cette procédure peut également être effectuée à partir de la télécommande en utilisant le menu vidéo (→ 21).

*2 Appuyez sur **CLR** si vous souhaitez réinitialiser les valeurs par défaut.

Listening Mode Preset

Vous pouvez affecter un mode d'écoute par défaut à chaque source d'entrée. Ce mode d'écoute pré-réglé sera sélectionné automatiquement lorsque vous sélectionnerez la source d'entrée. Par exemple, vous pouvez définir le mode d'écoute par défaut à utiliser avec les signaux d'entrée Dolby Digital. Vous pouvez sélectionner d'autres modes d'écoute pendant la lecture, mais le mode défini ici sera rétabli dès que l'Ampli-tuner AV sera mis en mode veille.

Menu principal

Listening Mode Preset

1 Utilisez ▲/▼ pour sélectionner la source d'entrée que vous souhaitez régler, puis appuyez sur ENTER.

Le menu suivant apparaît.

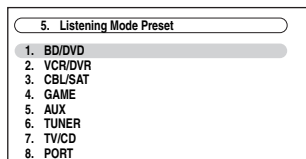

Pour le sélecteur d'entrée **TUNER**, seul « Analog » sera disponible.

Remarque

- Si vous branchez un appareil en entrée (par exemple une station d'accueil de la série UP-A1 pour iPod) à la prise **UNIVERSAL PORT**, vous ne pouvez affecter que des modes de lecture pour un son analogique au sélecteur **PORT**.

2 Utilisez ▲/▼ pour sélectionner le format de signal que vous souhaitez régler, puis utilisez ◀/▶ pour sélectionner un mode d'écoute.

Seuls les modes d'écoute pouvant être utilisés avec chaque format de signaux d'entrée peuvent être sélectionnés (→ 29 à 32).

L'option « Last Valid » signifie que le mode d'écoute sélectionné sera le mode d'écoute sélectionné en dernier.

■ Analog / PCM

Grâce à ce réglage, vous pouvez spécifier le mode d'écoute à utiliser lorsqu'un signal audio analogique (CD, TV, LD, VHS, MD, platine disque, radio, cassette, câble, satellite, etc.) ou numérique PCM (CD, DVD, etc.) est lu.

■ Mono/Multiplex Source

Grâce à ce réglage, vous pouvez spécifier le mode d'écoute à utiliser lorsqu'un signal audio numérique au format mono est lu (DVD, etc.).

■ 2ch Source

Ce réglage spécifie le mode d'écoute par défaut pour les sources stéréo 2 canaux (2/0) au format numérique, tel que Dolby Digital ou DTS.

■ Dolby D/Dolby D +/TrueHD

Grâce à ce réglage, vous pouvez spécifier le mode d'écoute à utiliser lorsqu'un signal audio numérique au format Dolby Digital ou Dolby Digital Plus est lu (DVD, etc.). Permet de spécifier le mode d'écoute par défaut pour les sources Dolby TrueHD, telles que les disques Blu-ray ou HD DVD (entrée via HDMI).

■ DTS/DTS-ES/DTS-HD

Grâce à ce réglage, vous pouvez spécifier le mode d'écoute à utiliser lorsqu'un signal audio numérique au format DTS ou DTS-HD High Resolution est lu (DVD, LD, CD, etc.). Permet de spécifier le mode d'écoute par défaut pour les sources DTS-HD Master Audio, telles que les disques Blu-ray ou HD DVD (entrée via HDMI).

■ Other Multich Source

Ce réglage spécifie le mode d'écoute par défaut pour les sources PCM multicanaux à partir de **HDMI IN**, tel que DVD-Audio, ainsi que les sources multicanaux DSD telles CD super audio.

Miscellaneous

Menu principal

Miscellaneous

Volume Setup

■ Maximum Volume

▶ **Off**, de 30 à 79 (affichage absolu)

Grâce à ce réglage, vous pouvez limiter le volume maximal.

Pour désactiver ce réglage, sélectionnez « Off ».

■ Power On Volume

▶ **Last, Min, 1 à 79** ou **Max**

Avec ce réglage, vous pouvez spécifier le réglage de volume à utiliser à chaque fois que l'Ampli-tuner AV est allumé.

Pour utiliser le volume sonore que celui qui était réglé sur l'Ampli-tuner AV la dernière fois qu'il a été éteint, sélectionnez « Last ».

Le paramètre « Power On Volume » ne peut être réglé sur une valeur supérieure au réglage « Maximum Volume ».

■ Headphone Level

▶ -12dB à 0dB à +12dB

Grâce à ce réglage, vous pouvez spécifier le volume du casque par rapport au volume principal. Cela est utile s'il existe une différence de volume entre vos enceintes et votre casque.

OSD Setup

■ On Screen Display

Ce réglage détermine si les détails des opérations s'affichent à l'écran lorsqu'une fonction de l'Ampli-tuner AV est réglée.

▶ **On:**
Affiché.

▶ **Off:**
Non affiché.

Même si « On » est sélectionné, le détail des opérations peut ne pas s'afficher si la source d'entrée est raccordée à une entrée **HDMI IN**.

■ Language

- ▶ **English, Deutsch, Français, Español, Italiano, Nederlands, Svenska, 中文**

Ce réglage détermine la langue utilisée pour les menus de configuration OSD.

Hardware Setup

Menu principal

Hardware Setup

Remote ID

■ Remote ID

- ▶ **1, 2 ou 3**

Lorsque plusieurs appareils Onkyo sont utilisés dans la même pièce, leurs code d'identification à distance peuvent se chevaucher. Pour différencier l'Ampli-tuner AV des autres appareils, vous pouvez modifier son code d'identification à distance de « 1 », à « 2 » ou « 3 ».

Remarque

- Si vous modifiez le code d'identification à distance de l'Ampli-tuner AV, n'oubliez pas d'enregistrer le même code dans la télécommande (cf. ci-dessous). Sinon, vous ne pourrez pas le commander avec la télécommande.

Modification du code d'identification de la télécommande

1 Tout en maintenant enfoncé le bouton **RECEIVER**, maintenez enfoncé le bouton **SETUP** jusqu'à ce que le témoin Remote s'allume (au bout d'environ 3 secondes) (→ 33).

2 Utilisez les boutons numérotés pour saisir le code ID 1, 2 ou 3.

Le témoin Remote clignote deux fois.

Tuner

Pour que la syntonisation FM/AM fonctionne correctement, vous devez spécifier le pas en fréquence FM/AM utilisé dans votre région. Veuillez noter que si vous modifiez ce réglage, toutes les stations de radio pré-réglées sont supprimées.

■ FM/AM Frequency Step

- ▶ **200k/10kHz:**

À sélectionner si des étapes de 200 k/10 kHz sont utilisées dans votre région.

- ▶ **50k/9kHz:**

À sélectionner si des étapes de 50 k/9 kHz sont utilisées dans votre région.

HDMI

■ Audio TV Out

- ▶ **Off:**

Les signaux audio HDMI ne sont pas restitués.

- ▶ **On:**

Les signaux audio HDMI sont restitués.

Ce réglage détermine si les signaux audio reçus au niveau de l'entrée **HDMI IN** sont restitués par la sortie **HDMI OUT** ou non. Vous pouvez activer ce réglage si votre téléviseur est raccordé à la sortie **HDMI OUT** et que vous souhaitez écouter un contenu audio à partir d'un appareil raccordé à une entrée **HDMI IN**, avec les enceintes de votre téléviseur. Normalement, ce paramètre doit être réglé sur « Off ».

Remarque

- Si « On » est sélectionné et si l'audio peut être restitué par le téléviseur, les enceintes de l'Ampli-tuner AV n'émettront aucun son. Dans ce cas, « TV Sp On » s'affiche à l'écran.
- Quand « TV Control » est réglé sur « On » (→ 45), ce paramètre est fixe sur « Auto ».
- Avec certains téléviseurs et signaux d'entrée, aucun son n'est restitué même lorsque ce paramètre est réglé sur « On ».
- Lorsque le paramètre « Audio TV Out » est réglé sur « On » ou lorsque « TV Control » est réglé sur « On » (→ 45) et que vous utilisez les enceintes de votre téléviseur (→ 15), le son sera restitué par les enceintes avant gauche et droite de l'Ampli-tuner AV si vous augmentez le volume sonore de l'Ampli-tuner AV. Pour couper les enceintes de l'Ampli-tuner AV, modifiez les réglages, modifiez les réglages de votre téléviseur ou coupez le son de l'Ampli-tuner AV.

■ Lip Sync

- ▶ **Disable:**

Fonction HDMI lip sync désactivée.

- ▶ **Enable:**

Fonction HDMI lip sync activée.

L'Ampli-tuner AV peut être réglé de manière à corriger automatiquement tout décalage entre les signaux audio et les signaux vidéo en fonction des données transmises par le moniteur connecté.

Remarque

- Cette fonction n'est disponible que si votre téléviseur compatible HDMI prend en charge la fonction HDMI Lip Sync.
- Vous pouvez vérifier le délai appliqué par la fonction HDMI Lip Sync sur l'écran de synchronisation A/V.

■ HDMI Control (RIHD)

- ▶ **Off:**

RIHD désactivé.

- ▶ **On:**

RIHD activée.

Cette fonction permet aux appareils non compatibles **RIHD** connectés par HDMI d'être commandés avec l'Ampli-tuner AV (→ 65 à 66).

Remarque

- Lorsque ce paramètre est réglé sur « On » et que le menu est fermé, le nom des appareils compatibles **RIHD** connectés et « **RIHD On** » s'affichent sur l'Ampli-tuner AV. « Search... » → « (nom) » → « **RIHD On** »
Quand l'Ampli-tuner AV ne peut pas recevoir le nom de l'appareil, il est affiché comme « **Player*** » ou « **Recorder*** », etc. (« * » indique le numéro de deux ou plusieurs appareils).
Lorsque ce paramètre est réglé sur « Off » et que le menu est fermé, « **RIHD Off** » s'affiche sur l'Ampli-tuner AV. « **Disconnect** » → « **RIHD Off** »
- Lorsqu'un appareil compatible **RIHD** est branché à l'Ampli-tuner AV via le câble HDMI, le nom de l'appareil branché est affiché sur l'afficheur de l'Ampli-tuner AV. Par exemple, si vous commandez un lecteur Blu-ray/DVD (sous tension) à l'aide de la télécommande de l'Ampli-tuner AV pendant que vous regardez la télévision, le nom du lecteur Blu-ray/DVD s'affiche sur l'Ampli-tuner AV.
- Réglez sur « Off » lorsqu'un appareil connecté n'est pas compatible ou si vous n'êtes pas sûr qu'il soit compatible.
- Si les mouvements ne semblent pas naturels lorsque ce paramètre est réglé sur « On », réglez ce paramètre sur « Off ».
- Consultez le manuel d'instructions de l'appareil branché pour plus d'informations.

■ Audio Return Channel

► Off:

Sélectionnez « **Off** » si vous ne souhaitez pas utiliser la fonction du canal audio de retour (ARC).

► Auto:

Le signal audio du tuner de votre téléviseur peut être envoyé à la sortie **HDMI OUT** de l'Ampli-tuner AV.

La fonction de canal audio de retour (ARC) permet aux téléviseurs compatibles HDMI 1.4 d'envoyer le flux audio sur **HDMI OUT** de l'Ampli-tuner AV. Pour utiliser cette fonction, vous devez utiliser le sélecteur d'entrée **TV/CD** et votre téléviseur doit prendre en charge la fonction ARC.

Remarque

- Le paramètre « **Audio Return Channel** » ne peut être réglé que lorsque le paramètre « **HDMI Control** » est réglé sur « **On** ».
- Ce paramètre est automatiquement réglé sur « **Auto** » lorsque le paramètre « **HDMI Control** » est réglé sur « **On** » pour la première fois.

■ Power Control

► Off:

Gestion de l'alimentation désactivée.

► On:

Gestion de l'alimentation activée.

Pour relier les fonctions d'alimentation des appareils compatibles **RHHD** connectés par HDMI, sélectionnez « **On** ».

Ce paramètre est automatiquement réglé sur « **On** » lorsque le paramètre « **HDMI Control** » est réglé sur « **On** » pour la première fois.

Remarque

- Le paramètre « **Power Control** » ne peut être réglé que lorsque le paramètre « **HDMI Control** » est réglé sur « **On** ».
- La fonction de gestion de l'alimentation HDMI ne fonctionne qu'avec les appareils compatibles **RHHD** et peut ne pas fonctionner correctement avec certains appareils en raison de leur configuration ou de leur incompatibilité.
- Lorsque cette fonction est réglée sur « **On** », la consommation augmente.
- Lorsque ce paramètre est réglé sur « **On** », que l'Ampli-tuner AV soit allumé ou en mode veille, les signaux audio et vidéo reçus par une entrée HDMI sont restitués sur le téléviseur ou d'autres appareils via la sortie HDMI (Fonction d'intercommunication HDMI). Lorsque la fonction d'intercommunication HDMI s'active en mode veille, le témoin **HDMI THRU** s'allume.
- La consommation électrique en mode veille augmente lorsque la fonction d'intercommunication HDMI est activée ; cependant, il est possible de réduire la consommation électrique dans les cas suivants.
 1. Le téléviseur est en mode veille.
 2. Vous regardez un programme télévisé.
- Consultez le manuel d'instructions de l'appareil branché pour plus d'informations.

■ TV Control

► Off:

Contrôle du téléviseur désactivé.

► On:

Contrôle du téléviseur activé.

Réglez ce paramètre sur « **On** » si vous souhaitez commander l'Ampli-tuner AV à partir d'un téléviseur compatible **RHHD** raccordé à une prise HDMI.

Remarque

- N'affectez pas l'appareil branché à l'entrée HDMI au sélecteur **TV/CD** si vous avez réglé le paramètre « **TV Control** » sur « **On** ». Dans le cas contraire, le fonctionnement correct selon le CEC (Consumer Electronics Control) n'est pas garanti.
- Réglez ce paramètre sur « **Off** » si le téléviseur n'est pas compatible ou si vous n'êtes pas sûr qu'il est compatible.
- Le paramètre « **TV Control** » ne peut être réglé que lorsque les paramètres « **HDMI Control** » (→ 44) et « **Power Control** » (→ 45) sont tous les deux réglés sur « **On** ».
- Consultez le manuel d'instructions de l'appareil branché pour plus d'informations.

Après avoir modifié les réglages de « **HDMI Control** », « **Audio Return Channel** », « **Power Control** », ou « **TV Control** », coupez l'alimentation de tous les appareils branchés et remettez-les en marche. Consultez le manuel d'utilisation de tous les autres appareils branchés.

Lock Setup

Grâce à ce réglage, vous pouvez protéger vos réglages en verrouillant les menus de configuration.

Menu principal

Lock Setup

■ Setup

► Locked:

Menus de configuration verrouillés.

► Unlocked:

Menus de configuration déverrouillés.

Lorsque les menus de configuration sont verrouillés, vous ne pouvez modifier aucun réglage.

Utilisation des réglages audio

Appuyer sur **AUDIO** vous permet de modifier plusieurs réglages audio (→ 21).

Remarque

Ces réglages sont désactivés lorsque :

- un casque est raccordé ou
- que le réglage « **Audio TV Out** » est configuré sur « **On** » (→ 44) et qu'un autre sélecteur d'entrée que **HDMI** est sélectionné.

Réglages de commande de la tonalité

Vous pouvez régler les aigus et les graves des enceintes avant, sauf lorsque le mode d'écoute Direct est sélectionné.

■ Bass

► **-10dB** à **0dB** à **+10dB** par pas de 2 dB.

Vous pouvez amplifier ou atténuer des sons basse fréquence.

■ Treble

► **-10dB** à **0dB** à **+10dB** par pas de 2 dB.

Vous pouvez amplifier ou atténuer des sons haute fréquence.

Remarque

- Pour bypasser les circuits de tonalité des aigus et des graves, sélectionnez le mode d'écoute Direct.
- Vous pouvez également utiliser **TONE** de Ampli-tuner AV et **TONE LEVEL +/-** (→ 47).

Niveau sonore des enceintes

Vous pouvez régler le volume de chacune des enceintes lorsque vous écoutez une source d'entrée.

Ces réglages temporaires sont annulés lorsque l'Ampli-tuner AV est mis en veille. Pour enregistrer le réglage effectué, allez à « Level Calibration » (→ 37) avant de mettre l'Ampli-tuner AV en veille.

■ Subwoofer Level

▶ -15dB à 0dB à +12dB par pas de 1 dB.

■ Center Level

▶ -12dB à 0dB à +12dB par pas de 1 dB.

Remarque

- Vous ne pouvez pas utiliser cette fonction lorsque l'Ampli-tuner AV est en mode sourdine.
- Les enceintes réglées sur « No » ou « None » dans la « Speaker Configuration » (→ 36) ne peuvent pas être réglées.

Audyssey Settings

■ Dynamic EQ

■ Dynamic Volume

Consultez « Dynamic EQ » et « Dynamic Volume » de « Source Setup » (→ 39).

Late Night

Grâce à la fonction Late Night, vous pouvez réduire la plage dynamique des contenus enregistrés en Dolby Digital de manière à pouvoir entendre correctement les séquences calmes lorsque vous écoutez avec un faible niveau sonore — idéal pour regarder des films tard dans la nuit sans déranger personne.

■ Late Night

Pour les sources **Dolby Digital** et **Dolby Digital Plus**, les options sont :

- ▶ **Off**:
Fonction Late Night désactivée.
- ▶ **Low**:
Faible réduction dans la plage dynamique.
- ▶ **High**:
Réduction importante dans la plage dynamique.

Pour les sources **Dolby TrueHD**, les options sont :

- ▶ **Auto**:
La fonction Late Night est automatiquement réglée sur « On » ou « Off ».
- ▶ **Off**:
Fonction Late Night désactivée.
- ▶ **On**:
Fonction Late Night activée.

Remarque

- L'effet produit par la fonction Late Night dépend du contenu en cours de lecture et de l'intention du concepteur du son. Avec certains contenus, elle n'aura pas ou peu d'effets quelle que soit l'option que vous sélectionnez.
- La fonction Late Night peut être utilisée uniquement quand la source d'entrée est Dolby Digital, Dolby Digital Plus, ou Dolby TrueHD.
- La fonction Late Night est réglée sur « Off » quand l'Ampli-tuner AV est mis en veille. Pour les sources Dolby TrueHD, elle est réglée sur « Auto ».

Music Optimizer

La fonction Music Optimizer optimise la qualité du son des fichiers musicaux compressés. À utiliser avec des fichiers musicaux qui utilisent une compression « avec perte », tels que les MP3.

■ Music Optimizer

- ▶ **Off**:
Music Optimizer désactivé.
- ▶ **On**:
Music Optimizer activé. Le témoin **M.Opt** s'allume (→ 8).

Remarque

- La fonction Music Optimizer ne fonctionne d'avec les signaux d'entrée audio numériques PCM avec une fréquence d'échantillonnage inférieure à 48 kHz et les signaux d'entrée audio analogiques. La fonction Music Optimiser est désactivée lorsque le mode d'écoute Direct est sélectionné.
- Ce réglage est mémorisé séparément pour chaque sélecteur d'entrée.

Filtre Cinema Filter

Grâce au filtre Cinema Filter, vous pouvez adoucir les bandes-son de film très fortes, dont le mixage est généralement destiné à une salle de cinéma.

Le filtre Cinema Filter peut être utilisé avec les modes d'écoute suivants : Dolby Digital, Dolby Digital EX, Dolby Digital Plus, TrueHD, Dolby Pro Logic IIx Movie, Dolby Pro Logic II Movie, Dolby Pro Logic IIz Height, multicanal, DTS, DTS-ES, DTS Neo:6 Cinema, DTS 96/24, Neo:6, DTS-HD High Resolution, DTS-HD Master et DTS Express.

■ Cinema Filter

- ▶ **Off** :
Cinema Filter désactivé.
- ▶ **On** :
Cinema Filter activé.

Remarque

- Le filtre Cinema Filter peut ne pas fonctionner lorsqu'il est utilisé avec certaines sources d'entrée.

Sélecteur audio

Vous pouvez définir la priorité de la sortie audio en présence d'entrées numériques et analogiques.

■ Audio Selector

- ▶ **ARC**:
Le signal audio du tuner de votre téléviseur peut être envoyé à la sortie **HDMI OUT** de l'Ampli-tuner AV.*1
Grâce à cette sélection, il est possible de sélectionner automatiquement le son du téléviseur en tant que priorité parmi d'autres affectations.
- ▶ **HDMI**:
Vous pouvez sélectionner ceci lorsque que l'entrée **HDMI IN** est affectée en tant que source d'entrée. Si les entrées HDMI (**HDMI IN**) et audio numérique (**COAXIAL IN** ou **OPTICAL IN**) ont été affectées, l'entrée HDMI est automatiquement sélectionnée comme une priorité.

► **COAX:**

Vous pouvez sélectionner ceci lorsque que l'entrée **COAXIAL IN** est affectée en tant que source d'entrée. Si les entrées coaxiale et optique ont été affectées, l'entrée coaxiale est automatiquement sélectionnée comme une priorité.

► **OPT:**

Vous pouvez sélectionner ceci lorsque que l'entrée **OPTICAL IN** est affectée en tant que source d'entrée. Si les entrées coaxiale et optique ont été affectées, l'entrée optique est automatiquement sélectionnée comme une priorité.

► **Analog:**

L'Ampli-tuner AV restitue toujours des signaux analogiques.

Remarque

- Ce réglage est mémorisé séparément pour chaque sélecteur d'entrée.
- Ce paramètre ne peut être sélectionné que pour une source d'entrée affectée en tant qu'entrée **HDMI IN**, **COAXIAL IN** ou **OPTICAL IN**.

*1 Vous pouvez sélectionner « **ARC** » si vous sélectionnez le sélecteur d'entrée **TV/CD**. Mais vous ne pouvez pas le sélectionner si vous avez sélectionné « **Off** » dans le réglage de « **Audio Return Channel** » (→ 45).

Réglage du signal numérique entrant (Fixed Mode)

En appuyant sur **ENTER** lors de la sélection de « **HDMI** », « **COAX** », « **OPT** » dans « **Audio Selector** », vous pouvez spécifier le signal d'entrée dans le Fixed Mode. En appuyant à nouveau sur **ENTER**, vous pouvez retourner jusqu'au paramètre « **Audio Selector** ». Normalement, l'Ampli-tuner AV détecte automatiquement le format du signal. Toutefois, si vous rencontrez les problèmes suivants lorsque vous lisez un contenu enregistré au format PCM ou DTS, vous pouvez régler manuellement le format de signal sur PCM ou sur DTS.

- Si le début des pistes d'une source PCM sont coupés, essayez de régler le format sur PCM.
- Si du bruit se fait entendre pendant l'avance ou le retour rapide sur un CD DTS, essayez de régler le format sur DTS.

► **Auto:**

Le format est détecté automatiquement. Si aucun signal d'entrée numérique n'est présent, l'entrée analogique correspondante est utilisée à la place.

► **PCM:**

Seuls les signaux d'entrée au format PCM 2 canaux seront restitués. Si le signal d'entrée n'est pas au format PCM, l'indicateur PCM clignote et un son est émis.

► **DTS:**

Seuls les signaux d'entrée au format DTS (et pas DTS-HD) seront restitués. Si le signal d'entrée n'est pas un signal DTS, l'indicateur DTS clignote et aucun son n'est émis.

Remarque

- Ce réglage est mémorisé séparément pour chaque sélecteur d'entrée.
- Le réglage est réinitialisé à la valeur « **Auto** » lorsque vous modifiez le réglage dans « **Audio Selector** » (→ 46).

Réglage des aigus et des graves

Vous pouvez régler les aigus et les graves des enceintes avant, sauf lorsque le mode d'écoute Direct est sélectionné.

1 Appuyez à plusieurs reprises sur **TONE** sur l'Ampli-tuner AV pour sélectionner « **Bass** » ou « **Treble** ».

2 Utilisez **TONE LEVEL +/-** sur l'Ampli-tuner AV pour procéder au réglage.

■ **Bass**

■ **Treble**

Consultez « **Bass** » et « **Treble** » dans « Réglages de commande de la tonalité » (→ 45).

Remarque

- Pour bypasser les circuits de tonalité des aigus et des graves, sélectionnez le mode d'écoute Direct.
- Cette procédure peut également être effectuée à partir de la télécommande en utilisant **AUDIO** (→ 21).

Zone 2

En plus de votre pièce d'installation principale, vous pouvez également profiter de la lecture dans l'autre pièce, que nous appelons zone 2. De plus, vous pouvez sélectionner une source différente pour chaque pièce.

Connexion de la Zone 2

Vous pouvez raccorder les enceintes de la Zone 2 des deux façons suivantes :

1. Branchez-les directement sur l'Ampli-tuner AV.
2. Branchez-les à un amplificateur situé dans la Zone 2.

Branchement direct des enceintes de la Zone 2 à l'Ampli-tuner AV

Cette configuration permet une lecture avec un son 5.1 dans la pièce principale, et avec un son stéréo 2 canaux dans la Zone 2, avec une source différente pour chaque pièce. Cette fonction s'appelle Zone 2 amplifiée, car les enceintes de la Zone 2 sont amplifiées par l'Ampli-tuner AV. Lorsque la fonction Zone 2 amplifiée est désactivée, vous obtenez un son en 7.1 dans la pièce principale.

Pour utiliser cette configuration, vous devez régler le paramètre « Front High/Front Wide/Zone2 » sur « Zone2 » (→ 36).

Installation

- Raccordez les enceintes de la zone 2 aux bornes d'enceintes **FRONT HIGH OR FRONT WIDE OR ZONE 2 SPEAKERS L/R** de l'Ampli-tuner AV.

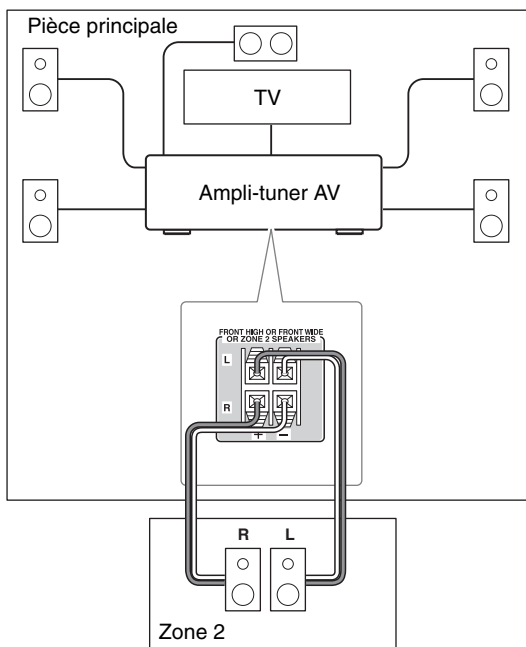

Remarque

- Dans cette configuration, le volume de la Zone 2 est commandé par l'Ampli-tuner AV.
- Powered Zone 2 ne peut pas être utilisée si « Speakers Type » est réglé sur « Bi-Amp » (→ 35).

Raccordement des enceintes de la Zone 2 à un amplificateur situé dans la Zone 2

Cette configuration permet une lecture avec un son 7.1 dans la pièce principale, et avec un son stéréo 2 canaux dans la Zone 2, avec une source différente pour chaque pièce.

Installation

- Utilisez un câble audio RCA pour raccorder les prises **ZONE 2 LINE OUT L/R** de l'Ampli-tuner AV à une entrée audio analogique de l'amplificateur de la Zone 2.
- Raccordez les enceintes de la Zone 2 aux bornes d'enceintes de l'amplificateur de la Zone 2.

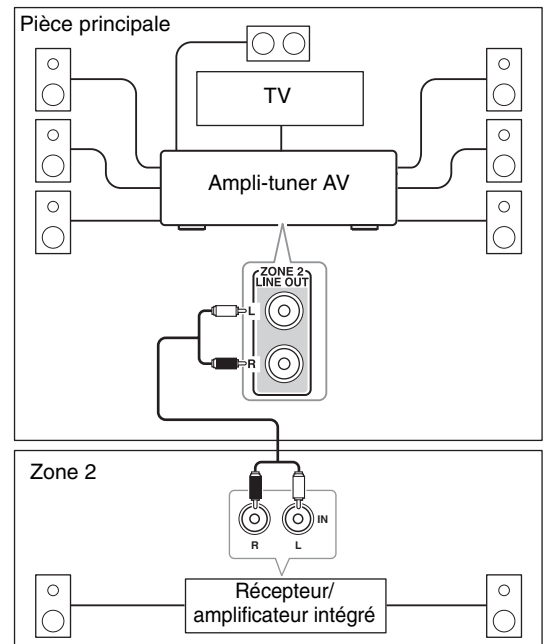

Remarque

- Le volume de la zone 2 doit être réglé sur l'amplificateur de la zone 2.

Paramétrage de la zone 2 amplifiée

Si vous avez raccordé les enceintes de la zone 2 à l'Ampli-tuner AV, comme expliqué dans « Branchement direct des enceintes de la Zone 2 à l'Ampli-tuner AV » (→ 48), vous devez régler le paramètre « Front High/Front Wide/Zone2 » sur « Zone2 ».

Menu principal Speaker Setup

1 Utilisez le menu « Speaker Setup » pour sélectionner « Speaker Settings », puis appuyez sur **ENTER**.

2 Utilisez **▲/▼** pour sélectionner « Front High/Front Wide/Zone2 » et **◀/▶** pour sélectionner « Zone2 ».

▶ Zone2:

Vous pouvez utiliser des enceintes en zone 2 (Zone 2 amplifiée activée).

Remarque

- Si « Zone2 » est sélectionné et si la zone 2 est activée, les enceintes de la zone 2 raccordées aux bornes d'enceintes **FRONT HIGH OR FRONT WIDE OR ZONE 2 SPEAKERS** restituent le son, mais pas les enceintes surround arrière, avant hautes ou avant larges raccordées aux bornes d'enceintes **SURR BACK OR FRONT HIGH OR FRONT WIDE SPEAKERS**. Si « Zone2 » est sélectionné et si la zone 2 est désactivée, les enceintes surround arrière, avant hautes ou avant larges restituent normalement le son.
- Lorsque « Front High/Front Wide/Zone2 » est réglé sur « Zone2 » et que le sélecteur d'entrée de la zone 2 est sélectionné, la consommation électrique en mode veille augmente légèrement.
- Powered Zone 2 ne peut pas être utilisé si « Speakers Type » est réglé sur « Bi-Amp » (→ 35).

Utilisation de la zone 2

Cette section explique comment activer et désactiver la zone 2, comment sélectionner une source d'entrée pour la zone 2 et comment régler le volume de la zone 2.

Contrôle de la zone 2 à partir du Ampli-tuner AV

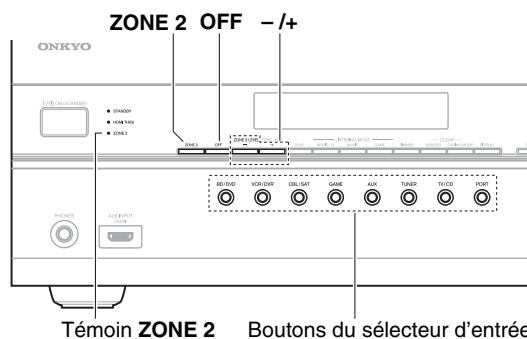

Témoin ZONE 2 Boutons du sélecteur d'entrée

1 Pour activer la Zone 2 et sélectionner une source d'entrée, appuyez sur **ZONE 2**, puis sur un sélecteur d'entrée dans les 8 secondes qui suivent.

La zone 2 est activée, le témoin **ZONE 2** s'allume.

Pour sélectionner la bande AM ou FM, appuyez plusieurs fois sur la touche **TUNER** du sélecteur d'entrée.

Pour sélectionner la même source que dans la pièce principale, appuyez à plusieurs reprises sur **ZONE 2** jusqu'à ce que « Z2 Selector: Source » s'affiche à l'écran.

Remarque

- Vous ne pouvez pas sélectionner des stations de radio AM ou FM différentes dans la pièce principale et la zone 2. La même station de radio FM/AM sera diffusée dans les deux pièces.

2 Pour désactiver la zone 2, appuyez sur la touche **OFF**.

Remarque

- Quand la zone 2 amplifiée est utilisée, les modes d'écoute pour lesquels les enceintes surround arrière ou avant hautes ou avant larges (6.1/7.1) sont nécessaires (Dolby Digital EX, DTS-ES, Dolby Pro Logic IIz height et Audyssey DSX™) ne sont pas disponibles.
- Lorsque « Front High/Front Wide/Zone2 » est réglé sur « Zone2 » et que le sélecteur d'entrée de la zone 2 est sélectionné, la consommation électrique en mode veille augmente légèrement.

Contrôle de la zone 2 à l'aide de la télécommande

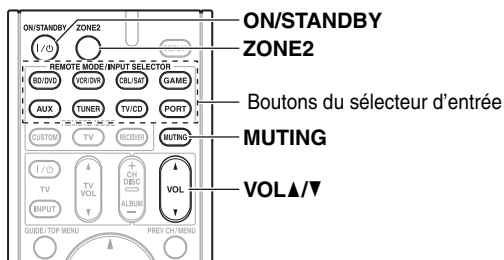

1 Appuyez sur **ZONE2** puis sur **ON/STANDBY**.
La zone 2 est activée, le témoin **ZONE 2** s'allume.

2 Pour sélectionner une source d'entrée pour la zone 2, appuyez sur la touche **ZONE2**, puis sur les boutons du sélecteur d'entrée.
Pour sélectionner la bande AM ou FM, appuyez plusieurs fois sur **TUNER**.

Remarque

- Vous ne pouvez pas sélectionner des stations de radio AM ou FM différentes dans la pièce principale et la zone 2. La même station de radio FM/AM sera diffusée dans les deux pièces.

3 Pour désactiver la zone 2, appuyez sur **ZONE2**, puis sur **ON/STANDBY**.

Remarque

- Pour contrôler la zone 2, vous devez d'abord appuyer sur **ZONE2** de la télécommande.

Réglage du volume de la zone 2

■ Utilisation à l'aide de la télécommande

- 1** Appuyez sur **ZONE2**.
- 2** Utilisez **VOL ▲/▼** pour ajuster le volume.

■ Utilisation de l'Ampli-tuner AV

- 1** Appuyez sur **ZONE 2** (le témoin **ZONE 2** et le sélecteur de la zone 2 à l'écran clignotent).
- 2** Utilisez **-/+** dans les 8 secondes pour ajuster le volume.

Si vos enceintes de la zone 2 sont raccordées à un récepteur ou à un amplificateur intégré situé dans la zone 2, utilisez sa fonction de contrôle du volume pour régler le volume.

Activation du mode sourdine dans la Zone 2

■ Utilisation à l'aide de la télécommande

Appuyez sur **ZONE2**, puis sur **MUTING**.

Conseil

- Pour désactiver la mise en sourdine, appuyez sur **ZONE2**, puis à nouveau sur **MUTING**.





Remarque

- Seul le son des sources d'entrée analogiques est restitué par les bornes d'enceintes **ZONE 2 LINE OUT** et **FRONT HIGH OR FRONT WIDE OR ZONE 2 SPEAKERS L/R**. Le son des sources d'entrée numériques n'est pas restitué. Si aucun son n'est restitué lorsqu'une source d'entrée est sélectionnée, assurez-vous qu'elle est raccordée à une entrée analogique.
- Quand la zone 2 amplifiée est utilisée les modes d'écoute pour lesquels les enceintes surround arrière ou avant hautes ou avant larges (6.1/7.1) sont nécessaires (Dolby Digital EX, DTS-ES, Dolby Pro Logic IIz height et Audyssey DSX™) ne sont pas disponibles.
- Lorsque la zone 2 est activée, les fonctions **RI** ne sont pas disponibles.
- Vous ne pouvez pas sélectionner des stations de radio AM ou FM différentes dans la pièce principale et la zone 2. La même station de radio FM/AM sera diffusée dans les deux pièces. Par exemple, si une station FM est sélectionnée dans la pièce principale, cette station sera également diffusée dans la Zone 2.
- Le mode sourdine de la Zone 2 peut également être désactivé en réglant le volume.

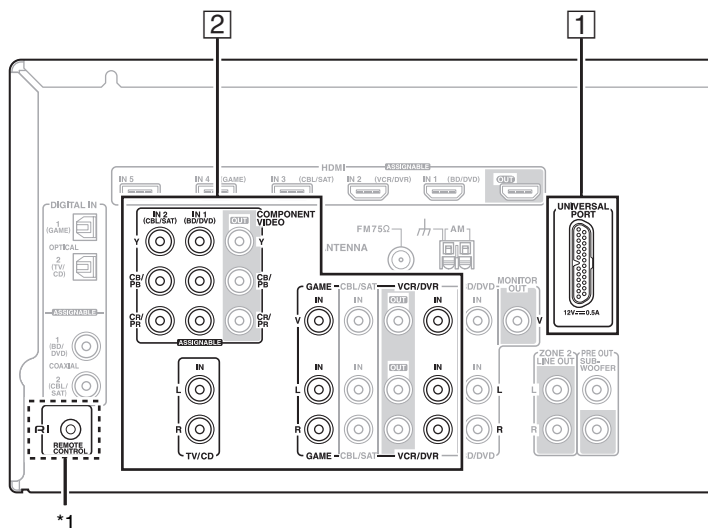
Commande de l'iPod

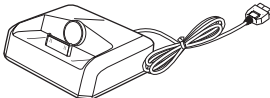
Raccordement d'une station d'accueil Onkyo

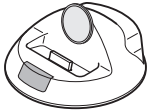
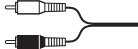
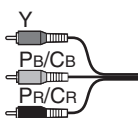

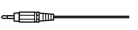
| N° | Station d'accueil Onkyo | Câble | Remarque | Page |
|----|--|--|--|--------|
| 1 | Station d'accueil UP-A1 (Station d'accueil pour port universel en option)  | — | <ul style="list-style-type: none"> • Quand une station d'accueil UP-A1 avec un iPod inséré est branchée, la consommation en mode veille augmente légèrement. • Vous pouvez commander votre iPod quand « PORT » est sélectionné comme source d'entrée. • Consultez le manuel d'instructions de la station d'accueil UP-A1 pour plus d'informations. | (→ 52) |
| 2 | Station d'accueil RI   | Audio analogique (RCA)  Vidéo composantes  Vidéo composite  Câble RI*1  | <ul style="list-style-type: none"> • Consultez le manuel d'instructions de la station d'accueil RI pour plus d'informations. *1 Pour utiliser RI (Remote Interactive), vous devez établir une connexion audio analogique (RCA) entre l'Ampli-tuner AV et la station d'accueil RI. | (→ 53) |

Les modèles sont différents selon la région.

Utilisation de la station d'accueil Onkyo

La station d'accueil est vendue séparément.

Pour les informations les plus récentes sur les appareils de la station d'accueil Onkyo, visitez le site Web Onkyo à l'adresse :

<http://www.onkyo.com>

Avant d'utiliser des appareils de la station d'accueil série Onkyo, effectuez la mise à jour du logiciel de votre iPod, disponible sur le site Web d'Apple.

Pour les modèles d'iPod pris en charge, consultez le manuel d'instructions de la station d'accueil Onkyo.

Station d'accueil UP-A1

Grâce à la station d'accueil UP-A1, vous pouvez facilement lire les fichiers musicaux, les photos ou les films enregistrés sur votre iPod Apple via l'Ampli-tuner AV et profiter d'un son exceptionnel.

Vous pouvez utiliser la télécommande de l'Ampli-tuner AV pour actionner votre iPod.

■ Fonctionnement de base

L'Ampli-tuner AV peut mettre plusieurs secondes à s'allumer, vous risquez ainsi de ne pas entendre les premières mesures de la première chanson.

Mise en marche automatique

Si vous lancez la lecture de l'iPod lorsque l'Ampli-tuner AV est en veille, l'Ampli-tuner AV s'allume automatiquement et sélectionne votre iPod comme source d'entrée.

Changement direct

Si vous lancez la lecture de l'iPod alors que vous écoutez une autre source d'entrée, l'Ampli-tuner AV sélectionne automatiquement votre iPod comme source d'entrée.

Utilisation de la télécommande de l'Ampli-tuner AV

Vous pouvez utiliser la télécommande de l'Ampli-tuner AV pour commander les fonctions de base de l'iPod (→ 53).

■ Remarques concernant le fonctionnement

- La fonctionnalité dépend du modèle et de la génération de votre iPod.
- Avant de sélectionner une autre source d'entrée, arrêtez la lecture de l'iPod pour éviter que l'Ampli-tuner AV ne sélectionne par erreur l'iPod comme source d'entrée.
- Si des accessoires sont branchés à votre iPod, l'Ampli-tuner AV peut ne pas être en mesure de sélectionner correctement la source d'entrée.
- Lorsque vous connectez la station d'accueil UP-A1 Dock au tuner radio UP-HT1 avec AUTO sélectionné via le sélecteur de mode, vous pouvez commuter les sources d'entrée entre la station d'accueil UP-A1 et le tuner en appuyant à plusieurs reprises sur **PORT** sur le panneau avant.
- Lorsque votre iPod est dans la station d'accueil UP-A1, sa commande de volume n'a aucun effet. Si vous réglez la commande du volume sur votre iPod alors qu'il se trouve dans la station d'accueil UP-A1, assurez-vous que le volume n'est pas trop élevé avant de rebrancher votre casque.
- La fonction de mise en marche automatique ne fonctionnera pas si vous réglez votre iPod sur une station d'accueil de la UP-A1 en cours de lecture.
- Lorsque la Zone 2 est activée, vous ne pouvez pas utiliser les fonctions de mise en marche automatique ou de changement direct.
- Ne coupez pas l'alimentation tant que l'iPod est encore raccordé à cet appareil via la station d'accueil UP-A1.
- Configurez votre iPod dans la station d'accueil UP-A1 après que l'Ampli-tuner AV s'est allumé.

■ Utilisation du réveil de votre iPod

Vous pouvez utiliser le réveil de votre iPod pour mettre automatiquement en marche votre iPod et l'Ampli-tuner AV à une heure spécifiée. La source d'entrée de l'Ampli-tuner AV passe automatiquement sur le sélecteur **PORT**.

Remarque

- Pour utiliser cette fonction, votre iPod doit être dans la station d'accueil UP-A1 et celle-ci doit être branchée à l'Ampli-tuner AV.
- Cette fonction est active uniquement avec le mode Standard (→ 54).
- Lorsque vous utilisez cette fonction, veillez à régler la commande de volume de l'Ampli-tuner AV à un niveau adapté.
- Lorsque la Zone 2 est activée, vous ne pouvez pas utiliser cette fonction.
- Vous ne pouvez pas utiliser cette fonction pour des effets sonores sur votre iPod.

■ Chargement de la batterie de votre iPod

La station d'accueil UP-A1 charge la batterie de votre iPod lorsque celui-ci est placé dans la station qui est branchée à la prise **UNIVERSAL PORT** de l'Ampli-tuner AV. Lorsque votre iPod est dans la station d'accueil UP-A1, sa batterie est chargée lorsque l'Ampli-tuner AV est réglé sur « Activé » ou « Veille ».

Remarque

- Quand une station d'accueil UP-A1 avec un iPod inséré est branchée, la consommation en mode veille augmente légèrement.

■ Messages d'état

• PORT Reading

L'Ampli-tuner AV contrôle la connexion avec la station d'accueil.

• PORT Not Support

L'Ampli-tuner AV n'est pas compatible avec la station d'accueil branchée.

• PORT UP-A1

La station d'accueil UP-A1 est connectée.

Remarque

- L'Ampli-tuner AV affiche le message « **UP-A1** » pendant plusieurs secondes après avoir reconnu la station d'accueil UP-A1.
- Si le message d'état ne s'affiche pas sur l'écran de l'Ampli-tuner AV, vérifiez la connexion avec votre iPod.

Station d'accueil RI

Grâce à la station d'accueil RI, vous pouvez facilement lire de la musique enregistrée sur votre iPod Apple via l'Ampli-tuner AV et profiter d'un son extraordinaire, ainsi que regarder des diaporamas et des vidéos de l'iPod sur votre téléviseur. En outre, l'affichage à l'écran (OSD) vous permet d'afficher, de parcourir et de sélectionner le contenu de votre iPod sur votre téléviseur, et grâce à la télécommande fourni, vous êtes en mesure de commander votre iPod via le confort de votre canapé. Vous pouvez même utiliser la télécommande de l'Ampli-tuner AV pour actionner votre iPod.

Remarque

- Saisissez le code de télécommande approprié avant d'utiliser la télécommande de l'Ampli-tuner AV pour la première fois (consultez → 56).
- Raccordez la station d'accueil RI à l'Ampli-tuner AV au moyen d'un câble **RI** (→ 51).
- Réglez le commutateur RI MODE de la station d'accueil RI sur « **HDD** » ou « **HDD/DOCK** ».
- Réglez le paramètre Affichage d'entrée de l'Ampli-tuner AV sur « **DOCK** » (→ 22).

■ Fonction du système

Système activé

Lorsque vous allumez l'Ampli-tuner AV, la station d'accueil RI et l'iPod s'allument automatiquement. En outre, lorsque, la station d'accueil RI et l'iPod sont allumés, il est possible d'allumer l'Ampli-tuner AV en appuyant sur **ON/STANDBY**.

Mise en marche automatique

Si vous appuyez sur ► de la télécommande alors que l'Ampli-tuner AV est en veille, l'Ampli-tuner AV s'allume automatiquement et sélectionne votre iPod comme source d'entrée, et ce dernier commence la lecture.

Changement direct

Si vous lancez la lecture de l'iPod alors que vous écoutez une autre source d'entrée, l'Ampli-tuner AV sélectionne automatiquement l'entrée à laquelle la station d'accueil RI sont raccordés.

Utilisation de la télécommande de l'Ampli-tuner AV

Vous pouvez utiliser la télécommande de l'Ampli-tuner AV pour commander les fonctions de base de l'iPod.

Utilisation du réveil de votre iPod

Si vous utilisez la fonction d'alarme de votre iPod pour démarrer la lecture, l'Ampli-tuner AV s'allume automatiquement à l'heure spécifiée et sélectionne votre iPod comme source d'entrée.

Remarque

- Les opérations liées ne fonctionnent pas avec la lecture de vidéo ou lorsque l'alarme est réglée pour lire un son.
- Si vous utilisez votre iPod avec d'autres accessoires, il est possible que la détection de lecture de l'iPod ne fonctionne pas.
- Cette fonction est active uniquement avec le mode Standard (→ 54).

■ Remarques concernant le fonctionnement

- Utilisez la commande de volume de l'Ampli-tuner AV pour ajuster le volume de la lecture.
- Lorsque votre iPod est dans RI Dock, sa commande de volume n'a aucun effet. Si vous réglez la commande du volume sur votre iPod alors qu'il se trouve dans la station d'accueil UP-A1, assurez-vous que le volume n'est pas trop élevé avant de rebrancher votre casque.

Remarque

- Avec la 5e génération d'iPod et l'iPod nano, la molette à cliquer est désactivée pendant la lecture.

Commande de votre iPod

En appuyant sur **REMOTE MODE** qui est pré-programmé avec le code de télécommande de votre station d'accueil, vous pouvez contrôler l'iPod placé sur votre station d'accueil.

Pour toute information complémentaire sur la saisie des codes de télécommande, consultez « Saisie des codes de télécommande préprogrammés » (→ 56).

Consultez le manuel d'instructions de la station d'accueil pour toute information complémentaire.

■ Station d'accueil UP-A1

PORT est pré-programmé avec le code de télécommande permettant de contrôler une station d'accueil branchée au connecteur du port universel.

Vous pouvez commander votre iPod quand « **PORT** » est sélectionné comme source d'entrée.

Sans la commande RI

Vous devez tout d'abord saisir un code de télécommande **82990** (→ 56).

■ Station d'accueil RI

- Réglez le commutateur RI MODE de la station d'accueil RI sur « **HDD** » ou « **HDD/DOCK** ».
- **ON/STANDBY** peut ne pas fonctionner avec un code de télécommande (sans **RI**). Dans ce cas, effectuez une connexion **RI** et saisissez le code de télécommande **81993** (avec **RI**).

Avec la commande RI

Dans ce cas, effectuez une connexion **RI** et saisissez le code de télécommande **81993** (avec **RI**).

- Réglez le paramètre Affichage d'entrée de l'Ampli-tuner AV sur « **DOCK** » (→ 22).

Appuyez tout d'abord sur le bouton **REMOTE MODE** correspondant.

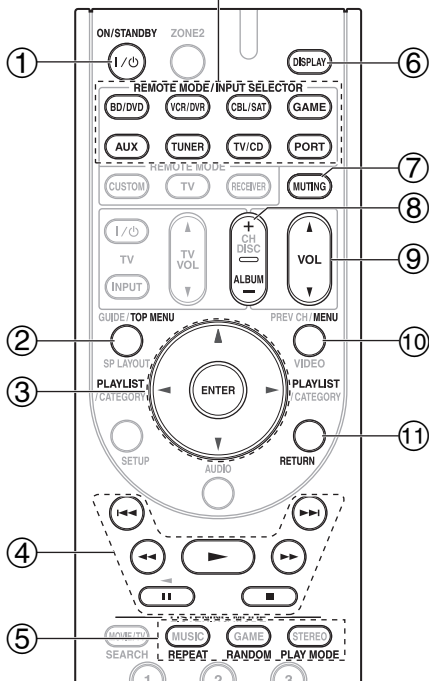

✓ : Boutons disponibles

| Boutons | Station d'accueil Onkyo | RI Station d'accueil |
|------------------------------|-------------------------|----------------------|
| | Station d'accueil UP-A1 | |
| ① ON/STANDBY I/O | | ✓ ¹ |
| ② TOP MENU | | ✓ ⁵ |
| ③ ▲/▼/◀/▶ ENTER | ✓ | ✓ |
| PLAYLIST ◀/▶ | ✓ ^{*3} | ✓ |
| ④ ▶, , ■, ◀◀, ▶▶, ◀◀◀, ▶▶▶ | ✓ | ✓ |
| ⑤ REPEAT | ✓ | ✓ |
| RANDOM | ✓ | ✓ |
| PLAY MODE | ✓ ^{*4} | ✓ ^{*4} |
| ⑥ DISPLAY ^{*6} | ✓ ^{*2} | ✓ |
| ⑦ MUTING | ✓ | ✓ |
| ⑧ ALBUM +/- | ✓ | ✓ |
| ⑨ VOL ▲/▼ | ✓ | ✓ |
| ⑩ MENU | | ✓ |
| ⑪ RETURN | ✓ | |

- Selon les modèles, générations et stations d'accueil RI pour iPod, certains boutons peuvent ne pas fonctionner comme prévu.
- Pour plus de détails concernant le fonctionnement de l'iPod, consultez le manuel d'instructions de la station d'accueil RI.
- ^{*1} Cette touche ne permet pas d'éteindre ou d'allumer la station d'accueil IR Onkyo DS-A2 ou DS-A2X. Il se peut que votre iPod ne réagisse pas la première fois que vous pressez ce bouton. Dans ce cas, pressez à nouveau le bouton. Cela est dû au fait que la télécommande transmet les commandes de mise sous tension et de mise en veille alternativement. Ainsi, si votre iPod est déjà allumé, il le reste lorsque votre télécommande transmet la commande de mise sous tension. De même, si votre iPod est déjà éteint, il le reste lorsque la télécommande transmet la commande d'extinction.
- ^{*2} Appuyez **DISPLAY** pour modifier les modes suivants :
 - Mode standard**
Rien n'est affiché sur votre téléviseur et vous pouvez naviguer et sélectionner les contenus désirés en utilisant l'écran de votre modèle d'iPod. Seul ce mode peut lire la vidéo.
 - Mode Étendu (musique)**
Les listes de lecture (artistes, albums, chansons, etc.) s'affichent sur votre téléviseur et vous pouvez naviguer et sélectionner la musique désirée tout en regardant le téléviseur.
 - Mode Étendu (vidéo)**
Les listes de lecture (films, clip vidéo, émissions de télévision, podcasts vidéo ou locations) s'affichent sur votre téléviseur et vous pouvez naviguer et sélectionner la vidéo désirée tout en regardant le téléviseur.
- ^{*3} En mode Étendu (voir ^{*2}), **PLAYLIST** est utilisé comme bouton de saut de page. En modes page, vous pouvez localiser rapidement vos morceaux préférés, même si vos listes de morceaux, d'artistes, etc sont très longues.
- ^{*4} **Mode reprise**
Avec la fonction reprise, vous pouvez reprendre la lecture du morceau lu lorsque vous avez retiré votre iPod de la station d'accueil RI ou sélectionné le mode Standard.
- ^{*5} **TOP MENU** fonctionne comme un bouton Mode lorsqu'il est utilisé avec une station d'accueil DS-A2 RI.
- ^{*6} **DISPLAY** permet d'activer le rétro-éclairage pendant 30 secondes.

Remarque

- En mode Étendu (voir ^{*2}), la lecture continuera même si l'Ampli-tuner AV est éteint.
- En mode Étendu (voir ^{*2}), vous ne pouvez pas faire fonctionner votre iPod directement.
- En mode Étendu (voir ^{*2}), l'acquisition des contenus peut prendre quelques minutes.
- En mode Étendu (voir ^{*2}), les contenus vidéo ne peuvent être affichés sur votre téléviseur.

Commande d'autres appareils

Vous pouvez utiliser la télécommande du Ampli-tuner AV (réf. RC-764M) pour contrôler vos autres appareils AV, y compris ceux de marque différente. Cette section explique comment saisir le code de télécommande (la valeur par défaut est soulignée) d'un appareil que vous souhaitez contrôler : Lecteur DVD, téléviseur, CD, etc.

Codes de télécommande préprogrammés

Les **REMOTE MODE** suivants sont préprogrammés au moyen de codes de télécommande permettant de commander les appareils figurant dans la liste. Vous n'avez pas besoin de saisir de code de télécommande pour commander ces appareils.

Pour toute information complémentaire sur la commande de ces appareils, consultez les pages indiquées.

BD/DVD Lecteur Blu-ray Onkyo (→ 57)

TV/CD Lecteur CD Onkyo (→ 57)

PORT Pour port universel Onkyo (→ 53)

Recherche d'un code de télécommande

Vous pouvez rechercher le code de télécommande approprié dans le menu de configuration OSD.

Remarque

- Ce réglage ne peut être effectué qu'à partir du Menu de configuration OSD.

Menu principal Remote Controller Setup

1 Appuyez sur RECEIVER, puis SETUP.

Le menu principal apparaît sur l'écran.

2 Utilisez ▲/▼ pour sélectionner « Remote Controller Setup », puis appuyez sur ENTER.

Le menu « Remote Controller Setup » apparaît.

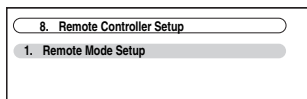

3 Appuyez sur ENTER.

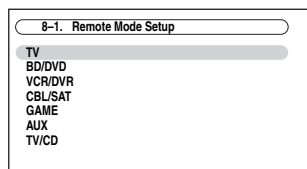

4 Utilisez ▲/▼ pour sélectionner le mode à distance, puis appuyez sur ENTER.

Le menu de sélection de catégorie apparaît.

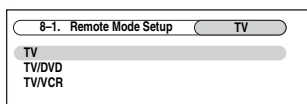

5 Utilisez ▲/▼ pour sélectionner une catégorie, puis appuyez sur ENTER.

L'écran de saisie de la marque apparaît.

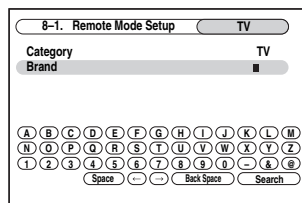

6 Utilisez ▲/▼/◀/▶ pour sélectionner un caractère, puis appuyez sur ENTER.

Répétez cette étape pour les trois premiers caractères du nom de la marque.

Lorsque vous avez saisi le troisième caractère, sélectionnez « Search », puis appuyez sur ENTER.

Une fois la recherche terminée, une liste de marques apparaît.

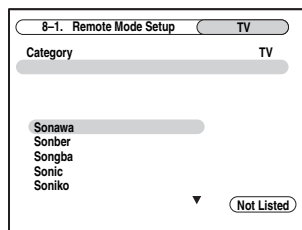

Si vous ne trouvez pas la marque que vous cherchez :

Utilisez ▶ pour sélectionner « Not Listed », puis appuyez sur ENTER.

L'écran de saisie de la marque apparaît.

7 Utilisez ▲/▼ pour sélectionner une marque, puis appuyez sur ENTER.

Une fois la recherche terminée, un code de télécommande ainsi que la procédure de saisie apparaissent. Essayez ce code.

Code de télécommande
(Nombre de résultats de recherche)

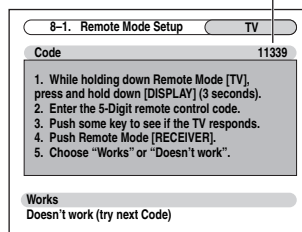

8 Si vous pouvez commander un appareil, utilisez ▲/▼ pour sélectionner « Works », puis appuyez sur ENTER.

Le menu « Remote Mode Setup » apparaît.

Si vous ne pouvez pas commander un appareil, utilisez ▲/▼ pour sélectionner « Doesn't work (try next code) », puis appuyez sur ENTER.

Le code suivant apparaît.

Saisie des codes de télécommande préprogrammés

Vous devrez saisir un code pour chacun des appareils que vous souhaitez commander.

1 Recherchez le code de télécommande approprié dans la liste des Codes de télécommandes.

Les codes sont classés par catégorie (ex. : lecteur DVD, téléviseur, etc.).

2 Tout en maintenant enfoncé **REMOTE MODE** pour lequel vous souhaitez associer un code, pressez et maintenez enfoncé **DISPLAY** pendant environ 3 secondes.

Le témoin Remote s'allume.

Remarque

- Aucun code de télécommande ne peut être entré pour **RECEIVER** et **ZONE 2**.
- Seul les code de télécommande de téléviseurs peuvent être entrés pour **TV**.
- À l'exception de **RECEIVER**, **TV** et **ZONE 2**, vous pouvez entrer des codes de télécommande de n'importe quelle catégorie pour **REMOTE MODE**. Cependant, ces boutons font également office de bouton de sélecteur d'entrée (→ 20) : par conséquent, choisissez **REMOTE MODE** correspondant à l'entrée à laquelle vous souhaitez raccorder votre appareil. Par exemple, si vous raccordez votre lecteur CD à l'entrée CD, choisissez **TV/CD** lorsque vous saisissez le code de télécommande.

3 Vous disposez de 30 secondes pour saisir le code de télécommande à cinq chiffres à l'aide des boutons numérotés.

Le témoin Remote clignote deux fois.

Si le code de télécommande n'a pas été saisi correctement, le témoin Remote ne clignote qu'une seule fois.

Remarque

- Les codes de télécommande fournis sont corrects au moment de l'impression de la liste, mais ils sont susceptibles d'être modifiés.

Codes de télécommande pour les appareils Onkyo raccordés via **RI**

Les appareils Onkyo raccordés via **RI** se commandent en pointant la télécommande vers l'Ampli-tuner AV, et non vers l'appareil. Cela vous permet de commander des appareils qui ne sont pas visibles (rangés dans un meuble, par exemple).

1 Assurez-vous que l'appareil Onkyo est raccordé à l'aide d'un câble **RI** et d'un câble audio analogique (RCA).

Consultez « Raccordement d'appareils Onkyo **RI** » pour toute information complémentaire (→ 17).

2 Saisissez le code de télécommande approprié pour **REMOTE MODE**.

- **BD/DVD**
 - ▶ **31612**:
Lecteur DVD Onkyo avec **RI**
- **TV/CD**
 - ▶ **71327**:
Lecteur CD Onkyo avec **RI**
 - ▶ **42157**:
Platine à cassette Onkyo avec **RI**
- **PORT**
 - ▶ **81993**:
Station d'accueil Onkyo

Consultez la section précédente pour savoir comment saisir les codes de télécommande.

Remarque

- Lorsque vous utilisez une platine à cassette raccordée via **RI**, appuyez et maintenez enfoncé **TV/CD** pour commuter sur **TAPE**.

3 Appuyez sur **REMOTE MODE**, pointez la télécommande vers l'Ampli-tuner AV et faites fonctionner l'appareil.

Si vous souhaitez contrôler un appareil Onkyo en pointant la télécommande directement vers ce dernier ou si vous souhaitez contrôler un appareil Onkyo qui n'est pas raccordé via **RI**, utilisez les codes de télécommande suivants :

- **BD/DVD**
 - ▶ **30627**:
Lecteur DVD Onkyo sans **RI**
- **TV/CD**
 - ▶ **71817**:
Lecteur CD Onkyo sans **RI**
 - ▶ **11807**:
Téléviseur Onkyo

Si vous souhaitez commander un appareil Onkyo en pointant directement la télécommande vers celui-ci, utilisez les codes de télécommande ci-dessous :

- ▶ **32900**:
Lecteur Blu-ray Onkyo
- ▶ **32901**:
Lecteur HD-DVD Onkyo
- ▶ **70868**:
Enregistreur de MD Onkyo
- ▶ **71323**:
Graveur de CD Onkyo
- ▶ **82990**:
Station d'accueil Onkyo

Remarque

- Si vous raccordez une platne à cassette à la prise **TV/CD IN**, ou une station d'accueil RI aux prises **TV/CD IN**, **VCR/DVR IN** ou **GAME IN**, pour que **RI** fonctionne correctement, vous devez régler l'affichage d'entrée de manière appropriée (→ 22).

Réinitialisation des boutons de REMOTE MODE

Vous pouvez réinitialiser un **REMOTE MODE** en lui réaffectant son code de télécommande par défaut.

1 Tout en maintenant enfoncé le bouton **REMOTE MODE** que vous souhaitez initialiser, maintenez enfoncé **AUDIO** jusqu'à ce que le témoin Remote s'allume (au bout d'environ 3 secondes).

2 Patientez 30 secondes, puis appuyez de nouveau sur **REMOTE MODE**.

Le témoin Remote clignote deux fois, ce qui indique que la touche a été réinitialisée.

Chaque bouton **REMOTE MODE** est préprogrammé avec un code de télécommande. Lorsqu'un bouton est réinitialisé, son code préprogrammé est rétabli.

Réinitialisation de la télécommande

Vous pouvez réinitialiser la télécommande et rétablir ses réglages par défaut.

1 Tout en maintenant enfoncé le bouton **RECEIVER**, maintenez enfoncé le bouton **AUDIO** jusqu'à ce que le témoin Remote s'allume (au bout d'environ 3 secondes).

2 Patientez 30 secondes, puis appuyez de nouveau sur **RECEIVER**.

Le témoin Remote clignote deux fois, ce qui indique que la télécommande a été réinitialisée.

Commande d'autres appareils

En appuyant sur le bouton **REMOTE MODE** préprogrammé avec le code de télécommande de votre appareil, vous pouvez commander votre appareil comme indiquée ci-dessous.

Pour toute information complémentaire sur la saisie des codes de télécommande des différents appareils, consultez « Saisie des codes de télécommande préprogrammés » (→ 56).

Commande d'un téléviseur

TV est préprogrammé avec le code de télécommande permettant de contrôler un téléviseur compatible **RIHD***1 (limité à certains modèles). Le téléviseur doit être capable de recevoir les signaux de la télécommande via une liaison **RIHD** et il doit être raccordé à l'Ampli-tuner AV via une connexion HDMI. Si la commande de votre téléviseur via **RIHD** ne fonctionne pas très bien, programmez le code de télécommande de votre téléviseur dans **TV** et utilisez la télécommande de votre téléviseur pour commander ce dernier.

Commande d'un lecteur Blu-ray/DVD, HD DVD ou d'un graveur DVD

BD/DVD est préprogrammé avec le code de télécommande permettant de contrôler un appareil compatible **RIHD***1 (limité à certains modèles). L'appareil doit être capable de recevoir les signaux de la télécommande via une liaison **RIHD** et il doit être raccordé à l'Ampli-tuner AV via une connexion HDMI.

*1 Le **RIHD** pris en charge par l'Ampli-tuner AV est la fonction de commande du système CEC de la norme HDMI.

Appuyez tout d'abord sur le bouton **REMOTE MODE** correspondant.

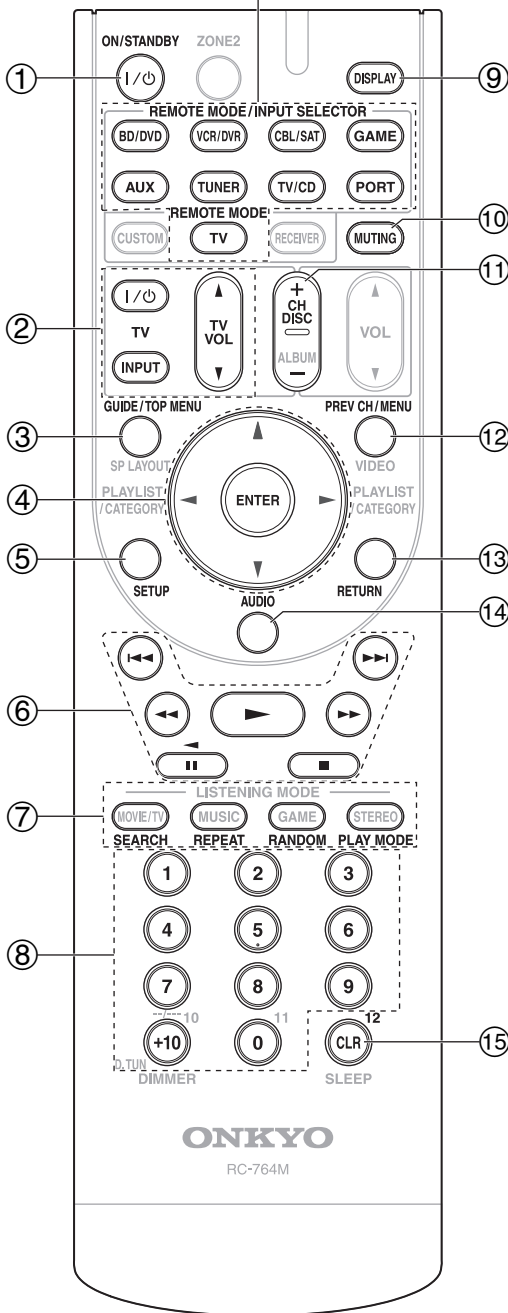

Remarque

- Avec certains appareils, certains boutons peuvent ne pas fonctionner comme prévu, voire ne pas fonctionner du tout.

✓ : Boutons disponibles

| Boutons | Appareils | | | | | | | | | |
|---|-------------------|----------------------------|-----------------|----------------|------------------------|--------------------|----------------|--------------------------|--------------------|--------------------|
| | TV | Lecteur DVD/graveur de DVD | Lecteur Blu-ray | Lecteur HD DVD | Magnétoscope numérique | Décodeur satellite | Décodeur câble | Lecteur CD/graveur de CD | Enregistreur de MD | Platine à cassette |
| ① ON/STANDBY I/⏻ | ✓ | ✓ | ✓ | ✓ | ✓ | ✓ | ✓ | ✓ | ✓ | ✓ |
| ② I/⏻, INPUT, TV VOL ▲/▼ | ✓ | | | | | | | | | |
| ③ GUIDE TOP MENU | ✓ | | | | ✓ | ✓ | | | | |
| ④ ▲/▼/◀/▶ ENTER | ✓ | ✓ | | | ✓ | ✓ | | ✓ | | |
| ⑤ SETUP | ✓ | ✓ | | | ✓ | ✓ | | ✓ | | |
| ⑥ ▶, ⏸, ■, ◀, ▶, ▶▶, ◀◀, ▶▶▶ | ✓ ^{*1} | ✓ | | | ✓ | ✓ | | ✓ | | ✓ ^{*3} |
| ⑦ SEARCH REPEAT RANDOM PLAY MODE | ✓ ^{*1*2} | ✓ ^{*1} | ✓ ^{*2} | | | ✓ ^{*2} | | ✓ | | ✓ |
| ⑧ Numéro : 1 à 9, 0 | ✓ | ✓ | | | ✓ | ✓ | | ✓ | | ✓ |
| Numéro : +10 | ✓ ^{*1} | ✓ ^{*1} | | | ✓ | ✓ | | ✓ | | |
| ⑨ DISPLAY | ✓ | ✓ | | | ✓ | ✓ | | ✓ | | |
| ⑩ MUTING | ✓ | ✓ | | | ✓ | ✓ | | ✓ | | ✓ |
| ⑪ CH +/- DISC +/- | ✓ | | | | ✓ | ✓ | | | | |
| ⑫ PREV CH MENU | ✓ | | | | | ✓ | | ✓ | | |
| ⑬ RETURN | ✓ | ✓ | | | ✓ | ✓ | | ✓ | | |
| ⑭ AUDIO | ✓ ^{*1} | ✓ ^{*1} | | | | ✓ | | | | |
| ⑮ CLR | ✓ | ✓ | | | ✓ | ✓ | | ✓ | | |

*1 La fonction **RIHD** n'est pas prise en charge. Le **RIHD** pris en charge par l'Ampli-tuner AV est la fonction de commande du système CEC de la norme HDMI.

*2 Ces boutons fonctionnent comme les boutons de couleur ou les boutons A, B, C, D.

*3 **⏸** (Pause) fonctionne comme une lecture en arrière.

Remarque

- Consultez « Commande de votre iPod » à propos de l'utilisation d'un iPod (→ 53).

Dépannage

Si vous rencontrez un problème lors de l'utilisation de l'Ampli-tuner AV, recherchez la solution dans cette section. Si vous ne pouvez pas résoudre vous-même le problème, contactez votre revendeur Onkyo.

Si vous ne pouvez pas résoudre vous-même le problème, essayez de réinitialiser l'Ampli-tuner AV avant de contacter votre revendeur Onkyo.

Pour réinitialiser l'Ampli-tuner AV à ses réglages d'usine, allumez-le et, tout en maintenant le bouton VCR/DVR enfoncé, appuyez sur ON/STANDBY.

« Clear » sera affiché et l'Ampli-tuner AV passera en mode veille.



La réinitialisation de l'Ampli-tuner AV supprimera vos stations de radio préréglées et vos paramètres personnalisés.

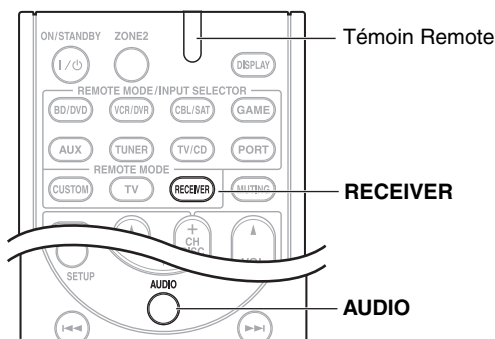

Pour réinitialiser la télécommande à ses valeurs par défaut, tout en maintenant enfoncé le bouton **RECEIVER**, maintenez enfoncé le bouton **AUDIO** jusqu'à ce que le témoin Remote s'allume (au bout d'environ 3 secondes). Appuyez de nouveau sur **RECEIVER** dans les 30 secondes.

Les menus de configuration OSD apparaissent uniquement si le téléviseur est branché sur la sortie **HDMI OUT**. Si votre téléviseur est branché sur la sortie **MONITOR OUT V** ou à la sortie **COMPONENT VIDEO OUT**, utilisez l'affichage de l'Ampli-tuner AV lorsque vous modifiez les paramètres.

Alimentation

■ L'Ampli-tuner AV ne s'allume pas

Assurez-vous que le cordon d'alimentation est bien branché sur la prise murale. —

Débranchez le cordon d'alimentation de la prise murale, attendez 5 secondes au moins, puis rebranchez-le. —

■ L'indicateur STANDBY clignote en rouge

Le circuit de protection a été activé. Débranchez immédiatement le cordon d'alimentation de la prise murale. Débranchez tous les câbles des enceintes et des sources d'entrée, et laissez le cordon d'alimentation de l'Ampli-tuner AV débranché pendant 1 heure. Ensuite, rebranchez le cordon d'alimentation et réglez le volume au maximum. Si l'Ampli-tuner AV reste allumé, réglez le volume au minimum, débranchez le cordon d'alimentation, et rebranchez les enceintes et les sources d'entrée. Si l'Ampli-tuner AV s'éteint lorsque vous réglez le volume au maximum, débranchez le cordon d'alimentation et contactez votre revendeur Onkyo. —

Audio

■ Aucun son n'est reproduit, ou le son très faible

Assurez-vous que la source d'entrée numérique a bien été sélectionnée. **35**

Assurez-vous que toutes les fiches de branchement audio sont enfoncées complètement. **14**

Assurez-vous que les entrées et les sorties de tous les appareils sont branchées correctement. **15-17**

Assurez-vous que la polarité des câbles d'enceinte est correcte, et que les fils dénudés sont en contact avec la partie métallique de chaque borne d'enceinte. **11**

Assurez-vous que la source d'entrée a bien été sélectionnée. **20**

Assurez-vous que les câbles d'enceinte ne sont pas en court-circuit. **11**

Vérifiez le réglage du volume. L'Ampli-tuner AV est conçu pour vous faire profiter des joies du home-cinéma. Il est doté d'une large plage de volume pouvant être réglée avec précision. —

Si le témoin **MUTING** est affiché à l'écran, appuyez sur le bouton **MUTING** de la télécommande pour désactiver la fonction de coupure de l'Ampli-tuner AV. **21**

Lorsque des écouteurs sont branchés sur la prise **PHONES**, aucun son n'est restitué par les enceintes. **22**

Si aucun son n'est restitué par un lecteur DVD branché sur l'entrée **HDMI IN**, vérifiez les paramètres de sortie du lecteur DVD, en veillant à sélectionner un format audio pris en charge. —

Vérifiez les paramètres de sortie audio numérique de l'appareil branché. Sur certaines consoles de jeu, comme celles prenant en charge les DVD, le paramètre est désactivé par défaut. —

Avec certains DVD-vidéo, vous devez sélectionner un format de sortie audio dans un menu. —

Si votre platine disques utilise une cellule à bobines mobiles, vous devez brancher un préamplificateur ou un transformateur. —

Assurez-vous qu'aucun câble de branchement n'est plié, torsadé, ou endommagé. —

Tous les modes d'écoute n'utilisent pas l'ensemble des enceintes. **29**

Indiquez les distances des enceintes et réglez le niveau sonore de chaque enceinte. **37**

Assurez-vous que le microphone de configuration des enceintes n'est plus branché. —

Le format du signal d'entrée est réglé sur **PCM** ou **DTS**. Réglez-le sur **Auto**. **47**

■ Seuls les enceintes avant reproduisent un son

Lorsque le mode d'écoute Stereo ou Mono est sélectionné, seules les enceintes avant et le subwoofer reproduisent un son. —

Vérifiez la configuration des enceintes. **36**

■ Seule l'enceinte centrale reproduit un son

Si vous utilisez le mode d'écoute Dolby Pro Logic IIx Movie, Dolby Pro Logic IIx Music, ou Dolby Pro Logic IIx Game avec une source en mono, comme une station de radio AM ou un programme télévisé en mono, le son est concentré dans l'enceinte centrale. —

Assurez-vous que les enceintes sont configurées correctement. **36**

■ Les enceintes surround ne reproduisent aucun son

Lorsque le mode d'écoute T-D (Theater-Dimensional), Stereo, ou Mono est sélectionné, les enceintes surround ne restituent aucun son. —

En fonction de la source et du mode d'écoute sélectionné, il est possible que peu de sons soient reproduits par les enceintes surround. Essayez de sélectionner un autre mode d'écoute. —

Assurez-vous que les enceintes sont configurées correctement. **36**

■ L'enceinte centrale ne reproduit aucun son

Lorsque le mode d'écoute Stereo ou Mono est sélectionné, l'enceinte centrale ne reproduit aucun son. —

Assurez-vous que les enceintes sont configurées correctement. **36**

■ Les enceintes avant hautes et les enceintes surround arrière ne restituent aucun son

Selon le mode d'écoute sélectionné, il se peut qu'aucun son ne soit restitué par les enceintes avant hautes, avant larges et surround arrière. Sélectionnez un autre mode d'écoute. **29**

Avec certaines sources, le son restitué par les enceintes avant hautes, avant larges et les enceintes surround arrière peut être assez faible. —

Assurez-vous que les enceintes sont configurées correctement. **36**

Lorsque la zone 2 alimentée est utilisée, la lecture dans la pièce principale est réduite à un son 5.1 et les enceintes avant hautes, avant larges et les enceintes surround arrière ne restituent aucun son. **48**

■ Le subwoofer ne reproduit aucun son

Lorsque vous lisez des supports ne contenant aucune information concernant le canal chargé des effets LFE, le subwoofer ne reproduit aucun son. —

Assurez-vous que les enceintes sont configurées correctement. **36**

■ Certains formats de signal ne produisent aucun son

Vérifiez les paramètres de sortie audio numérique de l'appareil branché. Sur certaines consoles de jeu, comme celles prenant en charge les DVD, le paramètre est désactivé par défaut. —

Avec certains DVD-vidéo, vous devez sélectionner un format de sortie audio dans un menu. —

Certains modes d'écoute ne peuvent pas être sélectionnés avec certains signaux d'entrée. **29-32**

■ Il est impossible d'obtenir une écoute en 6.1/7.1

Si aucune enceinte surround arrière, avant large ou avant haute n'est branchée, ou si les enceintes de la zone 2 sont utilisées, l'écoute en 6.1/7.1 n'est pas possible. —

Vous ne pouvez pas toujours sélectionner tous les modes d'écoute, en fonction du nombre d'enceintes branchées. **29-32**

■ Le volume des enceintes ne peut pas être réglé comme souhaité (le volume ne peut pas être réglé sur 79)

Assurez-vous qu'un volume maximum n'a pas été défini. **43**

Si le volume sonore de chacune des enceintes a été réglé à des valeurs positives élevées, alors le volume principal maximum peut être réduit. Le niveau de volume de chacune des enceintes est réglé automatiquement après exécution de la fonction de correction de pièce et de configuration des enceintes Audyssey 2EQ®. **22, 37**

■ Un bruit parasite est audible

L'utilisation d'attaches de câbles pour attacher les câbles audio, les câbles des enceintes, etc. peut entraîner une dégradation des performances audio, aussi est-il déconseillé d'en utiliser. —

Un câble audio peut capter des interférences. Essayez de repositionner les câbles. —

■ La fonction Late Night ne fonctionne pas

Assurez-vous que le support source est bien en Dolby Digital, Dolby Digital Plus, et en Dolby TrueHD. **46**

■ À propos des signaux DTS

Lorsque le programme DTS se termine et que le train de bits DTS s'arrête, l'Ampli-tuner AV reste en mode d'écoute DTS et le témoin DTS reste allumé. Ceci permet d'éviter la génération de bruit lorsque vous utilisez les fonctions pause, avance rapide, ou retour rapide de votre lecteur. Si vous faites passer votre lecteur du mode DTS au mode PCM, vous pourriez ne pas entendre de son. L'Ampli-tuner AV ne passant pas d'un format à l'autre de façon immédiate : dans ce cas, arrêtez votre lecteur pendant 3 secondes environ, puis reprenez la lecture. —

Certains lecteurs CD et LD ne permettent pas de lire correctement les supports DTS, même si votre lecteur est branché à une entrée numérique de l'Ampli-tuner AV. Ceci est généralement dû au fait que le train de bits DTS a été traité (par exemple, le niveau de sortie, le taux d'échantillonnage, ou la distorsion de fréquence a changé), et l'Ampli-tuner AV ne le reconnaît plus comme étant un signal DTS authentique. Dans ce cas, un bruit pourrait se faire entendre. —

Lors de la lecture d'un programme DTS, l'utilisation des fonctions de pause, d'avance rapide, ou de retour rapide de votre lecteur peut produire un petit son audible. Il ne s'agit pas d'un problème de fonctionnement. —

■ Le début d'un signal audio reçu via l'entrée HDMI IN ne peut pas être entendu

Étant donné que le temps nécessaire à l'identification du format d'un signal HDMI est plus long que celui des autres signaux audio numériques, la sortie audio peut ne pas démarrer immédiatement. —

Vidéo

■ Il n'y a aucune image

- Assurez-vous que toutes les fiches de branchement vidéo sont enfoncées complètement. **14**
- Assurez-vous que chaque appareil vidéo est branché correctement. **15, 16, 51**
- Si votre téléviseur est branché sur la sortie **HDMI OUT**, sélectionnez le paramètre « - - - - » de la configuration de « **HDMI Setup** » pour regarder des programmes en vidéo composite, ainsi que des sources vidéo composantes. **34**
- Si la source vidéo est branchée sur l'entrée vidéo d'un appareil, vous devez affecter cette entrée à un sélecteur d'entrée et votre téléviseur doit être branché sur **HDMI OUT** ou sur **COMPONENT VIDEO MONITOR OUT**. **16, 34**
- Si la source vidéo est branchée sur une entrée vidéo composite, votre téléviseur doit être branché sur la sortie **HDMI OUT** ou la sortie vidéo composite correspondante. **16**
- Si la source vidéo est branchée sur une entrée HDMI, vous devez associer cette entrée à une touche de sélection d'entrée, et votre téléviseur doit être branché sur la sortie **HDMI OUT**. **15, 34**
- Sur votre téléviseur, assurez-vous que l'entrée vidéo à laquelle l'Ampli-tuner AV est branché est bien sélectionnée. —

■ Aucune image provenant d'une source branchée sur l'entrée HDMI IN n'est reproduite

- L'utilisation d'un adaptateur HDMI vers DVI ne garantit un fonctionnement fiable. De plus, les signaux vidéo provenant d'un ordinateur ne sont pas garantis. **65**
- Quand la résolution est réglée sur une résolution non prise en charge par le téléviseur, aucune vidéo n'est transmise par les sorties HDMI. **34**
- Si le message Erreur de résolution s'affiche sur l'écran de l'Ampli-tuner AV, ceci indique que votre téléviseur ne prend pas en charge la résolution vidéo actuelle, et vous devez donc sélectionner une autre résolution vidéo sur votre lecteur DVD. —

■ Les menus OSD ne s'affichent pas

- Sur votre téléviseur, assurez-vous que l'entrée vidéo à laquelle l'Ampli-tuner AV est branché est bien sélectionnée. —
- Lorsque l'Ampli-tuner AV n'est pas connecté à un téléviseur via HDMI, les menus OSD ne s'affichent pas. —

■ L'OSD n'apparaît pas

- En fonction du signal d'entrée, l'OSD immédiat peut ne pas apparaître lorsque le signal d'entrée provenant de **HDMI IN** est transmis à un appareil branché à la sortie **HDMI OUT**. **43**

Tuner

■ La réception est parasitée, la réception stéréo FM est parasitée, ou le témoin FM STEREO ne s'allume pas

- Déplacez votre antenne. —
- Éloignez l'Ampli-tuner AV de votre téléviseur ou de votre ordinateur. —
- Écoutez la station en mono. **25**
- Lorsque vous écoutez une station AM, l'utilisation de la télécommande peut créer un bruit. —
- Le passage de véhicules et d'avions à proximité peut créer des interférences. —
- Les murs en béton affaiblissent les signaux radio. —

Si aucune solution ne permet d'améliorer la réception, installez une antenne extérieure. —

Télécommande

■ La télécommande ne fonctionne pas

- Avant d'utiliser cet appareil, veuillez à appuyer sur **RECEIVER**. —
- Assurez-vous que les piles ont été insérées en respectant la polarité. **4**
- Insérez des piles neuves. N'insérez pas des piles de types différents et ne mélangez pas des piles neuves avec des piles usagées. **4**
- Assurez-vous que la télécommande n'est pas trop éloignée de l'Ampli-tuner AV, et que rien ne vient obstruer le signal entre la télécommande et le capteur de télécommande de l'Ampli-tuner AV. **4**
- Assurez-vous que l'Ampli-tuner AV n'est pas exposé à la lumière directe du soleil ou à un éclairage fluorescent. Déplacez-le si nécessaire. —
- Si l'Ampli-tuner AV est installé dans un meuble doté de portes en verre teinté, la télécommande peut ne pas fonctionner correctement lorsque les portes sont fermées. —
- Assurez-vous que vous avez sélectionné correctement le mode de la télécommande. **9, 57**
- Lors de l'utilisation de la télécommande pour contrôler les appareils audiovisuels d'autres fabricants, certains boutons peuvent ne pas fonctionner comme prévu. —
- Assurez-vous d'avoir entré le bon code de télécommande. **56**
- Assurez-vous que vous avez défini le même identifiant sur l'Ampli-tuner AV et sur la télécommande. **44**

■ Il est impossible de commander d'autres appareils

- S'il s'agit d'un appareil Onkyo, assurez-vous que le câble **RI** et que le câble audio analogique sont branchés correctement. L'utilisation seule d'un câble **RI** ne sera pas suffisante. **17**
- Assurez-vous que vous avez sélectionné correctement le mode de la télécommande. **9, 57**
- Si vous avez raccordé une platine à cassette à la prise à la prise **TV/CD IN**, ou une station d'accueil **RI** aux prises **TV/CD IN**, **GAME IN** ou **VCR/DVR IN**, pour que la télécommande fonctionne correctement, vous devez régler l'affichage. **22**
- Si vous ne pouvez pas faire fonctionner l'appareil, vous devrez entrer le code de télécommande approprié. **55**
- Pour commander un appareil d'un autre fabricant, pointez la télécommande vers celui-ci. **56**
- Pour commander un appareil Onkyo branché via le **RI**, pointez la télécommande vers l'Ampli-tuner AV. Assurez-vous d'avoir tout d'abord entré le code de télécommande approprié. **56**
- Pour commander un appareil Onkyo branché via le **RI**, pointez la télécommande vers l'appareil. Assurez-vous d'avoir tout d'abord entré le code de télécommande approprié. **56**
- Le code de télécommande entré peut être incorrect. Si plusieurs codes sont proposés, essayez-les tous. —

Station d'accueil UP-A1 pour iPod

■ Il n'y a aucun son

- Assurez-vous que votre iPod est effectivement en lecture. —
- Assurez-vous que votre iPod est introduit correctement dans la station d'accueil. —
- Assurez-vous que la station d'accueil de la UP-A1 est branchée à la prise **UNIVERSAL PORT** de l'Ampli-tuner AV. —
- Assurez-vous que l'Ampli-tuner AV est allumé, que la source d'entrée est sélectionnée correctement et que le volume n'est pas trop bas. —
- Assurez-vous que les fiches sont entièrement enfoncées. —
- Essayez de réinitialiser votre iPod. —

■ Il n'y a pas de vidéo

- Assurez-vous que le réglage TV OUT de votre iPod est sur On. —
- Assurez-vous que l'entrée est sélectionnée correctement sur votre téléviseur ou sur l'Ampli-tuner AV. —
- Certaines versions d'iPod ne transmettent pas de vidéo. —

■ La télécommande de l'Ampli-tuner AV ne commande pas votre iPod

- Assurez-vous que votre iPod est introduit correctement dans la station d'accueil. Si votre iPod est dans un étui, il risque de ne pas être connecté correctement à la station. Extrayez toujours l'iPod de son étui avant de l'introduire dans la station d'accueil. —
- L'iPod ne peut pas être utilisé quand il affiche le logo Apple. —
- Assurez-vous que vous avez sélectionné correctement le mode à distance. —
- Quand vous utilisez la télécommande de l'Ampli-tuner AV, pointez-la vers votre Ampli-tuner AV. —
- Lorsque vous connectez la station d'accueil UP-A1 Dock au tuner radio UP-HT1 avec AUTO sélectionné via le sélecteur de mode, vous pouvez commuter les sources d'entrée entre la station d'accueil UP-A1 et le tuner en appuyant à plusieurs reprises sur **PORT** sur le panneau avant. —
- Si vous ne pouvez toujours pas commander votre iPod, lancez la lecture en pressant le bouton de lecture de votre iPod. Le fonctionnement à distance devrait alors être possible. —
- Essayez de réinitialiser votre iPod. —
- En fonction de l'iPod, certains boutons peuvent ne pas fonctionner comme prévu. —

■ L'Ampli-tuner AV sélectionne sans prévenir votre iPod comme source d'entrée

- Mettez toujours en pause la lecture de l'iPod avant de sélectionner une autre source d'entrée. Si la lecture n'est pas en pause, la fonction de changement direct-rique de sélectionner par erreur votre iPod comme source d'entrée lors de la transition entre des morceaux. —

Enregistrement

■ Impossible d'enregistrer

- Assurez-vous que la bonne entrée est sélectionnée sur votre enregistreur. —
- Afin d'éviter que le signal ne fasse une boucle et n'endommage l'Ampli-tuner AV, les signaux d'entrée ne sont pas reproduits sur les sorties avec le même nom (**VCR/DVR IN** à **VCR/DVR OUT**). —

Zone 2

■ Il n'y a aucun son

- Seuls les périphériques branchés sur des entrées analogiques peuvent être lus dans la zone 2. —

■ Les enceintes de la zone 2 ne reproduisent aucun son

- La zone amplifiée 2 ne peut pas être utilisée si « **Speakers Type** » est réglé sur « **Bi-Amp** ». **35**
- Pour utiliser les enceintes de la zone 2, vous devez régler le paramètre « **Front High/Front Wide/Zone2** » sur « **Zone2** ». **49**

Autres problèmes

■ Le son change lorsque je branche mes écouteurs

- Lorsque vous branchez un casque, le mode d'écoute passe automatiquement sur Stereo, à moins qu'il ne soit déjà réglé sur Stereo, Mono ou Direct. —

■ La distance des enceintes ne peut pas être réglée comme souhaité

- Dans certains cas, il n'est pas possible de régler automatiquement des valeurs corrigées appropriées à l'utilisation au home-cinéma. —

■ Comment puis-je modifier la langue d'une source multiplexée ?

- Utilisez le paramètre « **Multiplex** » dans le menu « **Audio Adjust** » pour sélectionner l'option « **Main** » ou « **Sub** ». **37**

■ Les fonctions RI ne fonctionnent pas

- Pour utiliser la fonction **RI**, vous devez établir une connexion **RI** et une connexion audio analogique (RCA) entre l'appareil et l'Ampli-tuner AV, même s'ils sont raccordés par une liaison numérique. **17**

■ Les fonctions System On/Auto Power On et Direct Change ne fonctionnent pas pour des appareils branchés via RI

- Ces fonctions sont désactivées lorsque la zone 2 est activée. **17**

■ **Lors de l'exécution de la « Correction de pièce et configuration des enceintes Audyssey 2EQ® », les mesures échouent et le message « Ambient noise is too high. » s'affiche.**

Ceci peut être causé par un mauvais fonctionnement — d'une enceinte. Assurez-vous que l'enceinte reproduit des sons normaux.

■ **Les paramètres suivants peuvent être utilisés pour les entrées vidéo composite**

Vous devez utiliser les touches de l'appareil pour appliquer ces paramètres.

1. Appuyez sur **SETUP** tout en maintenant enfoncé le sélecteur d'entrée de la source d'entrée que vous souhaitez paramétrer.
2. Utilisez **◀/▶** pour procéder au réglage.
3. Appuyez sur le bouton du sélecteur d'entrée de la source d'entrée que vous voulez sélectionner lorsque vous avez terminé.

• **Atténuation de la vidéo**

Ce paramètre peut être sélectionné pour les entrées **BD/DVD, VCR/DVR, CBL/SAT, GAME, ou AUX.**

Si une console de jeu est branchée sur l'entrée vidéo composite, et si l'image n'est pas très claire, vous pouvez atténuer le gain.

Video ATT : OFF : (par défaut).

Video ATT : ON : le gain est réduit de 2 dB.

L'Ampli-tuner AV contient un micro-ordinateur permettant le traitement du signal et les fonctions de commande. Dans de très rares cas, de grandes interférences, un bruit causé par une source externe, ou l'électricité statique peuvent le bloquer. Dans le cas improbable où cela se produirait, débranchez le cordon d'alimentation de la prise murale, patientez au moins pendant 5 secondes, puis rebranchez-le.

Onkyo n'est pas responsable des dommages causés (comme les pénalités relatives à la location des CD) dus aux enregistrements ayant échoué du fait d'un mauvais fonctionnement de l'appareil. Avant d'enregistrer des données importantes, assurez-vous que le support sera enregistré correctement.

Avant de débrancher le cordon d'alimentation de la prise murale, mettez l'Ampli-tuner AV en veille.

Remarque importante concernant la lecture de vidéos

Le Ampli-tuner AV peut effectuer une conversion ascendante des sources vidéo composant et vidéo composite pour permettre leur affichage sur un téléviseur branché sur la sortie **HDMI OUT**. Cependant, si la qualité de l'image de la source est mauvaise, la conversion ascendante peut faire empirer la qualité de l'image ou bien même la faire disparaître.

Dans ce cas, suivez le procédé suivant:

1 Si la source vidéo est branchée sur une entrée vidéo composant, branchez votre téléviseur sur la sortie COMPONENT VIDEO OUT.

Si la source vidéo est branchée sur une entrée vidéo composite, branchez votre téléviseur sur la sortie **MONITOR OUT V**.

2 Sur le menu principal, sélectionnez « 1. Input/Output Assign », puis « 2. HDMI Input ». Sélectionnez la touche de sélection d'entrée adéquate, et associez-la à « - - - - » (→ 34).

3 Sur le menu principal, sélectionnez « 1. Input/Output Assign », puis « 3. Component Video Input » (→ 35):

Si la source vidéo est branchée sur la prise **COMPONENT VIDEO IN 1**, sélectionnez la touche de sélection d'entrée adéquate, et associez-la à « **IN1** ».

Si la source vidéo est branchée sur la prise **COMPONENT VIDEO IN 2**, sélectionnez la touche de sélection d'entrée adéquate, et associez-la à « **IN2** ».

Si la source vidéo est branchée sur l'entrée vidéo composite, sélectionnez la touche de sélection d'entrée adéquate, et associez-la à « - - - - ».

Caractéristiques techniques

Section amplificateur

Puissance de sortie nominale

Tous les canaux : **Puissance continue de 100 W minimum par canal, charges de 8 ohms, 2 canaux utilisant une fréquence de 20 Hz à 20 kHz, avec une distorsion harmonique totale maximale de 0,08 % (FTC)**
Puissance continue de 125 W minimum par canal, charges de 6 ohms, 2 canaux utilisant une fréquence de 1 kHz, avec une distorsion harmonique totale maximale de 0,1 % (FTC)
Puissance continue de 115 W minimum par canal, charges de 8 ohms, 2 canaux utilisant une fréquence de 1 kHz, avec une distorsion harmonique totale maximale de 0,7 % (FTC)

Puissance dynamique 240 W (3 Ω, avant)
210 W (4 Ω, avant)
120 W (8 Ω, avant)

DHT (Distorsion harmonique totale)
0,08 % (puissance nominale)

Facteur d'amortissement 60 (avant, 1 kHz, 8 Ω)

Sensibilité et impédance d'entrée
200 mV/47 kΩ (LINE)

Niveau et impédance de sortie
200 mV/2,2 kΩ (REC OUT)

Distorsion de fréquence
5 Hz - 100 kHz/+1 dB, -3 dB (DSP bypass)

Caractéristiques de la commande de la tonalité
±10 dB, 50 Hz (GRAVES)
±10 dB, 20 Hz (AIGUS)

Rapport signal-bruit 106 dB (LINE, IHF-A)

Impédance des enceintes
6 Ω - 16 Ω

Section vidéo

Sensibilité d'entrée/Niveau et impédance de sortie
1 V p-p/75 Ω (Composant Y)
0,7 V p-p/75 Ω (Composantes Pb/Cb, Pr/Cr)
1 V p-p/75 Ω (Composite)

Distorsion de fréquence de la vidéo composantes
5 Hz - 100 MHz/+0 dB, -3 dB

Section tuner

Plage de fréquences FM
87,5 MHz - 107,9 MHz

Plage de fréquences AM
530 kHz - 1 710 kHz

Stations programmables 40

Généralités

Alimentation CA 120 V, 60 Hz

Consommation 6,3 A

Consommation électrique en veille
0,2 W

Dimensions (L × H × P)
435 mm × 176 mm × 329 mm

Poids 11,5 kg

■ HDMI

Entrée IN 1, IN 2, IN 3, IN 4, IN 5, AUX INPUT

Sortie OUT

Tableau des résolutions vidéo

1080p

Format audio Dolby TrueHD, DTS Master Audio, DVD-Audio, DSD

Pris en charge 3D, Audio Return Channel, Deep Color, x.v.Color, LipSync, CEC

■ Entrées vidéo

Composantes IN 1, IN 2

Composite BD/DVD, VCR/DVR, CBL/SAT, GAME, AUX

■ Sorties vidéo

Composantes OUT

Composite MONITOR OUT, VCR/DVR OUT

■ Entrées audio

Numérique Optiques : 2
Coaxiales : 2

Analogique BD/DVD, VCR/DVR, CBL/SAT, GAME, TV/CD, AUX

■ Sorties audio

Analogique VCR/DVR, ZONE2 LINE OUT

Sorties preout subwoofer
2

Sorties enceintes Principales (L, R, C, SL, SR, SBL, SBR, FHL, FHR) + ZONE2 / Avant large (L, R)

Casque 1 (6,3 ø)

■ Autres problèmes

MIC 1

Port universel 1

RI 1

Les caractéristiques techniques et les fonctionnalités de cet appareil sont susceptibles d'être modifiées sans préavis.

À propos de l'interface HDMI

Conçue pour répondre à la demande accrue en programmes de télévision numérique, la norme HDMI (High Definition Multimedia Interface) est une nouvelle norme d'interface numérique permettant de raccorder des téléviseurs, des vidéo-projecteurs, des lecteurs Blu-ray/DVD, des décodeurs numériques et autres appareils vidéo. Jusqu'à présent, plusieurs câbles audio et vidéo différents étaient nécessaires pour raccorder des appareils audiovisuels. Avec la norme HDMI, un seul câble permet d'acheminer les signaux de commande, les signaux vidéo numériques et les signaux émis par un maximum de huit canaux audio numériques (PCM 2 can., audio numérique multicanaux et PCM multicanaux).

Le flux vidéo HDMI (signal vidéo) est compatible avec la norme DVI (Digital Visual Interface)*1 : les téléviseurs et les écrans dotés d'une entrée DVI peuvent donc être branchés au moyen d'un câble adaptateur HDMI/DVI. (Cela ne fonctionne pas avec tous les téléviseurs et écrans, auquel cas, aucune image n'apparaît.)

L'Ampli-tuner AV utilise le protocole HDCP (High-bandwidth Digital Content Protection)*2, de sorte que seuls les appareils compatibles pourront afficher l'image.

L'interface HDMI de l'Ampli-tuner AV repose sur les éléments suivants :

Audio Return Channel, 3D, x.v.Color, Deep Color, Lip Sync, DTS-HD Master Audio, DTS-HD High Resolution Audio, Dolby TrueHD, Dolby Digital Plus, DSD et PCM multicanal

Formats audio pris en charge

- PCM linéaire à deux canaux (32–192 kHz, 16/20/24 bits)
- PCM linéaire multicanaux (jusqu'à 7.1 can., 32–192 kHz, 16/20/24 bits)
- Train de bits (DSD, Dolby Digital, Dolby Digital Plus, Dolby TrueHD, DTS, DTS-HD High Resolution Audio, DTS-HD Master Audio)

Votre lecteur Blu-ray/DVD doit également prendre en charge la sortie HDMI des formats audio ci-dessus.

À propos de la protection des droits d'auteur

L'Ampli-tuner AV prend en charge la norme HDCP (High-bandwidth Digital Content Protection)*2, un système de protection des signaux vidéo numériques contre la copie. Les autres appareils connectés à l'Ampli-tuner AV via une liaison HDMI doivent également prendre en charge la norme HDCP.

*1 DVI (Digital Visual Interface) : norme d'interface d'affichage numérique développée par le DDWG*3 en 1999.

*2 HDCP (High-bandwidth Digital Content Protection) : technologie de cryptage vidéo développée par Intel pour les interfaces HDMI/DVI. Elle permet de protéger le contenu vidéo et nécessite un appareil compatible HDCP pour afficher les données vidéo cryptées.

*3 DDWG (Digital Display Working Group) : dirigé par Intel, Compaq, Fujitsu, Hewlett Packard, IBM, NEC et Silicon Image, l'objectif affiché de ce groupe d'industriels est de répondre aux besoins du secteur en matière de connectivité numérique pour les écrans PC et numériques hautes performances.

Remarque

- Le flux vidéo HDMI est compatible avec la norme DVI (Digital Visual Interface) : les téléviseurs et les écrans dotés d'une entrée DVI peuvent donc être branchés au moyen d'un câble adaptateur HDMI/DVI. (Remarque : les connexions DVI n'acheminent que les signaux vidéo et vous devez donc effectuer un branchement séparé pour les signaux audio.) Toutefois, nous ne pouvons garantir la fiabilité de fonctionnement avec un adaptateur de ce type. De plus, les signaux vidéo provenant d'un PC ne sont pas pris en charge.
- Le signal audio HDMI (taux d'échantillonnage, longueur en bits, etc.) peut être limité par l'appareil source raccordé. Si l'image est de mauvaise qualité ou si aucun son n'est émis par l'appareil branché via HDMI, vérifiez les réglages. Consultez le manuel d'instructions de l'appareil branché pour plus d'informations.

Utilisation d'un téléviseur, d'un lecteur ou d'un enregistreur compatible RIHD

RIHD, qui signifie Remote Interactive over HDMI, est le nom de la fonction de commande du système des appareils Onkyo. L'Ampli-tuner AV est compatible avec les commandes CEC (Consumer Electronics Control), ce qui permet de commander le système via la connexion HDMI. La norme CEC assure l'interopérabilité entre différents appareils. Toutefois, nous ne pouvons garantir que ces commandes fonctionneront avec des appareils non compatibles **RIHD**.

■ À propos des appareils compatibles RIHD

Les appareils suivants sont compatibles **RIHD**. (À la date de février 2010) Consultez le site Web d'Onkyo pour les toutes dernières informations.

TV

- Téléviseurs compatibles Panasonic VIERA Link
- Téléviseurs compatibles Toshiba REGZA-LINK
- Téléviseurs Sharp (Voir le site Web d'Onkyo pour les toutes dernières informations concernant les modèles compatibles.)

Lecteurs/enregistreurs

- Lecteurs Onkyo et Integra compatibles **RIHD**
- Lecteurs et enregistreurs Panasonic compatibles VIERA Link (uniquement s'ils sont utilisés avec un téléviseur Panasonic compatible VIERA Link)
- Lecteurs et enregistreurs Toshiba compatibles REGZA-LINK (uniquement s'ils sont utilisés avec un téléviseur Toshiba compatible REGZA-LINK)
- Lecteurs et enregistreurs Sharp (uniquement s'ils sont utilisés avec un téléviseur Sharp)

* Il est possible que des modèles différents de ceux mentionnés ci-dessus bénéficient d'une certaine interopérabilité s'ils sont compatibles CEC, qui représente une partie de la norme HDMI, mais leur fonctionnement n'est pas garanti.

Remarque

- Ne branchez pas plus d'appareils compatibles **RIHD** que le nombre indiqué ci-dessous à la borne d'entrée HDMI de façon à ce que les opérations liées fonctionnent correctement.
 - Jusqu'à trois lecteurs Blu-ray/DVD.
 - Jusqu'à trois graveurs Blu-ray/graveurs DVD/enregistreurs vidéo numériques.
 - Jusqu'à quatre décodeurs câble/satellite.
- Ne branchez pas l'Ampli-tuner AV à l'autre Ampli-tuner AV/amplificateur audiovisuel via HDMI.
- Quand un nombre d'appareils compatibles **RIHD** supérieur au nombre indiqué ci-dessus est branché, les opérations liées ne sont pas garanties.

■ Opérations réalisables avec un branchement RIHD

Pour les téléviseurs compatibles RIHD

Les opérations liées suivantes sont possibles en raccordant l'Ampli-tuner AV à un téléviseur compatible **RIHD**.

- L'Ampli-tuner AV entre en mode veille lorsque l'alimentation du téléviseur passe en veille.
- Vous pouvez configurer l'écran de menu du téléviseur soit pour émettre le son via les enceintes raccordées à l'Ampli-tuner AV, soit via les enceintes du téléviseur.
- Il est possible de reproduire la vidéo/le son depuis l'antenne ou depuis la prise d'entrée du téléviseur à partir des enceintes raccordées à l'Ampli-tuner AV. (Un raccordement tel qu'un câble numérique optique ou similaire est nécessaire en plus du câble HDMI.)
- L'entrée sur l'Ampli-tuner AV peut-être sélectionnée grâce à la télécommande du téléviseur.
- Des opérations telles que l'ajustement du volume, ou des opérations similaires, pour l'Ampli-tuner AV peuvent être réalisées à partir de la télécommande du téléviseur.

Pour les lecteurs/enregistreurs compatibles RIHD

L'opération liée suivante est possible en raccordant l'Ampli-tuner AV à un lecteur/enregistreur compatible **RIHD**.

- Lorsque la lecture démarre sur le lecteur/enregistreur, l'entrée de l'Ampli-tuner AV commute sur l'entrée HDMI du lecteur/enregistreur en cours de lecture.
- L'utilisation du lecteur/enregistreur est possible à l'aide de la télécommande fournie avec l'Ampli-tuner AV.

* Il est possible que toutes les fonctions ne soient pas opérationnelles selon le modèle.

1 Vérifiez la connexion et le réglage.

1. Branchez la prise **HDMI OUT** sur la prise d'entrée HDMI du téléviseur.

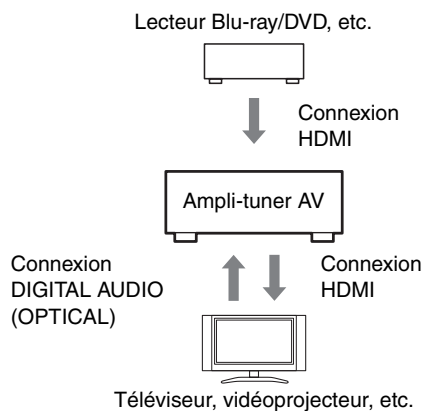

2. Branchez la sortie audio du téléviseur sur la prise **OPTICAL IN 2** de l'Ampli-tuner AV à l'aide d'un câble optique numérique.

Remarque

- Lorsque que la fonction de canal audio de retour (ARC) est utilisée avec un téléviseur pour HDMI 1.4, il ne doit pas s'agir de cette connexion (→ 45).
3. Branchez la sortie HDMI du lecteur/graveur de disque Blu-ray/DVD sur la prise **HDMI IN 1** de l'Ampli-tuner AV.

Remarque

- Il est nécessaire d'attribuer l'entrée HDMI lors de la connexion du lecteur/graveur de disque Blu-ray/DVD à d'autres prises (→ 34). N'attribuez pas les appareils raccordés à HDMI IN à l'entrée TV/CD à ce stade. Le fonctionnement approprié du CEC (Consumer Electronics Control) n'est pas garanti.

2 Modifiez chaque élément dans le « HDMI Setup » comme indiqué ci-dessous :

- HDMI Control (RIHD) : On
- Audio Return Channel (ARC) : Auto
- Power Control : On
- TV Control : On

Consultez les informations complémentaires de chaque réglage (→ 44, 45).

3 Vérifiez les réglages.

1. Allumez l'alimentation de tous les appareils raccordés.
2. Coupez l'alimentation du téléviseur, et vérifiez que l'alimentation des appareils raccordés est coupée automatiquement grâce à l'opération liée.
3. Allumé l'alimentation du lecteur/graveur Blu-ray/DVD.

4. Démarrez la lecture sur le lecteur/graveur de Blu-ray/DVD, et vérifiez les points suivants.
 - L'alimentation de l'Ampli-tuner AV s'allume automatiquement, et l'entrée sur laquelle est raccordé le lecteur/graveur de Blu-ray/DVD est sélectionnée.
 - L'alimentation du téléviseur s'allume automatiquement, et l'entrée sur laquelle est raccordé l'Ampli-tuner AV est sélectionnée.
5. En vous conformant au mode d'emploi du téléviseur, sélectionnez « Utiliser les enceintes du téléviseur » sur l'écran du menu du téléviseur, et vérifiez que le son est émis par les enceintes du téléviseur et non par celles raccordées à l'Ampli-tuner AV.
6. Sélectionnez « Utiliser les enceintes raccordées à l'Ampli-tuner AV » sur l'écran du menu du téléviseur, et vérifiez que le son est émis par les enceintes raccordées à l'Ampli-tuner AV et non par celles du téléviseur.

Remarque

- Procédez aux opérations ci-dessus lorsque vous avez utilisé à l'origine l'Ampli-tuner AV, lorsque les réglages de chaque appareil sont modifiés, lorsque l'alimentation principale de chaque appareil est coupée, lorsque le câble d'alimentation est débranché ou lorsqu'il y a eu une coupure de courant.

4 Utilisation à l'aide de la télécommande.

Pour les boutons utilisables (→ 57).

Remarque

- Il est possible que le son de DVD-Audio ou de Super Audio CD ne soit pas reproduit sur les enceintes du téléviseur. Vous pouvez reproduire le son sur les enceintes du téléviseur en réglant la sortie audio du lecteur DVD sur 2ch PCM. (Cela peut s'avérer impossible pour certains modèles de lecteurs.)
- Même si vous le réglez sur la sortie audio des enceintes du téléviseur, le son est reproduit sur les enceintes raccordées à l'Ampli-tuner AV lorsque vous ajustez le volume ou que vous commutez l'entrée sur l'Ampli-tuner AV. Pour reproduire le son sur les enceintes du téléviseur, procédez à nouveau aux opérations sur le téléviseur.
- Ne raccordez pas le câble **RI** lors du branchement sur les appareils compatibles avec les commandes audio **RI** et **RI**.
- Lorsque vous sélectionnez une autre prise que la prise HDMI où l'Ampli-tuner AV est raccordé en tant qu'entrée sur le téléviseur, l'entrée de l'Ampli-tuner AV commute sur « TV/CD ».
- L'Ampli-tuner AV s'allume automatiquement lorsqu'il estime cela nécessaire. Même si l'Ampli-tuner AV est raccordé à un téléviseur ou à un lecteur/enregistreur compatible **RIHD**, il ne s'allume pas si cela n'est pas nécessaire. Il est possible qu'il ne s'allume pas si le téléviseur est réglé pour reproduire le son sur le téléviseur.
- Il est possible les fonctions liées à l'Ampli-tuner AV ne soient pas opérationnelles selon le modèle. Dans ce cas, utilisez directement l'Ampli-tuner AV.

Tableau des résolutions vidéo

Les tableaux qui suivent montrent la manière dont les signaux vidéo sont restitués par l'Ampli-tuner AV à différentes résolutions.

✓ : Sortie

| Sortie | | HDMI | | | | | COMPOSANTES | | | | | COMPOSITE |
|-------------|-------|-------|-------|------|------|------|-------------|-------|------|------|------|-----------|
| | | 1080p | 1080i | 720p | 480p | 480i | 1080p | 1080i | 720p | 480p | 480i | 480i |
| HDMI | 1080p | ✓ | | | | | | | | | | |
| | 1080i | ✓ | ✓ | ✓ | | | | | | | | |
| | 720p | ✓ | ✓ | ✓ | | | | | | | | |
| | 480p | ✓ | ✓ | ✓ | ✓ | | | | | | | |
| | 480i | ✓ | ✓ | ✓ | ✓ | ✓ | | | | | | |
| COMPOSANTES | 1080p | ✓ | | | | | ✓ | | | | | |
| | 1080i | ✓ | ✓ | ✓ | | | | ✓ | | | | |
| | 720p | ✓ | ✓ | ✓ | | | | | ✓ | | | |
| | 480p | ✓ | ✓ | ✓ | ✓ | | | | | ✓ | | |
| | 480i | ✓ | ✓ | ✓ | ✓ | ✓ | | | | | ✓ | |
| COMPOSITE | 480i | ✓ | ✓ | ✓ | ✓ | ✓ | | | | | | ✓ |

Memo

ADVERTENCIA:

PARA REDUCIR EL RIESGO DE INCENDIOS O DE DESCARGAS ELÉCTRICAS, NO EXPONGA ESTE APARATO A LA LLUVIA NI A LA HUMEDAD.

PRECAUCIÓN:

PARA REDUCIR EL RIESGO DE DESCARGAS ELÉCTRICAS, NO quite la cubierta (o panel posterior). En su interior no existe ninguna pieza que pueda reparar el usuario. En caso de avería, solicite los servicios de personal de reparación cualificado.



WARNING
RISK OF ELECTRIC SHOCK
DO NOT OPEN

AVIS
RISQUE DE CHOC ELECTRIQUE
NE PAS OUVRIIR



El símbolo de rayo con cabeza de flecha, inscrito en un triángulo equilátero, tiene la finalidad de avisar al usuario la presencia de "tensiones peligrosas" no aisladas dentro de la caja del producto que son de magnitud suficiente como para constituir un riesgo de descargas eléctricas a personas



El signo de exclamación, inscrito en un triángulo equilátero, tiene la finalidad de avisar al usuario la presencia de instrucciones importantes de operación y mantenimiento (reparación) en la literatura que acompaña a este producto.

Instrucciones de seguridad importantes

1. Lea estas instrucciones.
2. Guarde estas instrucciones.
3. Tenga en cuenta todas las advertencias.
4. Siga todas las instrucciones.
5. No use este aparato cerca del agua.
6. Límpielo únicamente con un paño seco.
7. No bloquee los orificios de ventilación. Instálelo siguiendo las instrucciones del fabricante.
8. No lo instale cerca de radiadores, aparatos de calefacción, estufas ni ningún tipo de aparatos (incluyendo amplificadores) que generen calor.
9. Tenga en cuenta los fines de seguridad de los conectores con derivación a masa y / o polarizados. Los conectores polarizados tienen dos contactos, uno de mayor tamaño que el otro. Un conector con derivación a masa tiene dos contactos con un tercero para derivar a masa. El contacto ancho o el tercer contacto se instalan con fines de seguridad. Si el conector del equipo no encaja en la toma de corriente disponible, acuda a un técnico electricista cualificado para que le sustituya la toma obsoleta.
10. Evite que el cable de alimentación pueda ser pisado o atrapado, en especial en los conectores, y en los puntos en que sale del aparato.
11. Use sólo los accesorios / conexiones especificados por el fabricante.
12. Use sólo el soporte, trípode, abrazadera o mesa indicados por el fabricante, o vendidos junto con el aparato. Si utiliza una mesilla con ruedas, tenga cuidado, al desplazar el conjunto de mesilla / aparato, ya que si se vuelca podría recibir lesiones.
13. Desconecte este aparato si hay tormenta o cuando no vaya a ser utilizado por largos períodos de tiempo.
14. Deje que el mantenimiento lo lleve a cabo personal cualificado. Es necesario reparar el aparato cuando ha recibido algún tipo de daño, como por ejemplo si el cable de alimentación ha sufrido daños, si se ha derramado algún líquido en el interior del aparato o si éste ha quedado expuesto a la lluvia o humedad y no funciona normalmente o si ha caído al suelo.
15. Daños que requieren reparación
Desenchufe el aparato y solicite los servicios de personal cualificado cuando:
 - A. El cable de alimentación o el enchufe esté dañado.
 - B. En el interior del aparato hayan entrado objetos sólidos o líquidos.
 - C. El aparato haya estado expuesto a la lluvia o al agua.
 - D. El aparato parezca no funcionar adecuadamente aunque se sigan las instrucciones de operación. Ajuste solamente los controles indicados en el manual de instrucciones, ya que un ajuste inadecuado podría resultar en daños, y podría requerir el trabajo laborioso de un técnico cualificado para devolver el aparato a su funcionamiento normal.
 - E. El aparato haya caído o haya sufrido otros daños, y.
 - F. El aparato parezca no funcionar normalmente, indicando que necesita reparación.
16. Introducción de objetos sólidos y líquidos
No introduzca nunca ningún objeto a través de las aberturas del aparato, ya que podrían tocar puntos de tensión peligrosa o cortocircuitar partes, lo que resultaría en un incendio o descargas eléctricas. El equipo no se debería exponer a gotas ni a salpicaduras y nunca debería colocar objetos que contengan líquidos, como los floreros, encima de éste. No coloque velas ni otros objetos incandescentes encima de la unidad.
17. Baterías
Tenga en cuenta los aspectos ambientales y siga las regulaciones locales a la hora de desechar las baterías.
18. Si instala el aparato en una instalación empotrada, como en una estantería o en una librería, asegúrese de que esté bien ventilado. Deje 20 cm de espacio libre por encima y por los lados y 10 cm en la parte posterior. El borde posterior del estante o el tablero de encima del aparato debería estar a unos 10 cm del panel posterior o de la pared, de forma que deje un espacio libre para que el aire caliente pueda circular.

ADVERTENCIA PARA CARRITOS
CON RUEDAS



S3125A

Precauciones

1. **Copyright de las grabaciones**—A menos que se utilice de forma exclusivamente personal, la grabación de material sujeto a copyright es ilegal sin el permiso del propietario del copyright.
2. **Fusible de CA**—El fusible de CA se encuentra en el interior de la unidad y no es un elemento accesible al usuario. Si todavía no puede activar la unidad, póngase en contacto con su distribuidor Onkyo.
3. **Mantenimiento**—De vez en cuando limpie esta unidad con un paño suave. Para la suciedad más difícil de eliminar, use un paño suave ligeramente humedecido con una solución de agua y detergente suave. A continuación, seque la unidad inmediatamente con un paño limpio. No use paños abrasivos, alcohol, ni disolventes químicos de ningún tipo ya que con ellos podría dañar el acabado de la unidad e incluso borrar la serigrafía del panel.

4. Alimentación

ATENCIÓN

ANTES DE CONECTAR LA UNIDAD POR PRIMERA VEZ, LEA CON ATENCIÓN LA SECCIÓN SIGUIENTE.

Los voltajes de las tomas de CA varían para cada país. Compruebe que el voltaje de su zona cumpla con los requisitos de voltaje indicados en la etiqueta de características que se encuentra en el panel posterior de esta unidad (por ejemplo, AC 230 V, 50 Hz o AC 120 V, 60 Hz).

El cable de alimentación se utiliza para desconectar esta unidad de la fuente de alimentación de CA. Asegúrese de que el conector esté siempre operativo (fácilmente accesible).

Al pulsar el botón **ON/STANDBY** para seleccionar el modo Standby, el equipo no se desactiva completamente. Si no tiene previsto utilizar la unidad durante un periodo de tiempo prolongado, desconecte el cable de alimentación de la toma CA.

5. Evitar pérdidas auditivas

Precaución

Una presión de sonido excesiva de los auriculares de botón y de los auriculares de cabeza puede causar pérdidas auditivas.

6. Baterías y exposición al calor

Aviso

Las baterías (paquete de baterías o baterías instaladas) no deben exponerse a un calor excesivo como los rayos del sol, fuego o similar.

7. Nunca toque esta unidad con las manos húmedas

Nunca utilice esta unidad ni su cable de alimentación si tiene las manos húmedas o mojadas. Si penetra agua o algún otro líquido en el interior de esta unidad, hágalo revisar por su distribuidor Onkyo.

8. Notas acerca del manejo de la unidad

- Si tiene que transportar esta unidad, use el embalaje original para empaquetarlo de la misma forma en que estaba empaquetado originalmente al adquirirlo.
- No deje por mucho tiempo objetos de plástico o goma sobre esta unidad ya que, con el tiempo, podrían dejar marcas en la superficie.
- Después de un uso prolongado, es posible que los paneles superior y posterior de esta unidad se calienten. Esto es normal.
- Si no va a usar esta unidad por un largo período de tiempo, es posible que al activarla de nuevo no funcione correctamente, por lo que es aconsejable que la utilice de vez en cuando.

Accesorios suministrados

Asegúrese de que dispone de los siguientes accesorios:

Antena de FM para interiores (→ 17)

Antena en bucle de AM (→ 17)

Etiquetas para los cables de los altavoces (→ 11)

Micrófono para la configuración de los altavoces (→ 23)

Mando a distancia y dos baterías (AA/R6)

- * En los catálogos y en el embalaje, la letra que aparece al final del nombre del producto indica el color. Las especificaciones y las operaciones son las mismas, independientemente del color.

Uso del mando a distancia

Instalación de las baterías

Nota

- Si el mando a distancia no funciona de forma fiable, intente cambiar las baterías.
- No mezcle baterías nuevas y gastadas o diferentes tipos de baterías.
- Si no piensa utilizar el mando a distancia durante un período de tiempo prolongado, retire las baterías para evitar daños por fugas o corrosión.
- Las baterías gastadas deberán retirarse lo antes posible para evitar daños causados por fugas o corrosión.

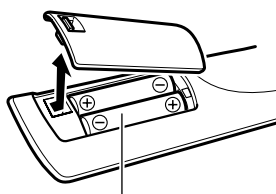

Baterías (AA/R6)

Apuntado del mando a distancia

Para usar el mando a distancia, apúntelo al sensor del mando a distancia del Receptor de AV, según se muestra a continuación.

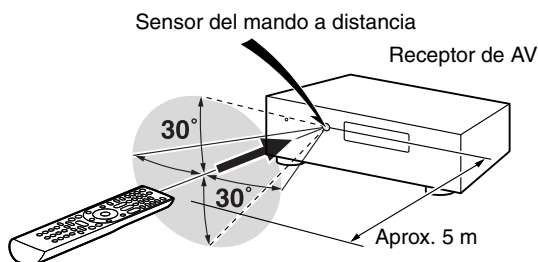

Índice

Introducción

| | |
|--|----|
| Instrucciones de seguridad importantes | 2 |
| Precauciones | 3 |
| Accesorios suministrados | 4 |
| Uso del mando a distancia | 4 |
| Características | 6 |
| Paneles frontal y posterior | 7 |
| Panel frontal | 7 |
| Pantalla | 8 |
| Panel posterior | 8 |
| Mando a distancia | 9 |
| Cómo controlar el Receptor de AV | 9 |
| Acerca del home theater | 10 |
| Cómo disfrutar del home theater | 10 |

Conexiones

| | |
|--|----|
| Conexión del Receptor de AV | 11 |
| Conexión de los altavoces | 11 |
| Acerca de las conexiones de AV | 14 |
| Conexión de componentes con HDMI | 15 |
| Conexión de componentes externos | 16 |
| Conexión de componentes RI de Onkyo | 17 |
| Conexión de la antena | 17 |
| ¿Qué conexiones debo utilizar? | 18 |

Encendido y operaciones básicas

| | |
|---|----|
| Encendido/apagado del Receptor de AV | 19 |
| Encendido | 19 |
| Apagado | 19 |
| Operaciones básicas | 20 |
| Selección del idioma utilizado en los menús de configuración en pantalla | 20 |
| Reproducción del componente conectado | 20 |
| Visualización de información de la fuente | 20 |
| Ajuste del brillo de la pantalla | 20 |
| Cómo enmudecer el Receptor de AV | 21 |
| Utilización del Programador de Apagado | 21 |
| Selección de la disposición de los altavoces | 21 |
| Uso de los menús Audio y Video | 21 |
| Cambio de la pantalla de entrada | 22 |
| Utilización de auriculares | 22 |
| Corrección de sala y configuración de los altavoces en Audyssey 2EQ® | 22 |
| Cómo escuchar la radio | 25 |
| Utilización del sintonizador | 25 |
| Presintonía de estaciones FM/AM | 26 |
| Grabación | 27 |
| Utilización de los modos de audición | 28 |
| Selección de los modos de audición | 28 |
| Sobre los modos de audición | 29 |

Operaciones avanzadas

| | |
|---|----|
| Configuración avanzada | 33 |
| Menús de configuración en pantalla | 33 |
| Procedimientos comunes en el menú de configuración | 33 |
| Input/Output Assign | 34 |
| Speaker Setup | 35 |
| Audio Adjust | 37 |
| Source Setup | 39 |
| Listening Mode Preset | 43 |
| Miscellaneous | 43 |
| Hardware Setup | 44 |
| Lock Setup | 45 |
| Utilización de los ajustes de audio | 45 |
| Ajuste de graves y agudos | 47 |
| Zona 2 | 48 |
| Conexión de la Zona 2 | 48 |
| Configuración de la Zona 2 activada | 49 |
| Utilización de la Zona 2 | 49 |

Cómo controlar el iPod y otros componentes

| | |
|---|----|
| Control del iPod | 51 |
| Conexión con un Dock Onkyo | 51 |
| Uso del Dock Onkyo | 52 |
| Control del iPod | 53 |
| Cómo controlar otros componentes | 55 |
| Códigos de mando a distancia preprogramados | 55 |
| Localización del código de mando a distancia | 55 |
| Introducción de códigos de mando a distancia | 56 |
| Códigos de mando a distancia para componentes Onkyo conectados a través de RI | 56 |
| Reajuste de los botones de REMOTE MODE | 57 |
| Cómo restablecer el mando a distancia | 57 |
| Cómo controlar otros componentes | 57 |

Otros

| | |
|--|----|
| Resolución de problemas | 59 |
| Especificaciones | 64 |
| Acerca de HDMI | 65 |
| Uso de un televisor, reproductor o grabador compatible con RIHD | 66 |
| Diagrama de resolución de vídeo | 68 |

Para restablecer el Receptor de AV a sus valores de fábrica por defecto, enciéndalo y, manteniendo presionado el botón VCR/DVR, pulse ON/STANDBY (→ 59).

Características

Amplificador

- 115 vatios/canal @ 8 ohmios (FTC)
- WRAT—Wide Range Amplifier Technology (Tecnología de amplificador de amplio alcance) (Ancho de banda de 5 Hz hasta 100 kHz)
- Circuitería de volumen de ganancia óptima
- H.C.P.S. (Fuente de alimentación de alta corriente) Transformador masivo de alta potencia
- Tecnología de circuito de limpieza de fluctuación

Procesamiento

- Actualización ascendente de vídeo HDMI (compatible 1080p) con Faroudja DCDi Cinema Enhancement
- HDMI (Ver.1.4 con canal de retorno de audio, 3D), DeepColor, x.v.Color*, Lip Sync, DTS*1-HD Master Audio, DTS-HD High Resolution Audio, Dolby TrueHD*2, Dolby Digital Plus, DSD y Multi-CH PCM
- Dolby Pro Logic IIz*2 – Nuevo formato surround (frontal-elevado)
- Audyssey DSX™*3 para nuevos canales de surround (frontal wide/frontal elevado)
- Configuración no escalante
- Memoria de modos de audición A-Form
- Modo directo
- Music Optimizer*4 para archivos comprimidos de música digital
- Convertidores D/A de 192 kHz/24 bits
- Procesamiento de señal digital DSP de 32 bits potente y de alta precisión

Conexiones

- 6 HDMI*5 entradas (1 en el panel frontal) y 1 salida
- **RIHD** de Onkyo para controlar el sistema
- 4 entradas digitales (2 ópticas/2 coaxiales)
- Conmutación de vídeo de componentes (2 entradas/1 salida)
- Entrada Frontal “Línea de entrada” para reproductor de audio Portátil
- Puerto universal de entrada para iPod*/módulo de sintonizador para HD Radio™*6
- Terminales de altavoces compatibles con clavija de punta cónica
- Zona 2 activada
- Posibilidad de biamplificación para FL/FR con SBL/SBR

Miscelánea

- 40 presintonías de FM/AM
- Audyssey 2EQ®*3 para corregir problemas de acústica de la sala
- Audyssey Dynamic EQ™*3 para corrección de sonoridad
- Audyssey Dynamic Volume™*3 para mantener un nivel de audición y un rango dinámico óptimos
- Ajuste cruzado (40/50/60/70/80/90/100/120/150/200 Hz)
- Función de control de sincronización de A/V (hasta 200 ms)
- Visualización en pantalla a través de HDMI
- Mando a distancia compatible con **RI** preprogramado

*1 DTS-HD Master Audio

Fabricado bajo licencia de acuerdo con los siguientes números de patentes estadounidenses: 5.451.942; 5.956.674; 5.974.380; 5.978.762; 6.226.616; 6.487.535; 7.212.872; 7.333.929; 7.392.195; 7.272.567 y otras patentes estadounidenses y mundiales concedidas y pendientes. DTS es una marca registrada y los logotipos y el símbolo de DTS, DTS-HD y DTS-HD Master Audio son marcas comerciales de DTS, Inc. ©1996-2008 DTS, Inc. Todos los derechos reservados.

*2 DOLBY TRUEHD PRO LOGIC IIz

Fabricado bajo licencia de Dolby Laboratories. “Dolby”, “Pro Logic” el símbolo de doble D son marcas comerciales de Dolby Laboratories.

*3 AUDYSSEY 2EQ DYNAMIC VOLUME DSX AUDYSSEY

Fabricado bajo licencia de Audyssey Laboratories™. Patentes pendientes en los EE.UU. y en el extranjero. Audyssey 2EQ®, Audyssey DSX™, Audyssey Dynamic Volume™ y Audyssey Dynamic EQ™ son marcas comerciales de Audyssey Laboratories.

*4 Music Optimizer™ es una marca comercial de Onkyo Corporation.

*5 HDMI

“HDMI, el logotipo de HDMI y High Definition Multimedia Interface son marcas comerciales o registradas de HDMI Licensing, LLC en los Estados Unidos y en otros países.”

*6 HD Radio READY

El logotipo de HD Radio Ready es una marca comercial exclusiva de iBiquity Digital Corp. Para recibir emisiones de HD Radio, debe instalar un módulo sintonizador de HD Radio Onkyo UP-HT1 (vendido por separado).

* Apple e iPod son marcas comerciales de Apple Inc., registradas en los EE.UU. y en otros países.

* “x.v.Color” es una marca comercial de Sony Corporation.

Paneles frontal y posterior

Panel frontal

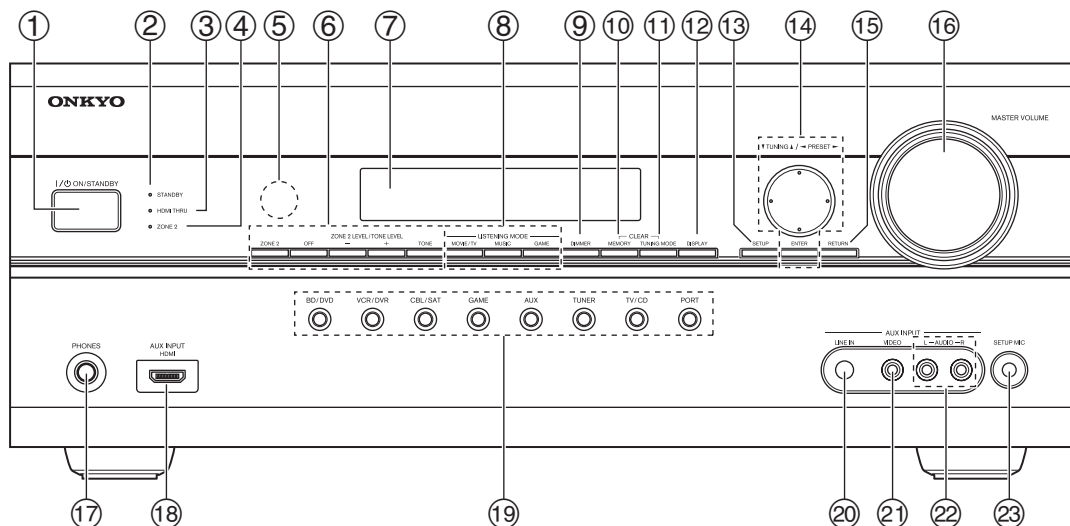

El panel frontal real lleva varios logotipos impresos. A fin de favorecer la claridad, no se muestran aquí.

Los números de página que aparecen entre paréntesis indican dónde encontrar la explicación principal para cada elemento.

- | | |
|---|--|
| ① Botón ON/STANDBY (→ 19) | ⑬ Botón SETUP (→ 33) |
| ② Indicador STANDBY (→ 19) | ⑭ TUNING, PRESET (→ 25 hacia 26), flecha y ENTER botones |
| ③ Indicador HDMI THRU (→ 45) | ⑮ Botón RETURN |
| ④ Indicador ZONE 2 (→ 49) | ⑯ Control MASTER VOLUME (→ 20) |
| ⑤ Sensor del mando a distancia (→ 4) | ⑰ Toma PHONES (→ 22) |
| ⑥ Botones ZONE 2, OFF, ZONE 2 LEVEL/TONE LEVEL y TONE (→ 47, 49 a 50) | ⑱ Toma AUX INPUT HDMI (→ 15) |
| ⑦ Pantalla (→ 8) | ⑲ Botones de selector de entrada (→ 20) |
| ⑧ Botones LISTENING MODE (→ 28) | ⑳ Toma AUX INPUT LINE IN (→ 16) |
| ⑨ Botón DIMMER (→ 20) | ㉑ Toma AUX INPUT VIDEO (→ 16) |
| ⑩ Botón MEMORY (→ 26) | ㉒ Tomas AUX INPUT AUDIO (→ 16) |
| ⑪ Botón TUNING MODE (→ 25) | ㉓ Toma SETUP MIC (→ 23) |
| ⑫ Botón DISPLAY (→ 20) | |

Pantalla

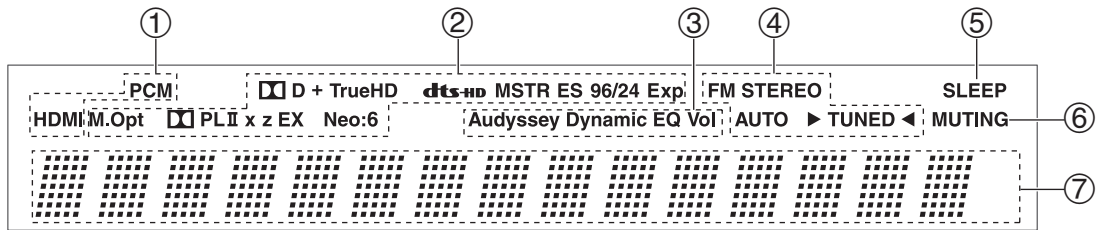

Para obtener una información detallada, consulte las páginas que se indican entre paréntesis.

- ① Indicadores de entrada de audio
- ② Modo de audición e indicadores de formato (→ 28, 46)
- ③ Indicadores Audyssey (→ 22, 39)
- ④ Indicadores de sintonización (→ 25)
- ⑤ Indicador SLEEP (→ 21)
- ⑥ Indicador MUTING (→ 21)
- ⑦ Área de mensajes

Panel posterior

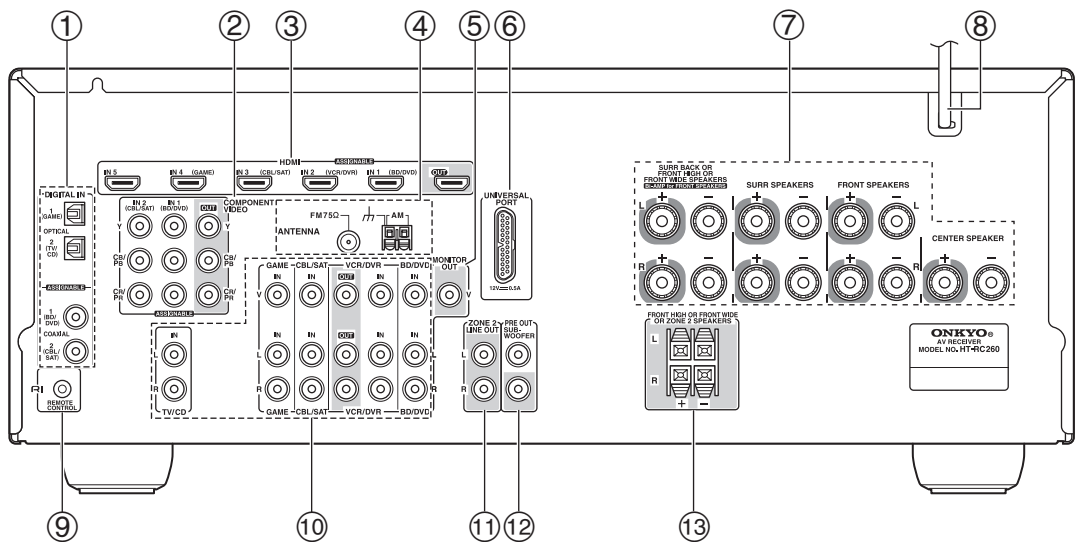

- ① Tomas DIGITAL IN OPTICAL y COAXIAL
- ② Tomas COMPONENT VIDEO IN y OUT
- ③ Tomas HDMI IN y OUT
- ④ Toma FM ANTENNA y terminal AM ANTENNA
- ⑤ Toma MONITOR OUT V
- ⑥ Toma UNIVERSAL PORT
- ⑦ Terminales SPEAKERS (CENTER, FRONT, SURR, SURR BACK OR FRONT HIGH OR FRONT WIDE)
- ⑧ Cable de alimentación
- ⑨ Toma RI REMOTE CONTROL
- ⑩ Vídeo compuesto y tomas de audio análogas (BD/DVD IN, VCR/DVR IN y OUT, CBL/SAT IN, GAME IN, TV/CD IN)
- ⑪ Tomas ZONE 2 LINE OUT
- ⑫ Tomas SUBWOOFER PRE OUT
- ⑬ Terminales FRONT HIGH OR FRONT WIDE OR ZONE 2 SPEAKERS

Ver “Conexión del Receptor de AV” para información de conexión (→ 11 a 18).

Mando a distancia

Cómo controlar el Receptor de AV

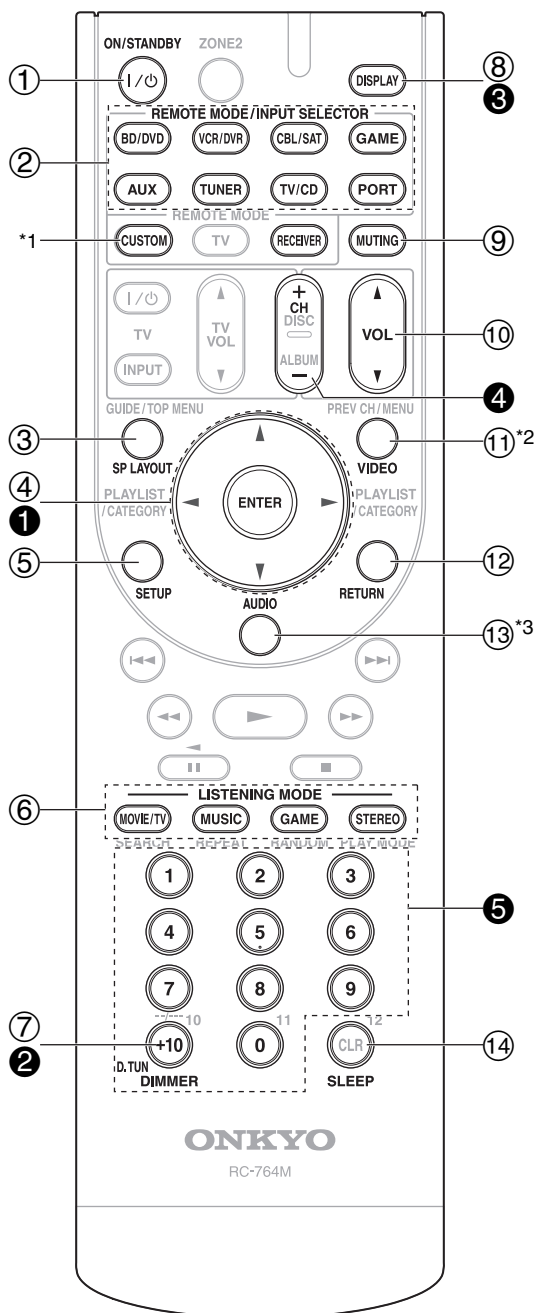

Para controlar el Receptor de AV, pulse el botón **RECEIVER** para seleccionar el modo Receiver (Receptor).

También podrá emplear el mando a distancia para controlar el reproductor Onkyo para Discos Blu-ray/DVD, el reproductor de CD y otros componentes. Vea “Introducción de códigos de mando a distancia” para obtener mayor información (→ 56).

Para obtener una información detallada, consulte las páginas que se indican entre paréntesis.

- ① Botón ON/STANDBY (→ 19)
- ② Botones REMOTE MODE/INPUT SELECTOR (→ 20)
- ③ Botón SP LAYOUT (→ 21)
- ④ Flecha ▲/▼/◀/▶ y botones ENTER
- ⑤ Botón SETUP (→ 33)
- ⑥ Botones LISTENING MODE (→ 28)
- ⑦ Botón DIMMER (→ 20)
- ⑧ Botón DISPLAY (→ 20)
- ⑨ Botón MUTING (→ 21)
- ⑩ Botón VOL ▲/▼ (→ 20)
- ⑪ Botón VIDEO (→ 21)
- ⑫ Botón RETURN
- ⑬ Botón AUDIO (→ 21)
- ⑭ Botón SLEEP (→ 21)

■ Cómo controlar el sintonizador

Para controlar el sintonizador del Receptor de AV, pulse el botón **TUNER** (o **RECEIVER**).

Podrá seleccionar AM o FM pulsando repetidamente el botón **TUNER**.

- ① Flecha ▲/▼ botones (→ 25)
- ② Botón D.TUN (→ 25)
- ③ Botón DISPLAY
- ④ Botón CH +/- (→ 26)
- ⑤ Botones numéricos (→ 25)

*1 Para controlar el componente, usted debe primero ingresar el código del mando a distancia.

Ver “Introducción de códigos de mando a distancia” para obtener mayor información (→ 56).

*2 Este botón funciona como atajo para el menú Video (→ 21).

*3 Este botón funciona como atajo para el menú Audio (→ 21).

Acerca del home theater

Cómo disfrutar del home theater

Gracias a las extraordinarias posibilidades del Receptor de AV, podrá disfrutar de sonido surround con una verdadera sensación de movimiento en su propia casa, como si estuviera en una sala de cine o de conciertos. Cuando reproduzca discos Blu-ray, podrá disfrutar de DTS y Dolby Digital. Con la televisión analógica o digital, podrá disfrutar de Dolby Pro Logic IIx, DTS Neo:6 o de los modos de audición DSP originales de Onkyo.

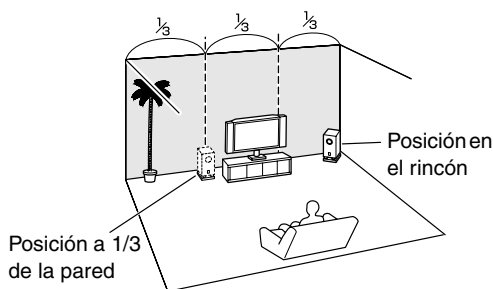
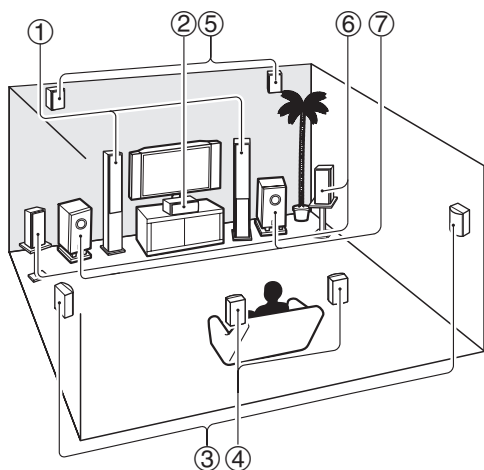

Consejo

- Para encontrar la posición óptima para el subwoofer, mientras reproduce una película o música con buenos graves, experimente colocándolo en distintas posiciones dentro de la sala y elija la que proporcione los resultados más satisfactorios.

① Altavoces frontales

Éstos emiten el sonido global. Su papel en un home theater es proporcionar una base sólida para la imagen del sonido. Deberán colocarse de cara al oyente aproximadamente a la altura del oído y equidistantes con respecto al televisor. Sitúelos formando un ángulo cerrado para crear un triángulo, con el oyente en el vértice.

② Altavoz central

Este altavoz realza los altavoces frontales, haciendo que los movimientos del sonido sean nítidos y proporcionando una imagen de sonido completa. En las películas, se utiliza principalmente para los diálogos. Colóquelo cerca de su televisor, mirando hacia delante aproximadamente a la altura del oído, o a la misma altura que los altavoces frontales.

③ Altavoces Surround (envolventes)

Estos altavoces se utilizan para un posicionamiento preciso del sonido y para añadir un ambiente realista. Colóquelos a los lados del oyente o un poco por detrás de él, a entre 60 y 100 cm por encima del nivel del oído. Lo ideal es que estén equidistantes con respecto al oyente.

④ Altavoces Surround posteriores

Estos altavoces son necesarios para disfrutar de Dolby Digital EX, DTS-ES Matrix, DTS-ES Discrete, etc. Realzan el realismo del sonido surround y mejoran la localización del sonido detrás del oyente. Colóquelos detrás del oyente, a entre 60 y 100 cm por encima del nivel del oído.

⑤ Altavoces frontales altos

Estos altavoces son necesarios para disfrutar de Dolby Pro Logic IIz Height, y Audyssey DSX™. Mejoran significativamente la experiencia espacial. Colóquelos al menos a 100 cm por encima de los altavoces frontales (y lo más alto posible) y a un ángulo levemente más separado que los altavoces frontales.

⑥ Altavoces frontales wide

Estos altavoces son necesarios para disfrutar Audyssey DSX. Mejoran significativamente la experiencia espacial. Colóquelos por el lado exterior de los altavoces frontales. Ver también <http://www.audyssey.com/technology/dsx.html> acerca del lugar óptimo del altavoz para Audyssey DSX.

⑦ Subwoofer (Altavoz para sonidos graves)

El subwoofer se ocupa de los sonidos graves del canal de LFE (Low-Frequency Effects, Efectos de baja frecuencia). El volumen y la calidad de la salida de graves del subwoofer dependerá de su posición, la forma de la sala y la posición del oyente. En general, es posible obtener un buen sonido de graves instalando el subwoofer en uno de los rincones frontales o a un tercio del ancho de la pared, según se muestra.

Conexión del Receptor de AV

Conexión de los altavoces

Configuración de altavoces

En la siguiente tabla se indican los canales que deberá utilizar en función del número de altavoces utilizados.

Para reproducir sonido surround de 7.1 canales, necesitará siete altavoces y un subwoofer activo.

| Número de canales | 2 | 3 | 4 | 5 | 6 | 7 | 7 | 8 | 8 | 9 | 9 | 9 |
|----------------------------------|---|---|---|---|---|---|---|---|---|---|---|---|
| Altavoces frontales | ✓ | ✓ | ✓ | ✓ | ✓ | ✓ | ✓ | ✓ | ✓ | ✓ | ✓ | ✓ |
| Altavoz central | | ✓ | | ✓ | ✓ | ✓ | ✓ | ✓ | ✓ | ✓ | ✓ | ✓ |
| Altavoces Surround (envolventes) | | | ✓ | ✓ | ✓ | ✓ | ✓ | ✓ | ✓ | ✓ | ✓ | ✓ |
| Altavoz posterior surround *1*2 | | | | | ✓ | | | ✓ | ✓ | | | |
| Surround trasero altavoces*2 | | | | | | ✓ | | | | ✓ | ✓ | |
| Altavoces frontales elevados*2 | | | | | | ✓ | | ✓ | | ✓ | | ✓ |
| Altavoces frontales wide*2 | | | | | | | ✓ | | ✓ | | ✓ | ✓ |

*1 Si únicamente va a utilizar un altavoz de surround posterior, conéctelo a los terminales **SURR BACK OR FRONT HIGH OR FRONT WIDE L.**

*2 Los altavoces frontales elevados, los altavoces de surround traseros y los altavoces frontales wide no se pueden usar al mismo tiempo.

Independientemente del número de altavoces usados, es recomendable utilizar un subwoofer activo para obtener sonidos graves realmente potentes y sólidos.

Para obtener un rendimiento óptimo de su sistema de sonido surround, necesitará configurar los ajustes de los altavoces. Esta operación podrá llevarse a cabo automáticamente (→ 23) o manualmente (→ 35).

Cómo adherir las etiquetas de los altavoces

Los terminales de altavoces positivos (+) del Receptor de AV son todos de color rojo, y los terminales de altavoces negativos (-) son todos de color negro.

| Altavoz | Color |
|--|--------|
| Frontal izquierdo, frontal elevado izquierdo, frontal wide izquierdo | Blanco |
| Frontal derecho, frontal elevado derecho, frontal wide derecho | Rojo |
| Centro | Verde |
| Surround izquierdo | Azul |
| Surround derecho | Gris |
| Surround trasero izquierdo, Zona 2 izquierdo | Marrón |
| Surround trasero derecho, Zona 2 derecho | Habano |

Las etiquetas para cables de altavoces suministradas también están codificadas por colores y deberá adherirlas al lado positivo (+) de cada cable de altavoz de acuerdo con la tabla anterior. De esta forma, todo lo que necesitará hacer es que corresponda el color de cada etiqueta con el terminal de altavoz correspondiente.

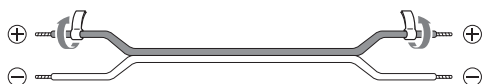

Precauciones para la conexión de los altavoces

Lea lo siguiente antes de conectar los altavoces:

- Usted puede conectar altavoces con una impedancia de entre 6 y 16 ohmios. Si utiliza altavoces con una impedancia más baja y usa el amplificador a niveles de volumen elevados durante un período de tiempo prolongado, el circuito de protección del amplificador incorporado podría activarse.
- Desconecte el cable de alimentación de la toma de pared antes de realizar cualquier conexión.
- Lea las instrucciones suministradas con los altavoces.
- Preste especial atención a la polaridad del cableado de los altavoces. En otras palabras, conecte los terminales positivos (+) únicamente a terminales positivos (+) y los terminales negativos (-) solamente a terminales negativos (-). Si los invierte, el sonido saldrá desfasado y no sonará natural.
- Los cables de altavoz innecesariamente largos o muy finos podrían afectar la calidad del sonido y deberían evitarse.
- Tenga cuidado de no ocasionar un cortocircuito entre los cables positivos y negativos. Esto podría provocar daños en el Receptor de AV.
- Asegúrese de que el núcleo metálico del cable no entre en contacto con el panel posterior del Receptor de AV. Esto podría provocar daños en el Receptor de AV.

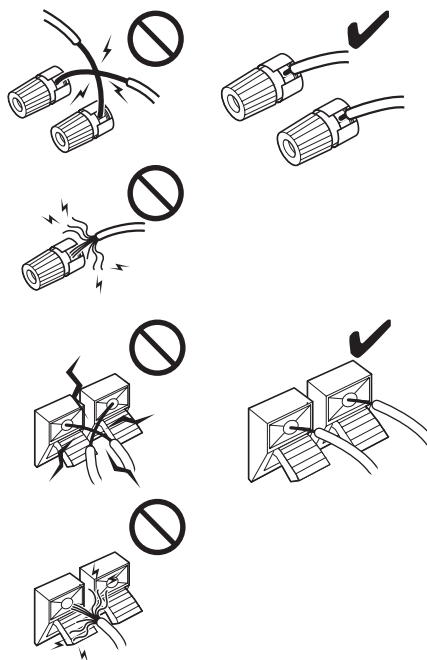

- No conecte más de un cable a cada terminal de altavoz. Esto podría provocar daños en el Receptor de AV.
- No conecte un altavoz a varios terminales.

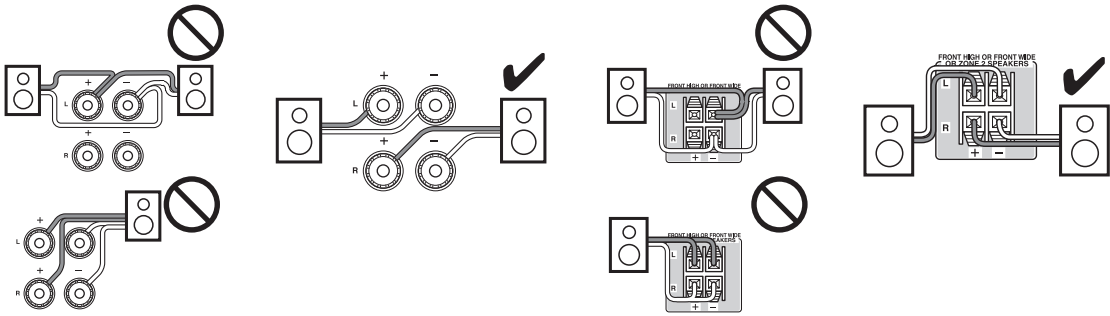

Conexión de los cables de altavoz

Terminales de altavoz tipo tornillo

Pele de 12 a 15 mm del aislamiento de los extremos de los cables del altavoz y retuerza los cables pelados bien apretados, como se muestra.

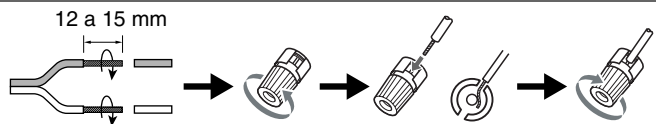

Uso de clavijas de punta cónica

- Si utiliza clavijas de punta cónica, apriete el terminal del altavoz antes de insertar la clavija de punta cónica.
- No inserte el código del altavoz directamente en el orificio central del terminal del altavoz.

Terminales de altavoz para empujar

Pele de 10 a 12 mm del aislamiento de los extremos de los cables del altavoz y retuerza los cables pelados bien apretados, como se muestra.

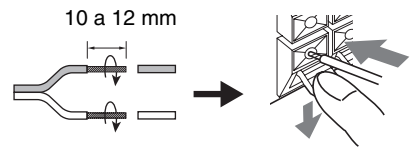

En la siguiente ilustración se muestra qué altavoz debe conectarse a cada par de terminales. Si solamente va a utilizar un altavoz de surround posterior, conéctelo a los terminales **SURR BACK OR FRONT HIGH OR FRONT WIDE L**.

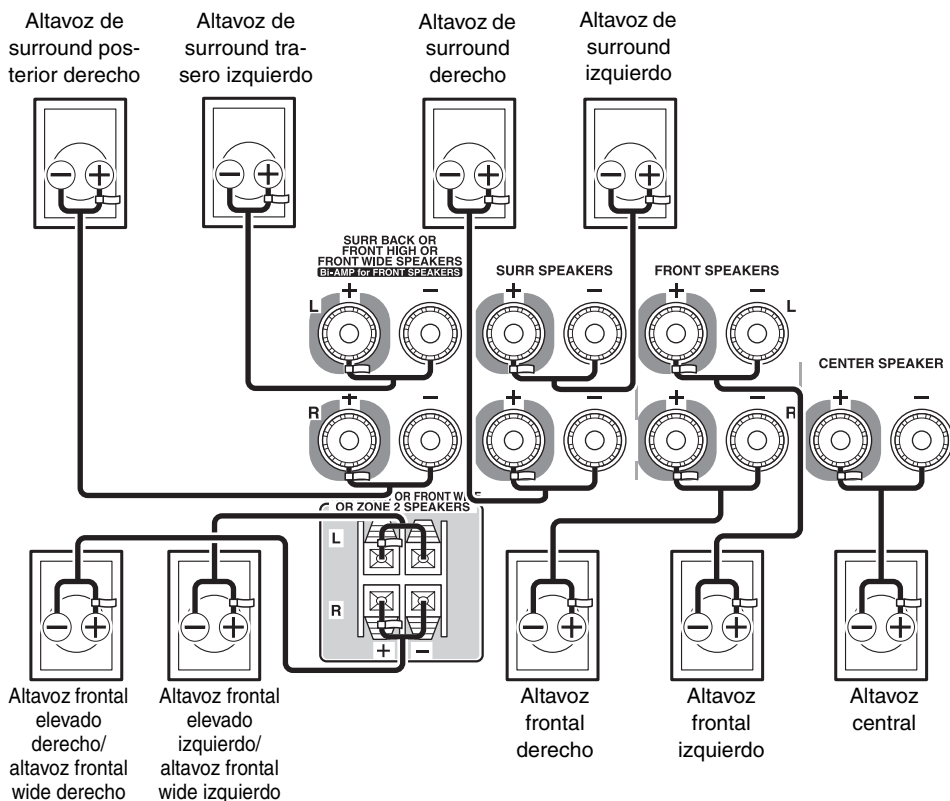

Nota

- Los altavoces frontales WIDE también pueden conectarse a los terminales **FRONT HIGH OR FRONT WIDE OR ZONE 2 SPEAKERS**. Para hacerlo, ajuste “**Front High/Front Wide/Zone2**” en la configuración de altavoces en “**Front Wide**” (→ 36).
- Los altavoces frontales elevados o frontales WIDE también pueden conectarse a los **SURR BACK OR FRONT HIGH OR FRONT WIDE SPEAKERS** terminales. Para hacerlo, ajuste “**Surr Back/Front High/Front Wide**” en la configuración de altavoces en “**Front High**” o “**Front Wide**” (→ 36).

Conexión de un subwoofer activo

Empleando un cable adecuado, conecte la toma del **SUBWOOFER PRE OUT** del Receptor de AV a una entrada del subwoofer activo, según se muestra. Si su subwoofer no está activo y está utilizando un amplificador externo, conecte la toma del **SUBWOOFER PRE OUT** a una entrada del amplificador.

Podrá conectar el subwoofer activo con dos tomas **SUBWOOFER PRE OUT** respectivamente. Saldrá la misma señal desde cada una de las tomas.

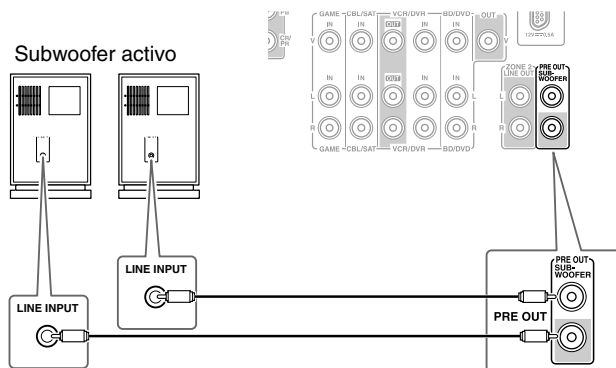

Bi-amplificación de los altavoces frontales

Los terminales **FRONT L/R** y **SURR BACK OR FRONT HIGH OR FRONT WIDE L/R** pueden utilizarse con los altavoces frontales y los altavoces surround posteriores respectivamente, o bi-amplificarse para proporcionar alimentaciones independientes de agudos y graves para un par de altavoces frontales que admiten bi-amplificación, proporcionando así un rendimiento mejorado de graves y agudos.

- Cuando se utilice bi-amplificación, el Receptor de AV podrá impulsar, como máximo, un sistema de 5.1 altavoces en la sala principal.
- Para bi-amplificación, los terminales **FRONT L/R** se conectan a los terminales para graves de los altavoces frontales; los terminales **SURR BACK OR FRONT HIGH OR FRONT WIDE L/R** se conectan a los terminales para agudos de los altavoces frontales.
- Después de completar las conexiones de bi-amplificación mostradas a continuación y encender el Receptor de AV, deberá establecer el ajuste “**Speakers Type**” en “**Bi-Amp**” para activar la bi-amplificación (→ 35).

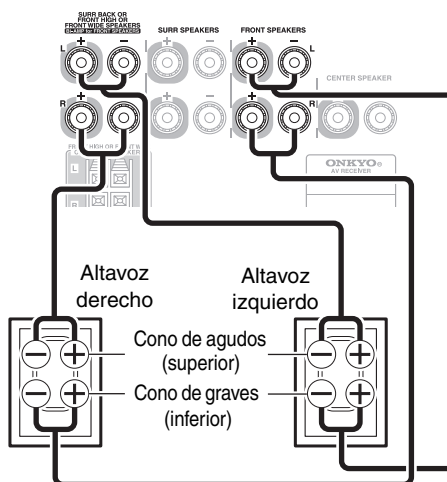

Importante:

- Cuando efectúe conexiones de bi-amplificación, asegúrese de retirar las barras de puente que unen los terminales del cono de agudos (superior) y el cono de graves (inferior) de los altavoces.
- La bi-amplificación sólo podrá utilizarse con altavoces que admitan bi-amplificación. Consulte el manual de sus altavoces.

Imagen conectada con componentes AV

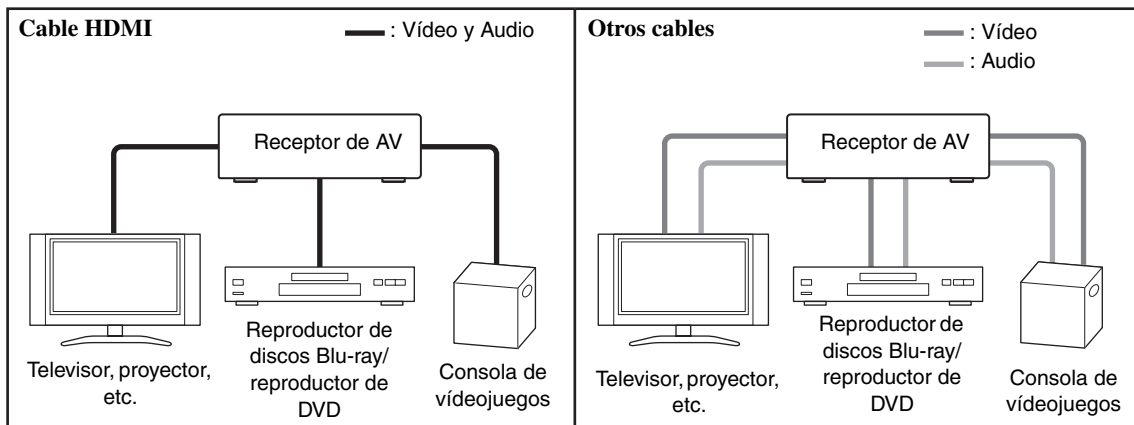

- Antes de efectuar cualquier conexión de AV, lea los manuales suministrados con los demás componentes de AV.
- No conecte el cable de alimentación mientras no haya finalizado y comprobado dos veces todas las conexiones de AV.
- Introduzca los conectores hasta el fondo para efectuar buenas conexiones (las conexiones flojas pueden provocar ruido o un funcionamiento inadecuado).
- Para evitar interferencias, mantenga los cables de audio y vídeo alejados de cables de alimentación y cables de altavoces.

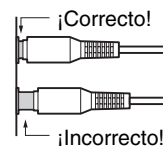

Cables y tomas de AV

| Señal | Cable | Toma | Descripción |
|---------------|-----------------------------|------------------------------|---|
| Vídeo y Audio | HDMI | HDMI | Las conexiones HDMI pueden portar vídeo y audio digital. |
| Vídeo | Vídeo de componentes | Y PB/CB PR/CR CR/PR | El vídeo de componentes separa las señales de luminiscencia (Y) y las señales de diferencia de color (PB/CB, PR/CR), proporcionando la mejor calidad de imagen (algunos fabricantes de televisores etiquetan sus entradas de vídeo de componentes de forma ligeramente distinta). |
| Vídeo | Vídeo compuesto | V | El vídeo compuesto se utiliza normalmente en televisores, grabadores de cintas de vídeo (VCR) y otros equipos de vídeo. |
| Audio | Audio digital óptico | OPTICAL | Las conexiones digitales ópticas le permiten disfrutar sonido digital tal como PCM*, Dolby Digital o DTS. La calidad de audio es la misma que con el cable coaxial. |
| Audio | Audio digital coaxial | COAXIAL | Las conexiones digitales coaxiales le permiten disfrutar sonido digital tal como PCM*, Dolby Digital o DTS. La calidad de audio es la misma que con el cable óptico. |
| Audio | Audio análogo (RCA) | L R | Las conexiones de audio análogo (RCA) transportan audio análogo. |
| Audio | 3,5 mm Mini clavija estéreo | L/R | Este cable transporta audio análogo. |

* La frecuencia de muestreo disponible para la señal de entrada PCM es 32/44,1/48/88,2/96 kHz. Incluso 176,4/192 kHz es efectivo en caso de una conexión HDMI.

Nota

- El Receptor de AV no admite conectores SCART (Euroconector).
- Las tomas digitales ópticas del Receptor de AV disponen de tapas tipo obturador que se abren cuando se inserta un conector óptico y se cierran cuando éste se retira. Empuje los conectores hasta introducirlos por completo.

Precaución

- Para evitar daños al obturador, mantenga el conector óptico recto al insertarlo y al extraerlo.

Conexión de componentes con HDMI

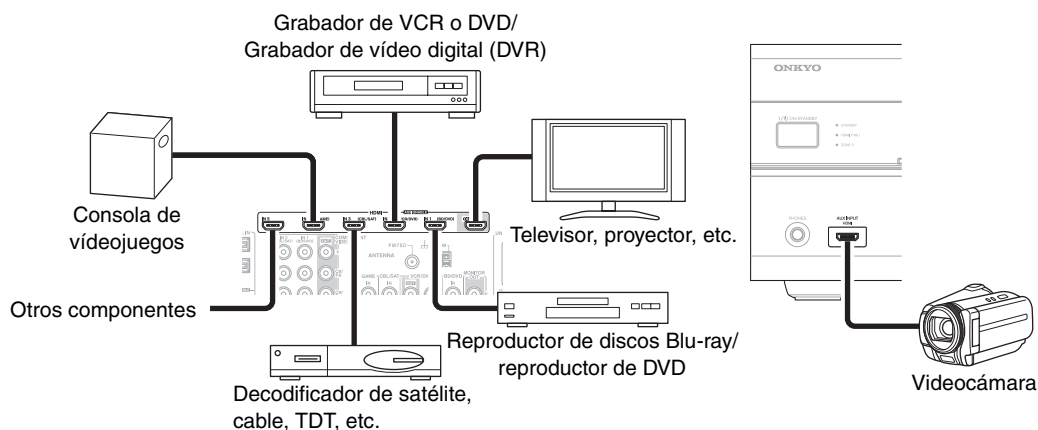

Conecte sus componentes a las tomas apropiadas. Las asignaciones de entrada por defecto se muestran a continuación.

✓: Se puede cambiar la asignación (→ 34).

| Toma | | Señal | Componentes | Asignable |
|---------|----------------|-------------|---|-----------|
| Entrada | HDMI IN 1 | Audio/Vídeo | Reproductor de discos Blu-ray/reproductor de DVD | ✓ |
| | HDMI IN 2 | | Grabador de VCR o DVD/Grabador de vídeo digital (DVR) | ✓ |
| | HDMI IN 3 | | Decodificador de satélite, cable, TDT, etc. | ✓ |
| | HDMI IN 4 | | Consola de videojuegos | ✓ |
| | HDMI IN 5 | | Otros componentes | ✓ |
| | AUX INPUT HDMI | | Videocámara | |
| Salida | HDMI OUT | | Televisor, proyector, etc. | |

Consulte “Acerca de HDMI” (→ 65) y “Uso de un televisor, reproductor o grabador compatible con RIHD” (→ 66).

Consejo

Para escuchar audio recibido por las tomas **HDMI IN** a través de los altavoces del televisor:

- Ajuste la configuración “**TV Control**” a “**On**” (→ 45) para un televisor compatible con **RIHD**.
- Ajuste la configuración “**Audio TV Out**” a “**On**” (→ 44) cuando el televisor no sea compatible con **RIHD** o el ajuste “**TV Control**” a “**Off**”.
- Establezca el ajuste de la salida de audio HDMI de su reproductor de discos Blu-ray/DVD a PCM.
- Para oír el audio del televisor a través del Receptor de AV, vea “Conexión de componentes externos” (→ 16).

Nota

- Cuando esté escuchando un componente de HDMI a través del Receptor de AV, configure el componente de HDMI de modo que su vídeo pueda verse en la pantalla del televisor (seleccione la entrada del componente de HDMI conectado al Receptor de AV en el televisor). Si la alimentación del televisor está apagada o el televisor está configurado en otra fuente de entrada, el resultado podría ser la falta de sonido del Receptor de AV o el sonido podría quedar cortado.
- Cuando la configuración del “**Audio TV Out**” está ajustada a “**On**” (→ 44) para poder oír desde los altavoces de su televisor, mediante el control del volumen del Receptor de AV, el sonido también saldrá por los altavoces del Receptor de AV. Cuando la configuración “**TV Control**” esté ajustada a “**On**” (→ 45) para poder oír desde los altavoces del televisor compatible con **RIHD**, mediante el control del volumen del Receptor de AV, los altavoces del Receptor de AV producirán sonido mientras los altavoces del televisor han sido enmudecidos. Para detener la salida de sonido de los altavoces del Receptor de AV, cambie los ajustes, cambie la configuración del televisor o baje el volumen del Receptor de AV.

■ Función de canal de retorno de audio (ARC)

La función de canal de retorno de audio (ARC) permite a un televisor, compatible con HDMI, enviar el flujo de datos de audio al **HDMI OUT** del Receptor de AV. Para usar esta función, se debe seleccionar el selector de entrada **TV/CD**.

- Para usar la función ARC, se debe seleccionar el selector de entrada **TV/CD** y el televisor debe sustentar la función ARC y “**HDMI Control**” debe estar establecido en “**On**” (→ 45).

Conexión de componentes externos

Los menús de configuración en pantalla aparecerán únicamente en un televisor que esté conectado a **HDMI OUT**. Si su televisor está conectado a **MONITOR OUT V** o a **COMPONENT VIDEO OUT**, utilice la pantalla del Receptor de AV para cambiar los ajustes.

Parte frontal

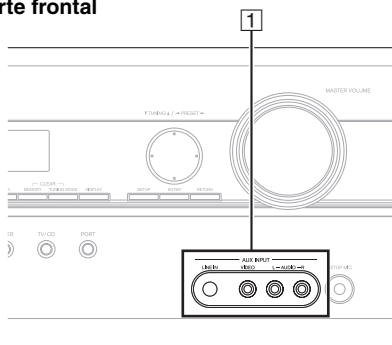

Parte posterior

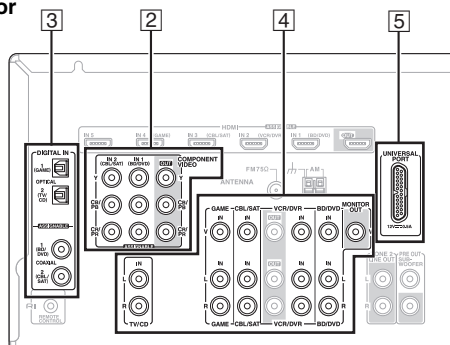

Conecte sus componentes a las tomas apropiadas. Las asignaciones de entrada por defecto se muestran a continuación.

✓: Se puede cambiar la asignación (→ 35).

| No. | Toma | Señal | Componentes | Asignable | | |
|-----|-----------------|---------------------------------|---|--|------------------------|---|
| 1 | AUX INPUT | LINE IN | Audio análogo | Reproductor de audio portátil | | |
| | | VIDEO | Vídeo compuesto | Videocámara, etc. | | |
| | | AUDIO L/R | Audio análogo | | | |
| 2 | COMPONENT VIDEO | IN 1 (BD/DVD) | Vídeo de componentes | Reproductor de discos Blu-ray/reproductor de DVD | ✓ | |
| | | IN 2 (CBL/SAT) | | Decodificador de satélite, cable, TDT, etc. | ✓ | |
| | | OUT | | Televisor, proyector, etc. | | |
| 3 | DIGITAL IN | OPTICAL | Audio digital | IN 1 (GAME) | Consola de videojuegos | ✓ |
| | | | | IN 2 (TV/CD) | TV, reproductor de CD | ✓ |
| | COAXIAL | IN 1 (BD/DVD) | | Reproductor de discos Blu-ray/reproductor de DVD | ✓ | |
| | | IN 2 (CBL/SAT) | | Decodificador de satélite, cable, TDT, etc. | ✓ | |
| 4 | MONITOR OUT | Vídeo compuesto | Televisor, proyector, etc. | | | |
| | BD/DVD IN | Audio análogo y vídeo compuesto | Reproductor de discos Blu-ray/reproductor de DVD | | | |
| | VCR/DVR IN | | Grabador de VCR o DVD/Grabador de vídeo digital (DVR) | | | |
| | CBL/SAT IN | | Decodificador de satélite, cable, TDT, etc. | | | |
| | GAME IN | | Consola de videojuegos | | | |
| | TV/CD IN | Audio análogo | TV, reproductor de CD, giradiscos*1, Reproductor de casetes, MD, CD-R | | | |
| 5 | UNIVERSAL PORT | Audio/vídeo análogo | Puerto universal dock opcional (UP-A1 etc.) | | | |

Nota

• Cuando se conecte a ambas tomas **AUX INPUT AUDIO** y a la toma **AUX INPUT LINE IN** al mismo tiempo, se le dará una prioridad más alta a la toma **AUX INPUT LINE IN**.

• El Receptor de AV puede emitir señales de salida de audio y vídeo desde las tomas **AUX INPUT** a las tomas **VCR/DVR OUT**.

*1 Conecte un giradiscos (MM) con un preamplificador de fono integrado. Si su giradiscos (MM) no lo tiene, necesitará un preamplificador de fono (de venta en comercios).

Si el giradiscos tiene un portaagujas de bobina móvil (MC), necesitará un amplificador principal MC o un transformador MC de venta en comercios, además de un preamplificador de fono. Consulte el manual de su giradiscos para mayor información.

• Con la conexión [4], usted puede oír y grabar audio desde los componentes externos mientras está en la Zona 2. Usted puede oír y grabar desde los componentes externos en la sala principal; usted también puede oír el audio en la Zona 2.

• Con la conexión [3], podrá disfrutar de Dolby Digital y DTS. (Asimismo, para grabar o escuchar en la Zona 2, use las conexiones [3] y [4].)

• Con conexión [4], si su reproductor de discos Blu-ray/DVD tiene ambas salidas de estéreo principal y multicanal, asegúrese de conectar la salida de estéreo principal.

■ Cómo grabar el vídeo

• Con las conexiones descritas anteriormente, usted no puede grabar el vídeo a través del Receptor de AV. Para establecer una conexión para grabar vídeo (→ 27).

Conexión de componentes RI de Onkyo

Paso 1:

Asegúrese de que cada componente Onkyo esté conectado con un cable de audio análogo (conexión [4] en los ejemplos de conexión) (→ 16).

Paso 2:

Efectúe la conexión de **RI** (vea la siguiente ilustración).

Paso 3:

Si utiliza un Dock RI, o reproductor/grabador de cassetes, cambie la pantalla de entrada (→ 22).

Con **RI** (Remote Interactive), podrá utilizar las siguientes funciones especiales:

■ Sistema Encendido/Auto Activación Encendida

Cuando inicie la reproducción de un componente conectado a través de **RI**, si el Receptor de AV se encuentra en modo Standby, el Receptor de AV se encenderá automáticamente y seleccionará dicho componente como fuente de entrada.

■ Direct Change (Cambio directo)

Cuando se inicia la reproducción en un componente conectado a través de **RI**, el Receptor de AV seleccionará automáticamente dicho componente como fuente de entrada.

■ Mando a distancia

Podrá utilizar el mando a distancia del Receptor de AV para controlar sus otros componentes Onkyo compatibles con **RI** apuntando con el mando a distancia hacia el sensor del mando a distancia del Receptor de AV en lugar de apuntar hacia el componente. Para ello, deberá introducir en primer lugar el código de mando a distancia apropiado (→ 56).

Nota

- Utilice únicamente cables **RI** para las conexiones **RI**. Los cables **RI** se suministran con reproductores Onkyo (DVD, CD, etc.).
- Algunos componentes tienen dos tomas **RI**. Podrá conectar cualquiera de ellas al Receptor de AV. La otra toma es para conectar componentes adicionales compatibles con **RI**.
- Conecte únicamente componentes Onkyo a las tomas **RI**. La conexión de componentes de otros fabricantes podría causar un funcionamiento incorrecto.
- Algunos componentes podrían no sustentar todas las funciones **RI**. Consulte los manuales suministrados con sus otros componentes Onkyo.
- Mientras la Zona 2 se encuentre activada, las funciones System On/Auto Power On (Sistema Encendido/Auto Activación Encendida) y Direct Change (Cambio directo) de **RI** no funcionarán.

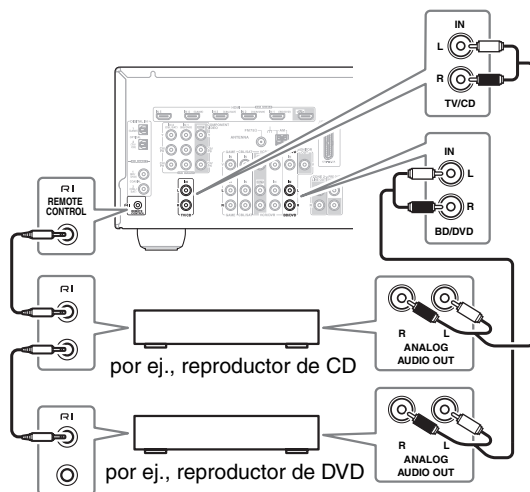

Conexión de la antena

Esta sección explica cómo conectar la antena FM de interiores y la antena en bucle AM suministradas.

El Receptor de AV no recibirá señales de radio si no se conecta una antena. Por tanto, deberá conectar la antena para poder utilizar el sintonizador.

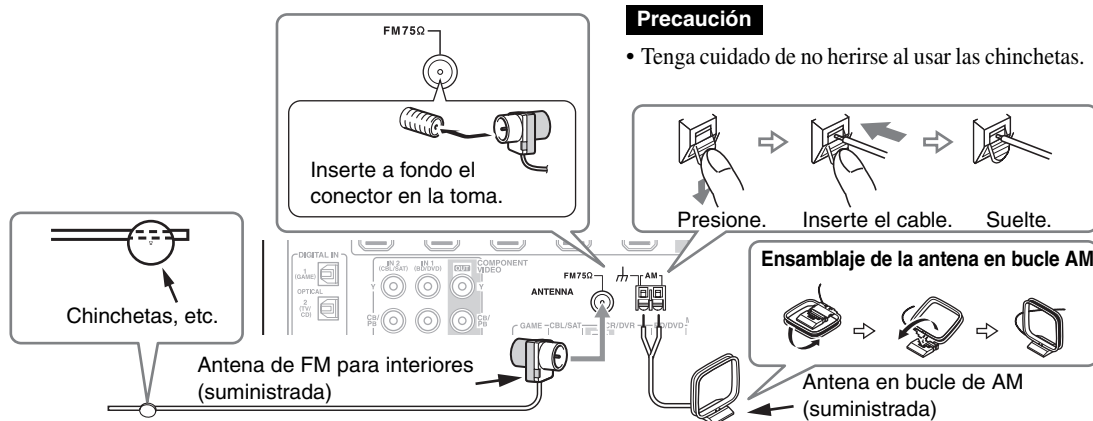

Precaución

- Tenga cuidado de no herirse al usar las chinchetas.

Nota

- Una vez que tenga el Receptor de AV listo para su uso, deberá sintonizar una emisora de radio de FM y ajustar la posición de la antena de FM para lograr la mejor recepción posible.
- Mantenga la antena lo más lejos posible del Receptor de AV, el televisor, los cables de los altavoces y los cables de alimentación.

Consejo

- Si no puede obtener una buena recepción con la antena de FM para interiores suministrada, pruebe con una antena de FM para exteriores de venta en comercios.
- Si no puede obtener una buena recepción con la antena en bucle de AM para interiores suministrada, pruebe con una antena de AM para exteriores de venta en comercios.

¿Qué conexiones debo utilizar?

El Receptor de AV sustenta diversos formatos de conexiones para ofrecer compatibilidad con una amplia gama de equipos de AV. El formato que seleccione dependerá de los formatos sustentados por sus componentes. Utilice las siguientes secciones como guía.

Los menús de configuración en pantalla aparecerán únicamente en un televisor que esté conectado a HDMI OUT. Si su televisor está conectado a MONITOR OUT V o a COMPONENT VIDEO OUT, utilice la pantalla del Receptor de AV para cambiar los ajustes.

Formatos de conexión de vídeo

El componente de vídeo puede conectarse utilizando cualquiera de los siguientes formatos de conexión de vídeo: vídeo compuesto, vídeo de componentes o HDMI, siendo este último el que ofrece la mejor calidad de imagen.

Las señales de entrada de vídeo fluyen a través del Receptor de AV según se muestra, convirtiéndose todas las fuentes de vídeo compuesto y vídeo de componentes para la salida en formato HDMI.

Las salidas de vídeo compuesto y de vídeo de componentes pasan a través de sus señales de entrada correspondientes sin sufrir variaciones.

Cuando conecte un equipo de audio a una entrada HDMI o COMPONENT, deberá asignar dicha entrada a un selector de entrada (→ 34).

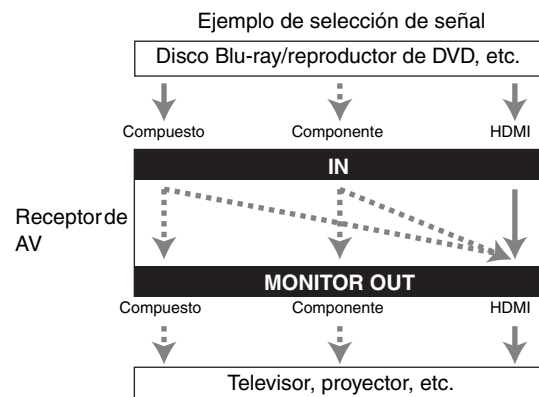
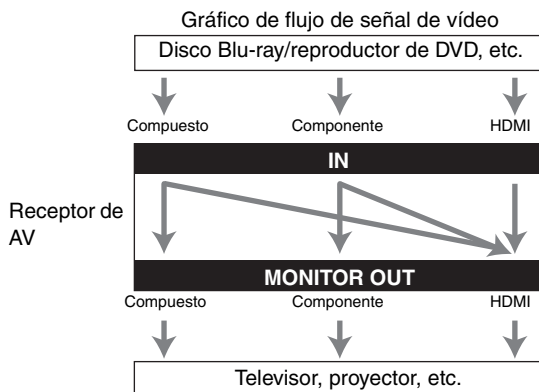

■ Selección de señal

Si hay señales presentes en más de una entrada, las entradas se seleccionarán automáticamente con el siguiente orden de prioridad: HDMI, vídeo de componentes, vídeo compuesto.

Sin embargo, sólo para el vídeo de componentes, independientemente de si una señal de vídeo de componentes está realmente presente, si existe una entrada de vídeo de componentes asignada al selector de entrada, se seleccionará dicha entrada de vídeo de componentes. Y si no existe ninguna entrada de vídeo de componentes asignada al selector de entrada, esto se interpretará como que no existe ninguna señal de vídeo de componentes presente.

En el ejemplo de selección de señal que se muestra a la derecha, existen señales de vídeo presentes en las entradas de HDMI y vídeo compuesto; sin embargo, la señal de HDMI se seleccionará automáticamente como fuente y el vídeo saldrá por las salidas de HDMI.

Formatos de conexión de audio

El componente de audio puede ser conectado mediante el uso de cualquiera de los siguientes formatos de conexión de audio: análogo, óptico, coaxial o HDMI.

Cuando seleccione un formato de conexión, tenga en cuenta que el Receptor de AV no convierte señales de entrada digital para salidas de línea análoga y viceversa.

Por ejemplo, las señales de audio conectadas a una entrada digital óptica o coaxial no saldrán por la salida análoga **VCR/DVR OUT**.

Si hay señales presentes en más de una entrada, las entradas se seleccionarán automáticamente con el siguiente orden de prioridad: HDMI, digital, análogo.

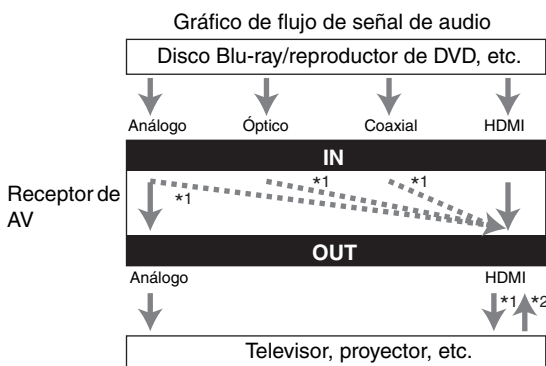

*1 Depende del ajuste del "Audio TV Out" (→ 44).

*2 Este ajuste está disponible, cuando la configuración "Audio Return Channel" está ajustada a "Auto" (→ 45), usted debe seleccionar el selector de entrada TV/CD y su televisor debe sustentar la función ARC.

Encendido/apagado del Receptor de AV

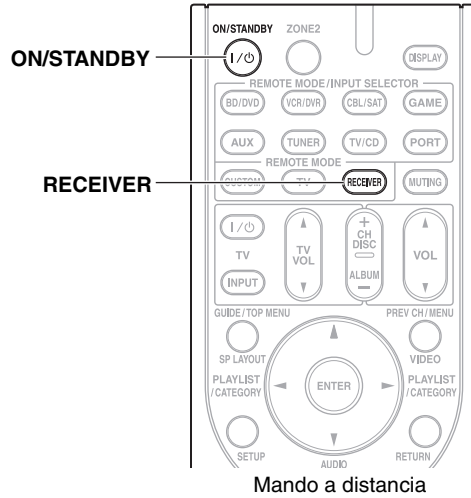
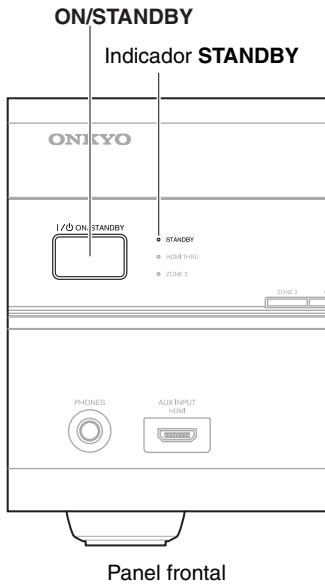

Encendido

Pulse **ON/STANDBY** en el panel frontal.

o

Pulse **RECEIVER**, seguido por **ON/STANDBY** en el mando a distancia.

El Receptor de AV se encenderá, la pantalla se iluminará y el indicador **STANDBY** se apagará.

Apagado

Pulse **ON/STANDBY** en el panel frontal o en el mando a distancia.

El Receptor de AV entrará en el modo Standby. Para evitar sorpresas causadas por un volumen muy alto al encender el Receptor de AV, baje siempre el volumen antes de apagarlo.

Operaciones básicas

Los menús en pantalla aparecerán únicamente en un televisor que esté conectado a **HDMI OUT**. Si su televisor está conectado al **MONITOR OUT V** o al **COMPONENT VIDEO OUT**, utilice la pantalla del Receptor de AV para cambiar los ajustes.

Este manual describe el procedimiento usando el mando a distancia a no ser que se especifique lo contrario.

Selección del idioma utilizado en los menús de configuración en pantalla

Puede determinar el idioma utilizado para los menús de configuración en pantalla. Consulte "OSD Setup" (→ 43).

Reproducción del componente conectado

Operación en el Receptor de AV

1 Utilice los botones de selector de entrada para seleccionar la fuente de entrada.

2 Inicie la reproducción en el componente fuente.

También vea:

- "Cómo controlar otros componentes" (→ 55)
- "Control del iPod" (→ 51)
- "Cómo escuchar la radio" (→ 25)

3 Para ajustar el volumen, use el control de **MAS-TER VOLUME**.

4 ¡Seleccione un modo de audición y disfrute!

También vea:

- "Utilización de los modos de audición" (→ 28)
- "Audyssey" (→ 39)

Operación con el mando a distancia

1 Pulse **RECEIVER** seguido de **INPUT SELECTOR**.

2 Inicie la reproducción en el componente fuente.

También vea:

- "Cómo controlar otros componentes" (→ 55)
- "Control del iPod" (→ 51)
- "Cómo escuchar la radio" (→ 25)

3 Para ajustar el volumen, use el control de **VOL ▲/▼**.

4 ¡Seleccione un modo de audición y disfrute!

También vea:

- "Utilización de los modos de audición" (→ 28)
- "Audyssey" (→ 39)

Visualización de información de la fuente

Podrá visualizar diversa información acerca de la fuente de entrada actual del siguiente modo. (Se excluyen los componentes conectados a la toma **UNIVERSAL PORT**.)

Pulse **RECEIVER** seguido por **DISPLAY** repetidamente para circular a través de la información disponible.

Consejo

- Alternativamente, usted puede usar el **DISPLAY** del Receptor de AV.

Por lo general, se exhibirá la siguiente información.

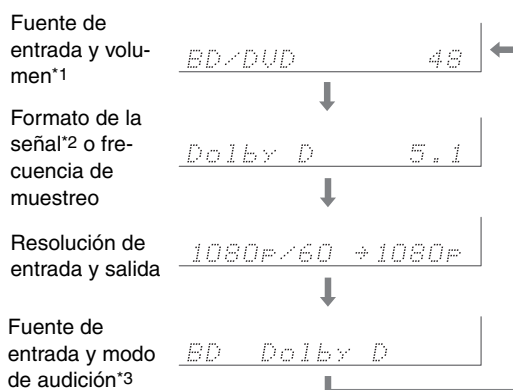

*1 Cuando se utilice radio de AM o FM, se mostrarán la banda, el número de presintonía y la frecuencia.

*2 Si la señal de entrada es análoga, no se presentará ninguna información de formato. Si la señal de entrada es PCM, se mostrará la frecuencia de muestreo. Si la señal de entrada es digital pero no PCM, se mostrará el formato de la señal. La información se presentará durante aproximadamente tres segundos y, a continuación, volverá a aparecer la información mostrada previamente.

*3 La fuente de entrada aparece con el nombre predeterminado incluso cuando ha ingresado un nombre personalizado en "Name Edit" (→ 40).

Ajuste del brillo de la pantalla

Podrá ajustar el brillo de la pantalla del Receptor de AV.

Pulse **RECEIVER** seguido por **DIMMER** repetidamente para seleccionar: **dim (oscuro)**, **dimmer (más oscuro)** o **normal** para el brillo.

Consejo

- De forma alternativa, puede utilizar el **DIMMER** del Receptor de AV.

Cómo enmudecer el Receptor de AV

Podrá enmudecer temporalmente la salida del Receptor de AV.

Pulse RECEIVER seguido de MUTING.

La salida se enmudecerá y el indicador **MUTING** parpadeará en la pantalla.

Consejo

- Para reactivar el sonido, pulse **MUTING** nuevamente o ajuste el volumen.
- La función Mute (Enmudecer) se cancelará cuando se ponga el Receptor de AV en Standby.

Utilización del Programador de Apagado

Con la función de programador de apagado, podrá configurar el Receptor de AV para que se apague automáticamente tras el período de tiempo especificado.

Pulse RECEIVER seguido por SLEEP repetidamente para seleccionar el tiempo de apagado requerido.

El tiempo para el apagado programado podrá establecerse entre 90 y 10 minutos en intervalos de 10 minutos.

El indicador **SLEEP** aparecerá en la pantalla cuando se haya establecido el programador de apagado. La hora especificada para el apagado programado aparecerá en la pantalla durante unos cinco segundos y, a continuación, volverá a mostrarse la pantalla anterior.

Consejo

- Si necesita cancelar el programador de apagado, pulse el botón **SLEEP** repetidamente hasta que desaparezca el indicador **SLEEP**.
- Para comprobar el tiempo restante para el apagado programado del Receptor de AV, pulse el botón **SLEEP**. Tenga en cuenta que si se pulsa el botón **SLEEP** mientras se muestra el tiempo de apagado programado, el tiempo se reducirá en 10 minutos.

Selección de la disposición de los altavoces

Puede establecer la prioridad de los altavoces que desea utilizar.

Pulse RECEIVER seguido de SP LAYOUT repetidamente.

► Speaker Layout:FH:

El sonido de los altavoces frontales elevados se emite con prioridad.

► Speaker Layout:FW:

El sonido de los altavoces frontales wide se emite con prioridad.

► Speaker Layout:SB:

El sonido de los altavoces surround posteriores se emite con prioridad.

Nota

- Si el ajuste “**Speakers Type**” está establecido en “**Bi-Amp**” (→ 35) o se está utilizando Zona 2 activada (→ 49), este ajuste no podrá seleccionarse.
- Cuando se utiliza un modo de audición que no sustenta altavoces frontales elevados, frontales wide o surround posteriores, este ajuste no podrá seleccionarse.

Uso de los menús Audio y Video

Al pulsar **AUDIO** o **VIDEO**, puede acceder rápidamente a menús frecuentemente usados sin tener que recorrer el largo menú estándar. Los menús le permiten cambiar los ajustes y visualizar la información actual.

1 Pulse RECEIVER seguido de AUDIO o VIDEO.

Se superpondrá cualquiera de las siguientes pantallas en la pantalla del TV.

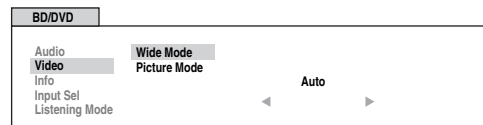
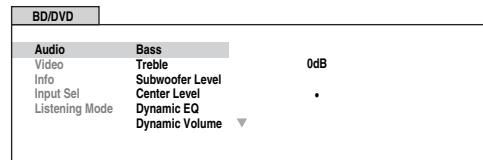

2 Utilice ▲/▼/◀/▶ para realizar la selección deseada.

► Audio*1

Puede cambiar los siguientes ajustes: “**Bass**”, “**Treble**”, “**Subwoofer Level**”, “**Center Level**”, “**Dynamic EQ**”, “**Dynamic Volume**”, “**Late Night**”, “**Music Optimizer**”, “**Cinema filter**”, y “**Audio Selector**”.

También vea:

- “**Audyssey**” (→ 39)
- “**Utilización de los ajustes de audio**” (→ 45)

► Video*2

Puede cambiar los siguientes ajustes: “**Wide Mode**” y “**Picture Mode**”.

También vea:

- “**Picture Adjust**” (→ 41)

► Info*3*4

Puede visualizar la información de los siguientes elementos: “**Audio**”, “**Video**”, y “**Tuner**”.

► Input*4*5

Puede seleccionar la fuente de entrada mientras visualiza la información como del siguiente modo: el nombre de los selectores de entrada, las asignaciones de entrada, e información de radio, y ajuste de función ARC.

Pulse **ENTER** para visualizar la fuente de entrada actual, seguido por ▲/▼ para seleccionar la fuente de entrada deseada. Pulsando nuevamente **ENTER** conmuta a la fuente de entrada seleccionada.

► Listening Mode

Puede seleccionar los modos de audición que están agrupados en las siguientes categorías: **MOVIE/TV**, **MUSIC**, y **GAME**.

Utilice ▲/▼ para seleccionar la categoría y ◀/▶ para seleccionar el modo de audición.

Pulse **ENTER** para conmutar al modo de audición seleccionado.

Nota

- *1 Si se selecciona modo de audición Direct, no se pueden seleccionar “Dynamic EQ” ni “Dynamic Volume”.
- *2 Únicamente si ha seleccionado “Custom” en el “Picture Mode” (→ 42), pulsar en **ENTER** le permite ajustar los siguientes elementos por medio del menú Home; “Brightness”, “Contrast”, “Hue”, y “Saturation”. Pulse **RETURN** para retornar al menú Home original.
- *3 En función de la fuente de entrada y el modo de audición, no todos los canales que se muestran aquí emiten el sonido.
- *4 Cuando haya introducido un nombre personalizado en “Name Edit” (→ 40), se visualiza la fuente de entrada con ese nombre. Pero incluso si no se lo introdujo, el nombre del componente se puede visualizar si el Receptor de AV lo recibe por medio de la conexión HDMI (→ 15).
- *5 Para el selector de entrada **PORT**, se visualizará el nombre de Dock de opción de puerto universal.

Cambio de la pantalla de entrada

Cuando conecte un componente Onkyo apto para **RI**, debe configurar la pantalla de entrada para que **RI** pueda operar adecuadamente.

Este ajuste puede hacerse solamente desde el panel frontal.

- 1** Pulse **TV/CD**, **GAME** o **VCR/DVR** de modo que aparezca en la pantalla “TV/CD”, “GAME” o “VCR/DVR”.

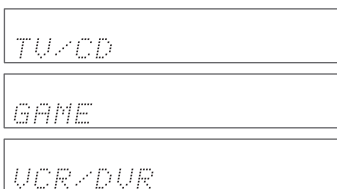

- 2** Pulse y mantenga presionado **TV/CD**, **GAME** o **VCR/DVR** (durante unos 3 segundos) para cambiar la pantalla de entrada.

Repita este paso para seleccionar “MD”, “CDR”, “DOCK” o “TAPE”.

Para el selector de entrada **TV/CD**, el ajuste cambiará en el siguiente orden:

TV/CD → MD → CDR
↑ TAPE ← DOCK ← ↓

Para el selector de entrada **GAME**, el ajuste cambiará en el siguiente orden:

GAME ↔ DOCK

Para el selector de entrada **VCR/DVR**, el ajuste cambiará en el siguiente orden:

VCR/DVR ↔ DOCK

Nota

- Podrá seleccionarse **DOCK** para el selector de entrada **TV/CD**, **GAME** o **VCR/DVR**, pero no al mismo tiempo.
- Introduzca el código de mando a distancia adecuado antes de utilizar el mando a distancia del (→ 55) por primera vez.

Utilización de auriculares

Conecte un par de auriculares estéreo con una clavija estándar (6,3 mm) a la toma **PHONES**.

Nota

- Baje siempre el volumen antes de conectar los auriculares.
- Mientras el conector de los auriculares esté insertado en la toma **PHONES**, los altavoces estarán apagados. (Los altavoces de la Zona 2 activa no estarán desactivados.)
- Cuando conecte un par de auriculares, el modo de audición se establecerá en Stereo (Estéreo), a menos que ya esté configurado en Stereo, Mono o Direct (Directo).
- Solamente los modos de audición Stereo (Estéreo), Direct (Directo), y Mono se pueden usar con auriculares.

Corrección de sala y configuración de los altavoces de Audyssey 2EQ®

Con el micrófono calibrado suministrado, Audyssey 2EQ determinará automáticamente el número de altavoces conectados, su tamaño a efectos de gestión de los graves, las frecuencias de cruce óptimas al subwoofer (si se encuentra presente) y las distancias con respecto a la posición de audición principal.

Audyssey 2EQ eliminará a continuación la distorsión causada por la acústica de la sala, captando los problemas acústicos de la sala en el área de audición, tanto en los ámbitos de la frecuencia como del tiempo. El resultado es un sonido nítido y perfectamente equilibrado para todos. La activación de Audyssey 2EQ le permitirá usar asimismo Audyssey Dynamic EQ™, el que mantiene el equilibrio apropiado octava por octava en cualquier nivel de volumen (→ 39).

Antes de utilizar esta función, conecte y posicione todos los altavoces.

Si “Dynamic EQ” está ajustado a “On” (→ 39), el ajuste “Equalizer” será configurado a “Audyssey” (→ 37). Por otra parte, si está ajustado a “Off”, el ajuste “Dynamic Volume” será configurado a “Off” (→ 39).

La Corrección de Sala Audyssey 2EQ y la Configuración de Altavoces para tres posiciones tarda aproximadamente 15 minutos en completarse. El tiempo de medición total variará en función al número de altavoces.

Cómo utilizar Audyssey 2EQ®

Para crear un entorno de audición en su home theater en el que disfruten todos los oyentes, Audyssey 2EQ toma mediciones hasta en tres posiciones dentro del área de audición. Coloque el micrófono a la altura del oído de un oyente sentado, con la punta del mismo apuntando directamente al techo mediante el uso de un trípode. No sujete el micrófono con la mano durante las mediciones, ya que esto producirá resultados imprecisos.

① Posición para la primera medición

También conocida como posición de audición principal, se refiere a la posición más central, en la que normalmente se sienta el oyente dentro del entorno de audición. 2EQ usa las mediciones desde esta posición para calcular la distancia, el nivel y la polaridad de los altavoces, así como el valor de cruce óptimo para el subwoofer.

② Segunda posición de medición

El lado derecho del área de audición.

③ Tercera posición de medición

El lado izquierdo del área de audición.

Las distancias entre los puntos ① y ② y los puntos ① y ③

deberán ser como mínimo de 1 metro.

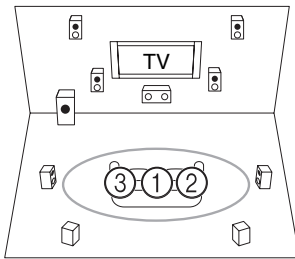

○ : Área de audición ① a ③: Posición de audición

Nota

- La sala deberá estar lo más silenciosa posible. El ruido de fondo y la Radio Frequency Interference (RFI, Interferencia de frecuencia de radio) pueden disturbar las mediciones en sala. Cierre las ventanas, silencie los televisores, radios, aparatos de aire acondicionado, lámparas fluorescentes, electrodomésticos, reguladores de intensidad de luz u otros dispositivos. Apague el teléfono celular (incluso si no está en uso) o apártelo de todos los aparatos electrónicos de audio.
- El micrófono recoge tonos de prueba que son reproducidos a través de cada altavoz a medida que corren el corrector de sala y la configuración de altavoces de Audyssey 2EQ.
- La Corrección de Sala Audyssey 2EQ y la Configuración de Altavoces no puede realizarse si están conectados los auriculares.

1 Encienda el Receptor de AV y el televisor conectado.

Seleccione en el televisor la entrada a la que está conectado el Receptor de AV.

2 Coloque el micrófono de configuración de los altavoces en la posición 1 de audición principal y conéctelo a la toma SETUP MIC.

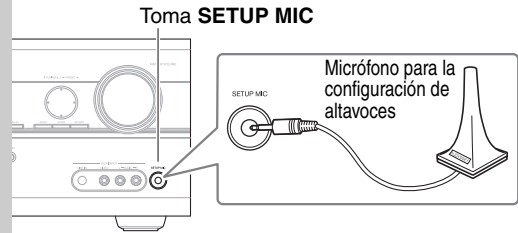

Aparecerá el menú de configuración de los altavoces.

Nota

- Los menús de configuración en pantalla aparecerán únicamente en un televisor que esté conectado a **HDMI OUT**. Si su televisor está conectado al **MONITOR OUT V** o al **COMPONENT VIDEO OUT**, utilice la pantalla del Receptor de AV para cambiar los ajustes.

3 Cuando termine de hacer los ajustes, pulse ENTER.

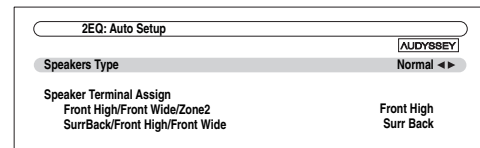

Si sus altavoces frontales está biamplificados, debe seleccionar “**Bi-Amp**” en el ajuste “**Speakers Type**” (→ 35). Para obtener información sobre la conexión, vea “**Biamplificación de los altavoces frontales**” (→ 13).

4 Pulse ENTER.

Se inicia la Corrección de Sala Audyssey 2EQ y la Configuración de Altavoces. Se reproducirán tonos de prueba a través de cada uno de los altavoces a medida que se ejecuta la corrección de sala y la configuración de los altavoces de Audyssey 2EQ. Este proceso tarda unos minutos. Por favor, **absténgase de hablar** durante las mediciones y **no permanezca** entre los altavoces y el micrófono.

No desconecte el micrófono de configuración de los altavoces durante la Corrección de Sala Audyssey 2EQ y la Configuración de Altavoces, a menos que desee cancelar la configuración.

5 Coloque el micrófono de configuración en la siguiente posición y, a continuación, pulse ENTER.

Audyssey 2EQ realizará más mediciones. Esta operación tardará unos minutos.

6 Cuando se le indique, repita el Paso 5.

7 Use ▲/▼ para seleccionar una opción, y luego pulse ENTER.

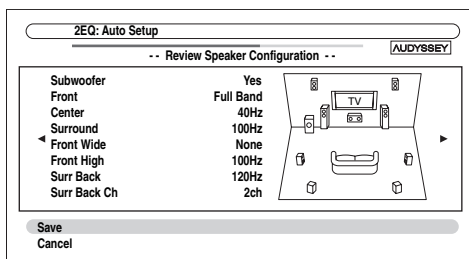

Las opciones son:

- ▶ **Save:**
Guarde los ajustes calculados y salga de la Corrección de Sala Audyssey 2EQ® y la Configuración de Altavoces.
- ▶ **Cancel:**
Cancele la Corrección de Sala Audyssey 2EQ y la Configuración de Altavoces.

Nota

- Podrá visualizar los ajustes calculados para la configuración de los altavoces, las distancias entre ellos y los niveles de los altavoces utilizando ◀/▶.

8 Desconecte el micrófono de configuración de los altavoces.

Nota

- Cuando la Corrección de Sala Audyssey 2EQ y la Configuración de Altavoces haya sido completada, "Equalizer" quedará ajustado en "Audyssey" (→ 37). El indicador "Audyssey" se iluminará (→ 8).
- Podrá cancelar la Corrección de Sala Audyssey 2EQ y la Configuración de Altavoces en cualquier momento de este procedimiento desconectando simplemente el micrófono de configuración.
- No conecte ni desconecte ningún altavoz durante la Corrección de Sala Audyssey 2EQ y la Configuración de Altavoces.
- Si el Receptor de AV está enmudecido, el sonido se activará automáticamente cuando se inicie la Corrección de Sala Audyssey 2EQ y la Configuración de Altavoces.
- Los cambios en la sala después de la Corrección de Sala Audyssey 2EQ y la Configuración de Altavoces requieren que usted corra la Corrección de Sala Audyssey 2EQ y la Configuración de Altavoces nuevamente, ya que las características de Ecuación de sala pueden haber cambiado.

Mensajes de error

Mientras la Corrección de Sala Audyssey 2EQ y la Configuración de Altavoces se encuentren en curso, podría aparecer uno de los siguientes mensajes de error.

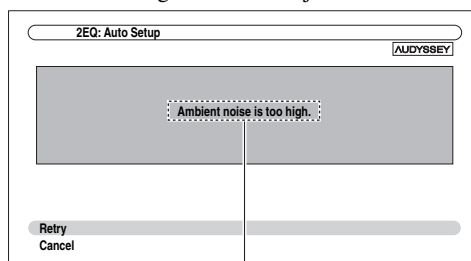

Mensaje de error

Las opciones son:

- ▶ **Retry:**
Pruebe nuevamente.
- ▶ **Cancel:**
Cancele la Corrección de Sala Audyssey 2EQ y la Configuración de Altavoces.

• Ambient noise is too high.

El ruido de fondo es demasiado alto. Elimine la fuente de ruido e inténtelo de nuevo.

• Speaker Matching Error!

El número de altavoces detectado era diferente de aquel de la primera medición. Compruebe la conexión de los altavoces.

• Writing Error!

Este mensaje aparecerá si falla la operación de almacenamiento. Intente guardar de nuevo. Si el mensaje aparece tras 2 o 3 intentos, contáctese con su distribuidor de Onkyo.

• Speaker Detect Error

Este mensaje aparecerá si no se detecta un altavoz. "No" significa que no se ha detectado ningún altavoz.

Consejo

- Consulte "Configuración de altavoces" para los ajustes apropiados (→ 11).

Cambio de los ajustes de altavoces manualmente

Usted puede hacer cambios manualmente a los ajustes encontrados durante la Corrección de Sala Audyssey 2EQ y la Configuración de Altavoces.

También vea:

- "Speaker Configuration" (→ 36)
- "Speaker Distance" (→ 37)
- "Level Calibration" (→ 37)
- "Equalizer Settings" (→ 37)

Utilización de un subwoofer activo

Si está utilizando un subwoofer activo y éste produce sonido de muy baja frecuencia a un nivel de volumen bajo, podría no ser detectado por la corrección de sala y la configuración de los altavoces de Audyssey 2EQ.

Si aparece "Subwoofer" en la pantalla "Review Speaker Configuration" como "No", suba el volumen del subwoofer hasta el punto intermedio, ajústelo a la frecuencia de cruce más alta y, a continuación, vuelva a realizar la corrección de sala y la configuración de los altavoces de Audyssey 2EQ. Tenga en cuenta que si el volumen está demasiado alto y el sonido se distorsiona, podrían producirse problemas de detección, así que emplee un nivel de volumen apropiado. Si el subwoofer tiene un conmutador de filtro de paso bajo, ajústelo a Off o Direct. Consulte el manual de instrucciones del subwoofer para obtener una información detallada.

Cómo escuchar la radio

Esta sección describe el procedimiento usando los botones en el panel frontal a no ser que se especifique lo contrario.

Utilización del sintonizador

El sintonizador incorporado le permitirá disfrutar de emisoras de radio de AM y FM. Podrá almacenar sus emisoras de radio favoritas como presintonías para selección rápida. Este modelo cambia la frecuencia de FM/AM en intervalos de 200k/10kHz (o 50k/9kHz).

Cómo escuchar la radio

Pulse TUNER para seleccionar ya sea “AM” o “FM”.

En este ejemplo, se ha seleccionado FM.

Cada vez que usted pulse **TUNER**, cambia la banda de radio entre AM y FM.

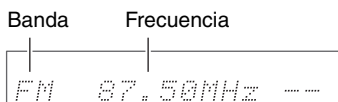

(El contenido visualizado en la pantalla depende del país.)

Sintonización de emisoras de radio

■ Modo de sintonización automática

1 Pulse **TUNING MODE** de modo que el indicador **AUTO** aparezca en la pantalla.

2 Pulse **TUNING ▲/▼**.

La búsqueda se detendrá cuando se encuentre una emisora.

Cuando se sintonice una emisora, aparecerá el indicador **TUNED**. Cuando se sintonice una emisora de FM estéreo, aparecerá el indicador **FM STEREO** en la pantalla, según se muestra.

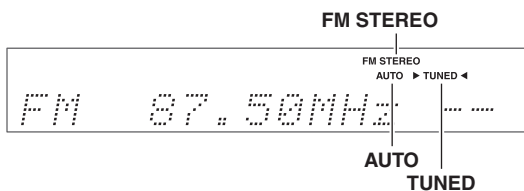

■ Modo de sintonización manual

1 Pulse **TUNING MODE** de modo que el indicador **AUTO** aparezca en la pantalla.

2 Pulse y mantenga presionado **TUNING ▲/▼**.

La frecuencia dejará de cambiar cuando suelte el botón.

Pulse los botones repetidamente para cambiar la frecuencia paso a paso.

En el modo de sintonización manual, las emisoras de FM se oirán en mono.

Sintonización de emisoras de FM estéreo con señal débil

Si la señal de una emisora de FM estéreo es débil, podría resultar imposible obtener una buena recepción. En este caso, cambie al modo de sintonización manual y escuche la emisora en mono.

■ Sintonización de emisoras por frecuencia

Podrá sintonizar emisoras de AM y FM introduciendo directamente la frecuencia apropiada.

1 En el mando a distancia, pulse **TUNER** repetidamente para seleccionar “AM” o “FM”, seguido por **D.TUN**.



(El contenido visualizado en la pantalla depende del país.)

2 Antes de que transcurran 8 segundos, utilice los botones numéricos para introducir la frecuencia de la emisora de radio.

Por ejemplo, para sintonizar 87,50 (FM), pulse 8, 7, 5, 0.

Si ha ingresado el número equivocado, puede reintentarlo después de 8 segundos.

Presintonía de estaciones FM/AM

Podrá almacenar una combinación de hasta 40 de sus emisoras favoritas de radio de FM/AM como presintonías.

1 Sintonice la estación FM/AM que desea almacenar como una presintonía.

Vea la sección anterior.

2 Pulse MEMORY.

El número de la presintonía parpadeará.



3 Mientras el número de presintonía parpadea (aproximadamente 8 segundos), utilice los botones PRESET ◀/▶ para seleccionar una presintonía de 1 a 40.

4 Pulse MEMORY de nuevo para almacenar la emisora o el canal.

La emisora o el canal se almacenará y el número de presintonía dejará de parpadear.

Repita este procedimiento para todas sus emisoras de radio de FM/AM favoritas.

Nota

- Podrá asignar un nombre a las presintonías de radio para facilitar su identificación (→ 40). El nombre se mostrará en lugar de la banda y la frecuencia.

Selección de presintonías

Para seleccionar una presintonía, utilice los botones PRESET ◀/▶ en el Receptor de AV o el botón CH +/- del mando a distancia.

Consejo

- También podrá usar los botones numéricos del mando a distancia para seleccionar una presintonía directamente.

Eliminación de presintonías

1 Seleccione la presintonía que desea eliminar.

Vea la sección anterior.

2 Mientras mantiene presionado el botón MEMORY, pulse TUNING MODE.

La presintonía se eliminará y su número desaparecerá de la pantalla.

Grabación

En esta sección se explica cómo grabar la fuente de entrada seleccionada en un componente con capacidad de grabación y cómo grabar audio y vídeo de diferentes fuentes.

Conexión de un componente de grabación

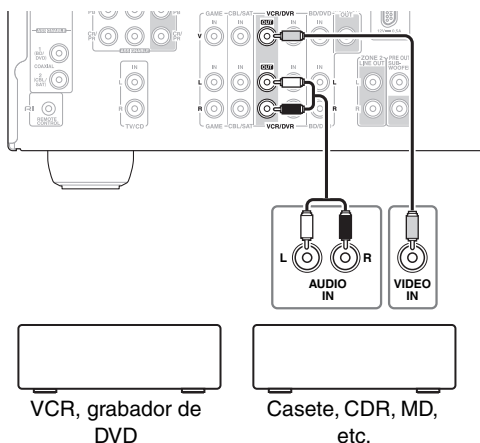

Nota

- El Receptor de AV deberá estar encendido para la grabación. La grabación no será posible mientras se encuentre en el modo Standby.
- Si desea grabar directamente de su televisor o reproducir VCR en el grabador VCR sin pasar a través del Receptor de AV, conecte las salidas de audio y vídeo del TV/VCR directamente a las entradas de audio y vídeo del grabador VCR. Consulte los manuales suministrados con su TV y VCR para obtener más información.
- Las señales de vídeo conectadas a entradas de vídeo compuesto sólo podrán grabarse a través de salidas de vídeo compuesto. Si su TV/VCR está conectado a una entrada de vídeo compuesto, el grabador VCR deberá conectarse a una salida de vídeo compuesto.
- No podrá grabarse sonido surround ni los modos de audición de DSP.
- Los discos Blu-ray y DVDs con protección contra copia no pueden ser grabados.
- No podrán grabarse fuentes conectadas a una entrada digital. Únicamente podrán grabarse entradas análogas.
- Las señales de DTS se grabarán como ruido; por lo tanto, no intente realizar grabaciones análogas de CD o LD de DTS.

Grabación de AV

Las fuentes de audio podrán grabarse en un grabador (por ej., pletina de cassetes, CDR, MD) conectado a la toma **VCR/DVR OUT**. Las fuentes de vídeo se pueden grabar en un grabador de vídeo (por ej., VCR, grabador de DVD) conectado a la toma **VCR/DVR OUT**.

- 1 Utilice los botones de selector de entrada para seleccionar la fuente que desea grabar.**
Podrá ver la fuente mientras efectúa la grabación. El mando **MASTER VOLUME** del Receptor de AV no tiene ningún efecto en la grabación.
- 2 Inicie la grabación en su grabador.**
- 3 Inicie la reproducción en el componente fuente.**
Si selecciona otra fuente de entrada durante la grabación, se grabará dicha fuente de entrada.

Grabación de fuentes de AV independientes

Aquí podrá grabar audio y vídeo de fuentes totalmente independientes, lo que le permitirá grabar audio sobre sus grabaciones de vídeo. Esta función aprovecha el hecho de que cuando se selecciona una fuente de entrada sólo de audio (**TV/CD**), la fuente de entrada de vídeo permanece invariable.

En el siguiente ejemplo, se graba audio del reproductor de CD conectado a **TV/CD IN**, y vídeo de la videocámara conectada a la toma **AUX INPUT VIDEO** mediante el VCR conectado a las tomas **VCR/DVR OUT**.

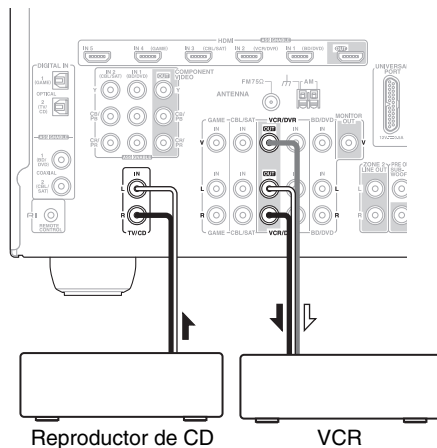
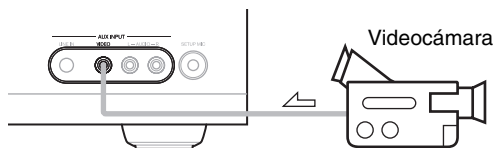

↘ : Señal de vídeo
↙ : Señal de audio

- 1 Prepare la videocámara y el reproductor de CD para la reproducción.**
- 2 Prepare el VCR para la grabación.**
- 3 Pulse el selector de entrada AUX.**
- 4 Pulse el selector de entrada TV/CD.**
Esto seleccionará el reproductor de CD como fuente de audio, pero dejará la videocámara como fuente de vídeo.
- 5 Inicie la grabación en el VCR y la reproducción en la videocámara y en el reproductor de CD.**
El VCR grabará el vídeo de la videocámara y el audio del reproductor de CD.

Utilización de los modos de audición

Selección de los modos de audición

Vea “Sobre los modos de audición” para obtener información detallada sobre los modos de audición (→ 29).

Botones de modo de audición

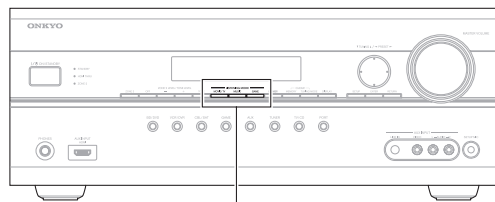
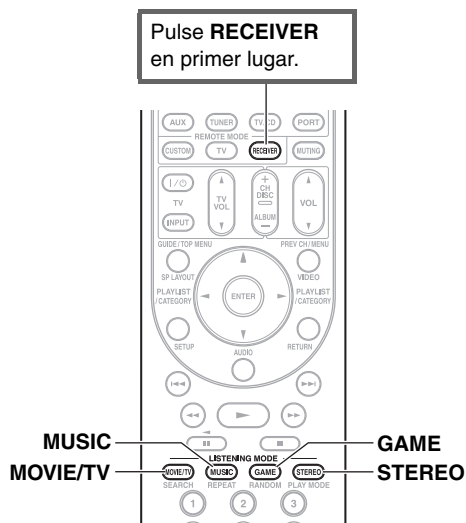

MOVIE/TV, MUSIC, GAME

Botón MOVIE/TV

Este botón selecciona los modos de audición concebidos para uso con películas y TV.

Botón MUSIC

Este botón selecciona los modos de audición concebidos para uso con música.

Botón GAME

Este botón selecciona los modos de audición concebidos para uso con videojuegos.

Botón STEREO

Este botón selecciona el modo de audición Stereo (Estéreo) y el modo de audición All Channel Stereo (Estéreo en todos los canales).

- Los modos de audición Dolby Digital y DTS sólo podrán seleccionarse si su reproductor de discos Blu-Ray/DVD está conectado al Receptor de AV con una conexión de audio digital (coaxial, óptica o HDMI).
- Los modos de audición que podrá seleccionar dependen del formato de la señal de entrada. Para comprobar el formato, vea “Visualización de información de la fuente” (→ 20).
- Mientras estén conectados unos auriculares, usted podrá seleccionar los siguientes modos de audición: Mono, Direct y Stereo.
- No es posible usar los modos de audición mientras está escuchando sonido a través de los altavoces del TV provenientes de los componentes conectados al Receptor de AV (“TV Sp On” aparece en el panel frontal).

Sobre los modos de audición

Los modos de audición del Receptor de AV pueden transformar su sala de audición en una sala de cine o de conciertos, con un sonido surround de alta fidelidad increíble.

Notas aclaratorias

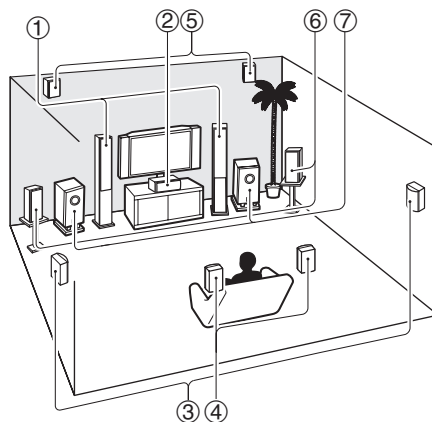
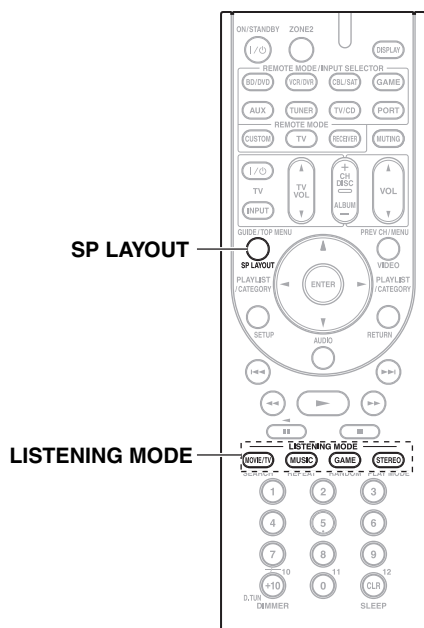

- ① Altavoces frontales
- ② Altavoz central
- ③ Altavoces surround
- ④ Altavoces surround posteriores
- ⑤ Altavoces frontales elevados
- ⑥ Altavoces frontales wide
- ⑦ Subwoofers

■ Fuente de entrada

Los siguientes formatos de audio son sustentados por el modo de audición.

| | |
|-------------------------|---|
| MONO | Este es sonido mono (monofónico). |
| STEREO | Este es sonido estéreo (estereofónico). Dos canales independientes de señal de audio se reproducen a través de dos altavoces. |
| 5.1ch | Este es sonido surround de 5.1 canales. Este sistema surround cuenta con cinco canales principales de sonido y un sexto canal de subwoofer (conocido como el canal punto uno). |
| 7.1ch | Este es sonido surround de 7.1 canales. Esta es una mejora adicional al sonido de 5.1 canales con dos altavoces adicionales que proporcionan un mayor envolvimiento de sonido y un posicionamiento de sonidos más exacto. |
| DTS-ES | Este es sonido DTS-ES surround. Este sistema surround puede producir un sexto canal discreto o codificado por matriz del material codificado existente de DTS 5.1. |
| Dolby Digital EX | Este es sonido Dolby Digital EX surround. Esto proporciona un canal surround posterior central desde fuentes de 5.1 canales. |

■ Disposición de los altavoces

La ilustración muestra qué altavoces están activados en cada canal. Vea "Speaker Configuration" para obtener la configuración de altavoces (→ 36).

| 2.1 | 3.1 | 5.1 | 7.1 |
|---|-----|-----|-----|
| | | | |
| <p>Pulse RECEIVER repetidamente seguido por SP LAYOUT para seleccionar los altavoces que desea utilizar; frontales elevados, frontales wide o surround posteriores.</p> | | | |

Modos de audición

| Modo de audición | Descripción | Fuente de entrada | Disposición de los altavoces |
|---|---|--|---|
| Direct <i>Direct</i> | En este modo, el audio de la fuente de entrada es sacado sin procesamiento de sonido surround. Los ajustes “ Sp Config ” (presencia de altavoces), “ Sp Distance ” y “ A/V Sync ” son habilitados, pero mucho del procesamiento configurado a través de AUDIO queda deshabilitado. Vea “Configuración avanzada” para obtener mayor información (→ 33). | MONO STEREO 5.1ch 7.1ch DTS-ES DDEX | 2.1 3.1 5.1 7.1 *1 |
| Stereo <i>Stereo</i> | El sonido saldrá por los altavoces frontales izquierdo y derecho y el subwoofer. | MONO STEREO 5.1ch | 2.1 3.1 5.1 7.1 |
| Mono <i>Mono</i> | Emplee este modo cuando vea una película antigua con banda sonora mono o con bandas sonoras en otros idiomas grabadas en los canales izquierdo y derecho de algunas películas. También puede utilizarse con DVD u otras fuentes que contengan audio multiplexado, tales como los DVD de karaoke. | 7.1ch DTS-ES DDEX | |
| Multichannel <i>Multich</i> | Este modo es para uso con fuentes multicanal PCM. | 5.1ch | 3.1 5.1 7.1 |
| Dolby Pro Logic IIx *2 Dolby Pro Logic II <i>PLII Movie</i> <i>PLII Music</i> <i>PLII Game</i> <i>PLIIx Movie</i> <i>PLIIx Music</i> <i>PLIIx Game</i> | Dolby Pro Logic IIx amplía cualquier fuente de 2 canales para la reproducción en 7.1 canales. Proporciona una experiencia de sonido surround perfecta y muy natural que envuelve por completo al oyente. Además de la música y las películas, los videojuegos también podrán beneficiarse de los extraordinarios efectos espaciales y de una imagen vívida. Si no utiliza ningún altavoz surround posterior, se usará Dolby Pro Logic II en lugar de Dolby Pro Logic IIx . <ul style="list-style-type: none"> • Dolby PLIIx Movie Emplee este modo con cualquier película estéreo o Dolby Surround (Pro Logic) (por ej., TV, DVD, VHS). • Dolby PLIIx Music Emplee este modo con cualquier fuente de música estéreo o Dolby Surround (Pro Logic) (por ej., CD, radio, casete, TV, VHS, DVD). • Dolby PLIIx Game Emplee este modo con videojuegos, especialmente con aquéllos que llevan el logotipo de Dolby Pro Logic II. | STEREO | 3.1 5.1 7.1 |
| Dolby Pro Logic IIz Height <i>PLIIz Height</i> | Dolby Pro Logic IIz Height está diseñado para utilizar de un modo más eficaz el material de programación existente cuando haya salidas de altavoces de canales elevados presentes. Dolby Pro Logic IIz Height puede utilizarse para mezclar una gran variedad de fuentes de películas y música, pero es especialmente adecuado para mezclar contenido de juegos. | 5.1ch 7.1ch | 7.1 *3 |
| Dolby EX <i>Dolby EX</i> <i>Dolby D EX</i> | Estos modos expanden las fuentes de 5.1 canales para la reproducción en 6.1/7.1 canales. Son especialmente adecuados para bandas sonoras en Dolby EX que incluyen un canal trasero de surround codificado matricialmente. El canal adicional añade una dimensión extra y proporciona una experiencia de surround envolvente, perfecta para efectos de sonido rotatorios y de sobrevuelo. | 5.1ch DDEX | 7.1 *4 |

| Modo de audición | Descripción | Fuente de entrada | Disposición de los altavoces |
|--|--|---|-------------------------------------|
| Dolby Digital <i>Dolby D</i> | En este modo, el audio de la fuente de entrada es sacado sin procesamiento de sonido surround. “ Sp Config ” (presencia de altavoces), “ Crossover ”, “ Sp Distance ”, “ A/V Sync ” y mucho del procesamiento configurado a través de AUDIO quedan habilitados. Vea “Configuración avanzada” para obtener mayor información (→ 33). | 5.1ch | 3.1 5.1 7.1 |
| Dolby Digital Plus*5 <i>Dolby D+</i> | | 5.1ch | 3.1 5.1 7.1 |
| Dolby TrueHD <i>TrueHD</i> | | 7.1ch | 3.1 5.1 7.1 *1 |
| | | 5.1ch | 3.1 5.1 7.1 |
| DTS <i>DTS</i> | | 7.1ch | 3.1 5.1 7.1 *1 |
| | | 5.1ch | 3.1 5.1 7.1 |
| DTS-HD High Resolution Audio <i>DTS-HD HR</i> | | 5.1ch | 3.1 5.1 7.1 |
| | | 7.1ch | 3.1 5.1 7.1 *1 |
| DTS-HD Master Audio <i>DTS-HD MSTR</i> | | 5.1ch | 3.1 5.1 7.1 |
| | | 7.1ch | 3.1 5.1 7.1 *1 |
| DTS Express <i>DTS Express</i> | | STEREO | 3.1 5.1 7.1 |
| | | 5.1ch | |
| DSD*6 <i>DSD</i> | | 5.1ch | 3.1 5.1 7.1 |
| DTS 96/24*7 <i>DTS 96/24</i> | Este modo es para uso con fuentes DTS 96/24. Este es DTS de alta resolución con una frecuencia de muestreo de 96 kHz y una resolución de 24 bits, que proporciona una fidelidad superior. Empléelo con DVD que lleven el logotipo DTS 96/24. | 5.1ch | 3.1 5.1 7.1 |
| DTS-ES Discrete*8 <i>ES Discrete</i> | Este modo es para uso con bandas sonoras DTS-ES Discrete, que utilizan un canal surround posterior diferenciado para reproducción verdadera en 6.1/7.1 canales. Los siete canales de audio totalmente independientes proporcionan una mejor imagen espacial y localización de sonido de 360 grados, perfectas para sonidos que recorren completamente los canales surround. Utilícelo con DVD que lleven el logotipo DTS-ES, especialmente aquellos con una banda sonora DTS-ES Discrete. | DTS-ES | 7.1 *4 |
| DTS-ES Matrix*8 <i>ES Matrix</i> | Este modo es para uso con bandas sonoras DTS-ES Matrix, que utilizan un canal posterior codificado matricialmente para reproducción de 6.1/7.1 canales. Utilícelo con DVD que lleven el logotipo DTS-ES, especialmente aquellos con una banda sonora DTS-ES Matrix. | DTS-ES | 7.1 *4 |
| DTS Neo:6 <i>Neo:6</i> <i>Neo:6 Cinema</i> <i>Neo:6 Music</i> | Este modo expande cualquier fuente de 2 canales para la reproducción en canales hasta 7.1. Utiliza siete canales de ancho de banda completo de decodificación matricial para material codificado matricialmente, lo que proporciona una experiencia de sonido surround perfecta y muy natural que envuelve por completo al oyente. • Neo:6 Cinema Emplee este modo con cualquier película estéreo (por ej., TV, DVD, VHS). • Neo:6 Music Emplee este modo con cualquier fuente de música estéreo (por ej., CD, radio, casete, TV, VHS, DVD). | STEREO | 3.1 5.1 7.1 *4 |
| | Este modo utiliza Neo:6 para expandir fuentes de 5.1 canales para la reproducción en 6.1/7.1 canales. | 5.1ch | 7.1 *4 |
| | | 5.1ch 7.1ch DTS-ES | 7.1 |
| Audyssey DSX*9 <i>Audyssey DSX</i> <i>PL II Mov DSX</i> <i>PL II Mus DSX</i> <i>PL II Gam DSX</i> <i>Neo:6 C DSX</i> <i>Neo:6 M DSX</i> | Audyssey DSX™ es un sistema escalable que añade nuevos altavoces para mejorar la sensación de surround. Empezando con un sistema 5.1 Audyssey DSX primero añade canales Wide para ofrecer el máximo impacto envolvente. Los estudios realizados sobre el oído humano han demostrado que la información de los canales wide es mucho más crítica en la presentación de una plataforma de sonido realista comparado con los canales de surround traseros que integran los sistemas 7.1 tradicionales. Audyssey DSX A continuación crea un par de canales elevados para reproducir los siguientes puntos de referencia acústicos y de percepción más importantes. Además de los nuevos canales WIDE y elevados Audyssey DSX emplea Surround Envelopment Processing (procesamiento de surround envolvente) para realzar la mezcla entre los canales frontales y de surround. | STEREO | 7.1 |
| | Se puede usar la combinación de los modos Dolby Pro Logic II y Audyssey DSX*9 . | STEREO | 7.1 |
| | Se puede usar la combinación de los modos Neo:6 Cinema/Music y Audyssey DSX*9 . | STEREO | 7.1 |
| | | STEREO | 7.1 |
| | | STEREO | 7.1 |
| | | STEREO | 7.1 |

Modos de audición DSP originales de Onkyo

| Modo de audición | Descripción | Fuente de entrada | Disposición de los altavoces |
|--|--|--|--|
| Orchestra <i>Orchestra</i> | Adecuado para música clásica u ópera, este modo enfatiza los canales surround para ampliar la imagen estéreo y simula la reverberación natural de un gran auditorio. | MONO STEREO 5.1ch | 5.1 7.1 *10 |
| Unplugged <i>Unplugged</i> | Adecuado para instrumentos acústicos, voces y jazz, este modo enfatiza la imagen estéreo frontal, dando la impresión de estar justo delante del escenario. | DTS-ES DDEX | |
| Studio-Mix <i>Studio-Mix</i> | Adecuado para música rock o pop, la audición de música en este modo crea un campo de sonido lleno de vida con una potente imagen acústica, dando la sensación de encontrarse en un club o en un concierto de rock. | | |
| TV Logic <i>TV Logic</i> | Este modo añade acústica realista a programas de TV producidos en un estudio de televisión, añadiendo efectos surround a todo el sonido y nitidez a las voces. | | |
| Game-RPG <i>Game-RPG</i> | Emplee este modo cuando reproduzca discos de juegos de rol para varios jugadores. | | |
| Game-Action <i>Game-Action</i> | Emplee este modo cuando reproduzca discos de juegos de acción. | | |
| Game-Rock <i>Game-Rock</i> | Emplee este modo cuando reproduzca discos de juegos de rock. | | |
| Game-Sports <i>Game-Sports</i> | Emplee este modo cuando reproduzca discos de juegos de deportes. | | |
| All Ch Stereo <i>All Ch St</i> | Ideal para música de fondo, este modo llena la totalidad del área de audición con sonido estéreo desde los altavoces frontales, surround y surround posteriores. | MONO STEREO 5.1ch | 3.1 5.1 7.1 *10 |
| Full Mono <i>Full Mono</i> | En este modo, todos los altavoces reproducen el mismo sonido en mono, por lo que el sonido que oírás será el mismo, independientemente de su ubicación dentro de la sala de audición. | 7.1ch DTS-ES DDEX | |
| T-D (Theater-dimensional) <i>T-D</i> | Con este modo, podrá disfrutar de sonido surround virtual incluso si sólo dispone de dos o tres altavoces. Funciona controlando cómo llegan los sonidos a los oídos izquierdo y derecho del oyente. No siempre será posible obtener unos buenos resultados, especialmente si existe demasiada reverberación, por lo que se recomienda utilizar este modo en entornos en los que exista muy poca o ninguna reverberación natural. | | 2.1 3.1 5.1 7.1 |

Nota

- *1 Cuando la fuente de entrada contenga el canal frontal elevado o frontal wide codificados, el sonido saldrá por los altavoces correspondientes.
- *2 Si no hay altavoces surround posteriores o si se está utilizando la Zona 2 activada, se usa Dolby Pro Logic II.
- *3 No se sustentan los altavoces surround posteriores ni frontales WIDE.
- *4 No se sustentan los altavoces frontales elevados ni frontales WIDE.
- *5 Para discos Blu-ray, se usa Dolby Digital en un sistema de altavoces de 3.1/ 5.1 canales.
- *6 Receptor de AV puede hacer ingresar la señal DSD desde **HDMI IN**. El configurar el ajuste de salida en el lado de reproducción del PCM podría obtener un mejor sonido de acuerdo con el reproductor. En dicho caso, establezca el ajuste de salida en el lado del reproductor a PCM.
- *7 Dependiendo de la señal de entrada, se utilizará DTS.
- *8 Si no hay altavoces surround posteriores, se utilizará DTS.
- *9 • El modo de audición se puede seleccionar únicamente cuando se cumplen todas las condiciones siguientes:
a. El altavoz central está conectado.
b. Uno cualquiera de los altavoces frontales elevados o de los altavoces frontales wide está conectado.
• La salida puede ser conmutada entre los altavoces frontales elevados o los frontales wide pulsando **SP LAYOUT** [dependiendo del ajuste "**Speaker Configuration**" (→ **36**)].
- *10 La salida puede ser conmutada entre los altavoces frontales elevados, los frontales wide o los surround posteriores pulsando **SP LAYOUT** [dependiendo del ajuste "**Speaker Configuration**" (→ **36**)].
- Los modos de audición no pueden seleccionarse con algunos formatos de fuentes.

Configuración avanzada

Menús de configuración en pantalla

Los menús de configuración en pantalla aparecerán únicamente en un televisor que esté conectado a **HDMI OUT**. Si su televisor está conectado al vídeo compuesto **MONITOR OUT** o al **COMPONENT VIDEO OUT**, utilice la pantalla del Receptor de AV al cambiar los ajustes.

Este manual describe el procedimiento usando el mando a distancia a no ser que se especifique lo contrario.

MENU

- ① 1. Input/Output Assign
- ② 2. Speaker Setup
- ③ 3. Audio Adjust
- ④ 4. Source Setup
- ⑤ 5. Listening Mode Preset
- ⑥ 6. Miscellaneous
- ⑦ 7. Hardware Setup
- ⑧ 8. Remote Controller Setup
- ⑨ 9. Lock Setup

① **Input/Output Assign** (→ 34)

| |
|--------------------------|
| 1. Input/Output Assign |
| 1. Monitor Out |
| 2. HDMI Input |
| 3. Component Video Input |
| 4. Digital Audio Input |

⑥ **Miscellaneous** (→ 43)

| |
|------------------|
| 6. Miscellaneous |
| 1. Volume Setup |
| 2. OSD Setup |

② **Speaker Setup** (→ 35)

| |
|--------------------------|
| 2. Speaker Setup |
| 1. Speaker Settings |
| 2. Speaker Configuration |
| 3. Speaker Distance |
| 4. Level Calibration |
| 5. Equalizer Settings |

⑦ **Hardware Setup** (→ 44)

| |
|-------------------|
| 7. Hardware Setup |
| 1. Remote ID |
| 2. Tuner |
| 3. HDMI |

③ **Audio Adjust** (→ 37)

| |
|------------------------|
| 3. Audio Adjust |
| 1. Multiplex/Mono |
| 2. Dolby |
| 3. DTS |
| 4. Audyssey DSX |
| 5. Theater-Dimensional |

⑧ **Remote Controller Setup** (→ 55)

| |
|----------------------------|
| 8. Remote Controller Setup |
| 1. Remote Mode Setup |

④ **Source Setup** (→ 39)

| |
|-------------------|
| 4. Source Setup |
| 1. Audyssey |
| 2. IntelliVolume |
| 3. A/V Sync |
| 4. Name Edit |
| 5. Picture Adjust |

⑨ **Lock Setup** (→ 45)

| |
|---------------|
| 9. Lock Setup |
| Lock |

⑤ **Listening Mode Preset** (→ 43)

| |
|--------------------------|
| 5. Listening Mode Preset |
| 1. BD/DVD |
| 2. VCR/DVR |
| 3. CBL/SAT |
| 4. GAME |
| 5. AUX |
| 6. TUNER |
| 7. TV/CD |
| 8. PORT |

Procedimientos comunes en el menú de configuración

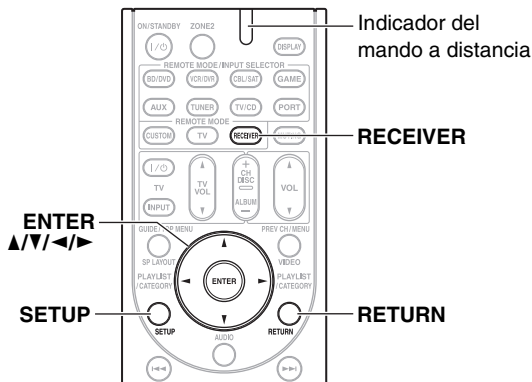

Los menús de configuración en pantalla aparecen en el televisor conectado y proporcionan una forma cómoda para cambiar los distintos ajustes del Receptor de AV. Los ajustes están organizados en nueve categorías en el **menú principal**.

Realice los ajustes utilizando la visualización en pantalla.

1 Pulse RECEIVER seguido de SETUP.

Aparecerá el siguiente menú.

MENU

1. Input/Output Assign
2. Speaker Setup
3. Audio Adjust
4. Source Setup
5. Listening Mode Preset
6. Miscellaneous
7. Hardware Setup
8. Remote Controller Setup
9. Lock Setup

Consejo

- Si no aparece el menú principal, asegúrese de que esté seleccionada la entrada externa apropiada en su televisor.

2 Use ▲/▼ para seleccionar un menú, y luego pulse ENTER.

3 Use ▲/▼ para seleccionar el objetivo y luego pulse ENTER.

4 Use ▲/▼ para seleccionar la opción y ◀/▶ para cambiar el ajuste.

Pulse el botón **SETUP** para cerrar el menú.

Pulse **RETURN** para retornar al menú principal.

Nota

- Este procedimiento también podrá realizarse en el Receptor de AV mediante el uso de los botones **SETUP**, botones de flecha y **ENTER**.
- Durante la corrección de sala y la configuración de los altavoces de Audyssey 2EQ®, los mensajes, etc., que se visualizan en la pantalla del televisor también aparecen en la pantalla del receptor.

Notas aclaratorias

- ① **Main Menu** **Speaker Setup**
 - ② **Subwoofer**
 - ③ **Yes:**
 Seleccione esto si hay un subwoofer conectado.
No:
 Seleccione esto si no hay un subwoofer conectado.
- ① Selección de menú
 ② Ajuste de objetivo
 ③ Opciones de ajuste (el ajuste por defecto aparece subrayado)

Input/Output Assign

Menú principal **Input/Output Assign**

Monitor Out

Puede especificar la resolución de salida para las salidas **HDMI OUT** y **COMPONENT VIDEO MONITOR OUT** y hacer que el Receptor de AV convierta de forma ascendente la resolución de la imagen según sea necesario, para adaptarla a la resolución admitida por su televisor.

■ Resolution

▶ Through:

Selecciónelo para pasar el vídeo a través del Receptor de AV con la misma resolución y sin conversión.

▶ Auto:

Selecciónelo para que el Receptor de AV convierta automáticamente vídeo que no tenga resoluciones admitidas por su televisor.

▶ 480p:

Selecciónelo para salida de 480p y conversión de vídeo según sea necesario.

▶ 720p:

Selecciónelo para salida de 720p y conversión de vídeo según sea necesario.

▶ 1080i:

Selecciónelo para salida de 1080i y conversión de vídeo según sea necesario.

▶ 1080p:

Selecciónelo para salida de 1080p y conversión de vídeo según sea necesario.

HDMI Input

Si conecta un componente de vídeo a una entrada HDMI, deberá asignar dicha entrada a un selector de entrada. Por ejemplo, si conecta su reproductor de discos Blu-ray/DVD a **HDMI IN 2**, deberá asignar "**HDMI2**" al selector de entrada "**BD/DVD**".

Si conectó su TV al Receptor de AV con un cable HDMI, las fuentes de vídeo compuesto y vídeo de componentes se pueden convertir en forma ascendente a HDMI. Consulte la "Formatos de conexión de vídeo" para mayor información acerca del flujo de señales de vídeo y la conversión ascendente (→ 18).

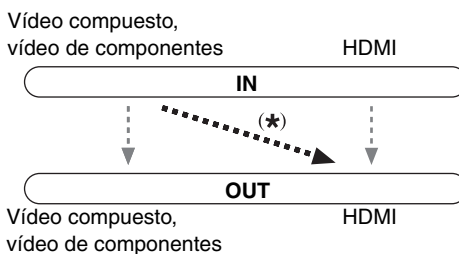

A continuación se presentan las asignaciones predeterminadas.

| Selector de entrada | Asignación predeterminada |
|---------------------|---------------------------|
| BD/DVD | HDMI1 |
| VCR/DVR | HDMI2 |
| CBL/SAT | HDMI3 |
| GAME | HDMI4 |
| AUX | FRONT (Fija) |
| TUNER | ----- (Fija) |
| TV/CD | ----- |
| PORT | ----- |

■ BD/DVD, VCR/DVR, CBL/SAT, GAME, TV/CD, PORT

▶ HDMI1, HDMI2, HDMI3, HDMI4, HDMI5:

Seleccione una entrada HDMI correspondiente de que el componente de vídeo ha sido conectado.

▶ -----:

Seleccione esto para emitir fuentes de vídeo compuesto y de vídeo de componentes desde el **HDMI OUT**. La señal de vídeo desde la salida HDMI está configurada en "Component Video Input" (→ 35).

- "AUX" se utiliza solamente para entradas desde el panel frontal.
- Cada entrada HDMI no puede ser asignada a dos o más selectores de entrada. Cuando **HDMI1 - HDMI5** se hayan asignado, deberá establecer en primer lugar todos los selectores de entrada no utilizados en "-----" ya que, de lo contrario, no podrá asignar **HDMI1 - HDMI5** al selector de entrada.

Nota

- Cuando se asigne una entrada **HDMI IN** a un selector de entrada según se explica aquí, la entrada de audio digital para dicho selector de entrada se establecerá automáticamente en la misma **HDMI IN** (→ 35, **Digital Audio Input**).
- El selector **TUNER** no podrá asignarse y estará fijado en la opción "-----".
- Si conecta un componente de entrada (tal como un dock UP-A1 para acoplar un iPod) a la toma **UNIVERSAL PORT**, no podrá asignar ninguna entrada al selector **PORT**.
- No asigne el componente conectado en la entrada HDMI al selector **TV/CD** si ha establecido el ajuste "**TV Control**" a "**On**" (→ 45). De lo contrario, no se garantiza el funcionamiento correcto del CEC (Consumer Electronics Control, control de equipo electrónico).

Component Video Input

Si conecta un componente de vídeo a una entrada para vídeo de componente, deberá asignar dicha entrada a un selector de entrada. Por ejemplo, si conecta su reproductor de discos Blu-ray/DVD a **COMPONENT VIDEO IN 2**, deberá asignar "IN2" al selector de entrada "BD/DVD". A continuación se presentan las asignaciones predeterminadas.

| Selector de entrada | Asignación predeterminada |
|---------------------|---------------------------|
| BD/DVD | IN1 |
| VCR/DVR | ----- |
| CBL/SAT | IN2 |
| GAME | ----- |
| AUX | ----- |
| TUNER | ----- (Fija) |
| TV/CD | ----- |
| PORT | ----- |

■ BD/DVD, VCR/DVR, CBL/SAT, GAME, AUX, TV/CD, PORT

▶ IN1, IN2:

Seleccione una entrada correspondiente para entrada de vídeo de componente de que el componente de vídeo ha sido conectado.

▶ -----:

Seleccione si está usando la salida **HDMI**, no salida de vídeo de componentes, para emitir fuentes de vídeo compuesto y de vídeo de componentes.

Nota

- Si conecta un componente (tal como un dock UP-A1 para acoplar un iPod) a la toma **UNIVERSAL PORT**, no podrá asignar ninguna entrada al selector **PORT**.

Digital Audio Input

Si conecta un componente a una toma de entrada de audio digital, deberá asignar dicha entrada a un selector de entrada. Por ejemplo, si conecta su reproductor de CD al **OPTICAL IN 1**, deberá asignar "OPT1" al selector de entrada **TV/CD**.

A continuación se presentan las asignaciones predeterminadas.

| Selector de entrada | Asignación predeterminada |
|---------------------|---------------------------|
| BD/DVD | COAX1 |
| VCR/DVR | ----- |
| CBL/SAT | COAX2 |
| GAME | OPT1 |
| AUX | ----- |
| TUNER | ----- (Fija) |
| TV/CD | OPT2 |
| PORT | ----- |

■ BD/DVD, VCR/DVR, CBL/SAT, GAME, AUX, TV/CD, PORT

▶ COAX1, COAX2, OPT1, OPT2:

Seleccione una entrada de audio digital correspondiente de que el componente ha sido conectado.

▶ -----:

Seleccione si el componente está conectado a una entrada de audio analógica.

Nota

- Cuando se asigne un **HDMI IN** a un selector de entrada en "HDMI Input" (→ 34), dicha asignación de entrada se establecerá automáticamente a la misma **HDMI IN**. Además de las entradas habituales (por ej., **COAX1**, **COAX2**, etc.), también podrá seleccionar entradas HDMI.
- La frecuencia de muestreo disponible para señales PCM desde una entrada digital (óptica y coaxial) es 32/44, 1/48/88, 2/96 kHz/16, 20, 24 bits.
- Si conecta un componente (tal como un dock UP-A1 para acoplar un iPod) a la toma **UNIVERSAL PORT**, no podrá asignar ninguna entrada al selector **PORT**.

Speaker Setup

Menú principal

Speaker Setup

Algunos de los ajustes de esta sección se configuran automáticamente mediante la función de corrección de sala y configuración de los altavoces de Audyssey 2EQ® (→ 22).

Aquí podrá verificar los ajustes realizados por la función de corrección de sala y configuración de los altavoces de Audyssey 2EQ o establecerlos manualmente, lo que resulta útil si cambia uno de los altavoces conectados tras emplear la función de corrección de sala y configuración de los altavoces de Audyssey 2EQ.

Nota

Estos ajustes quedan inhabilitados cuando:

- están conectados unos auriculares, o
- el ajuste "Audio TV Out" está configurado en "On" (→ 44) y se selecciona un selector de entrada diferente al de **HDMI**.

Speaker Settings

Si cambia estos ajustes, deberá realizar de nuevo la corrección de sala y la configuración de los altavoces de Audyssey 2EQ (→ 22).

Si está biamplificando sus altavoces frontales, debe cambiar el ajuste "Speakers Type" (→ 35).

Para obtener información sobre la conexión, consulte "Biamplificación de los altavoces frontales" (→ 13).

Nota

- Cuando se utilice biamplificación, el Receptor de AV podrá proporcionar potencia para un máximo de 5.1 altavoces en la sala principal.
- Baje el volumen antes de cambiar estos ajustes.

■ Speakers Type

▶ Normal:

Seleccione esto si ha conectado los altavoces frontales normalmente.

▶ Bi-Amp:

Seleccione esto si ha biamplificado los altavoces frontales.

Nota

- Powered Zone 2 no podrá utilizarse si "Speakers Type" está establecido en "Bi-Amp" (→ 49).

■ Speaker Terminal Assign

Front High/Front Wide/Zone2

Con este ajuste, puede especificar los altavoces conectados a los terminales **FRONT HIGH OR FRONT WIDE OR ZONE 2 SPEAKERS**.

▶ **Front High:**

Se pueden usar altavoces frontales elevados.

▶ **Front Wide:**

Se pueden usar altavoces frontales wide.

▶ **Zone2:**

Se pueden usar altavoces de Zona 2 (Zona 2 activada habilitada).

Nota

- Si el ajuste “**Speakers Type**” está en “**Bi-Amp**”, o la Zona 2 activada no puede utilizarse.
- Si se selecciona “**Front Wide**” en el ajuste “**SurrBack/Front High/Front Wide**”, no puede seleccionar “**Front Wide**” aquí.

SurrBack/Front High/Front Wide

Con este ajuste, puede especificar los altavoces conectados a los terminales **SURR BACK OR FRONT HIGH OR FRONT WIDE SPEAKERS**.

▶ **Surr Back:**

Se pueden usar altavoces surround posteriores.

▶ **Front High:**

Se pueden usar altavoces frontales elevados.

▶ **Front Wide:**

Se pueden usar altavoces frontales wide.

Nota

- Si el ajuste “**Speakers Type**” está en “**Bi-Amp**”, o la Zona 2 activada no puede utilizarse.
- Si se selecciona “**Front High**” en el ajuste “**Front High/Front Wide/Zone2**”, no puede seleccionar “**Front High**” aquí.

Speaker Configuration

Con estos ajustes, podrá especificar qué altavoces se encuentran conectados así como una frecuencia de cruce para cada altavoz. Especifique “**Full Band**” para altavoces que puedan reproducir sonidos graves de baja frecuencia correctamente, por ejemplo, altavoces con un cono de graves de un tamaño adecuado. Para altavoces más pequeños, especifique una frecuencia de cruce. Los sonidos por debajo de la frecuencia de cruce saldrán por el subwoofer en lugar de por el altavoz. Consulte los manuales de sus altavoces para determinar las frecuencias de cruce óptimas.

■ Subwoofer

▶ **Yes:**

Seleccione esto si hay un subwoofer conectado.

▶ **No:**

Seleccione esto si no hay un subwoofer conectado.

■ Front

▶ **Full Band**

▶ **40Hz a 80Hz a 100Hz, 120Hz, 150Hz, 200Hz**

Nota

- Si el ajuste “**Subwoofer**” está establecido en “**No**”, el ajuste “**Front**” estará fijo en “**Full Band**”.

■ Center*1, Surround*1, Surr Back*2*3*4*5

▶ **Full Band**

▶ **40Hz a 80Hz a 100Hz, 120Hz, 150Hz, 200Hz**

▶ **None:**

Selecciónelo si no hay ningún altavoz conectado.

■ Front Wide*1*2*4*6, Front High*1*2*4*7

▶ **Full Band**

▶ **40Hz a 80Hz a 100Hz, 120Hz, 150Hz, 200Hz**

▶ **None:**

Selecciónelo si no hay ningún altavoz conectado.

Nota

- *1 “**Full Band**” se puede seleccionar únicamente cuando se selecciona “**Full Band**” en el ajuste “**Front**”.
- *2 Si el ajuste “**Surround**” está establecido como “**None**”, este ajuste no podrá seleccionarse.
- *3 Si el ajuste “**Surround**” está establecido en cualquier valor distinto de “**Full Band**”, “**Full Band**” este ajuste no podrá seleccionarse aquí.
- *4 Si el ajuste “**Speakers Type**” está establecido en “**Bi-Amp**” (→ 35), o se está utilizando Zona 2 activada (→ 49), este ajuste no podrá seleccionarse.
- *5 Si no ha seleccionado “**Surr Back**” en los ajustes “**SurrBack/Front High/Front Wide**”, este ajuste no puede seleccionarse.
- *6 Si seleccionó cualquier valor distinto de “**Front Wide**” en el “**Front High/Front Wide/Zone2**” o en el ajuste “**SurrBack/Front High/Front Wide**”, este ajuste no podrá seleccionarse.
- *7 Si seleccionó cualquier valor distinto de “**Front High**” en el “**Front High/Front Wide/Zone2**” o en el ajuste “**SurrBack/Front High/Front Wide**”, este ajuste no podrá seleccionarse.

■ Surr Back Ch

▶ **1ch:**

Seleccione si sólo hay un altavoz trasero de surround izquierdo conectado.

▶ **2ch:**

Seleccione esto si hay dos altavoces surround posteriores (izquierdo y derecho) conectados.

Nota

- Si el ajuste “**Surr Back**” está establecido en “**None**” (→ 48), este ajuste no podrá seleccionarse.

■ LPF of LFE

(filtro de paso bajo para el canal LFE)

▶ **80Hz, 90Hz, 100Hz, 120Hz**

Con este ajuste, podrá especificar la frecuencia de corte del filtro de paso bajo (LPF) del canal LFE, que puede emplearse para filtrar los zumbidos no deseados. El LPF sólo se aplicará a las fuentes que utilicen el canal LFE.

■ Double Bass

Este ajuste es configurado automáticamente por la función de corrección de sala y de configuración de los altavoces de Audyssey 2EQ® (→ 22).

Con la función Double Bass (Graves dobles), podrá potenciar la salida de graves mediante la alimentación de sonidos graves desde los canales frontales izquierdo, derecho y centrales hacia el subwoofer.

▶ **On:**

Función Double Bass activada.

▶ **Off:**

Función Double Bass desactivada.

Nota

- Esta función puede ser solamente configurada si el ajuste “**Subwoofer**” está establecido como “**Yes**”, y el ajuste “**Front**” está establecido como “**Full Band**”.

Speaker Distance

Este ajuste es configurado automáticamente por la función de corrección de sala y de configuración de los altavoces de Audyssey 2EQ® (→ 22).

Aquí podrá especificar la distancia entre cada altavoz y la posición de audición de modo que el sonido de cada altavoz llegue a los oídos del oyente como pretendía el diseñador del sonido.

■ Unit

▶ feet:

Las distancias se pueden establecer en pies. Rango: **1ft a 30ft** en pisadas de 1 pie.

▶ meters:

Las distancias se pueden establecer en metros. Rango: **0.3m a 9.0m** en pisadas de 0,3 metros.

■ Left, Front Wide Left, Front High Left, Center, Front High Right, Front Wide Right, Right, Surr Right, Surr Back Right, Surr Back Left, Surr Left, Subwoofer

▶ Especifique la distancia desde cada altavoz a su posición de audición.

Nota

- Los altavoces que establezca en “**No**” o “**None**” en “**Speaker Configuration**” no podrán seleccionarse (→ 36).

Level Calibration

Este ajuste es configurado automáticamente por la función de corrección de sala y de configuración de los altavoces de Audyssey 2EQ (→ 22).

Aquí podrá ajustar el nivel de cada altavoz con el tono de prueba incorporado de modo que el volumen de cada altavoz sea el mismo en la posición de audición.

■ Left, Front Wide Left, Front High Left, Center*1, Front High Right, Front Wide Right, Right, Surr Right, Surr Back Right, Surr Back Left, Surr Left

▶ **-12dB a 0dB** a **+12dB** en intervalos de 1 dB.

■ Subwoofer*1

▶ **-15dB a 0dB** a **+12dB** en intervalos de 1 dB.

Nota

- Los altavoces que establezca en “**No**” o “**None**” en “**Speaker Configuration**” no podrán seleccionarse (→ 36).
- Los altavoces que establezca en “**No**” o “**None**” en “**Speaker Configuration**” no emitirán el tono de prueba (→ 36).
- Los altavoces no podrán calibrarse mientras el Receptor de AV se encuentre silenciado.

*1 Para el altavoz central y el subwoofer, los ajustes de nivel hechos mediante el uso de del menú Audio se guardan aquí como ajustes predeterminados (→ 21).

Consejo

- Si está utilizando un medidor de nivel de sonido de mano, ajuste el nivel de cada altavoz de modo que indique 75 dB SPL en la posición de audición, medido con ponderación C y lectura lenta.

Equalizer Settings

Este ajuste es configurado automáticamente por la función de corrección de sala y de configuración de los altavoces de Audyssey 2EQ (→ 22).

■ Equalizer

▶ Audyssey:

Esto es seleccionado automáticamente por Audyssey 2EQ con la función de corrección de sala y de configuración de altavoces. El indicador **Audyssey Dynamic Volume** se encenderá (→ 8) y estarán disponibles “**Dynamic EQ**” y “**Dynamic Volume**” (→ 39).

▶ Off:

No se aplicará la ecualización Audyssey 2EQ.

Nota

- Mientras esté seleccionado el modo de audición Direct, los ajustes del ecualizador no tendrán efecto.
- La ecualización Audyssey no funciona para fuentes DSD.

Audio Adjust

Menú principal

Audio Adjust

Con las funciones y ajustes de Ajuste de audio, podrá configurar el sonido y los modos de audición según desee.

Multiplex/Mono

■ Multiplex

Este ajuste determina qué canal se emitirá desde una fuente multiplex estéreo. Utilícelo para seleccionar canales de audio o idiomas con fuentes multiplex, emisiones de TV multilingües, etc.

Input Channel

▶ Main:

Se emitirá el canal principal.

▶ Sub:

Se emitirá el canal secundario.

▶ Main/Sub:

Se emitirán los canales principal y secundario.

■ Mono

Este ajuste especifica el canal que se utilizará para reproducir una fuente digital de 2 canales, tal como Dolby Digital, o una fuente análoga/PCM de 2 canales en el modo de audición Mono.

Input Channel

▶ Left + Right:

Se emitirán los canales izquierdo y derecho.

▶ Left:

Sólo se emitirá el canal izquierdo.

▶ Right:

Sólo se emitirá el canal derecho.

Dolby

■ PLIIx Music (2ch Input)

Estos ajustes se aplican únicamente a fuentes estéreo de 2 canales.

Si no utiliza ningún altavoz surround posterior, estos ajustes se aplicarán a Dolby Pro Logic II, no a Dolby Pro Logic IIX.

Panorama

▶ **On:**

Función Panorama activada.

▶ **Off:**

Función Panorama desactivada.

Con este ajuste, podrá ampliar el ancho de la imagen estéreo frontal cuando utilice el modo de audición Dolby Pro Logic IIX Music.

Dimension

▶ **-3 a 0 a +3**

Con este ajuste, podrá desplazar el campo de sonido hacia delante o hacia atrás cuando emplee el modo de audición Dolby Pro Logic IIX Music. Los ajustes más altos desplazan el campo de sonido hacia atrás. Los ajustes más bajos lo desplazan hacia adelante.

Si siente que la imagen estéreo es demasiado amplia o que hay demasiado sonido surround, desplace el campo de sonido hacia adelante para mejorar el balance. Por el contrario, si la imagen estéreo suena como si estuviera en mono o si no hay suficiente sonido surround, desplácelo hacia atrás.

Center Width

▶ **0 a 3 a 7**

Con este ajuste, podrá ajustar la amplitud del sonido del altavoz central cuando utilice el modo de audición Dolby Pro Logic IIX Music. Normalmente, si está utilizando un altavoz central, el sonido del canal central saldrá únicamente por el altavoz central. (Si no está usando un altavoz central, el sonido del canal central se distribuirá a los altavoces frontales izquierdo y derecho para crear un centro fantasma). Este ajuste controla la mezcla de altavoces frontales izquierdo, derecho y central, permitiéndole ajustar el peso del sonido del canal central.

■ PLIIZ Height Gain

El Control de Ganancia de Altura en Dolby Pro Logic IIZ permite al oyente seleccionar cuánta ganancia es aplicada a los altavoces frontales elevados. Existen tres niveles de ajuste, "**Low**", "**Mid**" y "**High**", y los altavoces frontales elevados se acentúan en ese orden. Mientras "**Mid**" sea el ajuste de audición predeterminado, el oyente podrá ajustar el Control de Ganancia de Altura a su preferencia personal.

▶ **Low:**

La Ganancia de Altura para Low PLIIZ (PLIIZ bajo) se activa.

▶ **Mid:**

La Ganancia de Altura para Medium PLIIZ (PLIIZ mediano) se activa.

▶ **High:**

La Ganancia de Altura para High PLIIZ (PLIIZ alto) se activa.

Nota

- Si el ajuste "**Front High**" está establecido en "**None**" (→ **36**), este ajuste no podrá seleccionarse.

■ Dolby EX

Este ajuste determina cómo se tratan las señales codificadas de Dolby EX. Este ajuste no se encontrará disponible si no están conectados los altavoces surround posteriores. Este ajuste es efectivo únicamente con Dolby Digital, Dolby Digital Plus y Dolby TrueHD.

Dolby EX

▶ **Auto:**

Si la señal de la fuente contiene un indicador Dolby EX, se utilizará el modo de audición Dolby EX.

▶ **Manual:**

Podrá seleccionar cualquier modo de audición disponible.

Nota

- Si el ajuste "**Surr Back**" está establecido en "**None**" (→ **36**), este ajuste no podrá seleccionarse.
- Si el ajuste "**Front High**" o "**Front Wide**" están activados (→ **36**), este ajuste estará fijo en "**Manual**".

DTS

■ Neo:6 Music

Center Image

▶ **0 a 2 a 5**

El modo de audición DTS Neo:6 Music crea sonido surround de 6 canales a partir de fuentes estéreo de 2 canales. Con este ajuste, podrá especificar en qué medida se atenuará la salida de los canales frontales izquierdo y derecho para crear el canal central.

El ajuste del valor "0" en el centro se establece para oír sonido. El sonido se distribuye a la izquierda y a la derecha (el exterior) de forma que el valor establecido se amplíe. Deberá ajustarlo a su gusto.

Audyssey DSX™

■ Soundstage

▶ **-3dB a Reference a +3dB**

Con este ajuste, puede ajustar el escenario al utilizar Audyssey DSX.

Nota

- Si el ajuste "**Center**" está establecido en "**None**", o tanto el ajuste "**Front High**" como el ajuste "**Front Wide**" están establecidos en "**None**" (→ **36**), este ajuste no podrá seleccionarse.

Theater-Dimensional

■ Listening Angle

▶ **Wide:**

Seleccione si el ángulo de audición es de 40 grados.

▶ **Narrow:**

Seleccione si el ángulo de audición es de 20 grados.

Con este ajuste, podrá optimizar el modo de audición Theater-Dimensional especificando el ángulo de los altavoces frontales izquierdo y derecho con relación a la posición de audición. Idealmente, los altavoces frontales izquierdo y derecho deberán ser equidistantes con respecto a la posición de audición y en un ángulo próximo a uno de los dos ajustes disponibles.

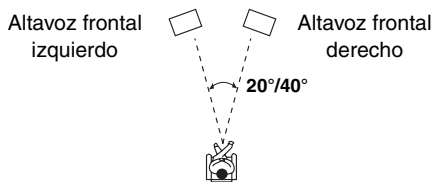

Source Setup

Los elementos pueden configurarse individualmente para cada selector de entrada.

Preparación

Pulse los botones del selector de entrada para seleccionar una fuente de entrada.

Menú principal

Source Setup

Audyssey

Cuando se termine la corrección de sala y la configuración de altavoces de Audyssey 2EQ®, se establecerá “**Equalizer**” (→ 37) en “**Audyssey**” y “**Dynamic EQ**” se establecerá en “**On**”.

■ Dynamic EQ

▶ **Off:**

Audyssey Dynamic EQ™ desactivado.

▶ **On:**

Audyssey Dynamic EQ activado.

El indicador **Dynamic EQ** se encenderá (→ 8).

Con Audyssey Dynamic EQ, podrá disfrutar de un extraordinario sonido incluso cuando escuche música a niveles de volumen bajos.

Audyssey Dynamic EQ soluciona el problema del deterioro de la calidad de sonido a medida que se reduce el volumen teniendo en cuenta la percepción humana y la acústica de la sala. Esto se logra seleccionando la respuesta de frecuencia y los niveles de volumen de surround adecuados en cada momento, de modo que el contenido suene tal y como fue creado cuando se escucha en cualquier nivel de volumen y no sólo en el nivel de referencia.

Nota

- Si se selecciona el modo de audición Directo, este ajuste no puede ser seleccionado.

■ Reference Level

Audyssey Dynamic EQ Desbalance del nivel de referencia

▶ **0dB:**

Debe ser utilizado cuando se están oyendo películas.

▶ **5dB:**

Selecciónelo para contenidos que tengan un rango dinámico muy amplio, tal como la música clásica.

▶ **10dB:**

Seleccione este ajuste para jazz y otros tipos de música que tengan un rango dinámico más amplio. Este ajuste también se debe seleccionar para contenidos de TV, ya que normalmente se mezclan a 10 dB por debajo del nivel de referencia para películas.

▶ **15dB:**

Seleccione este ajuste para música pop/rock y para otro material de programación que se mezcla a niveles de audición muy elevados y tiene un rango dinámico comprimido.

Las películas se mezclan en salas calibradas para la referencia de películas. Para conseguir ese mismo nivel de referencia en un sistema de home theater, es necesario ajustar el nivel de cada altavoz de forma que el ruido rosa con banda limitada de -30 dBFS (de 500 Hz a 2000 Hz) produzca un nivel de presión acústica de 75 dB en la posición de audición. Un sistema de home theater calibrado automáticamente por Audyssey 2EQ reproducirá el sonido al nivel de referencia cuando el mando de volumen principal esté establecido en la posición de 0 dB. A ese nivel, podrá escuchar la mezcla tal como la oían los técnicos que la crearon.

Audyssey Dynamic EQ utiliza como referencia el nivel estándar de mezcla para películas. Realiza ajustes para mantener la respuesta de referencia y el sonido envolvente cuando se baja el volumen desde 0 dB. Sin embargo, el nivel de referencia para películas no siempre se usa para contenidos de música o contenidos que no sean de cine. La desviación del nivel de referencia Audyssey Dynamic EQ proporciona tres valores de desviación desde el nivel de referencia para películas (5 dB, 10 dB y 15 dB) que se pueden seleccionar cuando el nivel de mezcla del contenido no se encuentra dentro de los valores estándar.

Nota

- Si el ajuste “**Dynamic EQ**” está establecido en “**Off**” (→ 39), este ajuste no podrá seleccionarse.

■ Dynamic Volume

▶ **Off:**

Audyssey Dynamic Volume™ desactivado.

▶ **Light:**

Se activará el modo Light Compression (Compresión baja).

▶ **Medium:**

Se activará el modo Medium Compression (Compresión media).

▶ **Heavy:**

Se activará el modo Heavy Compression (Compresión alta). Este ajuste afecta sobre todo al volumen, haciendo que todos los sonidos tengan la misma sonoridad.

Nota

- Aun cuando no haya seleccionado “**Audyssey**” en el ajuste “**Equalizer**” después de utilizar la función de corrección de sala y la configuración de altavoces de Audyssey 2EQ, seleccionando “**On**” en el “**Dynamic EQ**” cambiará el ajuste “**Equalizer**” a “**Audyssey**” (→ 37).
- Cuando “**Dynamic Volume**” está establecido en efectivo, “**Equalizer**” está establecido en “**Audyssey**” (→ 37) y “**Dynamic EQ**” está establecido en “**On**”. Cuando “**Dynamic EQ**” está establecido en “**Off**”, “**Dynamic Volume**” se desactiva “**Off**” automáticamente.
- Cuando “**Dynamic Volume**” está establecido en efectivo, el indicador **Dynamic Vol** se encenderá (→ 8).
- Si se selecciona el modo de audición Directo, este ajuste no puede ser seleccionado.

Audyssey 2EQ eliminará a continuación la distorsión causada por la acústica de la sala, captando los problemas acústicos de la sala en el área de audición, tanto en los ámbitos de la frecuencia como del tiempo. El resultado es un sonido nítido y perfectamente equilibrado para todos. La activación de Audyssey 2EQ también le permitirá usar Audyssey Dynamic EQ, lo que mantiene un balance correcto de octava a octava en cualquier nivel de volumen. Antes de utilizar esta función, conecte y posicione todos los altavoces.

Acerca de Audyssey Dynamic EQ

Audyssey Dynamic EQ soluciona el problema del deterioro de la calidad de sonido a medida que se reduce el volumen teniendo en cuenta la percepción humana y la acústica de la sala. Dynamic EQ selecciona la respuesta de frecuencia y los niveles de surround correctos en cada momento y en cualquier ajuste de volumen seleccionado por el usuario. El resultado es una respuesta de graves, un balance tonal y una impresión de surround que permanecen constantes a pesar de los cambios de volumen. Dynamic EQ combina la información de los niveles entrantes de la fuente con los niveles de sonido de salida reales en la sala, un requisito previo imprescindible para ofrecer una solución de corrección de la sonoridad. Audyssey Dynamic EQ funciona de forma conjunta con Audyssey 2EQ para proporcionar un sonido perfectamente equilibrado para cada oyente en cualquier nivel de volumen.

Acerca de Audyssey Dynamic Volume

Audyssey Dynamic Volume soluciona el problema de las grandes variaciones en el nivel de volumen entre los programas de televisión y los anuncios comerciales, y entre los pasajes más silenciosos y ruidosos de las películas. Dynamic Volume observa el ajuste de volumen preferido por el usuario y a continuación controla cómo es percibido el volumen del material de los programas por los oyentes en tiempo real para decidir si es necesario un ajuste. Siempre que sea necesario, Dynamic Volume realizará los ajustes requeridos, rápidos o graduales, para mantener el volumen de reproducción deseado, optimizando a la vez el rango dinámico. Audyssey Dynamic EQ está integrado dentro de Dynamic Volume de modo tal que cuando el volumen de la reproducción se ajusta automáticamente, la respuesta de graves, el balance tonal, la impresión de surround y la nitidez de los diálogos percibidos permanezcan iguales al ver películas, al hacer zapping entre los canales de televisión o al cambiar de contenidos con sonido estéreo a un sonido surround.

IntelliVolume

IntelliVolume

► **-12dB a 0dB** a **+12dB** en intervalos de 1 dB.

Con Volumen inteligente, podrá establecer el nivel de entrada para cada selector de entrada individualmente. Esto resulta de gran utilidad si uno de sus componentes de fuente tiene un volumen más alto o más bajo que los demás.

Use ◀▶ para establecer el nivel.

Si un componente tiene un volumen sensiblemente más alto que los demás, utilice ◀ para reducir su nivel de entrada. Si un componente tiene un volumen sensiblemente más bajo, utilice ▶ para incrementar su nivel de entrada.

Nota

- Volumen inteligente no se aplica para la Zona 2.

A/V Sync

A/V Sync

► **0ms** a **200ms** en intervalos de 10 ms.

Cuando utilice la función de barrido progresivo de su reproductor de DVD, tal vez observe que la imagen y el sonido están desincronizados. Esto podrá corregirlo con el ajuste Sinc. Audio/Vídeo aplicando un retardo a la señal de audio.

Para ver la imagen de TV mientras establece el retardo, pulse **ENTER**.

Para volver a la pantalla anterior, pulse **RETURN**.

Si Sinc. Labios de HDMI está activado (→ 44) y el televisor o la pantalla admite Sinc. Labios de HDMI, el tiempo de retardo mostrado será la suma del tiempo de retardo de Sinc. Audio/Vídeo y el tiempo de retardo de Sinc. Labios de HDMI. El tiempo de retardo de Sinc. Labios de HDMI se mostrará debajo entre paréntesis.

Nota

- Sinc. Audio/Vídeo estará desactivada cuando se utilice el modo de audición Direct (Directo) con una fuente de entrada analoga.

Name Edit

Podrá introducir un nombre personalizado para cada selector de entrada individual y presintonía de radio para facilitar su identificación. Cuando lo haya introducido, el nombre personalizado aparecerá en la pantalla.

El nombre personalizado se edita mediante el uso de la pantalla de introducción de caracteres.

Name

1 Utilice ▲/▼/◀/▶ para seleccionar un carácter, y luego pulse **ENTER**.

Repita este paso para introducir hasta 10 caracteres.

2 Cuando termine, para guardar un nombre, asegúrese de utilizar ▲/▼/◀/▶ para seleccionar “**OK**”, y luego pulse **ENTER**. De otro modo, no se guardará.

Área de introducción de nombres

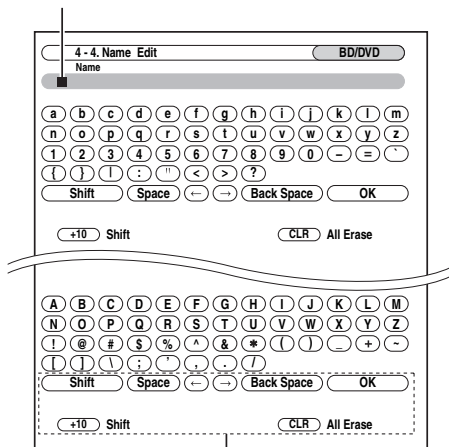

Shift*1:

Cambia el carácter visualizado.

← (Izquierda)/ → (Derecha):

Se selecciona cuando el cursor se desplaza dentro del área de introducción de nombres.

BackSpace*2:

“BackSpace” desplaza el cursor hacia atrás un carácter. Adicionalmente, “BackSpace” elimina el carácter situado a la izquierda del cursor.

Consejo

- *1 También podrá llevarse a cabo en el mando a distancia mediante el uso de **+10**.
- *2 Pulse **CLR** en el mando a distancia, puede eliminar todos los caracteres en la entrada.

OK:

Se selecciona cuando la entrada está completa.

Para corregir un carácter:

- 1 Utilice **▲/▼/◀/▶** para seleccionar “←”(Izquierdo) o “→”(Derecho), y luego pulse **ENTER**.
- 2 Pulse **ENTER** varias veces para seleccionar el carácter incorrecto (el cursor se desplazará una letra cada vez que se pulse **ENTER**).
- 3 Utilice **▲/▼/◀/▶** para seleccionar el carácter correcto, y luego pulse **ENTER**.

Nota

- Para asignar un nombre a una presintonía de radio, emplee **TUNER** para seleccionar AM o FM y, a continuación, seleccione la presintonía (→ **41**).

Para restaurar un nombre personalizado a su valor predeterminado, borre el nombre personalizado introduciendo un espacio en blanco para cada letra.

Picture Adjust

Mediante Ajuste de imagen, podrá ajustar la calidad de la imagen y reducir, si lo hay, el ruido que aparece en la pantalla.

Para ver la imagen de TV durante el ajuste, pulse **ENTER**. Para volver a la pantalla anterior, pulse **RETURN**.

■ Game Mode

▶ Off:

Modo Juego desactivado.

▶ On:

Modo Juego activado.

Si se produce un retraso en la señal de vídeo durante la reproducción en un componente de vídeo (por ej., videoconsola), seleccione la fuente de entrada correspondiente y establezca el ajuste “**Game Mode**” en “**On**”. El retraso se reducirá, pero la calidad de la imagen empeorará.

■ Wide Mode*1*2

Este ajuste determina la relación de aspecto.

Nota

- Cuando el ajuste “**Game Mode**” está establecido en “**On**”, este ajuste estará fijo en “**Full**”.

▶ 4 : 3:

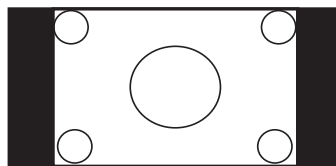
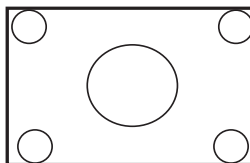

▶ Full:

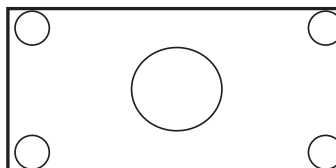
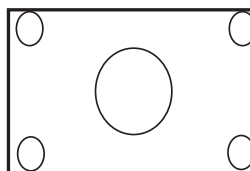

► **Zoom:**

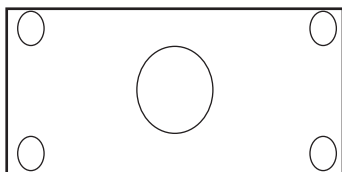
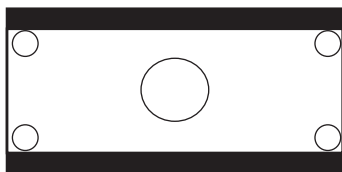

► **Wide Zoom:**

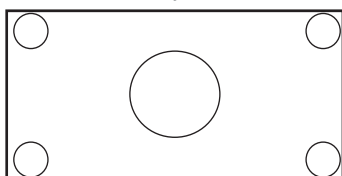
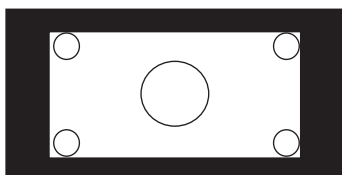

► **Auto:**

Según las señales de entrada y el ajuste de salida del monitor, el Receptor de AV selecciona automáticamente el modo “4 : 3”, “Full”, “Zoom” o “Wide Zoom”. Para el ajuste de la salida del monitor (→ 34).

■ **Picture Mode*1*2**

► **Thru:**

Los siguientes ajustes están establecidos a los valores predeterminados: “Film Mode”, “Edge Enhancement”, “Noise Reduction”, “Brightness”, “Contrast”, “Hue” y “Saturation”

► **Custom:**

Puede establecer los siguientes ajustes a su gusto: “Film Mode”, “Edge Enhancement”, “Noise Reduction”, “Brightness”, “Contrast”, “Hue” y “Saturation”

► **Cinema:**

Se selecciona cuando la fuente de imagen es una película, etc.

► **Game:**

Selecciónelo para conectar una consola de juegos.

Con Picture Mode (Modo de imagen), puede cambiar los siguientes ajustes para adecuarlos para la pantalla de película o juego en una operación; “Film Mode”, “Edge Enhancement”, “Noise Reduction”, “Brightness”, “Contrast”, “Hue” o “Saturation”.

■ **Film Mode*2**

► **Video:**

No procesa en “3 : 2” ni en “2 : 2”.

► **Auto:**

Se ajusta a la fuente de imagen, seleccionando automáticamente “Picture Mode”.

► **3 : 2:**

Se selecciona cuando la fuente de imagen es una película, etc.

► **2 : 2:**

Se selecciona cuando la fuente de imagen son gráficos de ordenador, dibujos animados, etc.

El Receptor de AV se ajusta a la fuente de imagen, procesando en “3 : 2” o en “2 : 2” (**Film Mode**). Convierte automáticamente la fuente a la señal progresiva adecuada y reproduce la calidad natural de la imagen original.

Cuando el ajuste “**Film Mode**” está establecido en “**Auto**”, el Receptor de AV detecta automáticamente la fuente de imagen tanto en “3 : 2” como en “2 : 2”. Sin embargo, puede haber ocasiones en las que obtenga mejor calidad de imagen ajustando “**Film Mode**” usted mismo.

Nota

- Si el ajuste “**Game Mode**” está establecido en “**On**” (→ 41), este ajuste estará fijo en “**Video**”.

■ **Edge Enhancement*2**

► **0 a +10**

Con este ajuste, podrá ajustar la nitidez de los contornos en la imagen. “0” es el valor más tenue. “+10” es el más nítido.

■ **Noise Reduction*2**

► **Off:**

Reducción del ruido desactivada.

► **Low:**

Reducción de ruido baja.

► **Mid:**

Reducción de ruido mediana.

► **High:**

Reducción de ruido elevada.

Con este ajuste, podrá reducir el ruido que aparece en la pantalla.

Nota

- Si el ajuste “**Game Mode**” está establecido en “**On**” (→ 41), este ajuste estará fijo en “**Off**”.

■ **Brightness*1*2**

► **-50 a 0 a +50**

Con este ajuste, podrá ajustar el brillo de la imagen. “-50” es el más oscuro. “+50” es el más claro.

■ **Contrast*1*2**

► **-50 a 0 a +50**

Con este ajuste, podrá ajustar el contraste. “-50” es el menos intenso. “+50” es el más intenso.

■ **Hue*1*2**

► **-20 a 0 a +20**

Con este ajuste, podrá ajustar el balance de rojo/verde. “-20” es el verde más fuerte. “+20” es el rojo más fuerte.

■ Saturation*1*2

▶ -50 a 0 a +50

Con este ajuste, podrá ajustar la saturación. “-50” es el color más débil. “+50” es el color más fuerte.

Consejo

- *1 Este procedimiento también podrá llevarse a cabo en el mando a distancia mediante el uso del menú “Video” (→ 21).
- *2 Pulse **CLR** si desea retornar al valor predeterminado.

Listening Mode Preset

Podrá asignar un modo de audición predeterminado a cada fuente de entrada, que se seleccionará automáticamente cuando seleccione cada fuente de entrada. Por ejemplo, podrá establecer el modo de audición predeterminado que se utilizará con señales de entrada de Dolby Digital. Podrá seleccionar otros modos de audición durante la reproducción, pero el modo especificado aquí se volverá a activar cuando se haya puesto el Receptor de AV en Standby.

Menú principal Listening Mode Preset

1 Utilice **▲/▼** para seleccionar la fuente de entrada que desea establecer, y luego pulse **ENTER**.

Aparecerá el siguiente menú.

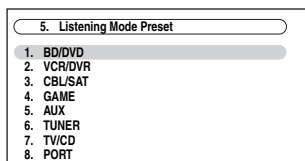

Para el selector de entrada **TUNER** sólo estará disponible “Analog”.

Nota

- Si conecta un componente de entrada (como puede ser un Dock de la serie UP-A1 para iPod) al toma **UNIVERSAL PORT**, podrá asignar únicamente el modo de audición analógico al selector **PORT**.

2 Utilice **▲/▼** para seleccionar el formato de señal que desea establecer, y luego utilice **◀/▶** para seleccionar un modo de audición.

Únicamente podrán seleccionarse los modos de audición que pueden utilizarse con cada formato de señal de entrada (→ 29 a 32).

La opción “Last Valid” significa que se seleccionará el último modo de audición seleccionado.

■ Analog / PCM

Con este ajuste, podrá especificar el modo de audición que se utilizará cuando se reproduzca una señal de audio analógico (CD, TV, LD, VHS, MD, giradiscos, radio, casete, cable, satélite, etc.) o digital PCM (CD, DVD, etc.).

■ Mono/Multiplex Source

Con este ajuste podrá especificar el modo de audición que se utilizará cuando se reproduzca una señal de audio digital mono (DVD, etc.).

■ 2ch Source

Con este ajuste, el modo de audición predeterminado para fuentes estéreo de 2 canales (2/0) en formato digital, tal como Dolby Digital o DTS.

■ Dolby D/Dolby D +/TrueHD

Con este ajuste podrá especificar el modo de audición que se utilizará cuando se reproduzca una señal de audio digital con formato Dolby Digital o Dolby Digital Plus (DVD, etc.). Especifica el modo de audición predeterminado para fuentes Dolby TrueHD, tales como Blu-ray o HD DVD (entrada a través de HDMI).

■ DTS/DTS-ES/DTS-HD

Con este ajuste podrá especificar el modo de audición que se utilizará cuando se reproduzca una señal de audio digital con formato DTS o DTS-HD High Resolution (DVD, LD, CD, etc.). Especifica el modo de audición predeterminado para fuentes DTS-HD Master Audio, tales como Blu-ray o HD DVD (entrada a través de HDMI).

■ Other Multich Source

Especifica el modo de audición predeterminado para fuentes multicanal PCM de **HDMI IN** como DVD-Audio, y fuentes multicanal DSD como Super Audio CD.

Miscellaneous

Menú principal Miscellaneous

Volume Setup

■ Maximum Volume

▶ **Off**, de 30 a 79

Con este ajuste, podrá limitar el volumen máximo. Para desactivar este ajuste, seleccione “Off”.

■ Power On Volume

▶ **Last, Min**, de 1 a 79 o **Max**

Con esta preferencia, podrá especificar el ajuste de volumen que se utilizará cada vez que se encienda el Receptor de AV.

Para utilizar el mismo nivel de volumen que se estaba usando cuando se apagó el Receptor de AV, seleccione “Last”.

El ajuste “Power On Volume” no podrá establecerse más alto que el ajuste “Maximum Volume”.

■ Headphone Level

▶ -12dB a 0dB a +12dB

Con esta preferencia, podrá especificar el volumen de los auriculares con relación al volumen principal. Resulta útil cuando existe una diferencia de volumen entre los altavoces y los auriculares.

OSD Setup

■ On Screen Display

Esta preferencia determina si los datos operativos aparecerán en la pantalla cuando se ajuste una función del Receptor de AV.

▶ **On:**

Mostrado.

▶ **Off:**

No mostrados.

Incluso cuando esté seleccionado “On”, los datos operativos podrían no mostrarse si la fuente de entrada está conectada a una entrada **HDMI IN**.

■ Language

- ▶ **English, Deutsch, Français, Español, Italiano, Nederlands, Svenska, 中文**

Este ajuste determina el idioma utilizado para los menús de configuración en pantalla.

Hardware Setup

Menú principal

Hardware Setup

Remote ID

■ Remote ID

- ▶ **1, 2 o 3**

Cuando se utilicen varios componentes Onkyo dentro de la misma sala, sus códigos de ID remota podrían superponerse. Para diferenciar el Receptor de AV de otros componentes, podrá cambiar su ID remota de “1”, a “2” o “3”.

Nota

- Si cambia la ID remota del Receptor de AV, asegúrese de cambiar el mando a distancia a la misma ID (vea a continuación); de otro modo, no podrá controlarlo con el mando a distancia.

Cambio de la ID del mando a distancia

1 Mientras mantiene presionado **RECEIVER**, pulse y mantenga presionado **SETUP** hasta que se ilumine el mando a distancia (aproximadamente 3 segundos) (→ 33).

2 Utilice los botones numéricos para introducir la ID 1, 2 o 3.

El indicador del mando a distancia parpadeará dos veces.

Tuner

Para que la sintonización de FM/AM funcione correctamente, deberá especificar el intervalo de frecuencia FM/AM utilizado en su zona. Obsérvese que si se cambia este ajuste, se eliminarán todas las presintonías de radio.

■ FM/AM Frequency Step

- ▶ **200k/10kHz:**

Seleccione esto si se utilizan intervalos de 200 k/10 kHz en su zona.

- ▶ **50k/9kHz:**

Seleccione esto si se utilizan intervalos de 50 k/9 kHz en su zona.

HDMI

■ Audio TV Out

- ▶ **Off:**

No sale audio HDMI.

- ▶ **On:**

Sale audio HDMI.

Esta preferencia determina si el audio recibido en **HDMI IN** saldrá por **HDMI OUT**. Tal vez desee activar esta preferencia si su televisor está conectado a la salida **HDMI OUT** y quiere escuchar el audio de un componente que esté conectado a una entrada **HDMI IN** a través de los altavoces de su televisor. Normalmente, este ajuste deberá estar establecido en “Off”.

Nota

- Si se selecciona “On” y el audio se recibe por el televisor, el Receptor de AV no emitirá sonido a través de los altavoces. En este caso, “TV Sp On” aparece en la pantalla.
- Cuando “TV Control” esté establecido en “On” (→ 45), este ajuste estará fijado en “Auto”.
- Con algunos televisores y señales de entrada, podría no salir ningún sonido cuando este ajuste esté establecido en “On”.
- Cuando el ajuste “Audio TV Out” esté establecido en “On” o cuando “TV Control” esté fijado en “On” (→ 45) y esté escuchando a través de los altavoces del televisor (→ 15), si sube el control de volumen del Receptor de AV, el sonido saldrá por los altavoces frontales izquierdo y derecho del Receptor de AV. Para detener la salida de sonido de los altavoces del Receptor de AV, cambie los ajustes, cambie la configuración del televisor o baje el volumen del Receptor de AV.

■ Lip Sync

- ▶ **Disable:**

Sincronización de Labios de HDMI desactivada.

- ▶ **Enable:**

Sincronización de Labios de HDMI activada.

El Receptor de AV podrá configurarse para que corrija automáticamente cualquier retraso entre el vídeo y el audio, basándose en los datos del monitor conectado.

Nota

- Esta función sólo será operativa si el televisor compatible con HDMI admite Sincronización de Labios de HDMI.
- Podrá comprobar la cantidad de retraso aplicado por la función Sincronización de Labios de HDMI en la pantalla de Sincronización de Audio/Vídeo.

■ HDMI Control (RIHD)

- ▶ **Off:**

RIHD desactivado.

- ▶ **On:**

RIHD activado.

Esta función permite controlar componentes compatibles con **RIHD** conectados a través de HDMI mediante el Receptor de AV (→ 65 hacia 66).

Nota

- Cuando se establece en “On” y se cierra el menú, se visualiza el nombre de los componentes conectados que son compatibles con **RIHD** y “RIHD On” en el Receptor de AV. “Search...” → “(nombre)” → “RIHD On”
Si el Receptor de AV no puede recibir el nombre del componente, se visualiza como “Player*” o “Recorder*”, etc (“*” representa el número de dos o más componentes).
Cuando está establecido en “Off” y se cierra el menú, se visualiza “RIHD Off” en el Receptor de AV.
“Disconnect” → “RIHD Off”
- Cuando se conecta un componente compatible con **RIHD** al Receptor de AV a través del cable HDMI, el nombre del componente conectado se visualiza en la pantalla del Receptor de AV. Por ejemplo, mientras ve un programa de televisión, si acciona un reproductor de discos Blu-ray/DVD (que estaba encendido) usando el mando a distancia del Receptor de AV, se visualiza el nombre del reproductor de discos Blu-ray/DVD en el Receptor de AV.
- Ajuste a “Off” cuando un equipo conectado no sea compatible o cuando no tenga claro si el equipo es compatible o no.
- Si el movimiento no es natural cuando esté establecido en “On”, cambie el ajuste a “Off”.
- Consulte el manual de instrucciones del componente conectado para obtener información detallada.

■ Audio Return Channel

► Off:

Seleccione “Off” si no desea usar la función de canal de retorno de audio (ARC).

► Auto:

La señal de audio del sintonizador de su televisor puede ser transmitida al **HDMI OUT** del Receptor de AV.

La función de canal de retorno de audio (ARC) permite a un televisor, compatible con HDMI 1.4, enviar el flujo de datos de audio al **HDMI OUT** del Receptor de AV. Para usar la función ARC, se debe seleccionar el selector de entrada **TV/CD** y el televisor debe sustentar la función ARC.

Nota

- El ajuste “Audio Return Channel” sólo podrá configurarse cuando el ajuste “HDMI Control” esté establecido en “On”.
- Este ajuste se establecerá automáticamente en “Auto” cuando “HDMI Control” se establezca en “On” la primera vez.

■ Power Control

► Off:

Control de potencia desactivado.

► On:

Control de potencia activado.

Para vincular las funciones de componentes compatibles con **RIHD** conectados a través de HDMI, seleccione “On”.

Este ajuste se establecerá automáticamente en “On” cuando “HDMI Control” se establezca en “On” la primera vez.

Nota

- El ajuste “Power Control” sólo podrá configurarse cuando el ajuste “HDMI Control” esté establecido en “On”.
- El control de potencia de HDMI sólo funcionará con componentes compatibles con **RIHD** que lo sustenten, y podría no funcionar adecuadamente con algunos componentes debido a sus configuraciones o compatibilidad.
- Cuando se establezca en “On”, el consumo de energía se incrementará ligeramente.
- Cuando se establezca en “On”, independiente de si Receptor de AV está activado o en Standby, el flujo de datos de audio, al igual que el de vídeo, de una entrada de HDMI serán transmitidos al televisor u otros componentes a través de la conexión de HDMI (función de paso HDMI). Cuando la función de paso de HDMI se activa en el modo standby, se prenderá el indicador **HDMI THRU**.
- El consumo de energía durante el modo standby aumentará mientras se ejecuta la función de paso de HDMI; sin embargo, en los siguientes casos, se puede ahorrar el consumo de energía:
 1. El televisor está en el modo standby.
 2. Usted está mirando un programa de televisión.
- Consulte el manual de instrucciones del componente conectado para obtener información detallada.

■ TV Control

► Off:

Control del televisor desactivado.

► On:

Control del televisor activado.

Establézcalo en “On” cuando desee controlar el Receptor de AV desde un televisor compatible con **RIHD** conectado a HDMI.

Nota

- No asigne el componente conectado a la entrada de HDMI al selector **TV/CD** cuando establezca el ajuste “TV Control” en “On”. De lo contrario, no se garantiza el funcionamiento correcto de CEC (Consumer Electronics Control, control de equipos electrónicos de consumidor).
- Establézcalo en “Off” cuando el televisor no sea compatible o cuando no tenga claro si el televisor es compatible o no.
- El ajuste “TV Control” sólo podrá configurarse cuando “HDMI Control” (→ 44) y “Power Control” (→ 45) estén establecidos en “On”.
- Consulte el manual de instrucciones del componente conectado para obtener información detallada.

Tras cambiar los ajustes de “HDMI Control”, “Audio Return Channel”, “Power Control” o “TV Control”, apague la alimentación de todos los equipos conectados y, a continuación, vuelva a encenderlos. Consulte los Manuales del usuario de todos los equipos conectados.

Lock Setup

Con esta preferencia, podrá proteger los ajustes bloqueando los menús de configuración.

Menú principal

Lock Setup

■ Setup

► Locked:

Menús de configuración bloqueados.

► Unlocked:

Menús de configuración no bloqueados.

Cuando los menús de configuración estén bloqueados, no podrá cambiar ningún ajuste.

Utilización de los ajustes de audio

Podrá cambiar diversos ajustes de audio pulsando el botón **AUDIO** (→ 21).

Nota

Estos ajustes quedan inhabilitados cuando:

- están conectados unos auriculares, o
- el ajuste “Audio TV Out” está configurado en “On” (→ 44) y se selecciona un selector de entrada diferente al de **HDMI**.

Ajustes de control de tono

Puede ajustar los graves y los agudos para los altavoces frontales, excepto cuando está seleccionado el modo de audición Direct.

■ Bass

► **-10dB a 0dB a +10dB** en intervalos de 2 dB.

Podrá potenciar o recortar la salida de sonidos de baja frecuencia.

■ Treble

► **-10dB a 0dB a +10dB** en intervalos de 2 dB.

Podrá potenciar o recortar la salida de sonidos de alta frecuencia.

Nota

- Para anular los circuitos de tono de graves y agudos, seleccione el modo de audición Direct.
- Alternativamente, usted puede usar el **TONE** del Receptor de AV y **TONE LEVEL +/-** (→ 47).

Niveles de los altavoces

Podrá ajustar el volumen de cada altavoz mientras escucha una fuente de entrada.

Estos ajustes temporales se cancelarán cuando se ponga el Receptor de AV en Standby (En espera). Para guardar el ajuste que ha realizado, vaya a “Level Calibration” (→ 37) antes de ajustar el Receptor de AV en modo Standby.

■ Subwoofer Level

▶ **-15dB** a **0dB** a **+12dB** en intervalos de 1 dB.

■ Center Level

▶ **-12dB** a **0dB** a **+12dB** en intervalos de 1 dB.

Nota

- No podrá utilizar esta función mientras el Receptor de AV esté enmudecido.
- Los altavoces establecidos en “No” o “None” en la “Speaker Configuration” (→ 36) no se pueden ajustar.

Ajustes Audyssey

■ Dynamic EQ

■ Dynamic Volume

Vea “Dynamic EQ” y “Dynamic Volume” de “Source Setup” (→ 39).

Late Night

Con la función Late Night (Madrugada), podrá reducir el rango dinámico de materiales en Dolby Digital para poder escuchar incluso las partes silenciosas durante la audición a bajos niveles de volumen — ideal para ver películas por la noche cuando no desea molestar a nadie.

■ Late Night

Para fuentes **Dolby Digital** y **Dolby Digital Plus**, las opciones son:

- ▶ **Off:**
Función Late Night desactivada.
- ▶ **Low:**
Pequeña reducción en el rango dinámico.
- ▶ **High:**
Gran reducción en el rango dinámico.

Para fuentes **Dolby TrueHD**, las opciones son:

- ▶ **Auto:**
La función Late Night se establece en “On” o “Off” automáticamente.
- ▶ **Off:**
Función Late Night desactivada.
- ▶ **On:**
Función Late Night activada.

Nota

- El efecto de la función Late Night dependerá del material que esté reproduciendo y de la intención del diseñador del sonido original y, con algunos materiales, tendrá muy poco o ningún efecto cuando seleccione diferentes opciones.
- La función Late Night solamente puede ser utilizada cuando la fuente de entrada es Dolby Digital, Dolby Digital Plus o Dolby TrueHD.
- La función Late Night se establece en “Off” cuando el Receptor de AV se pone en el modo Standby. Para las fuentes Dolby TrueHD, se establecerá en “Auto”.

Music Optimizer

La función Music Optimizer (Optimizador de música) mejora la calidad de sonido de archivos de música comprimidos. Utilícela con archivos de música que utilicen compresión “con pérdida de calidad”, tal como MP3.

■ Music Optimizer

- ▶ **Off:**
Music Optimizer desactivado.
- ▶ **On:**
Music Optimizer activado. El indicador **M.Opt** se encenderá (→ 8).

Nota

- La función Music Optimizer sólo funciona con señales de entrada de audio digital PCM con una frecuencia de muestreo por debajo de 48 kHz y con señales de entrada de audio análogo. La función Music Optimizer estará desactivada cuando se seleccione el modo de audición Direct.
- El ajuste se guarda individualmente para cada selector de entrada.

Cinema Filter

Con Cinema Filter (Filtro de cine), podrá suavizar bandas sonoras de películas demasiado fuertes, mezclas generalmente para reproducción en un cine.

Cinema Filter puede utilizarse con los siguientes modos de audición: Dolby Digital, Dolby Digital EX, Dolby Digital Plus, TrueHD, Dolby Pro Logic IIx Movie, Dolby Pro Logic II Movie, Dolby Pro Logic IIz Height, Multichannel, DTS, DTS-ES, DTS Neo:6 Cinema, DTS 96/24, Neo:6, DTS-HD High Resolution, DTS-HD Master y DTS Express.

■ Cinema Filter

- ▶ **Off:**
Cinema Filter desactivado.
- ▶ **On:**
Cinema Filter activado.

Nota

- Cinema Filter podría no funcionar bien si se usa con determinadas fuentes de entrada.

Selector de audio

Puede determinar las prioridades de salida del audio cuando se dispone tanto de entradas análogas como digitales.

■ Audio Selector

- ▶ **ARC:**
La señal de audio del sintonizador de su televisor puede ser transmitida al **HDMI OUT** del Receptor de AV.*1
Con esta selección el audio del televisor puede ser seleccionado automáticamente como una prioridad entre otras asignaciones.
- ▶ **HDMI:**
Éste puede seleccionarse cuando **HDMI IN** ha sido asignado como una fuente de entrada. Si ambas entradas HDMI (**HDMI IN**) y de audio digital (**COAXIAL IN** o **OPTICAL IN**) han sido asignadas, se selecciona la entrada HDMI automáticamente como una prioridad.

► **COAX:**

Éste puede seleccionarse cuando **COAXIAL IN** ha sido asignado como una fuente de entrada. Si ambas entradas, coaxial y óptica, han sido asignadas, se selecciona la entrada coaxial automáticamente como una prioridad.

► **OPT:**

Éste puede seleccionarse cuando **OPTICAL IN** ha sido asignado como una fuente de entrada. Si ambas entradas, coaxial y óptica, han sido asignadas, se selecciona la entrada óptica automáticamente como una prioridad.

► **Analog:**

El Receptor de AV siempre emite las señales de salida análogas.

Nota

- El ajuste se guarda individualmente para cada selector de entrada.
 - Esta configuración puede hacerse solamente para la fuente de entrada que está asignada como **HDMI IN**, **COAXIAL IN**, o **OPTICAL IN**.
- *1 Puede seleccionar “**ARC**” si selecciona el selector de entrada **TV/CD**. Pero no puede seleccionarlo si ya ha seleccionado “**Off**” en la configuración de “**Audio Return Channel**” (→ 45).

Ajuste de la Señal Digital Entrante (Modo fijo)

Pulsando **ENTER** mientras selecciona “**HDMI**”, “**COAX**”, “**OPT**” en el “**Audio Selector**”, puede especificar la señal de entrada en el Modo Fijo. Pulsando **ENTER** nuevamente le permite regresar al ajuste “**Audio Selector**”. Normalmente, el Receptor de AV detecta el formato de señal automáticamente. No obstante, si experimenta cualquiera de los siguientes problemas al reproducir materiales PCM o DTS, podrá establecer manualmente el formato de la señal a PCM o DTS.

- Si se corta el principio de las pistas de una fuente PCM, pruebe estableciendo el formato como PCM.
- Si se produce ruido durante el avance o el retroceso rápido de un CD DTS, pruebe estableciendo el formato como DTS.

► **Auto:**

El formato se detecta automáticamente. Si no existe ninguna señal de entrada digital presente, se utilizará en su lugar la entrada análoga correspondiente.

► **PCM:**

Se oirán únicamente señales de entrada con formato PCM de 2 canales. Si la señal de entrada no es PCM, el indicador de PCM parpadeará y también podría producirse ruido.

► **DTS:**

Se oirán únicamente señales de entrada con formato DTS (pero no DTS-HD). Si la señal de entrada no es DTS, el indicador de DTS parpadeará y no se oirá ningún sonido.

Nota

- El ajuste se guarda individualmente para cada selector de entrada.
- La configuración será reajustada a “**Auto**” cuando cambie el ajuste en el “**Audio Selector**” (→ 46).

Ajuste de graves y agudos

Puede ajustar los graves y los agudos para los altavoces frontales, excepto cuando está seleccionado el modo de audición Direct.

1 Pulse repetidamente el botón **TONE** en el Receptor de AV para seleccionar “**Bass**” o “**Treble**”.

2 Utilice **TONE LEVEL -/+** en el Receptor de AV para ajustar.

■ **Bass**

■ **Treble**

Consulte “**Bass**” y “**Treble**” en “Ajustes de control de tono” (→ 45).

Nota

- Para anular los circuitos de tono de graves y agudos, seleccione el modo de audición Direct.
- Este procedimiento también podrá llevarse a cabo en el mando a distancia mediante el uso de **AUDIO** (→ 21).

Zona 2

En adición a su sala de audición principal, también podrá disfrutar la reproducción en otra sala, a la que denominaremos la Zona 2. Y podrá seleccionar una fuente diferente para cada sala.

Conexión de la Zona 2

Existen dos formas para conectar los altavoces de la Zona 2:

1. Conéctelos directamente al Receptor de AV.
2. Conéctelos a un amplificador en la Zona 2.

Conexión de los altavoces de la Zona 2 directamente al Receptor de AV

Esta configuración permitirá la reproducción de 5.1 canales en su sala principal y reproducción estéreo de 2 canales en la Zona 2, con una fuente diferente en cada sala. A esto se le llama Zona 2 activada, ya que los altavoces de la Zona 2 son alimentados por el Receptor de AV. Tenga en cuenta que cuando se desactive la Zona 2 activada, podrá disfrutar de reproducción de 7.1 canales en su sala principal.

Para utilizar esta configuración, deberá establecer el ajuste "Front High/Front Wide/Zone2" en "Zone2" (→ 36).

Conexión

- Conecte los altavoces de la Zona 2 a los terminales de **FRONT HIGH OR FRONT WIDE OR ZONE 2 SPEAKERS L/R** del Receptor de AV.

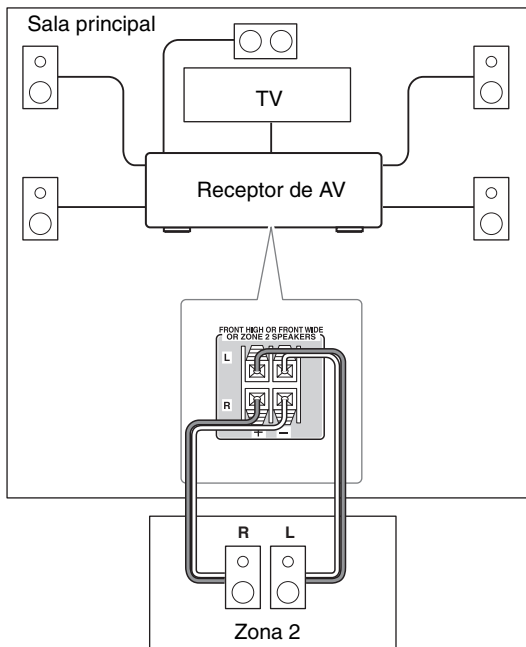

Nota

- Con esta configuración, el volumen de la Zona 2 se controlará mediante el Receptor de AV.
- Powered Zone 2 no podrá utilizarse si "Speakers Type" está establecido en "Bi-Amp" (→ 35).

Conexión de los altavoces de la Zona 2 a un amplificador en la Zona 2

Esta configuración permitirá la reproducción de 7.1 canales en su sala de audición principal y reproducción estéreo de 2 canales en la Zona 2, con una fuente diferente en cada sala.

Conexión

- Utilice un cable de audio de RCA para conectar las tomas **ZONE 2 LINE OUT L/R** del Receptor de AV a una entrada de audio análoga en su amplificador de la Zona 2.
- Conecte los altavoces de la Zona 2 a los terminales de altavoces en el amplificador de la Zona 2.

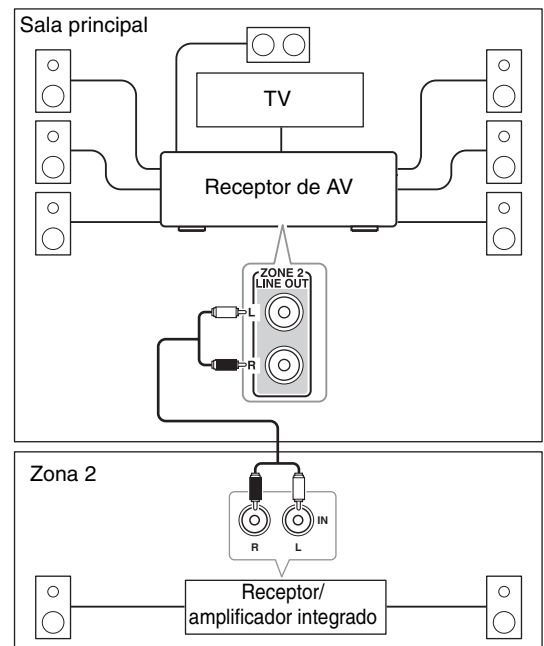

Nota

- El volumen de la Zona 2 deberá establecerse en el amplificador de la Zona 2.

Configuración de la Zona 2 activada

Si ha conectado los altavoces de la Zona 2 al Receptor de AV, según lo explicado en “Conexión de los altavoces de la Zona 2 directamente al Receptor de AV” (→ 48), deberá establecer el ajuste “Front High/Front Wide/Zone2” en “Zone2”.

Menú principal Speaker Setup

1 En el menú “Speaker Setup”, seleccione “Speaker Settings”, y luego pulse ENTER.

2 Utilice ▲/▼ para seleccionar “Front High/Front Wide/Zone2” y ◀/▶ para seleccionar “Zone2”.

▶ Zone2:

Se pueden usar altavoces de Zona 2 (Zona 2 activada habilitada).

Nota

- Cuando se selecciona “Zone2” y se enciende la Zona 2, los altavoces de la Zona 2 conectados a los terminales **FRONT HIGH OR FRONT WIDE OR ZONE 2 SPEAKERS** emiten sonido, pero los altavoces surround posteriores, los altavoces frontales elevados o los frontales wide conectados a los terminales **SURR BACK OR FRONT HIGH OR FRONT WIDE SPEAKERS** no lo hacen. Cuando esté seleccionado “Zone2” y la Zona 2 se encuentre desactivada, la salida de los altavoces surround posteriores o los altavoces frontales elevados o los frontales WIDE sonarán normalmente.
- Cuando la configuración “Front High/Front Wide/Zone2” está ajustada a “Zone2” y el selector de entrada de la Zona 2 ha sido seleccionado, el consumo de energía en el modo standby aumenta ligeramente.
- Powered Zone 2 no podrá utilizarse si “Speakers Type” está establecido en “Bi-Amp” (→ 35).

Utilización de la Zona 2

En esta sección se explica cómo activar y desactivar la Zona 2, cómo seleccionar una fuente de entrada para la Zona 2 y cómo ajustar el volumen de la Zona 2.

Cómo controlar la Zona 2 desde el Receptor de AV

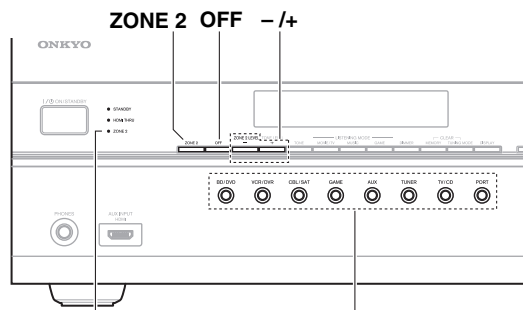

Indicador ZONE 2 Botones de selector de entrada

1 Para activar la Zona 2 y seleccionar una fuente de entrada, pulse ZONE 2 seguido de un botón de selección de entrada dentro de los 8 segundos.

La Zona 2 se activará y el indicador ZONE 2 se iluminará.

Para seleccionar AM o FM, pulse repetidamente el botón de selector de entrada TUNER.

Para seleccionar la misma fuente de entrada que la de la sala principal, pulse repetidamente ZONE 2 hasta que aparezca “Z2 Selector: Source” en la pantalla.

Nota

- No podrá seleccionar emisoras de radio de AM o FM diferentes para su sala principal y la Zona 2. Se oirá la misma emisora de radio de FM/AM en cada sala.

2 Para apagar la Zona 2, pulse OFF.

Nota

- Mientras se utilice Zona 2 activada, los modos de audición que requieran altavoces traseros de surround o frontales elevados o frontales wide (6.1/7.1), tales como Dolby Digital EX, DTS-ES, Dolby Pro Logic IIz height, y Audyssey DSX™ no se encontrarán disponibles.
- Cuando la configuración “Front High/Front Wide/Zone2” está ajustada a “Zone2” y el selector de entrada de la Zona 2 ha sido seleccionado, el consumo de energía en el modo standby aumenta ligeramente.

Cómo controlar la Zona 2 con el mando a distancia

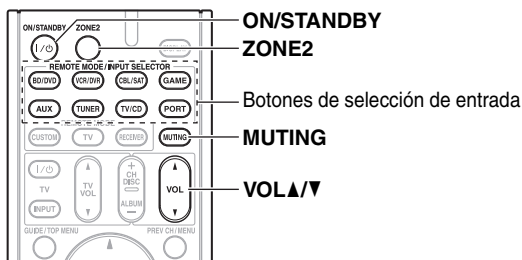

1 Pulse ZONE2 y luego pulse ON/STANDBY.

La Zona 2 se activará y el indicador ZONE 2 se iluminará.

2 Para seleccionar una fuente de entrada para la Zona 2, pulse ZONE2 seguido por botones de selección de entrada.

Para seleccionar AM o FM, pulse repetidamente el botón de selector de entrada **TUNER**.

Nota

- No podrá seleccionar emisoras de radio de AM o FM diferentes para su sala principal y la Zona 2. Se oirá la misma emisora de radio de FM/AM en cada sala.

3 Para desactivar la Zona 2, pulse ZONE2 seguido por ON/STANDBY.

Nota

- Para controlar la Zona 2, deberá pulsar primero **ZONE2** en el mando a distancia.

Ajuste del volumen de la Zona 2

■ Operación con el mando a distancia

1 Pulse ZONE2.

2 Utilice VOL ▲/▼ para ajustar el volumen.

■ Operación en el Receptor de AV

1 Pulse ZONE 2 (el indicador ZONE 2 y parpadeará el selector de Zona 2 en la pantalla).

2 Utilice -/+ en 8 segundos para ajustar el volumen.

Si los altavoces de la Zona 2 están conectados a un receptor o a un amplificador integrado en la Zona 2, emplee el control de volumen de éste para ajustar el volumen.

Silenciamiento Zona 2

■ Operación con el mando a distancia

Pulse ZONE2 seguido de MUTING.

Consejo

- Para desactivar el silencio, pulse **ZONE2** seguido de **MUTING** nuevamente.



Nota

- Se emitirán únicamente fuentes de entrada análogas por los terminales **ZONE 2 LINE OUT** y **FRONT HIGH OR FRONT WIDE OR ZONE 2 SPEAKERS L/R**. No se emitirán fuentes de entrada digital. Si no se oye ningún sonido cuando se selecciona una fuente de entrada, verifique si ésta está conectada a una entrada análoga.
- Mientras se utilice Zona 2 activada, los modos de audición que requieran altavoces traseros de surround o frontales elevados o frontales wide (6.1/7.1), tales como Dolby Digital EX, DTS-ES, Dolby Pro Logic IIz height, y Audyssey DSX™ no se encontrarán disponibles.
- Mientras la Zona 2 se encuentre activada, las funciones de **RI** no funcionarán.
- No podrá seleccionar emisoras de radio de AM o FM diferentes para su sala principal y la Zona 2. Se oirá la misma emisora de radio de FM/AM en cada sala. Por ejemplo, si tiene sintonizada una emisora de FM para la sala principal, dicha emisora se usará también en la Zona 2.
- El silencio de la zona 2 también podrá desactivarse ajustando el volumen.

Control del iPod

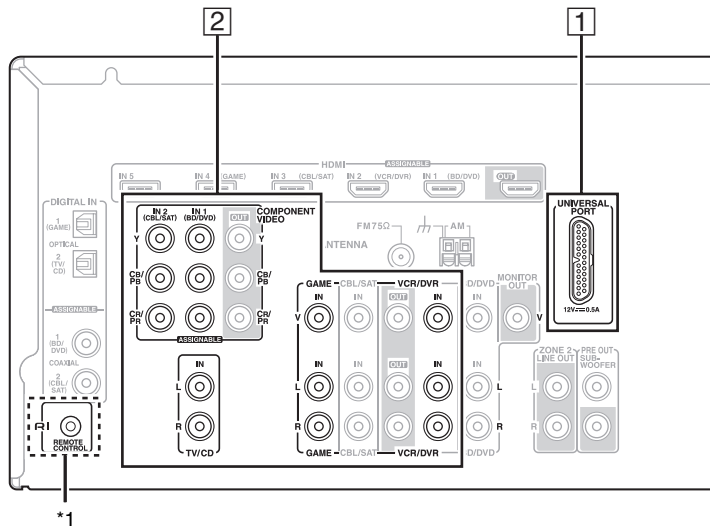
Conexión con un Dock Onkyo

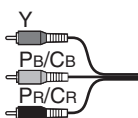

| No. | Dock Onkyo | Cable | Nota | Página |
|-----|---|--|---|--------|
| 1 | Dock UP-A1 (Dock con Opción de Puerto Universal) | — | <ul style="list-style-type: none"> • Cuando está conectado el Dock UP-A1 para acoplar un iPod, el consumo de electricidad durante el modo Standby aumenta levemente. • Podrá controlar el iPod cuando se haya seleccionado "PORT" como la fuente de entrada. • Consulte el manual de instrucciones del Dock UP-A1 para obtener información más detallada. | (→ 52) |
| 2 | Dock RI | Audio analógico (RCA)  Vídeo de componentes  Vídeo compuesto  Cable RI *1  | <ul style="list-style-type: none"> • Consulte el manual de instrucciones del Dock RI para obtener más información. *1 Para usar RI (Remoto interactivo), deberá efectuar una conexión de audio analógico (RCA) entre el Receptor de AV y el Dock RI. | (→ 53) |

Los modelos vendidos son diferentes según la región.

El dock se vende de forma separada.

Para obtener información más actualizada acerca de los componentes del Dock Onkyo, visite el sitio web de Onkyo en:

<http://www.onkyo.com>

Antes de utilizar los componentes del Dock Onkyo, actualice su iPod con el software más reciente, que podrá descargar del sitio web de Apple.

Para los modelos iPod sustentados, vea el manual de instrucciones del Dock Onkyo.

Dock UP-A1

Con el Dock UP-A1, podrá reproducir fácilmente la música, las fotos o las películas almacenadas en su iPod Apple a través del Receptor de AV y disfrutar de un sonido extraordinario.

Podrá usar el mando a distancia del Receptor de AV para operar su iPod.

■ Funcionamiento básico

El Receptor de AV puede tardar varios segundos en encenderse, por lo que podría no oír los primeros segundos de la primera canción.

Auto Encendido activado

Si empieza a reproducir el iPod mientras el Receptor de AV está en modo Standby, el Receptor de AV se encenderá automáticamente y seleccionará su iPod como fuente de entrada.

Direct Change (Cambio directo)

Si empieza a reproducir el iPod mientras está escuchando otra fuente de entrada, el Receptor de AV seleccionará automáticamente su iPod como fuente de entrada.

Utilización del mando a distancia del Receptor de AV

Puede usar el mando a distancia del Receptor de AV para controlar las funciones básicas del iPod (→ 53).

■ Observaciones sobre el funcionamiento

- La funcionalidad depende del modelo y la generación de su iPod.
- Antes de seleccionar una fuente de entrada diferente, detenga la reproducción del iPod para evitar que el Receptor de AV seleccione el iPod como fuente de entrada por error.
- Si hay algún accesorio conectado a su iPod, puede ser que el Receptor de AV no consiga seleccionar la fuente de entrada correctamente.
- Cuando esté conectando el Dock UP-A1 al sintonizador de radio UP-HT1 con el modo AUTO seleccionado por el conmutador del selector de modos del sintonizador, podrá alternar la fuente de entrada entre el Dock UP-A1 y el sintonizador, pulsando **PORT** repetidamente en el panel frontal.
- Mientras el iPod permanezca en el Dock UP-A1, su mando de volumen no tendrá ningún efecto. Si ajusta el mando del volumen de su iPod mientras está asentado en el Dock UP-A1, asegúrese de que no esté ajustado demasiado alto antes de volver a conectarlo a los auriculares.
- La función de Auto Power On (Encendido automático) no funcionará si coloca el iPod en el Dock UP-A1 mientras éste está reproduciendo.
- Cuando la Zona 2 está activada, no es posible usar las funciones Auto Power On y Direct Change.
- No apague la alimentación mientras el iPod todavía está conectado a esta unidad por medio del dock UP-A1.
- Coloque su iPod en el dock UP-A1 después de que Receptor de AV se encienda.

■ Utilización del reloj despertador de su iPod

Puede usar la función del reloj despertador de su iPod para encender automáticamente el iPod y el Receptor de AV a una hora determinada. La fuente de entrada del Receptor de AV se establecerá automáticamente en el selector **PORT**.

Nota

- Para usar esta función, el iPod debe estar colocado en el Dock UP-A1 y Dock UP-A1 éste último debe estar conectado al Receptor de AV.
- Esta función únicamente opera en modo Standard (→ 54).
- Cuando use esta función, asegúrese de ajustar el mando de volumen del Receptor de AV a un nivel adecuado.
- Cuando la Zona 2 está activada, no es posible usar esta función.
- No podrá usar esta función para efectos de sonido en su iPod.

■ Carga de la batería del iPod

El Dock UP-A1 carga la batería del iPod mientras el iPod está colocado en el Dock UP-A1 y permanece conectado a las tomas **UNIVERSAL PORT** en el Receptor de AV. Mientras el iPod permanezca acoplado en el Dock UP-A1, la batería se cargará cuando el Receptor de AV esté ajustado a "On" o "Standby".

Nota

- Cuando está conectado el Dock UP-A1 para acoplar un iPod, el consumo de electricidad durante el modo Standby aumenta levemente.

■ Mensajes de estado

• PORT Reading

El Receptor de AV está comprobando la conexión con el dock.

• PORT Not Support

El Receptor de AV no sustenta el dock conectado.

• PORT UP-A1

El Dock UP-A1 está conectado.

Nota

- El Receptor de AV muestra el mensaje "**UP-A1**" durante varios segundos tras reconocer el UP-A1.
- Cuando no aparezca el mensaje de estado en la pantalla del Receptor de AV, verifique la conexión con su iPod.

Dock RI

Con el Dock RI Dock, usted puede fácilmente reproducir la música almacenada en su iPod de Apple a través del Receptor de AV y disfrutar de un gran sonido, y ver presentaciones de diapositivas de iPod y vídeos en su televisor. Adicionalmente, la exhibición en pantalla (OSD) le permite ver, navegar y seleccionar los contenidos de su iPod en su televisor, y con el mando a distancia proporcionado, usted puede controlar su iPod desde la comodidad de su sofá. Incluso, podrá usar el mando a distancia del Receptor de AV para operar su iPod.

Nota

- Introduzca el código de mando a distancia adecuado antes de utilizar el mando a distancia del Receptor de AV por primera vez (consulte la → 56).
- Conecte el RI Dock al Receptor de AV con un cable **RI** (→ 51).
- Ajuste el conmutador RI MODE del RI Dock a “**HDD**” o “**HDD/DOCK**”.
- Ajuste la pantalla de entrada del Receptor de AV a “**DOCK**” (→ 22).

■ Función del sistema

Sistema activado

Cuando active el Receptor de AV, el RI Dock y el iPod se activan automáticamente. Adicionalmente, cuando el RI Dock y el iPod están activados, el Receptor de AV se puede activar pulsando **ON/STANDBY**.

Auto Encendido activado

Si pulsa el ► del mando a distancia mientras el Receptor de AV está en Standby, el Receptor de AV se activará automáticamente, seleccione su iPod como la fuente de entrada y su iPod iniciará la reproducción.

Direct Change (Cambio directo)

Si inicia la reproducción del iPod mientras está escuchando otra fuente de entrada, el Receptor de AV conmutará automáticamente a la entrada a la cual están conectados el RI Dock.

Utilización del mando a distancia del Receptor de AV

Puede usar el mando a distancia del Receptor de AV para controlar las funciones básicas del iPod.

Utilización del reloj despertador de su iPod

Si usa la función de Alarma en el iPod para iniciar la reproducción, el Receptor de AV se activará a la hora especificada y seleccionará automáticamente al iPod como la fuente de entrada.

Nota

- Las operaciones interconectadas no funcionan con reproducción de vídeo o cuando la alarma está configurada para reproducir un sonido.
- Si usa su iPod con cualquier otro accesorio, la detección de reproducción para iPod podría no funcionar.
- Esta función únicamente opera en modo Standard (→ 54).

■ Observaciones sobre el funcionamiento

- Use el mando de volumen de Receptor de AV para ajustar el volumen de reproducción.
- Mientras el iPod permanezca en o Dock RI, su mando de volumen no tendrá ningún efecto. Si ajusta el mando del volumen del iPod mientras está asentado en el Dock UP-A1, asegúrese de que no esté ajustado demasiado alto antes de volver a conectarlo a los auriculares.

Nota

- En los iPod de 5ta. generación y los iPod nano, la rueda táctil se deshabilita durante la reproducción.

Control del iPod

Al pulsar el **REMOTE MODE** que ha sido programado con el código de mando a distancia para el dock, podrá controlar el iPod en el dock.

Vea “Introducción de códigos de mando a distancia” para obtener una información detallada sobre la introducción de un código de mando a distancia (→ 56).

Consulte el manual de instrucciones del dock para obtener más información.

■ Dock UP-A1

PORT está preprogramado con el código de mando a distancia para controlar un dock con conector de puerto universal.

Podrá controlar el iPod cuando se haya seleccionado “**PORT**” como la fuente de entrada.

Sin el Control RI

Deberá introducir primero un código de mando a distancia **82990** (→ 56).

■ Dock RI

- Ajuste el conmutador RI MODE del RI Dock a “**HDD**” o “**HDD/DOCK**”.
- **ON/STANDBY** podría no funcionar con un código de mando a distancia (sin **RI**). En este caso, realice una conexión **RI** e introduzca el código de mando a distancia **81993** (con **RI**).

Sin el Control RI

En este caso, establezca una conexión **RI** e ingrese un código de mando a distancia **81993** (con **RI**).

- Ajuste la pantalla de entrada del Receptor de AV a “**DOCK**” (→ 22).

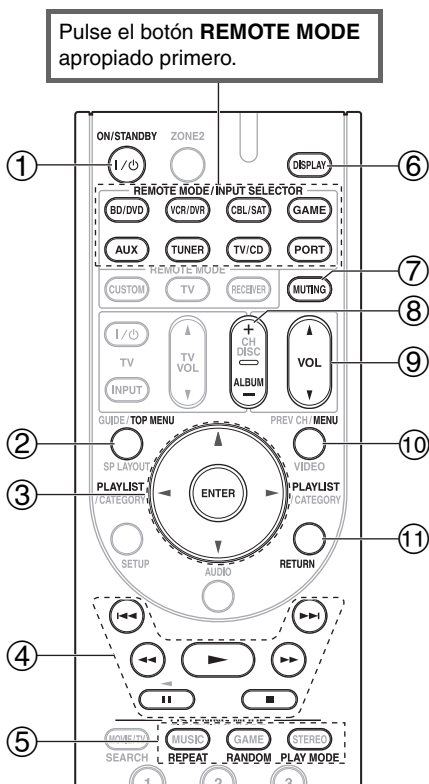

✓: Botones disponibles

| | | Dock Onkyo | Dock UP-A1 | Dock RI |
|----------------|----------------------------|-----------------|-----------------|-----------------|
| Botones | | | | |
| ① | ON/STANDBY I/⏻ | | | ✓ ^{*1} |
| ② | TOP MENU | | | ✓ ^{*5} |
| ③ | ▲/▼/◀/▶/ENTER | ✓ | ✓ | |
| | PLAYLIST ◀/▶ | ✓ ^{*3} | ✓ | |
| ④ | ▶, , ■, ◀◀, ▶▶, ◀◀◀, ▶▶▶ | ✓ | ✓ | |
| ⑤ | REPEAT | ✓ | ✓ | |
| | RANDOM | ✓ | ✓ | |
| | PLAY MODE | ✓ ^{*4} | ✓ ^{*4} | |
| ⑥ | DISPLAY ^{*6} | ✓ ^{*2} | ✓ | |
| ⑦ | MUTING | ✓ | ✓ | |
| ⑧ | ALBUM +/- | ✓ | ✓ | |
| ⑨ | VOL ▲/▼ | ✓ | ✓ | |
| ⑩ | MENU | | | ✓ |
| ⑪ | RETURN | ✓ | | |

• Con algunos modelos, generaciones de iPod y Docks RI, algunos botones podrían no funcionar como cabría esperar.

• Para obtener mayor información acerca del uso del iPod, consulte el manual de instrucciones de Dock RI.

^{*1} Este botón no encenderá ni apagará el Dock Onkyo DS-A2 o el DS-A2X RI. Su iPod podría no responder la primera vez que pulse este botón, en cuyo caso deberá pulsarlo de nuevo.

Esto se debe a que el mando a distancia transmite los comandos On (Encendido) y Standby (En espera) alternativamente, de manera que si su iPod ya está encendido, permanecerá encendido cuando el mando a distancia transmita un comando On (Encendido).

De forma similar, si su iPod ya está apagado, permanecerá apagado cuando el mando a distancia transmita un comando Off (Apagado).

^{*2} Pulse **DISPLAY** para cambiar los siguientes modos:

Modo Estándar

No se visualiza nada en el televisor y usted navega y selecciona contenidos a través de la pantalla del iPod.

Sólo este modo puede reproducir vídeo.

Modo Ampliado (Música)

Las listas de reproducción (artistas, álbumes, canciones, etc.) se visualizan en el televisor y usted puede navegar y seleccionar música o vídeo mientras ve la televisión.

Modo Ampliado (Vídeo)

Las listas de reproducción (películas, álbumes, vídeos de música, programas de TV, artistas, podcasts de vídeo, o elementos alquilerados) se visualizan en el televisor y usted puede navegar y seleccionar su vídeo mientras mira televisión.

^{*3} En modo ampliado, (ver ^{*2}), se utiliza **PLAYLIST** como botón de salto de página.

Con los modos de página, usted puede ubicar rápidamente sus canciones favoritas incluso cuando sus listas de canciones, listas de artistas, etc. son muy largas.

^{*4} **Modo reanudar**

Con la función Reanudar, es posible reanudar la reproducción de la canción que estaba tocando cuando retiró el iPod del Dock RI o se seleccionó el modo Standard.

^{*5} **TOP MENU** funciona como un botón Mode (Modo) cuando se utiliza con un Dock RI DS-A2.

^{*6} **DISPLAY** activa la retroiluminación durante 30 segundos.

Nota

• En el modo Ampliado (ver ^{*2}), la reproducción continúa incluso si el Receptor de AV se apaga.

• En el modo Ampliado (ver ^{*2}) no podrá accionar el iPod directamente.

• En el modo Ampliado (ver ^{*2}), podría tardarse un poco en adquirir los contenidos.

• En el modo Ampliado (consulte ^{*2}), los contenidos de vídeo no pueden visualizarse en el televisor.

Cómo controlar otros componentes

Podrá utilizar el mando a distancia del Receptor de AV (RC-764M) para controlar otros componentes de AV, incluyendo los de otros fabricantes. En esta sección se explica cómo introducir el código de mando a distancia (con al ajuste predeterminado subrayado) para un componente que desee controlar: DVD, TV, CD, etc.

Códigos de mando a distancia preprogramados

Los siguientes botones de **REMOTE MODE** están preprogramados con códigos de mando a distancia para controlar los componentes que se presentan en la lista. No necesitará introducir ningún código de mando a distancia para controlar estos componentes.

Para obtener una información detallada sobre el control de estos componentes, consulte las páginas indicadas.

BD/DVD Reproductor de discos Blu-ray de Onkyo (→ 57)

TV/CD Reproductor de CD Onkyo (→ 57)

PORT Opción de puerto universal de Onkyo (→ 53)

Localización del código de mando a distancia

Podrá buscar el código de mando a distancia apropiado en el menú de configuración en pantalla.

Nota

- Este ajuste podrá llevarse a cabo utilizando únicamente el Menú de configuración en pantalla.

Menú principal Remote Controller Setup

1 Pulse RECEIVER seguido de SETUP.

Aparecerá en la pantalla el menú principal.

2 Utilice ▲/▼ para seleccionar “Remote Controller Setup”, y luego pulse ENTER.

Aparecerá el menú “Remote Controller Setup”.

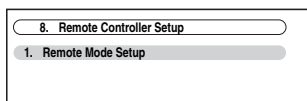

3 Pulse ENTER.

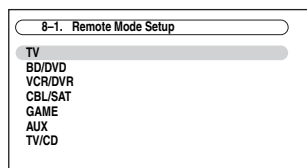

4 Utilice ▲/▼ para seleccionar el modo remoto, y luego pulse ENTER.

Aparecerá el menú de selección de categoría.

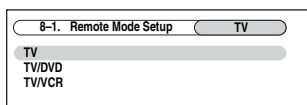

5 Utilice ▲/▼ para seleccionar la categoría, y luego pulse ENTER.

Aparecerá el panel de introducción de nombre de marca.

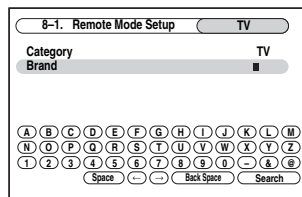

6 Utilice ▲/▼/◀/▶ para seleccionar un carácter, y luego pulse ENTER.

Repita este paso desde el primer hasta el tercer carácter del nombre de marca.

Cuando haya introducido el tercer carácter, seleccione “Search” y pulse ENTER.

Tras la búsqueda, aparecerá una lista de nombres de marcas.

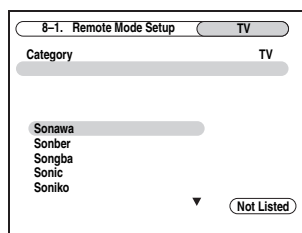

Si no encuentra el nombre de marca:

Utilice ▶ para seleccionar “Not Listed”, y luego pulse ENTER.

Aparecerá el panel de introducción de nombre de marca.

7 Utilice ▲/▼ para seleccionar la marca, y luego pulse ENTER.

Tras la búsqueda, aparecerá un código de mando a distancia y el procedimiento de introducción. Pruébela.

Código del mando a distancia
(Número de resultados de búsqueda)

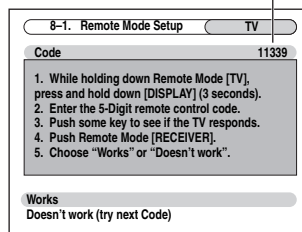

8 Si puede controlar componentes, utilice ▲/▼ para seleccionar “Works”, y luego pulse ENTER.

Aparecerá el menú “Remote Mode Setup”.

Si no puede controlar componentes, utilice ▲/▼ para seleccionar “Doesn't work (try next code)”, y luego pulse ENTER.

Aparecerá el código siguiente.

Introducción de códigos de mando a distancia

Necesitará introducir un código para cada componente que desee controlar.

1 Busque el código de mando a distancia apropiado en la lista de Códigos de mando a distancia suministrada por separado.

Los códigos están organizados por categorías (por ej., reproductor de DVD, televisor, etc.).

2 Manteniendo pulsado el botón REMOTE MODE para el cual desea introducir un código, pulse y mantenga presionado el botón DISPLAY (aproximadamente 3 segundos).

Se enciende el indicador remoto.

Nota

- No podrán introducirse códigos de mando a distancia para los botones **RECEIVER** y **ZONE 2**.
- Únicamente podrán introducirse códigos de mando a distancia de televisor para el botón **TV**.
- A excepción de **RECEIVER**, **TV** y **ZONE 2**, los códigos de los mandos a distancia de cualquier categoría se pueden ingresar como **REMOTE MODE**. No obstante, estos botones también pueden funcionar como botones de selector de entrada (→ 20); por lo tanto, seleccione un **REMOTE MODE** que corresponda con la entrada a la cual está conectada el componente. Por ejemplo, si conecta un reproductor de CD a la entrada de CD, seleccione **TV/CD** cuando introduzca su código de mando a distancia.

3 Antes de que transcurran 30 segundos, utilice los botones numéricos para introducir el código de mando a distancia de 5 dígitos.

El indicador del mando a distancia parpadeará dos veces.

Si el código de mando a distancia no se introduce correctamente, el indicador Remote parpadeará una vez lentamente.

Nota

- Los códigos de mando a distancia proporcionados son correctos al momento de la impresión, pero están sujetos a cambios.

Códigos de mando a distancia para componentes Onkyo conectados a través de RI

Los componentes Onkyo que esté conectados a través de **RI** se controlarán apuntando el mando a distancia al Receptor de AV, y no al componente. Esto le permitirá controlar componentes que no estén a la vista, por ejemplo en una estantería.

1 Asegúrese de que cada componente Onkyo se conecta con un cable RI y un cable de audio análogo (RCA).

Vea "Conexión de componentes RI de Onkyo" para obtener mayor información (→ 17).

2 Introduzca el código del mando a distancia apropiado para REMOTE MODE.

• BD/DVD

▶ 31612:

Reproductor de DVD Onkyo con **RI**

• TV/CD

▶ 71327:

Reproductor de CD Onkyo con **RI**

▶ 42157:

Reproductor de casetes Onkyo con **RI**

• PORT

▶ 81993:

Dock de Onkyo

Vea la página anterior para obtener información sobre cómo introducir los códigos de mando a distancia.

Nota

- Cuando se use un reproductor/grabador de casetes conectado a través de **RI**, pulse y mantenga pulsado **TV/CD** para cambiar a TAPE (cinta).

3 Pulse el botón REMOTE MODE, apunte con el mando a distancia al Receptor de AV y utilice el componente.

Si desea controlar un componente Onkyo apuntando con el mando a distancia directamente al mismo o si quiere controlar un componente Onkyo que no esté conectado a través de **RI**, emplee los siguientes códigos de mando a distancia:

• BD/DVD

▶ 30627:

Reproductor de DVD Onkyo sin **RI**

• TV/CD

▶ 71817:

Reproductor de CD Onkyo sin **RI**

▶ 11807:

Televisor Onkyo

Si desea controlar un componente Onkyo apuntando el mando a distancia directamente hacia él, utilice los siguientes códigos de mando a distancia:

▶ 32900:

Reproductor de discos Blu-ray de Onkyo

▶ 32901:

Reproductor de HD-DVD de Onkyo

▶ 70868:

Grabador MD de Onkyo

▶ 71323:

Grabador de CD de Onkyo

▶ 82990:

Dock de Onkyo

Nota

- Si conecta un reproductor de casetes a la toma **TV/CD IN**, o si conecta un RI Dock a las tomas **TV/CD IN** o **VCR/DVR IN** o **GAME IN**, para que **RI** funciones correctamente, deberá configurar la pantalla como corresponda (→ 22).

Reajuste de los botones de REMOTE MODE

Puede restablecer un botón **REMOTE MODE** a su código de mando a distancia predeterminado.

1 Mientras mantiene presionado **REMOTE MODE** que desea reajustar, pulse y mantenga presionado **AUDIO** hasta que se ilumine el mando a distancia (aproximadamente 3 segundos).

2 Antes de que transcurran 30 segundos, pulse de nuevo el botón **REMOTE MODE**.
El indicador Remote parpadeará dos veces, indicando que se ha restablecido el botón.
Cada uno de los botones **REMOTE MODE** está preprogramado con un código de mando a distancia. Cuando se restablezca un botón, se restaurará su código preprogramado.

Cómo restablecer el mando a distancia

Podrá restablecer el mando a distancia a sus valores predeterminados.

1 Mientras mantiene presionado **RECEIVER**, pulse y mantenga presionado **AUDIO** hasta que se ilumine el mando a distancia (aproximadamente 3 segundos).

2 Antes de que transcurran 30 segundos, pulse de nuevo el botón **RECEIVER**.
El indicador Remote parpadeará dos veces, indicando que se ha restablecido el mando a distancia.

Cómo controlar otros componentes

Pulsando **REMOTE MODE** que ha sido programado con el código de mando a distancia para su componente, puede controlar su componente como se indica a continuación. Para obtener detalles sobre la introducción de un código de mando a distancia para otros componentes, consulte "Introducción de códigos de mando a distancia" (→ 56).

Cómo controlar un televisor

TV está preprogramado con el código de mando a distancia para controlar un televisor que sustenta el **RIHD**^{*1} (sólo para algunos modelos). El televisor deberá poder recibir comandos de mando a distancia a través de **RIHD** y conectarse al Receptor de AV mediante **HDMI**. Si el control de su televisor a través de **RIHD** no funciona correctamente, programe el código de mando a distancia en el botón **TV** y utilice el modo remoto del televisor para controlarlo.

Cómo controlar un reproductor de discos Blu-ray/DVD, un reproductor de HD DVD o un grabador de DVD

BD/DVD está preprogramado con el código de mando a distancia para controlar un componente que sustenta el **RIHD**^{*1} (sólo para algunos modelos). El componente deberá poder recibir comandos de mando a distancia a través de **RIHD** y conectarse al Receptor de AV mediante **HDMI**.

^{*1} La **RIHD** sustentada por el Receptor de AV es la función de control del sistema CEC del estándar **HDMI**.

Pulse el botón **REMOTE MODE** apropiado primero.

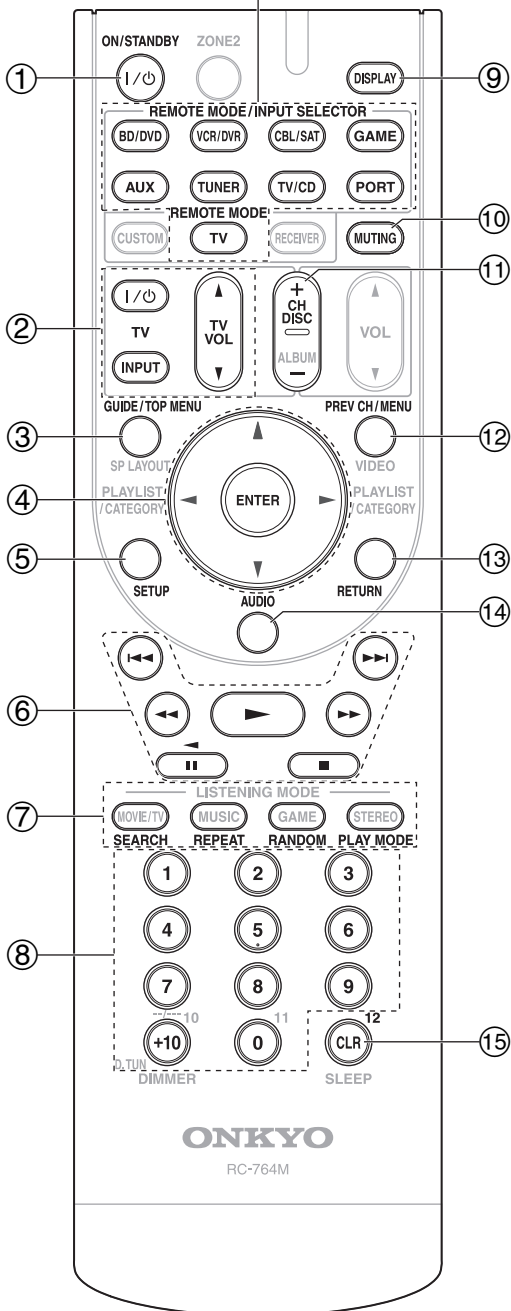

✓: Botones disponibles

| Componentes | Botones | | | | | | | | | |
|-------------|---------------------------|--|-------------------------------|-----------------------|---------|----------------------|-------------------|----------------------------------|----------------|----------------------------------|
| | TV | Reproductor de DVD/ Grabador de DVD | Reproductor de discos Blu-ray | Reproductor de HD DVD | VCR/PVR | Receptor de Satélite | Receptor de cable | Reproductor de CD/Grabador de CD | Grabador de MD | Reproductor/grabador de cassetes |
| 1 | ON/STANDBY I/⏻ | ✓ | ✓ | ✓ | ✓ | ✓ | ✓ | ✓ | ✓ | ✓ |
| 2 | I/⏻, INPUT, TV VOL ▲/▼ | ✓ | | | | | | | | |
| 3 | GUIDE | ✓ | | | ✓ | ✓ | | | | |
| 4 | TOP MENU | | ✓ | | | | | | | |
| 4 | ▲/▼/◀/▶ ENTER | ✓ | ✓ | | ✓ | ✓ | ✓ | ✓ | | |
| 5 | SETUP | ✓ | ✓ | | ✓ | ✓ | ✓ | ✓ | | |
| 6 | ▶, , ■, ◀◀, ▶▶, ◀◀, ▶▶ | ✓*1 | ✓ | | ✓ | ✓ | ✓ | ✓ | ✓*3 | |
| 7 | SEARCH | ✓*1*2 | ✓*1 | ✓*2 | | ✓*2 | ✓ | ✓ | | |
| | REPEAT | ✓*1*2 | ✓ | ✓*2 | | ✓*2 | ✓ | ✓ | | |
| | RANDOM | ✓*1*2 | ✓*1 | ✓*2 | | ✓*2 | ✓ | ✓ | | |
| | PLAY MODE | ✓*1*2 | ✓*1 | ✓*2 | | ✓*2 | ✓ | ✓ | | |
| 8 | Número: 1 a 9, 0 | ✓ | ✓ | | | ✓ | ✓ | ✓ | | |
| | Número: +10 | ✓*1 | ✓*1 | | | | ✓ | ✓ | | |
| 9 | DISPLAY | ✓ | ✓ | | | ✓ | ✓ | ✓ | | |
| 10 | MUTING | ✓ | ✓ | | | ✓ | ✓ | ✓ | ✓ | |
| 11 | CH +/- | ✓ | ✓ | | | ✓ | ✓ | | | ✓ |
| | DISC +/- | | ✓ | | | | | ✓ | | |
| 12 | PREV CH | ✓ | | | | ✓ | ✓ | | | |
| | MENU | | ✓ | | | | | | | |
| 13 | RETURN | ✓ | ✓ | | | ✓ | ✓ | | | |
| 14 | AUDIO | ✓*1 | ✓*1 | | | | ✓ | | | |
| 15 | CLR | ✓ | ✓ | | | ✓ | ✓ | ✓ | | |

*1 La función **RHD** no está sustentada. La función **RHD** sustentada por el Receptor de AV es la función de control del sistema CEC del estándar HDMI.

*2 Funcionan como botones de colores o botones A, B, C, D.

*3 **||** (Pausa) funciona como reproducción inversa.

Nota

• Consulte “Control del iPod” acerca de la operación del iPod (→ 53).

Nota

• Con algunos componentes, algunos botones podrían no funcionar según lo esperado e incluso algunos podrían no funcionar en absoluto.

Resolución de problemas

Si tiene algún problema al utilizar el Receptor de AV, busque una solución dentro de esta sección. Si no puede resolver el problema por sí mismo, póngase en contacto con su distribuidor de Onkyo.

Si no puede resolver el problema por sí mismo, pruebe a reinicializar el Receptor de AV antes de ponerse en contacto con su distribuidor de Onkyo.

Para restablecer el Receptor de AV a sus valores de fábrica por defecto, enciéndalo y, manteniendo presionado el botón VCR/DVR, pulse ON/STANDBY. Aparecerá "Clear" en la pantalla y el Receptor de AV pasará al modo Standby.



Tenga en cuenta que la reinicialización del Receptor de AV eliminará sus presintonías de radio y ajustes personalizados.

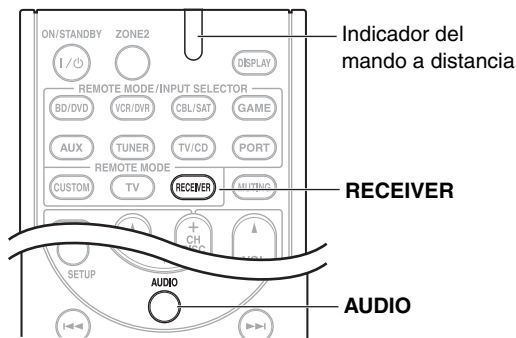

Para reinicializar el mando a distancia a sus valores de fábrica por defecto, manteniendo presionado el botón **RECEIVER**, pulse y mantenga presionado el botón **AUDIO** hasta que se encienda el indicador del mando a distancia (aproximadamente 3 segundos). Antes de que transcurran 30 segundos, pulse el botón **RECEIVER** nuevamente.

Los menús de configuración en pantalla aparecerán únicamente en un televisor que esté conectado a HDMI OUT. Si su televisor está conectado a MONITOR OUT V o a COMPONENT VIDEO OUT, utilice la pantalla del Receptor de AV para cambiar los ajustes.

Alimentación

■ El Receptor de AV no se enciende

Asegúrese de que el cable de alimentación esté enchufado correctamente a la toma de red. —

Desenchufe el cable de alimentación de la toma de red, espere cinco segundos o más y, a continuación, vuélvalo a enchufar. —

■ El indicador STANDBY parpadea de color rojo

Se ha activado el circuito de protección. Retire el cable de alimentación de la toma de pared inmediatamente. Desconecte todos los cables de los altavoces y las fuentes de entrada y deje el Receptor de AV con su cable de alimentación desconectado durante 1 hora. Una vez transcurrido este tiempo, vuelva a conectar el cable de alimentación y ponga el volumen al máximo. Si el Receptor de AV permanece encendido, ponga el volumen al mínimo, desconecte el cable de alimentación y vuelva a conectar los altavoces y las fuentes de entrada. Si el Receptor de AV permanece apagado al poner el volumen al máximo, desconecte el cable de alimentación y póngase en contacto con su distribuidor de Onkyo. —

Audio

■ No hay sonido o se oye muy bajo

Asegúrese de que la fuente de entrada digital haya sido seleccionada correctamente. **35**

Asegúrese de que todas las clavijas de conexión de audio están introducidas totalmente. **14**

Asegúrese de que todas las entradas y salidas de todos los componentes están conectadas correctamente. **15-17**

Asegúrese de que la polaridad de los cables de los altavoces es correcta y que los cables pelados están en contacto con la parte metálica de cada uno de los terminales de los altavoces. **11**

Asegúrese de que la fuente de entrada haya sido seleccionada correctamente. **20**

Asegúrese de que los cables de los altavoces no están en cortocircuito. **11**

Compruebe el volumen. El Receptor de AV está diseñado para uso en un entorno home theater. Dispone de un amplio rango de volumen, lo que permite un ajuste preciso. —

Si se visualiza el indicador **MUTING** en la pantalla, pulse el botón **MUTING** del controlador remoto para enmudecer el Receptor de AV. **21**

Mientras estén conectados unos auriculares a la toma **PHONES**, no saldrá sonido por los altavoces. **22**

Si no hay sonido de un reproductor de DVD conectado a una entrada HDMI IN, compruebe los ajustes de salida del reproductor de DVD y asegúrese de seleccionar un formato de audio sustentado. —

Verifique el ajuste de salida de audio digital en el dispositivo conectado. En algunas consolas para videojuegos, por ejemplo las que sustentan DVD, el valor predeterminado está desactivado. —

Con algunos discos de DVD-Video, necesitará seleccionar un formato de audio de salida desde un menú. —

Si su giradiscos utiliza un portaagujas de MC (Moving Coil, Bobina móvil), deberá conectar un amplificador de cabezal MC o un transformador de MC. —

Asegúrese de que ninguno de los cables de conexión está curvado, retorcido o dañado. —

No todos los modos de audición utilizan todos los altavoces. **29**

Especifique las distancias de los altavoces y ajuste los niveles individuales de los altavoces. **37**

Asegúrese de que el micrófono de configuración de los altavoces no siga conectado. —

El formato de la señal de entrada está establecido en PCM o DTS. Fíjelo en Auto. **47**

■ Únicamente los altavoces frontales producen sonido

Cuando esté seleccionado un modo de audición Stereo (Estéreo) o Mono, únicamente los altavoces frontales y el subwoofer producirán sonido. —

Compruebe la configuración de los altavoces. **36**

■ Únicamente el altavoz central produce sonido

Si utiliza el modo de audición Dolby Pro Logic IIx Movie, Dolby Pro Logic IIx Music o Dolby Pro Logic IIx Game con una fuente mono, tal como una emisora de radio de AM o un programa de TV mono, el sonido se concentrará en el altavoz central. —

Asegúrese de que los altavoces están configurados correctamente. **36**

■ Los altavoces surround no producen ningún sonido

Cuando esté seleccionado el modo de audición T-D (Theater-Dimensional), Stereo o Mono, los altavoces surround no producirán ningún sonido. —

Dependiendo de la fuente y del modo de audición actual, los altavoces surround podrían producir muy poco sonido. Pruebe seleccionando otro modo de audición. —

Asegúrese de que los altavoces están configurados correctamente. **36**

■ El altavoz central no produce ningún sonido

Cuando esté seleccionado el modo de audición Stereo (Estéreo) o Mono, el altavoz central no produce ningún sonido. —

Asegúrese de que los altavoces están configurados correctamente. **36**

■ Los altavoces frontales elevados, frontales WIDE y de surround traseros no producen ningún sonido

Dependiendo del modo de audición utilizado, los altavoces frontales elevados, frontales WIDE o de surround traseros podrían no producir ningún sonido. Seleccione otro modo de audición. **29**

Con algunas fuentes, los altavoces frontales elevados, frontales WIDE o de surround traseros podrían producir muy poco sonido. —

Asegúrese de que los altavoces están configurados correctamente. **36**

Mientras se utiliza la Zona 2 activada, la reproducción en la sala principal se reducirá a canales 5.1 y los altavoces frontales elevados o frontales WIDE o surround posteriores no producirán ningún sonido. **48**

■ El subwoofer no produce ningún sonido

Cuando se reproduzca material fuente que no contenga información en el canal de LFE, el subwoofer no producirá ningún sonido. —

Asegúrese de que los altavoces están configurados correctamente. **36**

■ No hay sonido con un formato de señal determinado

Verifique el ajuste de salida de audio digital en el dispositivo conectado. En algunas consolas para videojuegos, por ejemplo las que sustentan DVD, el valor predeterminado está desactivado. —

Con algunos discos de DVD-Video, necesitará seleccionar un formato de audio de salida desde un menú. —

Dependiendo de la señal de entrada, algunos modos de audición no podrán seleccionarse. **29-32**

■ No se puede obtener reproducción 6.1/7.1

Si no hay altavoces surround posteriores, frontales WIDE o frontales elevados conectados, o si se están utilizando los altavoces de la Zona 2, la reproducción 6.1/7.1 no será posible. —

No siempre podrá seleccionar todos los modos de audición, dependiendo del número de altavoces que estén conectados. **29-32**

■ El volumen del altavoz no podrá ajustarse como se desee (el volumen no puede fijarse en 79)

Compruebe si se ha establecido un volumen máximo. **43**

Si el nivel de volumen de cada altavoz individual se ha ajustado a valores positivos altos, entonces el volumen maestro máximo posible podría reducirse. Tenga en cuenta que los niveles de volumen de los altavoces individuales se establecen automáticamente tras la ejecución de la función de corrección de sala y configuración de altavoces de Audyssey 2EQ®. **22, 37**

■ Se oye ruido

No ate los cables de audio junto con cables de alimentación, cables de altavoces, etc. ya que el rendimiento de audio podría degradarse. —

El cable de audio podría captar interferencias. Pruebe reposicionando los cables. —

■ La función Late Night no funciona

Asegúrese de que el material fuente es Dolby Digital, Dolby Digital Plus y Dolby TrueHD. **46**

■ Acerca de las señales DTS

Cuando el material del programa de DTS finalice y el flujo de bits DTS se detenga, el Receptor de AV permanecerá en el modo de audición DTS y el indicador DTS permanecerá iluminado. Esto es para evitar ruido cuando se utilicen las funciones de pausa, avance rápido o retroceso rápido en el reproductor. Si cambia el reproductor de DTS a PCM porque el Receptor de AV no cambia de formatos inmediatamente, podría no oír ningún sonido, en cuyo caso deberá detener el reproductor durante aproximadamente tres segundos y, a continuación, reanudar la reproducción. —

Con algunos reproductores de CD y LD, no podrá reproducir materiales de DTS correctamente, aunque su reproductor esté conectado a una entrada digital del Receptor de AV. Esto se debe normalmente a que el flujo de bits de DTS ha sido procesado (por ej., se ha cambiado el nivel de salida, la frecuencia de muestreo o la respuesta de frecuencia) y el Receptor de AV no lo reconoce como una señal de DTS auténtica. En dichos casos, podría oírse ruido. —

Cuando reproduzca material de programas de DTS, el uso de las funciones de pausa, avance rápido o retroceso rápido en el reproductor podrían producir un ruido acústico breve. Esto no indica un funcionamiento incorrecto. —

■ No se oye el principio del audio recibido a través de una entrada HDMI IN

La identificación del formato de una señal de HDMI es más lenta que para otras señales de audio digital, por lo que la salida de audio podría no comenzar inmediatamente. —

■ **No hay imagen**

- Asegúrese de que todas las clavijas de conexión de vídeo hayan sido introducidas totalmente. **14**
- Asegúrese de que cada componente de vídeo esté conectado correctamente. **15, 16, 51**
- Si su televisor está conectado a la salida **HDMI OUT**, seleccione “- - - -” en “**HDMI Setup**” para ver fuentes de vídeo compuesto y de vídeo de componentes. **34**
- Si la fuente de vídeo está conectada a una entrada para vídeo de componentes, deberá asignar dicha entrada a un selector de entrada y conectar el televisor a **HDMI OUT** o **COMPONENT VIDEO MONITOR OUT**. **16, 34**
- Si la fuente de vídeo está conectada a una entrada de vídeo compuesto, deberá conectar el televisor a la salida **HDMI OUT** o de vídeo compuesto correspondiente. **16**
- Si la fuente de vídeo está conectada a una entrada HDMI, deberá asignar dicha entrada a un selector de entrada y conectar el televisor a la salida **HDMI OUT**. **15, 34**
- Asegúrese de seleccionar en el televisor la entrada de vídeo a la que está conectado el Receptor de AV. —

■ **No hay imagen de una fuente conectada a una entrada HDMI IN**

- No se garantiza el funcionamiento fiable con un adaptador de HDMI a DVI. Además, las señales de vídeo de un ordenador no están garantizadas. **65**
- Si la resolución está establecida en un valor de resolución que no está admitido por el televisor, no se emite vídeo a través de la salida HDMI. **34**
- Si aparece el mensaje “Resolution error” (Error de resolución) en la pantalla del Receptor de AV, esto indica que su televisor no admite la resolución de vídeo seleccionada y que debe seleccionar otra resolución en su reproductor de DVD. —

■ **No aparecen los menús en pantalla**

- Asegúrese de seleccionar en el televisor la entrada de vídeo a la que está conectado el Receptor de AV. —
- Cuando el Receptor de AV no conecte el televisor con HDMI, los menús en pantalla no se visualizarán. —

■ **No aparece la visualización en pantalla**

- Dependiendo de la señal de entrada, la visualización en pantalla podría no aparecer cuando se envíe la señal de entrada **HDMI IN** a un dispositivo conectado a **HDMI OUT**. **43**

Sintonizador

■ **La recepción produce ruido, la recepción estéreo de FM es ruidosa o no aparece el indicador FM STEREO**

- Reubique la antena. —
- Aleje el Receptor de AV de su televisor u ordenador. —
- Escuche la emisora en mono. **25**
- Cuando se escuche una emisora de AM, el uso del mando a distancia podría causar ruido. —
- Los vehículos y los aviones pueden causar interferencias. —
- Las paredes de hormigón debilitan las señales de radio. —
- Si no consigue mejorar la recepción, instale una antena de exteriores. —

■ **El mando a distancia no funciona**

- Antes de usar esta unidad, asegúrese de pulsar **RECEIVER**. —
- Asegúrese de que las baterías están instaladas con la polaridad correcta. **4**
- Instale baterías nuevas. No mezcle diferentes tipos de baterías ni baterías nuevas y gastadas. **4**
- Asegúrese de que el mando a distancia no esté demasiado lejos del Receptor de AV y de que no existan obstáculos entre el mando a distancia y el sensor del mando a distancia del Receptor de AV. **4**
- Asegúrese de que el Receptor de AV no está expuesto a la luz solar directa o a lámparas fluorescentes de tipo inversor. Reubíquelo si fuera necesario. —
- Si el Receptor de AV está instalado en un estante o armario con puertas de cristales coloreados, el mando a distancia podría no funcionar de un modo fiable cuando las puertas estén cerradas. —
- Asegúrese de que ha seleccionado el modo de mando a distancia correcto. **9, 57**
- Cuando utilice el mando a distancia para controlar componentes de AV de otros fabricantes, algunos botones podrían no funcionar según lo esperado. —
- Asegúrese de haber introducido el código de mando a distancia correcto. **56**
- Asegúrese de establecer la misma ID tanto en el Receptor de AV como en el mando a distancia. **44**

■ **No se pueden controlar otros componentes**

- Si se trata de un componente de Onkyo, asegúrese de que el cable **RI** y el cable de audio análogo estén conectados correctamente. La conexión con únicamente un cable **RI** no funcionará. **17**
- Asegúrese de que ha seleccionado el modo de mando a distancia correcto. **9, 57**
- Si ha conectado un reproductor de casetes a la toma **TV/CD IN**, o si conecta un RI Dock al **TV/CD IN** o **GAME IN** o a las tomas **VCR/DVR IN**, para que el mando a distancia funcione correctamente, deberá configurar la pantalla. **22**
- Si no consigue utilizarlo, deberá introducir el código de mando a distancia apropiado. **55**
- Para controlar un componente de otro fabricante, apunte el mando a distancia hacia dicho componente. **56**
- Para controlar un componente de Onkyo conectado a través de **RI**, apunte con el mando a distancia al Receptor de AV. Asegúrese de introducir en primer lugar el código de mando a distancia apropiado. **56**
- Para controlar un componente de Onkyo que no está conectado a través de **RI** apunte el mando a distancia al componente. Asegúrese de introducir en primer lugar el código de mando a distancia apropiado. **56**
- El código de mando a distancia introducido podría no ser correcto. Si aparece más de un código en la lista, pruebe con cada uno de ellos. —

Dock UP-A1 para iPod

No hay sonido

Asegúrese de que el iPod efectivamente está reproduciendo. —

Asegúrese de que el iPod esté insertado correctamente en el dock. —

Asegúrese de que el Dock UP-A1 esté conectado a la toma **UNIVERSAL PORT** en el Receptor de AV. —

Asegúrese de que el Receptor de AV está encendido, está seleccionada la fuente de entrada correcta y está subido el volumen. —

Asegúrese de que todas las clavijas están introducidas a fondo. —

Intente restablecer el iPod. —

No hay vídeo

Asegúrese de que el ajuste TV OUT de su iPod está establecido en On (Activado). —

Asegúrese de que está seleccionada la entrada correcta en el televisor o en el Receptor de AV. —

Algunas versiones del iPod no emiten vídeo. —

El mando a distancia del Receptor de AV no controla el iPod

Asegúrese de que el iPod está insertado correctamente en el dock. Si el iPod está dentro de una funda, tal vez no se conecte bien en el dock. Retire siempre el iPod de la funda antes de insertarlo en el dock. —

El iPod no podrá utilizarse mientras se esté visualizando el logotipo de Apple. —

Asegúrese de que ha seleccionado el modo remoto correcto. —

Cuando use el mando a distancia del Receptor de AV apúntelo hacia su Receptor de AV. —

Cuando esté conectando el Dock UP-A1 al sintonizador de radio UP-HT1 con el modo AUTO seleccionado por el conmutador del selector de modos del sintonizador, podrá alternar la fuente de entrada entre el Dock UP-A1 y el sintonizador, pulsando **PORT** repetidamente en el panel frontal. —

Si aún no puede controlar el iPod, inicie la reproducción pulsando el botón Play del iPod. Entonces debería ser posible realizar el uso remoto. —

Intente restablecer el iPod. —

Según el modelo de iPod, algunos botones podrían no funcionar como cabría esperar. —

El Receptor de AV selecciona el iPod como fuente de entrada de forma inesperada

Ponga siempre en pausa la reproducción en el iPod antes de seleccionar una fuente de entrada diferente. Si no se pausa la reproducción, la función Direct Change (Cambio directo) podría seleccionar su iPod como fuente de entrada por error durante la transición entre pistas. —

Grabación

No se puede grabar

Asegúrese de que está seleccionada la entrada correcta en el grabador. —

Para evitar bucles de señal y que Receptor de AV resulte dañado, las señales de entrada no se envían a salidas con el mismo nombre (**VCR/DVR IN** a **VCR/DVR OUT**). —

Zona 2

No hay sonido

En la Zona 2 sólo se podrán reproducir componentes conectados a entradas análogas. —

Los altavoces Zona 2 no producen ningún sonido

No puede usarse la Zona 2 activada si **“Speakers Type”** está establecido en **“Bi-Amp”**. 35

Para utilizar los altavoces Zona 2, deberá establecer el ajuste **“Front High/Front Wide/Zone2”** en **“Zone2”**. 49

Otros

El sonido cambia cuando conecto los auriculares

Cuando se conecten unos auriculares, el modo de audición se establecerá en Stereo (Estéreo), a menos que ya esté configurado en Stereo, Mono, o Direct (Directo). —

La distancia del altavoz no podrá ajustarse como se desee

En algunos casos, los valores corregidos adecuados para el uso del home theater pueden establecerse automáticamente. —

Cómo puedo cambiar el idioma de una fuente multiplex

Emplee el ajuste **“Multiplex”** del menú **“Audio Adjust”** para seleccionar **“Main”** o **“Sub”**. 37

Las funciones RI no funcionan

Para usar **RI**, deberá efectuar una conexión de **RI** y una conexión de audio análogo (RCA) entre el componente y el Receptor de AV, aunque estén conectados digitalmente. 17

Las funciones System On/Auto Power On y Direct Change no funcionan para componentes conectados a través de RI

Estas funciones no funcionan cuando está activada la Zona 2. 17

Cuando realiza la “Corrección de sala y configuración de los altavoces de Audyssey 2EQ”, la medición falla y muestra el mensaje “Ambient noise is too high.”

Esto puede deberse a cualquier funcionamiento incorrecto en la unidad del altavoz. Verifique si la unidad produce sonidos normales. —

■ Podrán realizarse los siguientes ajustes para las entradas de vídeo compuesto

Deberá utilizar los botones de la unidad para realizar estos ajustes.

1. Manteniendo pulsado el botón del selector de entrada para la fuente de entrada que desea establecer, pulse **SETUP**.
2. Use ◀/▶ para cambiar la configuración.
3. Pulse el botón selector de entrada para la fuente de entrada que desea establecer cuando haya terminado.

• Atenuación de vídeo

Este ajuste podrá realizarse para la entrada **BD/DVD**, **VCR/DVR**, **CBL/SAT**, **GAME** o **AUX**.

Si tiene una consola para videojuegos conectada a una entrada de vídeo compuesto y la imagen no es muy nítida, podrá atenuar la ganancia.

Vídeo ATT:OFF: (valor predeterminado).

Vídeo ATT:ON: La ganancia se reduce en 2 dB.

El Receptor de AV contiene un microordenador para el procesamiento de señales y las funciones de control. En situaciones muy raras, las interferencias fuertes, el ruido de una fuente externa o la electricidad estática podrían causar el bloqueo del mismo. En el improbable caso de que esto se produzca, desenchufe el cable de alimentación de la toma de pared, espere cinco segundos como mínimo y, a continuación, vuélvalo a enchufar.

Onkyo no se hace responsable de los daños causados por malas grabaciones debidas a un funcionamiento anómalo de la unidad (por ejemplo, no cubre los gastos de alquiler de CD). Antes de grabar datos importantes, asegúrese de que el material se grabará correctamente.

Antes de desconectar el cable de alimentación de la toma de red, establezca el Receptor de AV en Standby.

Nota importante con relación a la reproducción de vídeo

El Receptor de AV puede convertir fuentes de vídeo de componentes y de vídeo compuesto para la visualización en un televisor conectado a la salida **HDMI OUT**. No obstante, si la calidad de imagen de la fuente es mala, la conversión podría empeorarla o hacer que desaparezca totalmente.

En este caso, pruebe lo siguiente:

1 Si la fuente de vídeo está conectada a una entrada de vídeo de componentes, conecte el televisor a la salida **COMPONENT VIDEO OUT**.

Si la fuente de vídeo está conectada a una entrada de vídeo compuesto, conecte el televisor a la salida **MONITOR OUT V**.

2 En el menú principal, seleccione “1. Input/Output Assign” y, a continuación, seleccione “2. HDMI Input”.

Elija el selector de entrada correspondiente y asígnelo a “- - - -” (→ 34).

3 En el menú principal, seleccione “1. Input/Output Assign” y, a continuación, seleccione “3. Component Video Input” (→ 35).

Si la fuente de vídeo está conectada a la entrada **COMPONENT VIDEO IN 1**, elija el selector de entrada correspondiente y asígnelo a “IN1”.

Si la fuente de vídeo está conectada a la entrada **COMPONENT VIDEO IN 2**, elija el selector de entrada correspondiente y asígnelo a “IN2”.

Si la fuente de vídeo está conectada a la entrada de vídeo compuesto, elija el selector de entrada correspondiente y asígnelo a “- - - -”.

Especificaciones

Sección del amplificador

Potencia de salida nominal

Todos los canales: Potencia continua mínima de 100 vatios por canal, cargas de 8 ohmios, 2 canales activos de 20 Hz a 20 kHz, con una distorsión armónica total máxima del 0,08% (FTC)
Potencia continua mínima de 125 vatios por canal, cargas de 6 ohmios, 2 canales activos a 1 kHz, con una distorsión armónica total máxima del 0,1% (FTC)
Potencia continua mínima de 115 vatios por canal, cargas de 8 ohmios, 2 canales activos a 1 kHz, con una distorsión armónica total máxima del 0,7% (FTC)

Potencia dinámica
240 W (3 Ω, frontal)
210 W (4 Ω, frontal)
120 W (8 Ω, frontal)

THD ("total harmonic distortion", distorsión harmónica total)
0,08 % (potencia nominal)

Factor de atenuación
60 (frontal, 1 kHz, 8 Ω)

Sensibilidad de entrada e impedancia
200 mV/47 kΩ (LÍNEA)

Nivel de salida e impedancia
200 mV/2,2 kΩ (REC OUT)

Respuesta de frecuencia 5 Hz - 100 kHz/+1 dB, -3 dB (circunvalación DSP)

Características de control de tono
±10 dB, 50 Hz (GRAVES)
±10 dB, 20 kHz (ALTOS)

Relación señal/ruido 106 dB (LINE, IHF-A)

Impedancia de altavoces
6 Ω - 16 Ω

Sección de vídeo

Sensibilidad de entrada/nivel de salida e impedancia

1 V_{p-p}/75 Ω (Componentes Y)
0,7 V_{p-p}/75 Ω (Componentes P_B/C_B, P_R/C_R)
1 V_{p-p}/75 Ω (Compuesto)

Respuesta de frecuencia de vídeo de componentes
5 Hz - 100 MHz/+0 dB, -3 dB

Sección del sintonizador

Rango de frecuencia de sintonización de FM
87,5 MHz - 107,9 MHz

Rango de frecuencia de sintonización de AM
530 kHz - 1710 kHz

Canal preestablecido 40

Generales

Alimentación 120 V CA, 60 Hz

Consumo de energía 6,3 A

Consumo de energía Stand-by
0,2 W

Dimensiones (An × Al × Pr)
435 mm × 176 mm × 329 mm

Peso 11,5 kg

■ HDMI

Entrada IN 1, IN 2, IN 3, IN 4, IN 5, AUX INPUT

Salida OUT

Resolución de Vídeo 1080p

Formato de Audio Dolby TrueHD, DTS Master Audio, DVD-Audio, DSD

Sustentado 3D, Audio Return Channel, Deep Color, x.v.Color, LipSync, CEC

■ Entradas de vídeo

Componente IN 1, IN 2

Compuesto BD/DVD, VCR/DVR, CBL/SAT, GAME, AUX

■ Salidas de vídeo

Componente OUT

Compuesto MONITOR OUT, VCR/DVR OUT

■ Entradas de audio

Digital Ópticas: 2
Coaxiales: 2

Análogo BD/DVD, VCR/DVR, CBL/SAT, GAME, TV/CD, AUX

■ Salidas de audio

Análogo VCR/DVR, ZONE2 LINE OUT

Presalidas de subwoofer

2

Salidas de altavoces Principales (L, R, C, SL, SR, SBL, SBR, FHL, FHR) + ZONA2 / Frontal wide (L, R)

Auriculares 1 (6,3 ø)

■ Otros

MIC 1

Puerto universal 1

RI 1

Las especificaciones y características están sujetas a cambios sin previo aviso.

Acerca de HDMI

Diseñado para cubrir las exigencias crecientes de la TV digital, HDMI (High Definition Multimedia Interface, Interfaz multimedia de alta definición) es un nuevo estándar de interfaz digital para conectar televisores, proyectores, reproductores de discos Blu-ray/DVD, decodificadores de TV y otros componentes de vídeo. Hasta ahora, se necesitaban varios cables de vídeo y audio independientes para conectar componentes de AV. Con HDMI, un único cable puede transportar señales de control, de vídeo digital y hasta ocho canales de audio digital (PCM de 2 canales, audio digital multicanal y PCM multicanal).

El flujo de vídeo de HDMI (es decir, la señal de vídeo) es compatible con DVI (Digital Visual Interface)*¹, por lo que los televisores y las pantallas con una entrada de DVI pueden conectarse mediante el uso de un cable adaptador de HDMI a DVI. (esto podría no funcionar con algunos televisores y pantallas, teniendo como resultado la falta de imagen.)

El Receptor de AV utiliza HDCP (High-bandwidth Digital Content Protection, Protección de contenidos digitales de gran ancho de banda)*², por lo que únicamente los componentes compatibles con HDCP podrán mostrar la imagen.

La interfaz HDMI del Receptor de AV está basada en lo siguiente:

Audio Return Channel (Canal de retorno de audio), 3D, x.v.Color, Deep Color, Lip Sync, DTS-HD Master Audio, DTS-HD High Resolution Audio, Dolby TrueHD, Dolby Digital Plus, DSD y Multichannel PCM (PCM multicanal)

Formatos de audio sustentados

- PCM lineal de 2 canales (32–192 kHz, 16/20/24 bits)
- PCM lineal multicanal (hasta 7.1 canales, 32–192 kHz, 16/20/24 bits)
- Flujo de bits (DSD, Dolby Digital, Dolby Digital Plus, Dolby TrueHD, DTS, DTS-HD High Resolution Audio, DTS-HD Master Audio)

Su reproductor de discos Blu-ray/DVD también deberá admitir salida de HDMI de los formatos de audio anteriores.

Acerca de la protección de los derechos de copyright

El Receptor de AV admite HDCP (High-bandwidth Digital Content Protection)*², un sistema de protección frente a copia para señales de vídeo digital. Otros dispositivos conectados al Receptor de AV a través de HDMI deberán, asimismo, sustentar HDCP.

*¹ DVI (Digital Visual Interface, Interfaz visual digital): Estándar de interfaz de visualización digital creado por DDWG*³ en 1999.

*² HDCP (High-bandwidth Digital Content Protection, Protección de contenidos digitales de gran ancho de banda): Tecnología de encriptación de vídeo desarrollada por Intel para HDMI/DVI. Está diseñada para proteger contenidos de vídeo y requiere un dispositivo compatible con HDCP para visualizar vídeo encriptado.

*³ DDWG (Digital Display Working Group, Grupo de trabajo de visualización digital): Liderado por Intel, Compaq, Fujitsu, Hewlett Packard, IBM, NEC y Silicon Image, el objetivo de este grupo industrial abierto es hacer frente a las necesidades del sector para la especificación de conectividad digital para ordenadores y pantallas digitales de altas prestaciones.

Nota

- El flujo de vídeo de HDMI es compatible con DVI (Digital Visual Interface, Interfaz visual digital), por lo que los televisores y las pantallas con una entrada de DVI pueden conectarse mediante el uso de un cable adaptador de HDMI a DVI. (Obsérvese que las conexiones de DVI sólo transportan vídeo, por lo que deberá realizar una conexión independiente para el audio.) No obstante, no se garantiza el funcionamiento fiable con este tipo de adaptador. Además, no se sustentarán las señales de vídeo procedentes de un ordenador.
- La señal de audio de HDMI (frecuencia de muestreo, longitud de bits, etc.) podría verse limitada por el componente fuente conectado. Si la imagen es mala o no hay sonido de un componente conectado a través de HDMI, compruebe su configuración. Consulte el manual de instrucciones del componente conectado para obtener información detallada.

Uso de un televisor, reproductor o grabador compatible con RIHD

RIHD, que son las siglas de Remote Interactive over HDMI (Interactivo remoto sobre HDMI), es el nombre de la función de control del sistema incorporada en los componentes de Onkyo. El Receptor de AV puede utilizarse con CEC (Consumer Electronics Control, Control de equipos electrónicos de consumo), que permite el control del sistema a través de HDMI y forma parte del estándar HDMI. CEC proporciona interoperatividad entre diversos componentes, sin embargo, no se garantiza el funcionamiento con componentes que no sean compatibles con **RIHD**.

■ Sobre los componentes compatibles con RIHD

Los siguientes componentes son compatibles con **RIHD**. (A partir de Febrero 2010) Vea el sitio web de Onkyo para recibir la última información.

TV

- Televisor compatible con el Enlace Panasonic VIERA
- Televisor compatible con el enlace Toshiba REGZA-LINK
- Televisor Sharp (Vea el sitio web de Onkyo para recibir la última información sobre modelos compatibles.)

Reproductores/Grabadores

- Reproductores Onkyo e Integra compatibles con **RIHD**
- Reproductores y grabadores compatibles con el Enlace Panasonic VIERA (únicamente cuando se usan junto con un televisor compatible con el Enlace Panasonic VIERA)
- Reproductores y grabadores compatibles con el enlace Toshiba REGZA-LINK (únicamente cuando se usan junto con un televisor compatible con el enlace Toshiba REGZA-LINK)
- Reproductores y grabadores Sharp (únicamente cuando se usan junto con un televisor Sharp)

* Algunos modelos diferentes a los mencionados anteriormente podrían tener alguna interoperabilidad si son compatibles con CEC, el cual es parte del Estándar HDMI, pero no se puede garantizar su operación.

Nota

- No conecte el componente compatible con **RIHD** más allá del siguiente número al terminal de entrada de HDMI, para que las operaciones relacionadas funcionen correctamente.
 - Reproductor de discos Blu-ray/DVD es hasta tres.
 - Grabador de discos Blu-ray/grabador de DVD/Grabador de Vídeo Digital es hasta tres.
 - Decodificador de cable/satélite es hasta cuatro.
- No conecte el Receptor de AV al otro Receptor de AV/amplificador de AV a través de HDMI.
- Cuando se conecta el componente compatible con **RIHD**, mayor al mencionado anteriormente, no se garantizan las operaciones relacionadas.

■ Operaciones que pueden ser realizadas con una conexión RIHD

Para un televisor compatible con RIHD

La siguiente operación relacionada es posible mediante la conexión de Receptor de AV a un televisor compatible con **RIHD**.

- El Receptor de AV entrará al modo de Standby cuando la energía del televisor haya sido cambiada a Standby.
- En la pantalla de menú del televisor, usted puede configurar la salida de audio ya sea desde los altavoces conectados al Receptor de AV, o bien desde los altavoces del televisor.
- Es posible efectuar la salida de vídeo/audio de la antena o de la toma de entrada del televisor desde los altavoces conectados al Receptor de AV. (Se requiere una conexión tal como cable digital óptico o una similar sobre el cable HDMI.)
- La entrada al Receptor de AV puede ser seleccionada con el mando a distancia del televisor.
- Operaciones tales como la de ajuste de volumen o similares para el Receptor de AV se pueden realizar desde el mando a distancia del TV.

Para reproductores/grabadores compatibles con RIHD

La siguiente operación relacionada es posible mediante la conexión de Receptor de AV a un reproductor/grabador compatible con **RIHD**.

- Cuando se inicia la reproducción en el reproductor/grabador, la entrada del Receptor de AV cambiará a la entrada HDMI del reproductor/grabador que está reproduciendo.
- La operación del reproductor/grabador es posible con el mando a distancia suministrado con el Receptor de AV.

* No todas las funciones podrían operar dependiendo del modelo.

1 Confirme la conexión y el ajuste.

1. Conecte la toma **HDMI OUT** a la toma de entrada HDMI del televisor.

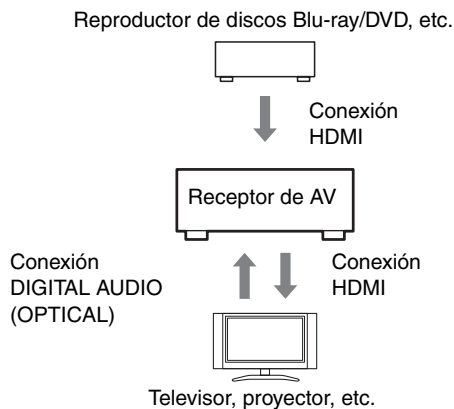

2. Conecte la salida de audio del televisor a la toma **OPTICAL IN 2** del Receptor de AV usando un cable digital óptico.

Nota

- Cuando la función de canal de retorno de audio (ARC) se utiliza con TV para HDMI 1.4, no debe ser esta conexión (→ 45).
3. Conecte la salida HDMI del reproductor/grabador de discos Blu-ray/DVD a la toma **HDMI IN 1** del Receptor de AV.

Nota

- Es necesario asignar la entrada HDMI cuando se está conectando el reproductor/grabador de discos Blu-ray/DVD a otras tomas (→ 34). No asigne los componentes conectados al HDMI IN a la entrada TV/CD en este momento. De lo contrario, no se garantiza el funcionamiento correcto del CEC (Consumer Electronics Control, control de equipo electrónico).

2 Cambie cada elemento en el “HDMI Setup” como se muestra a continuación:

- Control de HDMI (RIHD): Activado
- Canal de Retorno de Audio (ARC): Automático
- Control de Potencia: Activado
- Control de TV: Activado

Para mayores detalles sobre cada configuración, vea (→ 44, 45).

3 Confirme los ajustes.

1. Active la potencia para todos los componentes conectados.
2. Apague la potencia del televisor y confirme que la potencia de los componentes conectados se apague automáticamente con la operación relacionada.
3. Active la potencia del reproductor/grabador de discos Blu-ray/DVD.

4. Inicie la reproducción del reproductor/grabador de Blu-ray/DVD y confirme lo siguiente.
 - La potencia del Receptor de AV se enciende automáticamente y se selecciona la entrada con el reproductor/grabador de Blu-ray/DVD conectado.
 - La potencia del televisor se enciende automáticamente y se selecciona la entrada con el Receptor de AV conectado.
5. Siguiendo las instrucciones operativas del televisor, seleccione “Use los altavoces del televisor” de la pantalla de menú del televisor y confirme que el audio salga a través de los altavoces del televisor y no desde los altavoces conectados al Receptor de AV.
6. Seleccione “Use los altavoces conectados del Receptor de AV” de la pantalla de menú del televisor y confirme que el audio salga de los altavoces conectados al Receptor de AV y no de los altavoces del televisor.

Nota

- Realice las operaciones anteriores cuando use inicialmente el Receptor de AV, cuando se cambien los ajustes de cada componente, cuando se apague la energía principal de cada componente, cuando el cable de alimentación se desconecte de la fuente de energía o cuando haya habido un apagón eléctrico.

4 Operación con el mando a distancia.

Para botones que pueden ser operados (→ 57).

Nota

- El audio de DVD-Audio o Súper Audio CD no puede salir desde los altavoces del televisor. Usted podrá sacar el audio desde los altavoces del televisor mediante el ajuste de la salida de audio del reproductor de DVD a PCM de 2 canales. (Esto podría no ser posible dependiendo de los modelos de reproductor.)
- Incluso si usted efectúa el ajuste para tener salida de audio en los altavoces del televisor, el audio saldrá desde los altavoces conectados al Receptor de AV cuando usted ajuste el volumen o cambie la entrada en el Receptor de AV. Para sacar audio desde los altavoces del televisor, vuelva a realizar las operaciones en el televisor.
- No conecte el cable de **RI** cuando se esté conectando al **RI** y a los componentes compatibles con el control de audio de **RI**.
- Cuando usted seleccione cualquier otra toma que no sea la toma de HDMI donde está conectado el Receptor de AV como entrada en el televisor, la entrada en el Receptor de AV será cambiada a “TV/CD”.
- El Receptor de AV se activará automáticamente en conjunción cuando determine que esto es necesario. Incluso si el Receptor de AV está conectado a un televisor o a un reproductor/grabador, compatibles con **RIHD**, no se activará si no es necesario hacerlo. Podría no activarse en conjunción cuando el televisor esté ajustado para sacar audio desde el televisor.
- Las funciones relacionadas con el Receptor de AV podrían no funcionar dependiendo del modelo. Opere el Receptor de AV directamente en dichos casos.

Diagrama de resolución de vídeo

En las siguientes tablas se muestra cómo emite el Receptor de AV las señales de vídeo a diferentes resoluciones.

✓: Salida

| Salida | | HDMI | | | | | COMPONENT | | | | | COMPOSITE |
|---------------|-------|-------|-------|------|------|------|-----------|-------|------|------|------|-----------|
| | | 1080p | 1080i | 720p | 480p | 480i | 1080p | 1080i | 720p | 480p | 480i | 480i |
| Entra HDMI | 1080p | ✓ | | | | | | | | | | |
| | 1080i | ✓ | ✓ | ✓ | | | | | | | | |
| | 720p | ✓ | ✓ | ✓ | | | | | | | | |
| | 480p | ✓ | ✓ | ✓ | ✓ | | | | | | | |
| | 480i | ✓ | ✓ | ✓ | ✓ | ✓ | | | | | | |
| | 480i | ✓ | ✓ | ✓ | ✓ | ✓ | | | | | | |
| COMPONENT | 1080p | ✓ | | | | | ✓ | | | | | |
| | 1080i | ✓ | ✓ | ✓ | | | | ✓ | | | | |
| | 720p | ✓ | ✓ | ✓ | | | | | ✓ | | | |
| | 480p | ✓ | ✓ | ✓ | ✓ | | | | | ✓ | | |
| | 480i | ✓ | ✓ | ✓ | ✓ | ✓ | | | | | ✓ | |
| COMPOSITE | 480i | ✓ | ✓ | ✓ | ✓ | ✓ | | | | | | ✓ |

ONKYO CORPORATION

Sales & Product Planning Div. : 2-1, Nisshin-cho, Neyagawa-shi, OSAKA 572-8540, JAPAN
Tel: 072-831-8023 Fax: 072-831-8163

ONKYO U.S.A. CORPORATION

18 Park Way, Upper Saddle River, N.J. 07458, U.S.A.
Tel: 800-229-1687, 201-785-2600 Fax: 201-785-2650 <http://www.us.onkyo.com/>

ONKYO EUROPE ELECTRONICS GmbH

Liegnitzerstrasse 6, 82194 Groebenzell, GERMANY
Tel: +49-8142-4401-0 Fax: +49-8142-4401-555 <http://www.eu.onkyo.com/>

ONKYO EUROPE ELECTRONICS GmbH (UK BRANCH)

The Coach House 81A High Street, Marlow, Buckinghamshire, SL7 1AB, UK
Tel: +44-(0)1628-473-350 Fax: +44-(0)1628-401-700

ONKYO CHINA LIMITED

Unit 1 & 12, 9/F, Ever Gain Plaza Tower 1, 88, Container Port Road, Kwai Chung,
N.T., Hong Kong. Tel: 852-2429-3118 Fax: 852-2428-9039
<http://www.ch.onkyo.com/>

Y1002-1

SN 29400277

(C) Copyright 2010 ONKYO CORPORATION Japan. All rights reserved.



* 2 9 4 0 0 2 7 7 *