

## AV Receiver

# TX-SR607

## Manuel d'instructions

Merci d'avoir porté votre choix sur le ampli-tuner Audio-Video de Onkyo. Veuillez lire attentivement ce manuel avant de connecter l'appareil et de le mettre sous tension.

Observez les instructions données dans ce manuel afin de pouvoir profiter pleinement de votre nouveau ampli-tuner Audio-Video.

Conservez ce manuel afin de pouvoir le consulter ultérieurement.

## Manual de Instrucciones

Muchas gracias por la adquisición del receptor de AV Onkyo. Antes de realizar las conexiones y de conectar la alimentación, lea detenidamente este manual.

Si sigue las instrucciones de este manual, logrará el óptimo rendimiento y el máximo placer de escucha de su nuevo receptor de AV.

Guarde este manual para futuras referencias.

Français

Español

Introduction ..... Fr-2  
Introducción..... Es-2

Connexions..... Fr-15  
Conexiones ..... Es-15

Mise sous tension &  
Première utilisation ..... Fr-38  
Activar el equipo &  
Primera configuración..... Es-38

Commandes de base ..... Fr-51  
Operaciones básicas ..... Es-51

Utilisation des mode  
d'écoute ..... Fr-62  
Utilización de los modos  
de audición..... Es-62

Configuration avancée..... Fr-69  
Configuración avanzada ..... Es-69

Zone 2..... Fr-85  
Zona 2..... Es-85

Contrôle d'autres  
appareils ..... Fr-89  
Cómo controlar  
otros componentes ..... Es-89

Autres ..... Fr-100  
Otros..... Es-100

## ATTENTION:

AFIN DE REDUIRE LES RISQUES D'INCENDIE ET DE DECHARGE ELECTRIQUE, NE PAS EXPOSER CET APPAREIL A LA PLUIE OU A L'HUMIDITE.

## DANGER:

AFIN D'EVITER TOUT DANGER DE DECHARGE ELECTRIQUE, NE PAS OUVRIR LE BOITIER (OU L'ARRIERE) DE L'APPAREIL. CONFIER TOUT TRAVAIL D'ENTRETIEN OU DE REPARATION A UN TECHNICIEN QUALIFIE.



**WARNING**  
RISK OF ELECTRIC SHOCK  
DO NOT OPEN

**AVIS**  
RISQUE DE CHOC ELECTRIQUE  
NE PAS OUVRIR



Un symbole d'éclair fléché dans un triangle équilatéral est destiné à attirer l'attention de l'utilisateur sur le fait que certains organes internes non-isolés de l'appareil sont traversés par un courant électrique assez dangereux pour constituer un risque d'électrocution.



Un point d'exclamation dans un triangle équilatéral est destiné à attirer l'attention de l'utilisateur sur des instructions importantes relatives à l'entretien et à l'utilisation du produit.

## Remarques importantes pour votre sécurité

1. Veuillez lire ces instructions.
2. Veuillez conserver ces instructions.
3. Respectez tous les avertissements.
4. Suivez toutes les instructions.
5. Ne vous servez pas de cet appareil à proximité d'eau.
6. Essuyez le boîtier avec un chiffon sec uniquement.
7. Ne bloquez pas les orifices d'aération. Installez cet appareil en suivant les instructions du fabricant.
8. Ne le placez pas à proximité de sources de chaleur telles que radiateurs, chauffage, poêles ou autre dispositif (y compris les amplificateurs) générateur de chaleur.
9. N'essayez pas de contourner le dispositif de sécurité que représente une fiche polarisée ou une fiche avec mise à la terre. Une fiche polarisée dispose de deux lames dont l'une est plus large que l'autre. Une fiche avec terre est munie de deux lames ainsi que d'une broche de mise à la terre. La lame la plus large ou la broche assurent votre sécurité. Si la fiche fournie ne peut être insérée dans la prise murale, demandez à un électricien de remplacer la prise.
10. Protégez le cordon d'alimentation en évitant qu'on ne marche pas dessus et qu'il ne soit plié (notamment au niveau des fiches, des cache-câbles et de la sortie de l'appareil).
11. Servez-vous exclusivement des fixations/accessoires préconisés par le fabricant.
12. Utilisez exclusivement le chariot, le support, le trépied, la fixation ou la table spécifié(e) par le fabricant ou vendu(e) avec l'appareil. Un chariot contenant l'appareil doit toujours être déplacé avec précaution pour éviter qu'il ne se renverse et blesse quelqu'un.
13. Débranchez l'appareil durant un orage ou lorsqu'il reste inutilisé longtemps.
14. Veuillez faire appel à un technicien qualifié pour l'entretien. Un entretien est indispensable si l'appareil a été endommagé d'une façon ou d'une autre :
  - cordon d'alimentation ou fiche endommagée, liquide renversé ou chute de petits objets dans l'appareil, exposition à la pluie ou à une humidité excessive, fonctionnement anormal ou chute de l'appareil.
15. Dommages nécessitant réparation
  - Débranchez l'appareil du secteur et confiez-le à un technicien qualifié lorsque :
    - A. Le cordon d'alimentation ou sa fiche sont endommagés.
    - B. Des objets sont tombés dans l'appareil ou du liquide a été renversé et a pénétré ce dernier.
    - C. L'appareil a été exposé à la pluie.
    - D. L'appareil ne semble pas fonctionner normalement lorsque vous l'utilisez en respectant les instructions données. N'effectuez que les réglages préconisés dans le manuel car un mauvais réglage d'autres commandes risque d'endommager l'appareil et nécessitera un long travail de remise en état par un technicien qualifié.
    - E. L'appareil est tombé ou son boîtier est endommagé.
    - F. Ses performances semblent affectées.
16. Pénétration de corps étrangers et de liquide
  - Veillez à ne pas insérer d'objets à l'intérieur de l'appareil car ils pourraient toucher des points de tension dangereux ou provoquer des court-circuits : il y a risque d'incendie ou d'électrocution.
  - Veillez à ne jamais exposer l'appareil à des gouttes ou des jets d'eau. Ne déposez aucun objet contenant un liquide (un vase, par exemple) sur l'appareil.
  - Ne déposez pas de bougies ou d'autres objets brûlants sur cette appareil.
17. Piles
  - Songez à l'environnement et veillez dès lors à respecter les consignes officielles pour la liquidation de piles épuisées.
18. Veillez à n'installer cet appareil que dans un rack ou un meuble qui n'entrave pas la ventilation.
  - Laissez un espace libre de 20 cm au-dessus et à côté de l'appareil ainsi que 10 cm en face arrière. La face arrière du rack ou du meuble doit se trouver à 10 cm ou plus du mur pour assurer une aération adéquate en vue de dissiper la chaleur.

AVERTISSEMENT POUR  
SUPPORTS À ROULETTES



S3125A

# Précautions

- 1. Enregistrement et droits d'auteur**—Outre pour l'utilisation privée, tout enregistrement d'œuvres protégées par des droits d'auteur est interdit sans l'accord préalable du détenteur de ces droits.
- 2. Fusible**—Le fusible à l'intérieur du appareil ne peut pas être remplacé par l'utilisateur. Si vous n'arrivez pas à mettre l'appareil sous tension, adressez-vous à votre revendeur Onkyo.
- 3. Entretien**—Essayez régulièrement le boîtier de l'appareil avec un chiffon doux et sec. Vous pouvez éliminer les taches rebelles avec un chiffon légèrement imbibé d'eau et de détergent doux. Essuyez ensuite l'appareil avec un chiffon propre et sec. N'utilisez jamais de chiffons rêches, de dissolvant, d'alcool ou d'autres solvants chimiques car ceux-ci pourraient endommager la finition ou faire disparaître la sérigraphie du boîtier.

#### 4. Alimentation

##### AVERTISSEMENT

LISEZ LES CONSIGNES SUIVANTES AVANT DE BRANCHER L'APPAREIL AU SECTEUR POUR LA PREMIÈRE FOIS.

La tension du secteur change selon le pays. Vérifiez que la tension du secteur dans votre région correspond aux caractéristiques électriques figurant en face arrière de l'appareil (CA 230 V, 50 Hz ou CA 120 V, 60 Hz, par exemple).

Pour débrancher l'unité du secteur, veuillez déconnecter le cordon d'alimentation. Songez à faire le nécessaire pour que la fiche du cordon soit accessible à tout moment.

En appuyant sur le bouton [ON/STANDBY] pour passer en mode Standby, vous n'éteignez pas l'appareil. Si vous n'avez pas l'intention d'utiliser l'appareil pendant une période prolongée, débranchez-le de la prise de courant.

#### 5. Prévention de la perte d'acuité auditive

##### Prudence

Une pression sonore excessive provenant d'oreillettes ou d'un casque peut entraîner une perte d'acuité auditive.

#### 6. Piles et exposition à la chaleur

##### Avertissement

Évitez d'exposer les piles (dans leur emballage ou installées dans un appareil) à une chaleur excessive (en plein soleil, près d'un feu etc.).

- 7. Ne touchez jamais cet appareil avec des mains mouillées**—Ne manipulez jamais cet appareil ou son cordon d'alimentation avec des mains mouillées ou humides. Si de l'eau ou tout autre liquide pénètre à l'intérieur de l'appareil, faites-le vérifier par votre revendeur Onkyo.

#### 8. Remarques concernant la manipulation

- Si vous devez transporter cet appareil, servez-vous de l'emballage d'origine pour l'emballer comme il l'était lors de son acquisition.
- Ne posez pas d'objets en caoutchouc ou en plastique à demeure sur cet appareil car ils risquent de laisser des marques sur le boîtier.
- Les panneaux supérieur et latéraux de l'appareil peuvent devenir chauds après un usage prolongé. C'est parfaitement normal.
- Si vous n'utilisez pas l'appareil durant une période assez longue, il risque de ne pas fonctionner convenablement à la prochaine mise sous tension; veillez donc à l'utiliser de temps en temps.

### Modèle pour les Canadiens

**REMARQUE :** CET APPAREIL NUMÉRIQUE DE LA CLASSE B EST CONFORME À LA NORME NMB-003 DU CANADA.

Sur les modèles dont la fiche est polarisée :

**ATTENTION :** POUR ÉVITER LES CHOCs ÉLECTRIQUES, INTRODUIRE LA LAME LA PLUS LARGE DE LA FICHE DANS LA BORNE CORRESPONDANTE DE LA PRISE ET POUSSER JUSQU'AU FOND.

### Modèles pour l'Europe

<b>Déclaration de Conformité</b>	
Nous, ONKYO EUROPE ELECTRONICS GmbH LIEGNITZERSTRASSE 6, 82194 GROEBENZELL ALLEMAGNE	
garantissons que le produit ONKYO décrit dans ce manuel est conforme aux normes techniques: EN60065, EN55013, EN55020 et EN61000-3-2, -3-3.	
GROEBENZELL, ALLEMAGNE	
ONKYO EUROPE ELECTRONICS GmbH	

# Accessoires Fournis

---

Assurez-vous d'avoir les accessoires suivants:

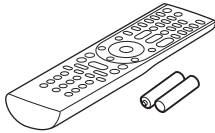

**Télécommande et deux piles (type AA/R6)**



**Micro de configuration des enceintes**



**Antenne FM intérieure**



**Antenne cadre AM**

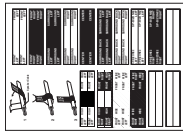

**Étiquettes pour les câbles d'enceinte**



**Adaptateur pour fiche d'alimentation**

Fourni dans certains pays uniquement. Utilisez cet adaptateur si la prise murale que vous comptez utiliser n'est pas du même type que la fiche montée sur le cordon d'alimentation du ampli-tuner AV (l'adaptateur fourni peut varier d'un pays à l'autre).

**\*Mise en place de la fiche d'alimentation:**

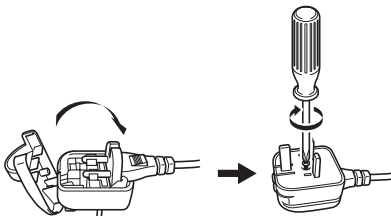

\* La lettre figurant après le nom du produit dans les catalogues et sur l'emballage indique la couleur du produit. Les caractéristiques techniques et le fonctionnement du produit ne changent pas, quelle que soit la couleur du produit.



# Fonctionnalités

## Amplificateur

- 90 W par canal à 8 ohms (FTC)
- 140 W par canal à 6 ohms (IEC)
- Technologie d'Amplification à Large Bande (WRAT) (5 Hz-100 kHz)
- Circuit d'optimisation du réglage du gain et du volume
- Transformateur H.C.P.S. (alimentation à courant élevé) massif et de forte puissance

## Traitement

- Upscaling vidéo HDMI (compatible 1080i) grâce à la technologie de renforcement des contours DCDi développée par Faroudja
- HDMI ver.1.3a avec Répétiteur (Deep Color, x.v.Color, Lip Sync, DTS<sup>\*2</sup>-HD Master Audio, Audio Haute Résolution DTS-HD, Dolby TrueHD<sup>\*1</sup>, Dolby Digital Plus, SA-CD et PCM Multicanaux)
- Dolby Pro Logic IIz (qui exploite des canaux « Front High » (canaux avant en hauteur))
- Technologie DTS Surround Sensation Speaker<sup>\*2</sup>
- Configuration « Non-Scaling »
- Modes Direct et Pure Audio
- Music Optimizer<sup>\*8</sup> pour les morceaux musicaux compressés
- Convertisseurs N/A 192 kHz/24 bits
- Traitement DSP 32 bits puissant et extrêmement précis x 2

## Connexions

- 6 entrées HDMI<sup>\*3</sup> (dont 1 en façade) et 1 sortie
- Technologie de Contrôle du Système **RIHD** d'Onkyo
- 4 entrées numériques (2 optiques / 2 coaxiales)
- Commutation en vidéo composant (2 entrées/1 sortie)
- Entrée « Portable » en façade permettant de raccorder un iPod ou un lecteur MP3
- Port universel permettant de raccorder une station d'accueil pour iPod/Radio HD<sup>\*5</sup> (modèles nord-américains) / DAB+ modèles européens
- Double pré-sortie pour le subwoofer
- Supports d'enceinte compatibles avec le raccordement par fiches bananes<sup>\*4</sup>
- Zone 2 amplifiée
- Bi-ampli connectable pour FL/FR avec SBL/SBR

## Divers

- 40 stations SIRIUS<sup>\*6</sup>/AM/FM pré-réglées (modèles nord-américains)
- 40 stations AM/FM pré-réglées (modèles européens)
- Audyssey 2EQ<sup>TM7</sup> pour corriger les problèmes d'acoustique de la pièce
- Audyssey Dynamic EQ<sup>TM7</sup> pour corriger le volume
- Audyssey Dynamic Volume<sup>TM7</sup> pour maintenir une plage dynamique et un niveau d'écoute optimaux
- Réglage du répartiteur (40/50/60/80/100/120/150/200 Hz)
- Fonction de contrôle de la synchro A/V (jusqu'à 100 ms)
- Affichage sur écran via la liaison HDMI

- Façade en aluminium
- Télécommande compatible **RI** pré-programmée (avec configuration OSD)



Fabriqué sous licence concédée par la société Dolby Laboratories. « Dolby », « Pro Logic » et le symbole du double-D sont des marques de la société Dolby Laboratories.



Fabriqué sous licence et protégé par les brevets américains n°: 5,451,942; 5,956,674; 5,974,380; 5,978,762; 6,226,616; 6,487,535; 7,212,872; 7,333,929; 7,392,195; 7,272,567 et d'autres brevets américains et étrangers en cours de validité ou d'enregistrement. DTS est une marque déposée et les logos DTS et le symbole DTS-HD et DTS-HD Master Audio sont des marques de la société DTS, Inc. © 1996-2008 DTS, Inc. Tous droits réservés.



HDMI, le logo HDMI logo et High Definition Multimedia Interface sont des marques ou des marques déposées de la société HDMI Licensing, LLC.

- \*4. En Europe, il est interdit de brancher des enceintes à un amplificateur audio à l'aide de fiches bananes.



Le logo HD Radio Ready est une marque déposée de la société iBiquity Digital Corp.



SIRIUS, XM et toutes les marques et logos afférents sont des marques de Sirius XM Radio Inc. et de ses filiales. Toutes les autres marques et logos sont la propriété de leurs détenteurs respectifs. Tous droits réservés. Abonnement à SIRIUS vendu séparément. Des taxes et des frais d'activation exceptionnels peuvent s'appliquer. Le tuner SIRIUS est requis (vendu séparément) pour recevoir le service SIRIUS. Tous les frais et la programmation sont sujets à modification. Il est interdit de copier, décompiler, désosser, analyser par rétrotechnique, pirater, manipuler ou rendre autrement disponible toute technologie au logiciel intégré dans les récepteurs compatibles avec le système de radio satellite SIRIUS. Ce service n'est pas disponible en Alaska ni à Hawaï.



Fabriqué sous licence concédée par la société Audyssey Laboratories. Brevets américains et étrangers en cours d'enregistrement. Audyssey 2EQ<sup>TM</sup>, Audyssey Dynamic Volume<sup>TM</sup> et Audyssey Dynamic EQ<sup>TM</sup> sont des marques de la société Audyssey Laboratories.

- \*8. Music Optimizer<sup>TM</sup> est une marque de la société Onkyo Corporation.

\* Apple et iPod sont des marques de la société Apple Inc., enregistrées aux États-Unis ainsi que dans d'autres pays.

\* « x.v.Color » est une marque de la société Sony Corporation.

Le présent produit intègre une technologie de protection du copyright protégée par des brevets américains et autres droits de propriété intellectuelle. L'utilisation de ladite technologie de protection du copyright nécessite l'autorisation préalable de la société Macrovision Corporation et doit se limiter au cadre familial et à d'autres cadres d'utilisation limités, sauf autorisation contraire accordée par la société Macrovision. Le démontage du présent produit à des fins d'ingénierie ou de réparation est strictement interdit.

# Utilisation multi-pièces

Cet ampli-tuner AV permet de gérer deux systèmes d'enceintes: un système surround (jusqu'à 7,1 canaux) dans la pièce principale, une paire d'enceintes dans une deuxième pièce (la "Zone 2"). Vous pouvez en prime choisir une source audio différente pour chaque pièce.

**Pièce principale:** La pièce principale peut contenir un système allant jusqu'à 7,1 canaux (cf. page 15).

Cela vous permet de faire appel à différents modes d'écoute comme "Dolby" et "DTS" (cf. pages 62–68).

\* Si vous activez "Powered Zone 2" est active, vous ne disposez plus que de 5,1 canaux (cf. page 85).

**Zone 2:** La pièce Zone 2 peut accueillir un système d'enceintes à 2 voies (cf. page 85).

\* Les modes d'écoute ne s'appliquent jamais à la Zone 2.

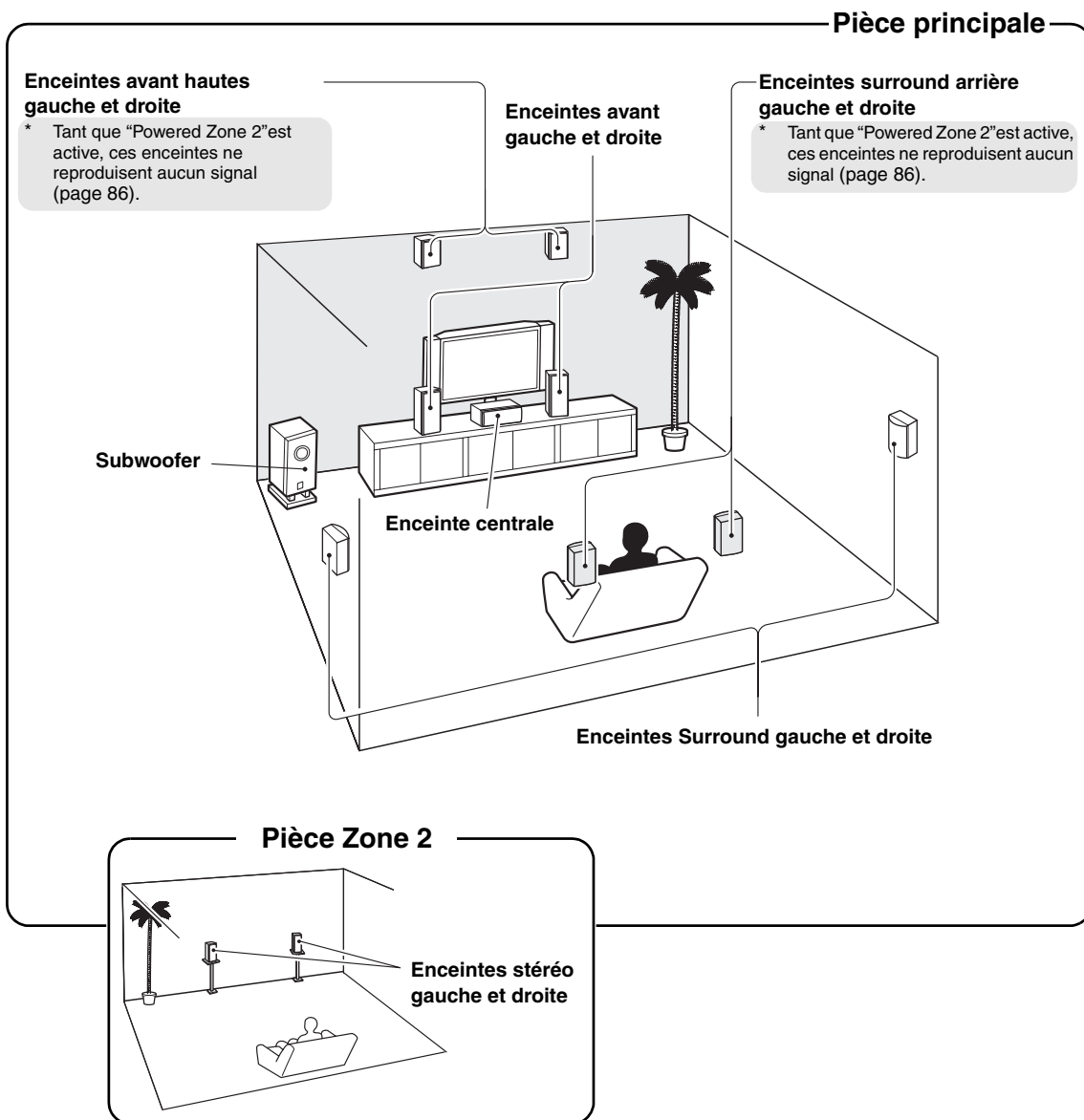

# Table des matières

Introduction	
Remarques importantes pour votre sécurité.....	2
Précautions .....	3
Accessoires Fournis .....	4
Fonctionnalités .....	5
Utilisation multi-pièces .....	6
Façade et panneau arrière.....	8
Façade .....	8
Afficheur .....	10
Panneau arrière.....	11
Télécommande .....	13
Mise en place des piles .....	13
Pointage de la télécommande.....	13
Commandes du ampli-tuner AV .....	14

Connexions	
Home Cinema .....	15
Vivez une expérience cinématographique à domicile .....	15
Branchement du ampli-tuner AV .....	16
Branchement de vos enceintes .....	16
Bi-amplification des enceintes avant .....	19
Raccordement de l'antenne .....	20
À propos des branchements AV .....	22
Raccordement de périphériques au moyen d'un câble HDMI.....	23
Branchements audio et vidéo .....	25
Quelle connexion dois-je utiliser?.....	25
Raccordement d'un téléviseur ou d'un vidéoprojecteur ...	27
Raccordement d'un lecteur DVD .....	28
Raccordement d'un magnétoscope ou d'un graveur DVD pour la lecture.....	29
Raccordement d'un magnétoscope ou d'un graveur DVD pour l'enregistrement.....	30
Raccordement d'un décodeur câble/satellite/ TNT ou d'autres sources vidéo .....	31
Raccordement d'une console de jeu.....	32
Raccordement d'un caméscope ou d'un autre périphérique .....	33
Raccordement d'un lecteur audio portable .....	33
Raccordement d'un lecteur CD ou d'une platine disque .....	34
Raccordement d'un magnétophone ou d'un enregistreur de CDR, MiniDisc ou DAT.....	35
Raccordement d'une station d'accueil IR .....	36
Raccordement d'une station d'accueil via le connecteur du port universel .....	36
Raccordement de périphériques Onkyo <b>RI</b> .....	37
Branchement du cordon d'alimentation.....	37

Mise sous tension & Première utilisation	
Allumer le ampli-tuner AV.....	38
Mise sous tension et mise en veille.....	38
Configuration initiale.....	39
Utilisation des menus de configuration OSD .....	39
Modification des réglages à l'aide de l'afficheur.....	39
Réglage de l'entrée vidéo.....	40
Réglage de l'entrée numérique .....	42
Réglage des enceintes.....	43
Réglage du format TV (sauf modèles nord-américains).....	44
Réglage pas à pas de la fréquence FM/AM (sur certains modèles) .....	44
Modification de l'affichage de l'entrée .....	45
Audyssey 2EQ™ Correction de pièce et configuration des enceintes.....	46

Commandes de base	
Commandes de base .....	51
Sélection de la source d'entrée .....	51
Réglage des aigus et des graves .....	52
Affichage des informations relatives à la source .....	52
Réglage de la luminosité de l'afficheur.....	52
Activation du mode sourdine du ampli-tuner AV .....	53
Utilisation de la fonction Sleep (Mise en veille programmée) .....	53
Utilisation d'un casque .....	53

Écoute de la radio .....	54
Utilisation du tuner .....	54
Pré-réglage de stations de radio AM/FM.....	55
Utilisation de la fonction RDS (modèles européens uniquement) .....	56
Station d'accueil de la série UP-A1 pour l'iPod .....	58
À propos de la station d'accueil de la série UP-A1.....	58
Modèles iPod compatibles .....	58
Mise en place de l'iPod sur la station d'accueil .....	58
Aperçu des fonctions .....	58
Commande de l'iPod .....	59
Enregistrement .....	61

Utilisation des mode d'écoute	
Utilisation des modes d'écoute.....	62
Sélection des modes d'écoute.....	62
Modes d'écoute disponibles pour chaque format de source .....	63
À propos des modes d'écoute .....	67

Configuration avancée	
Configuration avancée.....	69
Menus de configuration OSD .....	69
Procédés courants dans le menu de configuration .....	70
Configuration des enceintes .....	70
Ajustement audio .....	73
Utilisation des réglages audio.....	75
Affectation de modes d'écoute à des sources d'entrée.....	77
Configuration de la source.....	78
Réglages divers (Volume/OSD).....	80
Configuration du matériel .....	81
Configuration du verrouillage.....	83
Utilisation des réglages vidéo.....	83
Formats des signaux d'entrée numériques .....	84

Zone 2	
Zone 2 .....	85
Raccordement de la zone 2 .....	85
Paramétrage de la zone 2 amplifiée .....	86
Utilisation de la zone 2 .....	87

Contrôle d'autres appareils	
Contrôle d'autres appareils .....	89
Codes de télécommande pré-programmés .....	89
Recherche d'un code de télécommande .....	89
Saisie des codes de télécommande pré-programmés .....	91
Codes de télécommande pour les appareils Onkyo raccordés via <b>RI</b> .....	92
Réinitialisation des touches REMOTE MODE .....	92
Réinitialisation de la télécommande .....	92
Contrôle d'un téléviseur.....	93
Contrôle d'un lecteur ou d'un enregistreur DVD .....	94
Contrôle d'un magnétoscope ou d'un magnétoscope numérique.....	95
Contrôle d'un décodeur câble/satellite .....	96
Contrôle d'un lecteur CD, d'un enregistreur CD ou d'un lecteur MD .....	97
Contrôle d'une station d'accueil IR .....	98
Contrôle d'un magnétophone .....	99

Autres	
Dépannage.....	100
Caractéristiques techniques .....	104
Tableau des résolutions vidéo .....	105

\* Pour rétablir les réglages d'usine de l'ampli-tuner AV, mettez-le sous tension et maintenez le bouton [VCR/DVR] enfoncé en appuyant sur le bouton [ON/STANDBY] (voyez page 100).

# Façade et panneau arrière

## Façade

### Modèles nord-américains

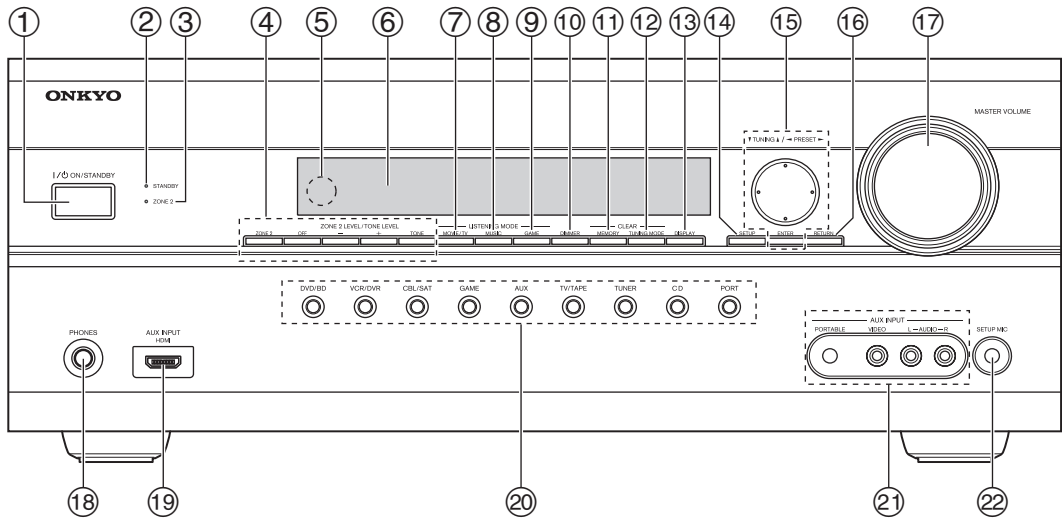

### Modèles européens

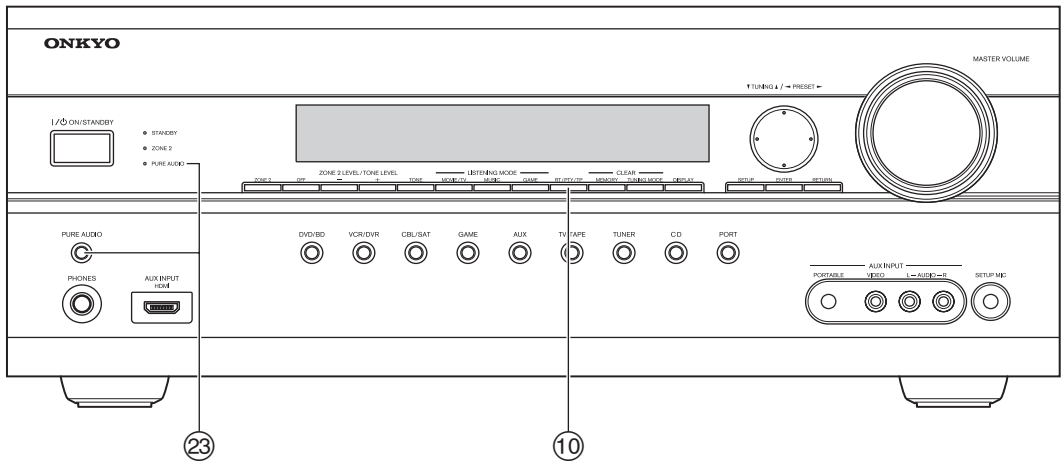

La véritable façade comporte plusieurs logos. Ils ne sont pas repris ici afin de rendre le schéma plus clair.

Les numéros de page indiqués entre parenthèses indiquent les pages où vous pouvez trouver des explications concernant les différents éléments.

- ① **Touche ON/STANDBY (38)**  
Cette touche permet de mettre le ampli-tuner AV en marche ou en veille.
- ② **Voyant STANDBY (38)**  
Ce voyant s'allume lorsque le ampli-tuner AV est en mode veille et clignote lors de la réception d'un signal émis par la télécommande.
- ③ **Voyant ZONE 2 (87)**  
Ce voyant s'allume lorsque la Zone 2 est sélectionnée.
- ④ **Touches ZONE 2 LEVEL/TONE LEVEL et touches ZONE 2 et OFF (87)**  
La touche [ZONE 2] permet de sélectionner la source d'entrée pour la Zone 2.  
La touche [OFF] permet de désactiver la sortie de la Zone 2.  
**Touches [-] et [+] (52, 88)**  
Permettent de régler la tonalité (graves et aigus) et le volume sonore de la Zone 2.  
**Touche TONE (52)**  
Permet de sélectionner les graves ou les aigus.
- ⑤ **Capteur de télécommande (13)**  
Ce capteur reçoit les signaux émis par la télécommande.
- ⑥ **Afficheur**  
Cf. « Afficheur » sur page 10.
- ⑦ **Touche MOVIE/TV (62)**  
Permet de sélectionner les modes d'écoute destinés à être utilisés lorsque vous regardez un film ou une émission de télévision.
- ⑧ **Touche MUSIC (62)**  
Permet de sélectionner les modes d'écoute destinés à être utilisés lorsque vous écoutez de la musique.
- ⑨ **Touche GAME (62)**  
Permet de sélectionner les modes d'écoute destinés à être utilisés avec les jeux vidéo.
- ⑩ **Touche DIMMER ou RT/PTY/TP (52, 57)**  
Cette touche permet de régler la luminosité de l'image.  
Sur les modèles européens, cette touche est remplacée par la touche [RT/PTY/TP] qui permet de contrôler la fonction RDS (Radio Data System). Cf. « Utilisation de la fonction RDS (modèles européens uniquement) » sur page 56.
- ⑪ **Touche MEMORY (55)**  
Cette touche permet de mémoriser des stations de radio ou de supprimer des stations pré-réglées.
- ⑫ **Touche TUNING MODE (54)**  
Cette touche permet de sélectionner le mode de recherche automatique ou manuelle des stations.
- ⑬ **Touche DISPLAY (52)**  
Cette touche permet d'afficher diverses informations concernant la source d'entrée actuellement sélectionnée.
- ⑭ **Touche SETUP**  
Cette touche permet d'accéder aux menus de configuration OSD qui apparaissent sur l'écran du téléviseur raccordé à l'appareil.
- ⑮ **Touches directionnelles et touches TUNING, PRESET et ENTER**  
Lorsque la source d'entrée est réglée sur AM ou FM, les touches TUNING [▲]/[▼] permettent de régler le tuner. Les touches PRESET [◀]/[▶], quant à elles, permettent de sélectionner des stations pré-réglées (cf. page 55).  
Sur les menus de configuration OSD, elles fonctionnent comme des flèches directionnelles et permettent de sélectionner et de valider des éléments. La touche [ENTER] est également utilisée sur les menus de configuration OSD.
- ⑯ **Touche RETURN**  
Cette touche permet de revenir au menu de configuration OSD précédent.
- ⑰ **Bouton MASTER VOLUME (51)**  
Ce bouton permet de régler le volume du ampli-tuner AV (réglage min. : 1, max. : 79).
- ⑱ **Prise PHONES (53)**  
Cette prise casque de 6,35 mm permet de raccorder un casque stéréo standard pour une écoute privée.
- ⑲ **AUX INPUT HDMI (24)**  
Permet de raccorder un caméscope HD, etc.
- ⑳ **Touches de sélection de l'entrée (51)**  
Ces touches permettent de sélectionner l'une des sources d'entrée suivantes : DVD/BD, VCR/DVR, CBL/SAT, GAME, AUX, TV/TAPE, TUNER, CD, PORT.
- ㉑ **AUX INPUT**  
Cette entrée peut être utilisée pour raccorder un caméscope, une console de jeu, etc. Cet appareil est doté de prises, vidéo composite et audio analogique.
- ㉒ **PORTABLE (33):**  
Permet de raccorder un lecteur audio portable.
- ㉓ **Prise SETUP MIC (46)**  
Le microphone pour la correction de pièce et configuration des enceintes Audyssey 2EQ™ se branche ici.
- ㉔ **Touche et voyant PURE AUDIO (62)**  
(Modèles européens)  
Permet de sélectionner le mode d'écoute Pure Audio. Le voyant s'allume lorsque ce mode est sélectionné. Une nouvelle pression sur cette touche permet de revenir au mode d'écoute précédent.

### Afficheur

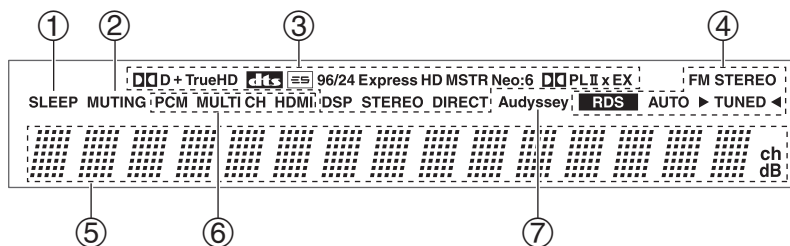

Pour toute information complémentaire, référez-vous aux pages indiquées entre parenthèses.

① **Voyant SLEEP (53)**

S'allume lorsque la fonction Sleep (Mise en veille automatique) est activée.

② **Voyant MUTING (53)**

Clignote lorsque le ampli-tuner AV est en mode sourdine.

③ **Voyants de format et de mode d'écoute (62)**

Indiquent le mode d'écoute et le format de signal d'entrée audio sélectionnés.

④ **Voyants de syntonisation (54)**

**RDS (modèles européens) (56):**

S'allume lorsque le tuner est réglé sur une station de radio prenant en charge la fonction RDS (Radio Data System).

**AUTO (54):**

S'allume lorsque le mode de recherche automatique des stations AM ou FM est sélectionné. S'éteint lorsque le mode de recherche manuelle des stations est sélectionné.

**TUNED (54):**

S'allume lorsque le tuner trouve une station de radio.

**FM STEREO (54):**

S'allume lorsque le tuner trouve une station de radio FM.

⑤ **Zone d'affichage des messages**

Fournit diverses informations.

⑥ **Voyants d'entrée audio**

Indiquent le type de signal d'entrée audio choisi comme source: PCM, MULTI CH ou HDMI.

⑦ **Voyant Audyssey (46, 72)**

Clignote lors de l'utilisation des fonctions Room Correction (Correction de pièce) et Speaker Setup (Configuration des enceintes) de l'Audyssey 2EQ™. S'allume lorsque les « Equalizer Settings » de l'Audyssey sont activés.

## Panneau arrière

### Modèles nord-américains

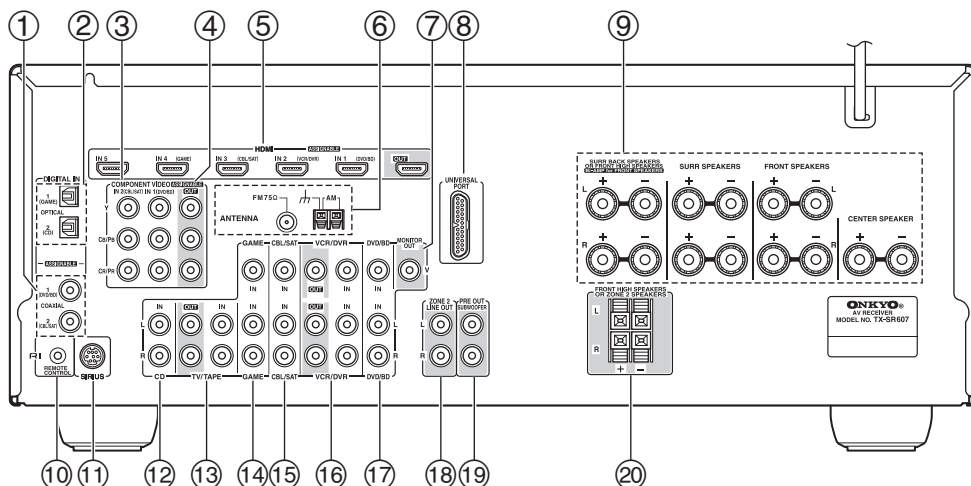

### Modèles européens

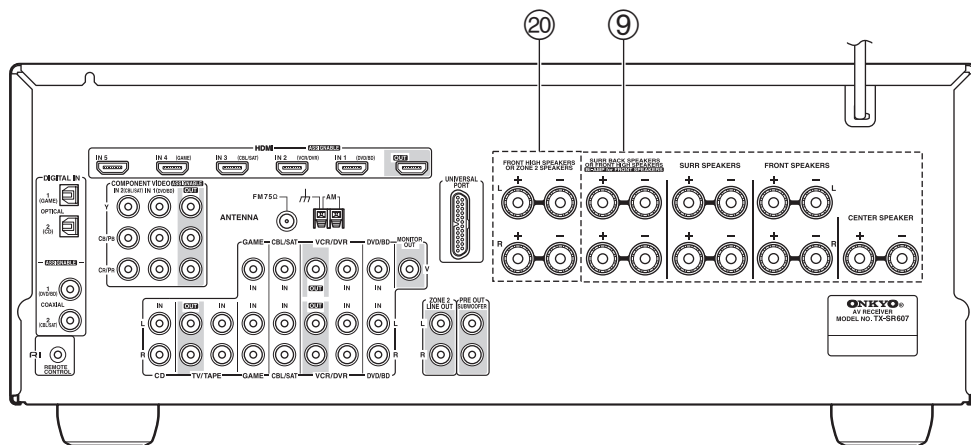

#### ① DIGITAL IN COAXIAL 1 et 2

Ces entrées audio numériques coaxiales permettent de raccorder des périphériques dotés de sorties audio numériques coaxiales (lecteurs CD et DVD, par exemple). Elles sont affectables, ce qui signifie que vous pouvez affecter chacune d'entre elles à un sélecteur d'entrée adapté à la configuration de votre système. Cf. « Réglage de l'entrée numérique » sur page 42.

#### ② DIGITAL IN OPTICAL 1 et 2

Ces entrées audio numériques optiques permettent de raccorder des périphériques dotés de sorties audio numériques optiques (lecteurs CD et DVD, par exemple). Elles sont affectables, ce qui signifie que vous pouvez affecter chacune d'entre elles à un sélecteur d'entrée adapté à la configuration de votre système. Cf. « Réglage de l'entrée numérique » sur page 42.

#### ③ COMPONENT VIDEO IN 1 et 2

Ces entrées vidéo composant RCA permettent de raccorder des périphériques dotés d'une sortie vidéo composant (lecteur DVD, graveur de DVD ou enregistreur vidéo numérique, par exemple). Elles sont affectables, ce qui signifie que vous pouvez affecter chacune d'entre elles à un sélecteur d'entrée adapté à la configuration de votre système. Cf. « Réglage de la vidéo composant » sur page 41.

#### ④ COMPONENT VIDEO OUT

Cette sortie vidéo composant RCA permet de raccorder un téléviseur ou un vidéoprojecteur doté d'une entrée vidéo composant.

- ⑤ **HDMI IN 1–5 et OUT**  
Les connexions HDMI (High Definition Multimedia Interface) permettent l'acheminement de signaux audio et vidéo numériques. Les entrées HDMI permettent de raccorder des périphériques dotés d'une sortie HDMI (lecteur DVD, lecteur Blu-ray, graveur de DVD ou enregistreur vidéo numérique, par exemple). Elles sont affectables, ce qui signifie que vous pouvez affecter chacune d'entre elles à un sélecteur d'entrée adapté à la configuration de votre système. Cf. « Réglage de l'entrée HDMI » sur page 40. La sortie HDMI permet de raccorder un téléviseur ou un vidéoprojecteur doté d'une entrée HDMI.
- ⑥ **FM ANTENNA**  
Cette prise permet de brancher une antenne FM.
- AM ANTENNA**  
Ces bornes à poussoir permettent de brancher une antenne AM.
- ⑦ **MONITOR OUT V**  
La prise vidéo composite doit être raccordée à une entrée vidéo de votre téléviseur ou de votre vidéoprojecteur.
- ⑧ **UNIVERSAL PORT (36)**  
Cette prise permet de raccorder un périphérique (une station d'accueil UP-A1, par exemple) via le port universel.
- ⑨ **Enceintes FRONT L/R, CENTER, SURR L/R et SURR BACK L/R**  
Ces bornes permettent de raccorder les enceintes avant G/D, l'enceinte centrale, les enceintes surround G/D et les enceintes surround arrière G/D. Les bornes FRONT L/R et SURR BACK L/R peuvent être respectivement utilisées avec les enceintes avant et les enceintes surround arrière. Elles peuvent également être utilisées pour bi-amplifier les enceintes avant. Cf. « Bi-amplification des enceintes avant » sur page 19. Les bornes SURR BACK L/R permettent de raccorder les enceintes hautes avant G/D.
- ⑩ **RI REMOTE CONTROL**  
Cette prise **RI** (Remote Interactive) peut être raccordée à la prise **RI** d'un autre équipement AV Onkyo. La télécommande du ampli-tuner AV peut alors être utilisée pour contrôler cet équipement. Pour pouvoir utiliser la fonction **RI**, vous devez établir une connexion audio analogique (RCA) entre le ampli-tuner AV et l'autre appareil AV, même s'ils sont raccordés par une liaison numérique.
- ⑪ **Antenne SIRIUS (modèles nord-américains uniquement)**  
Cette prise permet de raccorder une antenne radio satellite SIRIUS vendue séparément (cf. instructions spécifiques fournies par SIRIUS).
- ⑫ **CD IN**  
Cette entrée audio analogique est destinée à être reliée à la sortie audio analogique d'un lecteur de CD.
- ⑬ **TV/TAPE IN/OUT**  
Cette entrée et cette sortie audio analogique sont destinées à être reliées à un graveur doté d'une entrée et d'une sortie audio analogique (cassette, Mini Disc, etc.).
- ⑭ **GAME IN**  
Cette prise permet de raccorder une console de jeu, etc. Les prises d'entrée comprennent une entrée vidéo composite et une entrée audio analogique.
- ⑮ **CBL/SAT IN**  
Cette prise permet de raccorder un récepteur câble/satellite, un décodeur, etc. Les prises d'entrée comprennent une entrée vidéo composite et une entrée audio analogique.
- ⑯ **VCR/DVR IN/OUT**  
Cette prise permet de raccorder un magnétoscope ou un enregistreur vidéo numérique. Les prises d'entrée et de sortie comprennent des prises vidéo composite et audio analogiques.
- ⑰ **DVD/BD IN**  
Cette prise permet de raccorder un lecteur DVD/BR. Les prises d'entrée comprennent une entrée vidéo composite et une entrée audio analogique. Vous pouvez raccorder un lecteur DVD/BR doté d'une sortie audio analogique à 2 voies.
- ⑱ **ZONE 2 LINE OUT L/R**  
Cette sortie audio analogique peut être raccordée à l'entrée de ligne d'un amplificateur intégré de la Zone 2. Cf. « Raccordement de la zone 2 » sur page 85.
- ⑲ **PRE OUT: SUBWOOFER**  
Ces sorties audio analogiques peuvent être raccordées à un subwoofer (caisson de basse). Chaque prise émet le même signal de sortie.
- ⑳ **Enceintes FRONT HIGH L/R**  
Ces bornes permettent de brancher les enceintes hautes avant G/D. Les bornes FRONT HIGH L/R peuvent être utilisées avec les enceintes hautes avant. Elles peuvent également être utilisées pour brancher les enceintes dans la Zone 2. Cf. « Raccordement de la zone 2 » sur page 85.

Cf. pages 15-37 pour toute information complémentaire sur les branchements.



# Télécommande

## Mise en place des piles

- 1 Pour ouvrir le compartiment à piles, appuyez sur le petit levier et retirez le couvercle.

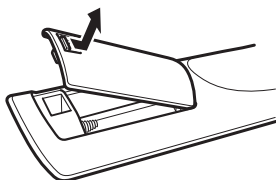

- 2 Insérez les deux piles (type AA/R6) fournies dans le compartiment à piles en veillant à bien respecter les polarités.

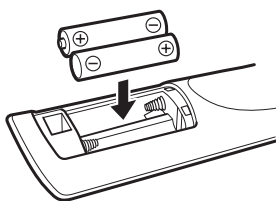

- 3 Remettez le couvercle en place et poussez-le pour le verrouiller.

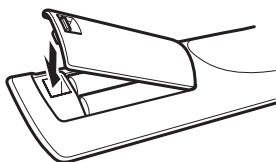

### Remarques:

- Si la télécommande ne fonctionne pas correctement, essayez de remplacer les piles.
- Ne mélangez pas les piles neuves avec les piles usées et n'insérez pas de piles de types différents.
- Si vous prévoyez de ne pas utiliser votre télécommande pendant un certain temps, retirez les piles: elles risqueraient de couler ou de rouiller.
- Les piles usées doivent immédiatement être retirées de la télécommande: en effet, elles risquent de couler ou de rouiller et donc d'endommager la télécommande.

## Pointage de la télécommande

Pour utiliser la télécommande, pointez-la vers le capteur infrarouge du ampli-tuner AV, comme il est indiqué ci-dessous.

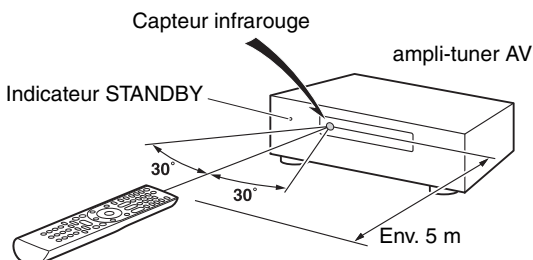

### Remarques:

- Il se peut que la télécommande ne fonctionne pas correctement si le ampli-tuner AV est exposé à une lumière vive (lumière directe du soleil ou éclairage fluorescent). Souvenez-vous de ceci lorsque vous installez votre système.
- Si une télécommande du même type est utilisée dans la même pièce ou si le ampli-tuner AV est installé à proximité d'un appareil utilisant des rayons infrarouges, la télécommande risque de ne pas fonctionner correctement.
- Ne posez rien sur la télécommande (un livre, par exemple): les boutons risqueraient d'être maintenus enfoncés, ce qui aurait pour effet d'user prématurément les piles.
- La télécommande risque de ne pas fonctionner correctement si le ampli-tuner AV est installé dans un meuble doté de portes en verre teinté. Souvenez-vous de ceci lorsque vous installez votre système.
- La télécommande ne fonctionnera pas si un obstacle se trouve entre cette dernière et le capteur infrarouge du ampli-tuner AV.
- Si les codes de la télécommande ont été enregistrés et que vous souhaitez contrôler un autre appareil (page 89) ou si vous souhaitez faire fonctionner un appareil Onkyo sans connexion **RI**, pointez la télécommande vers l'autre appareil pour l'utiliser.
- Si vous souhaitez faire fonctionner un appareil Onkyo connecté via une liaison **RI** ou un appareil compatible **RIHD** connecté via une liaison HDMI (page 93), pointez la télécommande vers le capteur infrarouge du ampli-tuner AV.

## Commandes du ampli-tuner AV

Pour utiliser le ampli-tuner AV, sélectionnez le mode Receiver (Récepteur) en appuyant sur la **touche [RECEIVER]**.

Vous pouvez également utiliser la télécommande pour contrôler votre lecteur DVD, votre lecteur CD et d'autres appareils.

Cf. page 91 pour toute information complémentaire.

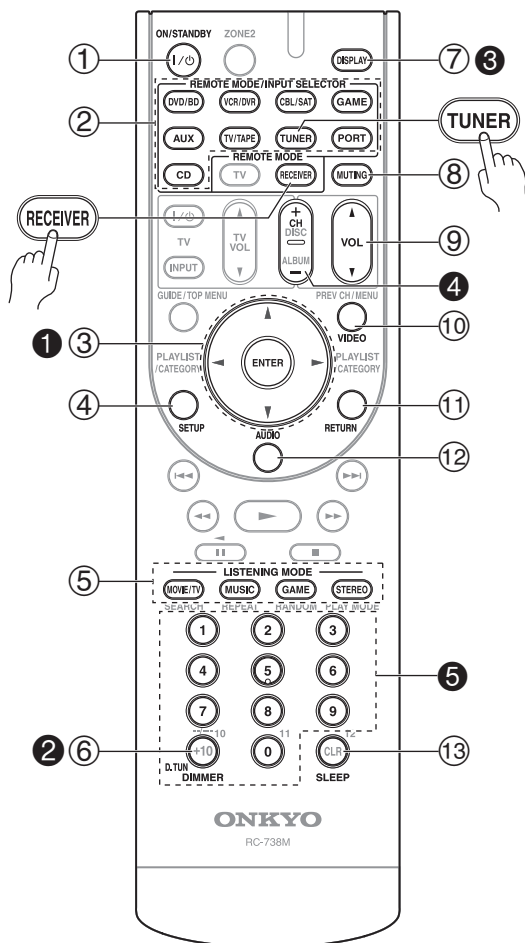

Pour toute information complémentaire, référez-vous aux pages indiquées entre parenthèses.

- ① **Touche ON/STANDBY (38)**  
Permet de mettre le ampli-tuner AV en marche ou en veille.
- ② **Touches REMOTE MODE/INPUT SELECTOR (51, 93–99)**  
Permettent de sélectionner le mode de fonctionnement de la télécommande et les sources d'entrée.
- ③ **Touches directionnelles [▲]/[▼]/[◀]/[▶] et touche ENTER**  
Permettent de sélectionner et de régler des paramètres.

- ④ **Touche SETUP**  
Permet de modifier des réglages.
- ⑤ **Touches LISTENING MODE (62)**  
Permettent de sélectionner les modes d'écoute.
- ⑥ **Touche DIMMER (52)**  
Permet de régler la luminosité de l'écran.
- ⑦ **Touche DISPLAY (52)**  
Permet d'afficher des informations concernant la source d'entrée sélectionnée.
- ⑧ **Touche MUTING (53)**  
Permet d'activer ou de désactiver le mode sourdine du ampli-tuner AV.
- ⑨ **Touche VOL [▲]/[▼] (51)**  
Permet de régler le volume du ampli-tuner AV quel que soit le mode de fonctionnement sélectionné de la télécommande.
- ⑩ **Touche VIDEO (83)**  
Permet de modifier les réglages vidéo.
- ⑪ **Touche RETURN**  
Permet de revenir à l'écran précédent lors de la modification des réglages.
- ⑫ **Touche AUDIO (75)**  
Permet de modifier les réglages audio.  
Cette touche est désactivée lorsque le paramètre « Audio TV Out » est réglé sur « On » (page 81).
- ⑬ **Touche SLEEP (53)**  
Permet d'activer/désactiver la fonction Sleep (Mise en veille automatique).

### ■ Contrôle du tuner

Pour contrôler le tuner du ampli-tuner AV, appuyez sur la touche [TUNER] (ou [RECEIVER]).

Vous pouvez sélectionner AM ou FM en appuyant plusieurs fois sur la touche [TUNER].

- ① **Touches directionnelles [▲]/[▼]**  
Permettent de rechercher des stations de radio.
- ② **Touche D.TUN (54)**  
Permet de sélectionner le mode Direct tuning (Réglage direct).
- ③ **Touche DISPLAY**  
Permet d'afficher des informations concernant la bande de fréquences, la fréquence, le numéro de station pré-réglée, etc.
- ④ **Touches CH +/- (55)**  
Permettent de sélectionner des stations de radio pré-réglées.
- ⑤ **Touches numérotées (54)**  
Permettent de sélectionner directement des stations de radio en mode Direct tuning (Réglage direct).  
Vous pouvez également sélectionner directement une station pré-réglée.

### Remarque:

Le mode Receiver (Récepteur) permet également de contrôler un magnétophone Onkyo raccordé via une liaison **RI** (cf. page 99).

# Home Cinema

## Vivez une expérience cinématographique à domicile

Grâce aux capacités exceptionnelles du ampli-tuner AV, vous pouvez profiter d'un son surround très réaliste chez vous — comme si vous étiez dans une salle de cinéma ou de concert. Goûtez à la qualité du son DTS et Dolby Digital lorsque vous visionnez vos DVD. Lorsque vous regardez des émissions de télévision hertziennes ou numériques, vous pouvez bénéficier d'un son Dolby Pro Logic IIx, DTS Neo:6 ou des modes d'écoute DSP exclusifs d'Onkyo.

### Enceintes avant gauche et droite

Elles émettent la majeure partie du son. Leur rôle dans un système Home Cinema consiste à fournir un ancrage solide à l'image sonore. Elles doivent être positionnées face à l'auditeur, à la hauteur des oreilles et être situées à distance égale du téléviseur. Orientez-les vers l'intérieur de manière à créer un triangle avec l'auditeur.

### Enceintes avant hautes gauche et droite

Ces enceintes sont nécessaires pour profiter de la profondeur du son Dolby PLIIz, etc.

Elles améliorent considérablement la spatialisation du son. Positionnez-les à au moins un mètre au-dessus des enceintes avant gauche et droite (le plus haut possible). Bien qu'il soit possible de placer les enceintes gauche et droite selon un angle légèrement plus large que les enceintes avant gauche et droite, il est préférable de les positionner selon le même angle que ces dernières.

### Enceinte centrale

Cette enceinte complète les enceintes avant gauche et droite et rend les mouvements du son plus nets. Elle fournit une image sonore complète. Dans un film, elle sert principalement pour les dialogues. Positionnez-la à proximité de votre téléviseur, face à vous, à la hauteur des oreilles ou à la même hauteur que les enceintes avant gauche et droite.

### Subwoofer (caisson de basses)

Le subwoofer gère les graves du canal chargé des effets LFE (effets basse fréquence). Le volume et la qualité des sons graves émis par le subwoofer dépendent de sa position, de la forme de la pièce où le système est installé et de votre position d'écoute. En général, il est possible d'obtenir un bon son grave en installant le subwoofer dans un coin situé devant l'auditeur ou à environ un tiers de la longueur du mur (cf. illustration).

**Conseil:** Pour trouver la meilleure position possible pour votre subwoofer, mettez un film ou un morceau musical comportant de bons sons graves et faites des essais en plaçant votre subwoofer à différents endroits de la pièce. Choisissez celui qui offre les meilleurs résultats.

### Enceintes surround arrière gauche et droite

Ces enceintes sont nécessaires pour bénéficier du son Dolby Digital EX, DTS-ES Matrix, DTS-ES Discrete, etc. Elles renforcent le réalisme du son surround et améliorent la localisation du son derrière l'auditeur. Positionnez-les derrière l'auditeur à environ 60–100 cm au-dessus du niveau des oreilles.

### Enceintes surround gauche et droite

Ces enceintes permettent d'obtenir un positionnement précis du son et de renforcer le réalisme. Positionnez-les latéralement par rapport à l'auditeur ou légèrement derrière, à environ 60–100 cm au-dessus du niveau des oreilles. L'idéal, ce serait de les placer à une distance égale de l'auditeur.

1/3 de la longueur de la pièce

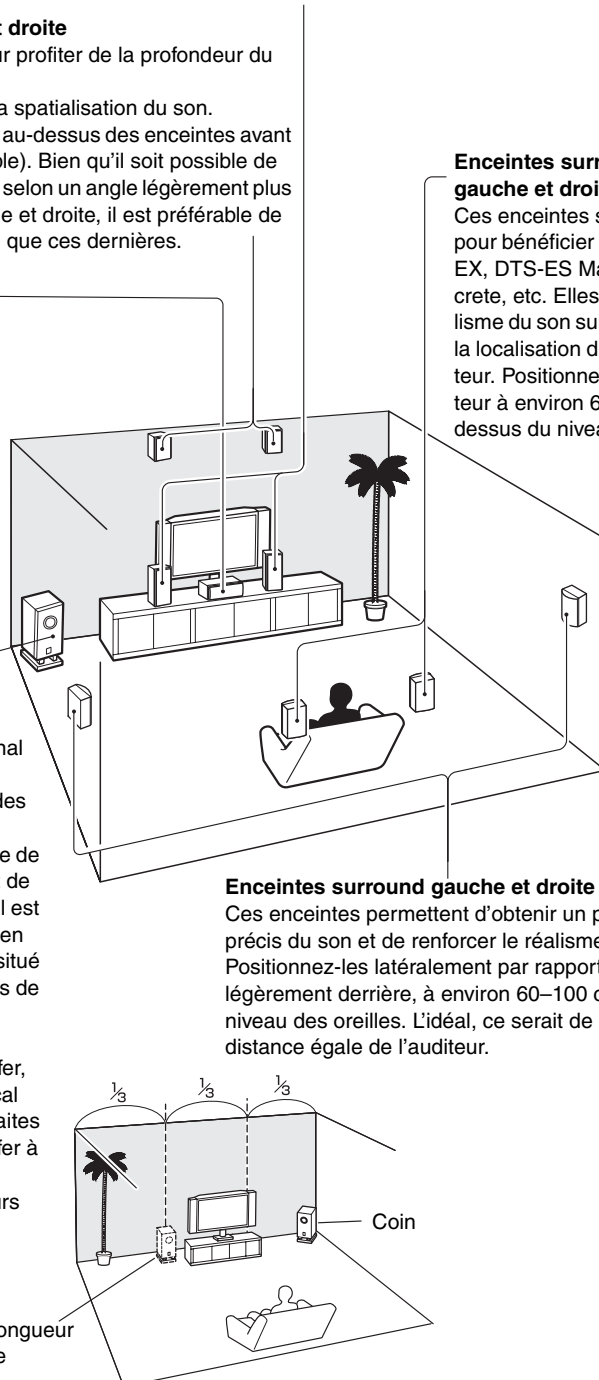

# Branchement du ampli-tuner AV

## Branchement de vos enceintes

### Configuration des enceintes

Pour une lecture avec un son surround 7,1, vous devez disposer de sept enceintes et d'un subwoofer (caisson de basses).

Le tableau ci-dessous indique les canaux que vous devez utiliser en fonction du nombre d'enceintes dont vous disposez.

Nombre d'enceintes :	2	3	4	5	6	7	7
Avant gauche	✓	✓	✓	✓	✓	✓	✓
Avant droit	✓	✓	✓	✓	✓	✓	✓
Centrale		✓		✓	✓	✓	✓
Surround gauche			✓	✓	✓	✓	✓
Surround droit			✓	✓	✓	✓	✓
Surround arrière*					✓		
Surround arrière gauche						✓	
Surround arrière droit						✓	
Avant haut gauche							✓
Avant haut droit							✓

\* Si vous n'utilisez qu'une enceinte surround arrière, branchez-la sur les bornes SURR BACK L.

Quel que soit le nombre d'enceintes que vous utilisez, il est recommandé d'utiliser un subwoofer pour pouvoir bénéficier de sons graves puissants.

Pour tirer le meilleur parti de votre système de son surround, vous devez procéder à un certain nombre de réglages sur les enceintes. Cette opération peut être réalisée automatiquement (cf. page 46) ou manuellement (cf. page 70).

### Mise en place des étiquettes fournies sur les enceintes

Les bornes positives (+) des enceintes du ampli-tuner AV sont toutes rouges (les bornes négatives (-), quant à elles, sont toutes noires).

Enceinte	Couleur
Avant gauche, Zone 2 gauche	Blanc
Avant droit, Zone 2 droite	Rouge
Centrale	Vert
Surround gauche	Bleu
Surround droit	Gris
Surround arrière gauche	Marron
Surround arrière droit	Marron clair
Avant haut gauche	Blanc
Avant haut droit	Rouge

Les étiquettes fournies pour les câbles d'enceinte obéissent au même code de couleurs et vous devez les fixer sur le fil positif (+) de chaque câble d'enceinte, conformément au tableau ci-dessus. Tout ce qu'il vous reste ensuite à faire c'est associer l'étiquette de chaque couleur à la borne d'enceinte correspondante.



### Pour les modèles nord-américains

- Si vous utilisez des fiches bananes, serrez la borne de l'enceinte avant d'insérer la fiche banane.
- N'insérez pas directement le code d'enceinte dans le trou central de la borne de l'enceinte.

### Utilisation d'enceintes dipolaires

Les enceintes surround gauche et droite, les enceintes surround arrière gauche et droite et les enceintes avant haut gauche et droite peuvent être des enceintes dipolaires. Les enceintes dipolaires produisent le même son dans les deux directions.

Les enceintes dipolaires comportent généralement une flèche qui indique la manière dont elles doivent être positionnées. Les enceintes dipolaires surround G/D doivent être positionnées de manière à ce que leur flèche soit dirigée vers le téléviseur/l'écran, tandis que les enceintes dipolaires surround arrière G/D et avant haut G/D doivent être positionnées de manière à ce que leur flèche pointe l'une vers l'autre, comme le montre l'illustration.

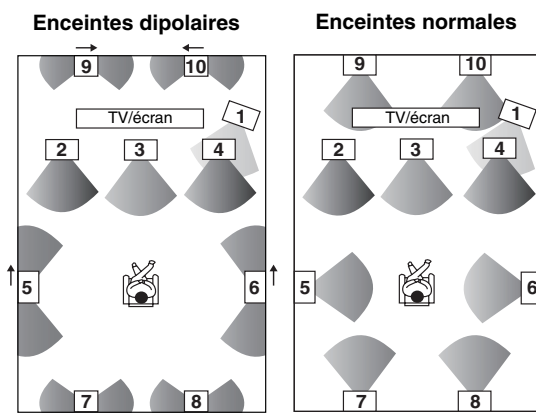

1. Subwoofer (caisson de basses)
2. Enceinte avant gauche
3. Enceinte centrale
4. Enceinte avant droite
5. Enceinte surround gauche
6. Enceinte surround droite
7. Enceinte surround arrière gauche
8. Enceinte surround arrière droite
9. Enceinte avant haut gauche
10. Enceinte avant haut droite

### Branchement d'un subwoofer (caisson de basses)

À l'aide d'un câble adapté, raccordez la prise PRE OUT : SUBWOOFER du ampli-tuner AV à une entrée de votre subwoofer, comme indique l'illustration. Si votre subwoofer n'est pas doté d'un amplificateur intégré et que vous utilisez un amplificateur externe, raccordez la prise PRE OUT : SUBWOOFER à une entrée de l'amplificateur. Chaque prise émet le même signal de sortie.

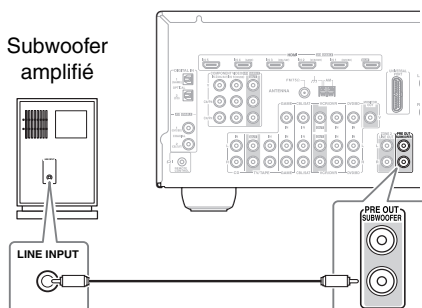



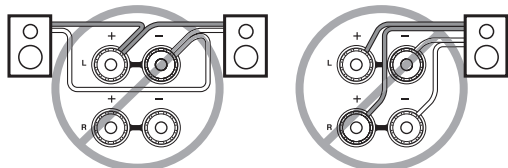
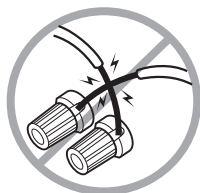

## Précautions concernant le branchement des enceintes

Lisez ce qui suit avant de brancher vos enceintes:

- **Modèles nord-américains:** Vous pouvez brancher des enceintes dotées d'une impédance comprise entre 6 et 16 ohms. Si vous utilisez des enceintes dotées d'une impédance plus faible et que vous utilisez l'amplificateur à des niveaux sonores plus élevés pendant une période prolongée, le circuit de protection de l'amplificateur intégré risque de se déclencher.
- **Autres modèles:** Vous pouvez brancher des enceintes dotées d'une impédance comprise entre 4 et 16 ohms. Si l'impédance de l'une des enceintes branchées est supérieure ou égale à 4 ohms, mais inférieure à 6 ohms, veillez à régler l'impédance minimale de l'enceinte sur « 4ohms » (cf. page 43). Si vous utilisez des enceintes dotées d'une impédance plus faible et que vous utilisez l'amplificateur à des niveaux sonores plus élevés pendant une période prolongée, le circuit de protection intégré risque de se déclencher.
- Débranchez le cordon d'alimentation de la prise murale avant de procéder aux branchements.
- Lisez les instructions fournies avec vos enceintes.
- Faites très attention à respecter la polarité des câbles de vos enceintes. En d'autres termes, ne branchez les bornes positives (+) que sur les bornes positives (+) et les bornes négatives (-) que sur les bornes négatives (-). Si vous inversez les polarités, le son sera déphasé et ne semblera pas naturel.
- Des câbles d'enceintes excessivement longs ou fins peuvent nuire à la qualité du son; ils sont donc à éviter.
- Si vous utilisez 4 ou 5 enceintes, branchez chacune des deux enceintes surround sur les bornes SURR L/R. Ne les branchez pas sur les bornes SURR BACK L/R ou FRONT HIGH L/R.
- Faites attention de ne pas mettre les fils positifs et négatifs en court-circuit. Vous risqueriez d'endommager le ampli-tuner AV.
- Veillez à ce que l'âme métallique du câble ne soit pas en contact avec le panneau arrière du ampli-tuner AV. Vous risqueriez d'endommager le ampli-tuner AV.
- Ne branchez pas plus d'un câble par borne d'enceinte. Vous risqueriez d'endommager le ampli-tuner AV.
- Ne branchez pas d'enceinte sur plusieurs bornes.

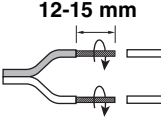

## Branchement des câbles d'enceinte

- 1** Dénudez les extrémités des câbles d'enceinte sur environ 12-15 mm et tournez les fils nus comme indique l'illustration. 
- 2** Dévissez la borne. 
- 3** Insérez complètement les fils nus. 
- 4** Revissez la borne. 

AVANT HAUT G/D, ZONE 2 G/D  
(Modèles nord-américains)

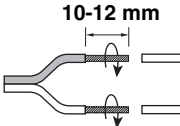
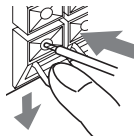
- 1** Dénudez les extrémités des câbles d'enceinte sur environ 10-12 mm et tournez les fils nus comme indique l'illustration. 
- 2** Tout en appuyant sur le levier, insérez le fil dans le trou, puis relâchez le levier. Assurez-vous que les bornes agrippent bien les fils nus, et non la gaine. 

## Branchement du ampli-tuner AV— Suite

L'illustration suivante montre sur quelle paire de bornes doit être branchée chaque enceinte. Si vous n'utilisez qu'une enceinte surround arrière, branchez-la sur les bornes (L) SURR BACK SPEAKERS.

### ■ Modèles nord-américains

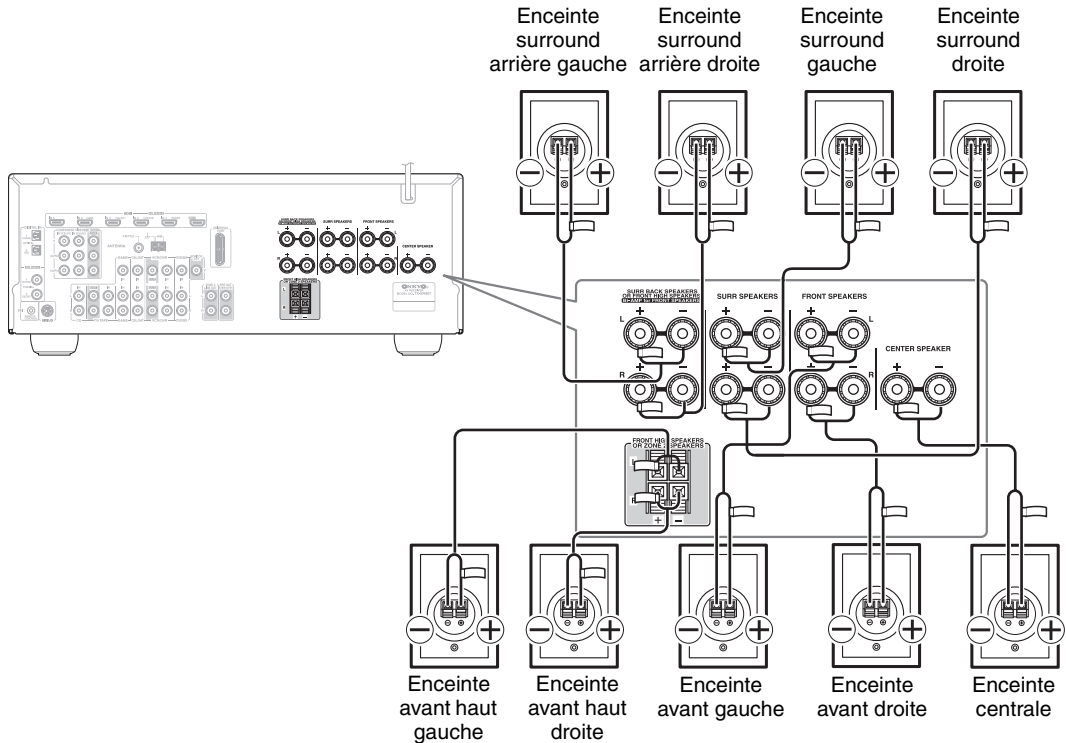

### ■ Modèles européens

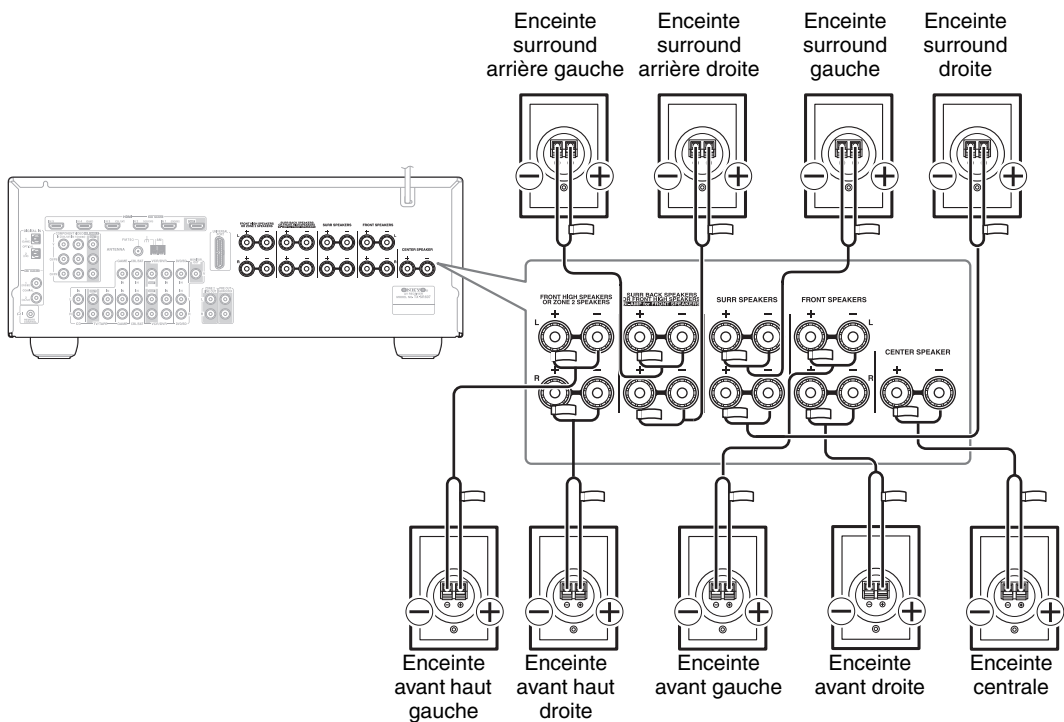



## Bi-amplification des enceintes avant

Les bornes FRONT L/R et SURR BACK L/R peuvent être utilisées avec les enceintes avant et les enceintes surround arrière, respectivement. Elles peuvent également être bi-amplifiées afin de fournir une enceinte d'aigus et une enceinte de graves séparées pour une paire d'enceintes avant prenant en charge la bi-amplification et ainsi permettre une meilleure gestion des aigus et des graves.

- Lorsque vous utilisez la bi-amplification, le ampli-tuner AV est capable d'alimenter une configuration 5,1 dans la pièce principale.
- Dans le cadre de la bi-amplification, les bornes FRONT L/R sont à relier aux bornes woofer des enceintes avant. Les bornes SURR BACK L/R sont à relier aux bornes tweeter des enceintes avant.
- Une fois les branchements nécessaires à la bi-amplification sont effectués comme il est indiqué ci-dessous et que le ampli-tuner AV est allumé, vous devez régler le paramètre « Speaker Type » sur « Bi-Amp » pour activer la bi-amplification (cf. page 43).

### Important:

- Lorsque vous effectuez les branchements nécessaires à la bi-amplification, veillez à retirer les cavaliers qui relient les bornes tweeter (haut) et woofer (bas) des enceintes.
- La bi-amplification ne peut être utilisée qu'avec des enceintes compatibles. Consultez le manuel d'utilisation de votre enceinte.

## Installation des enceintes bi-amplifiées

- 1 Branchez la borne FRONT R positive (+) du ampli-tuner AV sur la borne Woofer (bas) positive (+) de l'enceinte droite. Et branchez la borne FRONT R négative (-) du ampli-tuner AV sur la borne Woofer (bas) négative (-) de l'enceinte droite.
- 2 Branchez la borne SURR BACK R positive (+) du ampli-tuner AV sur la borne Tweeter (haut) positive (+) de l'enceinte droite. Et branchez la borne SURR BACK R négative (-) du ampli-tuner AV sur la borne Tweeter (haut) négative (-) de l'enceinte droite.
- 3 Branchez la borne FRONT L positive (+) du ampli-tuner AV sur la borne Woofer (bas) positive (+) de l'enceinte gauche. Et branchez la borne FRONT L négative (-) du ampli-tuner AV sur la borne Woofer (bas) négative (-) de l'enceinte gauche.
- 4 Branchez la borne SURR BACK L positive (+) du ampli-tuner AV sur la borne Tweeter (haut) positive (+) de l'enceinte gauche. Et branchez la borne SURR BACK L négative (-) du ampli-tuner AV sur la borne Tweeter (haut) négative (-) de l'enceinte gauche.

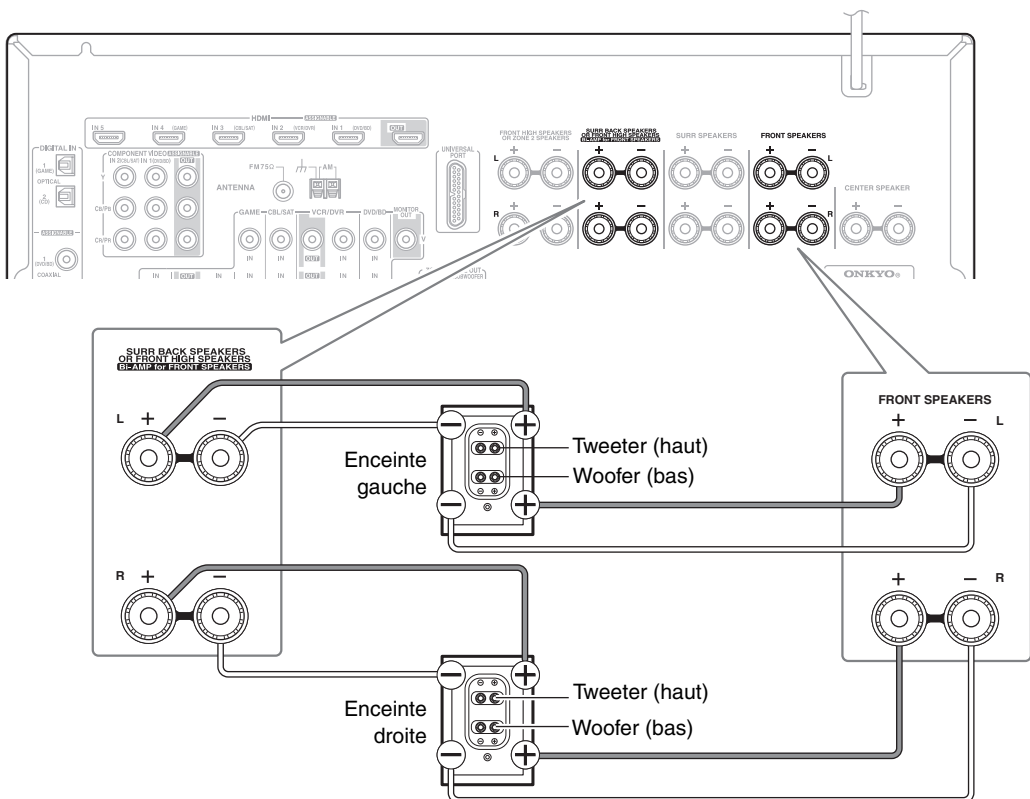

## Raccordement de l'antenne

Cette section explique comment brancher l'antenne FM intérieure et l'antenne cadre AM fournies et comment brancher les antennes FM et AM extérieures vendues dans le commerce. Le Ampli-tuner AV ne captera aucun signal radio sans antenne, c'est pourquoi vous devez brancher une antenne pour pouvoir utiliser le tuner.

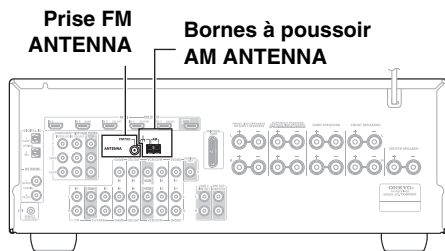

## Raccordement de l'antenne FM intérieure

L'antenne FM intérieure fournie est destinée à être utilisée à l'intérieur exclusivement.

### 1 Fixez l'antenne FM comme indique l'illustration.

#### ■ Modèles nord-américains



#### ■ Modèles européens

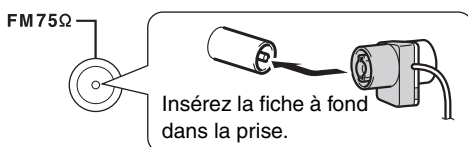

Une fois que votre Ampli-tuner AV est prêt à être utilisé, vous devrez rechercher une station de radio FM et ajuster la position de l'antenne FM de manière à obtenir la meilleure réception possible.

### 2 Utilisez des punaises ou tout autre dispositif similaire pour maintenir l'antenne FM en place.

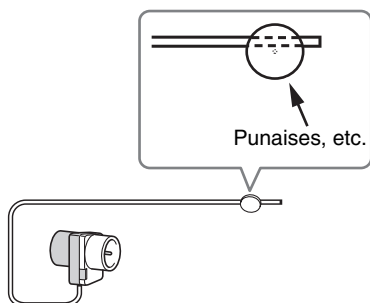

#### Mise en garde:

Faites attention de ne pas vous blesser lorsque vous utilisez des punaises.

Si vous ne parvenez pas à obtenir une bonne réception avec l'antenne FM intérieure fournie, essayez d'utiliser une antenne FM extérieure vendue séparément (cf. page 21).

## Raccordement de l'antenne cadre AM

L'antenne cadre AM intérieure fournie est destinée à être utilisée à l'intérieur exclusivement.

### 1 Assemblez l'antenne cadre AM en insérant les languettes dans la base, comme indique l'illustration.

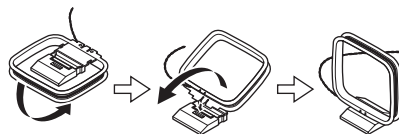

### 2 Branchez les deux fils de l'antenne cadre AM sur les bornes à poussoir de l'antenne AM, comme indique l'illustration.

(Les fils de l'antenne ne sont pas sensibles à la polarité et peuvent donc être branchés de n'importe quelle manière.)

Assurez-vous que les fils soient solidement fixés et que les bornes à poussoir agrippent bien les fils nus, et pas les gaines.

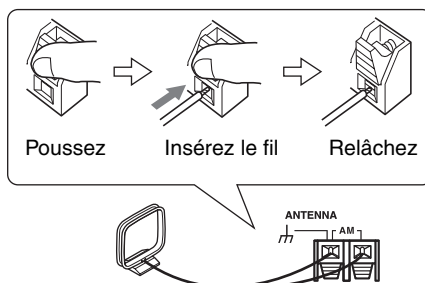

Une fois que votre Ampli-tuner AV est prêt à être utilisé, vous devrez rechercher une station de radio AM et ajuster la position de l'antenne AM de manière à obtenir la meilleure réception possible.

Maintenez l'antenne aussi éloignée que possible de votre Ampli-tuner AV, de votre téléviseur, des câbles d'enceinte et des cordons d'alimentation.

Si vous ne parvenez pas à obtenir une bonne réception avec l'antenne AM intérieure fournie, essayez d'utiliser une antenne AM extérieure vendue séparément (cf. page 21).



### Raccordement d'une antenne FM extérieure

Si vous ne parvenez pas à obtenir une bonne réception avec l'antenne FM intérieure fournie, essayez d'utiliser une antenne FM extérieure vendue séparément.

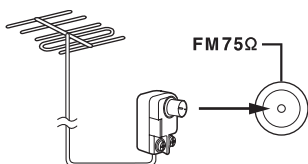

#### Remarques:

- Les antennes FM extérieures fonctionnent mieux, mais les meilleurs résultats sont parfois obtenus en l'installant dans un grenier.
- Pour obtenir les meilleurs résultats possibles, installez l'antenne FM extérieure loin des grands bâtiments, en évitant des obstacles entre votre antenne FM extérieure et votre émetteur FM local.
- L'antenne extérieure doit être située aussi loin que possible des sources de parasites (enseignes lumineuses, routes très fréquentées, etc.).
- Pour des raisons de sécurité, l'antenne extérieure doit être située aussi loin que possible des lignes d'alimentation et autres équipements à haute tension.
- L'antenne extérieure doit être reliée à la terre, conformément à la réglementation locale en vigueur, afin d'éviter tout risque d'électrocution.

#### ■ Utilisation d'un répartiteur d'antenne TV/FM

Il vaut mieux ne pas utiliser la même antenne pour la radio FM et pour la télévision à cause des problèmes d'interférences que cela peut causer. Si les circonstances l'exigent, utilisez un répartiteur d'antenne TV/FM (cf. illustration).

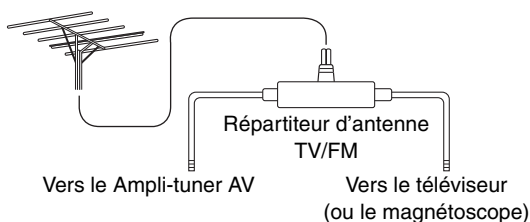

### Raccordement d'une antenne AM extérieure

Si vous ne parvenez pas à obtenir une bonne réception avec l'antenne cadre AM fournie, vous pouvez la compléter par une antenne AM extérieure (cf. illustration).

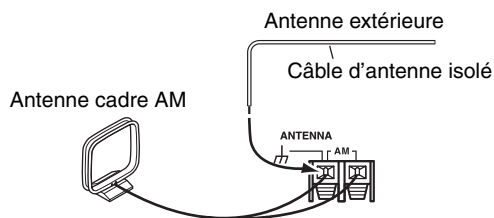

Les antennes AM extérieures fonctionnent mieux lorsqu'elles sont installées horizontalement à l'extérieur. Mais, de bons résultats peuvent parfois être obtenus en installant l'antenne à l'intérieur en la montant horizontalement au-dessus d'une fenêtre. Remarque: l'antenne cadre AM doit toujours être branchée. L'antenne extérieure doit être reliée à la terre, conformément à la réglementation locale en vigueur, afin d'éviter tout risque d'électrocution.

## À propos des branchements AV

- Avant d'effectuer des branchements AV, lisez les manuels d'utilisation fournis par les fabricants de vos appareils AV.
- Ne branchez pas le cordon d'alimentation tant que vous n'avez pas terminé et contrôlé tous les branchements AV.

## Prises numériques optiques

Les prises numériques optiques du ampli-tuner AV sont dotées de couvercles de protection qui s'ouvrent lorsqu'une fiche optique est insérée et se referment lorsque ladite fiche est retirée. Insérez les fiches à fond.

### Mise en garde:

Afin de ne pas endommager le couvercle de protection, tenez la fiche optique droite lorsque vous l'insérez ou la retirez.

## Code de couleurs des branchements AV

Les branchements AV de type RCA obéissent généralement à un code de couleurs: rouge, blanc et jaune. Utilisez les fiches rouges pour brancher les entrées/sorties audio de la voie de droite (généralement indiquée par « R »). Utilisez les fiches blanches pour brancher les entrées/sorties audio de la voie de gauche (généralement indiquée par « L »). Et utilisez les fiches jaunes pour brancher les entrées/sorties vidéo composite.



- Insérez les fiches à fond afin d'établir un bon contact (les mauvais branchements peuvent causer des parasites ou des dysfonctionnements).
- Afin de prévenir les interférences, tenez les câbles audio et vidéo éloignés des cordons d'alimentation et des câbles d'enceinte.

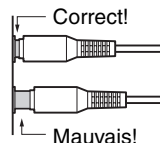

## Câbles et prises AV

### Vidéo/audio

	Câble	Prise	Description
HDMI			Les connexions HDMI permettent d'acheminer des signaux audio et vidéo non compressés dotés d'une définition standard ou d'une haute définition et offrent un son et une image d'une qualité optimale.

### Vidéo

Câble vidéo composant		  	La vidéo composant sépare les signaux de luminance (Y) et de différente couleur (PR, PB), et offre ainsi une image d'une qualité optimale (certains fabricants de téléviseurs signalent leurs prises vidéo composant différemment).
Câble vidéo composite			La vidéo composite est couramment utilisée sur les téléviseurs, les magnétoscopes et autres équipements vidéo.

### Audio

Câble audio numérique optique			Offre une qualité de son optimale et vous permet de profiter d'un son surround (ex.: Dolby Digital, DTS). La qualité audio est similaire à celle obtenue avec une connexion coaxiale.
Câble audio numérique coaxial			Offre une qualité de son optimale et vous permet de profiter d'un son surround (ex.: Dolby Digital, DTS). La qualité audio est similaire à celle obtenue avec une connexion optique.
Câble audio analogique (RCA)		 	Ce câble achemine les signaux audio analogiques. C'est le format de connexion le plus courant pour les signaux audio analogique. On le trouve sur la quasi-totalité des appareils AV.
Câble à mini-fiche stéréo			Ce câble achemine les signaux audio analogiques.

Le ampli-tuner AV ne prend pas en charge les prises PERITEL.

### Raccordement de périphériques au moyen d'un câble HDMI

#### À propos de l'interface HDMI

Conçue pour répondre à la demande croissante de programmes de télévision numérique, la norme HDMI (High Definition Multimedia Interface) est une nouvelle norme d'interface numérique permettant de raccorder des téléviseurs, des vidéoprojecteurs, des lecteurs DVD, des décodeurs numériques et autres appareils vidéo. Jusqu'à présent, plusieurs câbles audio et vidéo différents étaient nécessaires pour raccorder des appareils AV. Avec la norme HDMI, un seul câble permet d'acheminer les signaux de commande, les signaux vidéo numériques et les signaux émis par un maximum de huit canaux audio numériques (PCM 2 can., audio numérique multicanaux et PCM multicanaux).

Le flux vidéo HDMI (signal vidéo) est compatible avec la norme DVI (Digital Visual Interface)<sup>\*1</sup>: les téléviseurs et les écrans dotés d'une entrée DVI peuvent donc être branchés au moyen d'un câble adaptateur HDMI/DVI. (Cela ne fonctionne pas avec tous les téléviseurs et écrans, et dans ce cas, aucune image n'apparaît.)

Le ampli-tuner AV utilise le protocole HDCP (High-bandwidth Digital Content Protection)<sup>\*2</sup>: seuls les appareils compatibles HDCP pourront afficher l'image.

L'interface HDMI du ampli-tuner AV est basée sur les normes suivantes:

Repeater System, Deep Color, Lip Sync, DTS-HD Master Audio, DTS-HD High Resolution Audio, Dolby TrueHD, Dolby Digital Plus, DSD et PCM multicanaux

#### Formats audio pris en charge

- PCM linéaire à deux canaux (32–192 kHz, 16/20/24 bits)
- PCM linéaire multicanaux (jusqu'à 7,1 can., 32–192 kHz, 16/20/24 bits)
- Train de bits (DSD, Dolby Digital, Dolby Digital Plus, Dolby TrueHD, DTS, DTS-HD High Resolution Audio, DTS-HD Master Audio)

Votre lecteur DVD doit également prendre en charge la sortie HDMI des formats audio ci-dessus.

#### À propos de la protection du copyright

Le ampli-tuner AV prend en charge la norme HDCP (High-bandwidth Digital Content Protection)<sup>\*2</sup>, un système de protection des signaux vidéo numériques contre la copie. Les autres appareils connectés au ampli-tuner AV via une liaison HDMI doivent également prendre en charge la norme HDCP.

Des câbles HDMI disponibles dans le commerce (fournis avec certains appareils) doivent être utilisés pour raccorder la sortie HDMI OUT du ampli-tuner AV à l'entrée HDMI de votre téléviseur ou de votre vidéoprojecteur.

#### ■ Technologie de Contrôle du Système **RIHD** d'Onkyo

**RIHD**, qui signifie Remote Interactive over HDMI, est le nom de la fonction de commande du système des appareils Onkyo. Le ampli-tuner AV est compatible avec les commandes CEC (Consumer Electronics Control), ce qui permet de commander le système via la connexion HDMI. La norme CEC assure l'interopérabilité entre différents appareils.

Toutefois, nous ne pouvons pas garantir que ces commandes fonctionnent avec des appareils non compatibles **RIHD**.

- Réglez « HDMI Control (RIHD) » sur « On » (page 82).
- Consultez les sections « Contrôle d'un téléviseur » (page 93) et « Contrôle d'un lecteur ou d'un enregistreur DVD » (page 94) pour toute information complémentaire.

#### Remarque:

Ne branchez pas plus de périphériques compatibles **RIHD** sur la borne d'entrée HDMI que le nombre indiqué ci-dessous de manière à ce que le système fonctionne correctement.

- Lecteurs DVD/BD : 3 maximum.
- Enregistreurs DVD/BD : 3 maximum.
- Décodeurs câble/satellite : 4 maximum.

Ne raccordez pas le récepteur AV à un autre récepteur/amplificateur AV via une liaison HDMI.

Le bon fonctionnement du système ne peut être garanti si vous branchez plus de périphériques compatibles **RIHD** que le nombre indiqué ci-dessus.

\*1 DVI (Digital Visual Interface): Norme d'interface d'affichage numérique développée par le DDWG<sup>\*3</sup> en 1999.

\*2 HDCP (High-bandwidth Digital Content Protection): Technologie de cryptage vidéo développée par Intel pour les interfaces HDMI/DVI. Elle permet de protéger le contenu vidéo et a besoin d'un appareil compatible HDCP pour afficher les données vidéo cryptées.

\*3 DDWG (Digital Display Working Group): Dirigé par Intel, Compaq, Fujitsu, Hewlett Packard, IBM, NEC et Silicon Image, l'objectif affiché de ce groupe d'industriels est de répondre aux besoins du secteur en matière de connectivité numérique pour les écrans PC et numériques à hautes performances.

## Branchement du ampli-tuner AV— Suite

### Réalisation de branchements HDMI

#### Étape 1:

Utilisez des câbles HDMI pour raccorder les prises HDMI du ampli-tuner AV à votre lecteur Blu-ray/DVD, à votre téléviseur, à votre vidéoprojecteur, etc., compatibles HDMI.

#### Étape 2:

Affectez chaque entrée HDMI IN à une touche du sélecteur d'entrée dans Réglage de l'entrée HDMI (cf. page 40).

#### ■ Signaux vidéo

Les signaux vidéo numériques reçus par les prises HDMI IN sont normalement restitués par la sortie HDMI OUT de votre téléviseur. Les sources vidéo composite et vidéo composant peuvent être converties afin de pouvoir être restituées par la sortie HDMI. Cf. « Formats de connexion vidéo » sur page 25 pour toute information complémentaire.

#### ■ Signaux audio

Les signaux audio numériques reçus par les prises HDMI IN sont restitués par les enceintes et le casque raccordé au ampli-tuner AV. Normalement, ils ne sont pas restitués par la sortie HDMI OUT, à moins que le paramètre « Audio TV Out » ne soit réglé sur « On » (cf. page 81).



Pour écouter les signaux audio reçus par les prises HDMI IN sur les enceintes de votre téléviseur, réglez le paramètre « Audio TV Out » sur « On » (cf. page 81) et réglez la sortie audio HDMI de votre lecteur DVD sur PCM.

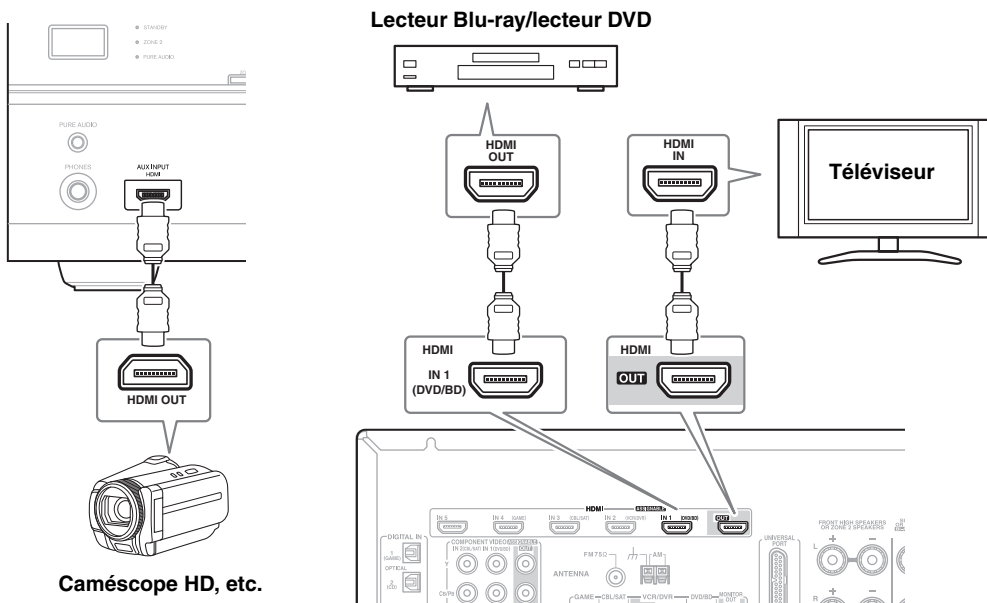

#### Remarques:

- Le flux vidéo HDMI est compatible avec la norme DVI (Digital Visual Interface): les téléviseurs et les écrans dotés d'une entrée DVI peuvent donc être branchés au moyen d'un câble adaptateur HDMI/DVI. (Remarque: les connexions DVI n'acheminent que les signaux vidéo et vous devez donc effectuer un autre branchement pour les signaux audio.) Toutefois, nous ne pouvons pas garantir la fiabilité de fonctionnement avec un adaptateur de ce type. De plus, les signaux vidéo provenant d'un PC ne sont pas pris en charge.
- Lorsque vous écoutez les données audio lues par un appareil HDMI via le ampli-tuner AV, réglez l'appareil HDMI de manière à ce que les signaux vidéo puissent être vus sur l'écran du téléviseur (sur le téléviseur, sélectionnez l'entrée de l'appareil HDMI raccordé au ampli-tuner AV). Si le téléviseur est éteint ou s'il est réglé sur une autre source d'entrée, aucun son ne sera émis par le ampli-tuner AV ou le son émis risque d'être coupé.
- Lorsque le paramètre « Audio TV Out » est réglé sur « On » (cf. page 81) ou lorsque le paramètre « TV Control » est réglé sur « On » (cf. page 82) et que vous utilisez les enceintes de votre téléviseur, le son sera restitué par les enceintes du ampli-tuner AV si vous augmentez le volume sonore de ce dernier. ampli-tuner AV Pour couper les enceintes du ampli-tuner AV, modifiez les réglages, modifiez les réglages de votre téléviseur ou coupez le son du ampli-tuner AV.
- Le signal audio HDMI (fréquence d'échantillonnage, etc.) peut être limité par l'appareil source raccordé. Si l'image est de mauvaise qualité ou si aucun son n'est émis par l'appareil raccordé via la connexion HDMI, vérifiez les réglages. Consultez le manuel d'utilisation de l'appareil raccordé pour toute information complémentaire.

## Branchement du ampli-tuner AV— Suite

### Branchements audio et vidéo

En connectant les sorties audio et vidéo de votre lecteur DVD et d'autres périphériques AV au ampli-tuner AV, vous pouvez sélectionner simultanément l'audio et la vidéo en sélectionnant la source d'entrée appropriée sur le ampli-tuner AV.

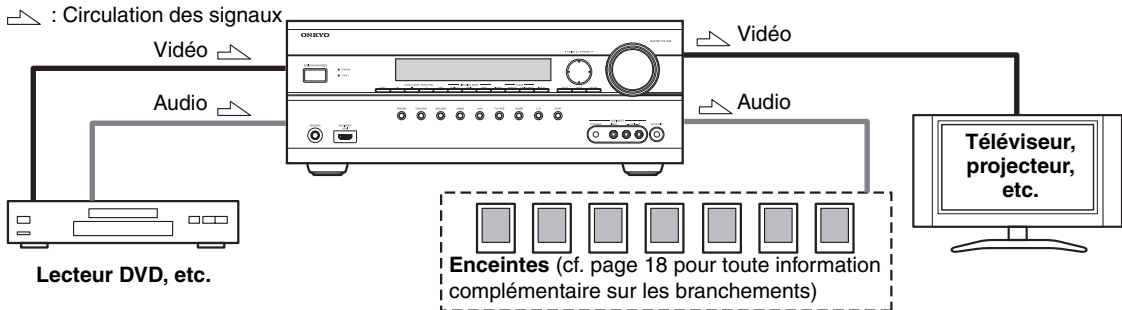

### Quelle connexion dois-je utiliser?

Le ampli-tuner AV prend en charge plusieurs formats de connexion afin d'assurer la compatibilité avec une large gamme d'appareils AV. Le format à choisir dépend des formats pris en charge par vos autres appareils. Utilisez les sections suivantes comme guide.

#### Formats de connexion vidéo

Les équipements vidéo peuvent être raccordés au ampli-tuner AV à l'aide de l'un des formats de connexion vidéo suivants: vidéo composite, vidéo composant ou HDMI, ce dernier offrant la meilleure qualité d'image.

Les signaux d'entrée vidéo transitent par le ampli-tuner AV (cf. illustration), les sources vidéo composite et vidéo composant étant toutes converties pour la sortie HDMI.

Les sorties vidéo composite et vidéo composant acheminent leurs signaux d'entrée respectifs tels qu'ils sont.

Lorsque vous raccordez un équipement audio à une entrée HDMI ou COMPOSANT, vous devez affecter cette entrée à une touche du sélecteur d'entrée (cf. pages 40 et 41).

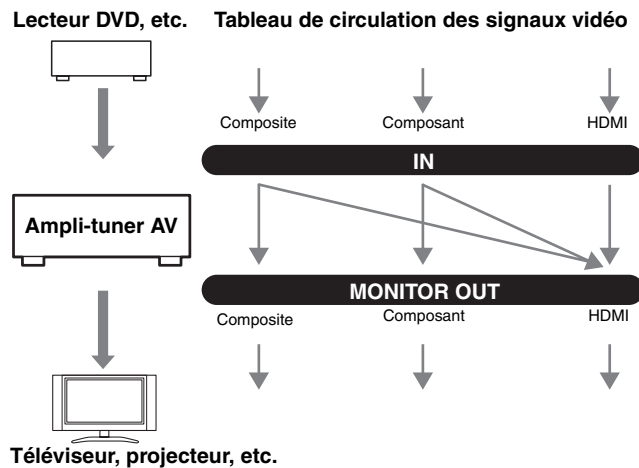

## Branchement du ampli-tuner AV— Suite

### ■ Sélection du signal

Si des signaux sont présents à plus d'une entrée, les entrées seront sélectionnées automatiquement selon l'ordre de priorité suivant: HDMI, vidéo composant, vidéo composite.

Toutefois, dans le cas de la vidéo composant uniquement, peu importe qu'un signal vidéo composant soit réellement présent, cette entrée vidéo composant sera sélectionnée si une entrée vidéo composant est affectée à une touche du sélecteur d'entrée. Si aucune entrée vidéo composant n'est affectée à une touche du sélecteur d'entrée, le système considèrera qu'aucun signal vidéo composant n'est présent. Dans l'exemple de sélection du signal de droite, des signaux vidéo sont présents au niveau des entrées HDMI et vidéo composite. Toutefois, le signal HDMI est automatiquement sélectionné comme source et la vidéo est restituée par les sorties HDMI.

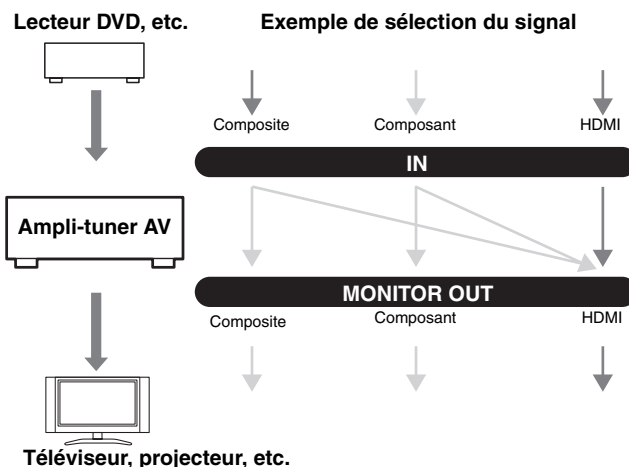

Les menus de configuration OSD apparaissent uniquement si le téléviseur est branché sur la sortie HDMI OUT. Si votre téléviseur est branché sur la sortie MONITOR OUT V ou sur la sortie COMPONENT VIDEO OUT, utilisez l'affichage du ampli-tuner AV lorsque vous modifiez les paramètres.

### Formats de connexion audio

Les équipements audio peuvent être raccordés au ampli-tuner AV à l'aide de l'un des formats de connexion audio suivants: analogique, optique, coaxial ou HDMI.

Lorsque vous choisissez un format de connexion, n'oubliez pas que le ampli-tuner AV ne convertit pas les signaux d'entrée numériques pour les sorties de ligne analogiques et vice versa. Par exemple, les signaux audio connectés à une entrée numérique optique ou coaxiale ne sont pas restitués par la sortie TV/TAPE OUT analogique.

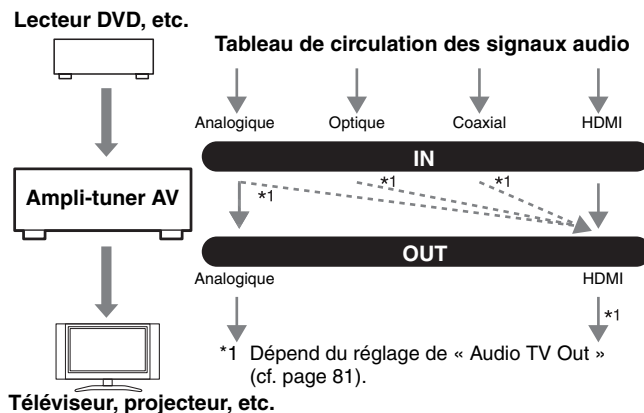

Si des signaux sont présents à plus d'une entrée, les entrées seront sélectionnées automatiquement selon l'ordre de priorité suivant: HDMI, numérique, analogique.

## Branchement du ampli-tuner AV— Suite

### Raccordement d'un téléviseur ou d'un vidéoprojecteur

Cf. « Raccordement de périphériques au moyen d'un câble HDMI » sur page 23 pour toute information complémentaire sur les branchements HDMI.

#### Étape 1: Connexion vidéo

Choisissez une connexion vidéo adaptée à votre téléviseur (**A** ou **B**), puis effectuez la connexion.

#### Étape 2: Connexion audio

Choisissez une connexion audio adaptée à votre téléviseur (**a**, **b**, ou **c**), puis effectuez la connexion.

Les menus de configuration OSD apparaissent uniquement si le téléviseur est branché sur la sortie HDMI OUT. Si votre téléviseur est branché sur la sortie MONITOR OUT V ou sur la sortie COMPONENT VIDEO OUT, utilisez l'affichage du ampli-tuner AV lorsque vous modifiez les paramètres.

- Avec une connexion **a**, vous pouvez écouter et enregistrer des données audio depuis votre téléviseur et écouter ces données dans la Zone 2.
- Pour profiter d'un son Dolby Digital et DTS, utilisez une connexion **b** ou **c**. (Pour enregistrer ou écouter en Zone 2 également, utilisez **a** et **b**, ou **a** et **c**.)

Connexion	ampli-tuner AV	Circulation des signaux	Téléviseur
<b>A</b>	COMPONENT VIDEO OUT	⇒	Entrée vidéo composant
<b>B</b>	MONITOR OUT V	⇒	Entrée vidéo composite
<b>a</b>	TV/TAPE IN L/R	⇐	Sortie audio analogique G/D
<b>b</b>	DIGITAL IN COAXIAL 2 (CBL/SAT)	⇐	Sortie coaxiale numérique
<b>c</b>	DIGITAL IN OPTICAL 1 (GAME)	⇐	Sortie optique numérique

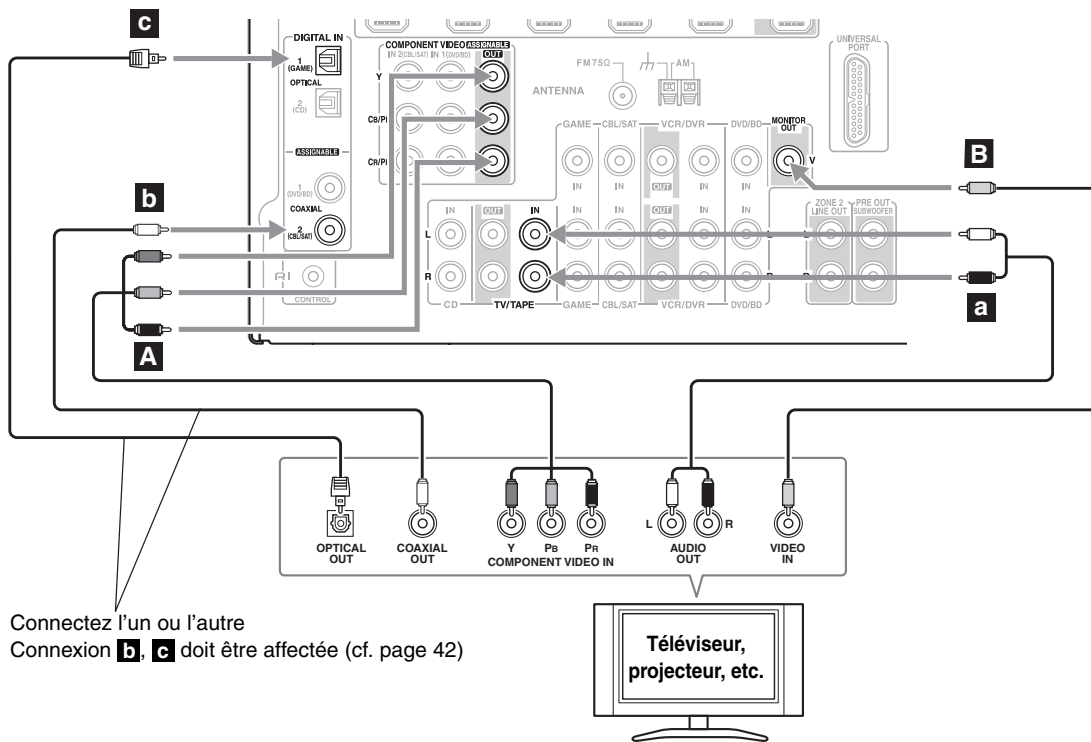

Connectez l'un ou l'autre  
Connexion **b**, **c** doit être affectée (cf. page 42)



Si votre téléviseur ne possède pas de sorties audio, raccordez une sortie audio de votre magnétoscope ou de votre récepteur câble/satellite au ampli-tuner AV, puis utilisez son tuner pour écouter des émissions de télévision sur le ampli-tuner AV (cf. pages 29 et 31).

## Branchement du ampli-tuner AV— Suite

### Raccordement d'un lecteur DVD

Cf. « Raccordement de périphériques au moyen d'un câble HDMI » sur page 23 pour toute information complémentaire sur les branchements HDMI.

#### Étape 1: Connexion vidéo

Choisissez une connexion vidéo adaptée à votre lecteur DVD (**A** ou **B**), puis effectuez la connexion. Vous devez raccorder le ampli-tuner AV à votre téléviseur en utilisant le même type de connexion.

#### Étape 2: Connexion audio

Choisissez une connexion audio adaptée à votre lecteur DVD (**a**, **b**, ou **c**), puis effectuez la connexion.

- Avec une connexion **a**, vous pouvez écouter et enregistrer des données audio provenant de votre lecteur DVD et écouter ces données dans la Zone 2.
- Pour profiter d'un son Dolby Digital et DTS, utilisez une connexion **b** ou **c**. (Pour enregistrer ou écouter en Zone 2 également, utilisez **a** et **b**, ou **a** et **c**.)
- Si votre lecteur DVD est doté de sorties principales gauche et droite et de sorties multicanaux gauche et droite, veuillez à utiliser les sorties principales gauche et droite pour effectuer le branchement **a**.

Connexion	ampli-tuner AV	Circulation des signaux	Lecteur DVD
<b>A</b>	COMPONENT VIDEO IN 1 (DVD/BD)	←	Sortie vidéo composant
<b>B</b>	DVD/BD IN V	←	Sortie vidéo composite
<b>a</b>	DVD/BD IN L/R	←	Sortie audio analogique G/D
<b>b</b>	DIGITAL IN COAXIAL 1 (DVD/BD)	←	Sortie coaxiale numérique
<b>c</b>	DIGITAL IN OPTICAL 1 (GAME)	←	Sortie optique numérique

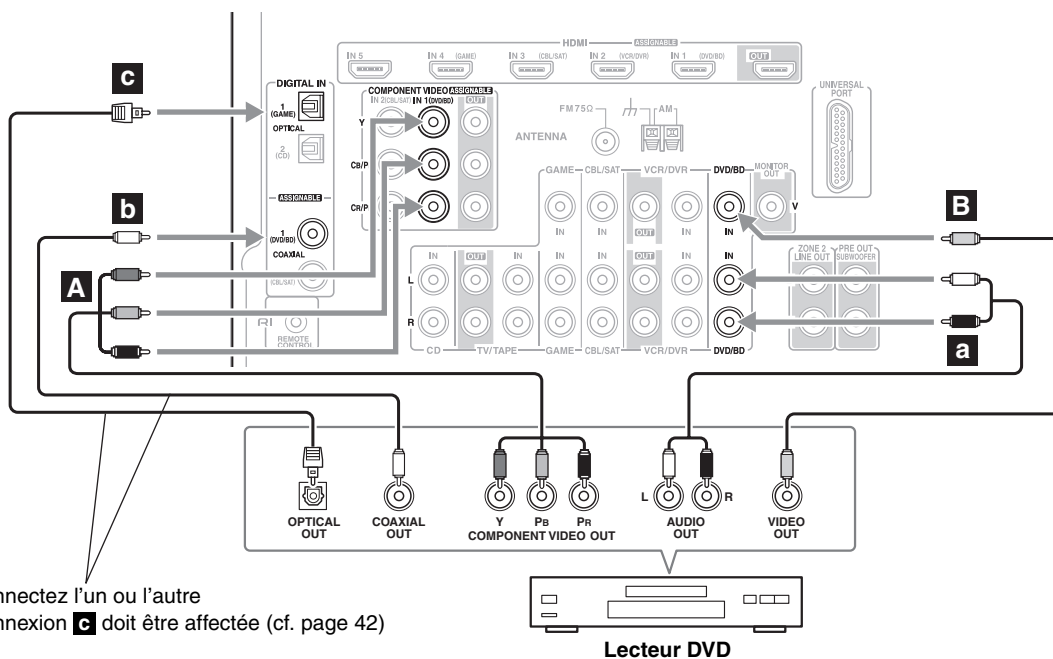



## Raccordement d'un magnétoscope ou d'un graveur DVD pour la lecture



Avec cette configuration, vous pouvez utiliser le tuner de votre magnétoscope pour écouter vos émissions de télévision préférées via le ampli-tuner AV, ce qui est utile si votre téléviseur ne possède pas de sorties audio.

### Étape 1: Connexion vidéo

Choisissez une connexion vidéo adaptée à votre magnétoscope ou à votre graveur DVD (**A** ou **B**), puis effectuez la connexion. Vous devez raccorder le ampli-tuner AV à votre téléviseur en utilisant le même type de connexion.

### Étape 2: Connexion audio

Choisissez une connexion audio adaptée à votre magnétoscope ou à votre graveur DVD (**a**, **b**, ou **c**), puis effectuez la connexion.

- Avec une connexion **a**, vous pouvez écouter votre magnétoscope ou votre graveur DVD, et ce, même dans la Zone 2.
- Pour profiter d'un son Dolby Digital et DTS, utilisez une connexion **b** ou **c**. (Pour enregistrer ou écouter en Zone 2 également, utilisez **a** et **b**, ou **a** et **c**.)

Connexion	ampli-tuner AV	Circulation des signaux	Magnétoscope ou graveur DVD
<b>A</b>	COMPONENT VIDEO IN 2 (CBL/SAT)	←	Sortie vidéo composant
<b>B</b>	VCR/DVR IN V	←	Sortie vidéo composite
<b>a</b>	VCR/DVR IN L/R	←	Sortie audio analogique G/D
<b>b</b>	DIGITAL IN COAXIAL 2 (CBL/SAT)	←	Sortie coaxiale numérique
<b>c</b>	DIGITAL IN OPTICAL 1 (GAME)	←	Sortie optique numérique

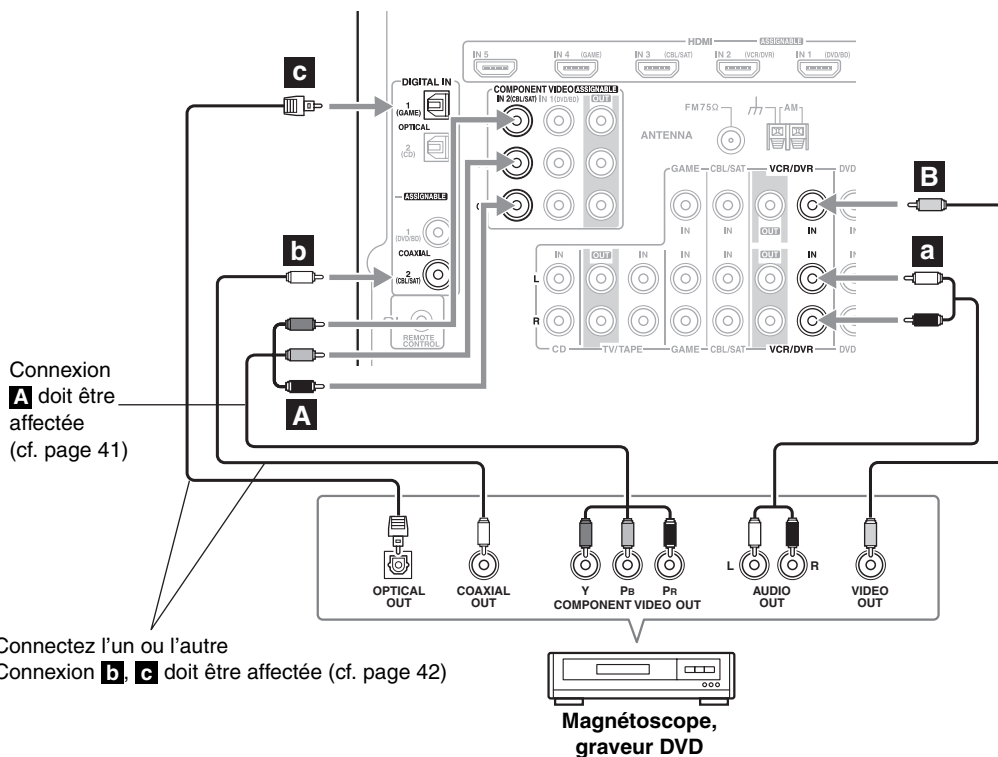

### Raccordement d'un magnétoscope ou d'un graveur DVD pour l'enregistrement

#### Étape 1: Connexion vidéo

Effectuez la connexion vidéo **A**. La source vidéo à enregistrer doit être raccordée au ampli-tuner AV à l'aide du même type de connexion.

#### Étape 2: Connexion audio

Effectuez la connexion audio **a**.

Connexion	ampli-tuner AV	Circulation des signaux	Magnétoscope ou graveur DVD
<b>A</b>	VCR/DVR OUT V	⇒	Entrée vidéo composite
<b>a</b>	VCR/DVR OUT L/R	⇒	Entrée audio analogique G/D

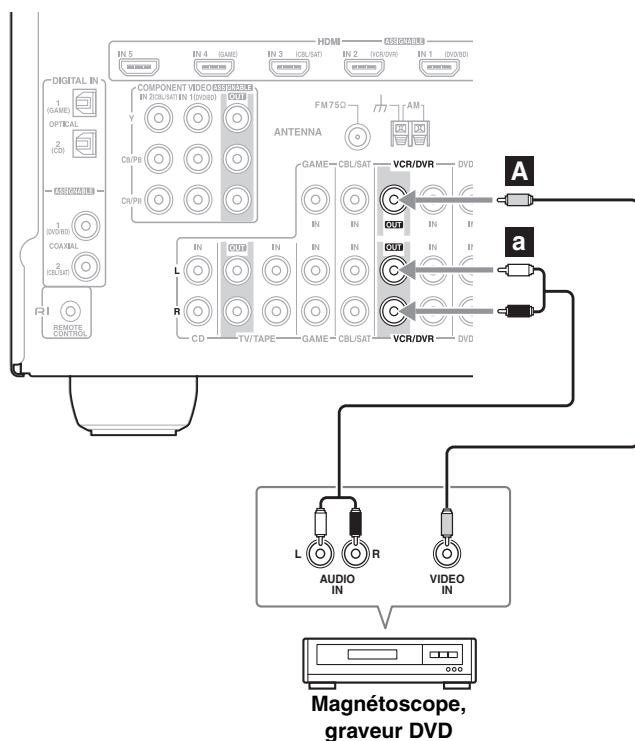

#### Remarques:

- Le ampli-tuner AV doit être sous tension pour pouvoir effectuer l'enregistrement. Aucun enregistrement n'est possible s'il est en mode veille.
- Si vous souhaitez enregistrer directement de votre téléviseur ou de votre magnétoscope sur le magnétoscope dédié à l'enregistrement sans passer par le ampli-tuner AV, branchez les sorties audio et vidéo du téléviseur/magnétoscope directement sur les sorties audio et vidéo du magnétoscope dédié à l'enregistrement. Consultez les manuels d'utilisation de votre téléviseur et de vos magnétoscopes pour toute information complémentaire.
- Les signaux vidéo raccordés aux entrées vidéo composite ne peuvent être enregistrés que via des entrées vidéo composite. Si votre téléviseur/magnétoscope est raccordé à une entrée vidéo composite, le magnétoscope dédié à l'enregistrement doit impérativement être raccordé à une sortie vidéo composite.

## Raccordement d'un décodeur câble/satellite/TNT ou d'autres sources vidéo



Avec cette configuration, vous pouvez utiliser votre décodeur câble/satellite pour écouter vos émissions de télévision préférées via le ampli-tuner AV, ce qui est utile si votre téléviseur ne possède pas de sorties audio.

### Étape 1: Connexion vidéo

Choisissez une connexion vidéo adaptée à votre source vidéo (**A** ou **B**), puis effectuez la connexion. Vous devez raccorder le ampli-tuner AV à votre téléviseur en utilisant le même type de connexion.

### Étape 2: Connexion audio

Choisissez une connexion audio adaptée à votre source vidéo (**a**, **b**, ou **c**), puis effectuez la connexion.

- Avec une connexion **a**, vous pouvez écouter et enregistrer les signaux audio provenant de votre source vidéo et les écouter dans la Zone 2.
- Pour profiter d'un son Dolby Digital et DTS, utilisez une connexion **b** ou **c**. (Pour enregistrer ou écouter en Zone 2 également, utilisez **a** et **b**, ou **a** et **c**.)

Connexion	ampli-tuner AV	Circulation des signaux	Source vidéo
<b>A</b>	COMPONENT VIDEO IN 2 (CBL/SAT)	←	Sortie vidéo composant
<b>B</b>	CBL/SAT IN V	←	Sortie vidéo composite
<b>a</b>	CBL/SAT IN L/R	←	Sortie audio analogique G/D
<b>b</b>	DIGITAL IN COAXIAL 2 (CBL/SAT)	←	Sortie coaxiale numérique
<b>c</b>	DIGITAL IN OPTICAL 2 (CD)	←	Sortie optique numérique

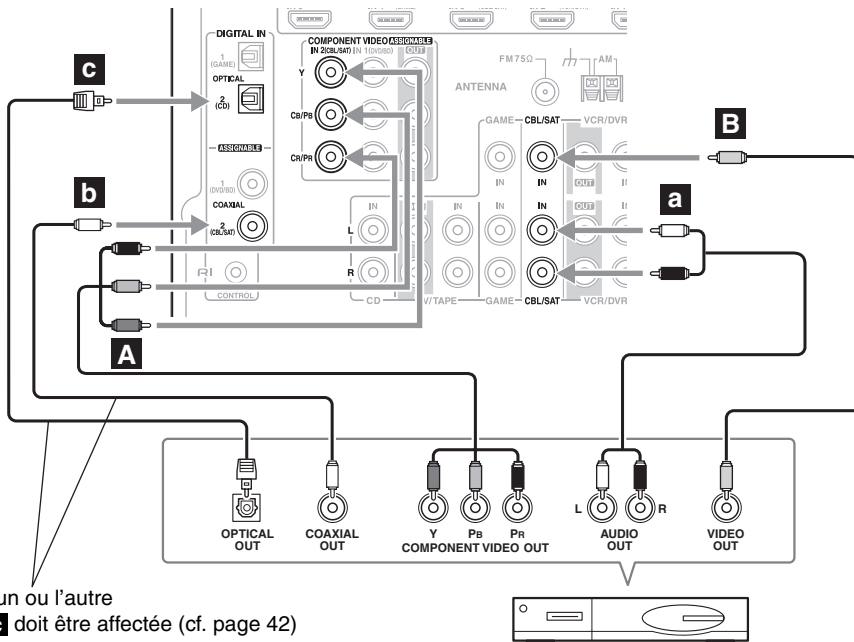

Connectez l'un ou l'autre  
Connexion **c** doit être affectée (cf. page 42)

Décodeur câble/satellite, etc.

## Raccordement d'une console de jeu

### Étape 1: Connexion vidéo

Choisissez une connexion vidéo adaptée à votre console de jeu (**A** ou **B**), puis effectuez la connexion. Vous devez raccorder le ampli-tuner AV à votre téléviseur en utilisant le même type de connexion.

### Étape 2: Connexion audio

Choisissez une connexion audio adaptée à votre console de jeu (**a** ou **b**), puis effectuez la connexion.

- Avec une connexion **a**, vous pouvez écouter et enregistrer les signaux audio provenant de votre console de jeu et les écouter dans la Zone2.
- Pour profiter d'un son Dolby Digital et DTS, utilisez une connexion **b**. (Pour enregistrer ou écouter en Zone 2 également, utilisez **a** et **b**.)

Connexion	ampli-tuner AV	Circulation des signaux	Console de jeu
<b>A</b>	COMPONENT VIDEO IN 2 (CBL/SAT)	←	Sortie vidéo composant
<b>B</b>	GAME IN V	←	Sortie vidéo composite
<b>a</b>	GAME IN L/R	←	Sortie audio analogique G/D
<b>b</b>	DIGITAL IN OPTICAL 1 (GAME)	←	Sortie optique numérique

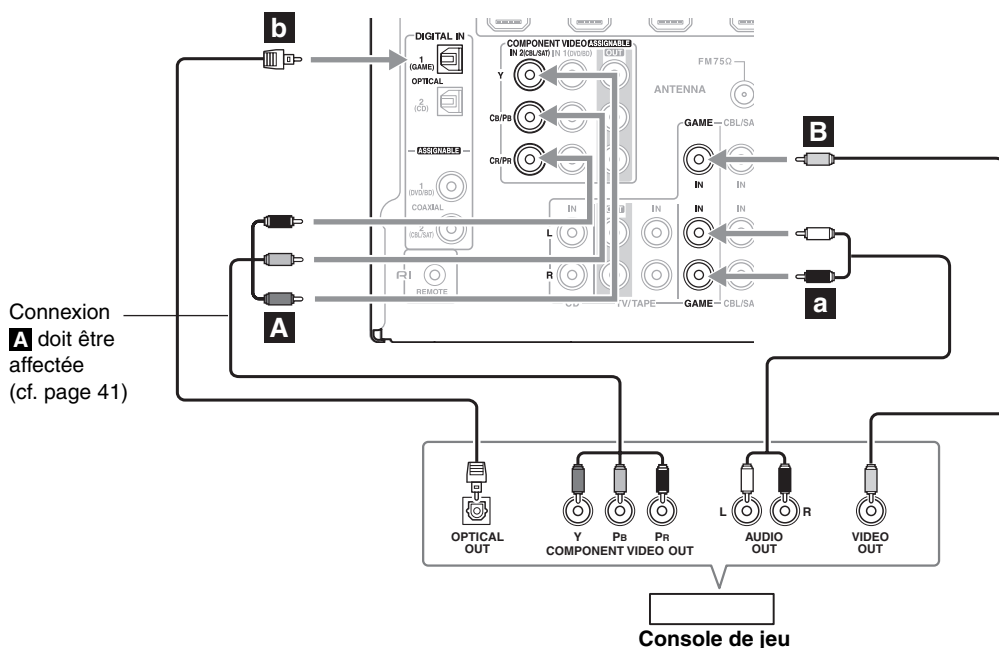

# Branchement du ampli-tuner AV— Suite

## Raccordement d'un caméscope ou d'un autre périphérique

### Étape 1: Connexion vidéo

Effectuez la connexion **A**.

### Étape 2: Connexion audio

Effectuez la connexion **a**.

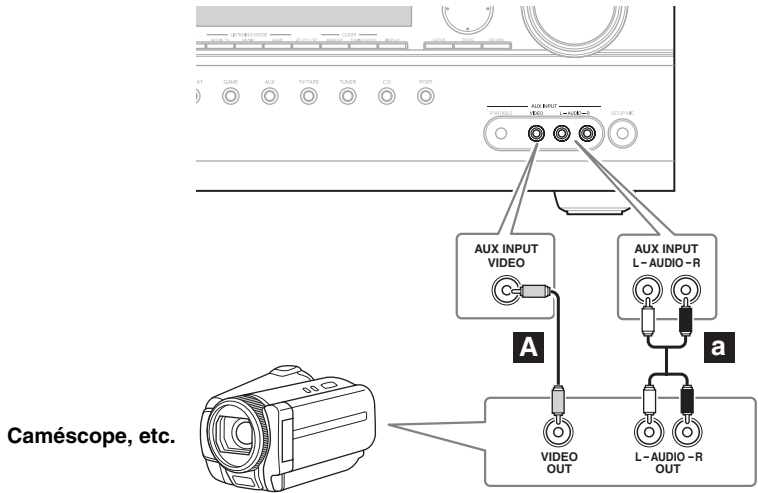

Connexion	ampli-tuner AV	Circulation des signaux	Caméscope, etc.
<b>A</b>	AUX INPUT VIDEO	←	Sortie vidéo composite
<b>a</b>	AUX INPUT L-AUDIO-R	←	Sortie audio analogique G/D

## Raccordement d'un lecteur audio portable

### Étape 1: Effectuez la connexion audio **a**.

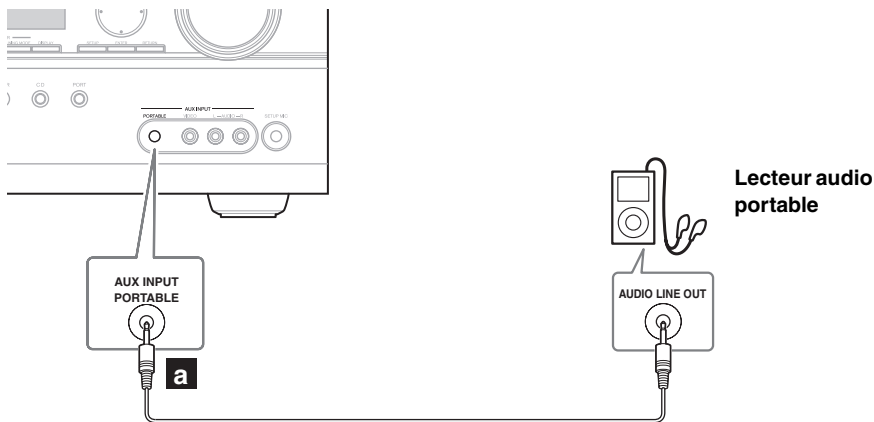

Connexion	ampli-tuner AV	Circulation des signaux	Lecteur audio portable
<b>a</b>	AUX INPUT PORTABLE	←	Sortie de ligne audio analogique

### Remarque:

Lorsqu'elle est raccordée simultanément aux bornes AUX INPUT AUDIO L/R, l'entrée de votre PORTABLE est restituée en priorité.

## Raccordement d'un lecteur CD ou d'une platine disque

### ■ Lecteur CD ou platine disque (MM) avec pré-amplificateur intégré

#### Étape 1:

Choisissez une connexion vidéo adaptée à votre lecteur CD (**a**, **b**, ou **c**). Utilisez une connexion **a** pour une platine disque dotée d'un pré-amplificateur intégré.

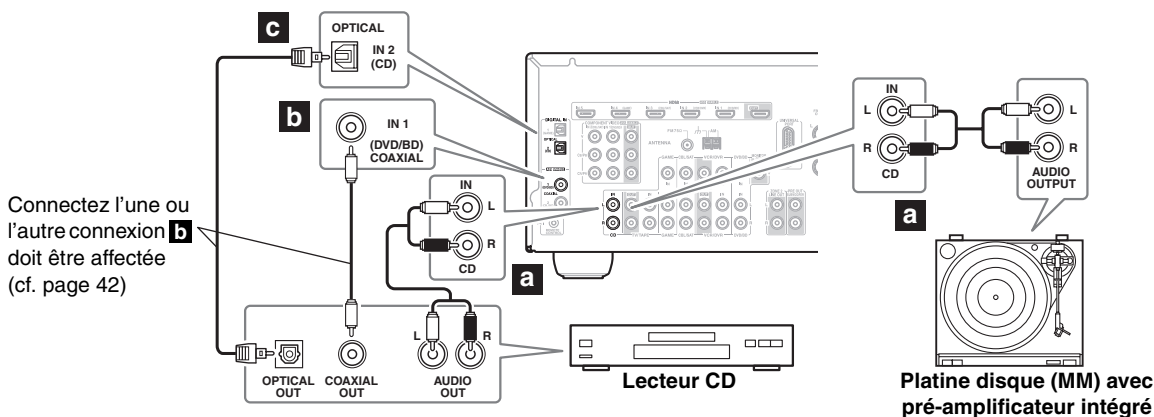

- Avec une connexion **a**, vous pouvez écouter et enregistrer les signaux audio provenant de votre lecteur CD et les écouter dans la Zone 2.
- Pour raccorder votre lecteur CD au moyen d'une connexion numérique, utilisez une connexion **b** ou **c**. (Pour enregistrer ou écouter en Zone 2 également, utilisez **a** et **b**, ou **a** et **c**.)

Connexion	ampli-tuner AV	Circulation des signaux	Lecteur CD ou platine disque
<b>a</b>	CD IN L/R	←	Sortie audio analogique G/D
<b>b</b>	DIGITAL IN COAXIAL 1 (DVD/BD)	←	Sortie coaxiale numérique
<b>c</b>	DIGITAL IN OPTICAL 2 (CD)	←	Sortie optique numérique

### ■ Platine disque (MM) sans pré-amplificateur intégré

Un pré-amplificateur est nécessaire pour raccorder une platine disque ne possédant pas de pré-amplificateur intégré.

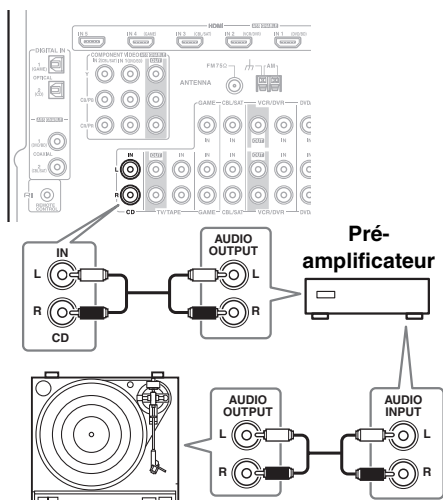

### ■ Platine disque dotée d'une cellule MC (bobine mobile)

Un pré-amplificateur MC et un pré-amplificateur phono sont nécessaires pour raccorder une platine disque dotée d'une cellule MC (bobine mobile).

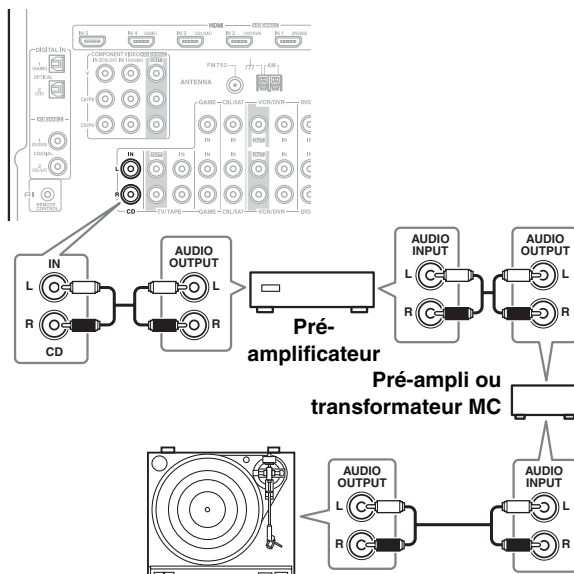

## Branchement du ampli-tuner AV— Suite

### Raccordement d'un magnétophone ou d'un enregistreur de CDR, MiniDisc ou DAT

#### Étape 1:

Choisissez une connexion adaptée à votre enregistreur (**a**, **b** ou **c**), puis effectuez la connexion.

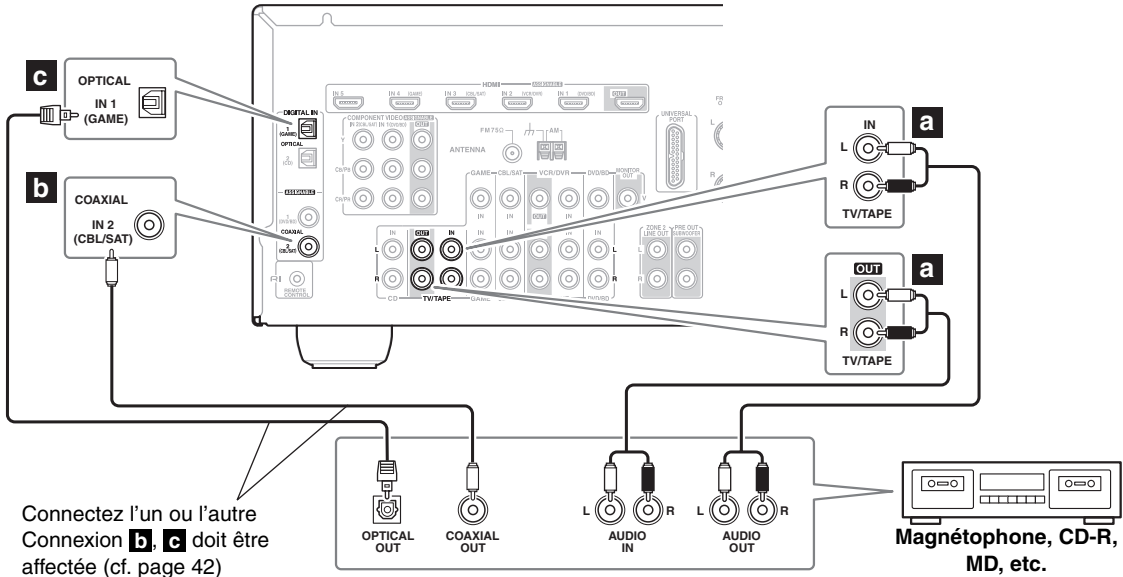

- Avec une connexion **a**, vous pouvez lire et enregistrer et écouter dans la Zone 2.
- Pour raccorder l'enregistreur afin de pouvoir effectuer des lectures en numérique, utilisez des connexions **a** et **b**, ou **a** et **c**.

Connexion	ampli-tuner AV	Circulation des signaux	Magnétophone, enregistreur de CD-R, MD ou DAT
<b>a</b>	TV/TAPE IN L/R TV/TAPE OUT L/R	← →	Sortie audio analogique G/D Entrée audio analogique G/D
<b>b</b>	DIGITAL IN COAXIAL 2 (CBL/SAT)	←	Sortie coaxiale numérique
<b>c</b>	DIGITAL IN OPTICAL 1 (GAME)	←	Sortie optique numérique

### Raccordement d'une station d'accueil IR

Tous les iPod ne prennent pas en charge la vidéo. Pour toute information complémentaire sur les modèles d'iPod pris en charge par la station d'accueil IR, consultez le manuel d'utilisation de la station d'accueil IR.

#### ■ Si votre iPod prend en charge la vidéo:

Raccordez les prises de sortie audio de votre station d'accueil IR aux prises GAME IN ou VCR/DVR IN L/R du ampli-tuner AV, puis raccordez sa prise de sortie vidéo à la prise GAME IN ou VCR/DVR IN V du ampli-tuner AV. (Installation du DS-A2 d'Onkyo illustrée ci-dessous.)

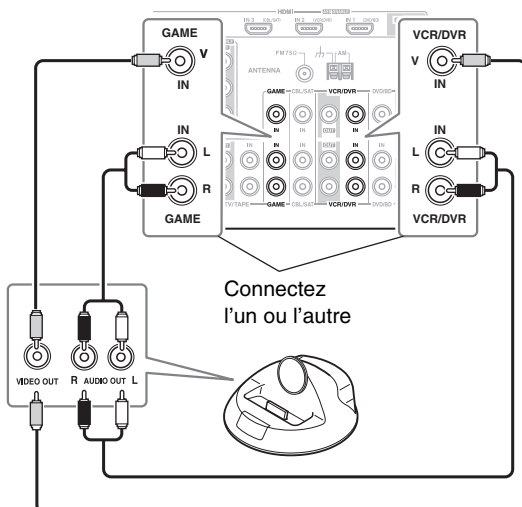

#### ■ Si votre iPod prend en charge la vidéo:

Raccordez les prises de sortie analogique de votre station d'accueil IR aux prises TV/TAPE IN L/R du ampli-tuner AV. (Installation du DS-A2 d'Onkyo illustrée ci-dessous.)

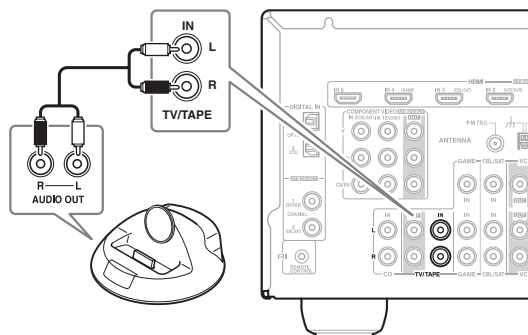

#### Remarques:

- Saisissez le code de télécommande approprié avant d'utiliser la télécommande du ampli-tuner AV pour la première fois (cf. page 91).
- Raccordez la station d'accueil IR au ampli-tuner AV au moyen d'un câble **RI** (cf. page 37).
- Réglez le commutateur RI MODE de la station d'accueil IR sur « HDD » ou « HDD/DOCK ».
- Réglez le paramètre Affichage d'entrée du ampli-tuner AV sur « DOCK » (cf. page 45).
- Consultez le manuel d'utilisation de la station d'accueil IR pour toute information complémentaire.

### Raccordement d'une station d'accueil via le connecteur du port universel

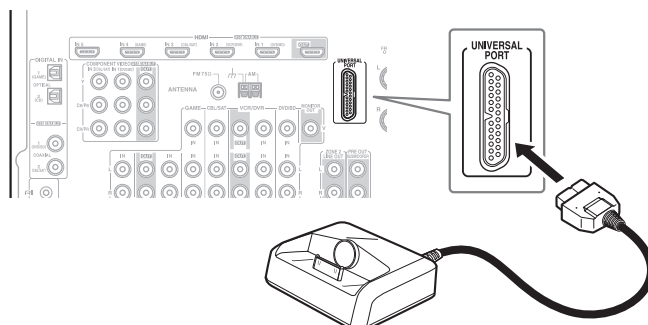

#### Remarque:

Lorsqu'une station d'accueil UP-A1 pour iPod est raccordée, la consommation d'énergie en mode de veille augmente légèrement.



### Raccordement de périphériques Onkyo **RI**

#### Étape 1:

Assurez-vous que chaque appareil Onkyo est raccordé au ampli-tuner AV au moyen d'un câble audio analogique (connexion **a** dans les exemples d'installation) (cf. pages 27 à 35).

#### Étape 2:

Effectuez la connexion **RI** (cf. illustration ci-dessous).

#### Étape 3:

Si vous utilisez un lecteur MD, CD-R ou une station d'accueil IR, modifiez le réglage du paramètre Affichage d'entrée (cf. page 45).

Avec la fonction **RI** (Remote Interactive), vous pouvez utiliser les fonctions spéciales suivantes:

#### ■ Allumage/mise en veille automatique

Lorsque vous lancez la lecture sur un appareil raccordé via une connexion **RI** et si le ampli-tuner AV est en mode veille, ce dernier s'allumera automatiquement et sélectionnera cet appareil comme source d'entrée. De même, lorsque le ampli-tuner AV est mis en mode veille, tous les appareils raccordés via une connexion **RI** sont également mis en mode veille.

#### ■ Changement direct

Lorsque vous lancez la lecture sur un appareil raccordé via une connexion **RI**, le ampli-tuner AV sélectionne automatiquement cet appareil comme source d'entrée.

#### ■ Télécommande

Vous pouvez utiliser la télécommande du ampli-tuner AV pour commander vos autres appareils Onkyo compatibles **RI**. Il vous suffit de pointer la télécommande vers le capteur infrarouge du ampli-tuner AV au lieu de la pointer vers le capteur IR de l'appareil. Vous devez tout d'abord saisir le code de télécommande approprié (cf. page 92).

#### Remarques:

- N'utilisez que des câbles **RI** pour effectuer les connexions **RI**. Des câbles **RI** sont fournis avec les lecteurs Onkyo (DVD, CD, etc.).
- Certains appareils possèdent deux prises **RI**. Vous pouvez raccorder l'une ou l'autre au ampli-tuner AV. L'autre prise est destinée à raccorder d'autres appareils compatibles **RI**.
- Ne raccordez que des appareils Onkyo aux prises **RI**. Les appareils d'autres marques risquent de provoquer un dysfonctionnement.
- Certains appareils ne prennent pas en charge toutes les fonctions **RI**. Consultez les manuels d'utilisation fournis avec vos autres appareils Onkyo.
- Lorsque la Zone 2 est activée, les fonctions **RI** Allumage/mise en veille automatique et Changement direct ne sont pas disponibles.

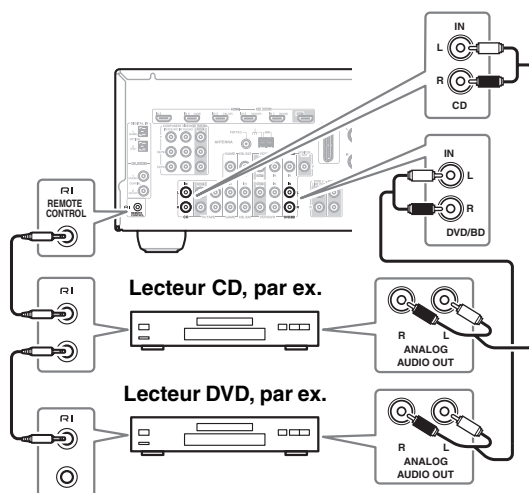

### Branchement du cordon d'alimentation

#### Remarques:

- Avant de brancher le cordon d'alimentation au secteur, connectez tous les éléments AV et les enceintes.
- Branchez le cordon d'alimentation de l'ampli-tuner AV à une prise de courant de tension appropriée.
- La baisse de tension momentanée produite quand vous mettez l'ampli-tuner AV sous tension pourrait affecter d'autres appareils électriques. Si cela pose problème, branchez l'ampli-tuner AV à un autre circuit.

# Allumer le ampli-tuner AV

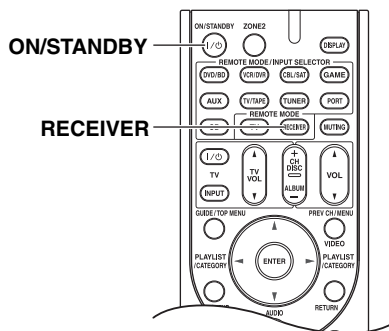
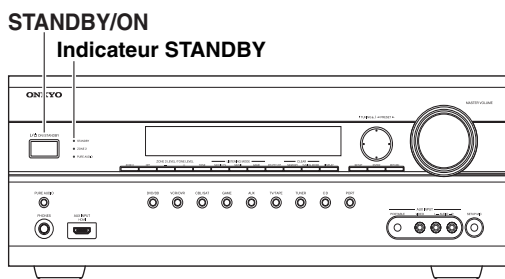

## Mise sous tension et mise en veille

ampli-tuner AV

I/O ON/STANDBY



ou

Remote controller

RECEIVER



ON/STANDBY



**Appuyez sur la touche [ON/STANDBY].**

**Vous pouvez également appuyer sur la touche [RECEIVER], puis sur la touche [ON/STANDBY] de la télécommande.**

Le ampli-tuner AV se met sous tension, l'afficheur s'allume et l'indicateur STANDBY disparaît.

Pour éteindre le ampli-tuner AV, appuyez sur la touche [ON/STANDBY] de l'appareil ou appuyez sur la touche [ON/STANDBY] de la télécommande. Le ampli-tuner AV se met en mode veille. Pour éviter d'avoir un son trop fort lorsque vous allumez le ampli-tuner AV, baissez toujours le volume sonore avant d'éteindre l'appareil.

## Un fonctionnement parfait en quelques étapes simples

Pour garantir un fonctionnement parfait, voici quelques étapes simples qui vous aideront à configurer le ampli-tuner AV avant que vous ne l'utilisiez pour la première fois. Ces réglages ne doivent être faits qu'une seule fois.

- **Effectuez le procédé de Correction de pièce et de Configuration des enceintes 2EQ — c'est une étape indispensable !**

Cf. « Audyssey 2EQ™ Correction de pièce et configuration des enceintes » sur page 46.



- **Avez-vous raccordé un appareil à une entrée HDMI, à une entrée vidéo composant ou à une entrée audio numérique ?**

Si vous l'avez fait, cf. « Réglage de l'entrée HDMI » sur page 40, « Réglage de la vidéo composant » sur page 41 ou « Réglage de l'entrée numérique » sur page 42 respectivement.

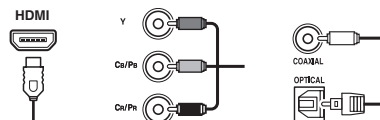

- **Avez-vous raccordé un enregistreur MD, un enregistreur CD ou une station d'accueil IR Onkyo ?**

Si vous l'avez fait, cf. « Modification de l'affichage de l'entrée » sur page 45.



Enregistreur CD, enregistreur MD, station d'accueil IR

# Configuration initiale

Cette section explique les réglages que vous devez effectuer avant d'utiliser le ampli-tuner AV pour la toute première fois.

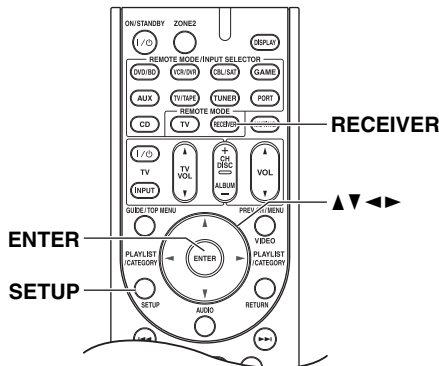

## Utilisation des menus de configuration OSD

Procédez au réglage du ampli-tuner AV en utilisant les menus de configuration OSD.

Les menus de configuration OSD apparaissent uniquement si le téléviseur est branché sur la sortie HDMI OUT. Si votre téléviseur est branché sur la sortie vidéo composite MONITOR OUT ou sur la sortie COMPONENT VIDEO, utilisez l'afficheur du ampli-tuner AV lorsque vous modifiez les paramètres.

**1**

**Appuyez sur la touche [RECEIVER], puis sur la touche [SETUP].**

Le menu principal apparaît sur l'écran. Si le menu principal n'apparaît pas, assurez-vous que l'entrée externe appropriée est sélectionnée sur votre téléviseur.

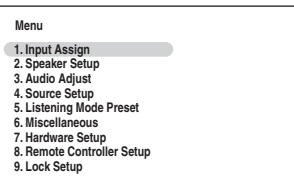

### Conseil:

Pour plusieurs fonctions, une explication apparaît en bas de l'écran.

**2**

**Utilisez les touches Haut et Bas [▲]/[▼] pour sélectionner un sous-menu, puis appuyez sur [ENTER].**

Le sous-menu sélectionné apparaît. Appuyez sur la touche [SETUP] pour fermer le menu. Appuyez sur la touche [RETURN] pour revenir au menu précédent.

## Modification des réglages à l'aide de l'afficheur

Les réglages du ampli-tuner AV peuvent être modifiés en utilisant l'afficheur.

**1**

**Appuyez sur la touche [RECEIVER], puis sur la touche [SETUP].**

Le sous-menu apparaît sur l'afficheur.

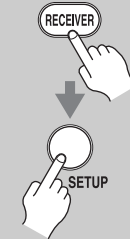

*1. Input Assign*

**2**

**Utilisez les touches Haut et Bas [▲]/[▼] pour sélectionner un sous-menu, puis appuyez sur [ENTER].**

Le paramètre apparaît sur l'afficheur. Appuyez sur la touche [SETUP] pour fermer le menu.

Appuyez sur la touche [RETURN] pour revenir au menu précédent.



## Menus de configuration OSD et afficheur

Au fur et à mesure que chacun des menus de configuration OSD est sélectionné, les éléments sélectionnés s'affichent un à un.

### Menus de configuration OSD

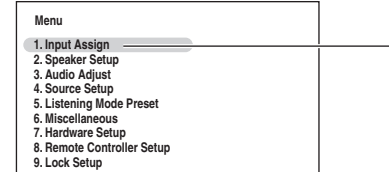

### Afficheur

*1. Input Assign*

### Remarque:

Lors de l'exécution des fonctions Correction de pièce et Configuration des enceintes d'Audyssey 2EQ™, les messages, etc., affichés sur l'écran du téléviseur apparaissent sur l'afficheur.

## Réglage de l'entrée vidéo

### Réglage de l'entrée HDMI

Si vous raccordez un périphérique vidéo à la prise HDMI IN, vous devez affecter cette entrée à une touche du sélecteur d'entrée. Par exemple, si vous raccordez votre lecteur DVD à l'entrée HDMI IN1, vous devez affecter l'entrée HDMI IN1 à la touche DVD/BD du sélecteur d'entrée.

Si vous avez raccordé votre téléviseur au ampli-tuner AV à l'aide d'un câble HDMI, vous pouvez régler le ampli-tuner AV de manière à ce que les sources vidéo composite et vidéo composant soient converties\* et restituées par la sortie HDMI OUT. Vous pouvez effectuer ce réglage pour chacune des touches du sélecteur d'entrée en sélectionnant l'option « - - - - ».

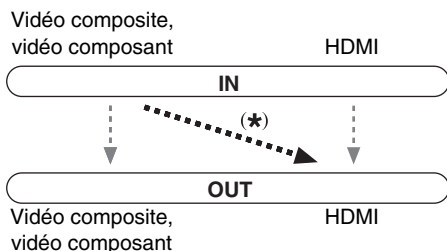

**1**

RECEIVER



**Appuyez sur la touche [RECEIVER], puis sur la touche [SETUP].**

Le menu principal apparaît sur l'écran. Si le menu principal n'apparaît pas, assurez-vous que l'entrée externe appropriée est sélectionnée sur votre téléviseur.

**2**

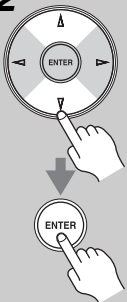

**Utilisez les touches Haut et Bas [▲]/[▼] pour sélectionner « 1. Input Assign », puis appuyez sur [ENTER].**

Le menu « Input Assign » apparaît.

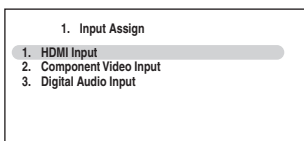

**3**

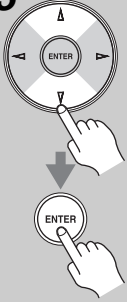

**Utilisez les touches Haut et Bas [▲]/[▼] pour sélectionner « 1. HDMI Input », puis appuyez sur [ENTER].**

Le menu « HDMI Input » apparaît.

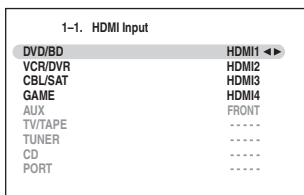

**4**

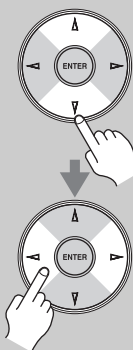

**Utilisez les touches Haut et Bas [▲]/[▼] pour sélectionner un sélecteur d'entrée, puis utilisez les touches Gauche et Droite [◀]/[▶] pour effectuer l'une des sélections suivantes:**

**HDMI1, HDMI2, HDMI3, HDMI4, HDMI5:**

Sélectionnez l'entrée HDMI IN sur laquelle le périphérique vidéo a été raccordé.

**FRONT:** L'entrée située en façade HDMI IN ne peut être affectée qu'à une touche AUX du sélecteur d'entrée.

**- - - - :** Restitue les sources vidéo composite et vidéo composant via la sortie HDMI OUT. Le signal de sortie vidéo provenant de la sortie HDMI OUT est celui configuré dans « Réglage de la vidéo composant » (cf. page 41).

Chaque entrée HDMI IN ne peut être affectée qu'à un seul sélecteur d'entrée.

Lorsque les prises HDMI1 - HDMI5 ont déjà été affectées, vous devez tout d'abord régler n'importe quelle touche inutilisée du sélecteur d'entrée sur « - - - - ». Dans le cas contraire, vous ne pourrez pas affecter les prises HDMI1 - HDMI5 à une touche du sélecteur d'entrée.

**5**



**Appuyez sur la touche [SETUP].**

Le menu de configuration se ferme.

#### Remarques:

- S'agissant de la conversion des signaux vidéo composite et vidéo composant par la sortie HDMI OUT, le paramètre Entrée HDMI doit être réglé sur « - - - - ». Cf. page 25 pour toute information complémentaire sur la conversion et la transmission des signaux vidéo.
- Lorsqu'une entrée HDMI IN est affectée à une touche du sélecteur d'entrée en utilisant le procédé expliqué ici, l'entrée audio numérique de cette touche du sélecteur d'entrée est automatiquement réglée sur la même entrée HDMI. Cf. « Réglage de l'entrée numérique » sur page 42.
- La touche TUNER du sélecteur d'entrée ne peut être affectée et est réservée à l'option « - - - - ».
- Si vous raccordez un élément d'entrée (une station d'accueil UP-A1 pour iPod, par exemple) à la prise UNIVERSAL PORT, vous ne pourrez attribuer aucune entrée au sélecteur PORT.
- N'attribuez pas l'élément raccordé à l'entrée HDMI au sélecteur TV/TAPE lorsque vous placez le réglage « TV Control » sur « On » (cf. page 82). Le bon fonctionnement de la caractéristique CEC (Consumer Electronics Control) ne serait, autrement, pas garanti.
- Cette procédure peut également être effectuée sur le ampli-tuner AV à l'aide de la touche [SETUP], des touches directionnelles, et de la touche [ENTER].

## Réglage de la vidéo composant

Si vous utilisez l'entrée COMPONENT VIDEO IN, vous devez l'affecter à une touche du sélecteur d'entrée. Par exemple, si vous raccordez votre lecteur DVD à l'entrée COMPONENT VIDEO IN 2, vous devez l'affecter à la touche DVD/BD du sélecteur d'entrée.

Sélecteur d'entrée	Affectation par défaut
DVD/BD	IN1
VCR/DVR	-----
CBL/SAT	IN2
GAME	-----
AUX	-----
TV/TAPE	-----
TUNER	----- (Fixe)
CD	-----
PORT	-----

**1**



Appuyez sur la touche [RECEIVER], puis sur la touche [SETUP].

Le menu principal apparaît sur l'écran. Si le menu principal n'apparaît pas, assurez-vous que l'entrée externe appropriée est sélectionnée sur votre téléviseur.

**2**

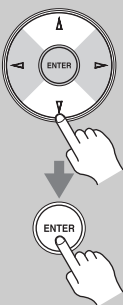

Utilisez les touches Haut et Bas [▲]/[▼] pour sélectionner « 1. Input Assign », puis appuyez sur [ENTER].

Le menu « Input Assign » apparaît.

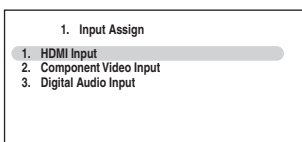

**3**

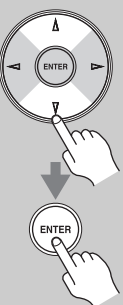

Utilisez les touches Haut et Bas [▲]/[▼] pour sélectionner « 2. Component Video Input », puis appuyez sur [ENTER].

Le menu « Component Video Input » apparaît.

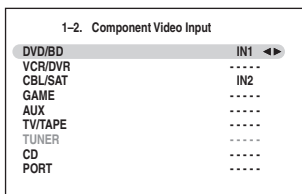

**4**

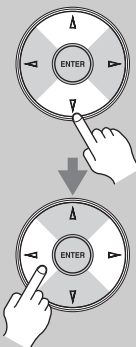

Utilisez les touches Haut et Bas [▲]/[▼] pour sélectionner un sélecteur d'entrée, puis utilisez les touches Gauche et Droite [◀]/[▶] pour effectuer l'une des sélections suivantes:

**IN1:** Sélectionner si le périphérique vidéo est raccordé à la prise COMPONENT VIDEO IN 1.

**IN2:** Sélectionner si le périphérique vidéo est raccordé à la prise COMPONENT VIDEO IN 2.

-----: Sélectionner si vous utilisez la sortie HDMI OUT, plutôt que la sortie COMPONENT VIDEO OUT, pour la restitution de sources vidéo composite et vidéo composant.

**5**



Appuyez sur la touche [SETUP].

Le menu de configuration se ferme.

### Remarques:

- Si vous raccordez un élément d'entrée (une station d'accueil UP-A1 pour iPod, par exemple) à la prise UNIVERSAL PORT, vous ne pouvez attribuer aucune entrée au sélecteur PORT.
- Cette procédure peut également être effectuée sur le ampli-tuner AV à l'aide de la touche [SETUP], des touches directionnelles, et de la touche [ENTER].

## Réglage de l'entrée numérique

Si vous raccordez un périphérique à une prise d'entrée numérique, vous devez affecter cette prise à une touche du sélecteur d'entrée. Par exemple, si vous raccordez votre lecteur CD à l'entrée OPTICAL IN1, vous devez affecter cette prise à la touche CD du sélecteur d'entrée. Par défaut, la prise COAXIAL IN1 est affectée à la touche DVD/BD du sélecteur d'entrée, mais ce réglage peut être modifié.

Voici les affectations par défaut.

Sélecteur d'entrée	Affectation par défaut
DVD/BD	COAX1
VCR/DVR	-----
CBL/SAT	COAX2
GAME	OPT1
AUX	-----
TV/TAPE	-----
TUNER	----- (Fixe)
CD	OPT2
PORT	-----

**1**



**Appuyez sur la touche [RECEIVER], puis sur la touche [SETUP].**

Le menu principal apparaît sur l'écran. Si le menu principal n'apparaît pas, assurez-vous que l'entrée externe appropriée est sélectionnée sur votre téléviseur.

**2**

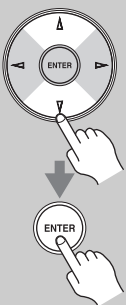

**Utilisez les touches Haut et Bas [▲]/[▼] pour sélectionner « 1. Input Assign », puis appuyez sur [ENTER].**

Le menu « Input Assign » apparaît.

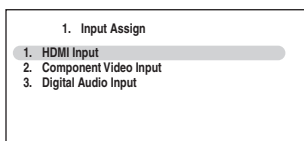

**3**

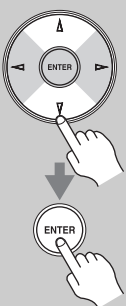

**Utilisez les touches Haut et Bas [▲]/[▼] pour sélectionner « 3. Digital Audio Input », puis appuyez sur [ENTER].**

Le menu « Digital Audio Input » apparaît.

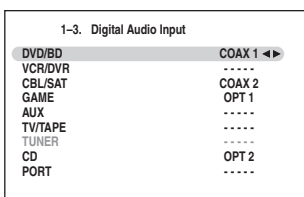

**4**

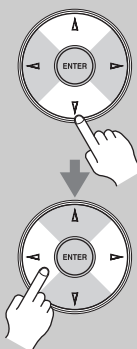

**Utilisez les touches Haut et Bas [▲]/[▼] pour sélectionner une touche du sélecteur d'entrée, puis utilisez les touches Gauche et Droite [◀]/[▶] pour sélectionner « COAX1 », « COAX2 », « OPT1 », « OPT2 » ou « ----- (analogique) ».**

- Lorsqu'une prise HDMI IN est affectée à une touche du sélecteur d'entrée dans « Réglage de l'entrée HDMI » sur page 40, cette affectation d'entrée est automatiquement réglée sur la même entrée HDMI IN. Outre les entrées habituelles (COAX1, COAX2, etc.), vous pouvez également sélectionner des entrées HDMI.
- Appuyez sur la touche [ENTER] lorsque vous n'utilisez pas le signal audio provenant de HDMI IN. Le repère « \* » apparaît comme « COAX1\* ».

### Exemples:

Si vous raccordez votre lecteur DVD à la prise OPTICAL IN 1, réglez « DVD/BD » sur « OPT1 ».

Si vous souhaitez écouter des données audio provenant du périphérique raccordé à l'entrée OPTICAL IN 2 lorsque la touche VCR/DVR du sélecteur d'entrée est sélectionnée, affectez la touche « VCR/DVR » à la prise « OPT2 ».

Si vous souhaitez écouter des données audio provenant du périphérique raccordé à l'entrée COAXIAL IN 1 lorsque la touche CBL/SAT du sélecteur d'entrée est sélectionnée, affectez la touche « CBL/SAT » à la prise « COAX1 ».

Réglez les touches du sélecteur d'entrée auxquelles vous ne souhaitez pas affecter une prise d'entrée numérique sur « ----- (analogique) ».

**5**



**Appuyez sur la touche [SETUP].**

Le menu de configuration se ferme.

### Remarques:

- Si vous raccordez un élément d'entrée (une station d'accueil UP-A1 pour iPod, par exemple) à la prise UNIVERSAL PORT, vous ne pourrez attribuer aucune entrée au sélecteur PORT.
- Cette procédure peut également être effectuée sur le ampli-tuner AV à l'aide de la touche [SETUP], des touches directionnelles, et de la touche [ENTER].



## Réglage des enceintes

Si vous modifiez ces réglages, vous devez recommencer les procédures de Audyssey 2EQ™ Correction de pièce et configuration des enceintes. (cf. page 46).

Si l'impédance de l'une des enceintes est supérieure ou égale à 4 ohms, mais inférieure à 6 ohms, réglez l'impédance minimale de l'enceinte sur 4 ohms.

Si vous avez raccordé vos enceintes avant sur les bornes FRONT L/R et SURR BACK L/R afin de les bi-amplifier, vous devez modifier le paramètre « Speaker Type ». cf. « Bi-amplification des enceintes avant » sur page 19 pour toute information complémentaire sur l'installation.

### Remarques:

- Lorsque vous utilisez la bi-amplification, le ampli-tuner AV est capable d'alimenter une configuration 5,1 dans la pièce principale.
- Baissez le volume avant de modifier ces réglages.

**1** Appuyez sur la touche [RECEIVER], puis sur la touche [SETUP].

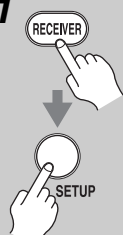

Le menu principal apparaît sur l'écran. Si le menu principal n'apparaît pas, assurez-vous que l'entrée externe appropriée est sélectionnée sur votre téléviseur.

**2** Utilisez les touches Haut et Bas [▲]/[▼] pour sélectionner « 2. Speaker Setup », puis appuyez sur [ENTER].



Le menu « Speaker Setup » apparaît.

2. Speaker Setup

- 1. Speaker Settings
- 2. Speaker Configuration
- 3. Speaker Distance
- 4. Level Calibration
- 5. Equalizer Settings

**3** Utilisez les touches Haut et Bas [▲]/[▼] pour sélectionner « 1. Speaker Settings », puis appuyez sur [ENTER].



Le menu « Speaker Settings » apparaît.

2-1. Speaker Settings

- Speaker Impedance 6ohms ◀▶
- Speaker Type Normal
- Powered Zone 2 Not Act
- Surr Back/Front High Surr Back

**4** Utilisez les touches Haut et Bas [▲]/[▼] pour sélectionner « Speaker Impedance », puis utilisez les touches Gauche et Droite [◀]/[▶] pour effectuer l'une des sélections suivantes:

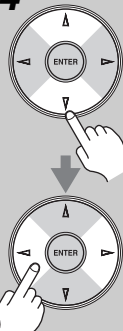

**4ohms:** Sélectionner si l'impédance de l'une des enceintes est supérieure ou égale à 4 ohms, mais inférieure à 6 ohms.

**6ohms:** Sélectionner si l'impédance de toutes les enceintes est comprise entre 6 et 16 ohms.

### Remarque:

Les modèles nord-américains n'acceptent pas d'enceintes ayant une impédance inférieure à 6 ohms.

**5** Utilisez les touches Haut et Bas [▲]/[▼] pour sélectionner « Speaker Type », puis utilisez les touches Gauche et Droite [◀]/[▶] pour effectuer l'une des sélections suivantes:

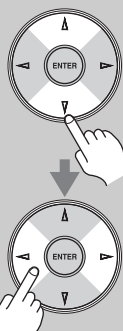

**Normal:** Sélectionner si vous avez raccordé vos enceintes avant normalement.

**Bi-Amp:** Sélectionner si vous avez raccordé vos enceintes avant de manière à profiter de la bi-amplification.

**Remarque:** La Zone 2 amplifiée ne peut pas être utilisée si « Speaker Type » est réglé sur « Bi-Amp ».

**6** Utilisez les touches Haut et Bas [▲]/[▼] pour sélectionner « Surr Back/Front High », puis utilisez les touches Gauche et Droite [◀]/[▶] pour effectuer l'une des sélections suivantes:

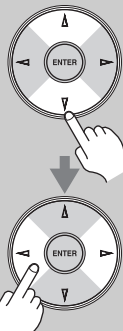

**Front High:** Les enceintes FRONT HIGH G/D peuvent être utilisées.

**Surr Back:** Les enceintes SURR BACK G/D peuvent être utilisées.

**Remarque:** Si le paramètre « Speaker Type » est réglé sur « Bi-Amp » ou si le paramètre Zone 2 amplifiée est réglé sur « Not Act », il est impossible de sélectionner ce paramètre.

**7** Appuyez sur la touche [SETUP].



Le menu de configuration se ferme.

## Zone 2 amplifiée

Cf. « Zone 2 » sur page 85.

### Remarque:

Cette procédure peut également être effectuée sur le ampli-tuner AV à l'aide de la touche [SETUP], des touches directionnelles, et de la touche [ENTER].

## Réglage du format TV (sauf modèles nord-américains)

Pour que les menus de configuration OSD s'affichent correctement, vous devez préciser le système de télévision utilisé dans votre région.

**1** Appuyez sur la touche [RECEIVER], puis sur la touche [SETUP].

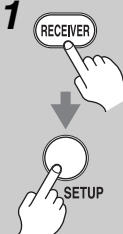

Le menu principal apparaît sur l'écran. Si le menu principal n'apparaît pas, assurez-vous que l'entrée externe appropriée est sélectionnée sur votre téléviseur.

**2** Utilisez les touches Haut et Bas [▲]/[▼] pour sélectionner « 6. Miscellaneous », puis appuyez sur [ENTER].

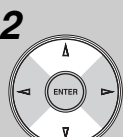

Le menu « Miscellaneous » apparaît.

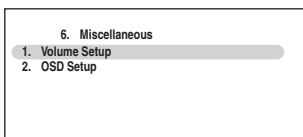

**3** Utilisez les touches Haut et Bas [▲]/[▼] pour sélectionner « 2. OSD Setup », puis appuyez sur [ENTER].

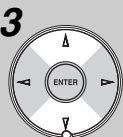

Le menu « OSD Setup » apparaît.

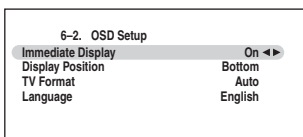

**4** Utilisez les touches Haut et Bas [▲]/[▼] pour sélectionner « TV Format », puis utilisez les touches Gauche et Droite [◀]/[▶] pour effectuer l'une des sélections suivantes:

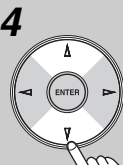

**Auto:** Sélectionner pour détecter automatiquement le système de télévision à partir des signaux d'entrée vidéo.

**NTSC:** Sélectionner si le système de télévision utilisé dans votre région est le système NTSC.

**PAL:** Sélectionner si le système de télévision utilisé dans votre région est le système PAL.

**5** Lorsque vous avez terminé, appuyez sur la touche [SETUP]. Le menu de configuration se ferme.



### Remarque:

Cette procédure peut également être effectuée sur le ampli-tuner AV à l'aide de la touche [SETUP], des touches directionnelles, et de la touche [ENTER].

## Réglage pas à pas de la fréquence FM/AM (sur certains modèles)

Pour que le réglage des stations FM/AM se fasse correctement, vous devez préciser la manière dont la fréquence FM/AM est recherchée dans votre région. Remarque: si vous modifiez ce réglage, toutes les stations de radio pré-réglées sont supprimées.

**1** Appuyez sur la touche [RECEIVER], puis sur la touche [SETUP].



Le menu principal apparaît sur l'écran. Si le menu principal n'apparaît pas, assurez-vous que l'entrée externe appropriée est sélectionnée sur votre téléviseur.

**2** Utilisez les touches Haut et Bas [▲]/[▼] pour sélectionner « 7. Hardware Setup », puis appuyez sur [ENTER].

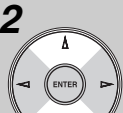

Le menu « Hardware Setup » apparaît.

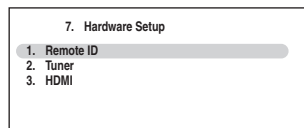

**3** Utilisez les touches Haut et Bas [▲]/[▼] pour sélectionner « 2. Tuner », puis appuyez sur [ENTER].

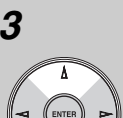

Le menu « Tuner » apparaît. (Modèles nord-américains)

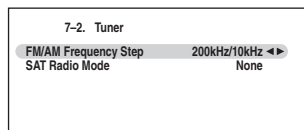



4

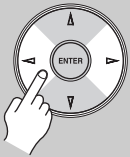

Utilisez les touches Gauche et Droite [◀]/[▶] pour sélectionner: (Modèles nord-américains)

**200kHz/10kHz:**

Sélectionner si, dans votre région, les fréquences sont modifiées par incréments de 200 kHz/10 kHz.

**50kHz/9kHz:**

Sélectionner si, dans votre région, les fréquences sont modifiées par incréments de 50 kHz/9 kHz.

5



Appuyez sur la touche [SETUP].

Le menu de configuration se ferme.

**Remarque:**

Cette procédure peut également être effectuée sur le ampli-tuner AV à l'aide de la touche [SETUP], des touches directionnelles, et de la touche [ENTER].

**Modification de l'affichage de l'entrée**

Si vous raccordez un enregistreur de MiniDisc, un graveur de CD ou une station d'accueil IR Onkyo dotée de la fonction **RI** aux prises TV/TAPE IN/OUT ou si vous raccordez une station d'accueil IR aux prises GAME IN ou VCR/DVR IN, vous devez modifier ce paramètre pour que la fonction **RI** fonctionne correctement.

Ce réglage ne peut être modifié que sur le ampli-tuner AV.

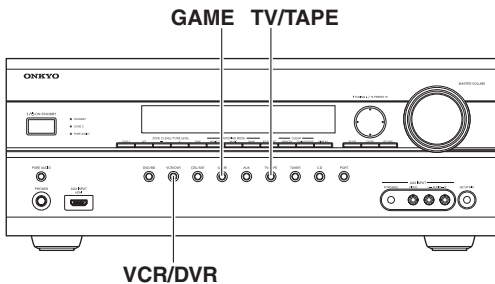

1



TV/TAPE  
ou  
GAME



ou  
VCR/DVR



Appuyez sur la touche [TV/TAPE], [GAME] ou [VCR/DVR] du sélecteur d'entrée de façon que « TV/TAPE », « GAME » ou « VCR/DVR » apparaisse sur l'afficheur.



2



TV/TAPE  
ou  
GAME



ou  
VCR/DVR



Maintenez la touche [TV/TAPE], [GAME] ou [VCR/DVR] du sélecteur d'entrée enfoncée (pendant environ 3 secondes) pour modifier le réglage.

Répétez cette opération pour sélectionner MD, CDR ou DOCK. Avec la touche TV/TAPE du sélecteur d'entrée, le réglage change selon la séquence suivante:

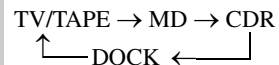

Avec la touche GAME du sélecteur d'entrée, le réglage change selon la séquence suivante:

GAME ↔ DOCK

Avec la touche VCR/DVR du sélecteur d'entrée, le réglage change selon la séquence suivante:

VCR/DVR ↔ DOCK

**Remarques:**

- DOCK peut être sélectionné pour la touche TV/TAPE ou GAME ou VCR/DVR du sélecteur d'entrée, mais pas simultanément.
- Saisissez le code de télécommande approprié avant d'utiliser la télécommande du ampli-tuner AV pour la première fois (cf. page 91).

### Audyssey 2EQ™ Correction de pièce et configuration des enceintes

À l'aide du micro étalonné fourni, Audyssey 2EQ détermine automatiquement le nombre d'enceintes raccordées, leur taille (en vue de la gestion des basses), les fréquences de crossover optimales vers le subwoofer (le cas échéant) et les distances par rapport à la position d'écoute principale.

Puis, Audyssey 2EQ élimine la distorsion causée par l'acoustique de la pièce en détectant les problèmes d'acoustique de la pièce au niveau de la zone d'écoute tant en termes de fréquence que de durée. Chacun obtient ainsi un son clair et bien équilibré. L'utilisation de Audyssey 2EQ vous permet également d'utiliser Audyssey Dynamic EQ™, qui maintient un bon équilibre entre les octaves à n'importe quel volume sonore (cf. page 74).

Raccordez et mettez toutes vos enceintes en place avant d'utiliser cette fonction.

Si Audyssey Dynamic EQ est réglé sur « On », Audyssey Dynamic Volume™ devient disponible.

#### À propos de Audyssey Dynamic EQ

Audyssey Dynamic EQ résout les problèmes de détérioration de la qualité du son lorsque le volume diminue en tenant compte de la perception humaine et de l'acoustique de la pièce. Dynamic EQ sélectionne la distorsion de fréquence et les niveaux de surround appropriés à chaque instant, et ce, quel que soit le volume sonore sélectionné par l'utilisateur. On obtient une bonne réponse des graves, une tonalité équilibrée et un effet surround qui reste constant malgré les changements de volume. Dynamic EQ combine les informations des niveaux de source entrants aux niveaux sonores réellement restitués dans la pièce, ce qui est une condition nécessaire pour offrir une solution de correction de l'intensité sonore. Audyssey Dynamic EQ travaille en tandem avec Audyssey 2EQ pour offrir un son équilibré à chaque auditeur, quel que soit le volume sonore.

#### À propos de Audyssey Dynamic Volume

Audyssey Dynamic Volume résout les problèmes dus aux variations de volume sonore entre les émissions de télévision, la publicité et les passages forts ou plus faibles des films. Dynamic Volume se réfère au réglage de volume défini par l'utilisateur, puis surveille en temps réel la manière dont le volume sonore de l'émission est perçu par les auditeurs, afin de décider si une modification du volume sonore est nécessaire ou non. Chaque fois que cela est nécessaire, Dynamic Volume procède à des ajustements rapides ou progressifs du volume pour maintenir le niveau de lecture souhaité tout en optimisant la plage dynamique. Audyssey Dynamic EQ est intégré à Dynamic Volume afin que le volume de lecture, la réponse des graves perçue, l'équilibre de la tonalité, l'effet surround et la clarté des dialogues soient ajustés automatiquement et restent les mêmes lorsque l'auditeur regarde un film, change de chaîne ou passe d'un son stéréo à un son surround.

### Positions de mesure

Pour créer un environnement sonore digne d'une salle de cinéma, Audyssey 2EQ effectue des mesures à un maximum de trois positions dans la zone d'écoute.

#### ① Premier point de mesure

Également appelé Position d'écoute principale, cette position désigne la position centrale où l'auditeur s'assoit lorsqu'il se trouve dans la zone d'écoute. 2EQ utilise les mesures prises à cette position pour calculer la distance, le niveau sonore, la polarité et la valeur de crossover optimale du micro pour le subwoofer.

#### ② Deuxième point de mesure

Le côté droit de la zone d'écoute.

#### ③ Troisième point de mesure

Le côté gauche de la zone d'écoute.

Les distances entre les points ① et ② et les points ① et ③ doit être d'au moins un mètre.

En vous basant sur les exemples ci-dessous, choisissez la zone d'écoute qui correspond le mieux à la votre et placez le micro en conséquence lorsque vous y êtes invité.

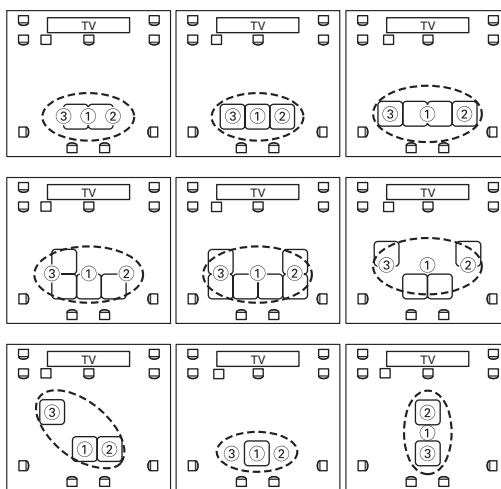

○ : Zone d'écoute

□ : Position d'écoute

## Utilisation de Audyssey 2EQ™

STANDBY/ON

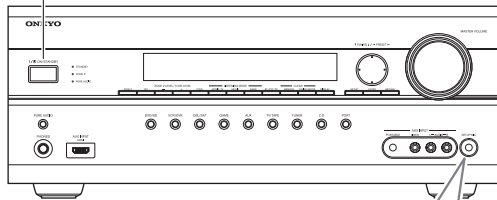

Micro de configuration des enceintes

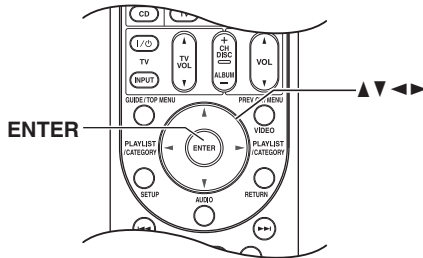
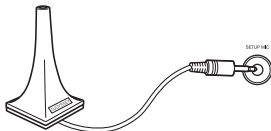

### Remarques:

- Si l'impédance de l'une de vos enceintes est de 4 ohms, modifiez le paramètre « Speaker Impedance » avant d'exécuter les fonctions Correction de pièce et Configuration des enceintes d'Audyssey 2EQ. (cf. page 43).
- Si le ampli-tuner AV est en mode sourdine, le mode sourdine sera automatiquement désactivé lors du démarrage des fonctions Correction de pièce et Configuration des enceintes de Audyssey 2EQ.
- Les fonctions Correction de pièce et Configuration des enceintes ne peuvent être utilisées si un casque est branché.
- Il faut environ 15 minutes pour effectuer la correction de pièce et la configuration des enceintes pour les trois positions. Le temps de mesure total varie en fonction du nombre d'enceintes.
- Ne débranchez pas le micro de configuration des enceintes pendant les procédures de correction de pièce et de configuration des enceintes, sauf si vous souhaitez annuler ces dernières.
- Ne branchez ou ne débranchez aucune enceinte pendant le procédé de correction de pièce ou de configuration des enceintes.

Les menus de configuration OSD apparaissent uniquement si le téléviseur est branché sur la sortie HDMI OUT. Si votre téléviseur est branché sur la sortie MONITOR OUT V ou sur la sortie COMPONENT VIDEO OUT, utilisez l'afficheur du ampli-tuner AV lorsque vous modifiez les paramètres.

1

**Allumez le ampli-tuner AV et le téléviseur qui y est raccordé.**

Sur le téléviseur, sélectionnez l'entrée à laquelle le ampli-tuner AV est raccordé.

2

**Réglez le micro de configuration des enceintes sur la Position d'écoute principale ① (page 46) et branchez-le sur la prise SETUP MIC.**

Le menu de configuration des enceintes apparaît.

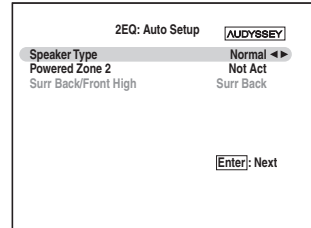

Si vous modifiez ces réglages, consultez l'étape 5 de « Réglage des enceintes » (page 43) ou l'étape 4 de « Paramétrage de la zone 2 amplifiée » (page 86).

3

**Lorsque vous avez terminé, appuyez sur la touche [ENTER].**

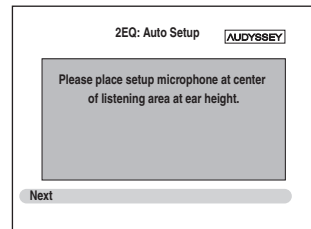

### Remarques:

- Avant d'utiliser les fonctions Correction de pièce et Configuration des enceintes de Audyssey 2EQ™, agencez la pièce et branchez les enceintes comme si vous alliez regarder un film. Si vous modifiez la pièce après la configuration automatique, vous devrez recommencer le procédé de configuration automatique, les caractéristiques de la pièce ayant changé.
- Lorsque vous lancez les procédures de correction de pièce et de configuration des enceintes, ne vous tenez pas entre les enceintes et le micro et évitez que des obstacles ne se trouvent entre les enceintes et le micro. Cela fausserait les résultats.
- À l'aide d'un trépied, positionnez le micro à la hauteur des oreilles d'un auditeur assis, la pointe du micro orientée vers le plafond. Ne tenez pas le micro dans votre main pendant les mesures, car cela risquerait de fausser les résultats.

- Veillez à ce que la pièce soit le plus en silence possible. Les bruits de fond peuvent perturber les mesures de la pièce. Fermez les fenêtres, éteignez les téléphones portables, téléviseurs, radios, climatiseurs, éclairages fluorescents, appareils électroménagers, variateurs de lumière et autres appareils.
- Les téléphones portables doivent être éteints ou éloignés des périphériques audio pendant les mesures, car des interférences radio (RFI) pourraient perturber les mesures (même si le téléphone portable n'est pas utilisé).

**4**

### Appuyez sur [ENTER].

La correction de pièce et la configuration des enceintes commencent.

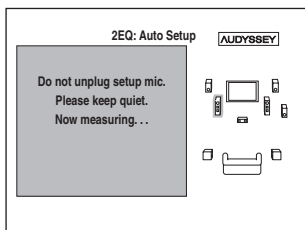

Des tonalités d'essai sont émises par chaque enceinte pendant que Audyssey 2EQ™ corrige la pièce et configure les enceintes. Ce procédé peut prendre quelques minutes. Ne parlez pas pendant les mesures et ne vous tenez pas entre les enceintes et le micro.

**5**

### L'écran suivant apparaît.

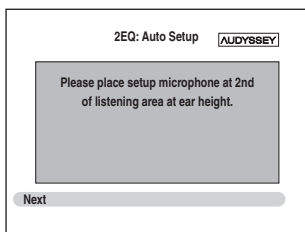

**Placez le micro de configuration à la position suivante (page 46), puis appuyez sur la touche [ENTER].**

Audyssey 2EQ effectue quelques mesures supplémentaires. Cette opération peut nécessiter quelques minutes.

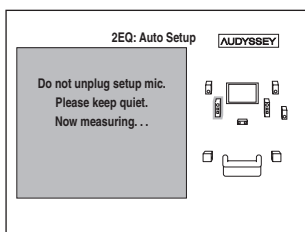

**6**

**Lorsque vous y êtes invité, placez le micro de configuration à l'emplacement suivant et répétez étape 5.**

**7**

**L'écran suivant apparaît lorsque les mesures ont été effectuées.**

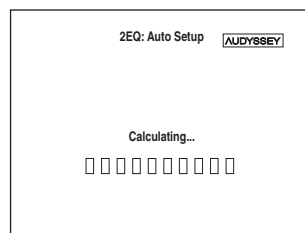

**8**

**L'écran suivant apparaît lorsque les calculs sont terminés.**

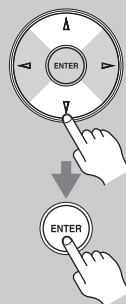
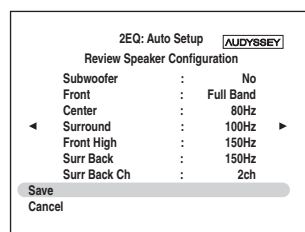

**Utilisez les touches Haut et Bas [▲]/[▼] pour sélectionner une option, puis appuyez sur [ENTER].**

Les options sont:

#### Save:

Permet d'enregistrer les réglages calculés et de quitter la configuration automatique des enceintes et la correction de pièce.

#### Cancel:

Permet d'annuler la correction de pièce et la configuration des enceintes.

#### Remarque:

Vous pouvez consulter les réglages calculés pour la configuration des enceintes, ainsi que les distances et les niveaux sonores des enceintes en utilisant les touches Gauche/Droite [◀]/[▶].

**9**

Si vous avez sélectionné « Save », les résultats sont enregistrés et l'écran suivant apparaît.

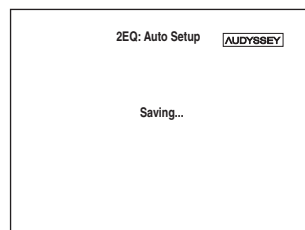

10

Débranchez le micro de configuration des enceintes.

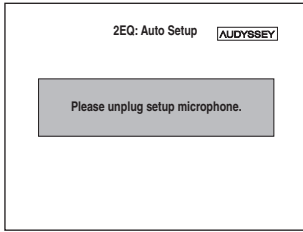

Remarques:

- Une fois les procédures de correction de pièce et de configuration des enceintes terminées, les « Equalizer Settings (Réglages de l'égaliseur) » (cf. page 72) seront définis sur « Audyssey » et « Dynamic EQ » (cf. page 74) sera réglé sur « On ».
- Vous pouvez annuler la correction de pièce et la configuration des enceintes à tout moment en débranchant le micro de configuration.

Messages d'erreur

Pendant les procédés de correction de pièce et de configuration des enceintes, l'un des messages d'erreur suivants peut apparaître:

❑ Ambient noise is too high.

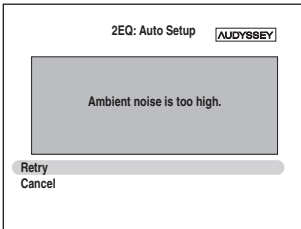

Ce message apparaît si le bruit de fond est trop important et empêche les mesures d'être effectuées correctement.

Éliminez la source du bruit et réessayez.

**Retry:** Revenir au point de mesure précédent et recommencer la configuration.

**Cancel:** Annuler la correction de pièce et la configuration des enceintes.

❑ Speaker Detect Error

Ce message apparaît si l'une des enceintes n'est pas détectée. « Yes » signifie qu'une enceinte n'a pas été détectée. « No » signifie qu'aucune enceinte n'a été détectée.

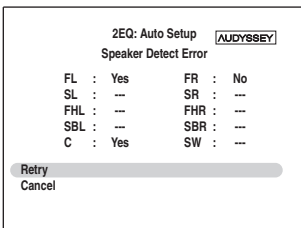

L'une des enceintes avant n'a pas été détectée.

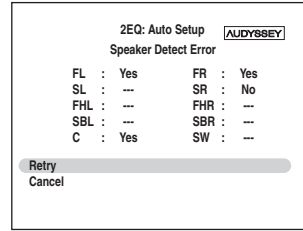

L'une des enceintes surround n'a pas été détectée.

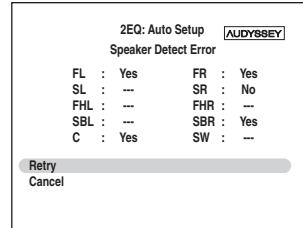

Les enceintes surround arrière ont été détectées, mais pas les enceintes surround.

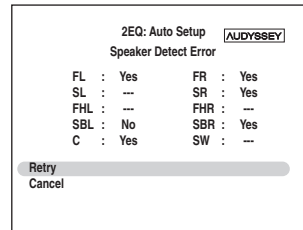

L'enceinte surround arrière droite a été détectée, mais pas l'enceinte surround arrière gauche.

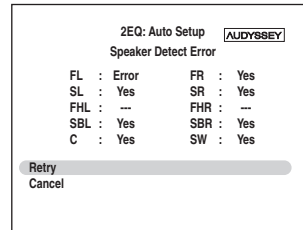

Le type d'enceinte détecté ne correspond pas à ce qui était attendu. L'enceinte est peut-être d'un type incorrect ou elle est cassée. Vérifiez qu'il s'agit bien d'une enceinte de type approprié et que tous les pilotes fonctionnent.

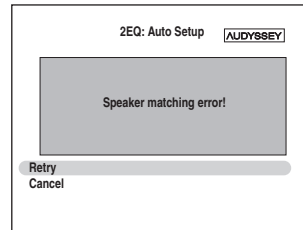

Le nombre d'enceintes détecté lors de la deuxième ou de la troisième mesure était différent de celui détecté lors de la première mesure.

Assurez-vous que les enceintes qui ne sont pas détectées sont correctement branchées.

**Retry:** Revenez à l'étape 2 et réessayez.

**Cancel:** Annuler la correction de pièce et la configuration des enceintes.

### ❑ Writing Error!

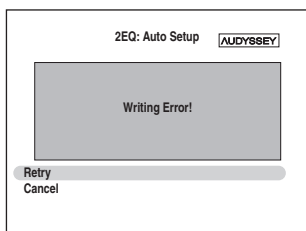

Le message suivant apparaît en cas d'échec de l'enregistrement.

Essayez à nouveau d'enregistrer. Si ce message apparaît après deux ou trois tentatives, il s'agit probablement d'un dysfonctionnement du ampli-tuner AV. Contactez votre revendeur Onkyo.

**Retry:** Revenez à l'étape 2 et réessayez.

**Cancel:** Annuler la correction de pièce et la configuration des enceintes.

### **Modification manuelle des réglages des enceintes**

---

Si vous souhaitez modifier manuellement les réglages effectués lors des procédés de correction de pièce et de configuration des enceintes, suivez les instructions fournies en pages 70–72.

### **Utilisation d'un subwoofer (caisson de basses)**

---

Si vous utilisez un subwoofer et qu'il restitue un son à très basse fréquence à un faible niveau sonore, il se peut qu'il ne soit pas détecté par les fonctions Correction de pièce et Configuration des enceintes de Audyssey 2EQ™.

Si le « Subwoofer » apparaît sur l'écran « Review SP Configuration » sous la forme « No », augmentez le volume du subwoofer, réglez-le sur la fréquence de crossover la plus élevée, puis recommencez la procédure de correction de pièce et de configuration des enceintes d'Audyssey 2EQ. Si le volume est réglé trop fort et que le son est distordu, des problèmes de détection risquent de se produire: utilisez un volume sonore approprié. Si le subwoofer est doté d'un filtre passe-bas, réglez-le sur Off ou sur Direct. Consultez le manuel d'utilisation de votre subwoofer pour toute information complémentaire.

# Commandes de base

## Sélection de la source d'entrée

Cette section explique comment sélectionner la source d'entrée (c'est-à-dire l'appareil AV d'où provient le son ou l'image que vous souhaitez écouter ou regarder).

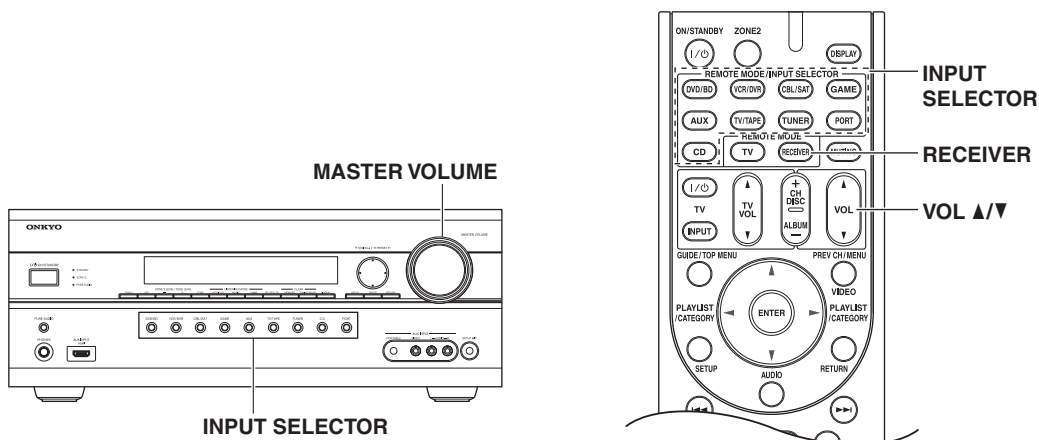

**1**

Amplificateur-tuner AV

Télécommande

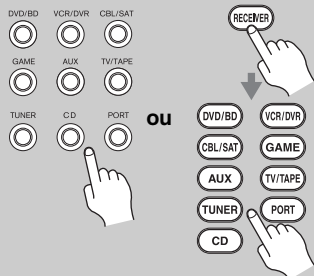

Utilisez les touches du sélecteur d'entrée du ampli-tuner AV pour sélectionner la source d'entrée.

Pour choisir la source d'entrée avec la télécommande, appuyez sur le bouton [RECEIVER] puis utilisez ses boutons INPUT SELECTOR.

**2**

**Lancez la lecture sur l'appareil source.**

Lorsque vous sélectionnez DVD ou un autre appareil vidéo sur votre téléviseur, vous devez sélectionner l'entrée vidéo qui est connectée à la prise HDMI OUT, COMPONENT VIDEO OUT ou MONITOR OUT du ampli-tuner AV.

Sur certains lecteurs DVD, il se peut que vous deviez activer la sortie audio numérique.

**3**

Amplificateur-tuner AV

Télécommande

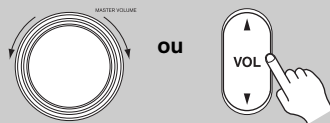

**Pour régler le volume, utilisez les commandes MASTER VOLUME ou les touches VOL [▲]/[▼] de la télécommande.**

Le volume peut être réglé sur Min, 1-79 ou Max.

Le ampli-tuner AV est conçu pour vous faire profiter des joies du cinéma à domicile. Il est doté d'une large plage de volume pouvant être réglée avec précision.

**4**

**Sélectionnez un mode d'écoute et laissez-vous aller!**

Cf. « Utilisation des modes d'écoute » sur page 62.

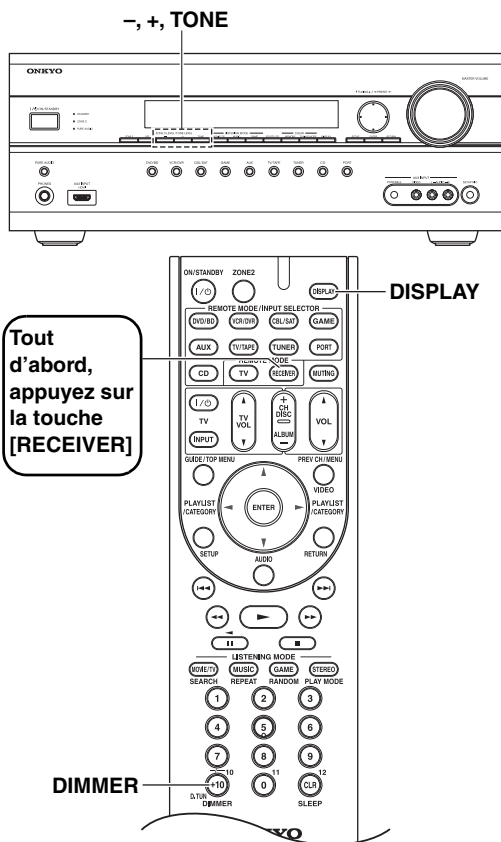

## Affichage des informations relatives à la source

Vous pouvez afficher diverses informations concernant la source d'entrée sélectionnée.

Télécommande

Appuyez sur la touche [RECEIVER], puis appuyez plusieurs fois sur la touche [DISPLAY] pour parcourir les informations disponibles.



**Remarque:**

Ce procédé peut également être effectué à partir de la télécommande du ampli-tuner AV en utilisant la touche [DISPLAY].

Les informations suivantes s'affichent généralement pour les sources d'entrée.

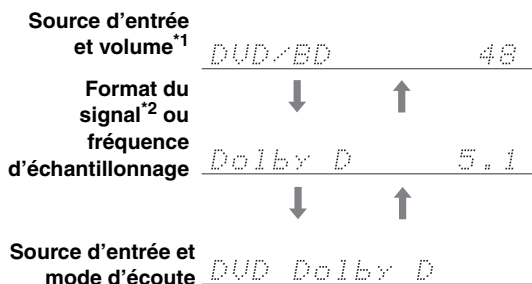

## Réglage des aigus et des graves

Vous pouvez régler les aigus et les graves des enceintes avant, sauf lorsque le mode d'écoute Direct et Pure Audio est sélectionné.

**1**

Ampli-tuner AV

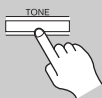

Appuyez plusieurs fois sur la touche [TONE] pour sélectionner « Bass » ou « Treble ».

**2**

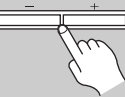

Utilisez les touches TONE [-]/[+] pour régler les aigus.

### ■ Bass

Vous pouvez amplifier ou réduire les sons à basse fréquence produits par les enceintes avant de -10 dB à +10 dB par incréments de 2 dB.

### ■ Treble

Vous pouvez amplifier ou réduire les sons à haute fréquence produits par les enceintes avant de -10 dB à +10 dB par incréments de 2 dB.

**Remarque:**

Ce procédé peut également être effectué à partir de la télécommande en utilisant la touche [AUDIO] (cf. page 75).

## Réglage de la luminosité de l'afficheur

Vous pouvez régler la luminosité de l'afficheur du ampli-tuner AV.

Télécommande

Appuyez sur la touche [RECEIVER], puis appuyez plusieurs fois sur la touche [DIMMER] pour sélectionner: luminosité faible, plus faible ou normale.



Vous pouvez également utiliser la touche [DIMMER] du ampli-tuner AV (sauf sur les modèles européens).



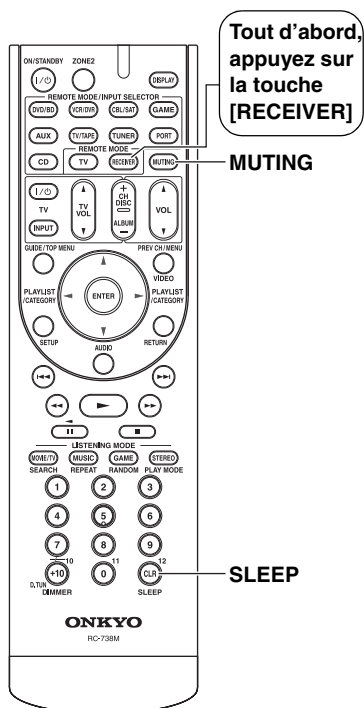

### Activation du mode sourdine du ampli-tuner AV

Vous pouvez couper provisoirement le son du ampli-tuner AV.



Appuyez sur la touche [RECEIVER], puis appuyez plusieurs fois sur la touche [MUTING].

Le son est coupé et le voyant MUTING clignote sur l'afficheur (cf. illustration).



Pour réactiver le son du ampli-tuner AV, appuyez à nouveau sur la touche [MUTING] ou réglez le volume. La fonction Mute (Sourdine) est désactivée lorsque le ampli-tuner AV est mis en veille.

### Utilisation de la fonction Sleep (Mise en veille programmée)

La fonction Sleep (Mise en veille programmée) vous permet de régler le ampli-tuner AV afin qu'il s'éteigne automatiquement au terme d'un délai spécifié.

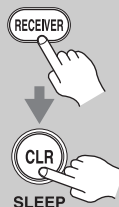

Appuyez sur la touche [RECEIVER], puis appuyez plusieurs fois sur la touche [SLEEP] pour sélectionner le délai avant la mise en veille programmée.

Le délai avant la mise en veille programmée peut être de 10 à 90 minutes par incréments de 10 minutes.

L'indicateur SLEEP apparaît sur l'afficheur lorsque la fonction Sleep est activée. Le délai de mise en veille programmée apparaît sur l'afficheur pendant environ cinq secondes, avant de laisser la place aux informations précédemment affichées.

Si vous devez désactiver la fonction Sleep, appuyez plusieurs fois sur la touche [SLEEP] jusqu'à ce que l'indicateur SLEEP disparaisse.

Pour vérifier la durée restante avant la mise en veille programmée du ampli-tuner AV, appuyez sur la touche [SLEEP]. Remarque: si vous appuyez sur la touche [SLEEP] pendant l'affichage du délai avant mise en veille programmée, ce dernier sera raccourci de 10 minutes.

### Utilisation d'un casque

Vous pouvez brancher un casque stéréo (fiche casque de 6,35-mm) sur la prise PHONES du ampli-tuner AV pour une écoute privée (cf. illustration).

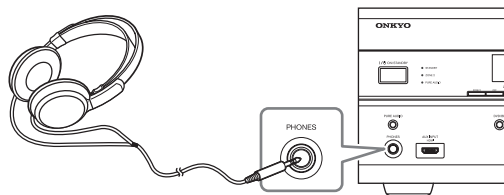

#### Remarques:

- Baissez toujours le volume sonore avant de brancher votre casque.
- Les enceintes sont désactivées lorsque la fiche du casque est insérée dans la prise PHONES. (À noter que les enceintes de la Zone 2 ne sont pas désactivées.)
- Lorsque vous branchez un casque, le mode d'écoute passe automatiquement sur Stéréo, à moins qu'il ne soit déjà réglé sur Stéréo, Mono, Direct ou Pure Audio. Le mode d'écoute Pure Audio n'est pas disponible sur les modèles nord-américains.
- Seuls les modes d'écoute Stéréo, Direct, Pure Audio et Mono peuvent être utilisés avec un casque (les modes d'écoute disponibles dépendent également de la source d'entrée sélectionnée).

# Écoute de la radio

## Utilisation du tuner

Grâce au tuner intégré, vous pouvez écouter des stations de radio AM et FM. Vous pouvez mémoriser vos stations préférées parmi les stations pré-réglées afin de pouvoir y accéder plus rapidement.

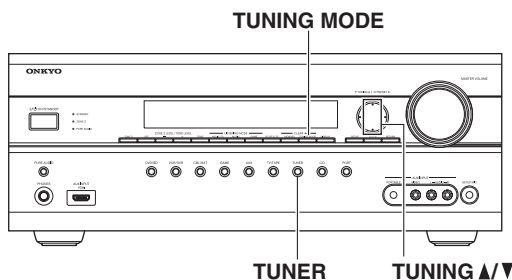

## Écoute de la radio

TUNER



**Utilisez la touche [TUNER] du sélecteur d'entrée pour sélectionner AM ou FM.**

Dans cet exemple, nous avons sélectionné FM.

À chaque fois que vous appuyez sur la touche [TUNER], la source d'entrée passe de AM à FM et vice versa.

Bande de fréquences      Fréquence



(L'affichage peut être différent d'un pays à l'autre.)

## Recherche de stations de radio

### ■ Recherche automatique

1

TUNING MODE



**Appuyez sur la touche [TUNING MODE] de manière à ce que l'indicateur AUTO apparaisse sur l'afficheur.**

2

TUNING ▲ / ▼ PRESET



**Appuyez sur les touches TUNING Haut et Bas [▲]/[▼].**

La recherche s'arrête lorsque le tuner détecte une station de radio.

Lorsque le tuner a détecté une station, le voyant TUNED apparaît. Lorsque le tuner a détecté une station FM stéréo, le voyant FM STEREO apparaît sur l'afficheur (cf. illustration).

FM STEREO

AUTO

FM STEREO  
AUTO ▶ TUNED ◀

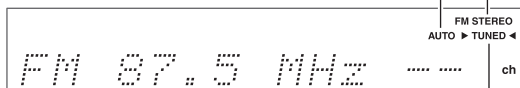

TUNED

### ■ Recherche manuelle

1

TUNING MODE



**Appuyez sur la touche [TUNING MODE] de manière à ce que le voyant AUTO disparaisse de l'afficheur.**

2

TUNING ▲ / ▼ PRESET



**Maintenez les touches TUNING Haut et Bas [▲]/[▼] enfoncées.**

La fréquence cesse de changer lorsque vous relâchez la touche.

Appuyez plusieurs fois sur les touches pour modifier la fréquence pas à pas.

Ce modèle change de fréquence FM/AM par paliers de 200k/10k (ou 50k/9k) Hz.

En mode Manual Tuning (Recherche manuelle), les stations FM sont diffusées en mono.

### Recherche de stations FM stéréo à faible signal

Si le signal émis par une station FM stéréo est faible, il peut parfois être impossible d'obtenir une bonne réception. Dans ce cas, passez en mode Manual Tuning (Recherche manuelle) et écoutez la station en question en mode mono.

### ■ Recherche de stations par fréquence

Vous pouvez rechercher une station AM ou FM directement en saisissant la fréquence correspondante.

1

Télécommande

TUNER



**Appuyez plusieurs fois sur la touche [TUNER] pour sélectionner AM ou FM, puis appuyez sur la touche [D.TUN].**



(L'affichage peut être différent d'un pays à l'autre.)

D.TUN

+10



2

**Vous avez 8 secondes pour saisir la fréquence de la station de radio à l'aide des touches numérotées.**

Par exemple, pour atteindre la fréquence 87,5 (FM), appuyez successivement sur les touches 8, 7 et 5.

## Pré-réglage de stations de radio AM/FM

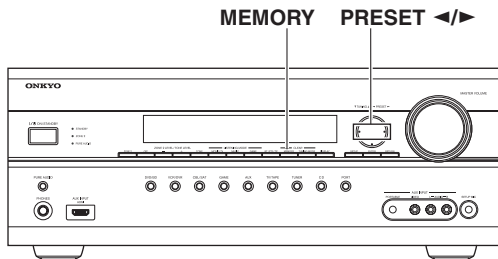

Vous pouvez mémoriser jusqu'à 40 de vos stations de radio AM/FM préférées sous forme de stations pré-réglées.

- |          |  |
|----------|--|
| <b>1</b> | <p>Recherchez la station de radio AM/FM que vous souhaitez mémoriser parmi les stations pré-réglées.</p>   |
| <b>2</b> | <p>Appuyez sur la touche [MEMORY].</p> <p>Le numéro de station pré-réglée clignote.</p>  |
| <b>3</b> | <p>Pendant que le numéro de station pré-réglée clignote (environ 8 secondes), sélectionnez un numéro de station pré-réglée de 1 à 40 à l'aide des touches PRESET [◀]/[▶].</p>  |
| <b>4</b> | <p>Appuyez à nouveau sur la touche [MEMORY] pour mémoriser la station ou le canal.</p> <p>La station ou le canal est mémorisé(e) et le numéro de station pré-réglée cesse de clignoter.</p> <p>Répétez ce procédé pour chacune de vos stations de radio AM/FM préférées.</p> |

### Remarque:

Vous pouvez donner un nom à vos stations pré-réglées afin de les identifier plus facilement (cf. page 79). Ce nom s'affiche à la place de la bande et de la fréquence.

## Sélection de stations pré-réglées

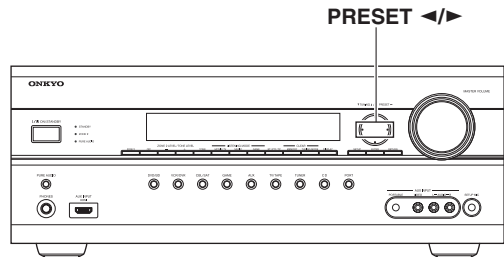

### Ampli-tuner AV



Pour sélectionner une station pré-réglée, utilisez les touches PRESET [◀]/[▶] ou la touche CH [+/-] de la télécommande.

### Télécommande



Vous pouvez également utiliser les touches numérotées de la télécommande pour sélectionner directement une station pré-réglée.

## Suppression d'une station pré-réglée

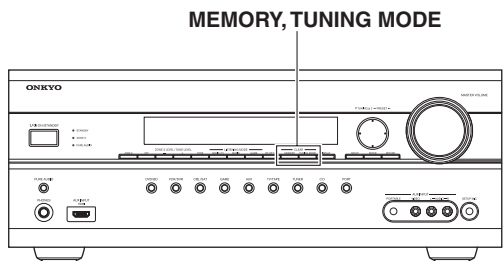

- |          |  |
|----------|--|
| <b>1</b> | <p>Sélectionnez la station pré-réglée que vous souhaitez supprimer.</p> <p>Cf. la section précédente.</p>  |
| <b>2</b> | <p>Tout en maintenant la touche [MEMORY] enfoncée, appuyez sur la touche [TUNING MODE].</p> <p>La station pré-réglée est supprimée et son numéro disparaît de l'afficheur.</p> |

### Utilisation de la fonction RDS (modèles européens uniquement)

La fonction RDS ne fonctionne que dans les régions diffusant des émissions RDS.

Lorsque le tuner a détecté une station RDS, l'indicateur RDS apparaît.

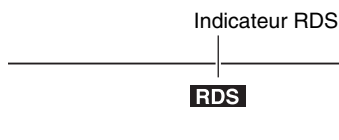

#### ■ Que signifie RDS ?

RDS signifie *Radio Data System*; il s'agit d'une méthode de transmission des données contenues dans les signaux radio FM. Elle a été développée par l'Union Européenne de Radio-Télévision (UER) et elle est disponible dans la plupart des pays européens. De nos jours, la plupart des stations FM l'utilisent. Outre le fait d'afficher des informations textuelles, la fonction RDS peut également vous aider à rechercher des stations de radio par type (ex.: actualités, sports, rock, etc.).

Le Ampli-tuner AV prend en charge quatre types d'informations RDS:

#### PS (Program Service)

Ce service permet au tuner d'afficher le nom de la station lorsqu'il détecte une station RDS diffusant des informations PS. Appuyez sur la touche [DISPLAY] pour afficher la fréquence pendant 3 secondes.

#### RT (Radio Text)

Ce service permet au tuner d'afficher un texte lorsqu'il détecte une station RDS diffusant des informations textuelles (cf. page 57).

#### PTY (Program Type)

Vous permet de rechercher des stations de radio RDS par type (cf. page 57).

#### TP (Traffic Program)

Vous permet de rechercher des stations de radio RDS diffusant des informations sur la circulation routière (cf. page 57).

#### Remarques:

- Dans certains cas, les caractères affichés sur le Ampli-tuner AV peuvent ne pas être identiques à ceux diffusés par la station de radio. De même, des caractères inattendus peuvent apparaître sur l'afficheur lorsque les caractères reçus ne sont pas pris en charge. Il ne s'agit pas d'un problème de fonctionnement.
- Si le signal émis par une station de radio RDS est faible, les données RDS peuvent s'afficher par intermittence, voire ne pas s'afficher du tout.

### Types de programmes RDS (PTY)

Type	Afficheur
Aucun	None
Bulletins d'information	News
Affaires en cours	Affairs
Information	Info
Sport	Sport
Éducation	Educate
Fiction	Drama
Culture	Culture
Sciences et technologie	Science
Divers	Varied
Musique pop	Pop M
Musique rock	Rock M
Musique grand public	Easy M
Musique classique légère	Light M
Musique classique sérieuse	Classics
Autres musiques	Other M
Météo	Weather
Finances	Finance
Programmes pour enfants	Children
Affaires sociales	Social
Religion	Religion
Libre antenne	Phone In
Voyages	Travel
Loisirs	Leisure
Jazz	Jazz
Country	Country
Variétés nationales	Nation M
Anciens tubes	Oldies
Musique folk	Folk M
Documentaire	Document
Test d'alarme	TEST
Alarme	Alarm!

## Écoute de la radio— Suite

Ce service permet au tuner d'afficher un texte lorsqu'il détecte une station RDS diffusant des informations textuelles.

### Affichage d'informations textuelles (RT)

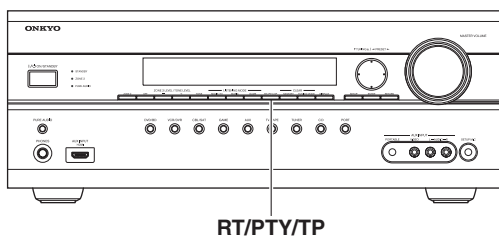

**Appuyez une fois sur la touche [RT/PTY/TP].**

Les informations textuelles défilent sur l'afficheur.

#### Remarques:

- Le message « Waiting » peut apparaître pendant que le Ampli-tuner AV attend les informations textuelles.
- Si le message « No Text Data » apparaît sur l'afficheur, aucune information textuelle n'est disponible.

### Recherche de stations par type (PTY)

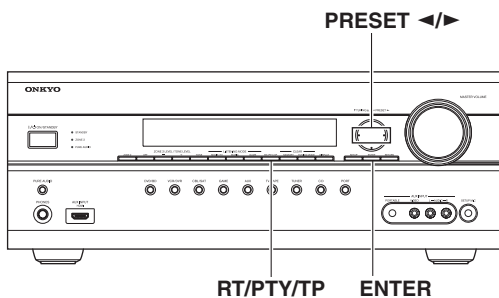

Vous pouvez rechercher des stations de radio par type.

**1**

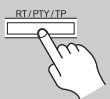

**Appuyez deux fois sur la touche [RT/PTY/TP].**

Le type de programme en cours de diffusion apparaît sur l'afficheur.

**2**



**Utilisez les touches PRESET [◀]/[▶] pour sélectionner le type de programmes que vous recherchez.**

Cf. tableau de la page 56.

**3**

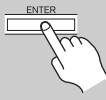

**Appuyez sur la touche [ENTER] pour commencer la recherche.**

Le Ampli-tuner AV cherche jusqu'à ce qu'il trouve une station correspondant au type que vous avez indiqué. Puis, il s'arrête brièvement avant de continuer la recherche.

**4**



**Appuyez sur la touche [ENTER] lorsqu'une station que vous souhaitez écouter a été détectée.**

Si aucune station n'a été trouvée, le message « Not Found » apparaît.

### Écoute d'informations sur la circulation routière (TP)

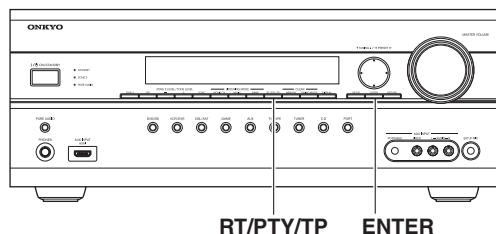

Vous pouvez rechercher des stations diffusant des informations sur la circulation routière.

**1**

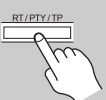

**Appuyez trois fois sur la touche [RT/PTY/TP].**

Si la station de radio sélectionnée diffuse des informations sur la circulation, « [TP] » apparaît sur l'afficheur et vous pourrez entendre les informations en question lorsqu'elles seront diffusées. Si « TP » apparaît sans crochets, cela signifie que la station en question ne diffuse pas d'informations sur la circulation routière.

**2**



**Appuyez sur la touche [ENTER] pour rechercher une station diffusant des informations sur la circulation routière.**

Le Ampli-tuner AV cherche jusqu'à ce qu'il trouve une station diffusant des informations sur la circulation routière. Si aucune station n'a été trouvée, le message « Not Found » apparaît.

# Station d'accueil de la série UP-A1 pour l'iPod

## À propos de la station d'accueil de la série UP-A1

Le station d'accueil de la série UP-A1 (vendue séparément) vous permet de lire facilement la musique, les photos ou les films enregistrés sur votre iPod Apple par l'intermédiaire de l'ampli-tuner AV en bénéficiant d'un son exceptionnel. Vous pouvez utiliser la télécommande de l'ampli-tuner AV pour commander votre iPod.

Pour connaître les dernières informations sur la station d'accueil, visitez le site Web d'Onkyo à l'adresse : [www.onkyo.com](http://www.onkyo.com)

### Adaptateur pour iPod

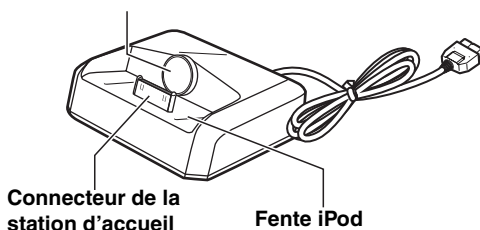

## Modèles iPod compatibles

Pour connaître les modèles d'iPod pris en charge par la station d'accueil de la série UP-A1, consultez le mode d'emploi l'accompagnant.

### Remarque:

Avant d'utiliser la station d'accueil de la série UP-A1, il est nécessaire de télécharger la version la plus récente du logiciel pour l'iPod disponible sur le site Web d'Apple à l'adresse : [www.apple.com](http://www.apple.com)

## Mise en place de l'iPod sur la station d'accueil

- 1 Mettez l'ampli-tuner AV sous tension et sélectionnez le sélecteur [PORT].
- 2 Alignez l'iPod sur la fente iPod de la station d'accueil puis logez-le avec précaution dans la fente, comme indiqué.



## ■ Ajustement de l'adaptateur pour iPod

Il est nécessaire d'ajuster l'adaptateur pour iPod afin qu'il corresponde à votre iPod. En cas d'espace entre l'arrière de votre iPod et l'adaptateur, tournez ce dernier dans le sens inverse des aiguilles d'une montre pour y remédier. Tourner l'adaptateur dans le sens inverse des aiguilles d'une montre permet d'avancer. Tandis que tourner dans le sens des aiguilles d'une montre permet de reculer.

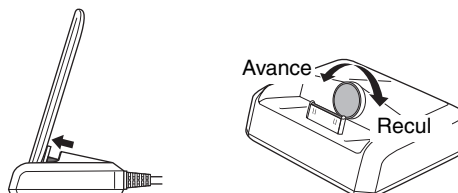

### Remarques:

- Assurez-vous que le volume sonore de l'ampli-tuner AV est réglé au minimum.
- Afin d'éviter d'endommager le connecteur de l'iPod, ne tordez pas l'iPod lorsque vous l'insérez ou le retirez, et faites attention de ne pas renverser la station d'accueil avec l'iPod inséré.
- Ne retirez pas l'iPod de la Dock lorsque vous lisez la musique, les photos ou les films qu'il contient.
- N'utilisez pas la station d'accueil avec d'autres accessoires iPod, comme les émetteurs FM et les micros, sous peine de provoquer un dysfonctionnement.
- Il est recommandé de mettre à jour le logiciel de l'iPod avant de l'utiliser avec cet appareil. Le programme de mise à jour du logiciel iPod est disponible sur le site Web d'Apple.

## Aperçu des fonctions

### ■ Fonctionnement de base

#### Remarque:

L'ampli-tuner AV pouvant avoir besoin de plusieurs secondes pour démarrer, il se peut que vous n'entendiez pas les toutes premières secondes de la première chanson.

#### • Fonction de mise sous tension automatique

Si vous lancez la lecture de l'iPod alors que l'ampli-tuner AV est en veille, celui-ci se mettra automatiquement sous tension et sélectionnera l'iPod comme source d'entrée. Puis, votre iPod lancera la lecture.

#### • Fonction de choix automatique de la source d'entrée

Si vous lancez la lecture de l'iPod alors que vous écoutez une autre source d'entrée, l'ampli-tuner AV sélectionnera automatiquement l'iPod comme source d'entrée.

#### • Utilisation de la télécommande de l'ampli-tuner AV

Vous pouvez utiliser la télécommande de l'ampli-tuner AV pour commander les fonctions de base de votre iPod.

## Station d'accueil de la série UP-A1 pour l'iPod— Suite

### Remarques sur le fonctionnement :

- Avant de sélectionner une source d'entrée différente, arrêtez la lecture de l'iPod afin d'empêcher l'ampli-tuner AV de sélectionner par erreur l'iPod comme source d'entrée.
- Si des accessoires sont raccordés à l'iPod, il se peut que l'ampli-tuner AV ne soit pas en mesure de sélectionner correctement la source d'entrée.
- Tout le temps que votre iPod est logé dans la station d'accueil de la série UP-A1, sa commande de volume reste sans effet. Si vous tournez la commande de volume de votre iPod alors qu'il est logé dans la station d'accueil de la série UP-A1, assurez-vous que le volume n'est pas trop fort avant de rebrancher les écouteurs.

### ■ Utilisation du réveil de votre iPod

Vous pouvez utiliser la fonction réveil de votre iPod afin de le mettre sous tension automatiquement ainsi que l'ampli-tuner AV à une heure spécifique. La source d'entrée de l'ampli-tuner AV est automatiquement réglée sur le sélecteur [PORT].

#### Remarques:

- Pour utiliser cette fonction, votre iPod doit être logé dans la station d'accueil de la série UP-A1, celle-ci étant raccordée à l'ampli-tuner AV.
- Lorsque vous utilisez cette fonction, veillez à régler le volume de l'ampli-tuner AV à un niveau adéquat.
- L'ampli-tuner AV pouvant avoir besoin de plusieurs secondes pour démarrer, il se peut que vous n'entendiez pas les toutes premières secondes de la première chanson.

### ■ Chargement de la batterie de votre iPod

La station d'accueil de la série UP-A1 recharge la batterie de votre iPod lorsque celui-ci est logé dans la station d'accueil de la série UP-A1 et raccordé aux prises UNIVERSAL PORT de l'ampli-tuner AV. Pendant que votre iPod est logé dans la station d'accueil de la série UP-A1, sa batterie est rechargée lorsque l'ampli-tuner AV est réglé sur "On" ou "Standby".

#### Remarque:

Lorsqu'une station d'accueil de la série UP-A1 est raccordée, la consommation d'énergie en mode de veille augmente légèrement.

## Commande de l'iPod

En appuyant sur la touche REMOTE MODE pré-programmée avec le code de télécommande de votre station d'accueil, vous pouvez contrôler l'iPod placé sur votre station d'accueil à l'aide des touches suivantes.

La touche [PORT] est pré-programmée avec le code de télécommande permettant de contrôler une station d'accueil raccordée sur le connecteur du port universel. Pour toute information complémentaire sur la saisie des codes de télécommande, cf. page 91.

### Si vous utilisez une station d'accueil raccordée au connecteur du port universel:

- Branchez la station d'accueil sur la prise du UNIVERSAL PORT.
- Consultez le manuel d'utilisation de la station d'accueil IR pour toute information complémentaire. Vous pouvez commander votre iPod lorsque "PORT" est sélectionné comme source d'entrée.

Appuyez en premier sur la touche [PORT]

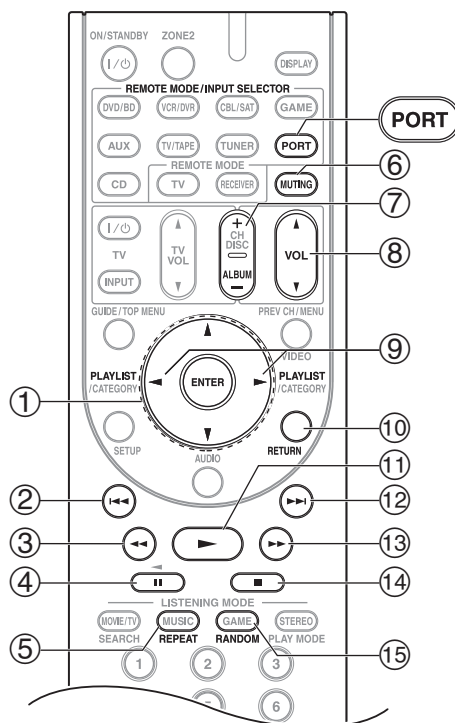

#### Remarque:

Pour de plus amples informations sur le fonctionnement de l'iPod, consultez son mode d'emploi.



- ① **Touches directionnelles [▲]/[▼] et touche ENTER**  
Permettent de naviguer dans les menus et les éléments sélectionnés.
- ② **Touche [I◀◀] Précédent**  
Permet de recommencer la lecture de la chanson en cours. Appuyez deux fois sur cette touche pour sélectionner la chanson précédente.
- ③ **Touche [◀◀] Rembobinage**  
Maintenez cette touche enfoncée pour rembobiner.
- ④ **Touche [⏏] Pause**  
Permet de mettre la lecture en pause.
- ⑤ **Touche REPEAT**  
Utilisée avec la fonction de répétition.
- ⑥ **Touche MUTING (53)**  
Permet d'activer ou de désactiver le mode sourdine du ampli-tuner AV.
- ⑦ **ALBUM Touche +/-**  
Permet de sélectionner l'album suivant ou précédent.
- ⑧ **Touche VOL [▲]/[▼] (51)**  
Permet de régler le volume du ampli-tuner AV.
- ⑨ **Touches PLAYLIST [◀]/[▶]**  
Permettent de sélectionner la liste de lecture précédente/suivante de l'iPod.
- ⑩ **Touche RETURN**  
Permet de quitter le menu ou de revenir au menu précédent.
- ⑪ **Touche [▶▶] Lecture**  
Permet de commencer la lecture. Si l'appareil est éteint, il s'allume automatiquement.
- ⑫ **Touche [▶▶▶] Suivant**  
Permet de sélectionner la chanson suivante.
- ⑬ **Touche [▶▶▶] Avance rapide**  
Maintenez cette touche appuyée pour avancer rapidement.
- ⑭ **Touche [■] Stop**  
Permet d'arrêter la lecture et d'accéder à un menu.
- ⑮ **Touche RANDOM**  
Utilisée avec la fonction de lecture aléatoire.

### Messages de statut

#### Remarque:

Dans le cas d'une erreur de transmission sans message de statut s'affichant sur le panneau avant, vérifiez les raccordements de votre iPod.

- ❑ **Vérification de la connexion de la station d'accueil de la série UP-A1**



La reconnaissance de la connexion entre cet appareil et l'iPod est en cours.

L'acquisition de listes de chansons depuis l'iPod vers cet appareil est en cours.

- ❑ **La station d'accueil de la série UP-A1 n'accepte pas la commande**

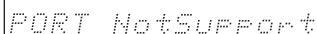

Le modèle d'iPod utilisé n'est pas pris en charge par cet appareil.

- ❑ **La station d'accueil de la série UP-A1 est raccordée**



Votre iPod repose correctement sur la station d'accueil de la série UP-A1 raccordée à la prise UNIVERSAL PORT de cet appareil, et le raccordement entre l'iPod et cet appareil est terminé.

Une fois la connexion confirmée, « UP-A1 » s'affiche pendant 8 secondes environ.

- ❑ **La station d'accueil de la série UP-A1 n'est pas raccordée**



Votre iPod a été retiré de la station d'accueil de la série UP-A1 raccordée à la prise UNIVERSAL PORT de cet appareil.

Remplacez votre iPod sur la station d'accueil de la série UP-A1 raccordée à la prise UNIVERSAL PORT de cet appareil.



# Enregistrement

Cette section explique comment enregistrer la source d'entrée sélectionnée sur un appareil doté d'une fonction d'enregistrement et comment enregistrer des programmes audio et vidéo provenant de différentes sources.

## Remarques:

- Les modes d'écoute Surround et DSP ne peuvent être enregistrés.
- Les DVD protégés contre la copie ne peuvent pas être enregistrés.
- Les sources raccordées à une entrée numérique ne peuvent être enregistrées. Seules les entrées analogiques peuvent être enregistrées.
- Les signaux DTS sont enregistrés sous forme de parasites: ne tentez jamais d'effectuer un enregistrement analogique de CD ou de LD enregistrés sous le format DTS.
- Lorsque le mode d'écoute est réglé sur Pure Audio, aucune image n'est restituée car le circuit vidéo n'est pas sous tension. Sélectionnez un autre mode d'écoute si vous souhaitez effectuer un enregistrement.

## Enregistrement AV

Les sources audio peuvent être enregistrées sur un enregistreur audio (magnétophone, CD-R, MD) raccordé à la prise TV/TAPE OUT. Les sources vidéo peuvent être enregistrées sur un enregistreur vidéo (magnéscope, graveur DVD, par exemple) raccordé à la prise VCR/DVR OUT. Cf. pages 25-37 pour toute information complémentaire sur l'installation.

**1**



**Utilisez les touches du sélecteur d'entrée pour sélectionner la source que vous souhaitez enregistrer.**

Vous pouvez regarder la source pendant l'enregistrement. La commande MASTER VOLUME du ampli-tuner AV n'a aucun effet sur l'enregistrement.

**2**

**Commencez l'enregistrement sur votre enregistreur.**

**3**

**Lancez la lecture sur votre appareil source.**

Si vous modifiez la source d'entrée pendant l'enregistrement, la nouvelle source d'entrée sera enregistrée.

## Enregistrement de sources AV différentes

Vous pouvez enregistrer des données audio et vidéo provenant de sources complètement différentes, ce qui vous permet d'ajouter une piste audio à vos enregistrements vidéo. Cette fonction repose sur le fait que lorsqu'une source d'entrée purement audio (c.-à-d. TV/TAPE, CD) est sélectionnée, la source d'entrée vidéo n'est pas modifiée.

Dans l'exemple suivant, les signaux audio provenant du lecteur CD raccordé à la prise CD IN et les signaux vidéo provenant du caméscope raccordé à la prise AUX INPUT VIDEO sont enregistrés par le magnéscope raccordé aux prises VCR/DVR OUT.

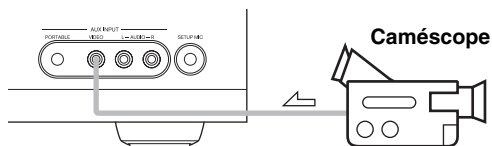

↗ :signal vidéo  
↖ :signal audio

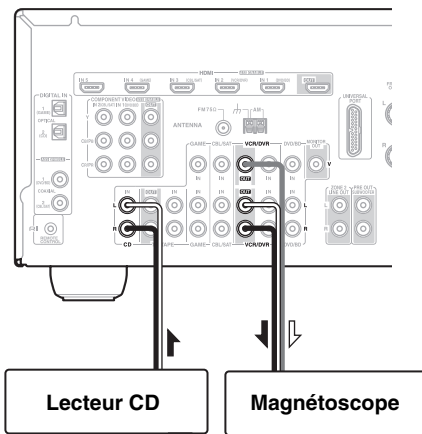

**1**

**Préparez le caméscope et le lecteur CD pour la lecture.**

**2**

**Préparez le magnéscope pour l'enregistrement.**

**3**

**Appuyez sur la touche [AUX] du sélecteur d'entrée.**

**4**

**Appuyez sur la touche [CD] du sélecteur d'entrée.**

Cela permet de sélectionner le lecteur CD comme source audio et de laisser le caméscope comme source vidéo.

**5**

**Lancez l'enregistrement sur le magnéscope et lancez la lecture sur le caméscope et sur le lecteur CD.**

Les signaux vidéo du caméscope et les signaux audio du lecteur CD sont enregistrés par le magnéscope.

# Utilisation des modes d'écoute

## Sélection des modes d'écoute

Cf. « À propos des modes d'écoute » sur page 67 pour toute information complémentaire sur les modes d'écoute.

- Les modes d'écoute Dolby Digital et DTS ne peuvent être sélectionnés que si votre lecteur DVD est raccordé au ampli-tuner AV via une connexion audio numérique (coaxiale, optique ou HDMI).
- Les modes d'écoute que vous pouvez sélectionner dépendent du format du signal d'entrée. Pour vérifier le format, cf. « Affichage des informations relatives à la source » sur page 52.
- Si un casque d'écoute est connecté, vous ne pouvez sélectionner que les modes d'écoute Pure Audio, Mono, Direct ou Stéréo.

## Sélection du mode d'écoute sur le ampli-tuner AV

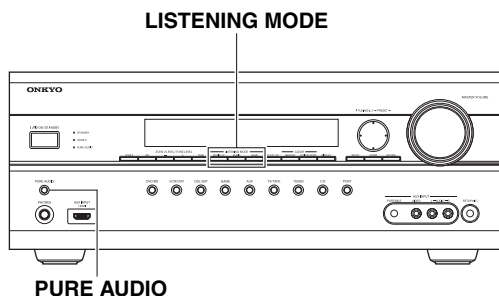

### ■ Touche [PURE AUDIO]

Cette touche permet de sélectionner le mode d'écoute Pure Audio.

Lorsque ce mode est sélectionné, l'afficheur du ampli-tuner AV s'éteint et seuls les signaux vidéo provenant de l'entrée HDMI IN sont émis. Une nouvelle pression sur cette touche permet de revenir au mode d'écoute précédent.

(Le mode d'écoute Pure Audio n'est pas disponible sur les modèles nord-américains.)

### ■ Touches LISTENING MODE

#### Touche [MOVIE/TV]

Cette touche permet de sélectionner les modes d'écoute destinés à être utilisés lorsque vous regardez un film ou une émission de télévision.

#### Touche [MUSIC]

Cette touche permet de sélectionner les modes d'écoute destinés à être utilisés lorsque vous écoutez de la musique.

#### Touche [GAME]

Cette touche permet de sélectionner les modes d'écoute destinés à être utilisés lorsque vous jouez à des jeux vidéo.

## Sélection du mode d'écoute à l'aide de la télécommande

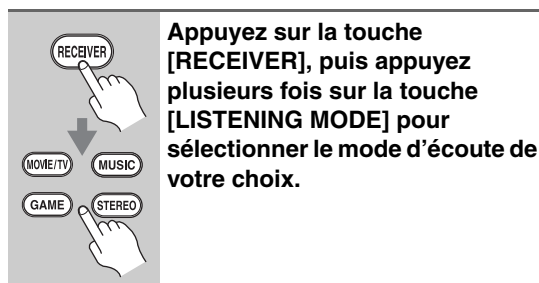
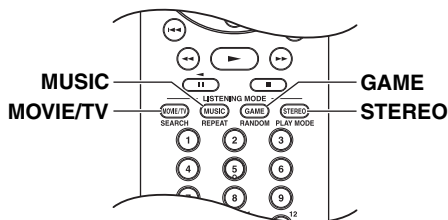

Appuyez sur la touche [RECEIVER], puis appuyez plusieurs fois sur la touche [LISTENING MODE] pour sélectionner le mode d'écoute de votre choix.

### ■ Touches LISTENING MODE

#### Touche [MOVIE/TV]

Cette touche permet de sélectionner les modes d'écoute destinés à être utilisés lorsque vous regardez un film ou une émission de télévision.

#### Touche [MUSIC]

Cette touche permet de sélectionner les modes d'écoute destinés à être utilisés lorsque vous écoutez de la musique.

#### Touche [GAME]

Cette touche permet de sélectionner les modes d'écoute destinés à être utilisés lorsque vous jouez à des jeux vidéo.

#### Touche [STEREO]

Cette touche permet de sélectionner les modes d'écoute Stéréo et All Channel Stereo.

## Modes d'écoute disponibles pour chaque format de source

Le schéma de disposition des enceintes indique les enceintes réglées sur Active dans le réglage « Speaker Configuration (Configuration des enceintes) » (cf. page 70) et le réglage « Réglage des enceintes » (cf. page 43).

L'illustration de la touche LISTENING MODE montre les modes d'écoute pouvant être sélectionnés.

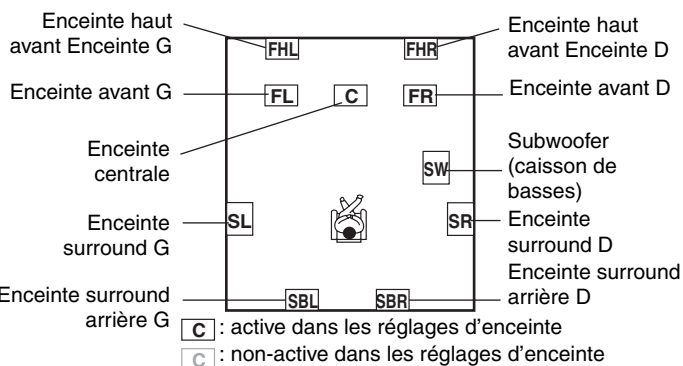

## Sources Mono/Multiplex

✓: Modes d'écoute disponibles

Mode d'écoute	Touche	Disposition des enceintes			
Pure Audio*1		✓	✓	✓	✓
Direct		✓	✓	✓	✓
Stereo		✓	✓	✓	✓
Mono		✓	✓	✓	✓
Orchestra				✓	✓*2
Unplugged				✓	✓*2
Studio-Mix				✓	✓*2
TV Logic				✓	✓*2
Game-RPG				✓	✓*2
Game-Action				✓	✓*2
Game-Rock				✓	✓*2
Game-Sports				✓	✓*2
AllChStereo	 		✓	✓	✓*2
FullMono			✓	✓	✓*2
T-D (Theater-dimensional)		✓	✓	✓	✓
DTS Surround Sensation		✓	✓	✓	✓

### Remarques:

- \*1 Le mode d'écoute Pure Audio n'est pas disponible sur les modèles nord-américains.
- \*2 L'émission du son par les enceintes avant haut ou les enceintes surround arrière est déterminée par le réglage du paramètre « SpLayout » (cf. page 76).
- Le taux d'échantillonnage disponible pour le signal d'entrée PCM est 32/44,1/48/88,2/96/176,4/192kHz.
- Certains modes d'écoute ne peuvent être sélectionnés avec certains formats de source.

## Utilisation des modes d'écoute— Suite

### Source stéréo

✓: Modes d'écoute disponibles

Mode d'écoute	Touche	Disposition des enceintes			
Pure Audio <sup>*1</sup>		✓	✓	✓	✓
Direct		✓	✓	✓	✓
Stereo		✓	✓	✓	✓
Mono		✓	✓	✓	✓
PLII/PLIIX Movie		✓ <sup>*3</sup>	✓ <sup>*3</sup>	✓ <sup>*3</sup>	✓ <sup>*3</sup> (surround arrière)
PLII/PLIIX Music		✓ <sup>*3</sup>	✓ <sup>*3</sup>	✓ <sup>*3</sup>	✓ <sup>*3</sup> (surround arrière)
PLII/PLIIX Game		✓ <sup>*3</sup>	✓ <sup>*3</sup>	✓ <sup>*3</sup>	✓ <sup>*3</sup> (surround arrière)
PLIIZ Height					✓ (enceinte avant haut)
Neo:6 Cinema			✓	✓	✓ (surround arrière)
Neo:6 Music			✓	✓	✓ (surround arrière)
Orchestra				✓	✓ <sup>*2</sup>
Unplugged				✓	✓ <sup>*2</sup>
Studio-Mix				✓	✓ <sup>*2</sup>
TV Logic				✓	✓ <sup>*2</sup>
Game-RPG				✓	✓ <sup>*2</sup>
Game-Action				✓	✓ <sup>*2</sup>
Game-Rock				✓	✓ <sup>*2</sup>
Game-Sports				✓	✓ <sup>*2</sup>
AllChStereo	 		✓	✓	✓ <sup>*2</sup>
FullMono			✓	✓	✓ <sup>*2</sup>
T-D (Theater- dimensional)		✓	✓	✓	✓
Neo:6 Cinema DTS Surround Sensation		✓	✓	✓	✓
Neo:6 Music DTS Surround Sensation		✓	✓	✓	✓

#### Remarques:

\*1 Le mode d'écoute Pure Audio n'est pas disponible sur les modèles nord-américains.

\*2 L'émission du son par les enceintes avant haut ou les enceintes surround arrière est déterminée par le réglage du paramètre « SpLayout » (cf. page 76).

\*3 Si aucune enceinte surround arrière n'est branchée ou si vous utilisez la fonction Powered Zone 2, le mode Dolby Pro Logic II est utilisé.

• Le taux d'échantillonnage disponible pour le signal d'entrée PCM est 32/44,1/48/88,2/96/176,4/192kHz.

• Certains modes d'écoute ne peuvent être sélectionnés avec certains formats de source.

## Utilisation des modes d'écoute— Suite

### Sources 5,1

✓: Modes d'écoute disponibles

Mode d'écoute	Touche	Disposition des enceintes			
Pure Audio <sup>*1</sup>		✓	✓	✓	✓
Direct		✓	✓	✓	✓
Stereo		✓	✓	✓	✓
Mono		✓	✓	✓	✓
DolbyDigital/ DolbyDigital Plus/TrueHD/ Multichannel/ DTS/DTS-HD High Resolution Audio/DTS-HD Master Audio/ DTS Express			✓	✓	✓
Neo:6					✓ (surround arrière)
PLIIX Movie					✓ (surround arrière)
PLIIX Music					✓ (surround arrière)
PLIIX Height					✓ (enceinte avant haut)
DolbyEX					✓ (surround arrière)
Orchestra				✓	✓ <sup>*2</sup>
Unplugged				✓	✓ <sup>*2</sup>
Studio-Mix				✓	✓ <sup>*2</sup>
TV Logic				✓	✓ <sup>*2</sup>
Game-RPG				✓	✓ <sup>*2</sup>
Game-Action				✓	✓ <sup>*2</sup>
Game-Rock				✓	✓ <sup>*2</sup>
Game-Sports				✓	✓ <sup>*2</sup>
AllChStereo			✓	✓	✓ <sup>*2</sup>
FullMono			✓	✓	✓ <sup>*2</sup>
T-D (Theater- dimensional)		✓	✓	✓	✓
DTS Surround Sensation		✓	✓	✓	✓

#### Remarques:

\*1 Le mode d'écoute Pure Audio n'est pas disponible sur les modèles nord-américains.

\*2 L'émission du son par les enceintes avant haut ou les enceintes surround arrière est déterminée par le réglage du paramètre « SpLayout » (cf. page 76).

• Le taux d'échantillonnage disponible pour le signal d'entrée PCM est 32/44,1/48/88,2/96/176,4/192kHz.

• Certains modes d'écoute ne peuvent être sélectionnés avec certains formats de source.

## Sources 7,1

✓: Modes d'écoute disponibles

Mode d'écoute	Touche	Disposition des enceintes			
Pure Audio <sup>*1</sup>		✓	✓	✓	✓ <sup>*3</sup> (surround arrière)
Direct		✓	✓	✓	✓ <sup>*3</sup> (surround arrière)
Stereo		✓	✓	✓	✓
Mono		✓	✓	✓	✓
Multichannel/ DolbyDigital Plus/TrueHD/ DTS-HD High Resolution Audio/DTS-HD Master Audio			✓	✓	✓ <sup>*3</sup> (surround arrière)
PLIIz Height					✓ (enceinte avant haut)
Orchestra				✓	✓ <sup>*2</sup>
Unplugged				✓	✓ <sup>*2</sup>
Studio-Mix				✓	✓ <sup>*2</sup>
TV Logic				✓	✓ <sup>*2</sup>
Game-RPG				✓	✓ <sup>*2</sup>
Game-Action				✓	✓ <sup>*2</sup>
Game-Rock				✓	✓ <sup>*2</sup>
Game-Sports				✓	✓ <sup>*2</sup>
AllChStereo			✓	✓	✓ <sup>*2</sup>
FullMono			✓	✓	✓ <sup>*2</sup>
T-D (Theater- dimensional)		✓	✓	✓	✓
DTS Surround Sensation		✓	✓	✓	✓

## Sources DTS-ES Discrete/Matrix

DTS-ES Discrete					✓ (surround arrière)
DTS-ES Matrix					✓ (surround arrière)

### Remarques:

\*1 Le mode d'écoute Pure Audio n'est pas disponible sur les modèles nord-américains.

\*2 L'émission du son par les enceintes avant haut ou les enceintes surround arrière est déterminée par le réglage du paramètre « SpLayout » (cf. page 76).

\*3 Lorsque la source d'entrée reçoit des données encodées des enceintes avant hautes, le son est émis par les enceintes avant hautes.

- Le taux d'échantillonnage disponible pour le signal d'entrée PCM est 32/44,1/48/88,2/96/176,4/192kHz.
- Certains modes d'écoute ne peuvent être sélectionnés avec certains formats de source.

### À propos des modes d'écoute

Les modes d'écoute du ampli-tuner AV peuvent transformer la pièce où est installé votre système en une véritable salle de cinéma ou de concert et restituer un son haute fidélité et surround impressionnant.

#### Pure Audio

Dans ce mode, l'afficheur et le circuit vidéo sont éteints, ce qui limite au maximum les sources de parasites et permet d'obtenir une restitution haute fidélité irréprochable. (Le circuit vidéo étant éteint, seuls les signaux vidéo provenant de l'entrée HDMI IN peuvent être reproduits.)

#### Direct

Dans ce mode, les signaux audio de la source d'entrée sont émis directement, avec un traitement minimal, ce qui permet d'obtenir un son haute fidélité. Tous les canaux audio de la source sont reproduits tels qu'ils sont.

#### Stéréo

Le son est émis par les enceintes avant gauche et droite et par le subwoofer (caisson de basses).

#### Mono

Ce mode est à utiliser lorsque vous regardez un vieux film enregistré en mono ou si vous regardez ce film avec une bande-son en langue étrangère enregistrée en mono. Il peut également être utilisé avec des DVD ou d'autres sources contenant des données audio multiplexées (DVD de karaoké, par exemple).

#### Multicanal

Ce mode est à utiliser avec les sources multicanaux PCM.

#### Dolby Pro Logic IIx

#### Dolby Pro Logic II

Le mode **Dolby Pro Logic IIx** permet à n'importe quelle source à 2 canaux d'être lue avec un son 7,1. Il offre un son surround très naturel et pur qui enveloppe littéralement l'auditeur. Tout comme la musique et les films, les jeux vidéo permettent également de bénéficier d'effets spatiaux dramatiques et d'une image vivante. Si vous n'utilisez pas d'enceintes surround arrière, utilisez le mode **Dolby Pro Logic II** au lieu du mode **Dolby Pro Logic IIx**.

- **Dolby PLIIx Movie**

Utilisez ce mode avec n'importe quel film enregistré en stéréo ou en Dolby Surround (Pro Logic) (TV, DVD, VHS).

- **Dolby PLIIx Music**

Utilisez ce mode avec n'importe quelle source musicale enregistrée en stéréo ou en Dolby Surround (Pro Logic) (CD, radio, cassette, TV, VHS, DVD).

- **Dolby PLIIx Game**

Utilisez ce mode avec les jeux vidéo, et notamment ceux qui comportent le logo Dolby Pro Logic II.

#### Dolby Pro Logic IIz Height

Le mode **Dolby Pro Logic IIz Height** est conçu pour optimiser l'utilisation des programmes existants lorsque vous disposez de sorties d'enceintes à huit canaux. Le mode **Dolby Pro Logic IIz Height** peut être utilisé pour « upmixer » un grand nombre de sources (films et musique, notamment), mais il est particulièrement bien adapté au « upmixage » des jeux.

#### Dolby Digital

Utilisez ce mode avec des DVD portant le logo Dolby Digital ainsi qu'avec les émissions de télévision diffusées en Dolby Digital. C'est le format de son surround numérique le plus courant. Il vous placera au cœur de l'action, comme si vous étiez dans une salle de cinéma ou de concert.

#### Source 5,1 + Dolby EX

Ces modes permettent de diffuser des sources prévues pour une configuration 5,1 avec une configuration 6,1/7,1. Ils sont particulièrement bien adaptés aux bandes-son enregistrées en Dolby EX comportant un canal surround arrière à encodage matriciel. Le canal supplémentaire ajoute une dimension supplémentaire et produit un son enveloppant, parfait pour les effets de rotation et de survol.

#### Dolby Digital Plus

Développé pour la télévision HD, y compris les nouveaux formats de disque Blu-ray et HD DVD, c'est le tout dernier format audio multicanaux de Dolby. Il prend en charge jusqu'à 7,1 canaux à une fréquence d'échantillonnage de 48 kHz.

#### Dolby TrueHD

Conçu pour tirer pleinement parti de l'espace de stockage supplémentaire offert par les nouveaux formats de disque Blu-ray et HD DVD, ce nouveau format Dolby offre jusqu'à 7,1 canaux audio numériques discrets dotés d'une fréquence d'échantillonnage de 48/96 kHz, et jusqu'à 5,1 canaux dotés d'une fréquence d'échantillonnage de 192 kHz.

#### Source 5,1 + Dolby PLIIx Music

Ces modes utilisent le mode Dolby Pro Logic IIx Music pour permettre de lire des sources 5,1 sur un système 6,1/7,1.

#### Source 5,1 + Dolby PLIIx Movie

Ces modes utilisent le mode Dolby Pro Logic IIx Movie pour permettre de lire des sources 5,1 sur un système 6,1/7,1.

#### DTS

Le format de son surround numérique DTS prend en charge jusqu'à 5,1 canaux discrets et nécessite moins de compression pour reproduire un son haute fidélité. Il est à utiliser avec les DVD et les CD portant le logo DTS.

#### DTS 96/24

Ce mode est destiné à être utilisé avec les sources DTS 96/24. C'est un format DTS haute résolution qui utilise une fréquence d'échantillonnage de 96 kHz et une résolution de 24 bits et offre une fidélité plus importante. À utiliser avec les DVD portant le logo DTS 96/24.

#### DTS-ES Discrete

Ce mode est à utiliser avec les bandes-son enregistrées sous le format DTS-ES Discrete qui s'appuient sur une enceinte surround arrière discrète pour reproduire un véritable son 6,1/7,1. Les sept canaux audio totalement séparés offrent une meilleure image spatiale et une localisation du son à 360°, ce qui est parfait pour les sons passant rapidement d'un canal surround à l'autre. À utiliser avec les DVD portant le logo DTS-ES, et notamment ceux dotés d'une bande-son enregistrée sous le format DTS-ES Discrete.

### DTS-ES Matrix

Ce mode est à utiliser avec les bandes-son enregistrées sous le format DTS-ES Matrix qui s'appuient sur un canal arrière à encodage matriciel pour reproduire un son 6,1/7,1. À utiliser avec les DVD portant le logo DTS-ES, et notamment ceux dotés d'une bande-son enregistrée sous le format DTS-ES Matrix.

### DTS Neo:6

Ce mode permet de lire n'importe quelle source à 2 canaux sur un système 7,1. Il utilise sept canaux pleine bande de décodage matriciel pour lire les supports à encodage matriciel, ce qui permet d'obtenir un son surround très naturel et pur qui enveloppe littéralement l'auditeur.

- **Neo:6 Cinema**  
Utilisez ce mode avec n'importe quel film enregistré en stéréo (TV, DVD, VHS).
- **Neo:6 Music**  
Utilisez ce mode avec n'importe quelle source musicale enregistrée en stéréo (CD, radio, cassette, TV, VHS, DVD).

### Source 5,1 + Neo:6

Ce mode utilise le format Neo:6 pour diffuser des sources prévues pour une configuration 5,1 avec une configuration 6,1/7,1.

### DTS-HD High Resolution Audio

Développé pour la télévision HD, y compris les nouveaux formats de disque Blu-ray et HD DVD, c'est le tout dernier format audio multicanaux de DTS. Il prend en charge jusqu'à 7,1 canaux à une fréquence d'échantillonnage de 96 kHz.

### DTS-HD Master Audio

Conçu pour tirer pleinement parti de l'espace de stockage supplémentaire offert par les nouveaux formats de disque Blu-ray et HD DVD, ce nouveau format DTS offre jusqu'à 7,1 canaux audio numériques discrets dotés d'une fréquence d'échantillonnage de 48/96 kHz, et jusqu'à 5,1 canaux dotés d'une fréquence d'échantillonnage de 192 kHz.

### DTS Express

Ce format prend en charge jusqu'à 5,1 canaux et utilise une fréquence d'échantillonnage plus faible (48 kHz). Ses applications comprennent l'encodage des données audio interactives et des commentaires pour les données audio secondaires des disques HD DVD et Blu-ray. Également utilisé pour les émissions et les serveurs multimédia.

### DSD

DSD signifie Direct Stream Digital; c'est le format utilisé pour stocker des données audio numériques sur des disques SACD (Super Audio CD). Ce mode peut être utilisé avec des disques SACDs dotés de données audio multicanaux.

### DTS Surround Sensation

Avec ce mode, vous pouvez bénéficier d'un son surround 5,1 virtuel avec seulement deux enceintes.

- **Neo:6 Cinema + DTS Surround Sensation**
- **Neo:6 Music + DTS Surround Sensation**

Ces modes utilisent Neo:6 pour créer un son surround virtuel à partir de sources stéréo.

## Modes DSP exclusifs d'Onkyo

---

### Orchestra

Adapté à la musique classique et à l'opéra, ce mode met en avant les canaux surround afin d'élargir l'image stéréo et simule la réverbération naturelle d'une grande salle.

### Unplugged

Parfait pour les instruments acoustiques, les paroles et le jazz, ce mode souligne l'image stéréo avant, ce qui donne l'impression d'être juste devant la scène.

### Studio-Mix

Adapté à la musique rock ou pop, ce mode d'écoute crée un champ sonore vivant doté d'une puissante image acoustique, comme si vous étiez dans un club ou dans un concert de rock.

### TV Logic

Ce mode ajoute une acoustique réaliste aux émissions de télévision produites en studio, renforce les effets surround de l'intégralité du son et rend les voix plus claires.

### Game-RPG

Utilisez ce mode lorsque vous jouez à des jeux de rôle.

### Game-Action

Utilisez ce mode lorsque vous jouez à des jeux d'action

### Game-Rock

Utilisez ce mode lorsque vous jouez à des jeux de musique rock.

### Game-Sports

Utilisez ce mode lorsque vous jouez à des jeux de sport.

### All Ch Stereo

Idéal pour la musique de fond, ce mode emplit la totalité de la zone d'écoute d'un son stéréo provenant des enceintes avant, surround et surround arrière.

### Full Mono

Dans ce mode, toutes les enceintes produisent le même son en mono: ainsi, le son que vous entendez est le même quel que soit l'endroit de la pièce où vous vous trouvez.

### T-D (Theater-dimensional)

Avec ce mode, vous pouvez bénéficier d'un son surround virtuel avec seulement deux ou trois enceintes. Ce mode contrôle la manière dont les sons atteignent les oreilles gauche et droite de l'auditeur. Il se peut que le résultat ne soit pas satisfaisant si la pièce comporte trop de réverbération. Nous vous recommandons donc d'utiliser ce mode dans un environnement ne comportant que peu ou pas de réverbération naturelle.



# Configuration avancée

## Menus de configuration OSD

Les menus de configuration OSD apparaissent sur le téléviseur connecté et constituent un moyen pratique pour modifier les différents réglages du ampli-tuner AV. Les réglages sont organisés en neuf catégories dans le **menu principal**, la plupart contenant un **sous-menu**.

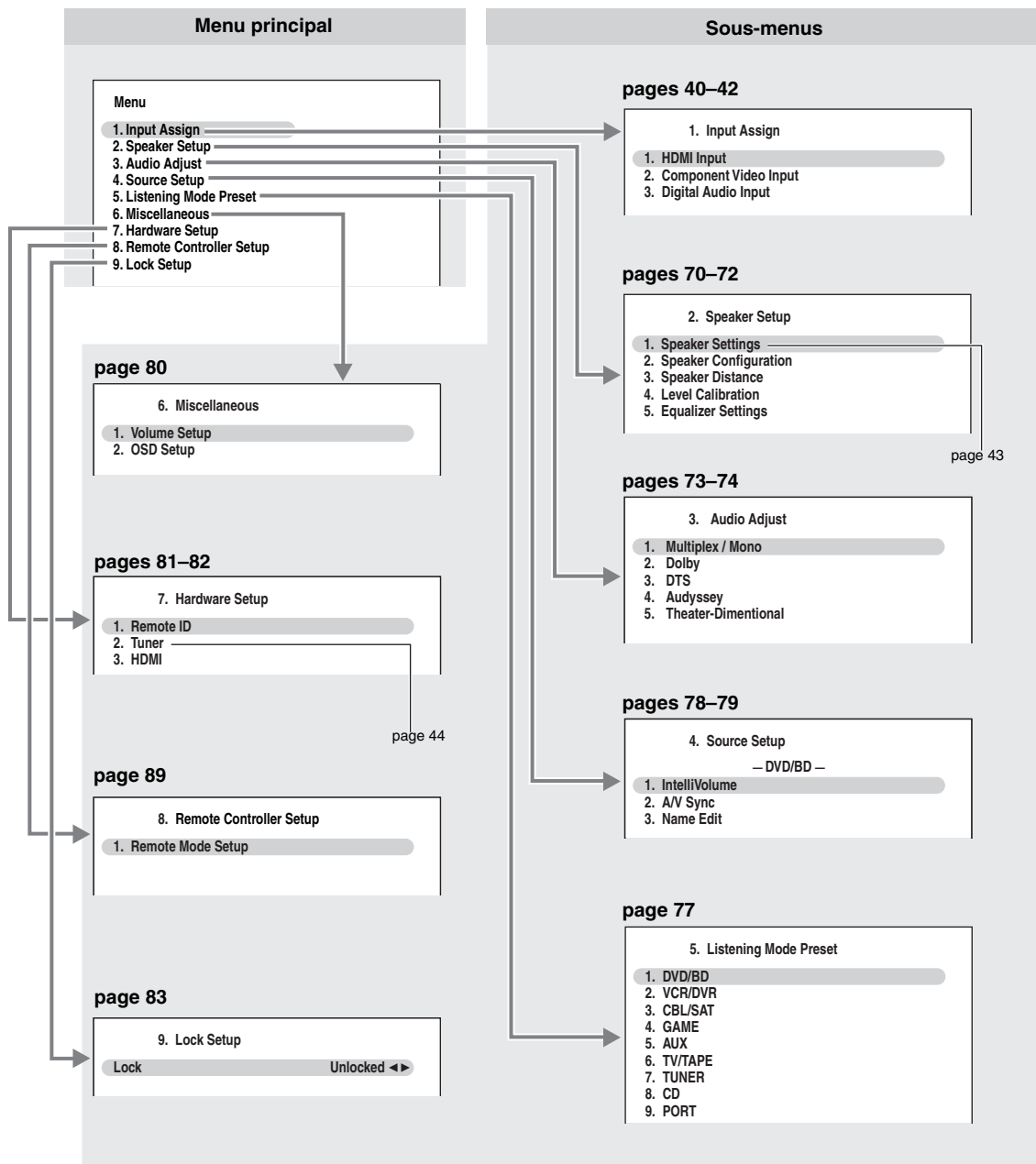

## Procédés courants dans le menu de configuration

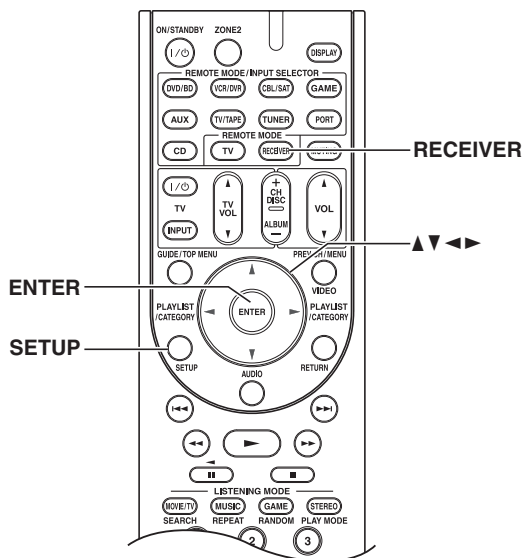

- 1** Appuyez sur la touche [RECEIVER], puis sur la touche [SETUP].  
 Le menu principal apparaît sur l'écran.  
 Si le menu principal n'apparaît pas, assurez-vous que l'entrée externe appropriée est sélectionnée sur votre téléviseur.
- 2** Utilisez les touches Haut et Bas [▲]/[▼] pour sélectionner le menu principal, puis appuyez sur [ENTER].
- 3** Utilisez les touches Haut et Bas [▲]/[▼] pour sélectionner la fonction, puis appuyez sur [ENTER].
- 4** Utilisez les touches Haut et Bas [▲]/[▼] pour sélectionner le paramètre, puis utilisez les touches Gauche et Droite [◀]/[▶] pour procéder au réglage.
- 5** Lorsque vous avez terminé, appuyez sur la touche [SETUP].  
 Le menu de configuration se ferme.

## Configuration des enceintes

Certains des paramètres décrits dans cette section sont réglés automatiquement par les fonctions Correction de pièce et Configuration des enceintes d'Audyssey 2EQ™ (cf. page 46).

Ici, vous pouvez vérifier les réglages effectués par les fonctions Correction de pièce et Configuration des enceintes d'Audyssey 2EQ ou les effectuer manuellement, ce qui peut être utile si vous modifiez l'une des enceintes raccordées après avoir utilisé les fonctions Correction de pièce et Configuration des enceintes d'Audyssey 2EQ.

### Remarque:

La fonction Configuration des enceintes n'est pas disponible si un casque est raccordé au ampli-tuner AV.

### Speaker Settings (Réglages des enceintes)

Cf. « Réglage des enceintes » sur page 43.

### Speaker Configuration (Configuration des enceintes)

Grâce à ces réglages, vous pouvez spécifier les enceintes raccordées et la fréquence de crossover de chaque enceinte. Spécifiez « Full Band » pour les enceintes qui restituent les sons basse fréquence correctement (les enceintes dotées de graves puissantes, par exemple). Pour les enceintes plus petites, indiquez une fréquence de crossover. Les sons se situant sous la fréquence de crossover seront restitués par le subwoofer, et non par l'enceinte. Consultez le manuel d'utilisation de vos enceintes pour déterminer les fréquences de crossover optimales.

<b>Subwoofer</b>	<b>Yes:</b> Sélectionner si un subwoofer est raccordé au système (par défaut). <b>No:</b> Sélectionner si aucun subwoofer n'est raccordé au système.
<b>Front*<sup>1</sup></b>	<b>Full Band, 40 à 100Hz (par défaut), 120 Hz, 150 Hz, 200 Hz</b>
<b>Center*<sup>2</sup></b>	<b>Full Band, 40 à 100Hz, 120 Hz, 150 Hz, 200 Hz</b>
<b>Surround*<sup>2</sup></b>	<b>None:</b> Sélectionner si aucune enceinte n'est raccordée au système.
<b>Front High*<sup>3</sup>*<sup>4</sup>*<sup>5</sup>*<sup>6</sup></b>	
<b>Surr Back*<sup>3</sup>*<sup>4</sup>*<sup>5</sup>*<sup>7</sup></b>	
<b>Surr Back CH*<sup>8</sup></b>	<b>1ch:</b> Sélectionner si une enceinte surround arrière G est raccordée au système. <b>2ch:</b> Sélectionner si deux enceintes surround arrière (gauche et droite) sont raccordées au système (par défaut).

---

### LPF of LFE 80 Hz, 90 Hz, 100 Hz (par défaut), 120 Hz

(Filtre passe-bas pour le canal LFE)

Ce réglage n'est pas automatiquement exécuté par la fonction de correction de pièce et configuration des enceintes Audyssey 2EQ™ (cf. page 46).

Grâce à ce réglage, vous pouvez spécifier la fréquence de coupure du filtre passe-bas (LPF) du canal LFE, qui peut être utilisé pour filtrer des murmures indésirables. Le filtre passe-bas ne s'applique qu'aux sources utilisant le canal LFE.

---

### Double Bass\*9

Ce réglage n'est pas automatiquement exécuté par la fonction de correction de pièce et configuration des enceintes Audyssey 2EQ (cf. page 46).

Grâce à la fonction Double Bass, vous pouvez amplifier les basses en renforçant les sons graves transmis par les canaux avant gauche et droit au subwoofer.

**On:** Fonction Double Bass activée. Les basses émises par les canaux avant gauche et droit sont également envoyées vers le subwoofer (par défaut).

**Off:** Fonction Double Bass désactivée.

---

### Remarques:

\*1 Si le paramètre « Subwoofer » est réglé sur « No », le paramètre « Front » est automatiquement réglé sur « Full Band ».

\*2 Si le paramètre « Front » est réglé sur autre chose que « Full Band », « Full Band » ne peut être sélectionné ici.

\*3 Si le paramètre « Surround » est réglé sur « None », ce paramètre ne peut être sélectionné.

\*4 Si le paramètre « Surround » est réglé sur autre chose que « Full Band », « Full Band » ne peut être sélectionné ici.

\*5 Si le paramètre « Speaker Type » est réglé sur « Bi-Amp » (page 43) ou si le paramètre Zone 2 amplifiée est utilisée (page 86), il est impossible de sélectionner ce paramètre.

\*6 Si le paramètre « SurrBack/FrontHigh » est réglé sur « SurrBack » (page 43), ce paramètre ne peut être sélectionné.

\*7 Si le paramètre « SurrBack/FrontHigh » est réglé sur « FrontHigh » (page 43), ce paramètre ne peut être sélectionné.

\*8 Si le paramètre « Surr Back » est réglé sur « None » (page 70), ce paramètre ne peut être sélectionné.

\*9 Cette fonction ne peut être définie que si le paramètre « Subwoofer » est réglé sur « Yes » et si le paramètre « Front » est réglé sur « Full Band ».

---

### Speaker Distance (Distance des enceintes)

Ce paramètre est réglé automatiquement par les fonctions Correction de pièce et Configuration automatique des enceintes de Audyssey 2EQ (cf. page 46).

Ici, vous pouvez spécifier la distance entre chacune des enceintes et la position d'écoute de manière à ce que le son soit entendu par les oreilles de chaque auditeur de la manière souhaitée par le concepteur du son.

---

<b>Unit</b>	<b>feet:</b> Les distances peuvent être réglées en pieds. Plage de valeurs: 1 à 30 pieds par incréments de 1 pied.
	<b>meters:</b> Les distances peuvent être réglées en mètres. Plage de valeurs: 0,3 à 9 mètres par incréments de 0,3 mètre.

---

### Left, Front High left, Center, Front High Right, Right, Surr Right, Surr Back R, Surr Back L, Surr Left, Subwoofer

Spécifiez la distance entre chacune des enceintes et la position d'écoute.

### Remarque:

Les enceintes que vous avez réglées sur « No » ou sur « None » lors de la configuration des enceintes (page 70) ne peuvent être sélectionnées.

---

### Remarques:

- Les distances Centre et Subwoofer peuvent être réglées sur 5 ft. (1,5 m) de plus ou de moins que la distance Gauche. Par exemple, si la distance Gauche est réglée sur 20 ft. (6 m), les distances Centre et Subwoofer peuvent être réglées sur une valeur comprise entre 15 et 25 ft. (4,5 et 7,5 m).
- Les distances Surround peuvent être réglées sur une valeur supérieure de 5 ft. (1,5 m) ou inférieure de 15 (4,5 m) à la distance Gauche. Par exemple, si la distance Gauche est réglée sur 20 ft. (6 m), les distances Surround gauche et droite peuvent être réglées sur une valeur comprise entre 5 et 25 ft. (1,5 et 7,5 m).

### Speaker Levels Calibration (Étalonnage des niveaux sonores des enceintes)

Ce paramètre est réglé automatiquement par les fonctions Correction de pièce et Configuration automatique des enceintes de Audyssey 2EQ™ (cf. page 46).

Ici, vous pouvez régler le niveau sonore de chaque enceinte à l'aide du testeur de tonalité intégré de manière à ce que le volume de chaque enceinte soit le même au niveau de la position d'écoute.

#### Left, Front High left, Center, Front High Right, Right, Surr Right, Surr Back R, Surr Back L, Surr Left, Subwoofer

Les niveaux sonores peuvent être réglés sur une valeur comprise entre -12 et +12 dB par incréments de 1 dB (-15 et +12 dB pour le subwoofer).

#### Remarque:

Les enceintes que vous avez réglées sur « No » ou sur « None » lors de la configuration des enceintes (page 70) ne peuvent être sélectionnées.

#### Remarque:

Il est impossible d'étalonner les enceintes lorsque la sortie du ampli-tuner AV est en mode sourdine.

#### Conseil:

Si vous utilisez un sonomètre portable, réglez le niveau sonore de chaque enceinte de manière à ce que la valeur mesurée au niveau de la position d'écoute soit de 75 dB SPL (pondération C, mesure lente).

### Equalizer Settings (Réglages de l'égaliseur)

Ce paramètre est réglé automatiquement par les fonctions Correction de pièce et Configuration automatique des enceintes de Audyssey 2EQ (cf. page 46).

Grâce au paramètre Égaliseur, vous pouvez régler la tonalité des enceintes individuellement à l'aide d'un égaliseur 5 bandes. Le volume de chaque enceinte peut être réglé sur page 72.

#### Remarques:

- Vous pouvez sélectionner: « 63 Hz », « 250 Hz », « 1000 Hz », « 4000 Hz » ou « 16000 Hz ». Et pour le subwoofer ; « 25 Hz », « 40 Hz », « 63 Hz », « 100 Hz » ou « 160 Hz ».
- Les réglages de l'égaliseur n'ont aucun effet si le mode d'écoute Direct ou Pure Audio est sélectionné.

#### Equalizer

**Manual:** Vous pouvez régler l'égaliseur manuellement pour chaque enceinte. Si vous avez sélectionné « Manual », procédez de la façon suivante.

**1** Utilisez la touche Bas [▼] pour sélectionner « Channel », puis utilisez les touches Gauche et Droite [◀]/[▶] pour sélectionner une enceinte.

**2** Utilisez les touches Haut et Bas [▲]/[▼] pour sélectionner une fréquence, puis utilisez les touches Gauche et Droite [◀]/[▶] pour régler le niveau sonore à cette fréquence.

Le volume à chaque fréquence peut être réglé sur une valeur comprise entre -6 et +6 dB par incréments de 1 dB.

#### Conseil:

Les basses fréquences (63 Hz, par exemple) affectent les sons graves; les hautes fréquences (16000 Hz, par exemple) affectent les sons aigus.

**3** Utilisez la touche Haut [▲] pour sélectionner « Channel », puis utilisez les touches Gauche et Droite [◀]/[▶] pour sélectionner une autre enceinte.

Répétez les étapes 1 et 2 pour chaque enceinte.

Les enceintes que vous avez réglées sur « No » ou sur « None » lors de la « Speaker Configuration (Configuration des enceintes) » (page 70) ne peuvent pas émettre la tonalité d'essai.

**Audyssey:** La tonalité de chaque enceinte est réglée automatiquement par les fonctions Correction de pièce et Configuration automatique des enceintes de Audyssey 2EQ. N'oubliez pas de sélectionner ce réglage une fois que les procédés de correction de pièce et de configuration des enceintes sont effectués. « Dynamic EQ » et « Dynamic Volume » sont désormais disponibles (cf. page 74).

**Off:** Tonalité désactivée, réponse plate (par défaut).

### Ajustement audio

Grâce aux fonctions et aux réglages Ajustement audio, vous pouvez régler le son et les modes d'écoute selon vos préférences.

#### Réglages Multiplex/Mono

##### Multiplex

**Input Channel**                      **Main:** Le canal principal est restitué (par défaut).  
   **Sub:** Le sous-canal est restitué.  
   **Main/Sub:** Le canal principal et les sous-canaux sont restitués.

Ce réglage détermine le canal d'une source multiplex stéréo qui est restitué. À utiliser pour sélectionner des canaux ou des langues audio avec des sources multiplex, des émissions de télévision multilingues, etc.

##### Mono

**Input Channel**                      **L+R:** Les canaux de gauche et de droite sont restitués (par défaut).  
   **Left:** Seul le canal de gauche est restitué.  
   **Right:** Seul le canal de droite est restitué.

Ce réglage spécifie le canal à utiliser pour la lecture d'une source numérique à deux canaux (source Dolby Digital ou source PCM/analogique à deux canaux, par exemple) avec le mode d'écoute Mono.

#### Réglages Dolby

##### PLIIx Music (entrée 2 canaux)

Ces réglages ne s'appliquent qu'aux sources stéréo à 2 canaux.

Si vous n'utilisez pas d'enceintes surround arrière, ces réglages s'appliquent au Dolby Pro Logic II, et non au Dolby Pro Logic IIX.

**Panorama**                              **On:** Fonction Panorama activée.  
   **Off:** Fonction Panorama désactivée (par défaut).

Grâce à ce réglage, vous pouvez élargir l'image stéréo avant lorsque vous utilisez le mode d'écoute Dolby Pro Logic IIX Music.

**Dimension**                            **-3 à +3 (par défaut: 0)**

Grâce à ce réglage, vous pouvez déplacer le champ sonore vers l'avant ou vers l'arrière lorsque vous utilisez le mode d'écoute Dolby Pro Logic IIX Music. Des valeurs supérieures permettent de déplacer le champ sonore vers l'arrière. Des valeurs inférieures permettent de le déplacer vers l'avant.

Si l'image stéréo semble trop large ou si le son surround est trop important, déplacez le champ sonore vers l'avant pour améliorer la balance. Inversement, si l'image stéréo ressemble à une image mono ou si vous n'entendez pas suffisamment le son surround, déplacez-le vers l'arrière.

**Center Width**                        **0 à 7 (par défaut: 3)**

Grâce à ce réglage, vous pouvez ajuster la largeur du son par rapport à l'enceinte centrale lorsque vous utilisez le mode d'écoute Dolby Pro Logic IIX Music. Normalement, si vous utilisez une enceinte centrale, le son du canal central n'est restitué que par l'enceinte centrale. (Si vous n'utilisez pas d'enceinte centrale, le son du canal central est réparti entre les enceintes avant gauche et droite pour créer une enceinte centrale virtuelle.) Ce réglage contrôle le mixage avant gauche, avant droit et central, et vous permet de régler l'intensité du son du canal central.

##### Dolby EX

**Dolby EX**                              **Auto:** Si le signal de la source contient une balise Dolby EX, le mode d'écoute Dolby EX est utilisé.  
   **Manual:** Vous pouvez sélectionner n'importe quel mode d'écoute disponible (par défaut).

Ce réglage détermine la manière dont les signaux codés en Dolby EX sont traités. Ce réglage n'est pas disponible si aucune enceinte surround arrière n'est raccordée. Ce réglage n'est disponible qu'avec les modes d'écoute Dolby Digital, Dolby Digital Plus et Dolby TrueHD.

##### Remarque:

Si le paramètre « Surr Back » est réglé sur « None » (page 70), ce paramètre ne peut être sélectionné.

### Réglages DTS

#### Neo:6 Music

**Center Image** 0 à 5 (par défaut: 2)

Le mode d'écoute DTS Neo:6 Music crée un son surround à six canaux à partir de sources stéréo à deux canaux. Grâce à ce réglage, vous pouvez spécifier le degré d'atténuation de la sortie des canaux avant gauche et droite afin de créer un canal central.

Lorsque ce paramètre est réglé sur 0, la sortie des canaux avant gauche et droite est atténuée de moitié (-6 dB), ce qui donne l'impression que le son est situé au milieu des deux enceintes. Ce réglage fonctionne bien lorsque la position d'écoute est fortement excentrée. Lorsque ce paramètre est réglé sur 5, les canaux avant gauche et droite ne sont pas atténués, ce qui a pour effet de maintenir la balance stéréo d'origine.

### Réglages Audyssey

Une fois la correction de pièce et la configuration des enceintes terminées, Audyssey Dynamic EQ™ est activé (On) par défaut.

**Dynamic EQ** **Off:** Audyssey Dynamic EQ désactivé.  
**On:** Audyssey Dynamic EQ activé (par défaut).

Grâce à Audyssey Dynamic EQ, vous pouvez profiter d'un son superbe, même avec un faible volume d'écoute. Audyssey Dynamic EQ résout les problèmes de détérioration de la qualité du son lorsque le volume diminue en tenant compte de la perception humaine et de l'acoustique de la pièce. Pour ce faire, il sélectionne la bonne fréquence de distorsion et les niveaux sonores appropriés pour les enceintes, afin que le son restitué soit tel qu'il a été créé, et ce, quel que soit le volume sonore -- il ne s'agit pas d'un simple niveau sonore de référence.

#### Remarque:

Pour permettre que les enregistrements se fassent avec un son approprié, Audyssey 2EQ™ est automatiquement désactivé pendant les enregistrements. Une fois l'enregistrement terminé, Audyssey 2EQ™ et Audyssey Dynamic EQ™ re fonctionnent normalement.

**Dynamic Volume** (cf. page 46)

**Off:** Audyssey Dynamic Volume™ désactivé.  
**Light:** Le mode Light Compression est activé.  
**Medium:** Le mode Medium Compression est activé.  
**Heavy:** Le mode Heavy Compression est activé. Ce réglage est celui qui affecte le plus le volume sonore et il a pour effet de restituer tous les sons avec le même niveau sonore.

#### Remarque:

« Dynamic Volume » s'active lorsque Dynamic EQ est réglé sur « On ». Par conséquent, il se met automatiquement sur « Off » si « Dynamic EQ » est réglé sur « Off ».

### Réglages Theater-Dimensional

**Listening Angle** **Wide:** Sélectionner si l'angle d'écoute est de 40° (par défaut).  
**Narrow:** Sélectionner si l'angle d'écoute est de 20°.

Grâce à ce réglage, vous pouvez optimiser le mode d'écoute Theater-Dimensional en spécifiant l'angle des enceintes avant gauche et droite par rapport à la position d'écoute. L'idéal c'est que les enceintes avant gauche et droite soient à égale distance de la position d'écoute et à un angle proche de l'un des deux réglages disponibles.

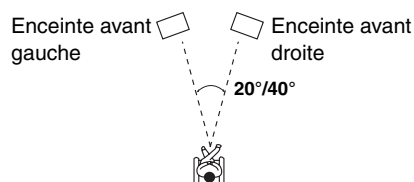

### Utilisation des réglages audio

La touche [AUDIO] vous permet de modifier plusieurs réglages audio.

#### Remarque:

La touche [AUDIO] est désactivée lorsque le paramètre « Audio TV Out » est réglé sur « On » (page 81).

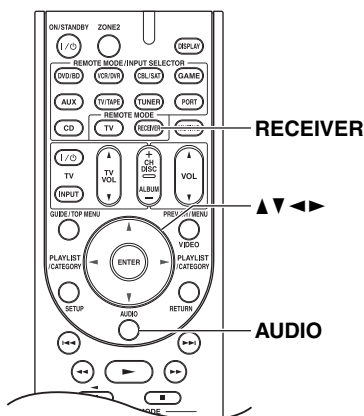

- 1** Appuyez sur la touche [RECEIVER], puis sur la touche [AUDIO].
- 2** Utilisez les touches Haut et Bas [▲]/[▼] pour sélectionner un élément.
- 3** Utilisez les touches Gauche et Droite [◀]/[▶] pour modifier le réglage. Répétez cette opération pour les autres paramètres.

### Réglages de contrôle de la tonalité

Vous pouvez régler les aigus et les graves des enceintes avant, sauf lorsque le mode d'écoute Direct et Pure Audio est sélectionné.

**Bass** -10 dB à +10 dB par incréments de 2 dB (par défaut: 0 dB)

Vous pouvez amplifier ou atténuer les sons basse fréquence restitués par les enceintes avant.

**Treble** -10 dB à +10 dB par incréments de 2 dB (par défaut: 0 dB)

Vous pouvez amplifier ou atténuer les sons hautes fréquences restitués par les enceintes avant.

#### Remarques:

- Pour contourner le circuit de tonalité des aigus et des graves, sélectionnez le mode d'écoute Direct ou Pure Audio.
- Ce procédé peut également être effectué à l'aide des touches ampli-tuner AV, [TONE] et [-] du [+].

### Fonction Late Night

Grâce à la fonction Late Night, vous pouvez réduire la plage dynamique des contenus enregistrés en Dolby Digital de manière à pouvoir entendre correctement les séquences calmes lorsque vous écoutez avec un faible niveau sonore — idéal pour regarder des films tard dans la nuit sans déranger personne.

**Late Night** Pour les sources **Dolby Digital** et **Dolby Digital Plus**, les options sont :

**Off:** Fonction Late Night désactivée (par défaut).

**Low:** Faible réduction dans la plage dynamique.

**High:** Réduction importante dans la plage dynamique.

Pour les sources **Dolby TrueHD**, les options sont:

**Auto:** La fonction Late Night est automatiquement réglée sur « On » ou sur « Off » (par défaut).

**Off:** Fonction Late Night désactivée.

**On:** Fonction Late Night activée.

#### Remarques:

- L'effet produit par la fonction Late Night dépend du contenu en cours de lecture et de l'intention du concepteur du son. Avec certains contenus, elle n'aura pas ou peu d'effets quelle que soit l'option que vous sélectionnez.
- La fonction « Late Night » est uniquement disponible si vous avez choisi une source d'entrée Dolby Digital, Dolby Digital Plus ou Dolby TrueHD.
- La fonction Late Night est Off quand vous activez le mode de veille du ampli-tuner AV. Pour les sources Dolby TrueHD, il est réglé sur « Auto ».

### Filtre CinemaFILTER

Grâce au filtre CinemaFILTER, vous pouvez adoucir les bandes-son de film très fortes, dont le mixage est généralement destiné à une salle de cinéma.

Le filtre CinemaFILTER peut être utilisé avec les modes d'écoute suivants: Dolby Digital, Dolby Digital EX, Dolby Pro Logic IIx Movie, Dolby Pro Logic II Movie, DTS, DTS-ES, DTS Neo:6 Cinema, DTS 96/24 et Neo:6.

---

<b>Cinema Fltr</b>	<b>Off:</b> Filtre CinemaFILTER désactivé (par défaut). <b>On:</b> Filtre CinemaFILTER activé.
--------------------	---

---

#### Remarque:

Le filtre CinemaFILTER peut ne pas fonctionner lorsqu'il est utilisé avec certaines sources d'entrée.

### Audyssey Dynamic Volume™

---

<b>Dyn Vol</b>	Consultez le paragraphe « Dynamic Volume » de la section « Ajustement audio » sur page 74.
----------------	--

---

### Music Optimizer

La fonction Music Optimizer optimise la qualité du son des fichiers musicaux compressés. À utiliser avec des fichiers musicaux utilisant une compression « lossy » (fichiers MP3, par exemple). Le réglage est mémorisé séparément pour chaque sélecteur d'entrée.

---

<b>M.Optimizer</b>	<b>Off:</b> Fonction Music Optimizer désactivée (par défaut). <b>On:</b> Fonction Music Optimizer activée.
--------------------	---

---

#### Remarque:

La fonction Music Optimizer ne fonctionne qu'avec les signaux d'entrée audio numérique PCM dotés d'une fréquence d'échantillonnage inférieure à 48 kHz et avec les signaux d'entrée audio analogique. La fonction Music Optimizer est désactivée lorsque le mode d'écoute Direct ou Pure Audio est sélectionné.

### Disposition des enceintes

Vous pouvez sélectionner la priorité d'utilisation des enceintes surround arrière et des enceintes avant haut.

---

<b>SpLayout</b>	<b>SurrBk:</b> Le son provenant des enceintes surround arrière est restitué en priorité. <b>FrontH:</b> Le son provenant des enceintes avant haut est restitué en priorité.
-----------------	--

---

#### Remarques:

- Si le paramètre « Speaker Type » est réglé sur « Bi-Amp » (page 43) ou si la Zone 2 amplifiée est utilisée (page 86), il est impossible de sélectionner ce paramètre.
- Lorsqu'un mode d'écoute ne correspondant pas au réglage des enceintes est utilisé, ce paramètre ne peut pas être sélectionné.
- Ce paramètre peut également être sélectionné à l'aide de la touche [GUIDE/TOP MENU] de la télécommande.

### Niveaux sonores des enceintes

Vous pouvez régler le volume de chacune des enceintes lorsque vous écoutez une source d'entrée.

Ces réglages temporaires sont annulés lorsque le ampli-tuner AV est mis en veille.

---

<b>Subwfr(Subwoofer)</b>	<b>-15 dB à +12 dB (par défaut: 0 dB)</b>
<b>Center</b>	<b>-12 dB à +12 dB (par défaut: 0 dB)</b>

---

#### Remarques:

- Vous ne pouvez pas utiliser cette fonction lorsque le ampli-tuner AV est en mode sourdine.
- Les enceintes que vous avez réglées sur « No » ou sur « None » lors de la configuration des enceintes ne peuvent pas être réglées (Cf. page 70).
- Ce paramètre n'est pas disponible lorsque le mode d'écoute Direct ou Pure Audio est utilisé avec un signal d'entrée analogique.

### Synchronisation A/V

Lorsque vous utilisez un balayage progressif sur votre lecteur DVD, il se peut que le son et l'image soient décalés. Grâce à ce réglage, vous pouvez corriger ce décalage en retardant les signaux audio.

---

<b>A/V Sync</b>	<b>0 ms à 100 ms par incréments de 10 ms</b>
-----------------	--

---

#### Remarque:

Ce paramètre n'est pas disponible lorsque le mode d'écoute Direct ou Pure Audio est utilisé avec un signal d'entrée analogique.



### Affectation de modes d'écoute à des sources d'entrée

Vous pouvez affecter un mode d'écoute par défaut à chaque source d'entrée. Ce mode d'écoute pré-réglé sera sélectionné automatiquement lorsque vous sélectionnez la source d'entrée. Par exemple, vous pouvez définir le mode d'écoute par défaut à utiliser avec les signaux d'entrée Dolby Digital. Vous pouvez sélectionner d'autres modes d'écoute pendant la lecture, mais le mode défini ici sera rétabli dès que le ampli-tuner AV sera mis en mode veille.

#### 1 Appuyez sur la touche [RECEIVER], puis sur la touche [SETUP].

Le menu principal apparaît sur l'écran.

Si le menu principal n'apparaît pas, assurez-vous que l'entrée externe appropriée est sélectionnée sur votre téléviseur.

#### 2 Utilisez les touches Haut et Bas [▲]/[▼] pour sélectionner « 5. Listening Mode Preset », puis appuyez sur [ENTER].

Le menu « Listening Mode Preset » apparaît.

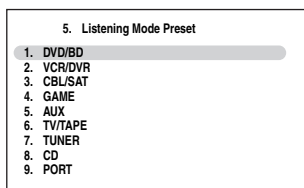

#### 3 Utilisez les touches Haut et Bas [▲]/[▼] pour sélectionner la source d'entrée, puis appuyez sur [ENTER].

Le menu de sélection de format apparaît.

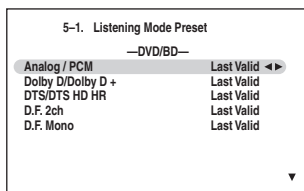

Le mode « Analog » n'est disponible que pour la touche TUNER du sélecteur d'entrée.

#### 4 Utilisez les touches Haut et Bas [▲]/[▼] pour sélectionner le format de signal que vous voulez définir, puis utilisez les touches Gauche et Droite [◀]/[▶] pour sélectionner un mode d'écoute.

Seuls les modes d'écoute pouvant être utilisés avec les formats de signaux d'entrées peuvent être sélectionnés (cf. pages 63–66).

L'option Last Valid signifie que le mode d'écoute sélectionné sera le mode d'écoute sélectionné en dernier.

**Analog / PCM:** Grâce à ce réglage, vous pouvez spécifier le mode d'écoute à utiliser lorsqu'un signal audio analogique (CD, TV, LD, VHS, MD, platine disque, radio, cassette, câble, satellite, etc.) ou numérique PCM (CD, DVD, etc.) est lu.

**Dolby D/Dolby D +:** Grâce à ce réglage, vous pouvez spécifier le mode d'écoute à utiliser lorsqu'un signal audio numérique au format Dolby Digital ou Dolby Digital Plus est lu (DVD, etc.).

**DTS/DTS HD HR:** Grâce à ce réglage, vous pouvez spécifier le mode d'écoute à utiliser lorsqu'un signal audio numérique au format DTS ou DTS-HD Hugh Resolution est lu (DVD, LD, CD, etc.).

**D.F. 2ch:** Spécifie le mode d'écoute par défaut pour les sources stéréo à 2 canaux (2/0) en format numérique comme Dolby Digital et DTS.

**D.F. Mono:** Grâce à ce réglage, vous pouvez spécifier le mode d'écoute à utiliser lorsqu'un signal audio numérique au format mono est lu (DVD, etc.).

**Multich PCM:** Permet de spécifier le mode d'écoute par défaut pour les sources d'entrée PCM multicanaux sources via une entrée HDMI IN (DVD-Audio, par exemple).

**Dolby TrueHD:** Permet de spécifier le mode d'écoute par défaut pour les sources Dolby TrueHD, telles que les disques Blu-ray ou HD DVD (entrée via HDMI).

**DTS-HD Master Audio:** Permet de spécifier le mode d'écoute par défaut pour les sources DTS-HD Master Audio, telles que les disques Blu-ray ou HD DVD (entrée via HDMI).

**DSD:** Permet de spécifier le mode d'écoute par défaut pour les sources DSD multicanaux telles que les SACD.

#### 5 Lorsque vous avez terminé, appuyez sur la touche [SETUP].

Le menu de configuration se ferme.

#### Remarques:

- Si vous raccordez un élément d'entrée (une station d'accueil UP-A1 pour iPod, par exemple) à la prise UNIVERSAL PORT, vous ne pourrez attribuer aucune entrée au sélecteur PORT.
- Cette procédure peut également être effectuée sur le ampli-tuner AV à l'aide de la touche [SETUP], des touches directionnelles, et de la touche [ENTER].

### Configuration de la source

Cette section décrit en détail les éléments du menu « Source Setup ».

Les éléments peuvent être réglés individuellement pour chacune des touches du sélecteur d'entrée.

**1 Appuyez sur les touches du sélecteur d'entrée pour sélectionner une source d'entrée, puis appuyez sur la touche [RECEIVER].**

**2 Appuyez sur la touche [SETUP].**

Le menu principal apparaît sur l'écran.

Si le menu principal n'apparaît pas, assurez-vous que l'entrée externe appropriée est sélectionnée sur votre téléviseur.

**3 Utilisez les touches Haut et Bas [▲]/[▼] pour sélectionner « 4. Source Setup », puis appuyez sur [ENTER].**

Le menu « Source Setup » apparaît. Le nom de la touche du sélecteur d'entrée actuellement sélectionnée s'affiche dans un cadre.

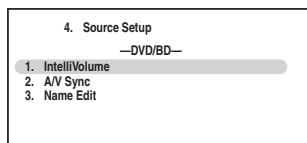

**4 Utilisez les touches Haut et Bas [▲]/[▼] pour sélectionner un élément, puis appuyez sur [ENTER].**

**5 Utilisez les touches Gauche et Droite [◀]/[▶] pour modifier les paramètres.**

Les éléments du menu « Source Setup » sont expliqués ci-dessous.

**6 Lorsque vous avez terminé, appuyez sur la touche [SETUP].**

Le menu de configuration se ferme.

### IntelliVolume

Grâce à la fonction IntelliVolume, vous pouvez définir le niveau sonore d'entrée pour chacune des touches du sélecteur d'entrée. Cela est utile lorsque l'un de vos appareils source restitue un son plus fort ou plus faible que les autres.

Utilisez les touches Gauche et Droite [◀]/[▶] pour régler le niveau sonore.

Si un appareil restitue un son nettement plus fort que les autres, utilisez la touche Gauche [◀] pour réduire son niveau sonore d'entrée. Si le son restitué est nettement plus faible, utilisez la touche Droite [▶] pour augmenter son niveau sonore d'entrée. Le niveau sonore d'entrée peut être réglé sur une valeur comprise entre -12 dB et +12 dB par incréments de 1 dB.

#### Remarque:

La fonction IntelliVolume ne fonctionne pas pour la Zone 2.

### A/V Sync (Synchronisation A/V)

Lorsque vous utilisez la fonction de balayage progressif de votre lecteur DVD, il se peut que le son et l'image soient décalés. Vous pouvez corriger ce décalage en réglant le paramètre Synchro A/V et en retardant ainsi le signal audio. Le délai peut être réglé sur une valeur comprise entre 0 et 100 millisecondes (ms) par incréments de 10 millisecondes étapes.

Utilisez les touches Gauche et Droite [◀]/[▶] pour régler le délai.

Pour afficher l'image du téléviseur tout en réglant le délai, appuyez sur la touche [ENTER].

Pour revenir à l'écran précédent, appuyez sur la touche [RETURN].

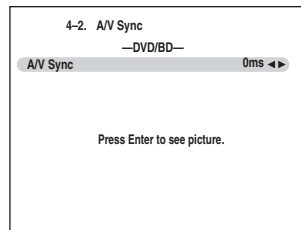

Si la fonction HDMI Lip Sync est activée (cf. page 82) et si votre téléviseur ou votre écran prend en charge la fonction HDMI Lip Sync, la durée du délai affiché correspondra à la durée du délai de synchronisation A/V. La durée du délai de la fonction HDMI Lip Sync s'affiche dessous entre parenthèses.

#### Remarque:

La fonction A/V Sync est désactivée lorsque le mode d'écoute Pure Audio est sélectionné ou lorsque le mode Direct est utilisé avec une source d'entrée analogique.

### Name Edit (Modification du nom)

Vous pouvez saisir un nom personnalisé pour chacune des touches du sélecteur d'entrée et pour chacune des stations de radio pré-réglées afin de les identifier plus facilement. Le nom personnalisé apparaît sur l'écran une fois saisi.

Le nom personnalisé est saisi à l'aide de l'écran de saisie de caractères.

1. Utilisez les touches directionnelles [▲]/[▼]/[◀]/[▶] pour sélectionner un caractère, puis appuyez sur [ENTER].  
Répétez cette opération pour saisir jusqu'à 10 caractères.
2. Lorsque vous avez terminé, pour enregistrer un nom, utilisez les touches directionnelles [▲]/[▼]/[◀]/[▶] pour sélectionner « OK », puis appuyez sur [ENTER]. Sinon, il ne sera pas enregistré.

Zone de saisie du nom

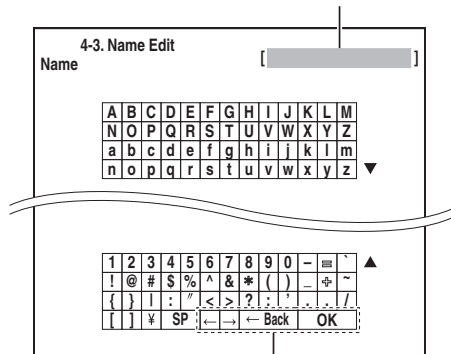

← (Gauche)/ → (Droite):

Sélectionné lorsque le curseur est déplacé dans la zone de saisie du nom.

← Back:

La touche « ← Back » permet de déplacer le curseur d'un caractère vers la gauche. En outre, la touche « BackSpace » supprime le caractère situé à gauche du curseur.

OK:

Sélectionné lorsque vous avez terminé votre saisie.

### Pour corriger un caractère:

1. Utilisez les touches directionnelles [▲]/[▼]/[◀]/[▶] pour sélectionner « ← » (Gauche) ou « → » (Droite), puis appuyez sur [ENTER].
2. Appuyez plusieurs fois sur [ENTER] pour sélectionner le caractère incorrect. (Le curseur se déplace d'une lettre à chaque fois que la touche [ENTER] est enfoncée.)
3. Utilisez les touches directionnelles [▲]/[▼]/[◀]/[▶] pour sélectionner le caractère correct, puis appuyez sur [ENTER].

### Remarques:

- Pour nommer une station de radio pré-réglée, sélectionnez AM ou FM à l'aide de la touche [TUNER], puis sélectionnez la station de radio pré-réglée (cf. étape 1 en page 78).
- Il n'est pas possible de renommer les stations de radio SIRIUS pré-réglées.
- Pour restaurer le nom par défaut d'une station de radio, effacez le nom personnalisé en saisissant des espaces blancs pour chaque lettre.
- Ce procédé peut également être effectué à l'aide des touches [SETUP], [ENTER] et des touches directionnelles du ampli-tuner AV.

### Réglages divers (Volume/OSD)

Cette section décrit en détails les éléments du menu « Miscellaneous ».

#### 1 Appuyez sur la touche [RECEIVER], puis sur la touche [SETUP].

Le menu principal apparaît sur l'écran.

Si le menu principal n'apparaît pas, assurez-vous que l'entrée externe appropriée est sélectionnée sur votre téléviseur.

#### 2 Utilisez les touches Haut et Bas [▲]/[▼] pour sélectionner « 6. Miscellaneous », puis appuyez sur [ENTER].

Le menu « Miscellaneous » apparaît.

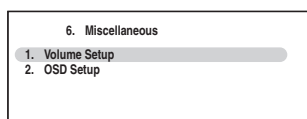

#### 3 Utilisez les touches Haut et Bas [▲]/[▼] pour sélectionner un élément, puis appuyez sur [ENTER].

L'écran correspondant à cet élément apparaît.

#### 4 Utilisez les touches Haut et Bas [▲]/[▼] pour sélectionner un élément, puis utilisez les touches Gauche et Droite [◀]/[▶] pour procéder au réglage.

Les éléments sont expliqués ci-dessous.

#### 5 Lorsque vous avez terminé, appuyez sur la touche [SETUP].

Le menu de configuration se ferme.

#### Remarque:

Cette procédure peut également être effectuée sur le ampli-tuner AV à l'aide de la touche [SETUP], des touches directionnelles, et de la touche [ENTER].

### Volume Setup (Réglage du volume)

#### ■ Maximum Volume

Grâce à ce réglage, vous pouvez limiter le volume maximal.

Le volume maximal peut être réglé sur « Off » ou sur une valeur comprise entre 79 et 30.

#### ■ Power On Volume

Avec ce réglage, vous pouvez spécifier le réglage de volume à utiliser à chaque fois que le ampli-tuner AV est allumé.

La plage de valeurs est « Last », « Min », 1 à 79 ou « Max ».

Pour utiliser le même volume sonore que celui qui était réglé sur le ampli-tuner AV la dernière fois qu'il a été éteint, sélectionnez « Last ».

Le paramètre « Power On Volume » ne peut pas être réglé sur une valeur supérieure au réglage « Maximum Volume ».

#### ■ Headphone Level

Grâce à ce réglage, vous pouvez spécifier le volume du casque par rapport au volume principal. Cela est utile s'il existe une différence de volume entre vos enceintes et votre casque. Le niveau sonore du casque peut être réglé sur une valeur comprise entre -12 dB et +12 dB.

### OSD Setup (Configuration des menus OSD)

#### ■ Immediate Display

Ce réglage détermine si les détails des opérations s'affichent à l'écran lorsqu'une fonction du ampli-tuner AV est réglée.

**On:** Affiché (par défaut).

**Off:** Non affiché.

Même si « On » est sélectionné, le détail des opérations peut ne pas s'afficher si la source d'entrée est raccordée à une entrée HDMI IN.

#### ■ Display Position

Ce réglage détermine à quel endroit de l'écran s'affichent les détails des opérations.

**Bottom:** Bas de l'écran (par défaut).

**Top:** Haut de l'écran.

#### ■ TV Format (modèles non nord-américains)

Cf. « Réglage du format TV (sauf modèles nord-américains) » sur page 44.

#### ■ Langue

Ce réglage détermine la langue utilisée pour les menus de configuration OSD. Vous pouvez sélectionner: Anglais, Allemand, Français ou Espagnol.

### Configuration du matériel

Cette section décrit en détail les éléments du menu « Hardware Setup ».

#### 1 Appuyez sur la touche [RECEIVER], puis sur la touche [SETUP].

Le menu principal apparaît sur l'écran. Si le menu principal n'apparaît pas, assurez-vous que l'entrée externe appropriée est sélectionnée sur votre téléviseur.

#### 2 Utilisez les touches Haut et Bas [▲]/[▼] pour sélectionner « 7. Hardware Setup », puis appuyez sur [ENTER].

Le menu « Hardware Setup » apparaît.

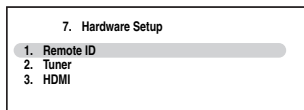

#### 3 Utilisez les touches Haut et Bas [▲]/[▼] pour sélectionner un élément, puis appuyez sur [ENTER].

L'écran correspondant à cet élément apparaît.

#### 4 Utilisez les touches Haut et Bas [▲]/[▼] pour sélectionner un élément, puis utilisez les touches Gauche et Droite [◀]/[▶] pour procéder au réglage.

Les éléments sont expliqués ci-dessous.

#### 5 Lorsque vous avez terminé, appuyez sur la touche [SETUP].

Le menu de configuration se ferme.

#### Remarque:

Cette procédure peut également être effectuée sur le ampli-tuner AV à l'aide de la touche [SETUP], des touches directionnelles, et de la touche [ENTER].

### Télécommande

#### ■ Remote ID

Lorsque plusieurs appareils Onkyo sont utilisés dans la même pièce, leurs code d'identification à distance peuvent se chevaucher. Pour différencier le ampli-tuner AV des autres appareils, vous pouvez modifier son code d'identification à distance (de 1, la valeur par défaut, vers 2 ou 3).

#### Remarque:

Si vous modifiez le code d'identification à distance du ampli-tuner AV, n'oubliez pas d'enregistrer le même code sur la télécommande (cf. ci-dessous). Sinon, vous ne pourrez pas le contrôler avec la télécommande.

#### Modification du code d'identification à distance

#### 1 Tout en maintenant la touche RECEIVER enfoncée, maintenez la touche [SETUP] enfoncée jusqu'à ce que l'indicateur Remote s'allume (au bout d'environ 3 secondes).

#### 2 Utilisez les touches numérotées pour saisir le code ID 1, 2 ou 3.

L'indicateur Remote clignote deux fois.

### Tuner

#### ■ FM/AM Frequency Step (sur certains modèles)

Cf. « Réglage pas à pas de la fréquence FM/AM (sur certains modèles) » sur page 44.

#### ■ SAT Radio Mode (modèles nord-américains)

Si vous raccordez une antenne radio satellite SIRIUS au Ampli-tuner AV (vendu séparément), réglez ce paramètre sur « SIRIUS ». Consultez le guide des radios par satellite pour toute information complémentaire.

#### ■ Antenna Aiming (modèles nord-américains)

Le code ID du tuner Sirius Connect Home s'affiche ici. Vous devez vous enregistrer pour obtenir un identifiant SIRIUS. Consultez le Guide des radios par satellite pour toute information complémentaire.

#### ■ SIRIUS Parental Lock (modèles nord-américains)

Cet élément est destiné à être utilisé avec la radio par satellite SIRIUS. Il n'est pas disponible si « SAT Radio Mode » est réglé sur « None ». Consultez le guide des radios par satellite pour toute information complémentaire.

### HDMI

#### ■ Audio TV Out

Ce réglage détermine si les signaux audio reçus au niveau de l'entrée HDMI IN sont restitués par la sortie HDMI OUT ou non. Vous pouvez activer ce réglage si votre téléviseur est raccordé à la sortie HDMI OUT et que vous souhaitez écouter un contenu audio à partir d'un appareil raccordé à une entrée HDMI IN, avec les enceintes de votre téléviseur. Normalement, ce paramètre doit être réglé sur « Off ».

**Off:** Les signaux audio HDMI ne sont pas restitués (par défaut).

**On:** Les signaux audio HDMI sont restitués.

#### Remarques:

- Si « On » est sélectionné et si le signal peut être restitué par le téléviseur, les enceintes du ampli-tuner AV n'émettront aucun son.
- Si « On » est sélectionné, « TV Sp On » apparaît sur l'afficheur lorsque vous appuyez sur la touche [DISPLAY].
- Il n'est pas « TV Control » est réglé sur « On », ce paramètre est réglé sur « Auto ».
- Avec certains téléviseurs et signaux d'entrée, aucun son n'est restitué même lorsque ce paramètre est réglé sur « On ».
- Lorsque le réglage « Audio TV Out » est placé sur « On » ou « TV Control » sur « On » alors que vous écoutez les signaux audio via les haut-parleurs du téléviseur (cf. page 24), il suffit d'augmenter le volume de l'ampli-tuner AV pour entendre ces signaux via les enceintes avant gauche et droite de l'ampli-tuner AV. Pour couper les enceintes du ampli-tuner AV, modifiez les réglages, modifiez les réglages de votre téléviseur ou coupez le son du ampli-tuner AV.

### ■ Lip Sync

Le ampli-tuner AV peut être réglé de manière à corriger automatiquement tout décalage entre les signaux audio et les signaux vidéo en fonction des données transmises par le moniteur connecté.

**Disable:** Fonction HDMI lip sync désactivée (par défaut).

**Enable:** Fonction HDMI lip sync activée.

#### Remarques:

- Cette fonction n'est disponible que si votre téléviseur compatible HDMI prend en charge la fonction HDMI Lip Sync.
- Vous pouvez vérifier le délai appliqué par la fonction HDMI Lip Sync sur l'écran de synchronisation A/V (cf. page 78).

### ■ x.v.Color

Si votre source HDMI et votre téléviseur compatible HDMI prennent en charge la fonction « x.v.Color », vous pouvez activer la fonction « x.v.Color » sur le ampli-tuner AV grâce à ce réglage.

**Disable:** « x.v.Color » désactivée (par défaut).

**Enable:** « x.v.Color » activée.

#### Remarques:

- Si les couleurs ne sont pas naturelles lorsque « x.v.Color » est réglé sur « Enable », réglez ce paramètre sur « Disable ».
- Consultez le manuel d'utilisation de l'appareil raccordé pour toute information complémentaire.

### ■ HDMI Control (RIHD)

Cette fonction permet aux appareils non compatibles **RIHD** connectés par HDMI d'être contrôlés avec le ampli-tuner AV.

**Off:** **RIHD** désactivée (par défaut).

**On:** **RIHD** activée.

#### Remarques:

- **RIHD**, qui signifie Remote Interactive over HDMI, est le nom de la fonction de commande du système des appareils Onkyo. Le ampli-tuner AV est compatible avec les commandes CEC (Consumer Electronics Control), ce qui permet de commander le système via la connexion HDMI. La norme CEC assure l'interopérabilité entre différents appareils. Toutefois, nous ne pouvons pas garantir que ces commandes fonctionnent avec des appareils non compatibles **RIHD**.

Lorsque ce paramètre est réglé sur « On » et que le menu est fermé, les noms des appareils compatibles **RIHD** connectés et « RIHD ON » s'affichent sur le ampli-tuner AV.

« Search... » → « (nom) » → « RIHD ON »

Lorsque le récepteur AV ne peut recevoir le nom du périphérique, ce dernier s'affiche sous la forme « Player\* » ou « Recorder\* », etc. (« \* » indique le numéro du périphérique lorsque plusieurs périphériques de même type sont raccordés).

Si vous sélectionnez « Off » et que vous refermez le menu, « RIHD OFF » apparaît sur l'afficheur du ampli-tuner AV.

« Disconnect » → « RIHD OFF »

- Lorsqu'un périphérique compatible **RIHD** est raccordé au ampli-tuner AV au moyen d'un câble HDMI, le nom du périphérique raccordé apparaît sur l'afficheur du ampli-tuner AV. Par exemple, si vous commandez un lecteur DVD (sous tension) à l'aide de

la télécommande du ampli-tuner AV pendant que vous regardez une émission de télévision, le nom du lecteur DVD apparaît sur l'afficheur du ampli-tuner AV.

- Réglez sur « Off » lorsqu'un appareil connecté n'est pas compatible ou si vous n'êtes pas sûr qu'il soit compatible.
- Si les mouvements ne semblent pas naturels lorsque ce paramètre est réglé sur « On », réglez ce paramètre sur « Off ».
- Consultez le manuel d'utilisation de l'appareil raccordé pour toute information complémentaire.

### Power Control

Pour relier les fonctions d'alimentation des appareils compatibles **RIHD** connectés par HDMI, sélectionnez « On ».

Ce paramètre est automatiquement réglé sur « On » lorsque le paramètre « HDMI Control (RIHD) » ci-dessus est réglé sur « On ».

**Off:** Gestion de l'alimentation désactivée.

**On:** Gestion de l'alimentation activée.

#### Remarques:

- Le paramètre « Power Control » ne peut être réglé que lorsque le paramètre « HDMI Control (RIHD) » ci-dessus est réglé sur « On ».
- La fonction de gestion de l'alimentation HDMI ne fonctionne qu'avec les appareils compatibles **RIHD** et peut ne pas fonctionner correctement avec certains appareils en raison de leur configuration ou de leur incompatibilité.
- Lorsque cette fonction est réglée sur « On », la consommation augmente.
- Lorsque ce paramètre est réglé sur « On », que le ampli-tuner AV soit allumé ou en mode veille, les signaux audio et vidéo reçus par une entrée HDMI sont restitués par la sortie HDMI OUT pour être lus sur le téléviseur ou sur un autre appareil raccordé à la sortie HDMI OUT.
- Consultez le manuel d'utilisation de l'appareil raccordé pour toute information complémentaire.

### TV Control

Réglez ce paramètre sur « On » si vous souhaitez contrôler le ampli-tuner AV à partir d'un téléviseur compatible **RIHD** raccordé à une prise HDMI.

**Off:** Contrôle du téléviseur désactivé.

**On:** Contrôle du téléviseur activé.

#### Remarques:

- N'attribuez pas l'élément raccordé à l'entrée HDMI au sélecteur TV/TAPE lorsque vous placez le réglage « TV Control » sur « On ». Le bon fonctionnement de la caractéristique CEC (Consumer Electronics Control) ne serait, autrement, pas garanti.
- Réglez ce paramètre sur « Off » si le téléviseur n'est pas compatible ou si vous n'êtes pas sûr qu'il soit compatible.
- Le paramètre « TV Control » ne peut être réglé que lorsque les paramètres « HDMI Control (RIHD) » et « Power Control » ci-dessus sont réglés sur « On ».
- Consultez le manuel d'utilisation de l'appareil raccordé pour toute information complémentaire.

#### Remarque:

Après avoir modifié les réglages du paramètre « HDMI Control (RIHD) », « Power Control » ou « TV Control », éteignez tous les appareils raccordés, puis rallumez-les. Consultez le manuel d'utilisation des autres appareils raccordés.



### Configuration du verrouillage

Grâce à ce réglage, vous pouvez protéger vos réglages en verrouillant les menus de configuration.

#### 1 Appuyez sur la touche [RECEIVER], puis sur la touche [SETUP].

Le menu principal apparaît sur l'écran.

Si le menu principal n'apparaît pas, assurez-vous que l'entrée externe appropriée est sélectionnée sur votre téléviseur.

#### 2 Utilisez les touches Haut et Bas [▲]/[▼] pour sélectionner « 9. Lock Setup », puis appuyez sur [ENTER].

Le menu « Lock Setup » apparaît.

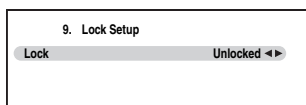

#### 3 Utilisez les touches Gauche et Droite [◀]/[▶] pour sélectionner:

Lorsque les menus de configuration sont verrouillés, vous ne pouvez modifier aucun réglage.

##### Locked:

Menus de configuration verrouillés.

##### Unlocked:

Menus de configuration déverrouillés.

#### 4 Appuyez sur la touche [SETUP].

Le menu de configuration se ferme.

### Utilisation des réglages vidéo

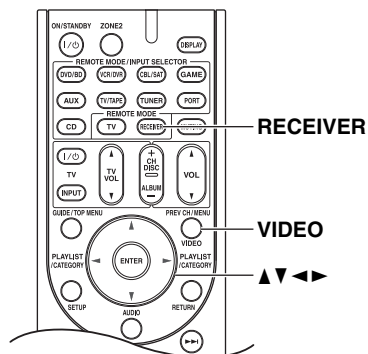

#### 1 Appuyez sur la touche [RECEIVER], puis sur la touche [VIDEO].

#### 2 Utilisez les touches Haut et Bas [▲]/[▼] pour sélectionner un élément.

#### 3 Utilisez les touches Gauche et Droite [◀]/[▶] pour modifier les paramètres.

Répétez cette opération pour les autres paramètres.

#### ■ Resolution (Reso)

Vous pouvez spécifier la résolution de sortie des sorties HDMI et demander au ampli-tuner AV de convertir la résolution de l'image si cela est nécessaire pour s'adapter aux résolutions prises en charge par votre téléviseur.

Voyez le « Tableau des résolutions vidéo » sur page 105 pour savoir comment l'ampli-tuner AV gère les signaux d'entrée vidéo à différentes résolutions.

**Through:** À sélectionner pour acheminer des signaux vidéo par le ampli-tuner AV à la même résolution et sans conversion (par défaut).

**Auto:** À sélectionner pour que le ampli-tuner AV convertisse automatiquement les signaux vidéo dont la résolution n'est pas prise en charge par votre téléviseur.

##### 480p (480p/576p):

À sélectionner pour une restitution et une conversion en 480p ou en 576p, si besoin.

##### 720p:

À sélectionner pour une restitution et une conversion en 720p, si besoin.

##### 1080i:

À sélectionner pour une restitution et une conversion en 1080i, si besoin.

#### Remarque:

Si la résolution n'est pas prise en charge par votre téléviseur, elle s'affiche sous la forme « (1080i) » sur le ampli-tuner AV.

### ■ Zoom Mode (Zoom)

Ce paramètre détermine le format d'écran utilisé pour les signaux d'entrée 480i, 480p, 576i et 576p quand ils sont produits par la sortie HDMI OUT. Ce réglage n'est d'application que si vous avez réglé « HDMI Output Resolution » sur « 1080i » ou « 720p ».

**Normal:**

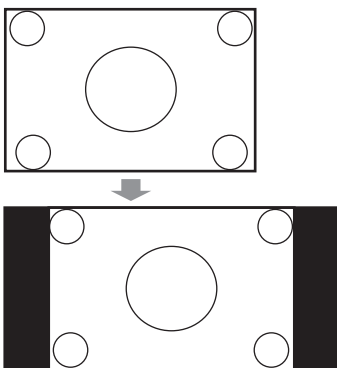

**Full: (par défaut)**

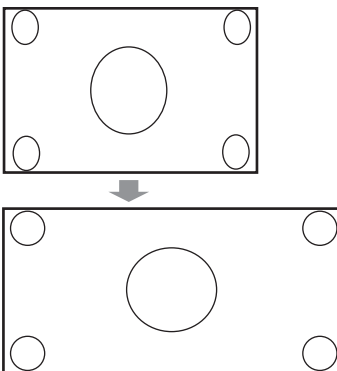

### ■ Brightness

Ce paramètre vous permet de régler la luminosité de l'image.

Peut être réglée sur une valeur comprise entre -20 et +20 par incréments de 1 (la valeur par défaut est 0).

- « -20 » correspond au réglage le plus sombre.
- « +20 » correspond au réglage le plus clair.

### ■ Contrast

Ce paramètre vous permet de régler le contraste.

Peut être réglée sur une valeur comprise entre -20 et +20 par incréments de 1 (la valeur par défaut est 0).

- « -20 » correspond au réglage le moins contrasté.
- « +20 » correspond au réglage le plus contrasté.

### ■ Hue

Ce paramètre vous permet de régler la balance rouge/vert.

Peut être réglée sur une valeur comprise entre -20 et +20 par incréments de 1 (la valeur par défaut est 0).

- « -20 » correspond au réglage le plus vert.
- « +20 » correspond au réglage le plus rouge.

### ■ Saturation

Ce paramètre vous permet de régler la saturation.

Peut être réglée sur une valeur comprise entre -20 et +20 par incréments de 1 (la valeur par défaut est 0).

- « -20 » correspond au réglage le moins saturé.
- « +20 » correspond au réglage le plus saturé.

### ■ Sharpness

Ce paramètre vous permet de régler la netteté.

Peut être réglée sur une valeur comprise entre 0 et +5 par incréments de 1 (la valeur par défaut est 0).

- « 0 » correspond au réglage par défaut.
- « +5 » correspond au réglage le plus net.

## Formats des signaux d'entrée numériques

Les formats de signaux d'entrée numérique ne sont disponibles que pour les sources d'entrée auxquelles vous avez affecté une prise d'entrée numérique; sinon, l'indication « Analog » apparaît sur l'écran (cf. page 42).

Normalement, le ampli-tuner AV détecte automatiquement le format du signal. Toutefois, si vous rencontrez les problèmes suivants lorsque vous lisez un contenu enregistré sous le format PCM ou DTS, vous pouvez régler manuellement le format de signal sur PCM ou sur DTS:

- Si les débuts des pistes d'une source PCM sont coupés, essayez de régler le format sur PCM.
- Si du bruit se fait entendre pendant l'avance ou le retour rapide sur un CD DTS, essayez de régler le format sur DTS.
- Le réglage est mémorisé séparément pour chaque sélecteur d'entrée.

**1** Appuyez sur le bouton [RECEIVER], puis maintenez enfoncé le bouton [AUDIO] pendant 8 secondes environ.

**2** Lorsque « Auto » est affiché (pendant environ 3 secondes), appuyez sur les touches Gauche et Droite [◀]/[▶] pour sélectionner: PCM, DTS ou Auto.

#### PCM:

Seuls les signaux d'entrée au format PCM 2 canaux seront restitués. Si le signal d'entrée n'est pas au format PCM, l'indicateur PCM clignote et un son est émis.

#### DTS:

Seuls les signaux d'entrée au format DTS (et pas DTS-HD) seront restitués. Si le signal d'entrée n'est pas un signal DTS, l'indicateur DTS clignote et aucun son n'est émis.

#### Auto (par défaut):

Le format est détecté automatiquement. Si aucun signal d'entrée numérique n'est présent, l'entrée analogique correspondante est utilisée à la place.



## Zone 2

En plus de votre pièce d'installation principale, vous pouvez également profiter de la lecture dans l'autre pièce, que nous appelons zone 2. De plus, vous pouvez sélectionner une source différente pour chaque pièce.

### Raccordement de la zone 2

Vous pouvez raccorder les enceintes de la zone 2 des deux façons suivantes:

1. Branchez-les directement sur le ampli-tuner AV.
2. Branchez-les à un amplificateur situé dans la zone 2.

### Raccordement direct des enceintes de la zone 2 au ampli-tuner AV

Cette configuration permet une lecture avec un son 5,1 dans la pièce principale, et avec un son stéréo dans la zone 2, avec une source différente pour chaque pièce. Cette fonction s'appelle Zone 2 amplifiée, car les enceintes de la zone 2 sont alimentées par le ampli-tuner AV. Lorsque la fonction zone 2 amplifiée est désactivée, vous obtenez un son en 7,1 dans la pièce principale.

Pour utiliser cette configuration, vous devez régler le paramètre « Powered Zone 2 » sur « Act » (cf. page 86).

### Installation

- Raccordez les enceintes de la zone 2 aux bornes d'enceintes ZONE 2 L/R du ampli-tuner AV.

### (Modèles nord-américains)

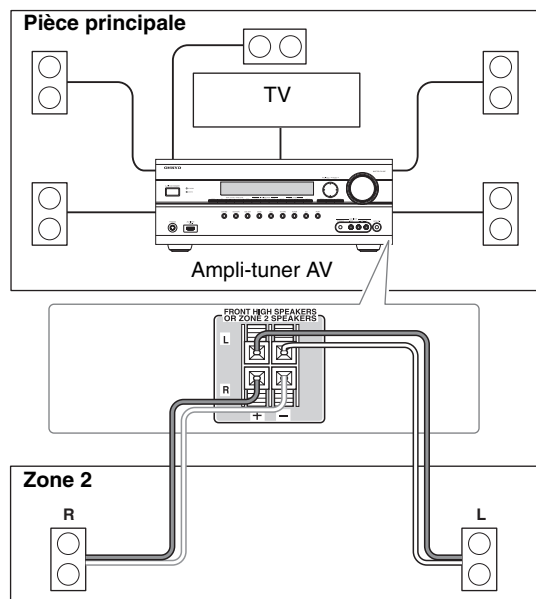

### (Modèles européens)

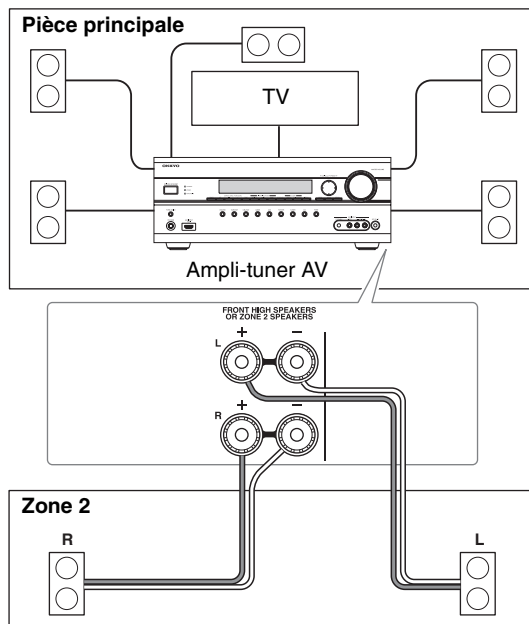

### Remarques:

- Dans cette configuration, le volume de la zone 2 est contrôlé par le ampli-tuner AV.
- La Powered Zone 2 ne peut pas être utilisée si « Speaker Type » est réglé sur « Bi-Amp » (cf. page 43).

### Raccordement des enceintes de la zone 2 à un amplificateur situé dans la zone 2

Cette configuration permet une lecture avec un son 7,1 dans la pièce principale, et avec un son stéréo dans la zone 2, avec une source différente pour chaque pièce.

#### Installation

- Utilisez un câble audio RCA pour raccorder les prises ZONE 2 LINE OUT L/R du ampli-tuner AV à une entrée audio analogique de l'amplificateur de la zone 2.
- Raccordez les enceintes de la zone 2 aux bornes d'enceintes de l'amplificateur de la zone 2.

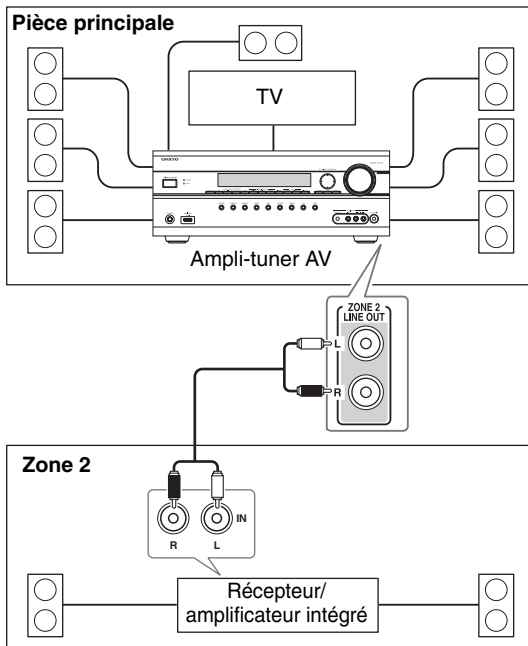

#### Remarque:

Le volume de la zone 2 doit être réglé sur l'amplificateur de la zone 2.

### Paramétrage de la zone 2 amplifiée

Si vous avez raccordé les enceintes de la zone 2 au ampli-tuner AV, comme cela est expliqué dans « Raccordement direct des enceintes de la zone 2 au ampli-tuner AV » sur page 85, vous devez régler le paramètre « Powered Zone 2 » sur « Act » (activé).

- 1 Appuyez sur la touche [RECEIVER], puis sur la touche [SETUP].**

Le menu principal apparaît sur l'écran. Si le menu principal n'apparaît pas, assurez-vous que l'entrée externe appropriée est sélectionnée sur votre téléviseur.
- 2 Utilisez les touches Haut et Bas [▲]/[▼] pour sélectionner « 2. Speaker Setup », puis appuyez sur [ENTER].**

Le menu « Speaker Setup » apparaît.

2. Speaker Setup

  - 1. Speaker Settings
  - 2. Speaker Configuration
  - 3. Speaker Distance
  - 4. Level Calibration
  - 5. Equalizer Settings
- 3 Utilisez les touches Haut et Bas [▲]/[▼] pour sélectionner « 1. Speaker Settings », puis appuyez sur [ENTER].**

Le menu « Speaker Settings » apparaît.

4

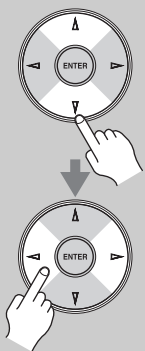

Utilisez les touches Haut et Bas [▲]/[▼] pour sélectionner « Powered Zone 2 », puis utilisez les touches Gauche et Droite [◀]/[▶] pour effectuer l'une des sélections suivantes:

**Not Act:**

Bornes d'enceintes ZONE 2 L/R désactivées (zone 2 amplifiée désactivée).

**Act:**

Bornes d'enceintes ZONE 2 L/R activées (zone 2 amplifiée activée).

5



Appuyez sur la touche [SETUP].

Le menu de configuration se ferme.

**Remarques:**

- Si « Act » est sélectionné et si la zone 2 est activée, les enceintes de la zone 2 raccordées aux bornes d'enceintes ZONE 2 L/R restituent le son, mais pas les enceintes surround arrière et avant haut raccordées aux bornes d'enceintes SURR BACK/FRONT HIGH L/R. Si « Act » est sélectionné et si la zone 2 est désactivée, les enceintes surround arrière et avant haut restituent normalement le son.
- Lorsque le réglage « Powered Zone 2 » est placé sur « Act » et que le sélecteur d'entrée de Zone 2 est sélectionné, la consommation électrique en mode de veille diminue légèrement.
- La Powered Zone 2 ne peut pas être utilisée si « Speaker Type » est réglé sur « Bi-Amp » (cf. page 43).
- Cette procédure peut également être effectuée sur le ampli-tuner AV à l'aide de la touche [SETUP], des touches directionnelles, et de la touche [ENTER].

**Utilisation de la zone 2**

Cette section explique comment activer et désactiver la zone 2, comment sélectionner une source d'entrée pour la zone 2 et comment régler le volume de la zone 2.

**Contrôle de la zone 2 à partir du ampli-tuner AV**

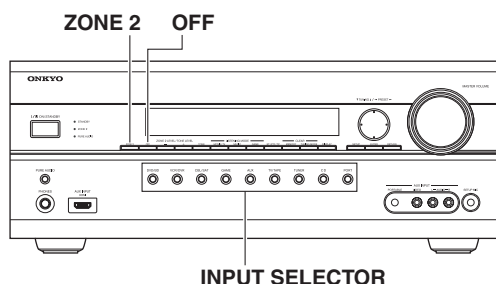

1



Pour activer la Zone 2 et sélectionner une source d'entrée, appuyez sur la touche [ZONE 2], puis appuyez sur une touche du sélecteur d'entrée dans les huit secondes qui suivent.

La zone 2 est activée, l'indicateur ZONE 2 s'allume.

Pour sélectionner la bande AM ou FM, appuyez plusieurs fois sur la touche [TUNER] du sélecteur d'entrée. Le modèle nord-américain permet également de sélectionner SIRIUS.

Pour sélectionner la même source que dans la pièce principale, appuyez plusieurs fois sur la touche [ZONE 2] jusqu'à ce que « Z2 Selector: Source » s'affiche.

**Remarque:**

Vous ne pouvez pas sélectionner de stations de radio AM ou FM différentes dans la pièce principale et la zone 2. La même station de radio AM/FM sera diffusée dans les deux pièces.

2

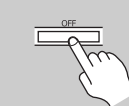

Pour désactiver la zone 2, appuyez sur la touche [OFF].

**Remarques:**

- Lors de l'utilisation de la zone 2 amplifiée, les modes d'écoute nécessitant les enceintes surround arrière (6,1/7,1), comme Dolby Digital EX ou DTS-ES, ne sont pas disponibles.
- Lorsque le réglage « Powered Zone 2 » est placé sur « Act » et que le sélecteur d'entrée de Zone 2 est sélectionné, la consommation électrique en mode de veille diminue légèrement.

### Contrôle de la zone 2 à l'aide de la télécommande

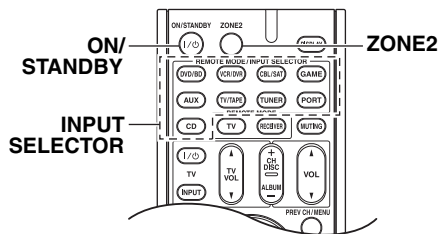

#### Remarque:

Pour contrôler la zone 2, vous devez d'abord appuyer sur la touche [ZONE 2] de la télécommande.

**1**



Appuyez sur la touche [ZONE 2], pointez ensuite la télécommande vers le ampli-tuner AV et appuyez sur la touche [ON/STANDBY].

La zone 2 est activée, l'indicateur ZONE 2 s'allume.

**2**

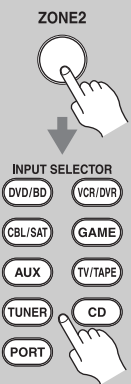

Pour sélectionner une source d'entrée pour la zone 2, appuyez sur la touche [ZONE 2], puis sur la touche INPUT SELECTOR.

Pour sélectionner la bande AM ou FM, appuyez plusieurs fois sur la touche INPUT SELECTOR du [TUNER]. Le modèle nord-américain permet également de sélectionner SIRIUS.

#### Remarque:

Vous ne pouvez pas sélectionner de stations de radio AM ou FM différentes dans la pièce principale et la zone 2. La même station de radio AM/FM sera diffusée dans les deux pièces.

**3**



Pour désactiver la zone 2, appuyez sur la touche [ZONE 2], puis sur la touche [ON/STANDBY].

### Réglage du volume de la zone 2

#### Télécommande



Appuyez sur la touche [ZONE 2] de la télécommande, puis utilisez la touche VOL [▲]/[▼].

#### Ampli-tuner AV

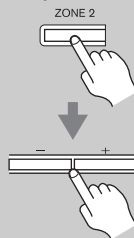

Sur l'ampli-tuner AV, appuyez sur la touche [ZONE 2] (le témoin ZONE 2 et le sélecteur Zone 2 sur l'affichage clignotent), utilisez alors les touches [-]/[+] dans les 8 secondes.

Si les enceintes de la zone 2 sont raccordées à un récepteur ou à un amplificateur intégré situé dans la zone 2, utilisez sa fonction de contrôle du volume pour régler le volume.

### Activation du mode sourdine dans les zones

#### Télécommande



Appuyez sur la touche [ZONE 2], puis sur la touche [MUTING] de la télécommande.

Pour désactiver le mode sourdine dans une zone, appuyez sur la touche [ZONE 2], puis de nouveau sur la touche [MUTING] de la télécommande.

#### Remarques:





- Seul le son des sources d'entrée analogiques est restitué par les bornes d'enceintes ZONE 2 LINE OUT et ZONE 2 L/R. Le son des sources d'entrée numériques n'est pas restitué. Si aucun son n'est restitué lorsqu'une source d'entrée est sélectionnée, assurez-vous qu'elle soit raccordée à une entrée analogique.
- Lors de l'utilisation de la zone 2 amplifiée, les modes d'écoute nécessitant les enceintes surround arrière (Dolby Digital EX et DTS-ES) ne sont pas disponibles.
- Lorsque la zone 2 est activée, les fonctions **R1** ne sont pas disponibles.
- Vous ne pouvez pas sélectionner de stations de radio AM ou FM différentes dans la pièce principale et la zone 2. La même station de radio AM/FM sera diffusée dans les deux pièces. Par exemple, si vous une station FM est sélectionnée dans la pièce principale, cette station sera également diffusée dans la zone 2.
- Le mode sourdine peut également être désactivé en réglant le volume.

# Contrôle d'autres appareils

Vous pouvez utiliser la télécommande du ampli-tuner AV (réf. RC-738M) pour contrôler vos autres appareils AV, y compris ceux de marque différente. Cette section explique comment saisir le code de télécommande d'un appareil que vous souhaitez contrôler: DVD, téléviseur, magnétoscope, etc.

## Codes de télécommande pré-programmés

Les touches REMOTE MODE suivantes sont pré-programmées au moyen de codes de télécommande permettant de contrôler les appareils figurant sur la liste. Vous n'avez pas besoin de saisir de code de télécommande pour contrôler ces appareils. Pour toute information complémentaire sur le contrôle de ces appareils, consultez les pages indiquées.

-  Lecteur DVD/BR Onkyo (page 94)
-  Lecteur CD Onkyo (page 97)
-  Magnétophone Onkyo avec **RI** (page 99)
-  Onkyo Dock (page 98)

## Recherche d'un code de télécommande

Vous pouvez rechercher le code de télécommande approprié sur le menu de configuration OSD.

### Remarque:

Ce réglage ne peut être effectué qu'à partir du Menu de configuration OSD.

**1** Appuyez sur la touche **[RECEIVER]**, puis sur la touche **[SETUP]**.

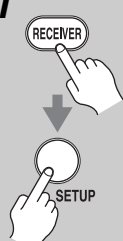

Le menu principal apparaît sur l'écran. Si le menu principal n'apparaît pas, assurez-vous que l'entrée externe appropriée est sélectionnée sur votre téléviseur.

**2** Utilisez les touches Haut et Bas **[▲]/[▼]** pour sélectionner « 8. Remote Controller Setup », puis appuyez sur **[ENTER]**.



8. Remote Controller Setup

1. Remote Mode Setup

**3** Appuyez sur **[ENTER]**.



8-1. Remote Mode Setup

TV

DVD/BD

VCR/DVR

CBL/SAT

GAME

AUX

TV/TAPE

CD

**4** Utilisez les touches Haut et Bas **[▲]/[▼]** pour sélectionner le mode télécommande, puis appuyez sur **[ENTER]**.



Le menu de sélection de catégorie apparaît.

8-1. Remote Mode Setup

—TV—

TV

TV/DVD

TV/VCR

**5** Utilisez les touches Haut et Bas **[▲]/[▼]** pour sélectionner une catégorie, puis appuyez sur **[ENTER]**.

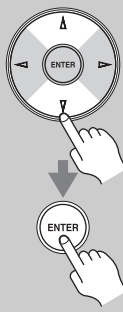

L'écran de saisie de la marque apparaît.

8-1. Remote Mode Setup

—TV—

Category TV

Brand [xxx]

A	B	C	D	E	F	G	H	I	J	K	L	M
N	O	P	Q	R	S	T	U	V	W	X	Y	Z
1	2	3	4	5	6	7	8	9	0	-	&	@
SP   ←   →   ← Back   Search												

## 6

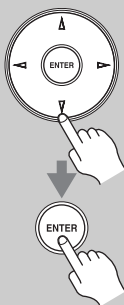

Utilisez les touches directionnelles [▲]/[▼]/[◀]/[▶] pour sélectionner un caractère, puis appuyez sur [ENTER].

Répétez cette étape pour les trois premiers caractères du nom de la marque.

Lorsque vous avez saisi le troisième caractère, sélectionnez « Search », puis appuyez sur [ENTER].

Une fois que la recherche est terminée, une liste de marques apparaît.

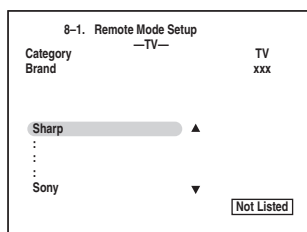

Si vous ne trouvez pas la marque que vous cherchez:

Utilisez la touche Droite [▶] pour sélectionner « Not Listed », puis appuyez sur [ENTER].

L'écran de saisie de la marque apparaît.

## 7



Utilisez les touches Haut et Bas [▲]/[▼] pour sélectionner une marque, puis appuyez sur [ENTER].

Une fois que la recherche est terminée, un code de télécommande ainsi que la procédure de saisie apparaissent. Essayez ce code.

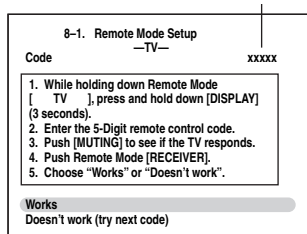

## 8



Si vous pouvez contrôler un appareil, utilisez les touches Haut et Bas [▲]/[▼] pour sélectionner « Works », puis appuyez sur [ENTER].

Le menu « Remote Mode Setup » apparaît.

Si vous ne pouvez contrôler aucun appareil, utilisez les touches Haut et Bas [▲]/[▼] pour sélectionner « Doesn't work (try next code) », puis appuyez sur [ENTER].

Le code suivant apparaît.

## 9



Lorsque vous avez terminé, appuyez sur la touche [SETUP].

Le menu de configuration se ferme.

### Remarque:

Cette procédure peut également être effectuée sur le ampli-tuner AV à l'aide de la touche [SETUP], des touches directionnelles, et de la touche [ENTER].

## Saisie des codes de télécommande pré-programmés

Vous devrez saisir un code pour chacun des appareils que vous souhaitez contrôler.

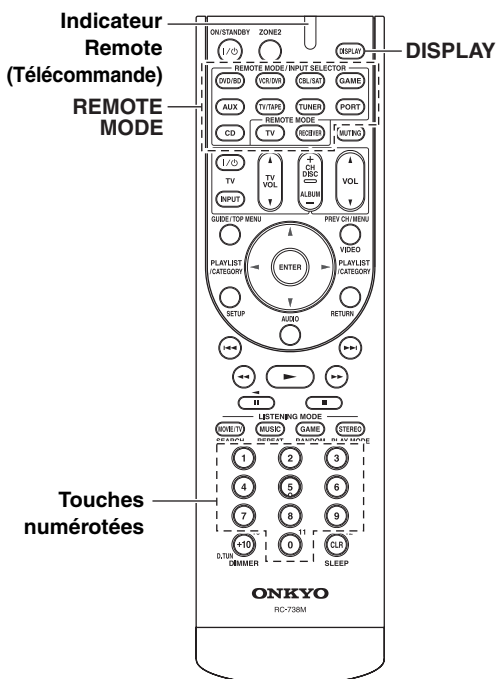

**1**

**Recherchez le code de télécommande approprié sur la liste des Codes de Télécommandes.**

Les codes sont classés par catégorie (ex.: lecteur DVD, téléviseur, etc.).

**2**

**Tout en maintenant la touche REMOTE MODE à laquelle vous souhaitez associer un code, maintenez la touche [DISPLAY] enfoncée (pendant environ 3 secondes).**



(3 secondes)

**Remarques:**

- Aucun code de télécommande ne peut être associé aux touches [RECEIVER] et [ZONE 2].
- Seul les codes de télécommande TV peuvent être associés à la touche [TV].
- En dehors des touches [RECEIVER], [TV] et [ZONE 2], des codes de télécommande de n'importe quelle catégorie peuvent être associés aux touches REMOTE MODE. Cependant, ces touches font également office de touches du sélecteur d'entrée (page 51): choisissez donc une touche REMOTE MODE correspondant à l'entrée à laquelle vous souhaitez raccorder votre appareil. Par exemple, si vous raccordez votre lecteur CD à l'entrée CD, choisissez la touche [CD] lorsque vous saisissez le code de télécommande.

**3**

**Vous disposez de 30 secondes pour saisir le code de télécommande à cinq chiffres à l'aide des touches numérotées.**



L'indicateur Remote clignote deux fois. Si le code de télécommande n'a pas été saisi correctement, l'indicateur Remote ne clignote qu'une seule fois.

**Remarque:**

Les codes de télécommande fournis sont corrects au moment de l'impression, mais ils sont susceptibles d'être modifiés.



### Codes de télécommande pour les appareils Onkyo raccordés via **RI**

Les appareils Onkyo raccordés via **RI** se commandent en pointant la télécommande vers le ampli-tuner AV, et non vers l'appareil. Cela vous permet de commander des appareils qui ne sont pas visibles (rangés dans un meuble, par exemple).

- 1 Assurez-vous que l'appareil Onkyo est raccordé à l'aide d'un câble **RI** et d'un câble audio analogique (RCA).**  
Cf. page 37 pour toute information complémentaire.
- 2 Saisissez le code de télécommande approprié pour la touche REMOTE MODE.**
  - Touche [DVD/BD]  
**31612** : lecteur DVD Onkyo avec **RI**
  - Touche [CD]  
**71327** : lecteur CD Onkyo avec **RI**
  - Touche [TV/TAPE]  
**42157** : magnétophone Onkyo avec **RI** (par défaut)
  - Touche [PORT]  
**82351** : Onkyo Dock (par défaut)
  - Touche [TUNER]  
**51805** : Pour contrôler le tuner du Ampli-tuner AV (par défaut)

Consultez les pages précédentes pour savoir comment saisir les codes de télécommande.
- 3 Appuyez sur la touche REMOTE MODE, pointez la télécommande vers le ampli-tuner AV et faites fonctionner l'appareil.**

Si vous souhaitez contrôler un appareil Onkyo en pointant la télécommande directement vers ce dernier ou si vous souhaitez contrôler un appareil Onkyo qui n'est pas raccordé via **RI**, utilisez les codes de télécommande suivants :

- Touche [DVD/BD]  
**30627** : lecteur DVD Onkyo sans **RI** (par défaut)
- Touche [CD]  
**71817** : lecteur CD Onkyo sans **RI** (par défaut)
- Touche [TV]  
**11807** : TV Onkyo (par défaut)

Si vous souhaitez contrôler un appareil Onkyo en pointant la télécommande directement vers ce dernier utilisez les codes de télécommande suivants :

- 32900**: lecteur BD Onkyo
- 32901**: lecteur HD-DVD Onkyo
- 70868**: lecteur MD Onkyo
- 71323**: enregistreur CD Onkyo
- 82990**: Onkyo Dock

#### Remarque:

Si vous raccordez un enregistreur de MiniDisc, un graveur de CD ou une station d'accueil IR Onkyo munis de la fonction **RI** aux prises TV/TAPE IN/OUT ou si vous raccordez une station d'accueil IR aux prises VCR/DVR ou GAME, vous devez modifier ce paramètre pour que la fonction **RI** fonctionne correctement (cf. page 45).

### Réinitialisation des touches REMOTE MODE

Vous pouvez réinitialiser une touche REMOTE MODE en lui réaffectant son code de télécommande par défaut.

- 1** **Tout en maintenant la touche REMOTE MODE que vous souhaitez réinitialiser enfoncée, maintenez la touche [AUDIO] enfoncée jusqu'à ce que la touche REMOTE MODE s'allume (au bout d'environ 3 secondes).**



(3 secondes)

- 2** **Patiencez 30 secondes, puis appuyez une nouvelle fois sur la touche REMOTE MODE.**  
L'indicateur Remote clignote deux fois, ce qui indique que la touche a été réinitialisée.  
Chacune des touches REMOTE MODE est pré-programmée avec un code de télécommande. Lorsqu'une touche est réinitialisée, son code pré-programmé est restauré.



### Réinitialisation de la télécommande

Vous pouvez réinitialiser la télécommande et rétablir ses réglages par défaut.

- 1** **Tout en maintenant la touche [RECEIVER] enfoncée, maintenez la touche [AUDIO] enfoncée jusqu'à ce que l'indicateur Remote s'allume (au bout d'environ 3 secondes).**



(3 secondes)

- 2** **Patiencez 30 secondes, puis appuyez une nouvelle fois sur la touche [RECEIVER].**  
L'indicateur Remote clignote deux fois, ce qui indique que la télécommande a été réinitialisée.





### Contrôle d'un téléviseur

En appuyant sur la touche [TV] pré-programmée avec le code de télécommande de votre téléviseur, vous pouvez contrôler votre téléviseur à l'aide des touches suivantes. Pour toute information complémentaire sur la saisie des codes de télécommande des différents appareils, cf. page 91.

La touche [TV] est pré-programmée avec le code de télécommande permettant de contrôler un téléviseur compatible **RIHD**\*1. Le téléviseur doit être capable de recevoir les signaux de la télécommande via une liaison **RIHD** et il doit être raccordé au ampli-tuner AV via une connexion HDMI. Si le contrôle de votre téléviseur via **RIHD** ne fonctionne pas très bien, programmez le code de télécommande de votre téléviseur dans la touche [TV] et utilisez la télécommande de votre téléviseur pour contrôler ce dernier.

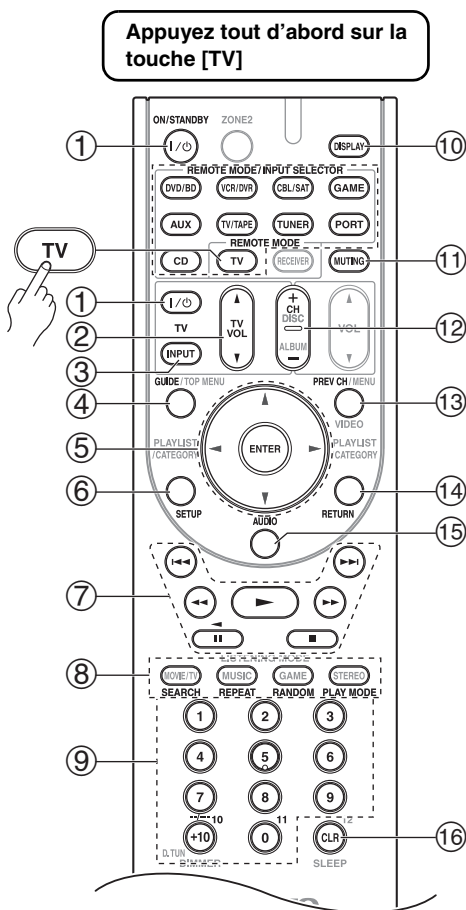

\*1 Le **RIHD** pris en charge par le ampli-tuner AV est la fonction de contrôle du système CEC de la norme HDMI.

- ① **Touches ON/STANDBY, TV [I/⊕]**  
Permettent de mettre le téléviseur en marche ou en veille.
- ② **TV VOL [▲]/[▼]**  
Ces touches permettent de régler le volume sonore du téléviseur.
- ③ **TV Touche [INPUT]**  
Permet de sélectionner les entrées externes du téléviseur.
- ④ **Touche GUIDE**  
Permet d'afficher le guide des programmes.
- ⑤ **Touches directionnelles [▲]/[▼]/[◀]/[▶] et touche ENTER**  
Permettent de naviguer dans les menus et les éléments sélectionnés.
- ⑥ **Touche SETUP**  
Permet d'afficher un menu.
- ⑦ **Touches [▶], [⏸], [■], [◀◀], [▶▶], [◀◀▶▶]\***  
Lecture, Pause, Stop, Rembobinage, Avance rapide, Précédent et Suivant.  
Ces boutons fonctionnent avec les appareils raccordés.
- ⑧ **Touches SEARCH, REPEAT, RANDOM et PLAY MODE\***  
Fonctionnent comme les touches de couleur ou les touches A, B, C, D.
- ⑨ **Touches numérotées**  
Permettent de saisir des chiffres. La touche 0 permet de saisir le chiffre 11 sur certains appareils. La touche +10\* fonctionne comme les touches « -.- » ou +10.
- ⑩ **Touche DISPLAY**  
Permet d'afficher des informations.
- ⑪ **Touche MUTING**  
Permet de mettre le téléviseur en mode sourdine.
- ⑫ **CH Touche +/-**  
Permet de sélectionner des chaînes sur le téléviseur.
- ⑬ **Touche PREV CH**  
Permet de sélectionner la chaîne suivante ou précédente.
- ⑭ **Touche RETURN**  
Permet de quitter le menu de configuration du téléviseur.
- ⑮ **Touche AUDIO\***  
Permet de sélectionner une bande-son en langue étrangère et de changer de format audio (ex.: Dolby Digital ou DTS).
- ⑯ **Touche CLR**  
Permet d'annuler des fonctions et d'effacer des chiffres saisis ou de saisir le chiffre 12.

#### Remarques:

- Avec quelques appareils, certaines touches peuvent ne pas se comporter comme prévu, voire ne pas fonctionner du tout.
- Les touches marquées d'un astérisque (\*) ne sont pas prises en charge par la fonction **RIHD**.

### Contrôle d'un lecteur ou d'un enregistreur DVD

En appuyant sur la touche REMOTE MODE pré-programmée avec le code de télécommande de votre lecteur DVD (HD DVD, Blu-ray ou combinaison TV/ DVD), vous pouvez contrôler votre lecteur à l'aide des touches suivantes.

La touche [DVD/BD] est pré-programmée avec le code de télécommande permettant de contrôler un lecteur DVD Onkyo.

Pour toute information complémentaire sur la saisie des codes de télécommande des différents appareils, cf. page 91.

La touche [DVD/BD] est pré-programmée avec le code de télécommande permettant de contrôler un appareil prenant en charge **RIHD**\*<sup>1</sup>. L'appareil doit être capable de recevoir les signaux de la télécommande via une liaison **RIHD** et il doit être raccordé au ampli-tuner AV via une connexion HDMI. Si le contrôle de votre appareil via **RIHD** ne fonctionne pas très bien, programmez le code de télécommande de votre appareil dans la touche [DVD/BD] et utilisez la télécommande du DVD/BR pour contrôler votre appareil.

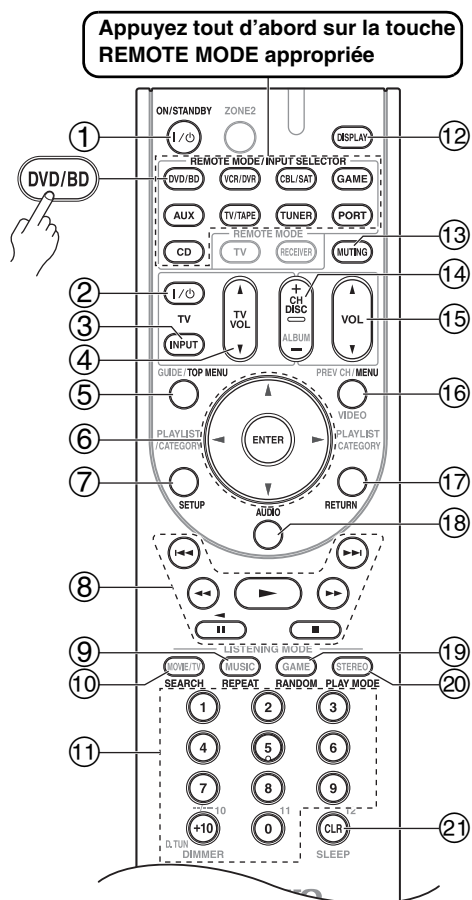

\*1 Le **RIHD** pris en charge par le ampli-tuner AV est la fonction de contrôle du système CEC de la norme HDMI.

- ① **Touche ON/STANDBY**  
Permet de mettre le lecteur DVD en marche ou en veille.
- ② **TV Touche [I/O]**  
Permettent de mettre le téléviseur en marche ou en veille.
- ③ **TV Touche [INPUT]**  
Permet de sélectionner les entrées externes du téléviseur.
- ④ **TV VOL [▲]/[▼]**  
Ces touches permettent de régler le volume sonore du téléviseur.
- ⑤ **Touche TOP MENU**  
Permet d'afficher le menu principal du DVD ou un titre du DVD.
- ⑥ **Touches directionnelles [▲]/[▼]/[◀]/[▶] et touche ENTER**  
Permettent de naviguer dans les menus et les éléments sélectionnés.
- ⑦ **Touche SETUP**  
Permet d'accéder au menu de configuration du lecteur DVD.
- ⑧ **Touches [▶], [||], [■], [◀◀], [▶▶], [◀◀], [▶▶]**  
Lecture, Pause, Stop, Rembobinage, Avance rapide, Précédent et Suivant.
- ⑨ **Touche REPEAT**  
Utilisée avec les fonctions de répétition de la lecture.
- ⑩ **Touches SEARCH\***  
Permettent de rechercher un titre, un chapitre et des numéros de piste et de rechercher une durée afin de localiser un point spécifique.
- ⑪ **Touches numérotées**  
Permettent de saisir des numéros de titre, de chapitre et de piste et de saisir une durée afin de localiser un point spécifique. La touche [+10]\* fonctionne comme les touches « -.- » ou +10.
- ⑫ **Touche DISPLAY**  
Permet d'afficher des informations sur le disque, le titre, le chapitre ou la piste en cours de lecture, et notamment la durée écoulée, la durée restante, la durée totale, etc.
- ⑬ **Touche MUTING (53)**  
Permet d'activer ou de désactiver le mode sourdine du ampli-tuner AV.
- ⑭ **DISC Touche +/-, CH +/-**  
Permet de sélectionner un disque sur les lecteurs DVD équipés d'un chargeur de disque. Permet de sélectionner le canal TV sur un appareil doté d'un tuner intégré.
- ⑮ **Touche VOL [▲]/[▼] (51)**  
Permet de régler le volume du ampli-tuner AV.
- ⑯ **Touche MENU**  
Permet d'afficher un menu.
- ⑰ **Touche RETURN**  
Permet de quitter le menu de configuration du lecteur DVD ou de revenir au menu précédent.
- ⑱ **Touche AUDIO\***  
Permet de sélectionner une bande-son en langue étrangère et de changer de format audio (ex.: Dolby Digital ou DTS).

## Contrôle d'autres appareils— Suite

- 19 **Touche RANDOM\***  
Utilisée avec les fonctions de lecture aléatoire.
- 20 **Touche PLAY MODE\***  
Permet de sélectionner un mode de lecture sur les appareils dotés de plusieurs modes de lecture.
- 21 **Touche CLR**  
Permet d'annuler une fonction et d'effacer des chiffres saisis.

### Remarques:

- Avec quelques appareils, certaines touches peuvent ne pas se comporter comme prévu, voire ne pas fonctionner du tout.

- Si vous saisissez le code de télécommande d'un lecteur HD DVD ou Blu-ray doté de touches A, B, C et D ou de touches de couleur, les touches [SEARCH], [REPEAT], [RANDOM] et [PLAY MODE] fonctionneront comme des touches A, B, C, D ou des touches de couleur. Dans ce cas, ces touches ne pourront pas être utilisées pour régler la répétition de lecture, la lecture aléatoire ou pour sélectionner le mode de lecture.
- Les touches marquées d'un astérisque (\*) ne sont pas prises en charge par la fonction **RJHD**.

## Contrôle d'un magnétoscope ou d'un magnétoscope numérique

En appuyant sur la touche REMOTE MODE pré-programmée avec le code de télécommande de votre magnétoscope (combinaison TV/magnétoscope, magnétoscope numérique, combinaison TNT/magnétoscope numérique ou combinaison câble/magnétoscope numérique), vous pouvez contrôler votre enregistreur vidéo à l'aide des touches suivantes. Pour toute information complémentaire sur la saisie des codes de télécommande des différents appareils, cf. page 91.

Appuyez tout d'abord sur la touche REMOTE MODE appropriée

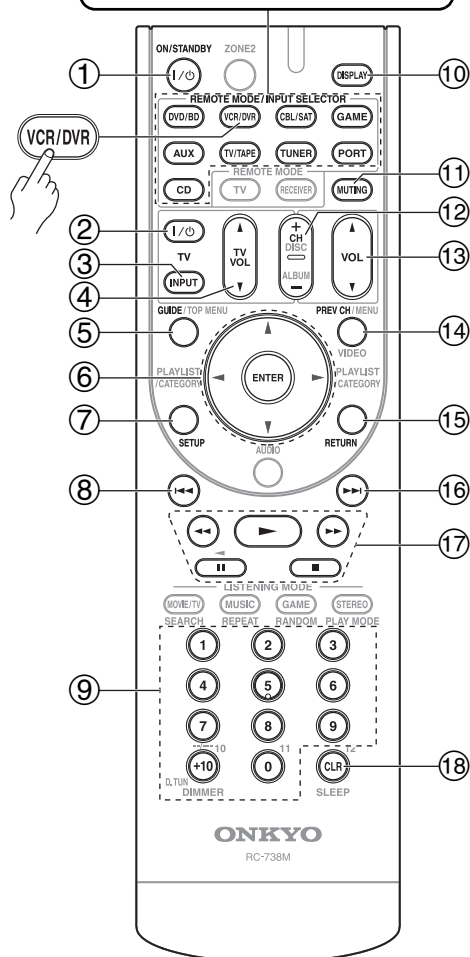

- ① **Touche ON/STANDBY**  
Permet de mettre l'enregistreur vidéo en marche ou en veille.
- ② **TV Touche [I/O]**  
Permettent de mettre le téléviseur en marche ou en veille.
- ③ **TV Touche [INPUT]**  
Permet de sélectionner les entrées externes du téléviseur.
- ④ **TV VOL [▲]/[▼]**  
Ces touches permettent de régler le volume sonore du téléviseur.
- ⑤ **Touche GUIDE**  
Permet d'afficher le guide des programmes ou la liste de navigation.
- ⑥ **Touches directionnelles [▲]/[▼]/[◀]/[▶] et touche ENTER**  
Permettent de naviguer dans les menus et les éléments sélectionnés.
- ⑦ **Touche SETUP**  
Permet d'afficher le menu de configuration des enregistreurs vidéo.
- ⑧ **Touche [◀◀] Précédent**  
Précédent ou fonction de relecture instantanée.
- ⑨ **Touches numérotées**  
Permettent de saisir des chiffres. La touche [0] permet de saisir le chiffre 11 sur certains appareils. La touche [+10] fonctionne comme les touches « - - » ou +10.
- ⑩ **Touche DISPLAY**  
Permet d'afficher des informations.
- ⑪ **Touche MUTING (53)**  
Permet d'activer ou de désactiver le mode sourdine du ampli-tuner AV.
- ⑫ **CH Touche +/-**  
Permet de sélectionner un canal TV sur un enregistreur vidéo.
- ⑬ **Touche VOL [▲]/[▼] (51)**  
Permet de régler le volume du ampli-tuner AV.
- ⑭ **Touche PREV CH**  
Permet de sélectionner la chaîne précédente.
- ⑮ **Touche RETURN**  
Permet de quitter le menu ou de revenir au menu précédent.
- ⑯ **Touche [▶▶] Suivant**  
Suivant ou fonction d'avance.

### 17 Touche de lecture

De gauche à droite : Rembobinage, Pause, Lecture, Stop et Avance rapide.

### 18 Touche CLR

Permet d'annuler une fonction ou de saisir le chiffre 12.

## Contrôle d'un décodeur câble/satellite

En appuyant sur la touche REMOTE MODE pré-programmée avec le code de télécommande de votre décodeur câble/satellite ou de votre enregistreur DVD (combinaison TNT/magnétoscope numérique ou câble/magnétoscope numérique), vous pouvez contrôler votre lecteur à l'aide des touches suivantes.

Pour toute information complémentaire sur la saisie des codes de télécommande des différents appareils, cf. page 91.

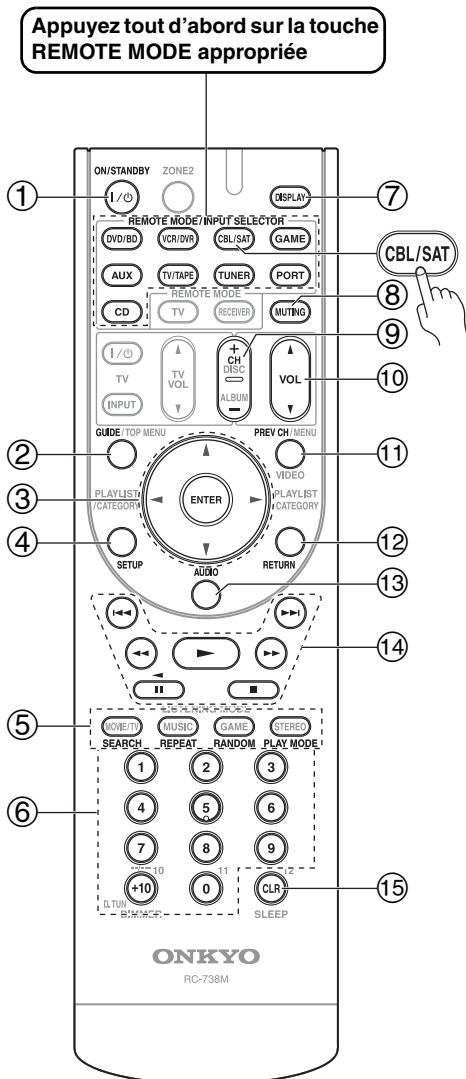

### Remarque:

Avec quelques appareils, certaines touches peuvent ne pas se comporter comme prévu, voire ne pas fonctionner du tout.

#### 1 Touche ON/STANDBY

Mise de l'élément sous tension ou en mode de veille.

#### 2 Touche GUIDE

Permet d'afficher le guide des programmes sur l'écran.

#### 3 Touches directionnelles [▲]/[▼]/[◀]/[▶] et touche ENTER

Permettent de naviguer dans les menus et les éléments sélectionnés.

#### 4 Touche SETUP

Permet d'accéder au menu de configuration.

#### 5 Touches SEARCH, REPEAT, RANDOM et PLAY MODE

Fonctionnent comme les touches de couleur ou les touches A, B, C, D.

#### 6 Touches numérotées

Permettent de saisir des chiffres. La touche [+10] fonctionne comme les touches « -.- » ou +10.

#### 7 Touche DISPLAY

Permet d'afficher des informations.

#### 8 Touche MUTE (53)

Permet d'activer ou de désactiver le mode sourdine du ampli-tuner AV.

#### 9 CH Touche +/-

Permet de sélectionner des chaînes du satellite/câble.

#### 10 Touche VOL [▲]/[▼] (51)

Permet de régler le volume du ampli-tuner AV.

#### 11 Touche PREV CH

Permet de sélectionner la chaîne précédente.

#### 12 Touche RETURN

Permet de quitter le menu.

#### 13 Touche AUDIO

Permet de sélectionner une bande-son en langue étrangère et de changer de format audio (ex.: Dolby Digital ou DTS).

#### 14 Touches [▶], [■], [■], [◀], [▶], [◀◀], [▶▶]

Lecture, Pause, Stop, Rembobinage, Avance rapide, Précédent et Suivant.

#### 15 Touche CLR

Permet d'annuler une fonction et d'effacer des chiffres saisis.

### Remarque:

Avec quelques appareils, certaines touches peuvent ne pas se comporter comme prévu, voire ne pas fonctionner du tout.

### Contrôle d'un lecteur CD, d'un enregistreur CD ou d'un lecteur MD

En appuyant sur la touche REMOTE MODE pré-programmée avec le code de télécommande de votre lecteur CD, de votre enregistreur CD ou de votre lecteur MD, vous pouvez contrôler votre lecteur à l'aide des touches suivantes.

La touche [CD] est pré-programmée avec le code de télécommande permettant de contrôler un lecteur CD Onkyo.

Pour toute information complémentaire sur la saisie des codes de télécommande des différents appareils, cf. page 91.

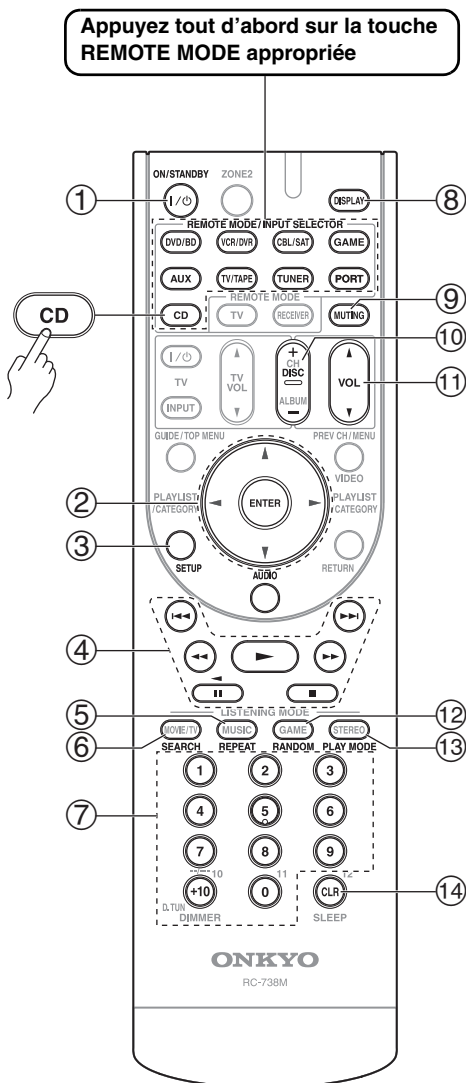

- ① **Touche ON/STANDBY**  
Mise de l'élément sous tension ou en mode de veille.
- ② **Touches directionnelles [▲]/[▼]/[◀]/[▶] et touche ENTER**  
Permettent de naviguer dans les menus et les éléments sélectionnés.
- ③ **Touche SETUP**  
Permet d'accéder au menu de configuration du lecteur CD Onkyo.
- ④ **Touches [▶], [■], [■], [◀◀], [▶▶], [◀◀◀], [▶▶▶]**  
Lecture, Pause, Stop, Rembobinage, Avance rapide, Précédent et Suivant.
- ⑤ **Touche REPEAT**  
Utilisée avec les fonctions de répétition de la lecture.
- ⑥ **Touches SEARCH**  
Utilisées pour localiser un point spécifique.
- ⑦ **Touches numérotées**  
Utilisées pour saisir des numéros de piste et des durées afin de localiser un point spécifique. La touche [+10] fonctionne comme les touches « -.- » ou +10.
- ⑧ **Touche DISPLAY**  
Permet d'afficher des informations sur le disque ou la piste en cours de lecture, et notamment la durée écoulée, la durée restante, la durée totale, etc.
- ⑨ **Touche MUTING (53)**  
Permet d'activer ou de désactiver le mode sourdine du ampli-tuner AV.
- ⑩ **DISC Touche +/-**  
Permet de sélectionner un disque sur les lecteurs équipés d'un chargeur de CD.
- ⑪ **Touche VOL [▲]/[▼] (51)**  
Permet de régler le volume du ampli-tuner AV.
- ⑫ **Touche RANDOM**  
Utilisée avec les fonctions de lecture aléatoire.
- ⑬ **Touche PLAY MODE**  
Permet de sélectionner un mode de lecture sur les appareils dotés de plusieurs modes de lecture.
- ⑭ **Touche CLR**  
Permet d'annuler une fonction et d'effacer des chiffres saisis.

#### Remarque:

Avec quelques appareils, certaines touches peuvent ne pas se comporter comme prévu, voire ne pas fonctionner du tout.

## Contrôle d'une station d'accueil IR

En appuyant sur la touche REMOTE MODE pré-programmée avec le code de télécommande de votre station d'accueil, vous pouvez contrôler l'iPod placé sur votre station d'accueil à l'aide des touches suivantes.

Pour certains docks RI, il se peut que la touche [ON/STANDBY] ne réagisse pas au code de télécommande **82990** (sans **RI**).

Le cas échéant, procédez à une connexion **RI** et saisissez le code de télécommande **82351** (avec **RI**). Pour toute information complémentaire sur la saisie des codes de télécommande, cf. page 91.

### Si vous utilisez une station d'accueil IR:

- Raccordez la station d'accueil IR aux prises d'entrée TV/TAPE IN, VCR/DVR IN ou GAME IN L/R.
- Réglez le commutateur RI MODE de la station d'accueil IR sur HDD ou sur HDD/DOCK.
- Réglez le paramètre Affichage d'entrée du ampli-tuner AV sur DOCK (cf. page 45).
- Consultez le manuel d'utilisation de la station d'accueil IR pour toute information complémentaire.

Appuyez tout d'abord sur la touche REMOTE MODE appropriée

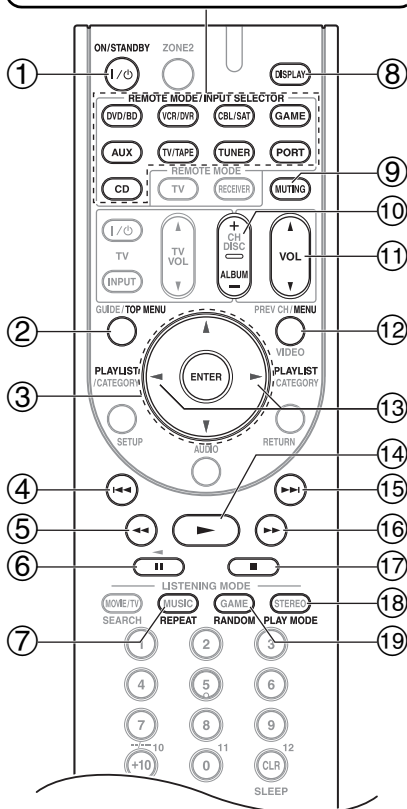

### ① Touche ON/STANDBY

Permet d'allumer et d'éteindre l'iPod.

#### Remarques:

- Cette touche ne permet pas d'éteindre ou d'allumer la station d'accueil IR Onkyo DS-A2 ou DS-A2X.
- Il se peut que votre iPod ne réagisse pas la première fois que vous appuyez sur cette touche. Dans ce cas, appuyez une nouvelle fois sur la touche. Cela est dû au fait que la télécommande transmet les commandes de mise sous

tension et de mise en veille alternativement. Ainsi, si votre iPod est déjà allumé, il le reste lorsque votre télécommande transmet la commande de mise sous tension. De même, si votre iPod est déjà éteint, il le reste lorsque la télécommande transmet la commande d'extinction.

### ② Touche TOP MENU

Fonctionne comme une touche Mode lorsqu'elle est utilisée avec une station d'accueil IR DS-A2.

### ③ Touches directionnelles [▲]/[▼] et touche ENTER

Permettent de naviguer dans les menus et les éléments sélectionnés.

### ④ Touche [◀◀] Précédent

Permet de recommencer la lecture de la chanson en cours. Appuyez deux fois sur cette touche pour sélectionner la chanson précédente.

### ⑤ Touche [◀◀] Rembobinage

Maintenez cette touche enfoncée pour rembobiner.

### ⑥ Touche [||] Pause

Permet de mettre la lecture en pause.

### ⑦ Touche REPEAT

Utilisée avec la fonction de répétition.

### ⑧ Touche DISPLAY

Permet d'activer le rétro-éclairage pendant 30 secondes.

### ⑨ Touche MUTE (53)

Permet d'activer ou de désactiver le mode sourdine du ampli-tuner AV.

### ⑩ ALBUM Touche +/-

Permet de sélectionner l'album suivant ou précédent.

### ⑪ Touche VOL [▲]/[▼] (51)

Permet de régler le volume du ampli-tuner AV.

### ⑫ Touche MENU

Permet de quitter le menu.

### ⑬ Touches PLAYLIST [◀]/[▶]

Permettent de sélectionner la liste de lecture précédente/suivante de l'iPod.

### ⑭ Touche [▶] Lecture

Permet de commencer la lecture. Si l'appareil est éteint, il s'allume automatiquement.

### ⑮ Touche [▶▶] Suivant

Permet de sélectionner la chanson suivante.

### ⑯ Touche [▶▶▶] Avance rapide

Maintenez cette touche appuyée pour avancer rapidement.

### ⑰ Touche [■] Stop

Permet d'arrêter la lecture et d'accéder à un menu.

### ⑱ Touche PLAY MODE

Permet de sélectionner un mode de lecture sur les appareils dotés de plusieurs modes de lecture. Fonctionne comme une touche Reprendre lorsqu'elle est utilisée avec une station d'accueil IR DS-A2.

### ⑲ Touche RANDOM

Utilisée avec la fonction de lecture aléatoire.

#### Remarque:

Avec quelques appareils, certaines touches peuvent ne pas se comporter comme prévu, voire ne pas fonctionner du tout.



### Contrôle d'un magnétophone

En appuyant sur la touche REMOTE MODE pré-programmée avec le code de télécommande de votre magnétophone, vous pouvez contrôler votre magnétophone à l'aide des touches suivantes.

La touche [TV/TAPE] est pré-programmée avec le code de télécommande permettant de contrôler un magnétophone Onkyo raccordé au moyen d'une connexion **RI**.

Pour toute information complémentaire sur la saisie des codes de télécommande des différents appareils, cf. page 91.

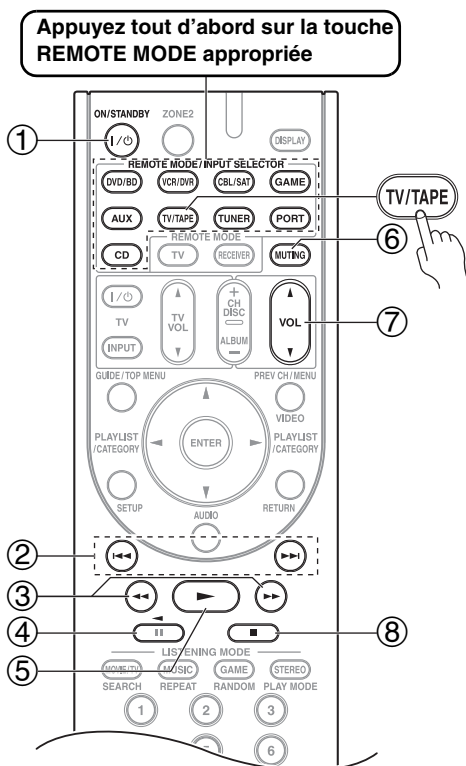

Sur les magnétophones dotés de deux platines cassettes, seule la platine B peut être contrôlée.

- ① **Touche ON/STANDBY**  
Permet d'allumer et d'éteindre le magnétophone.
- ② **Touches [◀◀]/[▶▶] Précédent et Suivant**  
La touche Précédent [◀◀] permet de sélectionner la piste précédente. Pendant la lecture, elle permet de sélectionner le début de la piste en cours de lecture. La touche Suivant [▶▶] permet de sélectionner la piste suivante.  
Selon la manière dont les cassettes lues ont été enregistrées, les touches Précédent et Suivant [◀◀]/[▶▶] peuvent ne pas fonctionner correctement.
- ③ **Touches Retour rapide et Avance rapide [◀◀]/[▶▶]**  
La touche Retour rapide [◀◀] permet de déclencher le rembobinage. La touche Avance rapide [▶▶] permet de déclencher l'avance rapide.
- ④ **Touche Lecture inversée [◀]**  
Permet de commencer la lecture inversée.
- ⑤ **Touche [▶] Lecture**  
Permet de commencer la lecture.
- ⑥ **Touche MUTING (53)**  
Permet d'activer ou de désactiver le mode sourdine du ampli-tuner AV.
- ⑦ **Touche VOL [▲]/[▼] (51)**  
Permet de régler le volume du ampli-tuner AV.
- ⑧ **Touche [■] Stop**  
Permet d'arrêter la lecture.

#### Remarque:

En mode Récepteur, il est également possible de contrôler un magnétophone Onkyo raccordé via une liaison **RI**.

\* Avec quelques appareils, certaines touches peuvent ne pas se comporter comme prévu, voire ne pas fonctionner du tout.

# Dépannage

Si vous rencontrez un problème lors de l'utilisation du ampli-tuner AV, recherchez la solution dans cette section. Si vous ne pouvez pas résoudre vous-même le problème, contactez votre revendeur Onkyo.

Si vous ne pouvez pas résoudre vous-même le problème, essayez de réinitialiser le ampli-tuner AV avant de contacter votre revendeur Onkyo.

**Pour réinitialiser le ampli-tuner AV à ses réglages d'usine, allumez-le et, tout en maintenant la touche [VCR/DVR] enfoncée, appuyez sur la touche [ON/STANDBY]. « Clear » s'affichera et le ampli-tuner AV passera en mode veille.**



La réinitialisation du ampli-tuner AV supprimera vos stations de radio pré-réglées et vos paramètres personnalisés.

Les menus de configuration OSD apparaissent uniquement si le téléviseur est branché sur la sortie HDMI OUT. Si votre téléviseur est branché sur la sortie MONITOR OUT V ou sur la sortie COMPONENT VIDEO OUT, utilisez l'affichage du ampli-tuner AV lorsque vous modifiez les paramètres.

## Alimentation

### L'ampli-tuner AV ne s'allume pas

- Assurez-vous que le cordon d'alimentation soit bien branché sur la prise murale.
- Débranchez le cordon d'alimentation de la prise murale, attendez 5 secondes au moins, puis rebranchez-le.

### L'ampli-tuner AV s'éteint dès qu'on l'allume

- Le circuit de protection de l'ampli a été activé. Débranchez immédiatement le cordon d'alimentation de la prise murale. Débranchez tous les câbles des enceintes et des sources d'entrée, et laissez le cordon d'alimentation du ampli-tuner AV débranché pendant 1 heure. Ensuite, rebranchez le cordon d'alimentation et réglez le volume au maximum. Si le ampli-tuner AV reste allumé, réglez le volume au minimum, débranchez le cordon d'alimentation, et rebranchez les enceintes et les sources d'entrée. Si le ampli-tuner AV s'éteint lorsque vous réglez le volume au maximum, débranchez le cordon d'alimentation et contactez votre revendeur Onkyo.

## Audio

### Aucun son n'est reproduit, ou le son est très faible

- Assurez-vous que la source d'entrée numérique a bien été sélectionnée (page 42).
- Assurez-vous que toutes les fiches de branchement audio sont enfoncées complètement (page 22).
- Assurez-vous que les entrées et les sorties de tous les périphériques sont branchées correctement (pages 24-36).

- Assurez-vous que la polarité des câbles d'enceinte est correcte, et que les fils dénudés sont en contact avec la partie métallique de chaque borne d'enceinte (page 17).
- Assurez-vous que la source d'entrée a bien été sélectionnée (page 51).
- Assurez-vous que les câbles d'enceinte ne sont pas en court-circuit.
- Vérifiez le réglage du volume. Le ampli-tuner AV est conçu pour vous faire profiter des joies du cinéma à domicile. Il est doté d'une large plage de volume pouvant être réglée avec précision.
- Lorsque des écouteurs sont branchés sur la prise PHONES, aucun son n'est restitué par les enceintes (page 53).
- Si aucun son n'est restitué par un lecteur DVD branché sur l'entrée HDMI IN, vérifiez les paramètres de sortie du lecteur DVD, en vous assurant de sélectionner un format audio pris en charge.
- Vérifiez les paramètres de sortie audio numérique du périphérique branché. Sur certaines consoles de jeu, comme celles prenant en charge les DVD, le paramètre est désactivé par défaut.
- Avec certains DVD-vidéo, vous devez sélectionner un format de sortie audio dans un menu.
- Si votre platine disques utilise une cellule à bobines mobiles, vous devez brancher un préampli ou un transformateur.
- Assurez-vous qu'aucun câble de branchement n'est ni plié, ni torsadé, ni endommagé.
- Tous les modes d'écoute n'utilisent pas l'ensemble des enceintes (page 67).
- Indiquez les distances des enceintes (page 71) et réglez le niveau sonore de chaque enceinte (page 72).
- Assurez-vous que le microphone de configuration des enceintes n'est plus branché.
- Le format du signal d'entrée est réglé sur PCM ou DTS. Réglez-le sur Auto (page 84).

### Seuls les enceintes avant reproduisent un son

- Lorsque le mode d'écoute DTS Surround Sensation, Stéréo ou Mono est sélectionné, seules les enceintes avant et le subwoofer reproduisent un son.
- Vérifiez la configuration des enceintes (page 70).

### Seule l'enceinte centrale reproduit un son

- Si vous utilisez le mode d'écoute Dolby Pro Logic IIx Movie, Dolby Pro Logic IIx Music, ou Dolby Pro Logic IIx Game avec une source en mono, comme une station de radio AM ou un programme télévisé en mono, le son est concentré dans l'enceinte centrale.
- Assurez-vous que les enceintes soient configurées correctement (page 70).

### Les enceintes surround ne reproduisent aucun son

- Lorsque le mode d'écoute DTS Surround Sensation, T-D (Theater-dimensional), Stéréo ou Mono est sélectionné, les enceintes surround ne reproduisent aucun son.
- En fonction de la source et du mode d'écoute sélectionné, il est possible que peu de sons soient reproduits par les enceintes surround. Sélectionnez un autre mode d'écoute.
- Assurez-vous que les enceintes soient configurées correctement (page 70).

### L'enceinte centrale ne reproduit aucun son

- Lorsque le mode d'écoute Stéréo ou Mono est sélectionné, l'enceinte centrale ne reproduit aucun son.
- Assurez-vous que les enceintes soient configurées correctement (page 70).



### Les enceintes surround arrière ne reproduisent aucun son

- Selon le mode d'écoute actuel, il se peut que les enceintes surround arrière n'émettent aucun son. Sélectionnez un autre mode d'écoute (page 67).
- Il se peut que peu de sons soient reproduits par les enceintes surround arrière avec certaines sources.
- Assurez-vous que les enceintes soient configurées correctement (page 70).
- Lors de l'utilisation de la zone 2 amplifiée, la lecture dans la pièce principale est réduite à un son en 5,1 et les enceintes surround arrière ne reproduisent aucun son (page 85).

### Le subwoofer ne reproduit aucun son

- Lorsque vous lisez des supports ne contenant aucune information concernant le canal chargé des effets LFE, le subwoofer ne reproduit aucun son.
- Assurez-vous que les enceintes soient configurées correctement (page 70).

### Certains formats de signal ne produisent aucun son

- Vérifiez les paramètres de sortie audio numérique du périphérique branché. Sur certaines consoles de jeu, comme celles prenant en charge les DVD, le paramètre est désactivé par défaut.
- Avec certains DVD-vidéo, vous devez sélectionner un format de sortie audio dans un menu.
- Certains modes d'écoute ne peuvent pas être sélectionnés avec certains signaux d'entrée (pages 63–66).

### Permet de sélectionner le mode d'écoute Pure Audio.

- Le mode d'écoute Pure Audio ne peut pas être sélectionné lorsque la zone 2 est activée. (Le mode d'écoute Pure Audio n'est pas disponible sur les modèles nord-américains.)

### Il est impossible d'obtenir une écoute en 6,1/7,1

- Si aucune enceinte surround arrière n'est branchée, ou si les enceintes de la zone 2 sont utilisées, l'écoute en 6,1/7,1 n'est pas possible.
- Vous ne pouvez pas toujours sélectionner l'ensemble des modes d'écoute, en fonction du nombre d'enceintes branchées (pages 63–66).

### Impossible de régler le volume au-delà de 79.

- Assurez-vous qu'un volume maximum n'ait pas été défini (page 80).
- Après le niveau du volume de chaque enceinte a été ajustée (page 72), le volume maximal peut être réduite. Notez que cette valeur est définie automatiquement après les fonctions Correction de pièce et Configuration des enceintes d'Audyssey 2EQ™ a été exécuté (page 46).

### Un bruit se fait entendre

- L'utilisation d'attaches de câbles pour attacher les câbles audio, les câbles des enceintes, etc. peut entraîner une dégradation des performances audio, aussi est-il déconseillé d'en utiliser.
- Un câble audio peut capter des interférences. Essayez de repositionner les câbles.

### La fonction Late Night ne fonctionne pas

- Assurez-vous que le support source est bien en Dolby Digital, Dolby Digital Plus, et en Dolby TrueHD (page 75).

### À propos des signaux DTS

- Lorsque le programme DTS se termine et que le train de bits DTS s'arrête, le ampli-tuner AV reste en mode d'écoute DTS et le voyant DTS reste allumé. Ceci permet d'éviter la génération de bruit lorsque vous utilisez les fonctions pause, avance rapide, ou retour rapide de votre lecteur. Si vous faites passer votre lecteur du mode DTS au mode PCM, vous pourriez ne pas entendre de son, le ampli-tuner AV ne passant pas d'un format à l'autre de façon immédiate: dans ce cas, arrêtez votre lecteur pendant 3 secondes environ, puis reprenez la lecture.
- Certains lecteurs CD et LD ne permettent pas de lire correctement les supports DTS, même si votre lecteur est branché à une entrée numérique du ampli-tuner AV. Ceci est généralement dû au fait que le train de bits DTS a été traité (par exemple, le niveau de sortie, le taux d'échantillonnage, ou la distorsion de fréquence a changé), et le ampli-tuner AV ne le reconnaît plus comme étant un signal DTS authentique. Dans ce cas, un bruit pourrait se faire entendre.
- Lors de la lecture d'un programme DTS, l'utilisation des fonctions de pause, d'avance rapide, ou de retour rapide de votre lecteur peut produire un petit son audible. Il ne s'agit pas d'un problème de fonctionnement.

### Le début d'un signal audio reçu via l'entrée HDMI IN ne peut pas être entendu

- Étant donné que le temps nécessaire à l'identification du format d'un signal HDMI est plus long que celui des autres signaux audio numériques, la sortie audio peut ne pas démarrer immédiatement.

## Vidéo

### Il n'y a aucune image

- Assurez-vous que toutes les fiches de branchement vidéo sont enfoncées complètement (page 22).
- Assurez-vous que chaque périphérique vidéo est branché correctement. (pages 24–36)
- Si votre téléviseur est branché sur la sortie HDMI OUT, sélectionnez le paramètre « - - - - » de la fonction « Réglage de l'entrée HDMI » sur page 40 pour regarder des programmes en vidéo composite, ainsi que des sources vidéo composant.
- Si la source vidéo est branchée sur une entrée vidéo composant, vous devez associer cette entrée à une touche de sélection d'entrée (page 41), et votre téléviseur doit être branché soit sur la sortie HDMI OUT, soit sur la sortie COMPONENT VIDEO MONITOR OUT (pages 27 et 24).
- Si la source vidéo est branchée sur une entrée vidéo composite, votre téléviseur doit être branché sur la sortie HDMI OUT ou sur la sortie vidéo composite correspondante (pages 27 et 24).
- Si la source vidéo est branchée sur une entrée HDMI, vous devez associer cette entrée à une touche de sélection d'entrée (page 40), et votre téléviseur doit être branché sur la sortie HDMI OUT (page 24).
- Lorsque le mode d'écoute Pure Audio est sélectionné, le circuit vidéo est éteint, et seuls les signaux vidéo provenant de l'entrée HDMI IN peuvent être reproduits.
- Sur votre téléviseur, assurez-vous que l'entrée vidéo à laquelle le ampli-tuner AV est branché est bien sélectionnée.

### Aucune image provenant d'une source branchée sur l'entrée HDMI IN n'est reproduite

- L'utilisation d'un adaptateur HDMI vers DVI ne garantit pas un fonctionnement fiable. De plus, les signaux vidéo provenant d'un PC ne sont pas pris en charge (page 24).
- Si le message « Resolution Error » s'affiche sur le ampli-tuner AV, ceci indique que votre téléviseur ne prend pas en charge la résolution vidéo actuelle, et vous devez donc sélectionner une autre résolution vidéo sur votre lecteur DVD.

### Les menus OSD ne s'affichent pas

- Sur les modèles autres que nord-américains, indiquez la norme de diffusion des téléviseurs utilisée dans votre région dans la fonction « Réglage du format TV », page 44.
- Sur votre téléviseur, assurez-vous que l'entrée vidéo à laquelle le ampli-tuner AV est branché est bien sélectionnée.

### L'image est déformée

- Sur les modèles autres que nord-américains, indiquez la norme de diffusion des téléviseurs utilisée dans votre région dans la fonction « Réglage du format TV », page 44.

### L'affichage immédiat n'apparaît pas

- En fonction du signal d'entrée, l'affichage immédiat peut ne pas apparaître lorsque le signal d'entrée provenant de l'entrée HDMI IN est transmis à un périphérique branché sur la sortie HDMI OUT.

## Tuner

### La réception est parasitée, la réception stéréo FM est parasitée, ou le voyant FM STEREO ne s'allume pas

- Déplacez votre antenne.
- Éloignez le Ampli-tuner AV de votre téléviseur ou de votre ordinateur.
- Écoutez la station en mono (page 54).
- Lorsque vous écoutez une station AM, l'utilisation de la télécommande peut créer un bruit.
- Le passage de véhicules et d'avions à proximité peut créer des interférences.
- Les murs en béton affaiblissent les signaux radio.
- Si aucune solution ne permet d'améliorer la réception, installez une antenne extérieure.

## Télécommande

### La télécommande ne fonctionne pas

- Assurez-vous que les piles ont été insérées en respectant la polarité (page 13).
- Insérez des piles neuves. N'insérez pas des piles de types différents et ne mélangez pas les piles neuves avec les piles usées (page 13).
- Assurez-vous de ne pas utiliser la télécommande trop loin du ampli-tuner AV, et que rien ne vienne obstruer le signal entre la télécommande et le capteur de télécommande du ampli-tuner AV (page 13).
- Assurez-vous que le ampli-tuner AV n'est pas exposé à la lumière directe du soleil ou à un éclairage fluorescent. Déplacez-le si besoin.
- Si le ampli-tuner AV est installé dans un meuble doté de portes en verre teinté, la télécommande peut ne pas fonctionner correctement lorsque les portes sont fermées.
- Assurez-vous d'avoir sélectionné le bon mode de télécommande (pages 14 et 93-99).

- Lors de l'utilisation de la télécommande pour contrôler les périphériques audiovisuels d'autres fabricants, certaines touches peuvent ne pas fonctionner comme prévu.
- Assurez-vous d'avoir entré le bon code de télécommande (page 91).
- Assurez-vous de définir le même ID sur le ampli-tuner AV et sur la télécommande (page 81).

### Il est impossible de contrôler d'autres périphériques

- S'il s'agit d'un périphérique Onkyo, assurez-vous que le câble **RI** et que le câble analogique soient branchés correctement. L'utilisation seule d'un câble **RI** ne sera pas suffisante (page 37).
- Assurez-vous d'avoir sélectionné le bon mode de télécommande (pages 14 et 93-99).
- Si vous avez branché un enregistreur de MD, un enregistreur de CD, une station d'accueil RI Onkyo prenant en charge le **RI** aux prises TV/TAPE IN/OUT, ou une station d'accueil RI aux prises GAME IN ou VCR/DVR IN, vous devez régler l'affichage sur MD, CDR, ou DOCK pour que la télécommande fonctionne correctement (page 45).  
Si vous ne pouvez pas faire fonctionner l'équipement, vous devrez entrer le code de télécommande approprié (page 91).
- Pour contrôler le périphérique d'un autre fabricant, pointez la télécommande vers celui-ci.
- Pour contrôler un périphérique Onkyo branché via le **RI**, pointez la télécommande vers le ampli-tuner AV. Assurez-vous d'avoir tout d'abord entré le code de télécommande approprié (page 92).
- Pour contrôler un périphérique Onkyo qui n'est pas branché via le **RI**, ou un périphérique d'un autre fabricant, pointez la télécommande vers ce périphérique. Assurez-vous d'avoir tout d'abord entré le code de télécommande approprié (page 91).
- Le code de télécommande entré peut être incorrect. Si plusieurs codes sont proposés, essayez-les tous.

## Station d'accueil pour l'iPod

### Il n'y a pas de son

- Vérifiez que l'iPod est en mode de lecture.
- Vérifiez que l'iPod est bien inséré dans le Dock.
- Assurez-vous que la station d'accueil UP-A1 pour iPod est raccordée aux prises UNIVERSAL PORT de l'ampli-tuner AV.
- Vérifiez que l'ampli-tuner AV est activé, que la source correcte est sélectionnée et que le volume n'est pas au minimum.
- Initialisez l'iPod.

### Il n'y a pas de vidéo

- Vérifiez que le réglage « TV OUT » de l'iPod est réglé sur « On ».
- Veillez à choisir l'entrée correcte sur votre téléviseur ou ampli-tuner AV.
- Certaines versions de l'iPod ne sont pas compatibles avec la vidéo.

### La télécommande de l'ampli-tuner AV ne pilote pas l'iPod

- Vérifiez que l'iPod est correctement inséré dans le Dock. Si votre iPod est dans un étui, il risque de ne pas être branché correctement au Dock. Retirez toujours l'iPod de l'étui avant de l'insérer dans le Dock.
- L'iPod ne peut pas être utilisé tant qu'il affiche le logo Apple.
- Vérifiez que vous avez choisi le bon mode de télécommande.
- Quand vous utilisez la télécommande de l'ampli-tuner AV, orientez-la toujours vers l'ampli.

- Si vous ne parvenez toujours pas à contrôler l'iPod, lancez la lecture en appuyant sur le bouton Lecture de l'iPod. Il devrait alors être possible de le commander à distance.
- Initialisez l'iPod.
- Certains boutons peuvent ne pas fonctionner de la façon décrite selon l'iPod que vous possédez.

### L'ampli-tuner AV sélectionne intempestivement l'iPod comme source d'entrée

- Arrêtez toujours la lecture sur l'iPod avant de choisir une autre source d'entrée. Si la lecture n'est pas interrompue, la fonction « Direct Change » peut sélectionner par erreur l'iPod comme source d'entrée lors d'une transition entre deux pages.

### Enregistrement

#### Impossible d'enregistrer

- Assurez-vous que la bonne entrée soit sélectionnée sur votre enregistreur.
- Lorsque le mode d'écoute Pure Audio est sélectionné, l'enregistrement n'est pas possible, car aucun signal vidéo n'est reproduit. Sélectionnez un autre mode d'écoute.

### Zone 2

#### Il n'y a aucun son

- Seuls les périphériques branchés sur des entrées analogiques peuvent être lus dans la zone 2.

### Autres problèmes

#### Le son change lorsque je branche mes écouteurs

- Lorsque vous branchez un casque, le mode d'écoute passe automatiquement sur Stéréo, à moins qu'il ne soit déjà réglé sur Stéréo, Mono, Direct ou Pure Audio. (Le mode d'écoute Pure Audio n'est pas disponible sur les modèles nord-américains.)

#### L'affichage ne fonctionne pas

- L'affichage est désactivé lorsque le mode d'écoute Pure Audio est sélectionné.

#### Comment puis-je modifier la langue d'une source multiplexée?

- Utilisez le paramètre « Multiplex » dans le menu « Audio Adjust » pour sélectionner l'option « Main » ou « Sub » (page 73).

#### Les fonctions RI ne fonctionnent pas

- Pour pouvoir utiliser la fonction **RI**, vous devez établir une connexion **RI** et une connexion audio analogique (RCA) entre le périphérique et le ampli-tuner AV, même s'ils sont raccordés par une liaison numérique (page 37).

#### Les fonctions Auto Power On/Standby et Direct Change ne fonctionnent pas pour les périphériques branchés via le RI

- Ces fonctions sont désactivées lorsque la zone 2 est activée.

#### Lors de l'exécution de la fonction

#### « Audyssey 2EQ™ Correction de pièce et configuration des enceintes », les mesures échouent et le message « Ambient noise is too high » s'affiche.

- Ceci peut être causé par un mauvais fonctionnement d'une enceinte. Assurez-vous que l'enceinte reproduise des sons normaux.

### Les paramètres suivants peuvent être utilisés pour les entrées vidéo composite

Vous devez utiliser les touches de l'appareil pour appliquer ces paramètres.

1. Appuyez sur la touche [SETUP] tout en maintenant enfoncée la touche de sélection d'entrée de la source d'entrée que vous souhaitez paramétrer.
2. Utilisez les touches Gauche et Droite [◀]/[▶] pour modifier les paramètres.
3. Appuyez sur la touche [SETUP] lorsque vous avez terminé.

#### • AMtténuation de la vidéo

Ce paramètre peut être sélectionné pour les entrées DVD/BD, VCR/DVR, CBL/SAT, GAME, ou AUX. Si une console de jeu est branchée sur l'entrée vidéo composite, et si l'image n'est pas très claire, vous pouvez atténuer le gain.

**Video ATT:OFF:** (par défaut).

**Video ATT:ON:** Le gain est réduit de 2 dB.

Le ampli-tuner AV contient un micro-ordinateur permettant le traitement du signal et le contrôle. Dans de très rares cas, de grandes interférences, un bruit causé par une source externe, ou l'électricité statique peuvent le bloquer. Dans le cas improbable où cela se produirait, débranchez le cordon d'alimentation de la prise murale, patientez au moins pendant 5 secondes, puis rebranchez-le.

Onkyo n'est pas responsable des préjudices causés (comme les pénalités relatives à la location des CD) dus aux enregistrements ayant échoué du fait d'un mauvais fonctionnement de l'appareil. Avant d'enregistrer des données importantes, assurez-vous que le support sera enregistré correctement.

Avant de débrancher le cordon d'alimentation de la prise murale, mettez le ampli-tuner AV en veille.

### Remarque importante concernant la lecture de vidéos

Le ampli-tuner AV peut effectuer une conversion ascendante des sources vidéo composant et vidéo composite pour permettre leur affichage sur un téléviseur branché sur la sortie HDMI OUT. Cependant, si la qualité de l'image de la source est mauvaise, la conversion ascendante peut faire empirer la qualité de l'image ou bien même la faire disparaître. Dans ce cas, suivez le procédé suivant:

#### 1 Si la source vidéo est branchée sur une entrée vidéo composant, branchez votre téléviseur sur la sortie COMPONENT VIDEO OUT.

Si la source vidéo est branchée sur une entrée vidéo composite, branchez votre téléviseur sur la sortie MONITOR OUT V.

#### 2 Sur le menu principal, sélectionnez « 1. Input Assign », puis « 1. HDMI Input ».

Sélectionnez la touche de sélection d'entrée adéquate, et associez-la à « - - - - » (page 40).

#### 3 Sur le menu principal, sélectionnez « 1. Input Assign », puis « 2. Component Video Input ».

Si la source vidéo est branchée sur la prise COMPONENT VIDEO IN1, sélectionnez la touche de sélection d'entrée adéquate, et associez-la à « IN1 ».

Si la source vidéo est branchée sur la prise COMPONENT VIDEO IN2, sélectionnez la touche de sélection d'entrée adéquate, et associez-la à « IN2 ».

Si la source vidéo est branchée sur l'entrée vidéo composite, sélectionnez la touche de sélection d'entrée adéquate, et associez-la à « - - - - ».

# Caractéristiques techniques

## Section amplificateur

Puissance de sortie nominale

**Tous les canaux:** Modèles nord-américains:  
**Puissance continue de 90 W minimum par canal, charges de 8 ohms, 2 canaux utilisant une fréquence de 20 Hz à 20 kHz, avec une distorsion harmonique totale maximale de 0,08 % (FTC)**  
**Puissance continue de 105 W minimum par canal, charges de 8 ohms, 2 canaux utilisant une fréquence de 1 kHz, avec une distorsion harmonique totale maximale de 0,7% (FTC)**  
**Puissance continue de 110 W minimum par canal, charges de 6 ohms, 2 canaux utilisant une fréquence de 1 kHz, avec une distorsion harmonique totale maximale de 0,1 % (FTC)**

Modèles européens:  
7 canaux × 140 W à 6 ohms, 1 kHz,  
1 canal alimenté (IEC)

Puissance dynamique 210 W (3 Ω, avant)  
180 W (4 Ω, avant)  
110 W (8 Ω, avant)

DHT (Distorsion Harmonique Totale)  
0,08 %

Facteur d'amortissement 60 (avant, 1 kHz, 8 Ω)

Sensibilité et impédance d'entrée 200 mV/47 kΩ (LINE)

Niveau et impédance de sortie 200 mV/2,2k Ω (REC OUT)

Distorsion de fréquence 5 Hz - 100 kHz/+1 dB - 3 dB (Mode Direct)

Contrôle de la tonalité ±10 dB, 50 Hz (GRAVES)  
±10 dB, 20 kHz (AIGUS)

Rapport signal-bruit 106 dB (LINE, IHF-A)

Impédance des enceintes Modèles nord-américains:  
6 Ω - 16 Ω  
Modèles européens:  
4 Ω - 16 Ω

## Section vidéo

Sensibilité d'entrée/Niveau et impédance de sortie  
1 Vp-p/75 Ω (Composant Y)  
0,7 Vp-p/75 Ω (Composant Pb/Cb, Pr/Cr)  
1 Vp-p/75 Ω (Composite)

Distorsion de fréquence de la vidéo composant  
5 Hz - 50 MHz - 3 dB

## Section tuner

Plage de fréquences FM  
Modèles nord-américains:  
87,5 MHz - 107,9 MHz  
Modèles européens:  
87,5 MHz - 108,0 MHz, RDS

Plage de fréquences AM  
Modèles nord-américains:  
530 kHz - 1710 kHz  
Modèles européens:  
522 kHz - 1611 kHz

Stations pré-réglées 40

Tuner numérique (modèles nord-américains uniquement):  
SIRIUS

## Généralités

Alimentation Modèles nord-américains:  
120 V C.A., 60 Hz  
Modèles européens:  
230 V C.A., 50 Hz

Consommation Modèles nord-américains: 5,5 A  
Modèles européens: 550 W

Dimensions (L × H × P)  
435 × 176 × 329 mm  
17-1/8" × 6-15/16" × 12-15/16"

Poids Modèles nord-américains:  
10,8 kg (23,8 lbs.)  
Modèles européens:  
11,0 kg (24,3 lbs.)

### ■ Entrées vidéo

HDMI IN 1, IN 2, IN 3, IN 4, IN 5, AUX  
Composant IN 1, IN 2  
Composite DVD/BD, VCR/DVR, CBL/SAT, GAME, AUX

### ■ Sorties vidéo

HDMI OUT  
Composant OUT  
Composite MONITOR OUT, VCR/DVR OUT

### ■ Entrées audio

Entrées numériques Optiques: 2  
Coaxiales: 2  
Entrées analogiques DVD/BD, VCR/DVR, CBL/SAT, GAME, AUX (PORTABLE), TV/TAPE, CD

### ■ Sorties audio

Sorties analogiques TV/TAPE, VCR/DVR, ZONE2 Line Out  
Sorties pré-subwoofer 2  
Sorties enceintes Principales (L, R, C, SL, SR, SBL, SBR)  
+ ZONE2/enceinte avant haut (L, R)  
Casque 1

### ■ Borne de contrôle

MIC Oui

Les caractéristiques techniques et les fonctionnalités de cet appareil sont susceptibles d'être modifiées sans préavis.

# Tableau des résolutions vidéo

Les tableaux suivants montrent la manière dont les signaux vidéo sont restitués par le ampli-tuner AV à différentes résolutions.

✓: Sortie

## NTSC

Sortie Entrée		HDMI					COMPOSANT				COMPOSITE
		1080p (60Hz/24Hz)	1080i	720p	480p	480i	1080i	720p	480p	480i	480i
HDMI	1080p	✓									
	1080i		✓								
	720p			✓							
	480p				✓						
	480i					✓					
COMPOSANT	1080i		✓	✓			✓				
	720p		✓	✓				✓			
	480p		✓	✓	✓				✓		
	480i		✓	✓	✓	✓				✓	
COMPOSITE	480i		✓	✓	✓	✓					✓

## PAL

Sortie Entrée		HDMI					COMPOSANT				COMPOSITE
		1080p	1080i	720p	576p	576i	1080i	720p	576p	576i	576i
HDMI	1080p	✓									
	1080i		✓								
	720p			✓							
	576p				✓						
	576i					✓					
COMPOSANT	1080i		✓	✓			✓				
	720p		✓	✓				✓			
	576p		✓	✓	✓				✓		
	576i		✓	✓	✓	✓				✓	
COMPOSITE	576i		✓	✓	✓	✓					✓

## ADVERTENCIA:

PARA REDUCIR EL RIESGO DE INCENDIOS O DE DESCARGAS ELÉCTRICAS, NO EXPONGA ESTE APARATO A LA LLUVIA NI A LA HUMEDAD.

## PRECAUCIÓN:

PARA REDUCIR EL RIESGO DE DESCARGAS ELÉCTRICAS, NO quite la cubierta (o panel posterior). En su interior no existe ninguna pieza que pueda reparar el usuario. En caso de avería, solicite los servicios de personal de reparación cualificado.



**WARNING**  
RISK OF ELECTRIC SHOCK  
DO NOT OPEN

**AVIS**  
RISQUE DE CHOC ELECTRIQUE  
NE PAS OUVRIR



El símbolo de rayo con cabeza de flecha, inscrito en un triángulo equilátero, tiene la finalidad de avisar al usuario la presencia de "tensiones peligrosas" no aisladas dentro de la caja del producto que son de magnitud suficiente como para constituir un riesgo de descargas eléctricas a personas



El signo de exclamación, inscrito en un triángulo equilátero, tiene la finalidad de avisar al usuario la presencia de instrucciones importantes de operación y mantenimiento (reparación) en la literatura que acompaña a este producto.

## Instrucciones de seguridad importantes

1. Lea estas instrucciones.
2. Guarde estas instrucciones.
3. Tenga en cuenta todas las advertencias.
4. Siga todas las instrucciones.
5. No use este aparato cerca del agua.
6. Límpielo únicamente con un paño seco.
7. No bloquee los orificios de ventilación. Instálelo siguiendo las instrucciones del fabricante.
8. No lo instale cerca de radiadores, aparatos de calefacción, estufas ni ningún tipo de aparatos (incluyendo amplificadores) que generen calor.
9. Tenga en cuenta los fines de seguridad de los conectores con derivación a masa y / o polarizados. Los conectores polarizados tienen dos contactos, uno de mayor tamaño que el otro. Un conector con derivación a masa tiene dos contactos con un tercero para derivar a masa. El contacto ancho o el tercer contacto se instalan con fines de seguridad. Si el conector del equipo no encaja en la toma de corriente disponible, acuda a un técnico electricista cualificado para que le sustituya la toma obsoleta.
10. Evite que el cable de alimentación pueda ser pisado o atrapado, en especial en los conectores, y en los puntos en que sale del aparato.
11. Use sólo los accesorios / conexiones especificados por el fabricante.
12. Use sólo el soporte, trípode, abrazadera o mesa indicados por el fabricante, o vendidos junto con el aparato. Si utiliza una mesilla con ruedas, tenga cuidado, al desplazar el conjunto de mesilla / aparato, ya que si se vuelca podría recibir lesiones.
13. Desconecte este aparato si hay tormenta o cuando no vaya a ser utilizado por largos períodos de tiempo.
14. Deje que el mantenimiento lo lleve a cabo personal cualificado. Es necesario reparar el aparato cuando ha recibido algún tipo de daño, como por ejemplo si el cable de alimentación ha sufrido daños, si se ha derramado algún líquido en el interior del aparato o si éste ha quedado expuesto a la lluvia o humedad y no funciona normalmente o si ha caído al suelo.
15. Daños que requieren reparación  
Desenchufe el aparato y solicite los servicios de personal cualificado cuando:
  - A. El cable de alimentación o el enchufe esté dañado.
  - B. En el interior del aparato hayan entrado objetos sólidos o líquidos.
  - C. El aparato haya estado expuesto a la lluvia o al agua.
  - D. El aparato parezca no funcionar adecuadamente aunque se sigan las instrucciones de operación. Ajuste solamente los controles indicados en el manual de instrucciones, ya que un ajuste inadecuado podría resultar en daños, y podría requerir el trabajo laborioso de un técnico cualificado para devolver el aparato a su funcionamiento normal.
  - E. El aparato haya caído o haya sufrido otros daños, y.
  - F. El aparato parezca no funcionar normalmente, indicando que necesita reparación.
16. Introducción de objetos sólidos y líquidos  
No introduzca nunca ningún objeto a través de las aberturas del aparato, ya que podrían tocar puntos de tensión peligrosa o cortocircuitar partes, lo que resultaría en un incendio o descargas eléctricas. El equipo no se debería exponer a gotas ni a salpicaduras y nunca debería colocar objetos que contengan líquidos, como los floreros, encima de éste. No coloque velas ni otros objetos incandescentes encima de la unidad.
17. Baterías  
Tenga en cuenta los aspectos ambientales y siga las regulaciones locales a la hora de desechar las baterías.
18. Si instala el aparato en una instalación empotrada, como en una estantería o en una librería, asegúrese de que esté bien ventilado.  
Deje 20 cm de espacio libre por encima y por los lados y 10 cm en la parte posterior. El borde posterior del estante o el tablero de encima del aparato debería estar a unos 10 cm del panel posterior o de la pared, de forma que deje un espacio libre para que el aire caliente pueda circular.

ADVERTENCIA PARA CARRITOS  
CON RUEDAS



S3125A

# Precauciones

1. **Copyright de las grabaciones**—A menos que se utilice de forma exclusivamente personal, la grabación de material sujeto a copyright es ilegal sin el permiso del propietario del copyright.
2. **Fusible de CA**—El fusible de CA se encuentra en el interior de la unidad y no es un elemento accesible al usuario. Si todavía no puede activar la unidad, póngase en contacto con su distribuidor Onkyo.
3. **Mantenimiento**—De vez en cuando limpie esta unidad con un paño suave. Para la suciedad más difícil de eliminar, use un paño suave ligeramente humedecido con una solución de agua y detergente suave. A continuación, seque la unidad inmediatamente con un paño limpio. No use paños abrasivos, alcohol, ni disolventes químicos de ningún tipo ya que con ellos podría dañar el acabado de la unidad e incluso borrar la serigrafía del panel.

## 4. Alimentación ATENCIÓN

ANTES DE CONECTAR LA UNIDAD POR PRIMERA VEZ, LEA CON ATENCIÓN LA SECCIÓN SIGUIENTE.

Los voltajes de las tomas de CA varían para cada país. Compruebe que el voltaje de su zona cumpla con los requisitos de voltaje indicados en la etiqueta de características que se encuentra en el panel posterior de esta unidad (por ejemplo, AC 230 V, 50 Hz o AC 120 V, 60 Hz).

El cable de alimentación se utiliza para desconectar esta unidad de la fuente de alimentación de CA. Asegúrese de que el conector esté siempre operativo (fácilmente accesible).

Para el modelo Norteamérica

Al pulsar el botón [ON/STANDBY] para seleccionar el modo Standby, el equipo no se desactiva completamente. Si no tiene previsto utilizar la unidad durante un periodo de tiempo prolongado, desconecte el cable de alimentación de la toma CA.

## 5. Evitar pérdidas auditivas

### Precaución

Una presión de sonido excesiva de los auriculares de botón y de los auriculares de cabeza puede causar pérdidas auditivas.

## 6. Baterías y exposición al calor

### Aviso

Las baterías (paquete de baterías o baterías instaladas) no deben exponerse a un calor excesivo como los rayos del sol, fuego o similar.

7. **Nunca toque esta unidad con las manos húmedas**—Nunca utilice esta unidad ni su cable de alimentación si tiene las manos húmedas o mojadas. Si penetra agua o algún otro líquido en el interior de esta unidad, hágalo revisar por su distribuidor Onkyo.
8. **Notas acerca del manejo de la unidad**
  - Si tiene que transportar esta unidad, use el empaque original para empaquetarlo de la misma forma en que estaba empaquetado originalmente al adquirirlo.
  - No deje por mucho tiempo objetos de plástico o goma sobre esta unidad ya que, con el tiempo, podrían dejar marcas en la superficie.
  - Después de un uso prolongado, es posible que los paneles superior y posterior de esta unidad se calienten. Esto es normal.
  - Si no va a usar esta unidad por un largo período de tiempo, es posible que al activarla de nuevo no funcione correctamente, por lo que es aconsejable que la utilice de vez en cuando.

## Para los modelos europeos

<b>Declaración de Conformidad</b>	
Nosotros, de ONKYO EUROPE ELECTRONICS GmbH LIEGNITZERSTRASSE 6, 82194 GROEBENZELL, ALEMANIA	
declaramos, bajo nuestra propia responsabilidad, que el producto de ONKYO que se describe en el presente manual de instrucciones cumple con las normas técnicas EN60065, EN55013, EN55020 y EN61000-3-2, -3-3.	
GROEBENZELL, ALEMANIA	
ONKYO EUROPE ELECTRONICS GmbH	

# Accesorios suministrados

---

Asegúrese de que dispone de los siguientes accesorios:

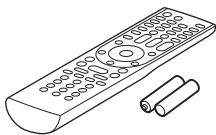

**Mando a distancia y dos pilas (AA/R6)**



**Micrófono para la configuración de los altavoces**



**Antena de FM para interiores**



**Antena en bucle de AM**

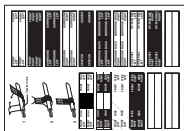

**Etiquetas para los cables de los altavoces**



## **Adaptador de enchufe**

Se suministra únicamente para ciertos países. Emplee este adaptador si la toma de CA no coincide con el enchufe del cable de alimentación del Receptor de AV (el adaptador varía entre los distintos países).

### **\*Cómo montar el enchufe de CA:**

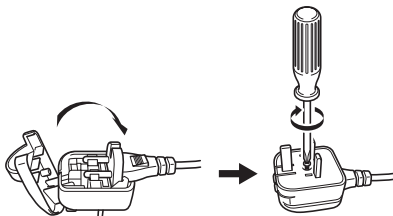

\* En los catálogos y en el embalaje, la letra que figura al final del nombre del producto indica el color. Las especificaciones y las operaciones son las mismas, independientemente del color.



# Características

## Amplificador

- 90 vatios/canal @ 8 ohmios (FTC)
- 140 vatios/canal @ 6 ohmios (IEC)
- WRAT-Wide Range Amplifier Technology (Tecnología de amplificador de gama amplia) (ancho de banda de 5 Hz-100 kHz)
- Circuitería de volumen de ganancia óptima
- H.C.P.S. (High Current Power Supply, Fuente de alimentación de alta corriente) Transformador masivo de alta potencia

## Procesamiento

- Actualización ascendente de vídeo HDMI (compatible hasta 1080i) con Faroudja DCDi Edge Enhancement (Realce de contornos Faroudja DCDi)
- HDMI ver.1.3a con Sistema repetidor (Deep Color, x.v.Color, Lip Sync, DTS<sup>2</sup>-HD Master Audio, DTS-HD High Resolution Audio, Dolby TrueHD<sup>\*1</sup>, Dolby Digital Plus, SA-CD y Multi-CH PCM)
- Dolby Pro Logic IIz (con Modo de dirección "Front High")
- Tecnología DTS Surround Sensation Speaker<sup>\*2</sup>
- Configuración no escalante
- Modo Direct (Directo) y Pure Audio (Audio puro)
- Music Optimizer<sup>\*8</sup> para música comprimida
- Convertidores D/A de 192 kHz/24 bits
- Procesamiento de señal digital DSP de 32 bits potente y de alta precisión x 2

## Conexiones

- 6 HDMI<sup>\*3</sup> entradas (1 en el panel frontal) y 1 salida
- Onkyo **RIHD** para control del sistema
- 4 entradas digitales (2 ópticas / 2 coaxiales)
- Conmutación de vídeo de componentes (2 entradas/1 salida)
- Entrada frontal "Portable" para iPod y reproductores de MP3
- Puerto universal de Dock para iPod/HD Radio<sup>\*5</sup> (modelos norteamericanos) / DAB+ (modelos europeos)
- Salida de previo de subwoofer doble
- Borneos de altavoces compatibles con clavija de punta cónica<sup>\*4</sup>
- Zona 2 activada
- Biamplificador conectable para FL/FR con SBL/SBR

## Misceláneos

- 40 presintonías de SIRIUS<sup>\*6</sup>/AM/FM (modelos norteamericanos)
- 40 presintonías de AM/FM (modelos europeos)
- Audyssey 2EQ<sup>TM7</sup> para corregir problemas de acústica de la sala
- Audyssey Dynamic EQ<sup>TM7</sup> para corrección de sonoridad
- Audyssey Dynamic Volume<sup>TM7</sup> para mantener un nivel de audición y un rango dinámico óptimos
- Ajuste cruzado (40/50/60/80/100/120/150/200 Hz)
- Función de control de sincronización de A/V (hasta 100 ms)

- Visualización en pantalla (OSD) a través de HDMI
- Panel frontal de aluminio
- Mando a distancia compatible con **RI** preprogramado (con configuración de OSD)



Fabricado bajo licencia de Dolby Laboratories. "Dolby", "Pro Logic" y el símbolo de doble-D son marcas comerciales de Dolby Laboratories.



Fabricado bajo licencia bajo los siguientes números de patente de EE.UU.: 5.451.942; 5.956.674; 5.974.380; 5.978.762; 6.226.616; 6.487.535; 7.212.872; 7.333.929; 7.392.195; 7.272.567 y otras patentes de EE.UU. y mundiales emitidas y pendientes. DTS es una marca comercial registrada, y los logotipos y el símbolo de DTS, DTS-HD Master Audio y DTS Surround Sensation son marcas comerciales de DTS, Inc. © 1996-2008 DTS, Inc. Todos los derechos reservados.



HDMI, el logotipo de HDMI y High Definition Multimedia Interface son marcas comerciales o registradas de HDMI Licensing, LLC.

- \*4. En Europa, el uso de clavijas con punta cónica para conectar altavoces a un amplificador de audio está prohibido.



El logotipo de HD Radio Ready es una marca comercial exclusiva de iBiquity Digital Corp.



SIRIUS, XM y todas las marcas y logotipos relacionados son marcas comerciales de Sirius XM Radio Inc. y sus subsidiarias. Todas las demás marcas y logotipos son propiedad de sus respectivos propietarios. Reservados todos los derechos. Las suscripciones a SIRIUS se venden por separado. Pueden aplicarse impuestos y una tarifa de activación única. Para recibir el servicio SIRIUS se necesita un sintonizador SIRIUS (que se vende por separado). Toda la programación y las tarifas pueden variar. Está prohibido copiar, descompilar, desensamblar, someter a ingeniería inversa, "hackear", manipular o revelar de cualquier otra manera la tecnología o el software incorporado en los receptores compatibles con el sistema de radio por satélite SIRIUS. Servicio no disponible en Alaska o Hawaii.



Fabricado bajo licencia de Audyssey Laboratories. Pendiente de patentes en los EE.UU. y en el extranjero. Audyssey 2EQ<sup>TM</sup>, Audyssey Dynamic Volume<sup>TM</sup> y Audyssey Dynamic EQ<sup>TM</sup> son marcas comerciales de Audyssey Laboratories.

- \*8. Music Optimizer<sup>TM</sup> es una marca comercial de Onkyo Corporation.

\* Apple e iPod son marcas comerciales de Apple Inc., registradas en los Estados Unidos y en otros países.

\* "x.v.Color" es una marca comercial de Sony Corporation.

Este producto incorpora tecnología de protección del copyright protegida por patentes de EE.UU. y otros derechos de la propiedad intelectual. El uso de esta tecnología de protección del copyright debe ser autorizado por Macrovision Corporation y está destinado sólo a usos domésticos y otros usos limitados al consumidor, salvo autorización de Macrovision. Queda prohibida la investigación del secreto de fabricación o el desensamblaje.

# Capacidad multisala

Puede utilizar dos sistemas de altavoces con este receptor AV— un sistema de altavoces de sonido surround (hasta 7,1 canales) en la sala principal, un sistema de altavoces estéreo en una segunda sala, también denominada Zona 2. Y puede seleccionar una fuente de audio diferente para cada sala.

**Sala principal:** En la sala de audición principal, puede disfrutar de una reproducción de hasta 7,1 canales (consulte la página 15).

Puede disfrutar de varios modos de audición como Dolby y DTS (consulte la páginas 62–68).

\* Si el ajuste Powered Zone 2 está definido, la reproducción se reduce a 5,1 canales (consulte la páginas 85).

**Zona 2:** En la sala Zona 2, puede disfrutar de la reproducción estéreo de 2 canales (consulte la páginas 85).

\* Los modos de audición no se pueden utilizar con la Zona 2.



# Índice

Introducción	
Instrucciones de seguridad importantes .....	2
Precauciones .....	3
Accesorios suministrados .....	4
Características .....	5
Capacidad multisala .....	6
Paneles frontal y posterior .....	8
Panel frontal .....	8
Pantalla .....	10
Panel posterior .....	11
Mando a distancia .....	13
Instalación de las pilas .....	13
Utilización del mando a distancia .....	13
Cómo controlar el Receptor de AV .....	14

Conexiones	
Acerca del Home Theater .....	15
Cómo disfrutar del Home Theater .....	15
Conexión del Receptor de AV .....	16
Conexión de los altavoces .....	16
Biamplicación de los altavoces frontales .....	19
Conexión de la antena .....	20
Acerca de las conexiones de AV .....	22
Conexión de componentes con HDMI .....	23
Conexión de audio y vídeo .....	25
¿Qué conexiones debo utilizar? .....	25
Conexión de un televisor o proyector .....	27
Conexión de un reproductor de DVD .....	28
Conexión de un VCR o grabador de DVD para reproducción .....	29
Conexión de un VCR o grabador de DVD para grabación .....	30
Conexión de un decodificador de satélite, cable o TDT u otra fuente de vídeo .....	31
Conexión de una videoconsola .....	32
Conexión de una videocámara u otro dispositivo .....	33
Conexión de un reproductor de audio portátil .....	33
Conexión de un reproductor de CD o un plato de tocadiscos .....	34
Conexión de un grabador de casetes, CDR, MiniDisc o DAT .....	35
Conexión de un RI Dock .....	36
Conexión de un Dock con el conector de puerto universal .....	36
Conexión de componentes <b>RI</b> de Onkyo .....	37
Conexión del cable de alimentación .....	37

Activar el equipo & Primera configuración	
Encendido del Receptor de AV .....	38
Encendido y En espera .....	38
Configuración por vez primera .....	39
Utilización de los menús de configuración en pantalla .....	39
Utilización de la pantalla para cambiar los ajustes .....	39
Configuración de entradas de vídeo .....	40
Configuración de entradas digitales .....	42
Ajustes de los altavoces .....	43
Configuración de formato de TV (no aplicable a modelos norte americanos) .....	44
Configuración de pasos de frecuencia de FM/AM (en algunos modelos) .....	44
Cambio de la pantalla de entrada .....	45
Audyssey 2EQ™ Corrección de la sala y configuración de los altavoces .....	46

Operaciones básicas	
Operaciones básicas .....	51
Selección de la fuente de entrada .....	51
Ajuste de graves y agudos .....	52
Visualización de información de la fuente .....	52
Ajuste del brillo de la pantalla .....	52
Cómo silenciar el Receptor de AV .....	53
Utilización del Programador de apagado .....	53
Utilización de los auriculares .....	53

Cómo escuchar la radio .....	54
Utilización del sintonizador .....	54
Presintonización de emisoras de AM/FM .....	55
Utilización de RDS (únicamente modelos europeos) .....	56
Base de la serie UP-A1 para iPod .....	58
Acerca de la Base de la serie UP-A1 .....	58
Modelos de iPod compatibles .....	58
Colocar el iPod en la Base .....	58
Información general sobre las funciones .....	58
Controlar el iPod .....	59
Grabación .....	61

Utilización de los modos de audición	
Utilización de los modos de audición .....	62
Selección de los modos de audición .....	62
Modos de audición disponibles para cada formato de fuente .....	63
Acerca de los modos de audición .....	67

Configuración avanzada	
Configuración avanzada .....	69
Menús de configuración en pantalla .....	69
Procedimientos comunes en el menú de configuración .....	70
Configuración altavoces .....	70
Ajuste audio .....	73
Utilización de los ajustes de audio .....	75
Asignación de modos de audición a fuentes de entrada .....	77
Configuración fuente .....	78
Configuración miscelánea (Volumen/OSD) .....	80
Configuración hardware .....	81
Configuración bloqueo .....	83
Utilización de los ajustes de vídeo .....	83
Formatos de señal de entrada digital .....	84

Zona 2	
Zona 2 .....	85
Conexión de la Zona 2 .....	85
Configuración de la Zona 2 activada .....	86
Utilización de la Zona 2 .....	87

Cómo controlar otros componentes	
Cómo controlar otros componentes .....	89
Códigos de mando a distancia preprogramados .....	89
Localización del código de mando a distancia .....	89
Introducción de códigos de mando a distancia .....	91
Códigos de mando a distancia para componentes Onkyo conectados a través de <b>RI</b> .....	92
Cómo restablecer los botones REMOTE MODE .....	92
Cómo restablecer el mando a distancia .....	92
Cómo controlar un televisor .....	93
Cómo controlar un reproductor de DVD o un grabador de DVD .....	94
Cómo controlar un VCR o PVR .....	95
Cómo controlar un receptor de satélite o un receptor de cable .....	96
Cómo controlar un reproductor de CD, un grabador de CD o un reproductor de MD .....	97
Cómo controlar un RI Dock .....	98
Cómo controlar un grabador de casetes .....	99

Otros	
Resolución de problemas .....	100
Especificaciones .....	104
Diagrama de resolución de vídeo .....	105

\* Para reajustar el receptor de AV a sus ajustes originales, actívalo y, mientras mantiene pulsado el botón [VCR/DVR], pulse el botón [ON/STANDBY] (consulte la página 100).

# Paneles frontal y posterior

## Panel frontal

### Modelos norteamericanos

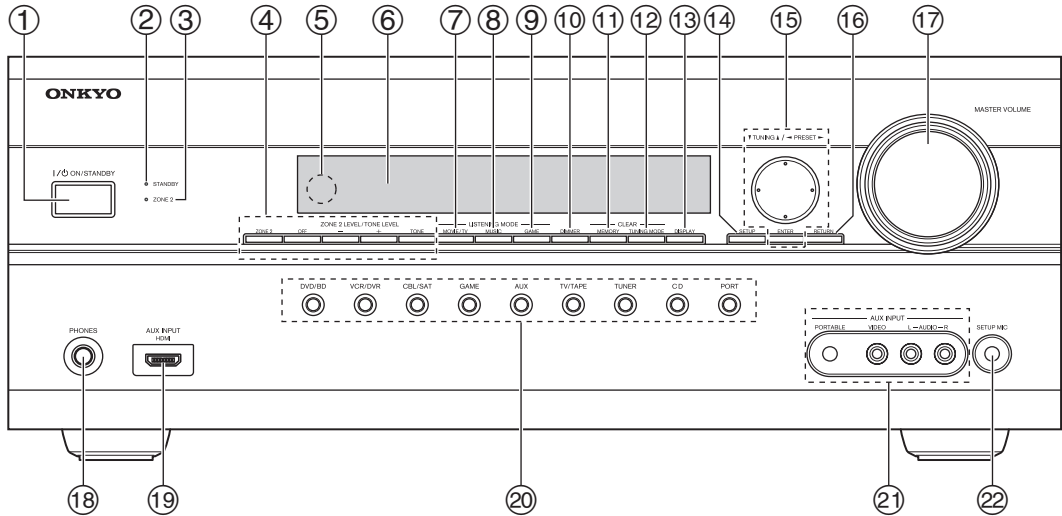

### Modelos europeos

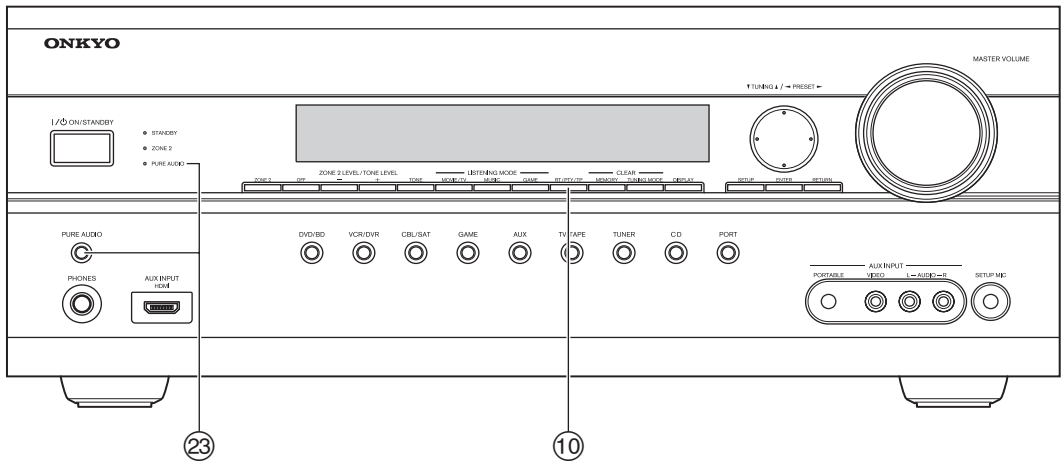

El panel frontal incorpora varios logotipos impresos. Aquí no se indican en aras de una mayor claridad.

## Paneles frontal y posterior—Continúa

Los números de página que figuran entre paréntesis indican dónde encontrar la explicación principal para cada elemento.

- ① **Botón ON/STANDBY (38)**  
Este botón se utiliza para establecer el Receptor de AV en On (Encendido) o en Standby (En espera).
- ② **Indicador STANDBY (38)**  
Este indicador se ilumina cuando el Receptor de AV está en modo Standby (En espera), y parpadea mientras recibe una señal del mando a distancia.
- ③ **Indicador ZONE 2 (87)**  
Este indicador se ilumina cuando se selecciona la Zona 2.
- ④ **Botones ZONE 2 LEVEL/TONE LEVEL Botones ZONE 2 y OFF (87)**  
El botón [ZONE 2] se utiliza para seleccionar la fuente de entrada para la Zona 2.  
El botón [OFF] se utiliza para desactivar la salida de la Zona 2.  
**Botones [-] y [+] (52, 88)**  
Se utilizan para ajustar el tono (graves y agudos) así como el nivel de volumen de la Zona 2.  
**Botón TONE (52)**  
Se utiliza para seleccionar graves o agudos.
- ⑤ **Sensor del mando a distancia (13)**  
Este sensor recibe señales de control desde el mando a distancia.
- ⑥ **Pantalla**  
Consulte “Pantalla” en la página 10.
- ⑦ **Botón MOVIE/TV (62)**  
Selecciona los modos de audición concebidos para uso con películas y TV.
- ⑧ **Botón MUSIC (62)**  
Selecciona los modos de audición concebidos para uso con música.
- ⑨ **Botón GAME (62)**  
Selecciona los modos de audición concebidos para uso con videojuegos.
- ⑩ **Botón DIMMER o RT/PTY/TP (52, 57)**  
Este botón se utiliza para ajustar el brillo de la pantalla.  
En el modelo europeo, éste es el botón [RT/PTY/TP] y se utiliza para RDS (Radio Data System, Sistema de datos de radio). Consulte “Utilización de RDS (únicamente modelos europeos)” en la página 56.
- ⑪ **Botón MEMORY (55)**  
Este botón se emplea para almacenar o eliminar presintonías de radio.
- ⑫ **Botón TUNING MODE (54)**  
Este botón se utiliza para seleccionar el modo de sintonización Auto o Manual.
- ⑬ **Botón DISPLAY (52)**  
Este botón se utiliza para visualizar distintas informaciones sobre la fuente de entrada seleccionada.
- ⑭ **Botón SETUP**  
Este botón se emplea para acceder a los menús de configuración en pantalla que aparecen en el televisor conectado.
- ⑮ **Botones de flechas, TUNING, PRESET y ENTER**  
Cuando está seleccionada la fuente de entrada AM o FM, los botones TUNING [▲]/[▼] se utilizan para sintonizar el sintonizador, y los botones PRESET [◀]/[▶] se usan para seleccionar presintonías de radio (consulte la página 55).  
Cuando se empleen los menús de configuración en pantalla, funcionarán como botones de flechas y se utilizarán para seleccionar y ajustar elementos. El botón [ENTER] también se usa con los menús de configuración en pantalla.
- ⑯ **Botón RETURN**  
Este botón se utiliza para volver al menú de configuración en pantalla visualizado anteriormente.
- ⑰ **Control MASTER VOLUME (51)**  
Este control se utiliza para ajustar el volumen del Receptor de AV entre 1, mínimo, y 79, máximo.
- ⑱ **Jack PHONES (53)**  
Este jack fono de 1/4 de pulgada es para conectar unos auriculares estéreo para audición privada.
- ⑲ **AUX INPUT HDMI (24)**  
Se utiliza para conectar una videocámara HD, etc.
- ⑳ **Botones de selector de entrada (51)**  
Estos botones se utilizan para seleccionar entre las siguientes fuentes de entrada: DVD/BD, VCR/DVR, CBL/SAT, GAME, AUX, TV/TAPE, TUNER, CD, PORT.
- ㉑ **AUX INPUT**  
Esta entrada puede emplearse para conectar una videocámara, una videoconsola, etc. Existen jacks para vídeo compuesto y audio analógico.  
**PORTABLE (33):**  
Se emplea para conectar un reproductor de audio portátil.
- ㉒ **Jack SETUP MIC (46)**  
El micrófono para la configuración de altavoces y corrección de la sala de Audyssey 2EQ™ se conecta aquí.
- ㉓ **Botón e indicador PURE AUDIO (62)**  
(Modelos europeos)  
Selecciona el modo de audición Pure Audio (Audio puro). Este indicador se ilumina cuando se selecciona este modo. Si se pulsa de nuevo este botón, seleccionará el modo de audición anterior.

### Pantalla

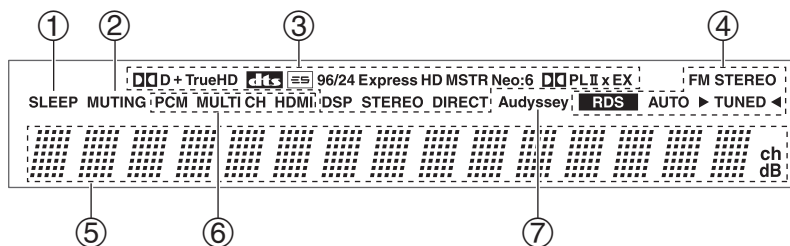

Para obtener una información detallada, consulte las páginas que se indican entre paréntesis.

- ① **Indicador SLEEP (53)**  
Se ilumina cuando se ha activado la función Sleep (Apagado programado).
- ② **Indicador MUTING (53)**  
Parpadea mientras el Receptor de AV se encuentra silenciado.
- ③ **Modo de audición e indicadores de formato (62)**  
Muestran el modo de audición y el formato de la señal de entrada de audio seleccionados.
- ④ **Indicadores de sintonización (54)**  
**RDS (modelos europeos) (56):**  
Se ilumina cuando se sintoniza una emisora de radio que admite RDS (Radio Data System, Sistema de datos de radio).  
**AUTO (54):**  
Se ilumina cuando se selecciona el modo Auto Tuning (Sintonización automática) para radio de AM o FM. Se apaga cuando se selecciona el modo Manual Tuning (Sintonización manual).  
**TUNED (54):**  
Se ilumina cuando se sintoniza una emisora de radio.  
**FM STEREO (54):**  
Se ilumina cuando se sintoniza una emisora de FM estéreo.
- ⑤ **Área de mensajes**  
Muestra distintas informaciones.
- ⑥ **Indicadores de entrada de audio**  
Indica el tipo de entrada de audio seleccionado como fuente de audio: PCM, MULTI CH o HDMI.
- ⑦ **Indicador Audyssey (46, 72)**  
Parpadea durante la Corrección de la sala y configuración de los altavoces de Audyssey 2EQ™. Se ilumina cuando “Equalizer Settings” está establecido en “Audyssey”.

## Panel posterior

### Modelos norteamericanos

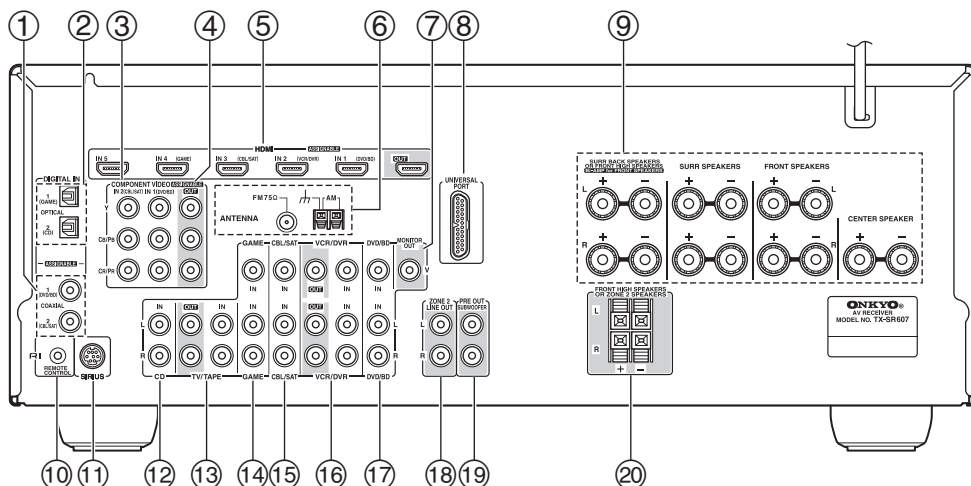

### Modelos europeos

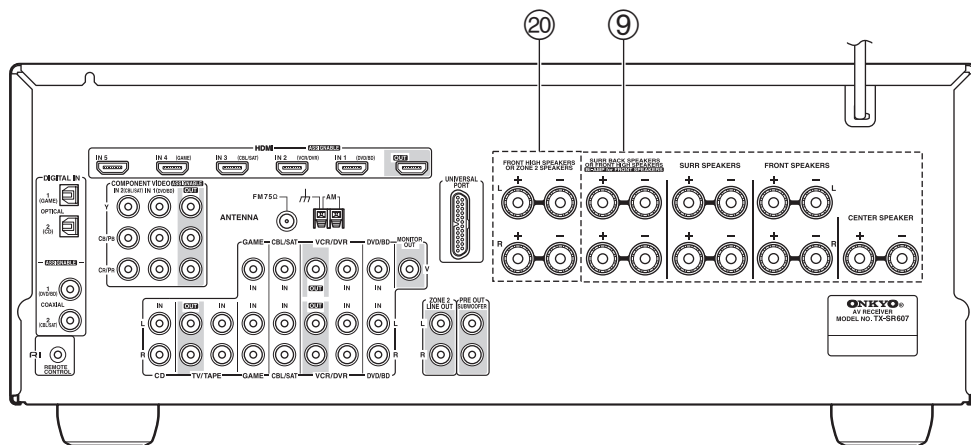

#### ① DIGITAL IN COAXIAL 1 y 2

Estas entradas coaxiales de audio digital son para conectar componentes con salidas de audio digital coaxiales, como pueden ser reproductores de CD y DVD. Son asignables, lo que significa que podrá asignar cada una de ellas a un selector de entrada para adaptarlas a su configuración. Consulte “Configuración de entradas digitales” en la página 42.

#### ② DIGITAL IN OPTICAL 1 y 2

Estas entradas ópticas de audio digital son para conectar componentes con salidas de audio digital ópticas, como pueden ser reproductores de CD y DVD. Son asignables, lo que significa que podrá asignar cada una de ellas a un selector de entrada para adaptarlas a su configuración. Consulte “Configuración de entradas digitales” en la página 42.

#### ③ COMPONENT VIDEO IN1 y 2

Estas entradas de vídeo de componentes RCA son para conectar componentes con una salida de vídeo de componentes, como pueden ser un reproductor de DVD, un grabador de DVD o un DVR (grabador de vídeo digital). Son asignables, lo que significa que podrá asignar cada una de ellas a un selector de entrada para adaptarlas a su configuración. Consulte “Configuración de vídeo de componentes” en la página 41.

#### ④ COMPONENT VIDEO OUT

Esta salida de vídeo de componentes RCA es para conectar un televisor o proyector con una entrada de vídeo de componentes.

### ⑤ **HDMI IN 1–5 y OUT**

Las conexiones HDMI (High Definition Multimedia Interface, Interfaz multimedia de alta definición) transportan audio y vídeo digital.

Las entradas de HDMI son para conectar componentes con una salida de HDMI, como por ejemplo un reproductor de DVD, un reproductor de Blu-ray, un grabador de DVD o un DVR (grabador de vídeo digital). Son asignables, lo que significa que podrá asignar cada una de ellas a un selector de entrada para adaptarlas a su configuración. Consulte “Configuración de entradas de HDMI” en la página 40.

La salida de HDMI es para conectar un televisor o un proyector con una entrada de HDMI.

### ⑥ **FM ANTENNA**

Este jack es para conectar una antena de FM.

### **AM ANTENNA**

Estos terminales de presión son para conectar una antena de AM.

### ⑦ **MONITOR OUT V**

El jack de vídeo compuesto deberá conectarse a una entrada de vídeo de su televisor o proyector.

### ⑧ **UNIVERSAL PORT (36)**

Este jack es para conectar un componente con conector Universal Port (Puerto universal), como puede ser un Dock serie UP-A1.

### ⑨ **Altavoces FRONT L/R, CENTER, SURR L/R y SURR BACK L/R**

Estos terminales son para conectar los altavoces frontales I/D, central, de surround I/D y de surround traseros I/D.

Los terminales FRONT L/R y SURR BACK L/R pueden utilizarse con altavoces frontales y altavoces de surround traseros respectivamente o emplearse para biamplificar los altavoces frontales. Consulte “Biamplificación de los altavoces frontales” en la página 19”.

Los terminales SURR BACK L/R pueden usarse para conectar los altavoces I/D frontales elevados.

### ⑩ **RI REMOTE CONTROL**

Este jack **RI** (Remote Interactive, Interactivo remoto) puede conectarse a un jack **RI** de otro componente de AV de Onkyo. El mando a distancia del Receptor de AV podrá utilizarse entonces para controlar dicho componente. Para usar **RI**, deberá efectuar una conexión de audio analógico (RCA) entre el Receptor de AV y el otro componente de AV, aunque estén conectados digitalmente.

### ⑪ **Antena SIRIUS (únicamente modelos norteamericanos)**

Este jack es para conectar una antena SIRIUS Satellite Radio (Radio por satélite SIRIUS), que se vende por separado (véanse las instrucciones independientes de SIRIUS).

### ⑫ **CD IN**

Esta entrada de audio analógico es para conectar la salida de audio analógico de un reproductor de CD.

### ⑬ **TV/TAPE IN/OUT**

Esta entrada y salida de audio analógico están concebidas para conectar un grabador con una entrada y salida de audio analógico (casete, Mini Disc, etc.).

### ⑭ **GAME IN**

Aquí podrá conectar una videoconsola, etc. Los jacks de entrada incluyen vídeo compuesto y audio analógico.

### ⑮ **CBL/SAT IN**

Aquí podrá conectar un receptor de cable/satélite, un decodificador de TV, etc. Los jacks de entrada incluyen vídeo compuesto y audio analógico.

### ⑯ **VCR/DVR IN/OUT**

Aquí podrá conectar un VCR o un DVR (grabador de vídeo digital). Los jacks de entrada y salida incluyen vídeo compuesto y audio analógico.

### ⑰ **DVD/BD IN**

Aquí podrá conectar un reproductor de DVD/BD. Los jacks de entrada incluyen vídeo compuesto y audio analógico. Podrá conectar una salida de audio analógico de 2 canales de un reproductor de DVD/BD.

### ⑱ **ZONE 2 LINE OUT L/R**

Esta salida de audio analógico puede conectarse a una entrada de línea de un amplificador integrado en la Zona 2. Consulte “Conexión de la Zona 2” en la página 85.

### ⑲ **PRE OUT: SUBWOOFER**

Estas salidas de audio analógico puede conectarse a un subwoofer activo. Saldrá la misma señal desde cada uno de los jacks.

### ⑳ **Altavoces FRONT HIGH L/R**

Estos terminales sirven para conectar los altavoces I/D frontales elevados. El terminal FRONT HIGH L/R puede utilizarse con altavoces frontales elevados respectivamente o emplearse para conectar los altavoces de la Zona 2. Consulte “Conexión de la Zona 2” en la página 85.

Consulte las páginas 15-37 para obtener información sobre la conexión.



# Mando a distancia

## Instalación de las pilas

- 1** Para abrir el compartimento de las pilas, pulse la pequeña palanca y retire la tapa.

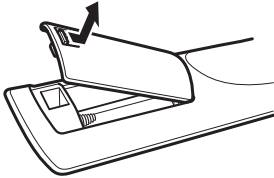

- 2** Inserte las dos pilas suministradas (AA/R6) de acuerdo con el diagrama de polaridad del interior del compartimento de las pilas.

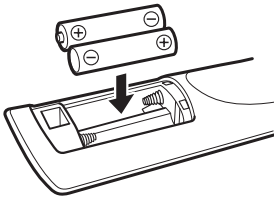

- 3** Vuelva a colocar la tapa y presiónela para que quede perfectamente cerrada.

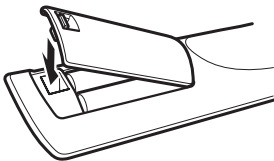

### Notas:

- Si el mando a distancia no funciona de forma fiable, pruebe cambiando las pilas.
- No mezcle pilas nuevas y gastadas ni diferentes tipos de pilas.
- Si no piensa utilizar el mando a distancia durante un período de tiempo prolongado, retire las pilas para evitar daños por fugas o corrosión.
- Las pilas gastadas deberán retirarse lo antes posible para evitar daños causados por fugas o corrosión.

## Utilización del mando a distancia

Para usar el mando a distancia, apunte con él al sensor del mando a distancia del Receptor de AV según se muestra a continuación.

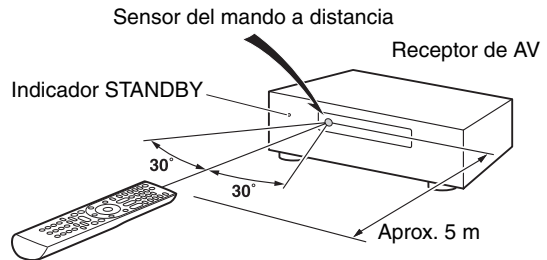

### Notas:

- El mando a distancia podría no funcionar de forma fiable si el Receptor de AV está expuesto a una luz brillante, como puede ser la luz solar directa o lámparas fluorescentes de tipo inversor. Tenga esto en cuenta a la hora de realizar la instalación.
- Si se utiliza otro mando a distancia del mismo tipo en la misma sala o el Receptor de AV está instalado cerca de otro equipo que utilice rayos infrarrojos, el mando a distancia podría no funcionar correctamente.
- No coloque nada sobre el mando a distancia, como puede ser un libro, ya que los botones podrían pulsarse accidentalmente y agotar las pilas.
- El mando a distancia podría no funcionar de un modo fiable si se instala el Receptor de AV en un estante detrás de puertas con cristales coloreados. Tenga esto en cuenta a la hora de realizar la instalación.
- El mando a distancia no funcionará si existe algún obstáculo entre éste y el sensor del mando a distancia del Receptor de AV.
- Cuando se hayan registrado los códigos del mando a distancia y desee utilizar otro componente (página 89), o cuando desee utilizar un componente Onkyo sin conexión **RI**, apunte con el mando a distancia al otro componente para usarlo.
- Cuando desee utilizar un componente Onkyo con conexión **RI** o un componente compatible con **RIHD** conectado a través de HDMI (página 93), apunte con el mando a distancia al sensor del mando a distancia del Receptor de AV.

## Cómo controlar el Receptor de AV

Para controlar el Receptor de AV, pulse el botón [RECEIVER] para seleccionar el modo Receiver (Receptor).

También podrá emplear el mando a distancia para controlar su reproductor de DVD, reproductor de CD y otros componentes.

Consulte la página 91 para obtener más información.

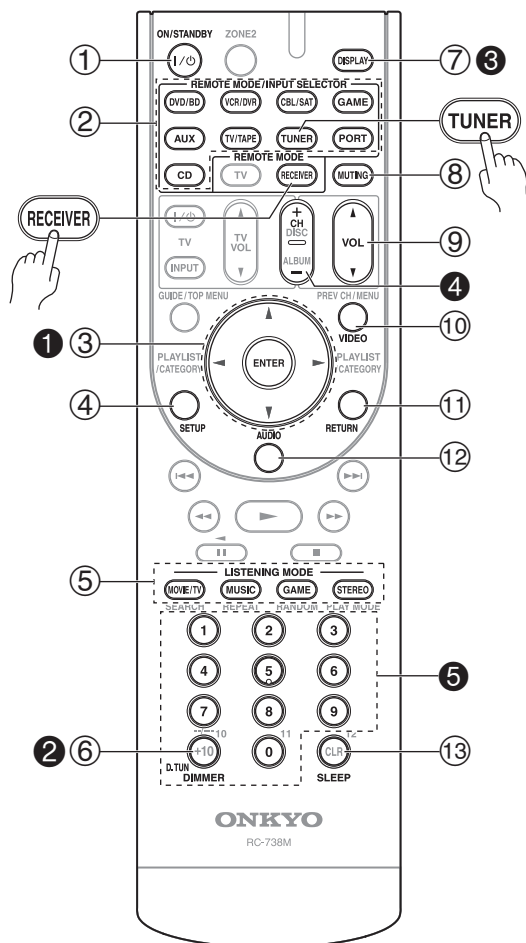

Para obtener una información detallada, consulte las páginas que se indican entre paréntesis.

- ① **Botón ON/STANDBY (38)**  
Establece el Receptor de AV en On (Encendido) o Standby (En espera).
- ② **Botones REMOTE MODE/INPUT SELECTOR (51, 93–99)**  
Seleccionan los modos del mando a distancia y las fuentes de entrada.
- ③ **Botones de flechas [▲]/[▼]/[◀]/[▶] y ENTER**  
Se utilizan para seleccionar y establecer los ajustes.
- ④ **Botón SETUP**  
Se utiliza para cambiar los ajustes.

- ⑤ **Botones LISTENING MODE (62)**  
Se usan para seleccionar los modos de audición.
- ⑥ **Botón DIMMER (52)**  
Ajusta el brillo de la pantalla.
- ⑦ **Botón DISPLAY (52)**  
Muestra información sobre la fuente de entrada actual.
- ⑧ **Botón MUTING (53)**  
Silencia o activa el sonido del Receptor de AV.
- ⑨ **Botón VOL [▲]/[▼] (51)**  
Ajusta el volumen del Receptor de AV independientemente del modo del mando a distancia seleccionado.
- ⑩ **Botón VIDEO (83)**  
Se utiliza para cambiar los ajustes de vídeo.
- ⑪ **Botón RETURN**  
Vuelve a la pantalla anterior al cambiar los ajustes.
- ⑫ **Botón AUDIO (75)**  
Se utiliza para cambiar los ajustes de audio. Cuando el ajuste “Audio TV Out” esté establecido en “On” (página 81), este botón estará desactivado.
- ⑬ **Botón SLEEP (53)**  
Se emplea con la función Sleep (Apagado programado).

### ■ Cómo controlar el sintonizador

Para controlar el sintonizador del Receptor de AV, pulse el botón [TUNER] (o [RECEIVER]).

Podrá seleccionar AM o FM pulsando repetidamente el botón [TUNER].

- ① **Botones de flechas [▲]/[▼]**  
Se emplean para sintonizar emisoras de radio.
- ② **Botón D.TUN (54)**  
Selecciona el modo Direct Tuning (Sintonización directa).
- ③ **Botón DISPLAY**  
Muestra información sobre la banda, la frecuencia, el número de presintonía, etc.
- ④ **Botón CANAL +/- (55)**  
Se usa para seleccionar presintonías de radio.
- ⑤ **Botones numéricos (54)**  
Se utilizan para seleccionar emisoras de radio directamente en el modo Direct Tuning (Sintonización directa). También podrá seleccionar directamente una presintonía.

### Nota:

En el modo Receiver (Receptor), también es posible controlar un grabador de cintas Onkyo conectado a través de **RI** (consulte la página 99).

# Acerca del Home Theater

## Cómo disfrutar del Home Theater

Gracias a las extraordinarias posibilidades del Receptor de AV, podrá disfrutar de sonido surround con una verdadera sensación del movimiento sin moverse de casa—como si estuviera en una sala de cine o de conciertos. Cuando reproduzca DVDs, podrá disfrutar de DTS y Dolby Digital. Con TV analógica o digital, podrá disfrutar de Dolby Pro Logic IIx, DTS Neo:6 o de los modos de audición DSP originales de Onkyo.

### Altavoces frontales izquierdo y derecho

Éstos emiten el sonido global. Su papel en un home theater es proporcionar una base sólida para la imagen del sonido. Deberán colocarse de cara al oyente aproximadamente a la altura del oído y equidistantes respecto al televisor. Angúlelos hacia dentro para crear un triángulo, con el oyente en el vértice.

### Altavoces frontales elevados izquierdo y derecho

Estos altavoces son necesarios para disfrutar de Dolby PLIIz Height, etc.

Mejoran significativamente la experiencia espacial.

Colóquelos al menos a 100 cm por encima de los altavoces frontales izquierdo y derecho (y lo más altos posible). Aunque es aceptable colocar el altavoz izquierdo y derecho en un ángulo ligeramente más ancho que los altavoces frontales izquierdo y derecho, lo ideal es colocarlos directamente encima de los altavoces frontales izquierdo y derecho.

### Altavoz central

Este altavoz realza los altavoces frontales izquierdo y derecho, haciendo que los movimientos del sonido sean nítidos y proporcionando una imagen de sonido completa. En las películas se utiliza principalmente para los diálogos.

Colóquelo cerca de su televisor, mirando hacia delante a la altura aproximada del oído, o a la misma altura que los altavoces frontales izquierdo y derecho.

### Subwoofer

El subwoofer trata los sonidos graves del canal de LFE (Low-Frequency Effects, Efectos de baja frecuencia). El volumen y la calidad de la salida de graves del subwoofer dependerá de su posición, la forma de la sala y la posición de audición del oyente. En general, es posible obtener un buen sonido de graves instalando el subwoofer en una de las esquinas frontales o a un tercio de la anchura de la pared, según se muestra.

**Consejo:** Para encontrar la posición óptima del subwoofer, mientras reproduce una película o música con buenos graves, experimente colocándolo en distintas posiciones dentro de la sala y elija la que proporcione los resultados más satisfactorios.

### Altavoces de surround traseros izquierdo y derecho

Estos altavoces son necesarios para disfrutar de Dolby Digital EX, DTS-ES Matrix, DTS-ES Discrete, etc. Realzan el realismo del sonido envolvente y mejoran la localización del sonido detrás del oyente. Colóquelos detrás del oyente a una altura de 60–100 cm por encima del nivel del oído.

### Altavoces de surround izquierdo y derecho

Estos altavoces se utilizan para un posicionamiento preciso del sonido y para añadir un ambiente realista. Colóquelos a los lados del oyente, o ligeramente por detrás, a una altura aproximada de 60–100 cm por encima del nivel del oído. Lo ideal es que estén equidistantes respecto al oyente.

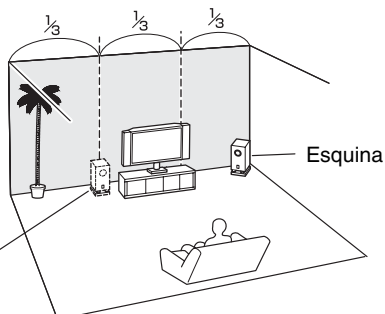
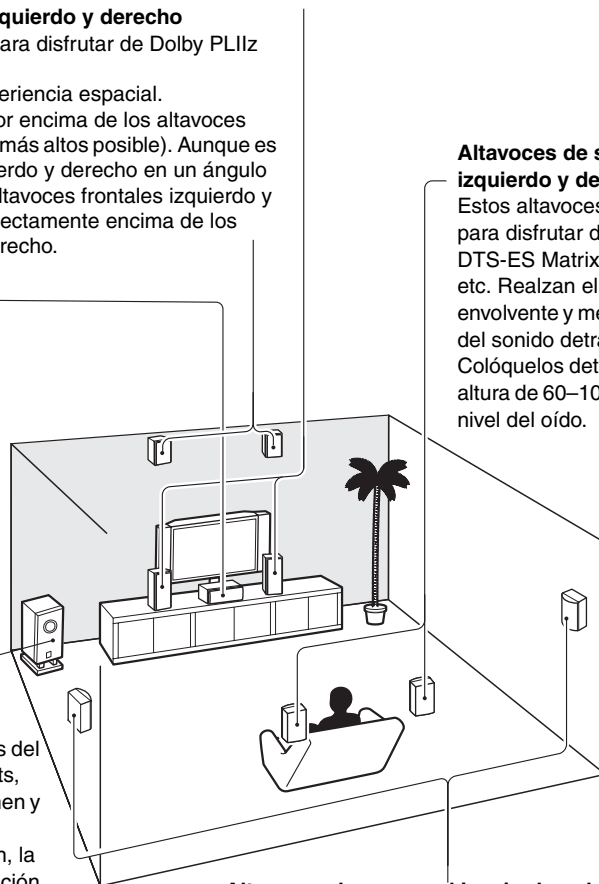

# Conexión del Receptor de AV

## Conexión de los altavoces

### Configuración de los altavoces

Para la reproducción de sonido surround de 7,1 canales, necesitará siete altavoces y un subwoofer activo. En la siguiente tabla se indican los canales que deberá utilizar en función del número de altavoces utilizados.

Número de altavoces:	2	3	4	5	6	7	7
Frontal izquierdo	✓	✓	✓	✓	✓	✓	✓
Frontal derecho	✓	✓	✓	✓	✓	✓	✓
Central		✓		✓	✓	✓	✓
Surround izquierdo			✓	✓	✓	✓	✓
Surround derecho			✓	✓	✓	✓	✓
Surround trasero*					✓		
Surround trasero izquierdo						✓	
Surround trasero derecho						✓	
Frontal elevado izquierdo							✓
Frontal elevado derecho							✓

\* Si únicamente va a utilizar un altavoz de surround trasero, conéctelo a los terminales SURR BACK L.

Independientemente del número de altavoces usados, es recomendable utilizar un subwoofer activo para obtener unos graves realmente potentes y sólidos.

Para obtener un rendimiento óptimo de su sistema de sonido surround, necesitará configurar los ajustes de los altavoces. Esta operación la podrá llevar a cabo automáticamente (consulte la página 46) o manualmente (consulte la página 70).

### Cómo adherir las etiquetas de los altavoces

Los terminales de altavoces positivos (+) del Receptor de AV son todos de color rojo, y los terminales de altavoces negativos (-) son todos de color negro.

Altavoz	Color
Frontal izquierdo, Zona 2 izquierdo	Blanco
Frontal derecho, Zona 2 derecho	Rojo
Central	Verde
Surround izquierdo	Azul
Surround derecho	Gris
Surround trasero izquierdo	Marrón
Surround trasero derecho	Habano
Frontal elevado izquierdo	Blanco
Frontal elevado derecho	Rojo

Las etiquetas para cables de altavoces suministradas también están codificadas por colores y deberá adherirlas al lado positivo (+) de cada cable de altavoz de acuerdo con la tabla anterior. Todo lo que necesitará hacer es hacer corresponder el color de cada etiqueta con el terminal de altavoz correspondiente.



### Para el modelo norteamericano

- Si utiliza clavijas de punta cónica, apriete el terminal del altavoz antes de insertar la clavija de punta cónica.
- No inserte el código del altavoz directamente en el orificio central del terminal del altavoz.

### Uso de altavoces dipolo

Podrá utilizar altavoces dipolo para los altavoces de surround izquierdo y derecho, los altavoces de surround traseros izquierdo y derecho y los altavoces frontales elevados izquierdo y derecho. Los altavoces dipolo emiten el mismo sonido en dos direcciones.

Los altavoces dipolo suelen tener una flecha impresa que indica cómo deben posicionarse. Los altavoces dipolo de surround izquierdo y derecho deberán colocarse de forma que las flechas apunten hacia el televisor/la pantalla, mientras que los altavoces dipolo de surround traseros izquierdo y derecho habrán de posicionarse de forma que las flechas se apunten entre sí, según se muestra.

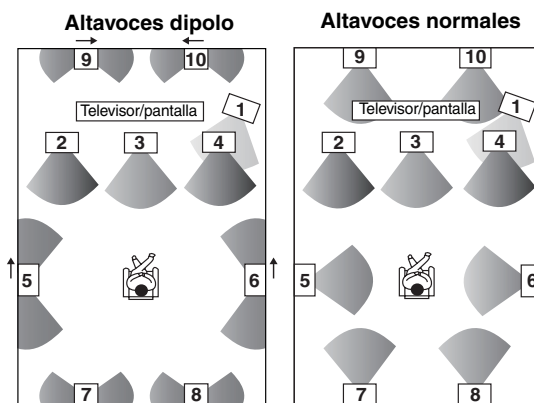

1. Subwoofer
2. Altavoz frontal izquierdo
3. Altavoz central
4. Altavoz frontal derecho
5. Altavoz de surround izquierdo
6. Altavoz de surround derecho
7. Altavoz de surround trasero izquierdo
8. Altavoz de surround trasero derecho
9. Altavoz frontal elevado izquierdo
10. Altavoz frontal elevado derecho

### Conexión de un subwoofer activo

Empleando un cable adecuado, conecte PRE OUT: SUBWOOFER del Receptor de AV a una entrada de su subwoofer activo, según se muestra. Si su subwoofer no es activo y está utilizando un amplificador externo, conecte PRE OUT: SUBWOOFER a una entrada del amplificador. Saldrá la misma señal desde cada uno de los jacks.

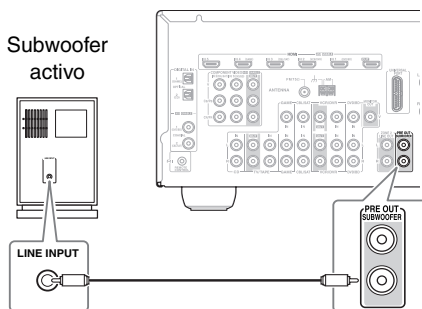



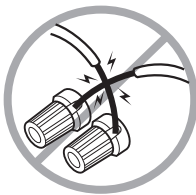

## Precauciones para la conexión de los altavoces

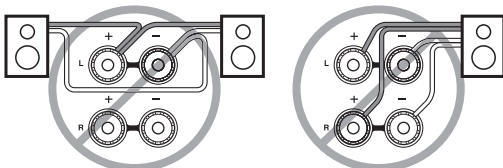
Lea lo siguiente antes de conectar los altavoces:

- **Modelos norteamericanos:** Podrá conectar altavoces con una impedancia de entre 6 y 16 ohmios. Si utiliza altavoces con una impedancia más baja y usa el amplificador a niveles de volumen elevados durante un período de tiempo prolongado, el circuito de protección del amplificador incorporado podría activarse.
- **Otros modelos:** Podrá conectar altavoces con una impedancia de entre 4 y 16 ohmios. Si la impedancia de cualquiera de los altavoces conectados fuera de 4 ohmios o más pero inferior a 6 ohmios, asegúrese de establecer la impedancia mínima de los altavoces en “4ohms” (consulte la página 43). Si utiliza altavoces con una menor impedancia y usa el amplificador a niveles de volumen elevados durante un período de tiempo prolongado, el circuito de protección incorporado podría activarse.
- Desconecte el cable de alimentación de la toma de red antes de realizar cualquier conexión.
- Lea las instrucciones suministradas con los altavoces.
- Preste especial atención a la polaridad del cableado de los altavoces. En otras palabras, conecte los terminales positivos (+) únicamente a terminales positivos (+) y los terminales negativos (–) solamente a terminales negativos (–). Si los cambia, el sonido saldrá desfasado y no sonará natural.
- Los cables innecesariamente largos o muy finos podrían afectar a la calidad de sonido y deberán evitarse.
- Si utiliza 4 ó 5 altavoces, conecte cada uno de los dos altavoces de surround a los terminales SURR L/R. No los conecte a los terminales SURR BACK L/R ni FRONT HIGH L/R.
- Tenga cuidado de no cortocircuitar los cables positivos y negativos. Esto podría provocar daños en el Receptor de AV. 
- Asegúrese de que el núcleo metálico del cable no entre en contacto con el panel posterior del Receptor de AV. Esto podría provocar daños en el Receptor de AV.
- No conecte más de un cable a cada terminal de altavoces. Esto podría provocar daños en el Receptor de AV.
- No conecte un altavoz a varios terminales.

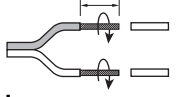

## Conexión de los cables de los altavoces

- 1 **Pele 12-15 mm (1/2"-5/8") del aislamiento de los extremos de los cables de los altavoces y retuerza los cables pelados perfectamente, según se muestra.** 
- 2 **Desenrosque el terminal.** 
- 3 **Inserte totalmente los cables pelados.** 
- 4 **Enrosque el terminal a tope.** 

### FRONT HIGH L/R, ZONE 2 L/R

(Modelos norteamericanos)

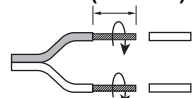
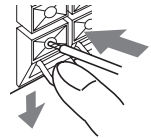
- 1 **Pele 10-12 mm (3/8"-1/2") del aislamiento de los extremos de los cables de los altavoces y retuerza los cables pelados perfectamente, según se muestra.** 
- 2 **Presionando la palanca, inserte el cable en el orificio y, a continuación, suelte la palanca. Asegúrese de que los terminales pinzan los cables pelados y no el aislamiento.** 

## Conexión del Receptor de AV—Continúa

En la siguiente ilustración se muestra qué altavoz debe conectarse a cada par de terminales. Si únicamente va a utilizar un altavoz de surround trasero, conéctelo al terminal izquierdo (L) SURR BACK SPEAKERS.

### ■ Modelos norteamericanos

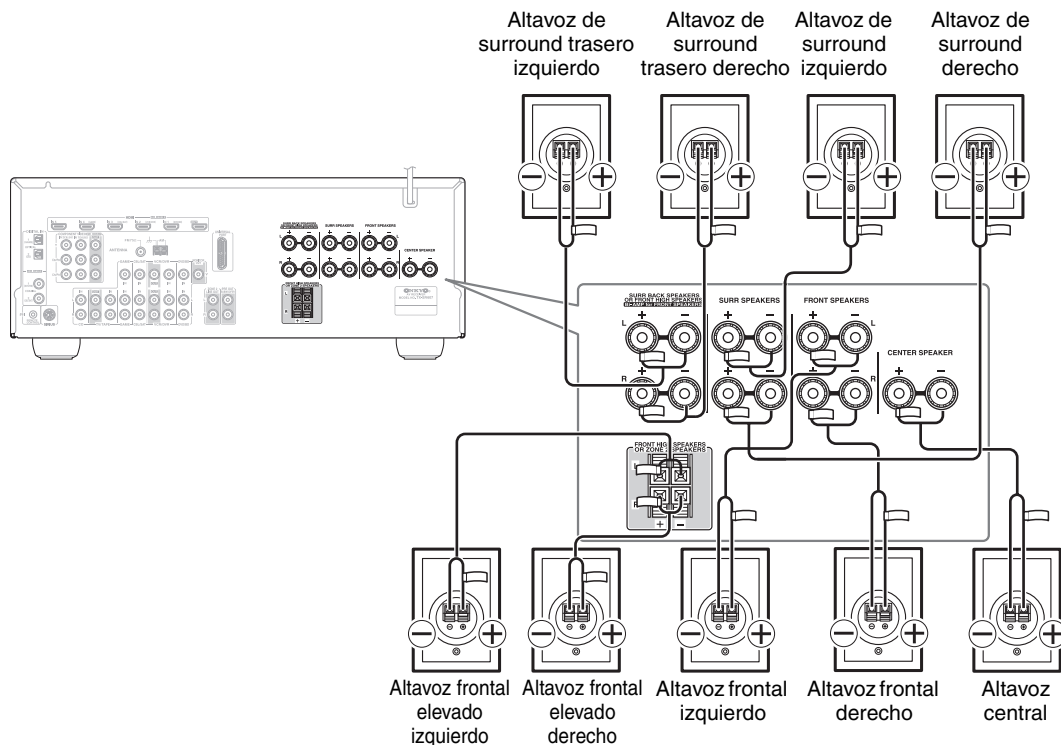

### ■ Modelos europeos

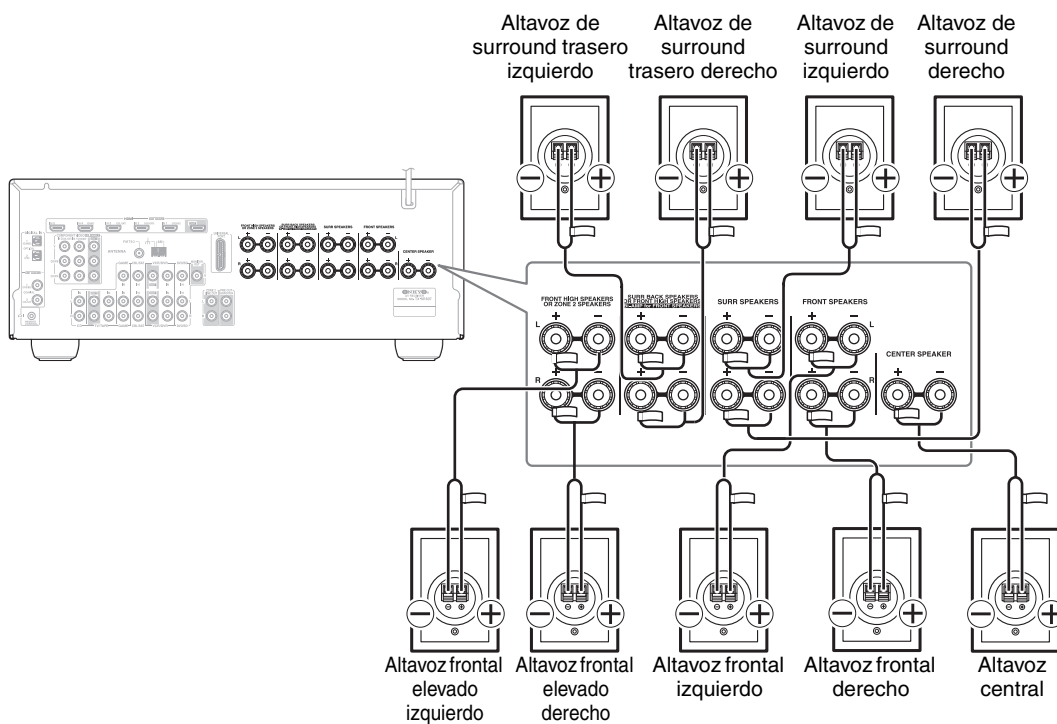



## Biamplicación de los altavoces frontales

Los terminales FRONT L/R y SURR BACK L/R pueden utilizarse con los altavoces frontales y los altavoces de surround traseros respectivamente, o biamplicarse para proporcionar alimentaciones independientes de agudos y graves para un par de altavoces frontales que admitan biamplicación, proporcionando así un rendimiento optimizado de graves y agudos.

- Cuando se utilice biamplicación, el Receptor de AV podrá controlar un máximo de 5,1 altavoces en la sala principal.
- Para la biamplicación, los terminales FRONT L/R deberán conectarse a los terminales del cono de graves de los altavoces frontales. Y los terminales SURR BACK L/R deberán conectarse a los terminales del cono de agudos de los altavoces frontales.
- Después de completar las conexiones de biamplicación mostradas a continuación y encender el Receptor de AV, deberá establecer el ajuste "Speaker Type" en "Bi-Amp" para activar la biamplicación (consulte la página 43).

### Importante:

- **Cuando efectúe conexiones de biamplicación, asegúrese de retirar las barras de puente que unen los terminales del cono de agudos (superior) y el cono de graves (inferior) de los altavoces.**
- La biamplicación sólo podrá utilizarse con altavoces que admitan biamplicación. Consulte el manual de sus altavoces.

## Conexión de los altavoces para la biamplicación

- 1 Conecte el terminal positivo (+) FRONT R del Receptor de AV al terminal del positivo (+) del cono de graves (inferior) del altavoz derecho. Y conecte el terminal negativo (-) FRONT R del Receptor de AV al terminal negativo (-) del cono de graves (inferior) del altavoz derecho.
- 2 Conecte el terminal positivo (+) SURR BACK R del Receptor de AV al terminal positivo (+) del cono de agudos (superior) del altavoz derecho. Y conecte el terminal negativo (-) SURR BACK R del Receptor de AV al terminal negativo (-) del cono de agudos (superior) del altavoz derecho.
- 3 Conecte el terminal positivo (+) FRONT L del Receptor de AV al terminal positivo (+) del cono de graves (inferior) del altavoz izquierdo. Y conecte el terminal negativo (-) FRONT L del Receptor de AV al terminal negativo (-) del cono de graves (inferior) del altavoz izquierdo.
- 4 Conecte el terminal positivo (+) SURR BACK L del Receptor de AV al terminal positivo (+) del cono de agudos (superior) del altavoz izquierdo. Y conecte el terminal negativo (-) SURR BACK L del Receptor de AV al terminal negativo (-) del cono de agudos (superior) del altavoz izquierdo.

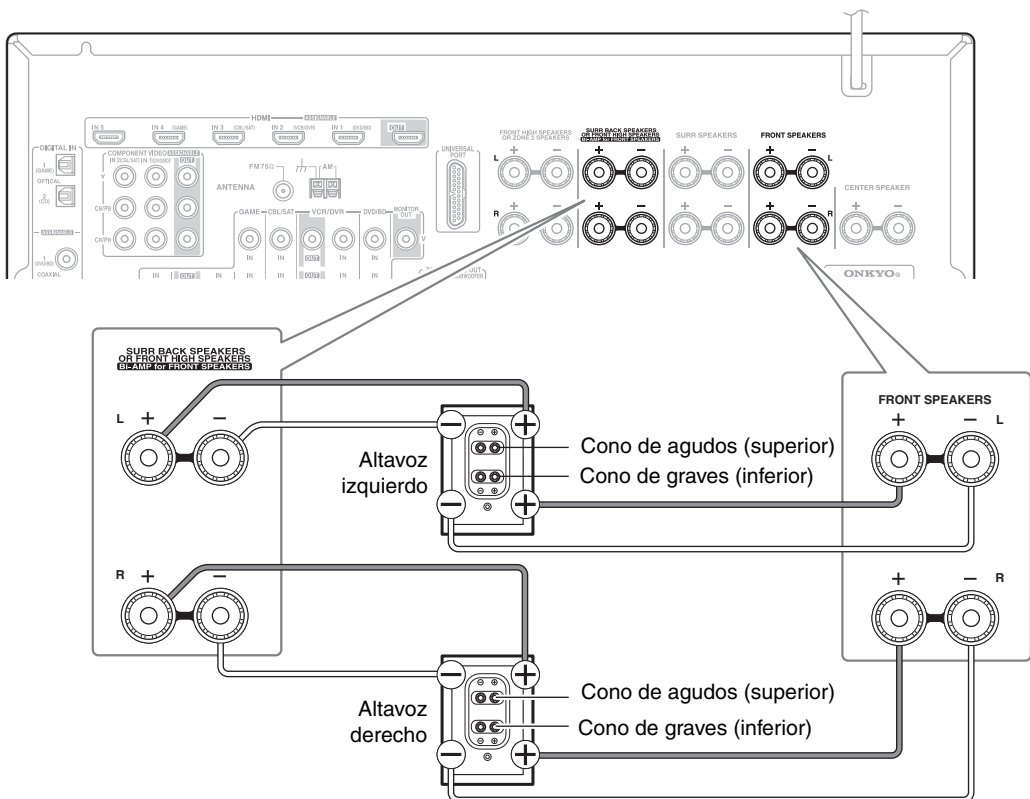

## Conexión de la antena

En esta sección se explica cómo conectar la antena de FM y la antena en bucle de AM para interiores suministradas y también cómo conectar antenas de FM y AM para exteriores de venta en comercios.

El Receptor de AV no recibirá señales de radio si no se conecta una antena. Por tanto, deberá conectar la antena para poder utilizar el sintonizador.

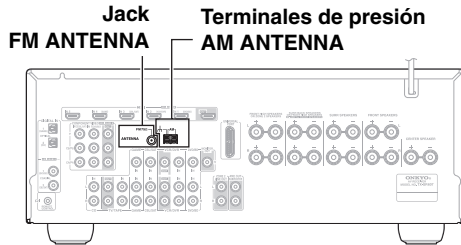

### Conexión de la antena de FM para interiores

La antena de FM suministrada es únicamente para uso en interiores.

#### 1 Acople la antena de FM según se muestra.

##### ■ Modelos norteamericanos

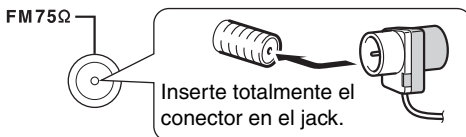

##### ■ Modelos europeos

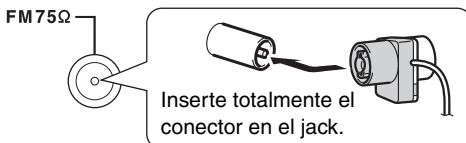

Una vez que tenga el Receptor de AV listo para su uso, deberá sintonizar una emisora de radio de FM y ajustar la posición de la antena de FM para lograr la mejor recepción posible.

#### 2 Use chinchetas o algo similar para fijar la antena de FM en su posición.

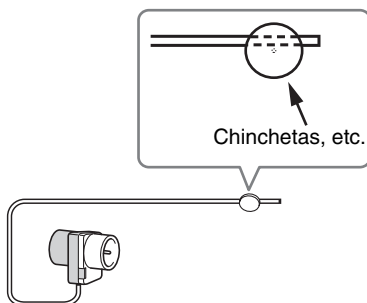

##### Precaución:

Tenga cuidado de no herirse al usar las chinchetas.

Si no puede obtener una buena recepción con la antena de FM para interiores suministrada, pruebe con una antena de FM para exteriores de venta en comercios (consulte la página 21).

### Conexión de la antena en bucle de AM

La antena de AM suministrada es únicamente para uso en interiores.

#### 1 Monte la antena en bucle de AM, insertando las patillas en la base según se muestra.

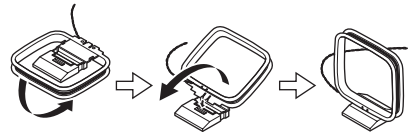

#### 2 Conecte los dos cables de la antena en bucle de AM a los terminales de presión de antena de AM según se muestra.

(Los cables de la antena no son sensibles a la polaridad, por lo que podrán conectarse indistintamente.)

Asegúrese de conectar los cables de forma segura y de que los terminales de presión pinzan los cables pelados y no el aislamiento.

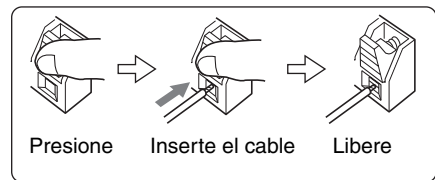

Una vez que el Receptor de AV esté listo para su uso, deberá sintonizar una emisora de radio de AM y ajustar la posición de la antena de AM para lograr la mejor recepción posible.

Mantenga la antena lo más alejada posible del Receptor de AV, el televisor, los cables de los altavoces y los cables de alimentación.

Si no puede obtener una buena recepción con la antena en bucle de AM para interiores suministrada, pruebe con una antena de AM para exteriores de venta en comercios (consulte la página 21).



## Conexión del Receptor de AV—Continúa

### Conexión de una antena de FM para exteriores

Si no puede obtener una buena recepción con la antena de FM para interiores suministrada, pruebe con una antena de FM para exteriores de venta en comercios.

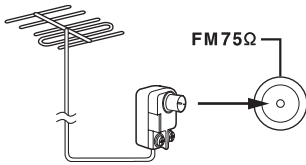

#### Notas:

- Las antenas de FM para exteriores funcionan mejor en el exterior, aunque a veces también se obtienen buenos resultados si se instalan en un ático o en una buhardilla.
- Para unos resultados óptimos, instale la antena de FM para exteriores alejada de edificios altos, preferiblemente orientada a la emisora local de FM y sin obstáculos en su trayectoria.
- La antena para exteriores deberá ubicarse lo más lejos posible de fuentes de ruido, como pueden ser luminosos de neón, carreteras con mucho tráfico, etc.
- Por razones de seguridad, la antena para exteriores deberá situarse lejos de tendidos eléctricos y otros equipos de alta tensión.
- La antena para exteriores deberá conectarse a tierra de acuerdo con la normativa local para evitar riesgos de descargas eléctricas.

#### ■ Utilización de un divisor de antena para TV/FM

Es aconsejable no utilizar la misma antena para la recepción de FM y TV, ya que esto puede causar problemas de interferencias. Si las circunstancias así lo requieren, emplee un divisor de antena para TV/FM según se muestra.

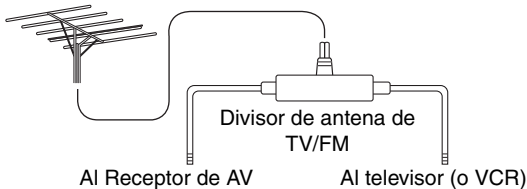

### Conexión de una antena de AM para exteriores

Si no se puede obtener una buena recepción con la antena en bucle de AM suministrada, podrá utilizarse una antena de AM para exteriores, además de la antena en bucle, según se muestra.

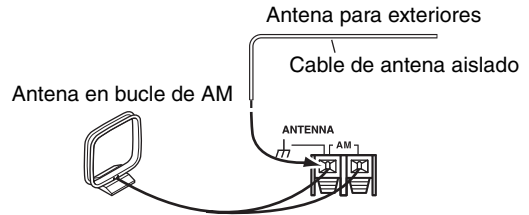

Las antenas de AM para exteriores funcionan mejor cuando se instalan en el exterior horizontalmente, aunque pueden obtenerse buenos resultados montándolas horizontalmente encima de una ventana. Obsérvese que la antena de bucle de AM deberá dejarse conectada.

La antena para exteriores deberá conectarse a tierra de acuerdo con la normativa local para evitar riesgos de descargas eléctricas.

## Conexión del Receptor de AV—Continúa

### Acerca de las conexiones de AV

- Antes de efectuar conexiones de AV, lea los manuales suministrados con los demás componentes de AV.
- No conecte el cable de alimentación hasta que no haya finalizado y comprobado todas las conexiones de AV.

### Jacks digitales ópticos

Los jacks digitales ópticos del Receptor de AV disponen de tapas tipo obturador que se abren cuando se inserta un conector óptico y se cierran cuando éste se retira. Empuje los conectores hasta introducirlos por completo.

#### Precaución:

Para evitar daños del obturador, mantenga el conector óptico recto cuando al insertarlo y al extraerlo.

### Codificación de colores de conexiones de AV

Las conexiones de AV de tipo RCA están normalmente codificadas mediante colores: rojo, blanco y amarillo. Utilice los conectores rojos para conectar las entradas y salidas de audio del canal derecho (etiquetadas normalmente como “R”). Emplee los conectores blancos para conectar las entradas y salidas de audio del canal izquierdo (etiquetadas normalmente como “L”). Y use los conectores amarillos para conectar entradas y salidas de vídeo compuesto.

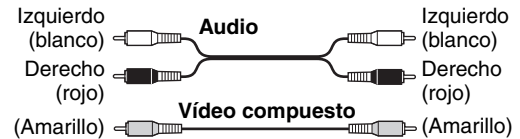

- Introduzca los conectores hasta el fondo para efectuar buenas conexiones (las conexiones flojas pueden provocar ruido o un funcionamiento inadecuado).
- Para evitar interferencias, mantenga los cables de audio y vídeo alejados de cables de alimentación y cables de altavoces.

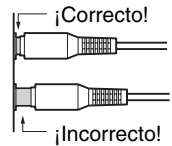

### Cables y jacks de AV

#### Vídeo / Audio

Cable	Jack	Descripción
HDMI		Las conexiones de HDMI pueden transportar vídeo y audio digital no comprimido estándar o de alta definición y ofrecen la mejor calidad de imagen y de sonido.

#### Vídeo

Cable de vídeo de componentes		  	El vídeo de componentes separa las señales de luminancia (Y) y diferencia de color (PR, PB), proporcionando la mejor calidad de imagen (algunos fabricantes de televisores etiquetan sus entradas de vídeo de componentes de forma ligeramente distinta).
Cable de vídeo compuesto			El vídeo compuesto se utiliza normalmente en televisores, grabadores de cintas de vídeo (VCR) y otros equipos de vídeo.

#### Audio

Cable de audio digital óptico			Ofrece la mejor calidad de sonido y permite disfrutar de sonido surround (por ej., Dolby Digital, DTS). La calidad de audio es la misma que con el cable coaxial.
Cable de audio digital coaxial			Ofrece la mejor calidad de sonido y permite disfrutar de sonido surround (por ej., Dolby Digital, DTS). La calidad de audio es la misma que con el cable óptico.
Cable de audio analógico (RCA)		 	Este cable transporta audio analógico. Es el formato de conexión más común para el audio analógico y puede encontrarse en prácticamente todos los componentes de AV.
Cable de miniconector estéreo			Este cable transporta audio analógico.

El Receptor de AV no admite conectores SCART (Euroconector).

### Conexión de componentes con HDMI

#### Acerca de HDMI

Diseñado para cubrir las exigencias crecientes de la TV digital, HDMI (High Definition Multimedia Interface, Interfaz multimedia de alta definición) es un nuevo estándar de interfaz digital para conectar televisores, proyectores, reproductores de DVD, decodificadores de TV y otros componentes de vídeo. Hasta ahora, se necesitaban varios cables de vídeo y audio independientes para conectar componentes de AV. Con HDMI, un único cable puede transportar señales de control, de vídeo digital y hasta ocho canales de audio digital (PCM de 2 canales, audio digital multicanal y PCM multicanal).

El flujo de vídeo de HDMI (es decir, la señal de vídeo) es compatible con DVI (Digital Visual Interface, Interfaz visual digital)<sup>\*1</sup>, por lo que los televisores y las pantallas con una entrada de DVI pueden conectarse mediante el uso de un cable adaptador de HDMI a DVI (esto podría no funcionar con algunos televisores y pantallas, teniendo como resultado la falta de imagen).

El Receptor de AV utiliza HDCP (High-bandwidth Digital Content Protection, Protección de contenidos digitales de gran ancho de banda)<sup>\*2</sup>, por lo que únicamente los componentes compatibles con HDCP podrán mostrar la imagen.

La interfaz HDMI del Receptor de AV está basada en los siguientes estándares:

Repeater System, Deep Color, Lip Sync, DTS-HD Master Audio, DTS-HD High Resolution Audio, Dolby TrueHD, Dolby Digital Plus, DSD y Multichannel PCM

#### Formatos de audio admitidos

- PCM lineal de 2 canales (32–192 kHz, 16/20/24 bits)
- PCM lineal multicanal PCM (hasta 7,1 canales, 32–192 kHz, 16/20/24 bits)
- Flujo de bits (DSD, Dolby Digital, Dolby Digital Plus, Dolby TrueHD, DTS, DTS-HD High Resolution Audio, DTS-HD Master Audio)

Su reproductor de DVD también deberá admitir salida de HDMI con los formatos de audio anteriores.

#### Acerca de la protección de los derechos de copyright

El Receptor de AV admite HDCP (High-bandwidth Digital Content Protection, Protección de contenidos digitales de gran ancho de banda)<sup>\*2</sup>, un sistema de protección frente a copia para señales de vídeo digital. Otros dispositivos conectados al Receptor de AV a través de HDMI deberán admitir asimismo HDCP.

Deberán utilizarse cables de HDMI de venta en comercios (suministrados con algunos componentes) para conectar la salida HDMI OUT del Receptor de AV a la entrada de HDMI de su televisor o proyector.

#### ■ Onkyo **RIHD** para control del sistema

**RIHD**, que son las siglas de Remote Interactive over HDMI (Remoto interactivo sobre HDMI), es el nombre de la función de control del sistema incorporada en los componentes de Onkyo. El Receptor de AV puede utilizarse con CEC (Consumer Electronics Control, Control de electrónica de consumo), que permite el control del sistema a través de HDMI y forma parte del estándar HDMI. CEC proporciona interoperatividad entre diversos componentes, aunque no se garantiza el funcionamiento con componentes que no sean compatibles con **RIHD**.

- Establezca “HDMI Control (RIHD)” en “On” (página 82).
- Consulte “Cómo controlar un televisor” (página 93) y “Cómo controlar un reproductor de DVD o un grabador de DVD” (página 94) para la operación.

#### Nota:

No conecte un número de componentes compatibles con **RIHD** superior a los que se indican a continuación al terminal de entrada de HDMI para que las operaciones relacionadas funcionen adecuadamente.

- El número máximo de reproductores de DVD/BD es tres.
- El número máximo de grabadores de DVD/BD es tres.
- El número máximo de decodificadores de cable/satélite es cuatro.

No conecte el Receptor de AV a otro Receptor de AV/amplificador de AV a través de HDMI.

Cuando se conecte un número superior de componentes compatibles con **RIHD** de los que se indican anteriormente, no se garantizan las operaciones relacionadas.

\*1 DVI (Digital Visual Interface, Interfaz visual digital): Estándar de interfaz de visualización digital creada por DDWG<sup>\*3</sup> en 1999.

\*2 HDCP (High-bandwidth Digital Content Protection, Protección de contenidos digitales de gran ancho de banda): Tecnología de codificación desarrollada por Intel para HDMI/DVI. Está diseñada para proteger contenidos de vídeo y requiere un dispositivo compatible con HDCP para visualizar vídeo codificado.

\*3 DDWG (Digital Display Working Group, Grupo de trabajo de visualización digital): Liderado por Intel, Compaq, Fujitsu, Hewlett Packard, IBM, NEC y Silicon Image, el objetivo de este grupo industrial abierto es hacer frente a las necesidades del sector para la especificación de conectividad digital para PCs y pantallas digitales de altas prestaciones.



## Conexión del Receptor de AV—Continúa

### Conexión de audio y vídeo

Mediante la conexión de las salidas de audio y vídeo de su reproductor de DVD y otros componentes de AV al receptor de Receptor de AV, podrá seleccionar audio y vídeo simultáneamente simplemente seleccionando la fuente de entrada adecuada en el Receptor de AV.

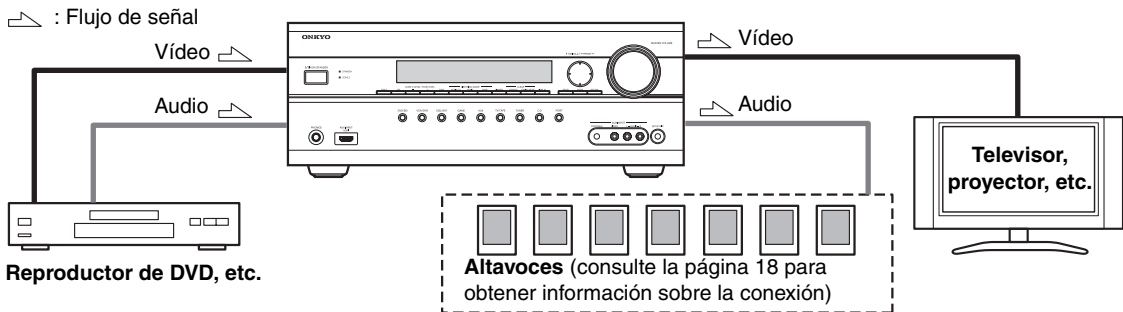

### ¿Qué conexiones debo utilizar?

El Receptor de AV admite diversos formatos de conexiones para compatibilidad con una amplia gama de equipos de AV. El formato que deberá seleccionar dependerá de los formatos admitidos por los demás componentes. Utilice las siguientes secciones como guía.

#### Formatos de conexión de vídeo

Los equipos de vídeo pueden conectarse al Receptor de AV utilizando cualquiera de los siguientes formatos de conexión de vídeo: vídeo compuesto, vídeo de componentes o HDMI, siendo este último el que ofrece la mejor calidad de imagen.

Las señales de entrada de vídeo fluyen a través del Receptor de AV según se muestra, convirtiéndose todas las fuentes de vídeo compuesto y vídeo de componentes para la salida en formato HDMI.

Las salidas de vídeo compuesto y de vídeo de componentes pasan a través de sus señales de entrada correspondientes sin sufrir variaciones. Cuando conecte un equipo de audio a una entrada HDMI o COMPONENT, deberá asignar dicha entrada a un selector de entrada (consulte las páginas 40 y 41).

#### Reproductor de DVD, etc. Gráfico de flujo de señales de vídeo

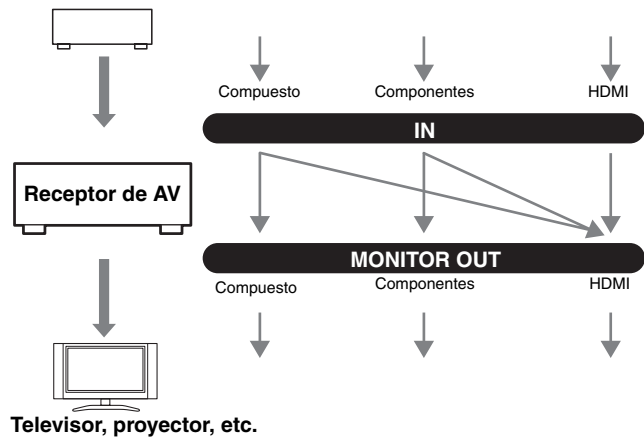

### ■ Selección de señal

Si hay señales presentes en más de una entrada, las entradas se seleccionarán automáticamente con el siguiente orden de prioridad: HDMI, vídeo de componentes, vídeo compuesto.

Sin embargo, sólo para el vídeo de componentes, independientemente de si una señal de vídeo de componentes está realmente presente, si existe una entrada de vídeo de componentes asignada al selector de entrada, se seleccionará dicha entrada de vídeo de componentes. Y si no existe ninguna entrada de vídeo de componentes asignada al selector de entrada, esto se interpretará como que no existe ninguna señal de vídeo de componentes presente.

En el ejemplo de selección de señal que se muestra a la derecha, existen señales de vídeo presentes en las entradas de HDMI y vídeo compuesto; sin embargo, la señal de HDMI se seleccionará automáticamente como fuente y el vídeo saldrá por las salidas de HDMI.

Reproductor de DVD, etc. Ejemplo de selección de señal

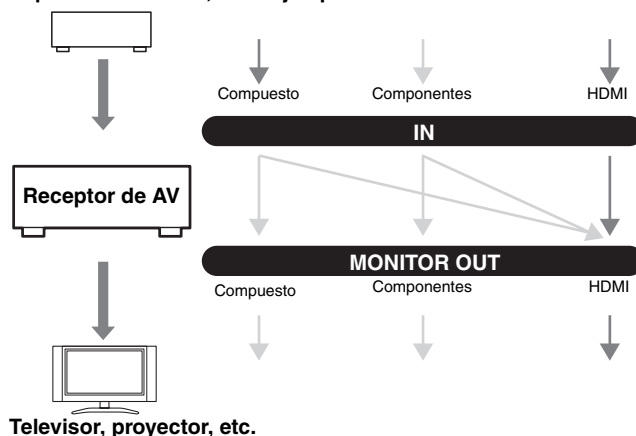

Los menús de configuración en pantalla aparecerán únicamente en un televisor que esté conectado a HDMI OUT. Si el televisor está conectado a MONITOR OUT V o COMPONENT VIDEO OUT, utilice la pantalla del Receptor de AV para cambiar los ajustes.

### Formatos de conexión de audio

Los equipos de audio pueden conectarse al Receptor de AV utilizando cualquiera de los siguientes formatos de conexión de audio: analógico, óptico, coaxial o HDMI.

Cuando seleccione un formato de conexión, tenga en cuenta que el Receptor de AV no convierte señales de entrada digital para salidas de línea analógica y viceversa. Por ejemplo, las señales conectadas a una entrada digital óptica o coaxial no saldrán por la salida analógica TV/TAPE OUT.

Reproductor de DVD, etc.

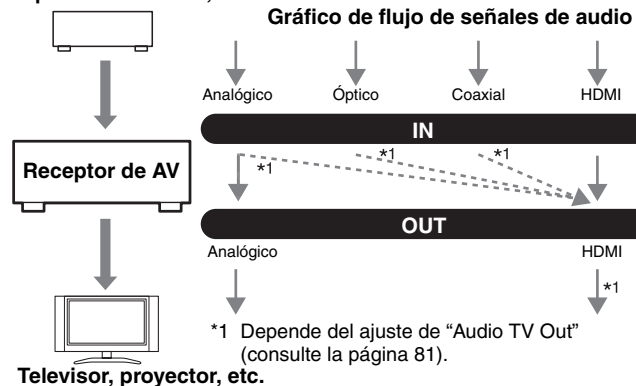

Si hay señales presentes en más de una entrada, las entradas se seleccionarán automáticamente con el siguiente orden de prioridad: HDMI, digital, analógica.

# Conexión del Receptor de AV—Continúa

## Conexión de un televisor o proyector

Consulte “Conexión de componentes con HDMI” en la página 23 para obtener información sobre la conexión de HDMI.

### Paso 1: Conexión de vídeo

Seleccione una conexión de vídeo que coincida con su televisor (**A** o **B**) y, a continuación, efectúe la conexión.

### Paso 2: Conexión de audio

Seleccione una conexión de audio que coincida con su televisor (**a**, **b** o **c**) y, a continuación, efectúe la conexión.

Los menús de configuración en pantalla aparecerán únicamente en un televisor que esté conectado a HDMI OUT. Si el televisor está conectado a MONITOR OUT V o COMPONENT VIDEO OUT, utilice la pantalla del Receptor de AV para cambiar los ajustes.

- Con la conexión **a**, podrá escuchar y grabar audio de su televisor y escucharlo en la Zona 2.
- Para disfrutar de Dolby Digital y DTS, utilice la conexión **b** o **c** (para grabar o escuchar asimismo en la Zona 2, use **a** y **b** o **a** y **c**).

Conexión	Receptor de AV	Flujo de señal	Televisor
<b>A</b>	COMPONENT VIDEO OUT	⇒	Entrada de vídeo de componentes
<b>B</b>	MONITOR OUT V	⇒	Entrada de vídeo compuesto
<b>a</b>	TV/TAPE IN L/R	⇐	Salida I/D de audio analógico
<b>b</b>	DIGITAL IN COAXIAL 2 (CBL/SAT)	⇐	Salida digital coaxial
<b>c</b>	DIGITAL IN OPTICAL 1 (GAME)	⇐	Salida digital óptica

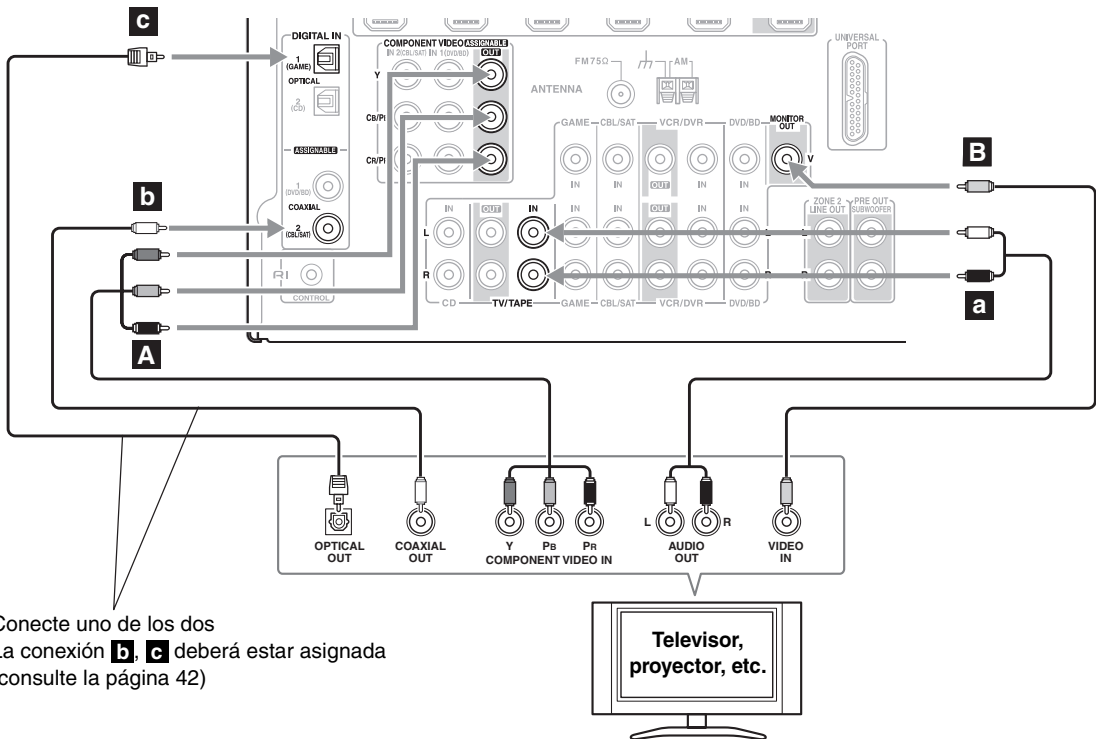

Si su televisor no dispone de salidas de audio, conecte una salida de audio desde su grabador de cintas de vídeo (VCR) o receptor de cable o satélite al Receptor de AV y utilice su sintonizador para escuchar los programas de TV a través del Receptor de AV (consulte las páginas 29 y 31).

## Conexión de un reproductor de DVD

Consulte “Conexión de componentes con HDMI” en la página 23 para obtener información sobre la conexión de HDMI.

### Paso 1: Conexión de vídeo

Seleccione una conexión de vídeo que coincida con su reproductor de DVD (**A** o **B**) y, a continuación, efectúe la conexión.

### Paso 2: Conexión de audio

Seleccione una conexión de audio que coincida con su reproductor de DVD (**a**, **b** o **c**) y, a continuación, efectúe la conexión.

- Con la conexión **a**, podrá escuchar y grabar audio de su DVD y escucharlo en la Zona 2.
- Para disfrutar de Dolby Digital y DTS, utilice la conexión **b** o **c** (para grabar o escuchar asimismo en la Zona 2, use **a** y **b** o **a** y **c**).
- Si su reproductor de DVD dispone de salidas izquierda y derecha principales y de salidas izquierda y derecha multicanal, asegúrese de utilizar las salidas izquierda y derecha principales para la conexión **a**.

Conexión	Receptor de AV	Flujo de señal	Reproductor de DVD
<b>A</b>	COMPONENT VIDEO IN 1 (DVD/BD)	←	Salida de vídeo de componentes
<b>B</b>	DVD/BD IN V	←	Salida de vídeo compuesto
<b>a</b>	DVD/BD IN L/R	←	Salida I/D de audio analógico
<b>b</b>	DIGITAL IN COAXIAL 1 (DVD/BD)	←	Salida digital coaxial
<b>c</b>	DIGITAL IN OPTICAL 1 (GAME)	←	Salida digital óptica

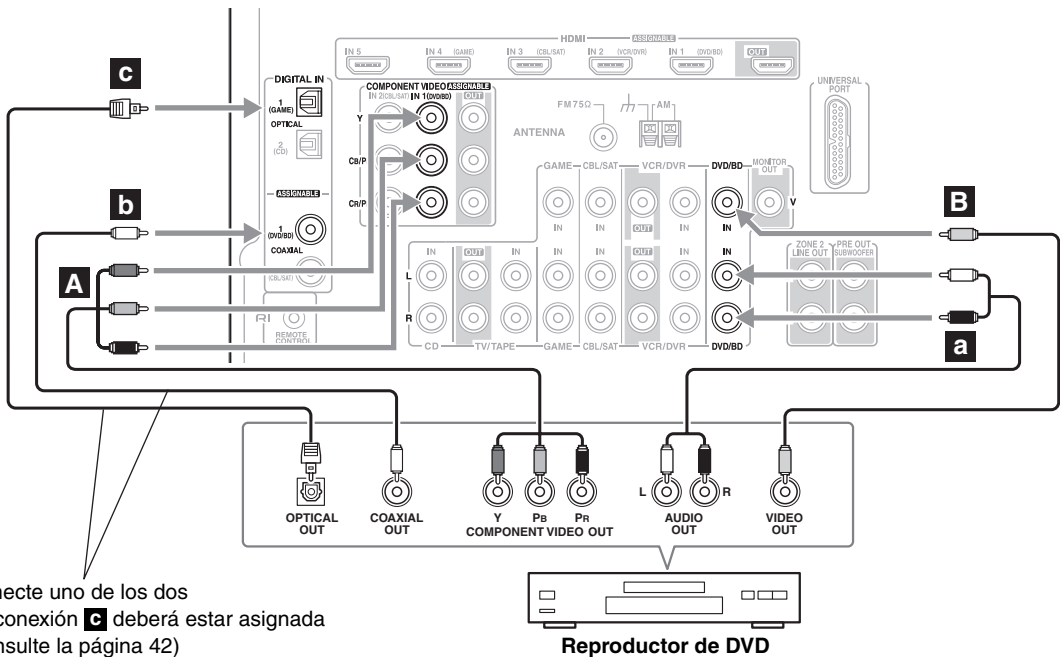

Conecte uno de los dos  
La conexión **c** deberá estar asignada  
(consulte la página 42)



# Conexión del Receptor de AV—Continúa

## Conexión de un VCR o grabador de DVD para reproducción



Con esta conexión, podrá utilizar el sintonizador de su grabador de cintas de vídeo (VCR) para escuchar sus programas de TV favoritos a través del Receptor de AV; esto resulta de gran utilidad si su televisor no dispone de salidas de audio.

### Paso 1: Conexión de vídeo

Seleccione una conexión de vídeo que coincida con su VCR o grabador de DVD (**A** o **B**) y, a continuación, efectúe la conexión. Deberá conectar el Receptor de AV a su televisor a través del mismo tipo de conexión.

### Paso 2: Conexión de audio

Seleccione una conexión de audio que coincida con su VCR o grabador de DVD (**a**, **b** o **c**) y, a continuación, efectúe la conexión.

- Con la conexión **a**, podrá escuchar el VCR o grabador de DVD incluso en la Zona 2.
- Para disfrutar de Dolby Digital y DTS, utilice la conexión **b** o **c** (para escuchar asimismo en la Zona 2, use **a** y **b** o **a** y **c**).

Conexión	Receptor de AV	Flujo de señal	VCR o grabador de DVD
<b>A</b>	COMPONENT VIDEO IN 2 (CBL/SAT)	←	Salida de vídeo de componentes
<b>B</b>	VCR/DVR IN V	←	Salida de vídeo compuesto
<b>a</b>	VCR/DVR IN L/R	←	Salida I/D de audio analógico
<b>b</b>	DIGITAL IN COAXIAL 2 (CBL/SAT)	←	Salida digital coaxial
<b>c</b>	DIGITAL IN OPTICAL 1 (GAME)	←	Salida digital óptica

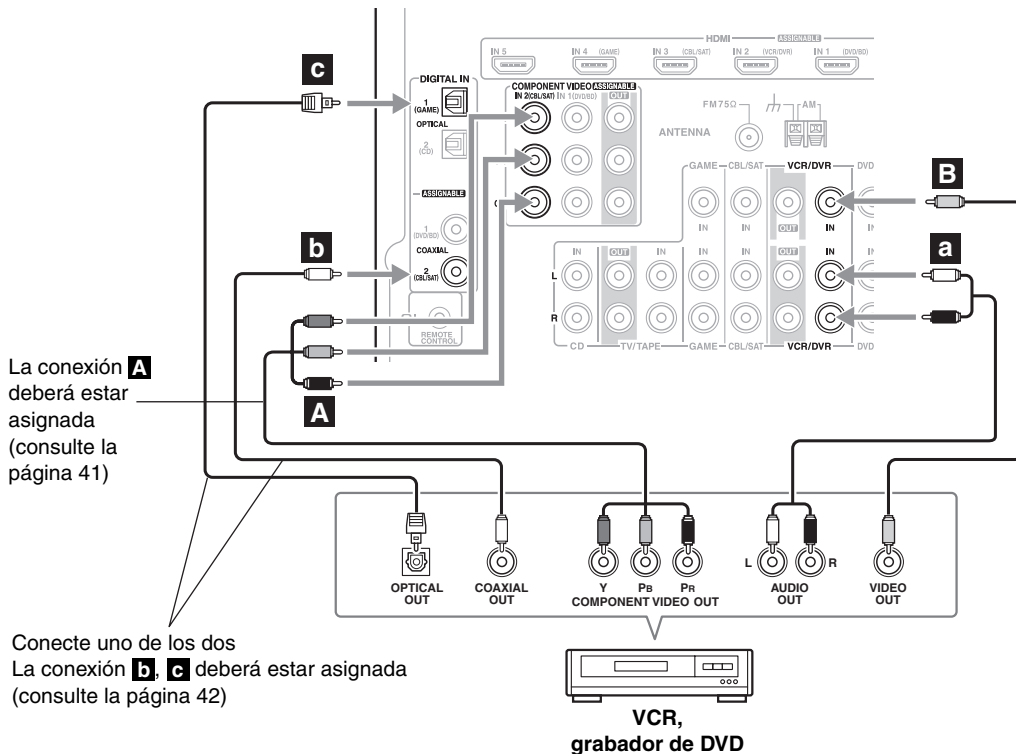

## Conexión del Receptor de AV—Continúa

### Conexión de un VCR o grabador de DVD para grabación

#### Paso 1: Conexión de vídeo

Efectúe la conexión de vídeo **A**. La fuente de vídeo que se desea grabar deberá conectarse al Receptor de AV a través del mismo tipo de conexión.

#### Paso 2: Conexión de audio

Efectúe la conexión de audio **a**.

Conexión	Receptor de AV	Flujo de señal	VCR o grabador de DVD
<b>A</b>	VCR/DVR OUT V	⇒	Entrada de vídeo compuesto
<b>a</b>	VCR/DVR OUT L/R	⇒	Entrada I/D de audio analógico

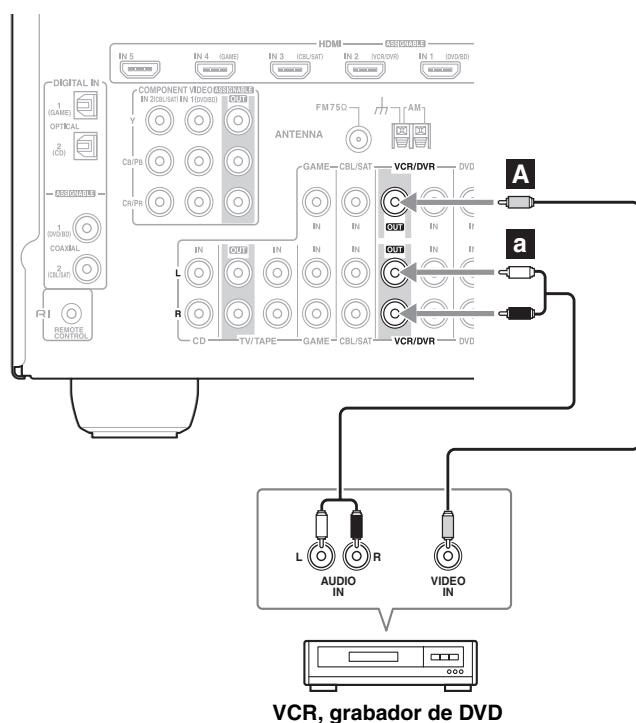

VCR, grabador de DVD

#### Notas:

- El Receptor de AV deberá estar encendido para la grabación. La grabación no será posible mientras se encuentre en el modo Standby (En espera).
- Si desea grabar directamente de su televisor o reproducir VCR en el VCR grabador sin pasar a través del Receptor de AV, conecte las salidas de audio y vídeo del TV/VCR directamente a las entradas de audio y vídeo del VCR grabador. Consulte los manuales suministrados con su TV y VCR para obtener más información.
- Las señales de vídeo conectadas a entradas de vídeo compuesto sólo podrán grabarse a través de salidas de vídeo compuesto. Si su TV/VCR está conectado a una entrada de vídeo compuesto, el VCR grabador deberá conectarse a una salida de vídeo compuesto.

# Conexión del Receptor de AV—Continúa

## Conexión de un decodificador de satélite, cable o TDT u otra fuente de vídeo



Con esta conexión, podrá utilizar su receptor de satélite o cable para escuchar sus programas de TV favoritos a través del Receptor de AV; esto resulta de gran utilidad si su televisor no dispone de salidas de audio.

### Paso 1: Conexión de vídeo

Seleccione una conexión de vídeo que coincida con su fuente de vídeo (**A** o **B**) y, a continuación, efectúe la conexión.

Deberá conectar el Receptor de AV a su televisor a través del mismo tipo de conexión.

### Paso 2: Conexión de audio

Seleccione una conexión de audio que coincida con la fuente de vídeo (**a**, **b** o **c**) y, a continuación, efectúe la conexión.

- Con la conexión **a**, podrá escuchar y grabar audio de la fuente de vídeo y escucharlo en la Zona 2.
- Para disfrutar de Dolby Digital y DTS, utilice la conexión **b** o **c** (para escuchar asimismo en la Zona 2, use **a** y **b** o **a** y **c**).

Conexión	Receptor de AV	Flujo de señal	Fuente de vídeo
<b>A</b>	COMPONENT VIDEO IN 2 (CBL/SAT)	←	Salida de vídeo de componentes
<b>B</b>	CBL/SAT IN V	←	Salida de vídeo compuesto
<b>a</b>	CBL/SAT IN L/R	←	Salida I/D de audio analógico
<b>b</b>	DIGITAL IN COAXIAL 2 (CBL/SAT)	←	Salida digital coaxial
<b>c</b>	DIGITAL IN OPTICAL 2 (CD)	←	Salida digital óptica

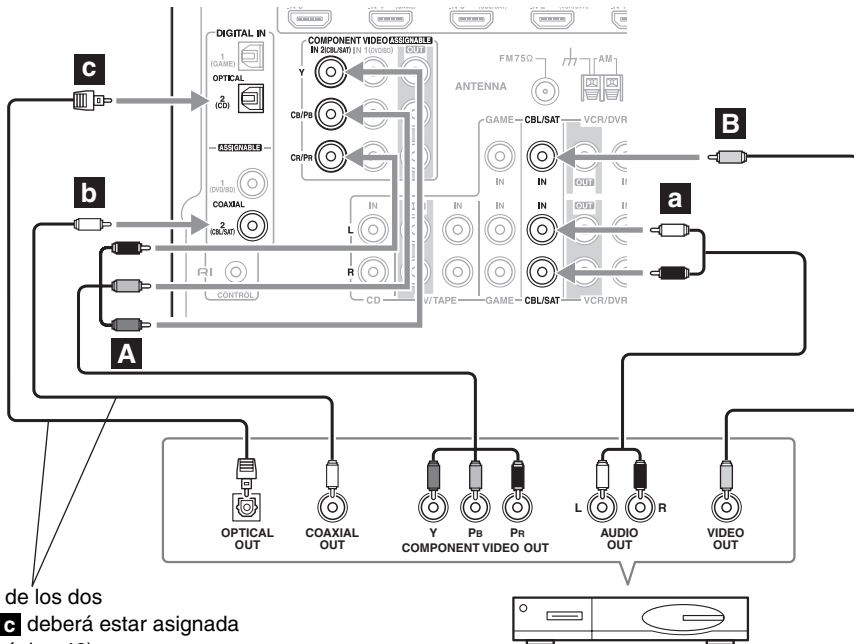

Conecte uno de los dos  
La conexión **c** deberá estar asignada  
(consulte la página 42)

Decodificador de satélite, cable, TDT, etc.

## Conexión de una videoconsola

### Paso 1: Conexión de vídeo

Seleccione una conexión de vídeo que coincida con la videoconsola (**A** o **B**) y, a continuación, efectúe la conexión. Deberá conectar el Receptor de AV a su televisor con el mismo tipo de conexión.

### Paso 2: Conexión de audio

Seleccione una conexión de audio que coincida con la videoconsola (**a** o **b**) y, a continuación, efectúe la conexión.

- Con la conexión **a**, podrá escuchar y grabar audio de la videoconsola o escucharlo en la Zona 2.
- Para disfrutar de Dolby Digital y DTS, utilice la conexión **b** (para grabar o escuchar asimismo en la Zona 2, use **a** y **b**).

Conexión	Receptor de AV	Flujo de señal	Videoconsola
<b>A</b>	COMPONENT VIDEO IN 2 (CBL/SAT)	←	Salida de vídeo de componentes
<b>B</b>	GAME IN V	←	Salida de vídeo compuesto
<b>a</b>	GAME IN L/R	←	Salida I/D de audio analógico
<b>b</b>	DIGITAL IN OPTICAL 1 (GAME)	←	Salida digital óptica

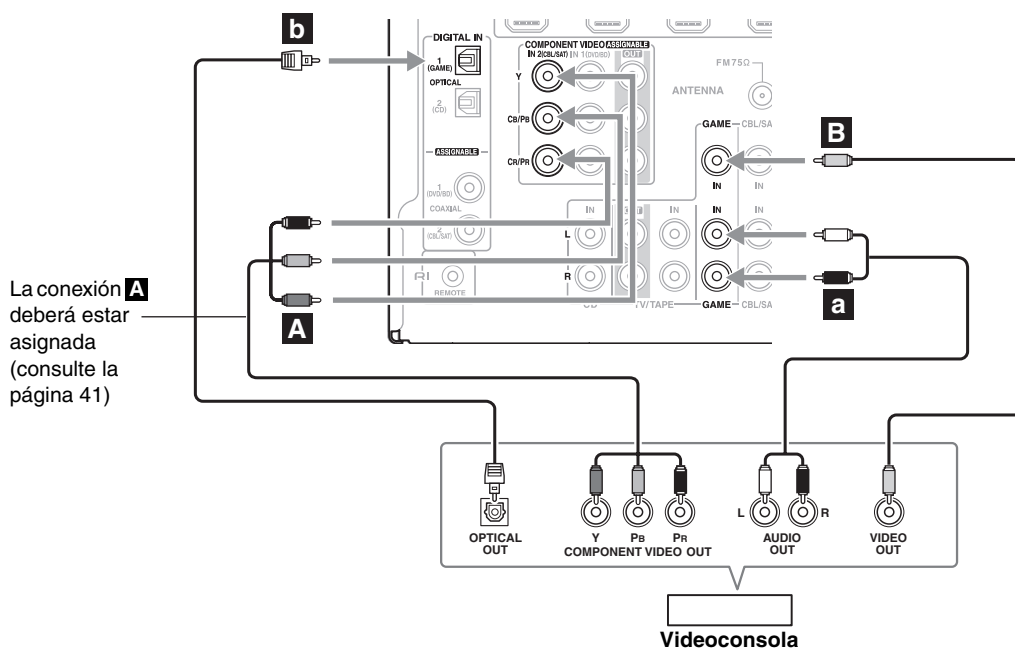

## Conexión del Receptor de AV—Continúa

### Conexión de una videocámara u otro dispositivo

#### Paso 1: Conexión de vídeo

Efectúe la conexión **A**.

#### Paso 2: Conexión de audio

Efectúe la conexión **a**.

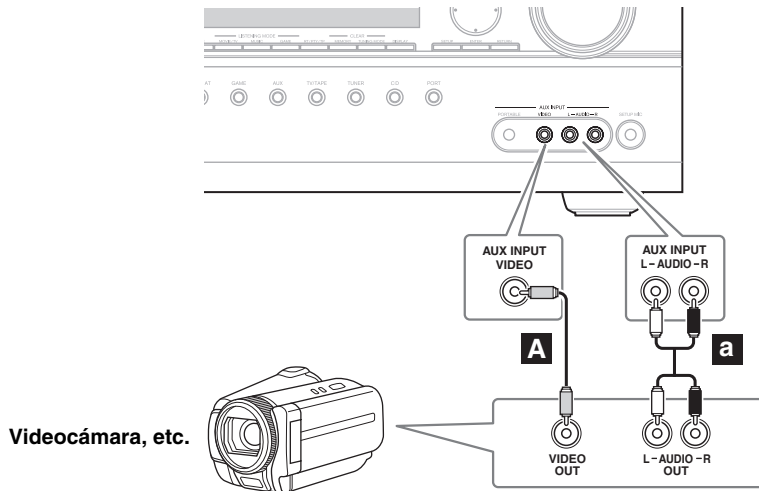

Conexión	Receptor de AV	Flujo de señal	Videocámara, etc.
<b>A</b>	AUX INPUT VIDEO	←	Salida de vídeo compuesto
<b>a</b>	AUX INPUT L-AUDIO-R	←	Salida I/D de audio analógico

### Conexión de un reproductor de audio portátil

Paso 1: Efectúe la conexión de audio **a**.

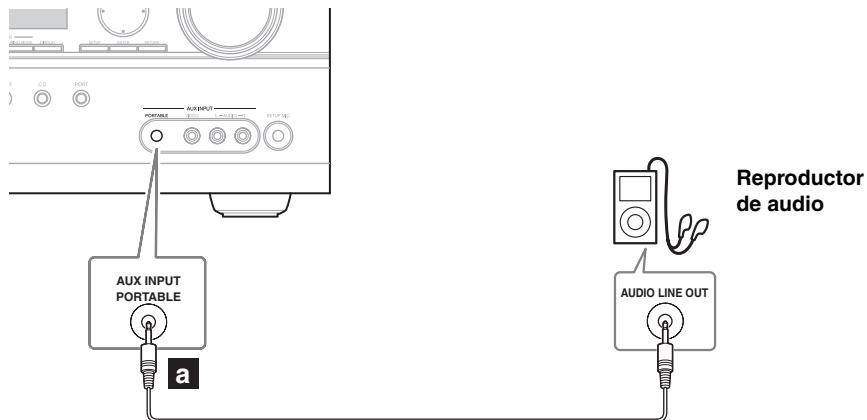

Conexión	Receptor de AV	Flujo de señal	Reproductor de audio portátil
<b>a</b>	AUX INPUT PORTABLE	←	Salida de línea de audio analógico

#### Nota:

Cuando se conecte al mismo tiempo que el terminal AUX INPUT AUDIO L/R, la entrada de PORTABLE tendrá prioridad.

## Conexión de un reproductor de CD o un plato de tocadiscos

### ■ Reproductor de CD o plato de tocadiscos (MM) con preamplificador de fono incorporado

#### Paso 1:

Seleccione una conexión que coincida con su reproductor de CD (**a**, **b** o **c**). Utilice la conexión **a** para un plato de tocadiscos con un preamplificador de fono incorporado.

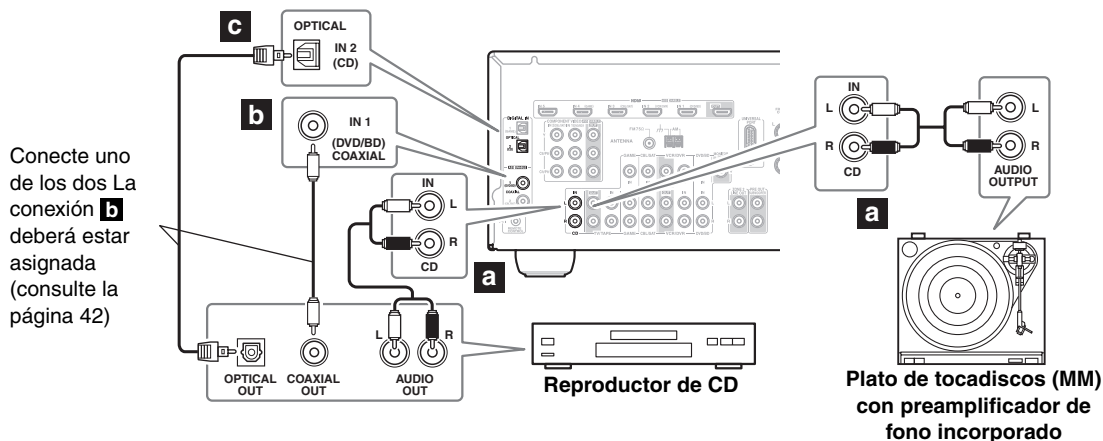

- Con la conexión **a**, podrá escuchar y grabar audio del reproductor de CD y escucharlo en la Zona 2.
- Para conectar el reproductor de CD digitalmente, utilice la conexión **b** o **c** (para grabar o escuchar asimismo en la Zona 2, use **a** y **b** o **a** y **c**).

Conexión	Receptor de AV	Flujo de señal	CD o plato de tocadiscos
<b>a</b>	CD IN L/R	←	Salida I/D de audio analógico
<b>b</b>	DIGITAL IN COAXIAL 1 (DVD/BD)	←	Salida digital coaxial
<b>c</b>	DIGITAL IN OPTICAL 2 (CD)	←	Salida digital óptica

### ■ Plato de tocadiscos (MM) sin preamplificador de fono incorporado-

Será necesario un preamplificador de fono para conectar un plato de tocadiscos que no tenga un preamplificador de fono incorporado.

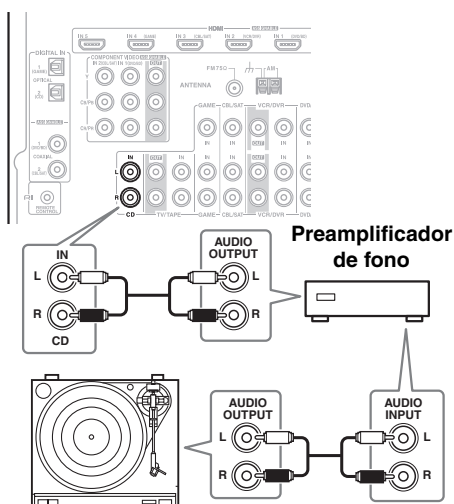

### ■ Plato de tocadiscos con un portaaguas de MC (Moving Coil, Bobina móvil)

El amplificador de cabezal de MC y el preamplificador de fono son necesarios para conectar un plato de tocadiscos con un portaaguas de MC (Moving Coil, Bobina móvil).

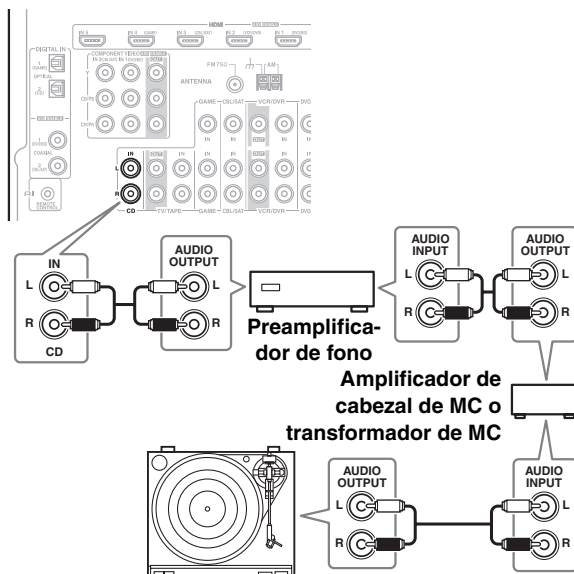

# Conexión del Receptor de AV—Continúa

## Conexión de un grabador de casetes, CDR, MiniDisc o DAT

### Paso 1:

Seleccione una conexión que coincida con el grabador **(a, b o c)** y, a continuación, efectúe la conexión.

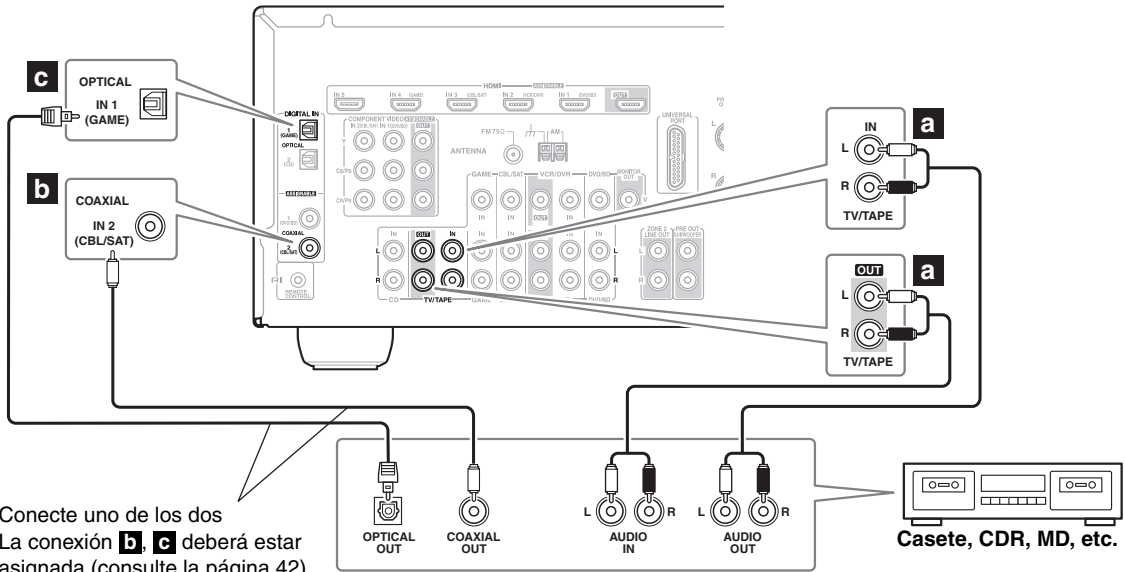

- Con la conexión **a**, podrá reproducir y grabar así como escuchar en la Zona 2.
- Para conectar el grabador digitalmente para reproducción, utilice las conexiones **a y b** o **a y c**.

Conexión	Receptor de AV	Flujo de señal	Grabador de casetes, CDR, MD o DAT
<b>a</b>	TV/TAPE IN L/R TV/TAPE OUT L/R	← →	Salida I/D de audio analógico Entrada I/D de audio analógico
<b>b</b>	DIGITAL IN COAXIAL 2 (CBL/SAT)	←	Salida digital coaxial
<b>c</b>	DIGITAL IN OPTICAL 1 (GAME)	←	Salida digital óptica

### Conexión de un RI Dock

No todos los modelos de iPod permiten ver vídeo. Para obtener información sobre qué modelos de iPod son compatibles con el RI Dock, consulte el manual de instrucciones del RI Dock.

#### ■ Si su iPod admite vídeo:

Conecte los jacks de salida de audio de su RI Dock a los jacks GAME IN o VCR/DVR IN L/R del Receptor de AV y conecte el jack de salida de vídeo al jack GAME IN o VCR/DVR IN V del Receptor de AV (a continuación se muestra la conexión de Onkyo DS-A2).

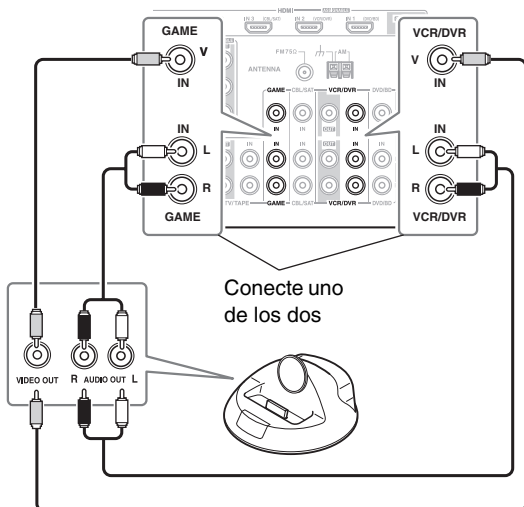

#### ■ Si su iPod no admite vídeo:

Conecte los jacks de salida de audio analógico del RI Dock a los jacks TV/TAPE IN L/R del Receptor de AV (a continuación se muestra la conexión de Onkyo DS-A2).

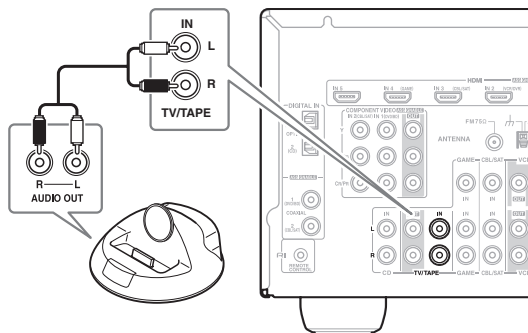

#### Notas:

- Introduzca el código de mando a distancia adecuado antes de utilizar el mando a distancia del Receptor de AV por vez primera (consulte la página 91).
- Conecte el RI Dock al Receptor de AV con un cable **RI** (consulte la página 37).
- Coloque el conmutador RI MODE del RI Dock en “HDD” o “HDD/DOCK”.
- Establezca la pantalla de entrada del Receptor de AV en “DOCK” (consulte la página 45).
- Consulte el manual de instrucciones del RI Dock para obtener más información.

### Conexión de un Dock con el conector de puerto universal

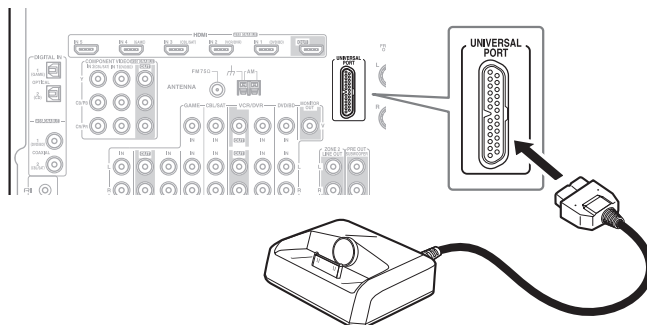

#### Nota:

Cuando se conecta la Dock serie UP-A1 para acoplar un iPod, el consumo de energía en modo de espera aumenta ligeramente.



### Conexión de componentes RI de Onkyo

#### Paso 1:

Asegúrese de que cada componente Onkyo se conecta al Receptor de AV con un cable de audio analógico (conexión **A** en los ejemplos) (consulte las páginas 27 a 35).

#### Paso 2:

Efectúe la conexión de **RI** (véase la siguiente ilustración).

#### Paso 3:

Si va a utilizar un MD, CDR o RI Dock, cambie la pantalla de entrada (consulte la página 45).

Con **RI** (Remote Interactive, Interactivo remoto), podrá utilizar las siguientes funciones especiales:

#### ■ Auto Power On/Standby (Encendido/En espera automáticos)

Cuando inicie la reproducción de un componente conectado a través de **RI**, si el Receptor de AV se encuentra en modo Standby (En espera), se encenderá automáticamente y seleccionará dicho componente como fuente de entrada. De forma similar, cuando el Receptor de AV se ponga en Standby, todos los componentes conectados a través de **RI** pasarán asimismo al modo Standby.

#### ■ Direct Change (Cambio directo)

Cuando se inicie la reproducción en un componente conectado a través de **RI**, el Receptor de AV seleccionará automáticamente dicho componente como fuente de entrada.

#### ■ Remote Control (Control remoto)

Podrá utilizar el mando a distancia del Receptor de AV para controlar sus otros componentes Onkyo compatibles con **RI** apuntando con el mando a distancia al sensor del mando a distancia del Receptor de AV en lugar de al componente. Para ello, deberá introducir en primer lugar el código de mando a distancia apropiado (consulte la página 92).

#### Notas:

- Utilice únicamente cables **RI** para las conexiones **RI**. Los cables **RI** se suministran con reproductores de Onkyo (DVD, CD, etc.).

- Algunos componentes tienen dos jacks **RI**. Podrá conectar cualquiera de ellos al Receptor de AV. El otro jack es para conectar componentes adicionales compatibles con **RI**.
- Conecte únicamente componentes Onkyo a los jacks **RI**. La conexión de componentes de otros fabricantes podrían causar un funcionamiento incorrecto.
- Algunos componentes podrían no admitir todas las funciones de **RI**. Consulte los manuales suministrados con sus otros componentes de Onkyo.
- Mientras la Zona 2 se encuentre activada las funciones Auto Power On/Standby (Encendido/En espera automáticos) y Direct Change (Cambio directo) de **RI** no funcionarán.

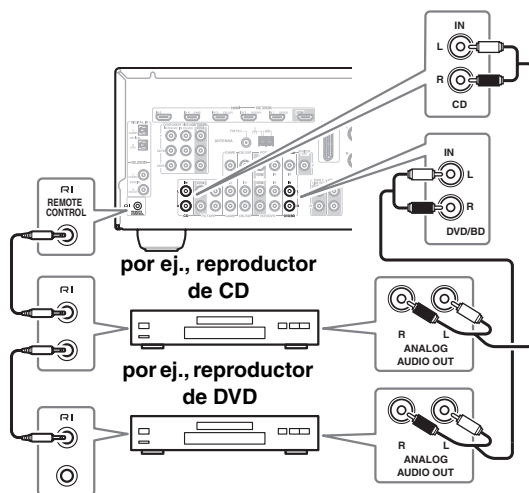

### Conexión del cable de alimentación

#### Notas:

- Antes de conectar el cable de alimentación, conecte todos los altavoces y los componentes de AV.
- Conecte el cable de alimentación del Receptor de AV a una toma de corriente adecuada.
- Al activar el Receptor de AV se produce una subida de tensión momentánea que puede inferir en otros equipos eléctricos del mismo circuito. Si esto supone un problema, conecte el Receptor de AV a otro circuito distinto.

# Encendido del Receptor de AV

STANDBY/ON  
Indicador STANDBY

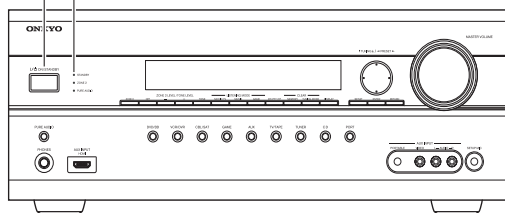

ON/STANDBY

RECEIVER

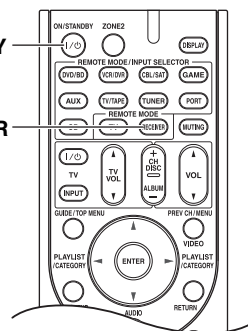

## Encendido y En espera

Receptor de AV

I/O ON/STANDBY



Remote controller

RECEIVER



ON/STANDBY



**Pulse el botón [ON/STANDBY].**

**Como alternativa, pulse el botón [RECEIVER] del mando a distancia, seguido por el botón [ON/STANDBY].**

El Receptor de AV se encenderá, la pantalla se iluminará y el indicador STANDBY se apagará.

Para apagar el Receptor de AV, pulse el botón [ON/STANDBY] o pulse el botón [ON/STANDBY] del mando a distancia. El Receptor de AV entrará en el modo Standby (En espera). Para evitar sorpresas de sonido muy alto al encender el Receptor de AV, baje siempre el volumen antes de apagarlo.

## Funcionamiento perfecto con unos cuantos pasos sencillos

Para garantizar un perfecto funcionamiento, he aquí unos cuantos pasos sencillos que le ayudarán a configurar el Receptor de AV antes de utilizarlo por vez primera. Estos ajustes sólo será necesario realizarlos una vez.

### ■ Lleve a cabo la Corrección de la sala y configuración de los altavoces de 2EQ—esto es esencial!



Consulte “Audyssey 2EQ™ Corrección de la sala y configuración de los altavoces” en la página 46.

### ■ ¿Ha conectado un componente a una entrada de HDMI, una entrada de vídeo de componentes o una entrada de audio digital?

Si lo ha hecho, consulte “Configuración de entradas de HDMI” en la página 40, “Configuración de vídeo de componentes” en la página 41 o “Configuración de entradas digitales” en la página 42 respectivamente.



Y

Cu/Ps

Cu/Ps

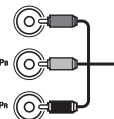

COAXIAL

OPTICAL



### ■ ¿Ha conectado un grabador de MD, un grabador de CD o un RI Dock Onkyo?

Si fuera así, consulte “Cambio de la pantalla de entrada” en la página 45.

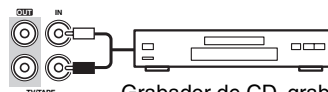

Grabador de CD, grabador de MD, RI Dock

# Configuración por vez primera

En esta sección se explican los ajustes que deberá hacer antes de utilizar el Receptor de AV por vez primera.

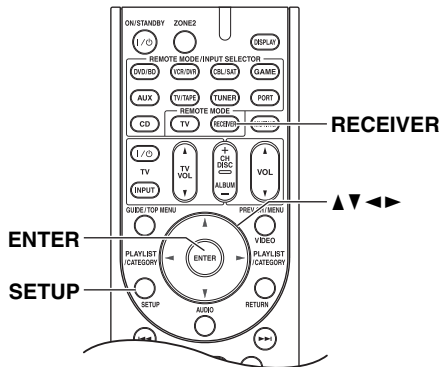

## Utilización de los menús de configuración en pantalla

Lleve a cabo los ajustes del Receptor de AV usando el Menú de configuración en pantalla.

Los menús de configuración en pantalla aparecerán únicamente en un televisor que esté conectado a HDMI OUT. Si su televisor está conectado la salida de vídeo compuesto MONITOR OUT o a la salida COMPONENT VIDEO OUT, utilice la pantalla del Receptor de AV para cambiar los ajustes.

**1** Pulse el botón [RECEIVER] seguido por el botón [SETUP].

Aparecerá en la pantalla el menú principal.

Si no aparece el menú principal, asegúrese de que está seleccionada la entrada externa apropiada en su televisor.

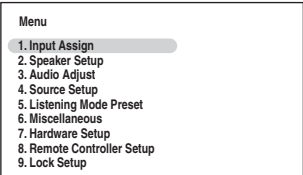

**Consejo:** En diversas funciones, la explicación aparecerá debajo de la pantalla.

**2** Utilice los botones Arriba y Abajo [▲]/[▼] para seleccionar el submenú y, a continuación, pulse [ENTER].

Aparecerá el submenú.

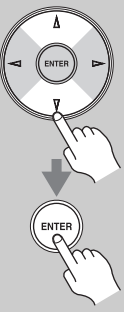

Pulse el botón [SETUP] para cerrar el menú.

Pulse el botón [RETURN] para volver al menú anterior.

## Utilización de la pantalla para cambiar los ajustes

Los ajustes del Receptor de AV pueden cambiarse mediante el uso de la pantalla.

**1** Pulse el botón [RECEIVER] seguido por el botón [SETUP].

El elemento del submenú aparecerá en la pantalla.

*1. Input Assign*

**2** Utilice los botones Arriba y Abajo [▲]/[▼] para seleccionar el submenú y, a continuación, pulse [ENTER].

El elemento de ajuste aparecerá en la pantalla.

Pulse el botón [SETUP] para cerrar el menú.

Pulse el botón [RETURN] para volver al menú anterior.

## Menús de configuración en pantalla y pantalla del receptor

Cuando se seleccione cada uno de los elementos de los Menús de configuración en pantalla, los elementos seleccionados se mostrarán de uno en uno.

### Menús de configuración en pantalla

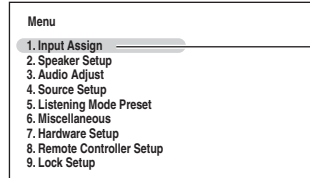

### Pantalla

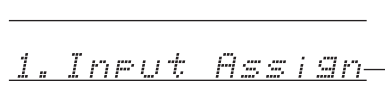

**Nota:** Durante la Corrección de la sala y configuración de los altavoces de Audyssey 2EQ™, los mensajes, etc. que se muestren en la pantalla del televisor aparecerán asimismo en la pantalla del receptor.

## Configuración de entradas de vídeo

### Configuración de entradas de HDMI

Si conecta un componente de vídeo a HDMI IN, deberá asignar dicha entrada a un selector de entrada. Por ejemplo, si conecta su reproductor de DVD a HDMI IN1, deberá asignar HDMI IN1 al selector de entrada DVD/BD.

Si ha conectado su televisor al Receptor de AV con un cable de HDMI, podrá configurar el Receptor de AV de forma que las fuentes de vídeo compuesto y vídeo de componentes se conviertan\* y salgan por HDMI OUT. Podrá configurar esto para cada selector de entrada seleccionando la opción “- - - - -”.

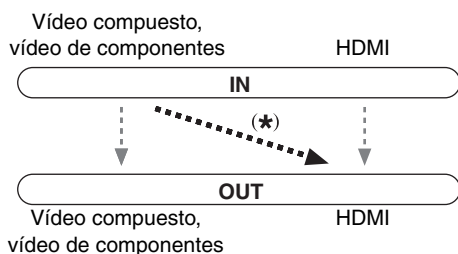

**1**



**Pulse el botón [RECEIVER] seguido por el botón [SETUP].**

Aparecerá en la pantalla el menú principal. Si no aparece el menú principal, asegúrese de que está seleccionada la entrada externa apropiada en su televisor.

**2**

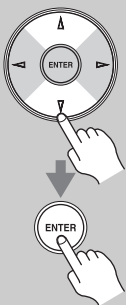

**Utilice los botones Arriba y Abajo [▲]/[▼] para seleccionar “1. Input Assign” y, a continuación, pulse [ENTER].** Aparecerá el menú “Input Assign”.

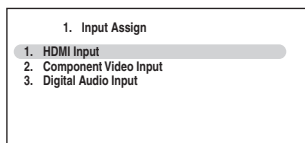

**3**

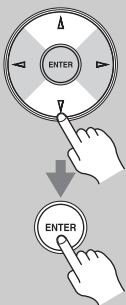

**Utilice los botones Arriba y Abajo [▲]/[▼] para seleccionar “1. HDMI Input” y, a continuación, pulse [ENTER].** Aparecerá el menú “HDMI Input”.

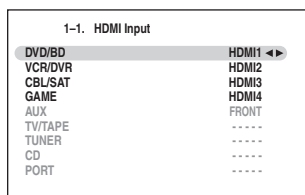

**4**

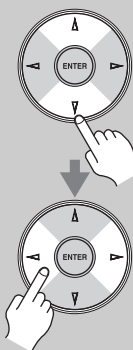

**Utilice los botones Arriba y Abajo [▲]/[▼] para seleccionar un selector de entrada y emplee los botones Izquierda y Derecha [◀]/[▶] para seleccionar:**

**HDMI1, HDMI2, HDMI3, HDMI4, HDMI5:**

Seleccione la entrada HDMI IN a la que se ha conectado el componente de vídeo.

**FRONT:** La entrada HDMI IN frontal sólo podrá asignarse a un selector de entrada AUX.

**- - - - -:** Fuentes de vídeo compuesto y de vídeo de componentes desde HDMI OUT. La señal de salida de vídeo desde HDMI OUT es la configurada en “Configuración de vídeo de componentes” (consulte la página 41).

No podrá asignarse cada entrada HDMI IN a más de un selector de entrada.

Cuando HDMI1 - HDMI5 ya hayan sido asignadas, deberá establecer en primer lugar cualquier selector de entrada no utilizado en “- - - - -” o no podrá asignar HDMI1 - HDMI5 al selector de entrada.

**5**



**Pulse el botón [SETUP].**

El menú de configuración se cerrará.

#### Notas:

- Para la conversión de vídeo compuesto y vídeo de componentes para la salida HDMI OUT, el ajuste Entrada HDMI deberá establecerse en “- - - - -”. Consulte la página 25 para obtener más información sobre el flujo y la conversión de señales de vídeo.
- Cuando se asigne una entrada HDMI IN a un selector de entrada según se explica aquí, la entrada de audio digital para dicho selector de entrada se establecerá automáticamente en la misma entrada HDMI IN. Consulte “Configuración de entradas digitales” en la página 42.
- El selector de entrada TUNER no podrá asignarse y estará fijado en la opción “- - - - -”.
- Si conecta un componente de entrada (tal como la Dock serie UP-A1 para acoplar un iPod) a la clavija UNIVERSAL PORT, no podrá asignar ninguna entrada al selector PORT.
- No asigne al selector TV/TAPE el componente conectado a la entrada HDMI cuando ajuste “TV Control” en “On” (consulte la página 82). Si lo hace, no se garantiza el funcionamiento correcto de CEC (Consumer Electronics Control).
- Este procedimiento también podrá llevarse a cabo en el Receptor de AV mediante el uso del botón [SETUP], los botones de flechas y el botón [ENTER].

## Configuración de vídeo de componentes

Si realiza la conexión a una entrada COMPONENT VIDEO IN, deberá asignar dicha entrada a un selector de entrada. Por ejemplo, si conecta su reproductor de DVD a COMPONENT VIDEO IN 2, deberá asignar éste al selector de entrada DVD/BD.

Selector de entrada	Asignación predeterminada
DVD/BD	IN1
VCR/DVR	-----
CBL/SAT	IN2
GAME	-----
AUX	-----
TV/TAPE	-----
TUNER	----- (Fijo)
CD	-----
PORT	-----

**1**

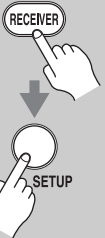

**Pulse el botón [RECEPTOR] seguido por el botón [SETUP].**

Aparecerá en la pantalla el menú principal.

Si no aparece el menú principal, asegúrese de que está seleccionada la entrada externa apropiada en su televisor.

**2**

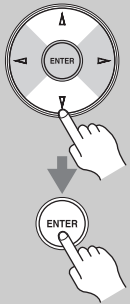

**Utilice los botones Arriba y Abajo [▲]/[▼] para seleccionar “1. Input Assign” y, a continuación, pulse [ENTER].**

Aparecerá el menú “Input Assign”.

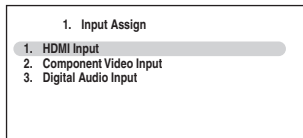

**3**

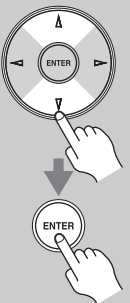

**Utilice los botones Arriba y Abajo [▲]/[▼] para seleccionar “2. Component Video Input” y, a continuación, pulse [ENTER].**

Aparecerá el menú “Component Video Input”.

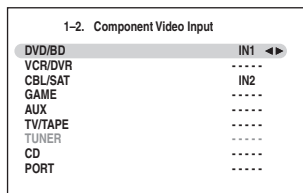

**4**

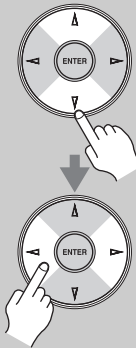

**Utilice los botones Arriba y Abajo [▲]/[▼] para seleccionar un selector de entrada y, a continuación, emplee los botones Izquierda y Derecha [◀]/[▶] para seleccionar:**

**IN1:** Seleccione si el componente de vídeo está conectado a COMPONENT VIDEO IN 1.

**IN2:** Seleccione si el componente de vídeo está conectado a COMPONENT VIDEO IN 2.

**-----:** Seleccione si está utilizando la salida HDMI OUT, en lugar de COMPONENT VIDEO OUT, para la salida desde fuentes de vídeo compuesto y de vídeo de componentes.

**5**



**Pulse el botón [SETUP].**

El menú de configuración se cerrará.

### Notas:

- Si conecta un componente de entrada (tal como la Dock serie UP-A1 para acoplar un iPod) a la clavija UNIVERSAL PORT, no podrá asignar ninguna entrada al selector PORT.
- Este procedimiento también podrá llevarse a cabo en el Receptor de AV mediante el uso del botón [SETUP], los botones de flechas y el botón [ENTER].

## Configuración de entradas digitales

Si conecta un componente a un jack de entrada digital, deberá asignar dicho jack a un selector de entrada. Por ejemplo, si conecta su reproductor de CD al jack OPTICAL IN1, deberá asignar dicho jack al selector de entrada de CD. De forma predeterminada, el jack COAXIAL IN1 está asignado al selector de entrada DVD/BD, aunque puede cambiarse.

A continuación se presentan las asignaciones predeterminadas.

Selector de entrada	Asignación predeterminada
DVD/BD	COAX1
VCR/DVR	-----
CBL/SAT	COAX2
GAME	OPT1
AUX	-----
TV/TAPE	-----
TUNER	----- (Fijo)
CD	OPT2
PORT	-----

1



**Pulse el botón [RECEIVER] seguido por el botón [SETUP].**

Aparecerá en la pantalla el menú principal. Si no aparece el menú principal, asegúrese de que está seleccionada la entrada externa apropiada en su televisor.

2

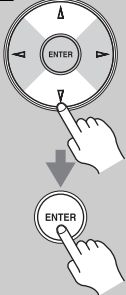

**Utilice los botones Arriba y Abajo [▲]/[▼] para seleccionar "1. Input Assign" y, a continuación, pulse [ENTER].**

Aparecerá el menú "Input Assign".

1. Input Assign	
1. HDMI Input	-----
2. Component Video Input	-----
3. Digital Audio Input	-----

3



**Utilice los botones Arriba y Abajo [▲]/[▼] para seleccionar "3. Digital Audio Input" y, a continuación, pulse [ENTER].**

Aparecerá el menú "Digital Audio Input".

1-3. Digital Audio Input	
DVD/BD	COAX 1 ◀▶
VCR/DVR	-----
CBL/SAT	COAX 2
GAME	OPT 1
AUX	-----
TV/TAPE	-----
TUNER	-----
CD	OPT 2
PORT	-----

4

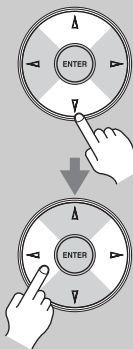

**Utilice los botones Arriba y Abajo [▲]/[▼] para seleccionar un selector de entrada y emplee los botones Izquierda y Derecha [◀]/[▶] para seleccionar "COAX1", "COAX2", "OPT1", "OPT2" o "----- (analógico)".**

- Cuando se asigne una entrada HDMI IN a un selector de entrada en "Configuración de entradas de HDMI" en la página 40, dicha asignación de entrada se establecerá automáticamente en la misma entrada HDMI IN. Y, además de las entradas habituales (por ej., COAX1, COAX2, etc.), podrá seleccionar asimismo entradas HDMI.
- Pulse el botón [ENTER] cuando no utilice la señal de audio de HDMI IN. La marca "\*" se muestra como "COAX1 \*".

### Ejemplos:

Si conecta su reproductor de DVD al jack OPTICAL IN 1, establezca "DVD/BD" en "OPT1".

Si desea escuchar audio del componente conectado al jack OPTICAL IN 2 con el selector de entrada VCR/DVR seleccionado, establezca "VCR/DVR" en "OPT2".

Si desea escuchar audio del componente conectado al jack COAXIAL IN 1 con el selector de entrada CBL/SAT seleccionado, establezca "CBL/SAT" en "COAX1". Configure los selectores de entrada a los que no desee asignar un jack de entrada en "----- (analógico)".

5



**Pulse el botón [SETUP].**

El menú de configuración se cerrará.

### Notas:

- Si conecta un componente de entrada (tal como la Dock serie UP-A1 para acoplar un iPod) a la clavija UNIVERSAL PORT, no podrá asignar ninguna entrada al selector PORT.
- Este procedimiento también podrá llevarse a cabo en el Receptor de AV mediante el uso del botón [SETUP], los botones de flechas y el botón [ENTER].



## Ajustes de los altavoces

Si cambia estos ajustes, deberá ejecutar de nuevo la Corrección de la sala y configuración de los altavoces de Audyssey 2EQ™ (consulte la página 46).

Si la impedancia de cualquier altavoz es de 4 ohmios o más pero inferior a 6 ohmios, establezca la impedancia mínima de los altavoces en 4 ohmios.

Si ha conectado los altavoces frontales a los terminales FRONT L/R y SURR BACK L/R para biamplificación, deberá cambiar el ajuste “Speaker Type”. Para obtener información sobre la conexión, consulte “Biamplificación de los altavoces frontales” en la página 19.

### Notas:

- Cuando se utilice biamplificación, el Receptor de AV podrá controlar un máximo de 5,1 altavoces en la sala principal.
- Baje el volumen antes de cambiar estos ajustes.

**1** Pulse el botón [RECEIVER] seguido por el botón [SETUP].



Aparecerá en la pantalla el menú principal.

Si no aparece el menú principal, asegúrese de que está seleccionada la entrada externa apropiada en su televisor.

**2** Utilice los botones Arriba y Abajo [▲]/[▼] para seleccionar “2. Speaker Setup” y, a continuación, pulse [ENTER].

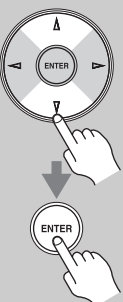

Aparecerá el menú “Speaker Setup”.

2. Speaker Setup

- 1. Speaker Settings
- 2. Speaker Configuration
- 3. Speaker Distance
- 4. Level Calibration
- 5. Equalizer Settings

**3** Utilice los botones Arriba y Abajo [▲]/[▼] para seleccionar “1. Speaker Settings” y, a continuación, pulse [ENTER].

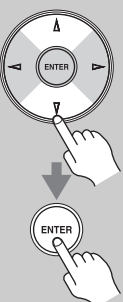

Aparecerá el menú “Speaker Settings”.

2-1. Speaker Settings

Speaker Impedance	6ohms ◀▶
Speaker Type	Normal
Powered Zone 2	Not Act
Surr Back/Front High	Surr Back

**4** Utilice los botones Arriba y Abajo [▲]/[▼] para seleccionar “Speaker Impedance” y, a continuación, emplee los botones Izquierda y Derecha [◀]/[▶] para seleccionar:

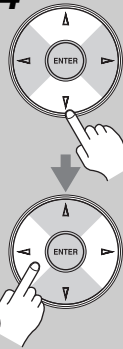

**4ohms:** Seleccione si la impedancia de cualquier altavoz es de 4 ohmios o más pero inferior a 6.

**6ohms:** Seleccione si las impedancias de todos los altavoces están entre 6 y 16 ohmios.

**Nota:**  
Los modelos de Norteamérica no aceptan altavoces con una impedancia inferior a 6 ohmios.

**5** Utilice los botones Arriba y Abajo [▲]/[▼] para seleccionar “Speaker Type” y, a continuación, emplee los botones Izquierda y Derecha [◀]/[▶] para seleccionar:

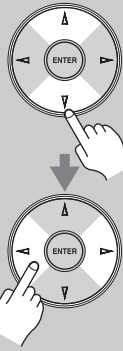

**Normal:** Seleccione si ha conectado los altavoces frontales normalmente.

**Bi-Amp:** Seleccione si ha conectado los altavoces frontales para funcionamiento biamplificado.

**Nota:**  
Zona 2 activada no podrá utilizarse si “Speaker Type” está establecido en “Bi-Amp”.

**6** Utilice los botones Arriba y Abajo [▲]/[▼] para seleccionar “Surr Back/Front High” y, a continuación, emplee los botones Izquierda y Derecha [◀]/[▶] para seleccionar:

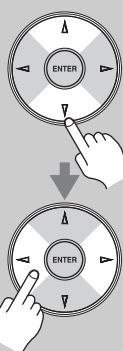

**Front High:**  
Podrán utilizarse altavoces FRONT HIGH L/R.

**Surr Back:**  
Podrán utilizarse altavoces SURR BACK L/R.

**Nota:**  
Si el ajuste “Speaker Type” está establecido en “Bi-Amp” o Zona 2 activada está establecido en “Not Act”, no podrá seleccionarse este ajuste.

**7** Pulse el botón [SETUP].



El menú de configuración se cerrará.

### Zona 2 activada

Consulte “Zona 2” en la página 85.

### Nota:

Este procedimiento también podrá llevarse a cabo en el Receptor de AV mediante el uso del botón [SETUP], los botones de flechas y el botón [ENTER].

## Configuración de formato de TV (no aplicable a modelos norteamericanos)

Para que los menús de configuración en pantalla se muestren correctamente, deberá especificar el sistema de TV utilizado en su zona.

### 1 Pulse el botón [RECEIVER] seguido por el botón [SETUP].



Aparecerá en la pantalla el menú principal.  
Si no aparece el menú principal, asegúrese de que está seleccionada la entrada externa apropiada en su televisor.

### 2 Utilice los botones Arriba y Abajo [▲]/[▼] para seleccionar "6. Miscellaneous" y, a continuación, pulse [ENTER].

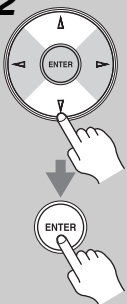

Aparecerá el menú "Miscellaneous".

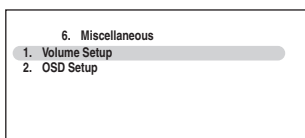

### 3 Utilice los botones Arriba y Abajo [▲]/[▼] para seleccionar "2. OSD Setup" y, a continuación, pulse [ENTER].

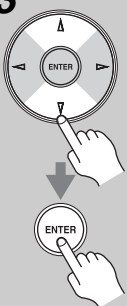

Aparecerá el menú "OSD Setup".

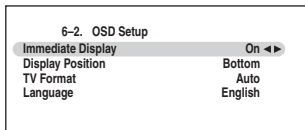

### 4 Utilice los botones Arriba y Abajo [▲]/[▼] para seleccionar "TV Format" y, a continuación, emplee los botones Izquierda y Derecha [◀]/[▶] para seleccionar:

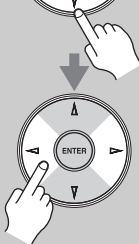

**Auto:** Seleccione para detectar automáticamente el sistema de TV a partir de las señales de entrada de vídeo.

**NTSC:** Seleccione si el sistema de TV de su zona es NTSC.

**PAL:** Seleccione si el sistema de TV de su zona es PAL.



### 5 Cuando haya finalizado, pulse el botón [SETUP].

El menú de configuración se cerrará.

#### Nota:

Este procedimiento también podrá llevarse a cabo en el Receptor de AV mediante el uso del botón [SETUP], los botones de flechas y el botón [ENTER].

## Configuración de pasos de frecuencia de FM/AM (en algunos modelos)

Para que la sintonización de FM/AM funcione correctamente, deberá especificar el paso de frecuencia de FM/AM utilizado en su zona. Obsérvese que si se cambia este ajuste, se eliminarán todas las presintonías de radio.

### 1 Pulse el botón [RECEIVER] seguido por el botón [SETUP].



Aparecerá en la pantalla el menú principal.

Si no aparece el menú principal, asegúrese de que está seleccionada la entrada externa apropiada en su televisor.

### 2 Utilice los botones Arriba y Abajo [▲]/[▼] para seleccionar "7. Hardware Setup" y, a continuación, pulse [ENTER].

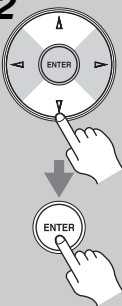

Aparecerá el menú "Hardware Setup".

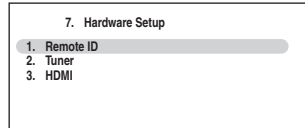

### 3 Utilice los botones Arriba y Abajo [▲]/[▼] para seleccionar "2. Tuner" y, a continuación, pulse [ENTER].



Aparecerá el menú "Tuner".  
(Modelos norteamericanos)

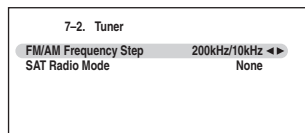



4

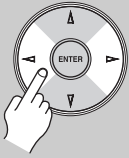

Utilice los botones Izquierda y Derecha [◀]/[▶] para seleccionar:

(Modelos norteamericanos)

**200kHz/10kHz:**

Seleccione si se utilizan pasos de 200 kHz/10 kHz en su zona.

**50kHz/9kHz:**

Seleccione si se utilizan pasos de 50 kHz/9 kHz en su zona.

5



Pulse el botón [SETUP].

El menú de configuración se cerrará.

**Nota:**

Este procedimiento también podrá llevarse a cabo en el Receptor de AV mediante el uso del botón [SETUP], los botones de flechas y el botón [ENTER].

**Cambio de la pantalla de entrada**

Si conecta un grabador de MiniDisc, un grabador de CD o un RI Dock Onkyo compatible con **RI** a los jacks TV/TAPE IN/OUT, o si conecta un RI Dock a los jacks GAME IN o VCR/DVR IN, deberá cambiar este ajuste para que **RI** funcione correctamente.

Este ajuste sólo puede cambiarse en el Receptor de AV.

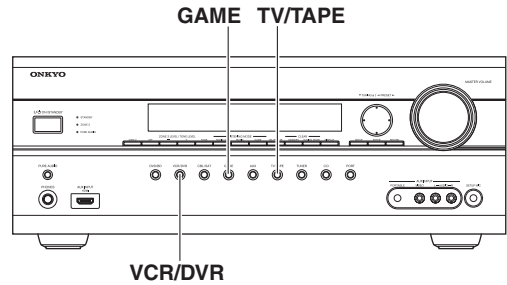

1

TV/TAPE



o

GAME



o

VCR/DVR



Pulse el botón de selector de entrada [TV/TAPE], [GAME] o [VCR/DVR] de modo que aparezca “TV/TAPE”, “GAME” o “VCR/DVR” en la pantalla.

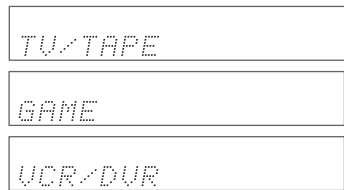

2

TV/TAPE



o

GAME



o

VCR/DVR



Pulse y mantenga presionado el botón de selector de entrada [TV/TAPE], [GAME] o [VCR/DVR] (durante aproximadamente 3 segundos) para cambiar el ajuste.

Repita este paso para seleccionar MD, CDR o DOCK.

Para el selector de entrada TV/TAPE, el ajuste cambiará en el orden siguiente:

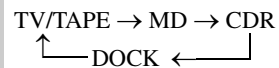

Para el selector de entrada GAME, el ajuste cambiará en el orden siguiente: GAME ↔ DOCK

Para el selector de entrada VCR/DVR, el ajuste cambiará en el orden siguiente:

VCR/DVR ↔ DOCK

**Notas:**

- Podrá seleccionarse DOCK para el selector de entrada TV/TAPE o GAME o VCR/DVR, pero no al mismo tiempo.
- Introduzca el código de mando a distancia adecuado antes de utilizar el mando a distancia del Receptor de AV por vez primera (consulte la página 91).

## Audyssey 2EQ™ Corrección de la sala y configuración de los altavoces

Con el micrófono calibrado suministrado, Audyssey 2EQ determinará automáticamente el número de altavoces conectados, su tamaño a efectos de gestión de los graves, las frecuencias de cruce óptimas al subwoofer (si se encuentra presente) y las distancias respecto a la posición de audición principal.

Audyssey 2EQ eliminará a continuación la distorsión causada por la acústica de la sala gracias a la captura de los problemas acústicos de la sala en el área de audición, tanto en los ámbitos de la frecuencia como del tiempo. El resultado es un sonido nítido y perfectamente equilibrado para todos. La activación de Audyssey 2EQ le permitirá usar asimismo Audyssey Dynamic EQ™, que mantiene el balance apropiado octava por octava en cualquier nivel de volumen (consulte la página 74).

Antes de utilizar esta función, conecte y posicione todos los altavoces.

Si Audyssey Dynamic EQ está establecido en “On”, Audyssey Dynamic Volume™ se encontrará disponible.

### Acerca de Audyssey Dynamic EQ

Audyssey Dynamic EQ soluciona el problema del deterioro de la calidad de sonido a medida que se reduce el volumen teniendo en cuenta la percepción humana y la acústica de la sala. Dynamic EQ selecciona la respuesta de frecuencia y los niveles de surround correctos en cada momento y en cualquier ajuste de volumen seleccionado por el usuario. El resultado es una respuesta de graves, un balance tonal y una impresión de surround que permanecen constantes a pesar de los cambios de volumen.

Dynamic EQ combina la información de los niveles entrantes de la fuente con los niveles de sonido de salida reales en la sala, un requisito previo para ofrecer una solución de corrección de la sonoridad.

Audyssey Dynamic EQ funciona de forma conjunta con Audyssey 2EQ para proporcionar un sonido perfectamente equilibrado para cada oyente en cualquier nivel de volumen.

### Acerca de Audyssey Dynamic Volume

Audyssey Dynamic Volume soluciona el problema de las grandes variaciones en el nivel de volumen entre los programas de televisión y los anuncios, y entre los pasajes más silenciosos y ruidosos de las películas.

Dynamic Volume observa el ajuste de volumen preferido por el usuario y a continuación controla cómo es percibido el volumen del material de los programas por los oyentes en tiempo real para decidir si es necesario un ajuste. Siempre que sea necesario, Dynamic Volume realizará los ajustes requeridos, rápidos o graduales, para mantener el volumen de reproducción deseado, optimizando a la vez el rango dinámico. Audyssey Dynamic EQ está integrado en Dynamic Volume de modo que, como el volumen de la reproducción se ajusta automáticamente, la respuesta de graves, el balance tonal, la impresión de surround y la nitidez de los diálogos percibidos permanezcan igual al ver películas, hacer zapping entre los canales de televisión o cambiar de contenidos con sonido estéreo a surround.

## Posiciones de medición

Para crear un entorno de audición en su home theater en el que disfruten todos los oyentes, Audyssey 2EQ toma mediciones hasta en tres posiciones dentro del área de audición.

### ① Primer punto de medición

También conocida como Posición de audición principal, se refiere a la posición más central, en la que normalmente se sienta el oyente dentro del entorno de audición. 2EQ usa las mediciones de esta posición para calcular la distancia, el nivel y la polaridad de los altavoces, así como el valor de cruce óptimo para el subwoofer.

### ② Segundo punto de medición

El lado derecho del área de audición.

### ③ Tercer punto de medición

El lado izquierdo del área de audición.

Las distancias entre los puntos ① y ② y los puntos ① y ③ deberá ser como mínimo de 1 metro.

Entre los ejemplos que se presentan a continuación, seleccione el área de audición que mejor se adapte a la suya y coloque el micrófono correspondientemente cuando se le indique.

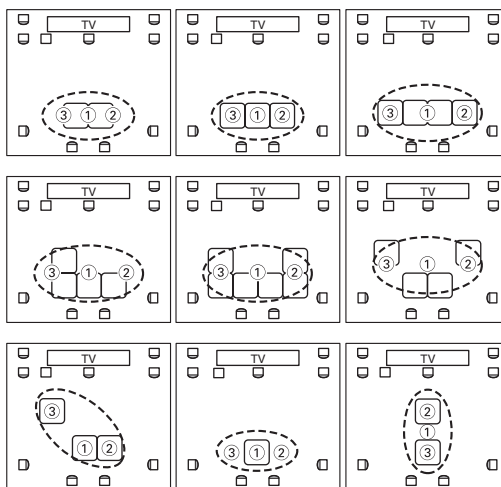

○ : Área de audición

□ : Posición de medición

## Utilización de Audyssey 2EQ™

STANDBY/ON

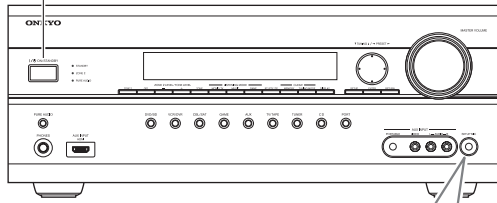

Micrófono para la configuración de los altavoces

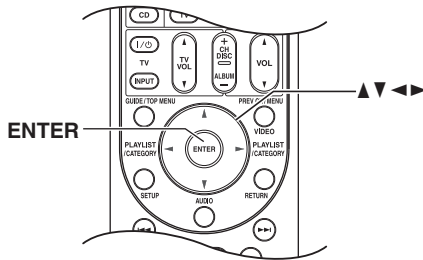
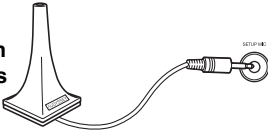

### Notas:

- Si cualquiera de los altavoces es de 4 ohmios, cambie el ajuste “Speaker Impedance” antes de ejecutar la Corrección de la sala y configuración de los altavoces de Audyssey 2EQ (consulte la página 43).
- Si el “Receptor de AV” está silenciado, el sonido se activará automáticamente cuando se inicie la operación de Corrección de la sala y configuración de los altavoces de Audyssey 2EQ.
- La Corrección de la sala y configuración de los altavoces no podrá realizarse si están conectados los auriculares.
- La corrección de la sala y configuración de los altavoces para tres posiciones tarda aproximadamente 15 minutos. El tiempo de medición total variará en función del número de altavoces.
- No desconecte el micrófono de configuración de los altavoces durante la corrección de la sala y configuración de los altavoces, a menos que desee cancelar la configuración.
- No conecte ni desconecte ningún altavoz durante la corrección de la sala y configuración de los altavoces.

Los menús de configuración en pantalla aparecerán únicamente en un televisor que esté conectado a HDMI OUT. Si el televisor está conectado a MONITOR OUT V o COMPONENT VIDEO OUT, utilice la pantalla del Receptor de AV para cambiar los ajustes.

1

### Encienda el Receptor de AV y el televisor conectado.

Seleccione en el televisor la entrada a la que está conectado el Receptor de AV.

2

### Coloque el micrófono de configuración de los altavoces en la Posición de audición principal ① (página 46) y conéctelo al jack SETUP MIC.

Aparecerá el menú de configuración de los altavoces.

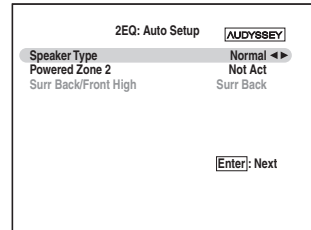

Si cambia estos ajustes, consulte el paso 5 de “Speaker Settings” (página 43) o el paso 4 de “Setting the Powered Zone 2” (página 86).

3

### Cuando haya finalizado, pulse el botón [ENTER].

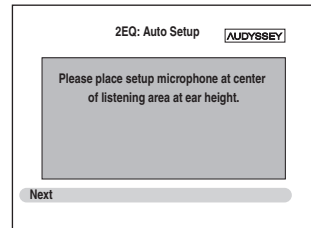

### Notas:

- Antes de iniciar la Corrección de la sala y configuración de los altavoces de Audyssey 2EQ™, prepare la sala y conecte los altavoces como lo haría para ver películas. Los cambios en la sala tras la configuración automática requerirán que se ejecute de nuevo la configuración automática, ya que las características de EQ (ecualización) de la sala podrían haber cambiado.
- Cuando se inicie la corrección de la sala y configuración de los altavoces, no permanezca entre los altavoces y el micrófono y evite cualquier obstáculo que pudiera bloquear la trayectoria entre los altavoces y el micrófono. Esto produciría resultados imprecisos.
- Coloque el micrófono a la altura del oído de un oyente sentado, con la punta del mismo apuntando directamente al techo mediante el uso de un trípode. No sujete el micrófono con la mano durante las mediciones, ya que esto produciría resultados imprecisos.

- La sala deberá estar lo más silenciosa posible. El ruido de fondo podría afectar negativamente a las mediciones de la sala. Cierre las ventanas, silencie los teléfonos móviles, televisores, radios, aparatos de aire acondicionado, lámparas fluorescentes, electrodomésticos, reguladores de intensidad de luz u otros dispositivos.
- Los teléfonos móviles deberán apagarse o colocarse lejos de toda la electrónica de audio durante el proceso de medición ya que las RFI (Radio Frequency Interference, Interferencias de radiofrecuencia) podrían causar problemas en las mediciones (aunque el teléfono móvil no se encuentre en uso).

**4**



### Pulse [ENTER].

Comenzará la corrección de la sala y configuración de los altavoces.

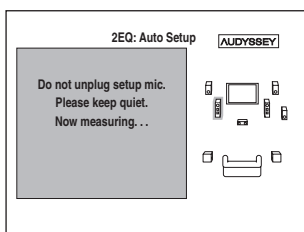

Se reproducirán tonos de prueba a través de cada uno de los altavoces a medida que se ejecuta la Corrección de la sala y configuración de los altavoces de Audyssey 2EQ™. Este proceso tarda unos minutos. Por favor, absténgase de hablar durante las mediciones y no permanezca entre los altavoces y el micrófono.

**5**

### Aparecerá la siguiente pantalla.

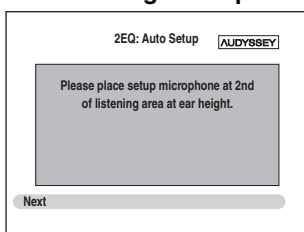

### Coloque el micrófono de configuración en la siguiente posición (página 46) y, a continuación, pulse [ENTER].

Audyssey 2EQ realizará más mediciones. Esta operación tardará unos minutos.

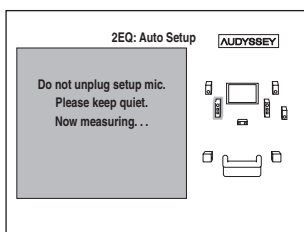

**6**

Quando se le indique, coloque el micrófono de configuración en la siguiente posición y repita el paso 5.

**7**

Quando hayan finalizado las mediciones, aparecerá la siguiente pantalla.

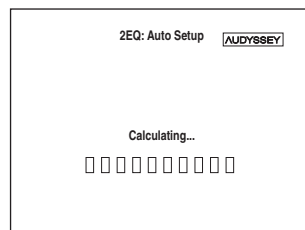

**8**

Quando hayan finalizado los cálculos, aparecerá la siguiente pantalla.

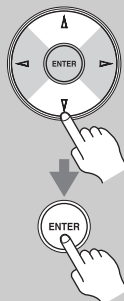
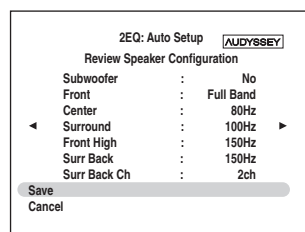

Utilice los botones Arriba y Abajo [▲]/[▼] para seleccionar una opción y, a continuación, pulse [ENTER].

Las opciones son:

#### Save:

Guardar los ajustes calculados y salir de la corrección de la sala y configuración de los altavoces.

#### Cancel:

Cancelar la corrección de la sala y configuración de los altavoces.

#### Nota:

Podrá visualizar los ajustes calculados para la configuración de los altavoces, las distancias entre los mismos y los niveles utilizando los botones Izquierda y Derecha [◀]/[▶].

**9**

Si seleccionó “Save”, los resultados se guardarán y aparecerá la siguiente pantalla.

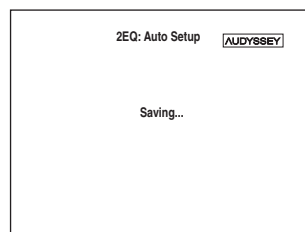

## 10

### Desconecte el micrófono de configuración de los altavoces.

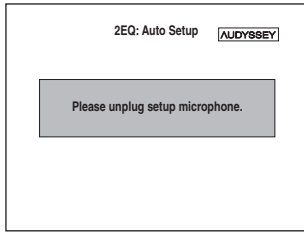

#### Notas:

- Cuando la corrección de la sala y configuración de los altavoces haya finalizado, “Equalizer Settings” (página 72) se establecerá en “Audyssey” y “Dynamic EQ” (página 74) se establecerá en “On”.
- Podrá cancelar la Corrección de la sala y configuración de los altavoces en cualquier momento de este procedimiento simplemente desconectando el micrófono de configuración.

#### Mensajes de error

Mientras la corrección de la sala y configuración de los altavoces se encuentre en curso, podría aparecer uno de los errores siguientes:

#### ❑ Ambient noise is too high.

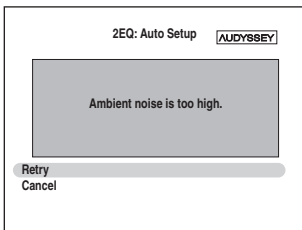

Este mensaje aparece si el ruido de fondo es demasiado elevado y las mediciones no pueden realizarse correctamente.

Elimine la fuente de ruido e inténtelo de nuevo.

**Retry:** Volver al punto medido inmediatamente antes y comenzar de nuevo la configuración.

**Cancel:** Cancelar la corrección de la sala y configuración de los altavoces.

#### ❑ Speaker Detect Error

Este mensaje aparecerá si no se detecta un altavoz. “Yes” significa que se detectó un altavoz. “No” significa que no se detectó ningún altavoz.

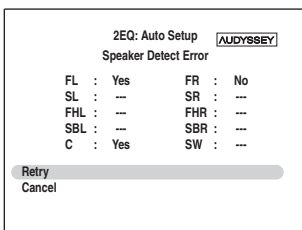

No se ha detectado uno de los altavoces frontales.

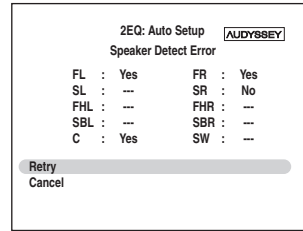

No se ha detectado uno de los altavoces de surround.

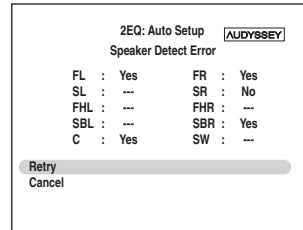

Se han detectado los altavoces de surround traseros pero no los altavoces de surround.

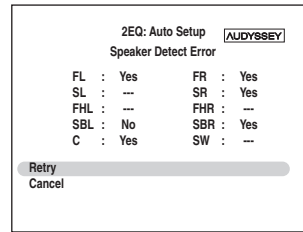

Se ha detectado el altavoz de surround trasero derecho pero no el izquierdo.

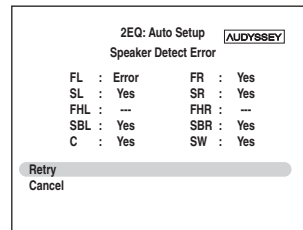

El tipo de altavoz detectado no coincide con el que se esperaba. El altavoz podría ser de tipo incorrecto o estar roto. Verifique que es el tipo de altavoz correcto o que todos los conos funcionan.

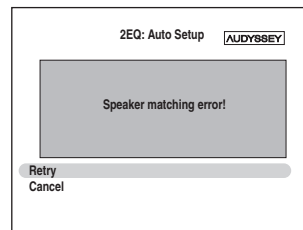

El número de altavoces detectado en la segunda o la tercera medición era diferente del número detectado en la primera medición.

Asegúrese de que los altavoces que no se detectan están conectados correctamente.

**Retry:** Volver al paso 2 e intentar de nuevo.

**Cancel:** Cancelar la corrección de la sala y configuración de los altavoces.

### ❑ Writing Error!

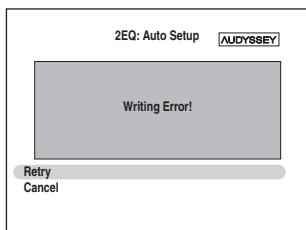

Este mensaje aparecerá si falla la operación de guardado.

Intente guardar de nuevo. Si el mensaje aparece tras 2 ó 3 intentos, el Receptor de AV podría no estar funcionando correctamente. Póngase en contacto con su distribuidor de Onkyo.

**Retry:** Volver al paso 2 e intentar de nuevo.

**Cancel:** Cancelar la corrección de la sala y configuración de los altavoces.

### ***Cambio de los ajustes de los altavoces manualmente***

---

Si desea efectuar cambios en los ajustes encontrados durante la corrección de la sala y la configuración de los altavoces, siga las instrucciones de las páginas 70–72.

### ***Utilización de un subwoofer activo***

---

Si está utilizando un subwoofer activo y éste produce sonido de muy baja frecuencia a un nivel de volumen muy bajo, podría no ser detectado por la Corrección de la sala y configuración de los altavoces de Audyssey 2EQ™.

Si aparece “Subwoofer” en la pantalla “Review SP Configuration” como “No”, suba el volumen del subwoofer hasta el punto medio, establézcalo en su frecuencia de cruce más alta y, a continuación, pruebe a ejecutar la Corrección de la sala y configuración de los altavoces de Audyssey 2EQ de nuevo.

Obsérvese que si el volumen se sube demasiado y el sonido distorsiona, podrían producirse problemas de detección, así que emplee un nivel de volumen apropiado. Si el subwoofer tiene un conmutador de filtro de paso bajo, establézcalo en Off (Desactivado) o Direct (Directo). Consulte el manual de instrucciones del subwoofer para obtener una información detallada.

# Operaciones básicas

## Selección de la fuente de entrada

En esta sección se explica cómo seleccionar la fuente de entrada (es decir, el componente de AV que desea oír o ver).

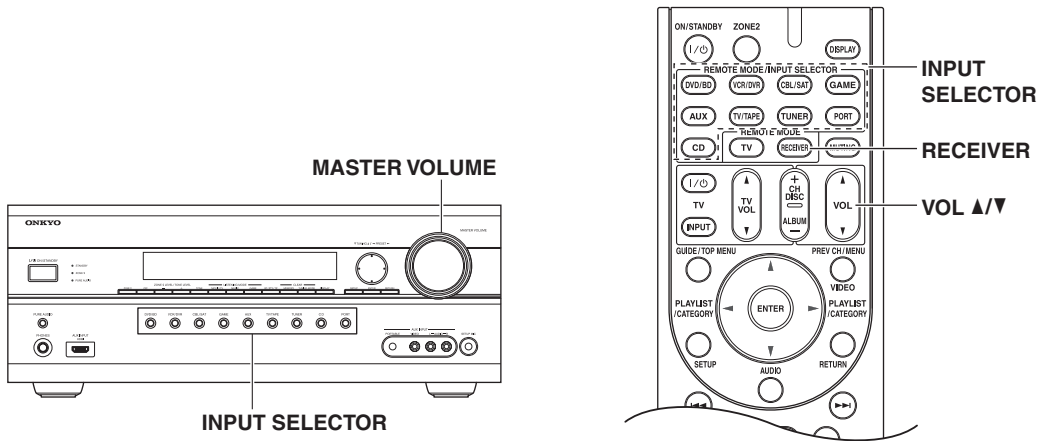

**1**

Receptor de AV



Mando a distancia



Utilice los botones de selector de entrada del Receptor de AV para seleccionar la fuente de entrada.

Para seleccionar la fuente de entrada con el controlador remoto, pulse el botón [RECEIVER] y, a continuación, utilice los botones INPUT SELECTOR.

**2**

**Inicie la reproducción en el componente fuente.**

Cuando seleccione DVD u otro componente de vídeo en su televisor, deberá seleccionar la entrada de vídeo que esté conectada a la salida HDMI OUT, COMPONENT VIDEO OUT o MONITOR OUT del Receptor de AV.

En algunos reproductores de DVD, tal vez necesite activar la salida de audio digital.

**3**

Receptor de AV

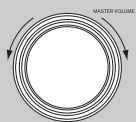

Mando a distancia



**Para ajustar el volumen, emplee el control MASTER VOLUME o el botón VOL [▲]/[▼] del mando a distancia.**

El volumen se puede ajustar a Min, 1-79 o Max.

El Receptor de AV está diseñado para el uso en un entorno home theater.

Dispone de una amplia gama de volumen, lo que permite un ajuste preciso.

**4**

**¡Seleccione un modo de audición y disfrute!**

Consulte "Utilización de los modos de audición" en la página 62.

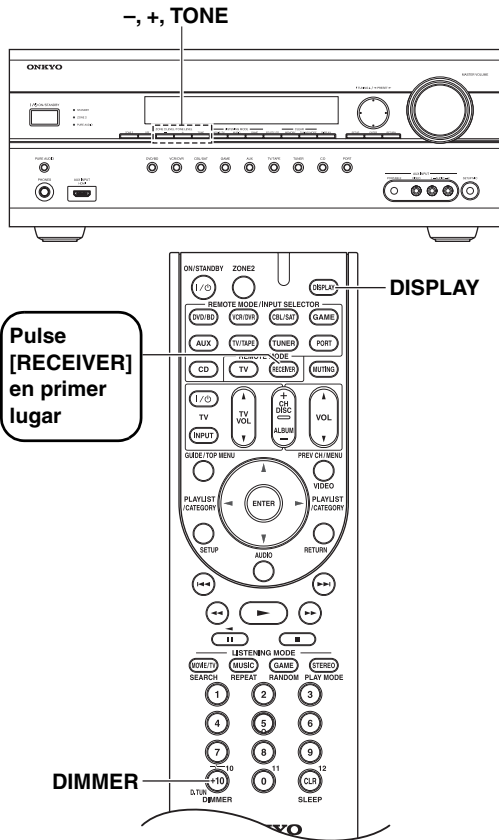

## Visualización de información de la fuente

Podrá visualizar diversas informaciones sobre la fuente de entrada seleccionada del modo siguiente.

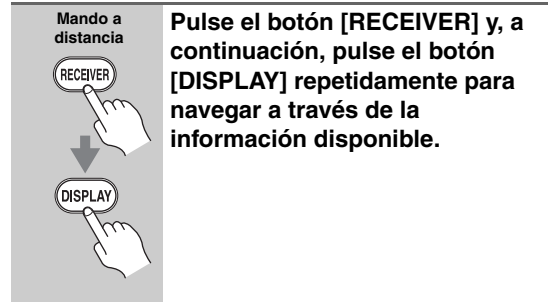

### Nota:

Este procedimiento también podrá llevarse a cabo en el Receptor de AV mediante el uso del botón [DISPLAY].

Normalmente, podrá visualizarse la siguiente información para las fuentes de entrada.

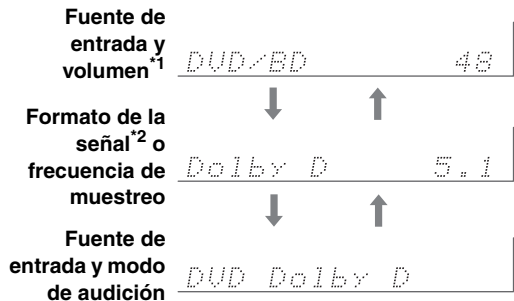

\*1 Cuando se utilice radio de AM o FM, se mostrarán la banda, el número de presintonía y la frecuencia.

\*2 Si la señal de entrada es analógica, no se presentará información sobre el formato. Si la señal de entrada es PCM, se mostrará la frecuencia de muestreo. Si la señal de entrada es digital pero no PCM, se mostrará el formato de la señal.

La información se presentará durante aproximadamente tres segundos y, a continuación, volverá a aparecer la información mostrada previamente.

## Ajuste de graves y agudos

Podrá ajustar los graves y los agudos para los altavoces frontales, salvo cuando esté seleccionado el modo de audición Direct (Directo) o Pure Audio (Audio puro).

- 1** **Receptor de AV**  
**Pulse repetidamente el botón [TONE] para seleccionar "Bass" o "Treble".**
- 2**  
**Utilice los botones TONE [-]/[+] para ajustar.**

### ■ Bass

Podrá potenciar o recortar la salida de sonidos de baja frecuencia por los altavoces frontales entre -10 dB y +10 dB en pasos de 2 dB.

### ■ Treble

Podrá potenciar o recortar la salida de sonidos de alta frecuencia por los altavoces frontales entre -10 dB y +10 dB en pasos de 2 dB.

### Nota:

Este procedimiento también podrá llevarse a cabo en el mando a distancia mediante el uso del botón [AUDIO] (consulte la página 75).

## Ajuste del brillo de la pantalla

Podrá ajustar el brillo de la pantalla del Receptor de AV.

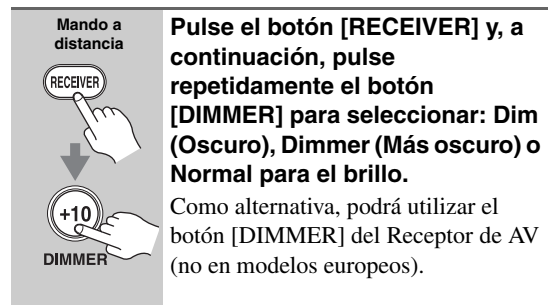



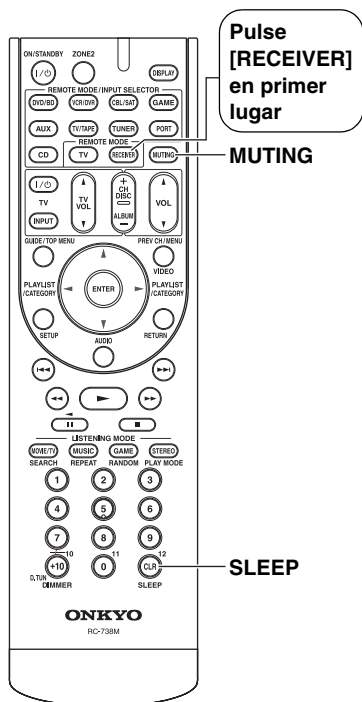

## Cómo silenciar el Receptor de AV

Podrá silenciar temporalmente la salida del Receptor de AV.



**Pulse el botón [RECEIVER] y, a continuación, pulse el botón [MUTING].**

La salida se silenciará y el indicador MUTING parpadeará en la pantalla, según se muestra.



Para volver a activar el sonido del Receptor de AV, pulse el botón [MUTING] o ajuste el volumen.

La función Mute (Silenciar) se cancelará cuando se ponga el Receptor de AV en Standby (En espera).

## Utilización del Programador de apagado

Con la función de programador de apagado, podrá configurar el Receptor de AV para que se apague automáticamente tras el período de tiempo especificado.

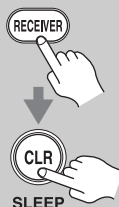

**Pulse el botón [RECEIVER] y, a continuación, pulse repetidamente el botón [SLEEP] para seleccionar el tiempo deseado para el apagado programado.**

El tiempo para el apagado programado podrá establecerse entre 10 y 90 minutos en pasos de 10 minutos.

El indicador SLEEP aparecerá en la pantalla cuando se haya establecido el programador de apagado. El tiempo especificado para el apagado programado aparecerá en la pantalla durante unos cinco segundos y, a continuación, volverá a mostrarse la pantalla anterior.

Si necesita cancelar el programador de apagado, pulse el botón [SLEEP] repetidamente hasta que desaparezca el indicador SLEEP.

Para comprobar el tiempo restante para el apagado programado del Receptor de AV, pulse el botón [SLEEP]. Obsérvese que si se pulsa el botón [SLEEP] mientras se muestra el tiempo de apagado programado, el tiempo se reducirá en 10 minutos.

## Utilización de los auriculares

Podrá conectar unos auriculares estéreo (conector de fono de 1/4 de pulgada) al jack PHONES del Receptor de AV para audición privada, según se muestra.

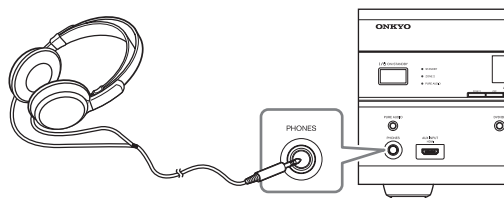

### Notas:

- Apague siempre el volumen antes de conectar los auriculares.
- Mientras el conector de los auriculares esté insertado en el jack PHONES, los altavoces estarán apagados (los altavoces de la Zona 2 activa no estarán desactivados).
- Cuando conecte unos auriculares, el modo de audición se establecerá en Stereo (Estéreo), a menos que ya esté configurado en Stereo, Mono, Direct (Directo), o Pure Audio (Audio puro). El modo de audición Pure Audio (Audio puro) no se encuentra disponible para los modelos norteamericanos.
- Con los auriculares, únicamente podrán utilizarse los modos de audición Stereo, Direct, Pure Audio y Mono (los modos de audición disponibles dependerán asimismo de la fuente de entrada que se haya seleccionado).

# Cómo escuchar la radio

## Utilización del sintonizador

El sintonizador incorporado le permitirá disfrutar de emisoras de radio de AM y FM. Podrá almacenar sus emisoras de radio favoritas como presintonías para selección rápida.

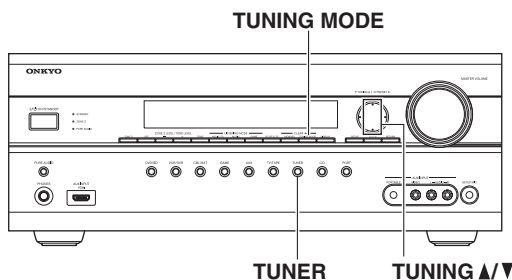

## Cómo escuchar la radio

TUNER



**Utilice el botón de selector de entrada [TUNER] para seleccionar AM o FM.**

En este ejemplo, se ha seleccionado FM.

Cada vez que pulse el botón [TUNER], la fuente de entrada cambiará entre AM y FM.

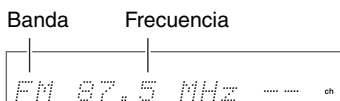

(La pantalla real dependerá del país.)

## Sintonización de emisoras de radio

### ■ Modo de sintonización automática

1

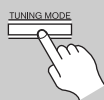

**Pulse el botón de selector de entrada [TUNING MODE] de modo que el indicador AUTO aparezca en la pantalla.**

2

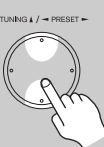

**Pulse los botones TUNING Arriba o Abajo [▲]/[▼].**

La búsqueda se detendrá cuando se encuentre una emisora.

Cuando se sintonice una emisora, aparecerá el indicador TUNED. Cuando se sintonice una emisora de FM estéreo, aparecerá el indicador FM STEREO en la pantalla, según se muestra.

FM STEREO

AUTO

FM STEREO  
AUTO ▶ TUNED ◀



TUNED

### ■ Modo de sintonización manual

1

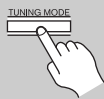

**Pulse el botón [TUNING MODE] de modo que el indicador AUTO desaparezca de la pantalla.**

2



**Pulse y mantenga presionados los botones de TUNING Arriba o Abajo [▲]/[▼].**

La frecuencia dejará de cambiar cuando suelte el botón.

Pulse los botones repetidamente para cambiar la frecuencia paso por paso.

Este modelo cambia la frecuencia de FM/AM en pasos de 200k/10k (o 50k/9k) Hz.

En el modo de sintonización manual, las emisoras de FM se oirán en mono.

### Sintonización de emisoras de FM estéreo con señal débil

Si la señal de una emisora de FM estéreo es débil, podría resultar

imposible obtener una buena recepción. En este caso, cambie al modo de sintonización manual y escuche la emisora en mono.

### ■ Sintonización de emisoras por frecuencia

Podrá sintonizar emisoras de AM y FM introduciendo directamente la frecuencia apropiada.

1

Mando a distancia



**Pulse repetidamente el botón [TUNER] para seleccionar AM o FM, seguido por el botón [D.TUN].**

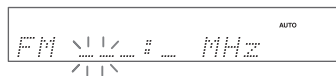

(La pantalla real dependerá del país.)

D.TUN



2

**Antes de que transcurran 8 segundos, utilice los botones numéricos para introducir la frecuencia de la emisora de radio.**

Por ejemplo, para sintonizar 87.5 (FM), pulse 8, 7, 5.

## Presintonización de emisoras de AM/FM

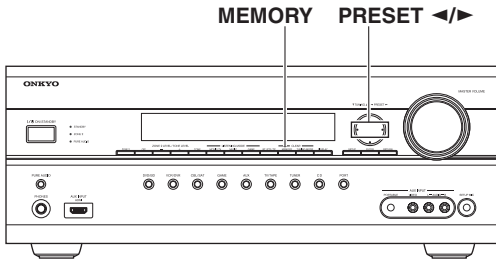

Podrá almacenar una combinación de hasta 40 emisoras favoritas de radio de AM/FM como presintonías.

- 1** Sintone la emisora que desea almacenar como presintonía.
- 2** Pulse el botón [MEMORY].  
El número de la presintonía parpadeará.
- 3** Mientras el número de presintonía parpadea (aproximadamente 8 segundos), utilice los botones PRESET [◀]/[▶] para seleccionar una presintonía de 1 a 40.
- 4** Pulse de nuevo el botón [MEMORY] para almacenar la emisora o el canal.  
La emisora o el canal se almacenará y el número de presintonía dejará de parpadear.  
Repita este procedimiento para todas sus emisoras de radio de AM/FM favoritas.

**Nota:**

Podrá asignar un nombre a sus presintonías de radio para facilitar su identificación (consulte la página 79). El nombre se mostrará en lugar de la banda y la frecuencia.

## Selección de presintonías

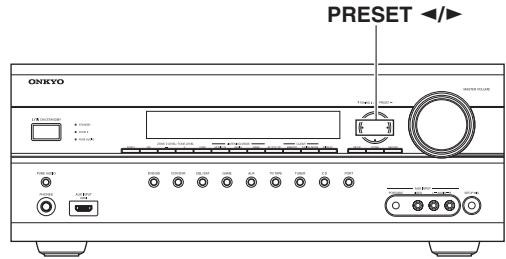

**Receptor de AV**



Para seleccionar una presintonía, utilice los botones PRESET [◀]/[▶] o el botón CH [+/-] del mando a distancia.

**Mando a distancia**



También podrá usar los botones numéricos del mando a distancia para seleccionar una presintonía directamente.

## Eliminación de presintonías

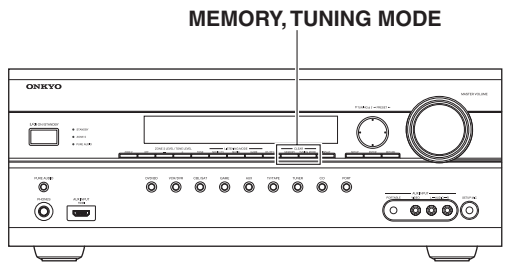

- 1** Seleccione la presintonía que desea eliminar.  
Véase la sección anterior.
- 2** Manteniendo presionado el botón [MEMORY], pulse el botón [TUNING MODE].  
La presintonía se eliminará y su número desaparecerá de la pantalla.

### Utilización de RDS (únicamente modelos europeos)

**RDS sólo funcionará en zonas en las que existan emisiones RDS disponibles.**

Cuando se sintonice una emisora de RDS, aparecerá el indicador RDS.

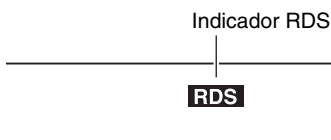

#### ■ ¿Qué es RDS?

RDS son las siglas de *Radio Data System* (Sistema de datos de radio) y es un método para transmitir datos en señales de radio de FM. Fue desarrollado por la European Broadcasting Union (Unión Europea de Radiodifusión, EBU) y se encuentra disponible en la mayoría de los países europeos. Muchas emisoras de FM lo utilizan actualmente. Además de mostrar información de texto, el RDS también puede ayudarle a encontrar emisoras de radio por tipo (por ej., noticias, deportes, rock, etc.).

El Receptor de AV admite cuatro tipos de información de RDS:

#### **PS (Program Service, Servicio de programación)**

Cuando se sintonice una emisora de RDS que emita información de PS, se mostrará el nombre de la emisora. La pulsación del botón [DISPLAY] mostrará la frecuencia durante 3 segundos.

#### **RT (Radio Text, Texto de radio)**

Cuando se sintonice una emisora de RDS que emita información de texto, el texto se mostrará en la pantalla (consulte la página 57).

#### **PTY (Program Type, Tipo de programación)**

Le permitirá buscar emisoras de radio de RDS por tipo (consulte la página 57).

#### **TP (Traffic Program, Programa de tráfico)**

Le permitirá buscar emisoras de radio de RDS que emiten información sobre el tráfico (consulte la página 57).

#### **Notas:**

- En algunos casos, los caracteres de texto mostrados en el Receptor de AV podrían no ser idénticos a los emitidos por la emisora de radio. Asimismo, podrían aparecer en la pantalla caracteres inesperados cuando se reciban caracteres no admitidos. Esto no indica un funcionamiento incorrecto.
- Si la señal de una emisora de RDS es débil, los datos de RDS podrían mostrarse intermitentemente o no mostrarse en absoluto.

### Tipos de programas de RDS (PTY)

Tipo	Pantalla
Ninguno	None
Noticias	News
Actualidad	Affairs
Información	Info
Deportes	Sport
Educación	Educate
Drama	Drama
Cultura	Culture
Ciencia y tecnología	Science
Variedades	Varied
Música Pop	Pop M
Música Rock	Rock M
Música para conducir	Easy M
Música clásica ligera	Light M
Música clásica seria	Classics
Otros tipos de música	Other M
Información meteorológica	Weather
Finanzas	Finance
Programas infantiles	Children
Asuntos sociales	Social
Programas religiosos	Religion
Programas de llamadas de los oyentes	Phone In
Viajes	Travel
Ocio	Leisure
Música Jazz	Jazz
Música Country	Country
Música nacional	Nation M
Éxitos del ayer	Oldies
Música Folk	Folk M
Documentales	Document
Prueba de alarma	TEST
Alarma	Alarm!

## Cómo escuchar la radio—Continúa

Cuando se sintonice una emisora de RDS que emita información de texto, el texto podrá visualizarse en la pantalla.

### Visualización de texto de radio (RT)

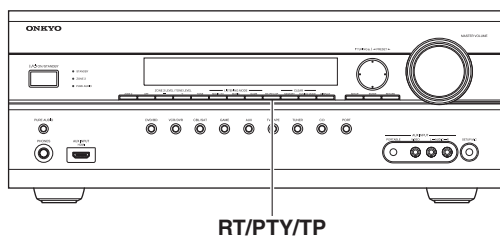

**Pulse el botón [RT/PTY/TP] una vez.**

La información de RT se desplazará a través de la pantalla.

#### Notas:

- El mensaje “Esperando” podría aparecer mientras el Receptor de AV espera para recibir la información de RT.
- Si aparece el mensaje “No Text Data” en la pantalla, no existirá información de RT disponible.

### Búsqueda de emisoras por tipo (PTY)

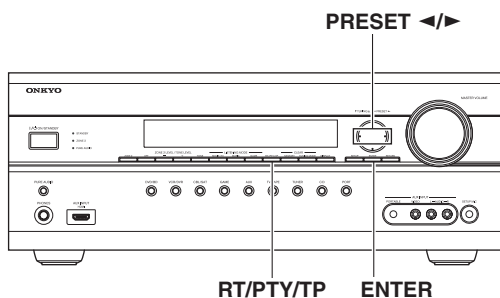

Podrá buscar emisoras de radio por tipo.

**1**



**Pulse el botón [RT/PTY/TP] dos veces.**

El tipo de programa actual aparecerá en la pantalla.

**2**



**Utilice los botones PRESET [◀/▶] para seleccionar el tipo de programa deseado.**

Consulte la tabla de la página 56.

**3**



**Para iniciar la búsqueda, pulse [ENTER].**

El Receptor de AV buscará hasta encontrar una emisora del tipo especificado, en cuyo momento se detendrá brevemente para continuar con la búsqueda.

**4**



**Cuando encuentre la emisora que desea escuchar, pulse [ENTER].**

Si no se encuentra ninguna emisora, aparecerá el mensaje “Not Found”.

### Cómo escuchar las noticias de tráfico (TP)

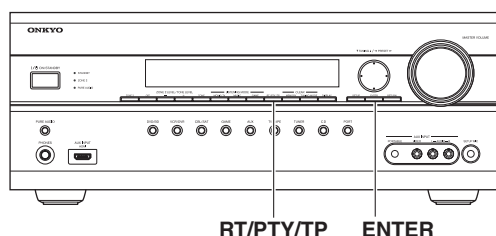

Podrá buscar emisoras que emitan noticias sobre el tráfico.

**1**



**Pulse el botón [RT/PTY/TP] tres veces.**

Si la emisora actual está emitiendo TP (Traffic Program, Programa de tráfico), aparecerá “[TP]” en la pantalla y se oirán las noticias sobre el tráfico cada vez que éstas sean emitidas. Si aparece “TP” sin corchetes, esto significa que la emisora no está emitiendo TP.

**2**



**Para localizar una emisora que esté emitiendo TP, pulse [ENTER].**

El Receptor de AV buscará hasta encontrar una emisora que esté emitiendo TP. Si no se encuentra ninguna emisora, aparecerá el mensaje “Not Found”.

# Base de la serie UP-A1 para iPod

## Acerca de la Base de la serie UP-A1

Con la Base de la serie UP-A1 (que se vende por separado), puede reproducir fácilmente la música, las fotos o los vídeos almacenados en su Apple iPod mediante el Receptor de AV y disfrutar de un sonido excelente. Puede utilizar el controlador remoto del Receptor de AV para operar su iPod.

Para ver la información más reciente sobre la Base, vea el sitio Web de Onkyo en: [www.onkyo.com](http://www.onkyo.com)

### Adaptador para iPod

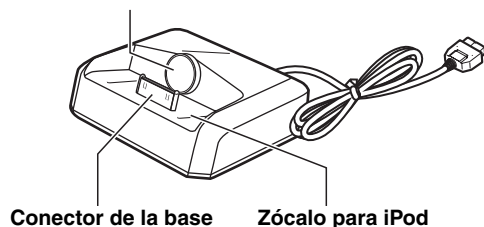

## Modelos de iPod compatibles

### ■ Hecha para:

Para obtener información sobre qué modelos de iPod son compatibles con la Base de la serie UP-A1, consulte el manual de instrucciones de la Base de la serie UP-A1.

### Nota:

Antes de usar la Base de la serie UP-A1, actualice el iPod con el software más reciente, disponible en el sitio Web de Apple en: [www.apple.com](http://www.apple.com)

## Colocar el iPod en la Base

- 1 Encienda el Receptor de AV y seleccione el selector [PORT].
- 2 Alinee el iPod con el zócalo para iPod de la Base y coloque con cuidado el iPod en el zócalo, como se muestra.

Retire la funda del iPod antes de insertarlo



## ■ Ajustar el adaptador para iPod

El adaptador para iPod debe ajustarse a su iPod concreto. Si hay un hueco entre el dorso del iPod y el adaptador, gire el adaptador en sentido contrario a las agujas del reloj para cerrar el hueco. Al girar el adaptador en sentido contrario a las agujas del reloj se mueve hacia delante. Al girarlo en el sentido de las agujas del reloj se mueve hacia atrás.

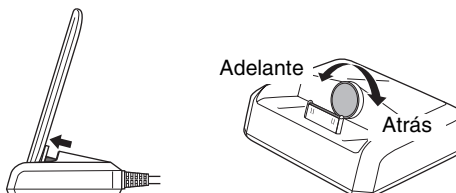

### Notas:

- Asegúrese de que el nivel de salida del Receptor de AV esté ajustado en el mínimo.
- Para evitar que se dañe el conector para el iPod, no gire el iPod cuando lo inserte o lo retire, y tenga cuidado de no golpear la base al insertar el iPod.
- No retire el iPod de la Dock cuando reproduzca música, fotos o vídeos almacenados en el iPod.
- No utilice la Base con ningún otro accesorio para iPod, tal como un transmisor FM o un micrófono, ya que puede provocar una avería.
- Es recomendable actualizar el software del iPod antes de utilizarlo con esta unidad. El actualizador para el software del iPod está disponible en el sitio Web de Apple.

## Información general sobre las funciones

### ■ Funcionamiento básico

#### Nota:

El Receptor de AV puede tardar varios segundos en iniciarse, así que es posible que no oiga los primeros segundos de la primera canción.

#### • Función de encendido automático

Si inicia la reproducción del iPod mientras el Receptor de AV está en Espera, el Receptor de AV se encenderá automáticamente y seleccionará su iPod como fuente de entrada. A continuación, el iPod iniciará la reproducción.

#### • Función de cambio directo

Si inicia la reproducción del iPod mientras escucha otra fuente de entrada, el Receptor de AV seleccionará automáticamente el iPod como fuente de entrada.

#### • Utilizar el controlador remoto del Receptor de AV

Puede utilizar el controlador remoto del Receptor de AV para controlar las funciones básicas del iPod.

### Notas sobre el funcionamiento:

- Antes de seleccionar una fuente de entrada diferente, detenga la reproducción del iPod para evitar que el Receptor de AV seleccione por error el iPod como fuente de entrada.
- Si hay algún accesorio conectado al iPod, es posible que el Receptor de AV no pueda seleccionar correctamente la fuente de entrada.
- Mientras el iPod esté en la Base de la serie UP-A1, su control de volumen no tendrá efecto. Si ajusta el control de volumen del modelo de iPod mientras se encuentra en la Base de la serie UP-A1, asegúrese de no ajustarlo demasiado alto antes de volver a conectar los auriculares.

### ■ Usar el reloj de alarma de su modelo de iPod

Puede usar la función de reloj de alarma de su modelo de iPod para encender automáticamente el iPod y el Receptor de AV a la hora especificada. El origen de entrada del Receptor de AV se ajustará automáticamente en el selector [PORT].

### Notas:

- Para usar esta función, el iPod debe estar en la Base de la serie UP-A1, y la Base de la serie UP-A1 debe estar conectada al Receptor de AV.
- Cuando utilice esta función, asegúrese de ajustar el control de volumen del Receptor de AV en un valor adecuado.
- El Receptor de AV puede tardar varios segundos en iniciarse, así que es posible que no oiga los primeros segundos de la primera canción.

### ■ Cargar la batería de su modelo de iPod

La Base de la serie UP-A1 carga la batería de su modelo de iPod mientras el iPod está en la Base de la serie UP-A1 y conectado a las tomas UNIVERSAL PORT del Receptor de AV. Mientras el iPod se encuentre en la Base de la serie UP-A1, su batería se cargará cuando el Receptor de AV esté ajustado en “On” o “Standby”.

### Nota:

Cuando se conecta la Base de la serie UP-A1, el consumo de energía en modo de espera aumenta ligeramente.

## Controlar el iPod

Mediante la pulsación del botón REMOTE MODE que haya sido programado con el código de mando a distancia para su Dock, podrá controlar su iPod en el Dock con los siguientes botones.

El botón [PORT] está preprogramado con el código de mando a distancia para controlar un Dock con conector de puerto universal.

Para obtener una información detallada sobre la introducción de un código de mando a distancia, consulte la página 91.

### Cuando utilice un Dock con conector de puerto universal:

- Conecte el Dock al jack UNIVERSAL PORT.
- Consulte el manual de instrucciones del Dock para obtener más información.

Puede controlar su iPod cuando esté seleccionada como fuente de entrada “PORT”.

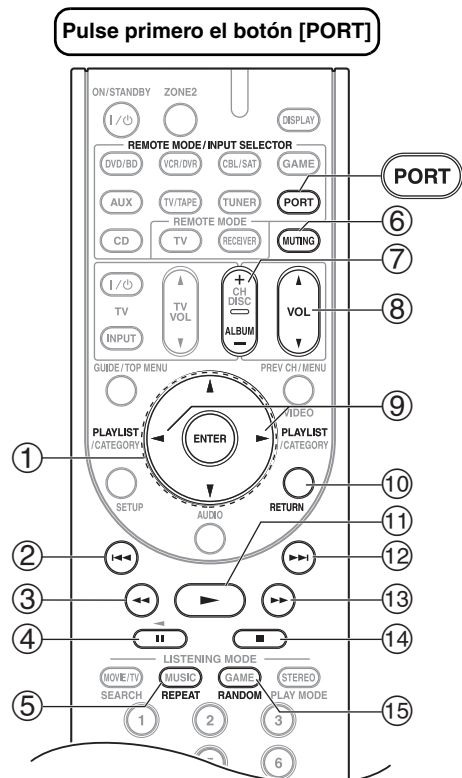

### Nota:

Para ver información detallada sobre el funcionamiento del iPod, consulte el manual de instrucciones.



- ① **Botones de flechas [▲]/[▼] y ENTER**  
Se utilizan para navegar por los menús y seleccionar elementos.
- ② **Botón Previous [◀◀]**  
Reinicia la canción actual. Púlselo dos veces para seleccionar la canción anterior.
- ③ **Botón Rewind [◀◀]**  
Púlselo y manténgalo presionado para retroceder.
- ④ **Botón Pause [⏸]**  
Pausa la reproducción.
- ⑤ **Botón REPEAT**  
Se emplea con la función de repetición.
- ⑥ **Botón MUTE (53)**  
Silencia o activa el sonido del Receptor de AV.
- ⑦ **ALBUM Botón +/-**  
Selecciona el álbum siguiente o anterior.
- ⑧ **Botón VOL [▲]/[▼] (51)**  
Ajusta el volumen del Receptor de AV.
- ⑨ **Botones PLAYLIST [◀]/[▶]**  
Seleccionan la lista de reproducción anterior o siguiente en el iPod.
- ⑩ **Botón RETURN**  
Sale del menú o vuelve al menú anterior.
- ⑪ **Botón Play [▶]**  
Inicia la reproducción. Si el componente está apagado, lo encenderá automáticamente.
- ⑫ **Botón Next [▶▶]**  
Selecciona la siguiente canción.
- ⑬ **Botón Fast Forward [▶▶▶]**  
Púlselo y manténgalo presionado para el avance rápido.
- ⑭ **Botón Stop [■]**  
Detiene la reproducción y muestra un menú.
- ⑮ **Botón RANDOM**  
Se emplea con la función de reproducción aleatoria.

### Mensajes de estado

#### Nota:

Si se produce un error de transmisión sin que aparezca un mensaje de estado en el panel frontal, compruebe la conexión con el iPod.

- La Base de la serie UP-A1 está en conexión con la comprobación**



Esta unidad está en proceso de reconocer la conexión con el iPod.

Esta unidad está en proceso de adquirir listas de canciones del iPod.

- La Base de la serie UP-A1 no es compatible con el control**

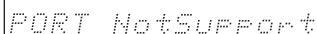

El iPod que se está utilizando no es compatible con esta unidad.

- La Base de la serie UP-A1 está conectada**



El iPod está bien colocado en una Base de la serie UP-A1 conectada a la toma UNIVERSAL PORT de esta unidad, y la conexión entre el iPod y esta unidad es completa.

Cuando se confirma la conexión, se muestra “UP-A1” durante unos 8 segundos.

- La Base de la serie UP-A1 no está conectada**



El iPod se retiró de una Base de la serie UP-A1 conectada a la toma UNIVERSAL PORT de esta unidad. Vuelva a colocar el iPod en una Base de la serie UP-A1 conectada a la toma UNIVERSAL PORT de esta unidad.



# Grabación

En esta sección se explica cómo grabar la fuente de entrada seleccionada a un componente con capacidad de grabación y cómo grabar audio y vídeo de diferentes fuentes.

## Notas:

- No podrá grabarse sonido surround ni los modos de audición de DSP.
- No podrán grabarse DVD protegidos frente a copia.
- No podrán grabarse fuentes conectadas a una entrada digital. Únicamente podrán grabarse entradas analógicas.
- Las señales de DTS se grabarán como ruido; por tanto, no intente realizar grabación analógica de CDs o LDs de DTS.
- Mientras el modo de audición esté establecido en Pure Audio (Audio puro), no podrán visualizarse imágenes, ya que la alimentación está apagada para el circuito de vídeo. Si desea efectuar grabaciones, seleccione otro modo de audición.

## Grabación de AV

Las fuentes de audio podrán grabarse a un grabador (por ej., pletina de cassetes, CDR, MD) conectado al jack TV/TAPE OUT. Las fuentes de vídeo podrán grabarse a un grabador de vídeo (por ej., VCR, grabador de DVD) conectado al jack VCR/DVR OUT. Consulte las páginas 25 a 37 para obtener información sobre la conexión.

**1**



**Utilice los botones de selector de entrada para seleccionar la fuente que desea grabar.**

Podrá ver la fuente mientras efectúa la grabación. El control MASTER VOLUME del Receptor de AV no tiene efecto alguno sobre la grabación.

**2**

**Inicie la grabación en su grabador.**

**3**

**Inicie la reproducción en el componente fuente.**

Si selecciona otra fuente de entrada durante la grabación, se grabará dicha fuente de entrada.

## Grabación de fuentes de AV independientes

Aquí podrá grabar audio y vídeo de fuentes totalmente independientes, lo que le permitirá grabar audio sobre sus grabaciones de vídeo. Esta función aprovecha el hecho de que cuando se selecciona una fuente de entrada de sólo audio (es decir, TV/TAPE, CD), la fuente de entrada de vídeo permanece invariable.

En el siguiente ejemplo, se graba audio del reproductor de CD conectado a CD IN, y vídeo de la videocámara conectada al jack AUX INPUT VIDEO mediante el VCR conectado a los jacks VCR/DVR OUT.

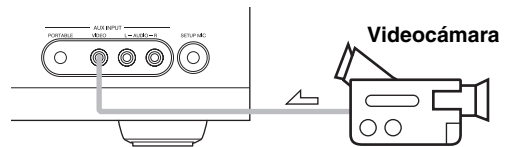

↗ : señal de vídeo  
↘ : señal de audio

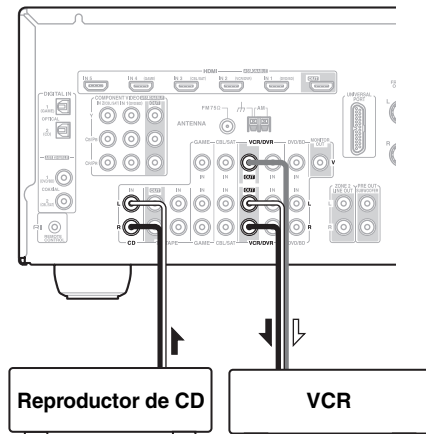

**1**

**Prepare la videocámara y el reproductor de CD para la reproducción.**

**2**

**Prepare el VCR para la grabación.**

**3**

**Pulse el botón de selector de entrada [AUX].**

**4**

**Pulse el botón de selector de entrada [CD].**

Esto seleccionará el reproductor de CD como fuente de audio, pero dejará la videocámara como fuente de vídeo.

**5**

**Inicie la grabación en el VCR y la reproducción en la videocámara y en el reproductor de CD.**

El VCR grabará el vídeo de la videocámara y el audio del reproductor de CD.

# Utilización de los modos de audición

## Selección de los modos de audición

Consulte “Acerca de los modos de audición” en la página 67 para obtener una información detallada sobre los modos de audición.

- Los modos de audición Dolby Digital y DTS sólo podrán seleccionarse si su reproductor de DVD está conectado al Receptor de AV con una conexión de audio digital (coaxial, óptica o HDMI).
- Los modos de audición que podrá seleccionar dependen del formato de la señal de entrada. Para comprobar el formato, consulte “Visualización de información de la fuente” en la página 52.
- Mientras estén conectados los auriculares, sólo podrá seleccionar el modo de audición Pure Audio (Audio puro), Mono, Direct (Directo) o Stereo (Estéreo).

## Selección en el Receptor de AV

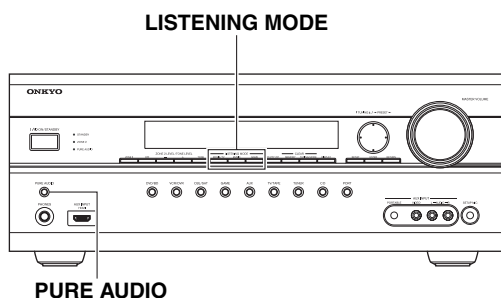

### ■ Botón [PURE AUDIO]

Este botón selecciona el modo de audición Pure Audio (Audio puro). Cuando esté seleccionado este modo, la pantalla del Receptor de AV estará apagada y sólo podrán reproducirse las señales de vídeo que entren a través de la entrada HDMI IN. La pulsación de este botón de nuevo seleccionará el modo de audición anterior. (El modo de audición Pure Audio (Audio puro) no se encuentra disponible para los modelos norteamericanos.)

### ■ Botones LISTENING MODE

#### Botón [MOVIE/TV]

Este botón selecciona los modos de audición concebidos para uso con películas y TV.

#### Botón [MUSIC]

Este botón selecciona los modos de audición concebidos para uso con música.

#### Botón [GAME]

Este botón selecciona los modos de audición concebidos para uso con videojuegos.

## Selección con el mando a distancia

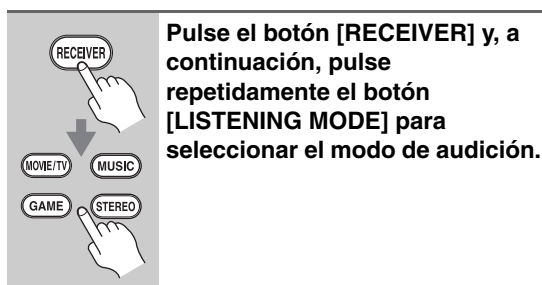
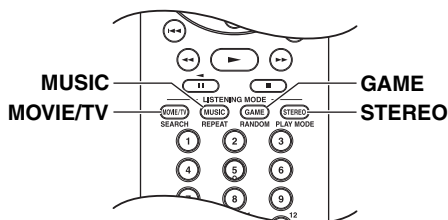

Pulse el botón [RECEIVER] y, a continuación, pulse repetidamente el botón [LISTENING MODE] para seleccionar el modo de audición.

### ■ Botones LISTENING MODE

#### Botón [MOVIE/TV]

Este botón selecciona los modos de audición concebidos para uso con películas y TV.

#### Botón [MUSIC]

Este botón selecciona los modos de audición concebidos para uso con música.

#### Botón [GAME]

Este botón selecciona los modos de audición concebidos para uso con videojuegos.

#### Botón [STEREO]

Este botón selecciona el modo de audición Stereo (Estéreo) y el modo de audición All Channel Stereo (Estéreo todos los canales).

**Modos de audición disponibles para cada formato de fuente**

La ilustración muestra la disposición de los altavoces que están ajustados como activos en los ajustes de “Configuración de altavoces” (consulte la página 70) y el ajuste de “Ajustes de los altavoces” (consulte la página 43).

La ilustración de los botones LISTENING MODE muestra los modos de audición que pueden seleccionarse.

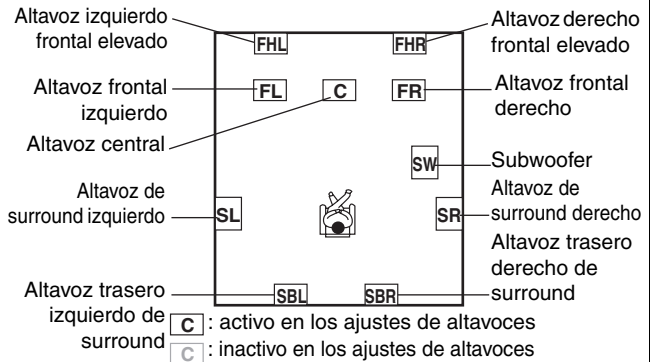

**Fuentes mono/multiplex**

✓: Modos de audición disponibles

Modo de audición	Botón	Disposición de los altavoces			
Pure Audio <sup>*1</sup>		✓	✓	✓	✓
Direct		✓	✓	✓	✓
Stereo		✓	✓	✓	✓
Mono		✓	✓	✓	✓
Orchestra				✓	✓ <sup>*2</sup>
Unplugged				✓	✓ <sup>*2</sup>
Studio-Mix				✓	✓ <sup>*2</sup>
TV Logic				✓	✓ <sup>*2</sup>
Game-RPG				✓	✓ <sup>*2</sup>
Game-Action				✓	✓ <sup>*2</sup>
Game-Rock				✓	✓ <sup>*2</sup>
Game-Sports				✓	✓ <sup>*2</sup>
AllChStereo	 		✓	✓	✓ <sup>*2</sup>
FullMono			✓	✓	✓ <sup>*2</sup>
T-D (Theater-dimensional)		✓	✓	✓	✓
DTS Surround Sensation		✓	✓	✓	✓

**Notas:**

<sup>\*1</sup> El modo de audición Pure Audio (Audio puro) no se encuentra disponible para los modelos norteamericanos.

<sup>\*2</sup> El cambio de salida de sonido por los altavoces frontales elevados o los altavoces de surround traseros se efectúa mediante el ajuste “SpLayout” de la página 76.

- Las frecuencias de muestreo disponibles para la señal de entrada PCM son 32/44,1/48/88,2/96/176,4/192kHz.
- Los modos de audición no pueden seleccionarse con algunos formatos de fuentes.

# Utilización de los modos de audición—Continúa

## Fuente estéreo

✓: Modos de audición disponibles

Modo de audición	Botón	Disposición de los altavoces			
Pure Audio <sup>*1</sup>		✓	✓	✓	✓
Direct		✓	✓	✓	✓
Stereo		✓	✓	✓	✓
Mono		✓	✓	✓	✓
PLII/PLIIX Movie		✓ <sup>*3</sup>	✓ <sup>*3</sup>	✓ <sup>*3</sup>	✓ <sup>*3</sup> (Surround traseros)
PLII/PLIIX Music		✓ <sup>*3</sup>	✓ <sup>*3</sup>	✓ <sup>*3</sup>	✓ <sup>*3</sup> (Surround traseros)
PLII/PLIIX Game		✓ <sup>*3</sup>	✓ <sup>*3</sup>	✓ <sup>*3</sup>	✓ <sup>*3</sup> (Surround traseros)
PLIIZ Height					✓ (Frontales elevados)
Neo:6 Cinema			✓	✓	✓ (Surround traseros)
Neo:6 Music			✓	✓	✓ (Surround traseros)
Orchestra				✓	✓ <sup>*2</sup>
Unplugged				✓	✓ <sup>*2</sup>
Studio-Mix				✓	✓ <sup>*2</sup>
TV Logic				✓	✓ <sup>*2</sup>
Game-RPG				✓	✓ <sup>*2</sup>
Game-Action				✓	✓ <sup>*2</sup>
Game-Rock				✓	✓ <sup>*2</sup>
Game-Sports				✓	✓ <sup>*2</sup>
AllChStereo			✓	✓	✓ <sup>*2</sup>
FullMono			✓	✓	✓ <sup>*2</sup>
T-D (Theater-dimensional)		✓	✓	✓	✓
Neo:6 Cinema DTS Surround Sensation		✓	✓	✓	✓
Neo:6 Music DTS Surround Sensation		✓	✓	✓	✓

### Notas:

\*1 El modo de audición Pure Audio (Audio puro) no se encuentra disponible para los modelos norteamericanos.

\*2 El cambio de salida de sonido por los altavoces frontales elevados o los altavoces de surround traseros se efectúa mediante el ajuste "SpLayout" de la página 76.

\*3 Si no hay altavoces posteriores surround o si se utiliza Powered Zone 2, se utilizará Dolby Pro Logic II.

- Las frecuencias de muestreo disponibles para la señal de entrada PCM son 32/44,1/48/88,2/96/176,4/192kHz.
- Los modos de audición no pueden seleccionarse con algunos formatos de fuentes.

# Utilización de los modos de audición—Continúa

## Fuentes de 5,1 canales

✓: Modos de audición disponibles

Modo de audición	Botón	Disposición de los altavoces			
Pure Audio <sup>*1</sup>		✓	✓	✓	✓
Direct		✓	✓	✓	✓
Stereo		✓	✓	✓	✓
Mono		✓	✓	✓	✓
DolbyDigital/ DolbyDigital Plus/TrueHD/ Multichannel/ DTS/DTS-HD High Resolution Audio/DTS-HD Master Audio/ DTS Express			✓	✓	✓
Neo:6					✓ (Surround traseros)
PLIIx Movie					✓ (Surround traseros)
PLIIx Music					✓ (Surround traseros)
PLIIz Height					✓ (Frontales elevados)
DolbyEX					✓ (Surround traseros)
Orchestra				✓	✓ <sup>*2</sup>
Unplugged				✓	✓ <sup>*2</sup>
Studio-Mix				✓	✓ <sup>*2</sup>
TV Logic				✓	✓ <sup>*2</sup>
Game-RPG				✓	✓ <sup>*2</sup>
Game-Action				✓	✓ <sup>*2</sup>
Game-Rock				✓	✓ <sup>*2</sup>
Game-Sports				✓	✓ <sup>*2</sup>
AllChStereo			✓	✓	✓ <sup>*2</sup>
FullMono			✓	✓	✓ <sup>*2</sup>
T-D (Theater-dimensional)		✓	✓	✓	✓
DTS Surround Sensation		✓	✓	✓	✓

### Notas:

\*1 El modo de audición Pure Audio (Audio puro) no se encuentra disponible para los modelos norteamericanos.

\*2 El cambio de salida de sonido por los altavoces frontales elevados o los altavoces de surround traseros se efectúa mediante el ajuste "SpLayout" de la página 76.

- Las frecuencias de muestreo disponibles para la señal de entrada PCM son 32/44,1/48/88,2/96/176,4/192kHz.
- Los modos de audición no pueden seleccionarse con algunos formatos de fuentes.

## Utilización de los modos de audición—Continúa

### Fuentes de 7,1 canales

✓: Modos de audición disponibles

Modo de audición	Botón	Disposición de los altavoces			
Pure Audio <sup>*1</sup>		✓	✓	✓	✓ <sup>*3</sup> (Surround traseros)
Direct		✓	✓	✓	✓ <sup>*3</sup> (Surround traseros)
Stereo		✓	✓	✓	✓
Mono		✓	✓	✓	✓
Multichannel/ DolbyDigital Plus/TrueHD/ DTS-HD High Resolution Audio/DTS-HD Master Audio			✓	✓	✓ <sup>*3</sup> (Surround traseros)
PLIIz Height					✓ (Frontales elevados)
Orchestra				✓	✓ <sup>*2</sup>
Unplugged				✓	✓ <sup>*2</sup>
Studio-Mix				✓	✓ <sup>*2</sup>
TV Logic				✓	✓ <sup>*2</sup>
Game-RPG				✓	✓ <sup>*2</sup>
Game-Action				✓	✓ <sup>*2</sup>
Game-Rock				✓	✓ <sup>*2</sup>
Game-Sports				✓	✓ <sup>*2</sup>
AllChStereo			✓	✓	✓ <sup>*2</sup>
FullMono			✓	✓	✓ <sup>*2</sup>
T-D (Theater- dimensional)		✓	✓	✓	✓
DTS Surround Sensation		✓	✓	✓	✓

### Fuentes DTS-ES Discrete/Matrix

DTS-ES Discrete					✓ (Surround traseros)
DTS-ES Matrix					✓ (Surround traseros)

#### Notas:

\*1 El modo de audición Pure Audio (Audio puro) no se encuentra disponible para los modelos norteamericanos.

\*2 El cambio de salida de sonido por los altavoces frontales elevados o los altavoces de surround traseros se efectúa mediante el ajuste "SpLayout" de la página 76.

\*3 Cuando la fuente de entrada contenga el canal frontal elevado codificado, el sonido saldrá por los altavoces frontales elevados.

- Las frecuencias de muestreo disponibles para la señal de entrada PCM son 32/44,1/48/88,2/96/176,4/192kHz.
- Los modos de audición no pueden seleccionarse con algunos formatos de fuentes.

### Acerca de los modos de audición

Los modos de audición del Receptor de AV pueden transformar su sala de audición en una sala de cine o de conciertos, con un sonido surround de alta fidelidad increíble.

#### Pure Audio

En este modo, la circuitería de la pantalla y de vídeo están desactivadas, reduciendo al mínimo las posibles fuentes de ruido para una reproducción de alta fidelidad impresionante (como la circuitería de vídeo está apagada, únicamente saldrán las señales de vídeo que entren a través de HDMI IN).

#### Direct

En este modo, el audio procedente de la fuente de entrada saldrá directamente con un procesamiento mínimo, proporcionando reproducción de alta fidelidad. Todos los canales de audio de la fuente se oirán tal cual.

#### Stereo

El sonido saldrá por los altavoces frontales izquierdo y derecho y el subwoofer.

#### Mono

Emplee este modo cuando vea una película antigua con banda sonora mono o con bandas sonoras en otros idiomas grabadas en los canales izquierdo y derecho de algunas películas. También puede utilizarse con DVDs u otras fuentes que contengan audio multiplexado, como pueden ser DVDs de karaoke.

#### Multichannel

Este modo es para uso con fuentes multicanal PCM.

#### Dolby Pro Logic IIx

##### Dolby Pro Logic II

**Dolby Pro Logic IIx** amplía cualquier fuente de 2 canales para la reproducción en 7,1 canales. Proporciona una experiencia de sonido surround perfecta y muy natural que envuelve por completo al oyente. Además de la música y las películas, los videojuegos también podrán beneficiarse de extraordinarios efectos espaciales y de una imagen llena de vida. Si no utiliza ningún altavoz trasero de surround, se usará **Dolby Pro Logic II** en lugar de Dolby Pro Logic IIx.

- **Dolby PLIIx Movie**

Emplee este modo con cualquier película estéreo o Dolby Surround (Pro Logic) (por ej., TV, DVD, VHS).

- **Dolby PLIIx Music**

Emplee este modo con cualquier fuente de música estéreo o Dolby Surround (Pro Logic) (por ej., CD, radio, casete, TV, VHS, DVD).

- **Dolby PLIIx Game**

Emplee este modo con videojuegos, especialmente con aquéllos que lleven el logotipo de Dolby Pro Logic II.

#### Dolby Pro Logic IIz Height

**Dolby Pro Logic IIz Height** está diseñado para utilizar de un modo más eficaz el material de programación existente cuando haya salidas de altavoces de canales elevados presentes. **Dolby Pro Logic IIz Height** puede utilizarse para mezclar una gran variedad de fuentes de películas y música, pero es especialmente adecuado para mezclar contenido de juegos.

#### Dolby Digital

Emplee este modo con DVDs que lleven el logotipo Dolby Digital y para las emisiones de TV en Dolby Digital. Éste es el formato de sonido surround digital más habitual y le situará en el centro de la acción, como si estuviera en una sala de cine o de conciertos.

#### Fuente de 5,1 canales + Dolby EX

Estos modos expanden las fuentes de 5,1 canales para la reproducción en 6,1/7,1 canales. Son especialmente adecuados para bandas sonoras en Dolby EX que incluyen un canal trasero de surround codificado matricialmente. El canal adicional añade una dimensión extra y proporciona una experiencia de surround envolvente, perfecta para efectos de sonido rotatorios y de sobrevuelo.

#### Dolby Digital Plus

Desarrollado para uso con HDTV, incluyendo los nuevos formatos de disco de vídeo Blu-ray y HD DVD, éste es el último formato de audio multicanal de Dolby. Admite hasta 7,1 canales con una frecuencia de muestreo 48 kHz.

#### Dolby TrueHD

Diseñado para aprovechar al máximo el espacio de almacenamiento adicional ofrecido por los nuevos formatos de disco Blu-ray y HD DVD, este nuevo formato Dolby ofrece hasta 7,1 canales diferenciados de audio digital con 48/96 kHz y hasta 5,1 canales con una frecuencia de muestreo de 192 kHz.

#### Fuente de 5,1 canales + Dolby PLIIx Music

Estos modos emplean el modo Dolby Pro Logic IIx Music para expandir fuentes de 5,1 canales para la reproducción en 6,1/7,1 canales.

#### Fuente de 5,1 canales + Dolby PLIIx Movie

Estos modos emplean el modo Dolby Pro Logic IIx Movie para expandir fuentes de 5,1 canales para la reproducción en 7,1 canales.

#### DTS

El formato de sonido surround digital DTS admite hasta 5,1 canales diferenciados y utiliza menos compresión para reproducción de alta fidelidad. Empléelo con DVDs y CDs que lleven el logotipo DTS.

#### DTS 96/24

Este modo es para uso con fuentes DTS 96/24. Éste es DTS de alta resolución con una frecuencia de muestreo de 96 kHz y una resolución de 24 bits, proporcionando una fidelidad superior. Empléelo con DVDs que lleven el logotipo DTS 96/24.

#### DTS-ES Discrete

Este modo es para uso con bandas sonoras DTS-ES Discrete, que utilizan un canal de surround trasero diferenciado para reproducción de 6,1/7,1 canales verdadera. Los siete canales de audio totalmente independientes proporcionan una mejor imagen espacial y localización de sonido de 360 grados, perfecto para sonidos recorren los canales de surround. Utilícelo con DVDs que lleven el logotipo DTS-ES, especialmente aquéllos con una banda sonora DTS-ES Discrete.

### **DTS-ES Matrix**

Este modo es para uso con bandas sonoras DTS-ES Matrix, que utilizan un canal trasero codificado matricialmente para reproducción de 6,1/7,1 canales. Utilícelo con DVDs que lleven el logotipo DTS-ES, especialmente aquéllos con una banda sonora DTS-ES Matrix.

### **DTS Neo:6**

Este modo expande cualquier fuente de 2 canales para la reproducción en hasta 7,1 canales. Utiliza siete canales de ancho de banda completo de decodificación matricial para material codificado matricialmente, proporcionando una experiencia de sonido surround perfecta y muy natural que envuelve por completo al oyente.

- **Neo:6 Cinema**  
Emplee este modo con cualquier película estéreo (por ej., TV, DVD, VHS).
- **Neo:6 Music**  
Emplee este modo con cualquier fuente de música estéreo (por ej., CD, radio, casete, TV, VHS, DVD).

### **Fuente de 5,1 canales + Neo:6**

Este modo utiliza Neo:6 para expandir fuentes de 5,1 canales para la reproducción en 6,1/7,1 canales.

### **DTS-HD High Resolution Audio**

Desarrollado para uso con HDTV, incluyendo los nuevos formatos de disco de vídeo Blu-ray y HD DVD, éste es el último formato de audio multicanal de DTS. Admite hasta 7,1 canales con una frecuencia de muestreo 96 kHz.

### **DTS-HD Master Audio**

Diseñado para aprovechar al máximo el espacio de almacenamiento adicional ofrecido por los nuevos formatos de disco Blu-ray y HD DVD, este nuevo formato DTS ofrece hasta 7,1 canales diferenciados de audio digital con 48/96 kHz y hasta 5,1 canales con una frecuencia de muestreo de 192 kHz.

### **DTS Express**

Este formato admite hasta 5,1 canales y una frecuencia de muestreo inferior de 48 kHz. Las aplicaciones incluyen audio interactivo y codificación de comentarios para HD DVD Sub Audio y Blu-ray Secondary Audio. También difusión y servidores de medios.

### **DSD**

DSD son las siglas de Direct Stream Digital (Digital de flujo directo) y es el formato utilizado para almacenar audio digital en Super Audio CDs (SACD). Este modo puede utilizarse con SACDs que incorporan audio multicanal.

### **DTS Surround Sensation**

Con este modo, podrá disfrutar de sonido surround 5,1 virtual incluso con sólo dos altavoces.

- **Neo:6 Cinema + DTS Surround Sensation**
- **Neo:6 Music + DTS Surround Sensation**

Estos modos utilizan Neo:6 para expandir fuentes estéreo para la reproducción de surround virtual.

## **Modos de DSP originales de Onkyo**

---

### **Orchestra**

Adecuado para música clásica u ópera, este modo enfatiza los canales de surround para ampliar la imagen estéreo y simula la reverberación natural de un gran auditorio.

### **Unplugged**

Adecuado para instrumentos acústicos, voces y jazz, este modo enfatiza la imagen estéreo frontal, dando la impresión de estar justo en delante del escenario.

### **Studio-Mix**

Adecuado para música rock o pop, la audición de música crea un campo de sonido lleno de vida con una potente imagen acústica, dando la sensación de encontrarse en un club o en un concierto de rock.

### **TV Logic**

Este modo añade acústica realista a programas de TV producidos en un estudio de televisión, añadiendo efectos de surround a todo el sonido y nitidez a las voces.

### **Game-RPG**

Emplee este modo cuando reproduzca discos de juegos de roles para varios jugadores.

### **Game-Action**

Emplee este modo cuando reproduzca discos de juegos de acción.

### **Game-Rock**

Emplee este modo cuando reproduzca discos de juegos de rock.

### **Game-Sports**

Emplee este modo cuando reproduzca discos de juegos de deportes.

### **All Ch Stereo**

Ideal para música de fondo, este modo llena la totalidad del área de audición con sonido estéreo desde los altavoces frontales, de surround y traseros de surround.

### **Full Mono**

En este modo, todos los altavoces reproducen el mismo sonido en mono, por lo que el sonido que oírás será el mismo, independientemente de su ubicación dentro de la sala de audición.

### **T-D (Theater-dimensional)**

Con este modo, podrá disfrutar de sonido surround virtual incluso con sólo dos o tres altavoces. Funciona controlando cómo llegan los sonidos a los oídos izquierdo y derecho del oyente. No siempre será posible obtener unos buenos resultados, especialmente si existe demasiada reverberación, por lo que se recomienda utilizar este modo en entornos en los que exista muy poca o ninguna reverberación natural.



# Configuración avanzada

## Menús de configuración en pantalla

Los menús de configuración en pantalla aparecen en el televisor conectado y proporcionan una forma cómoda para cambiar los distintos ajustes del Receptor de AV. Los ajustes están organizados en nueve categorías en el **menú principal**, conteniendo la mayoría de ellos un **submenú**.

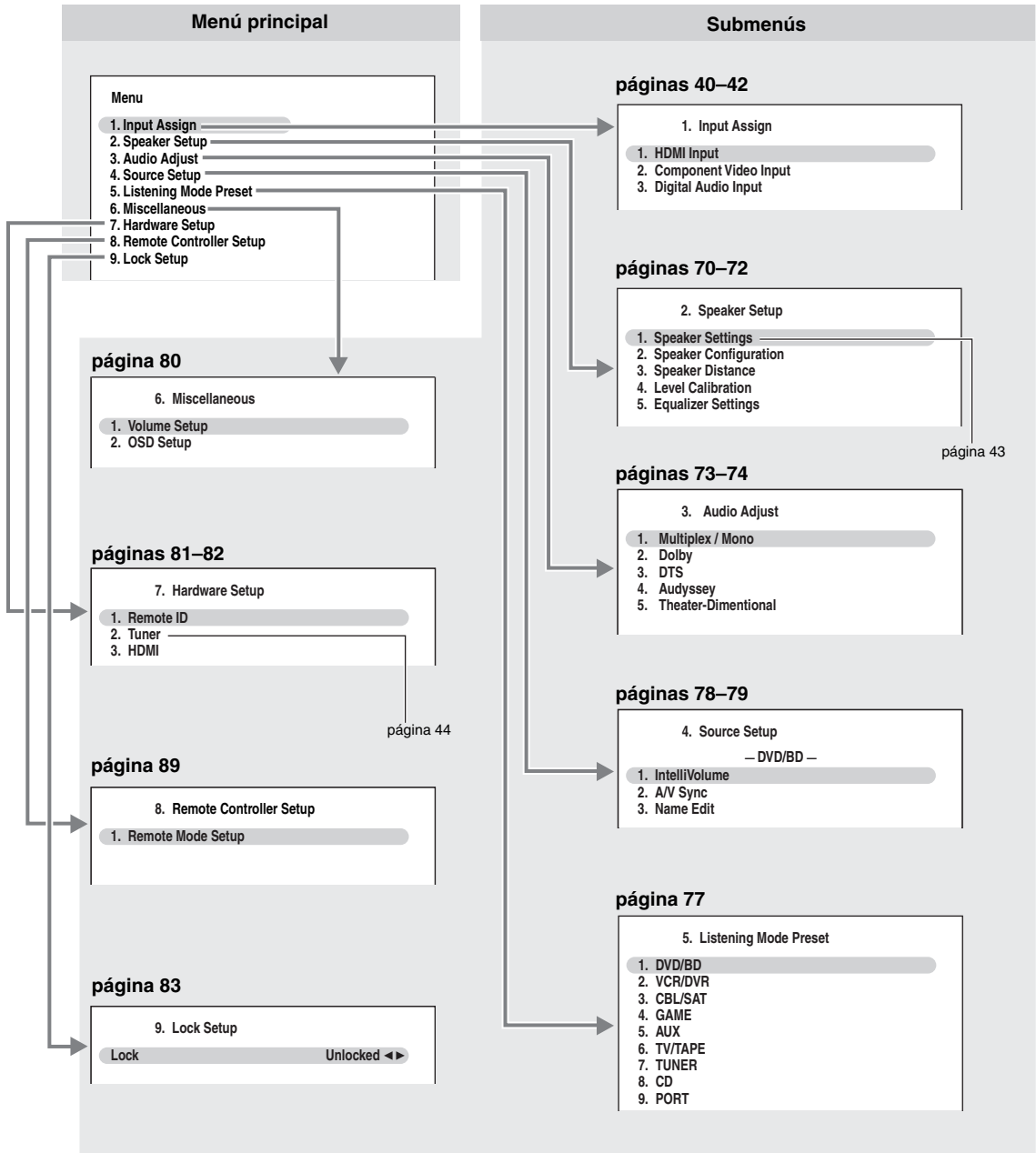

## Procedimientos comunes en el menú de configuración

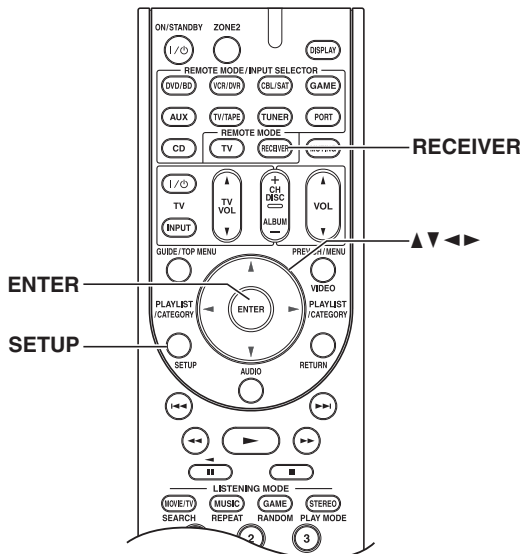

- 1** Pulse el botón [RECEPTOR] seguido por el botón [SETUP].  
Aparecerá en la pantalla el menú principal. Si no aparece el menú principal, asegúrese de que está seleccionada la entrada externa apropiada en su televisor.
- 2** Utilice los botones Arriba y Abajo [▲]/[▼] para seleccionar el menú principal y, a continuación, pulse [ENTER].
- 3** Utilice los botones Arriba y Abajo [▲]/[▼] para seleccionar la función y, a continuación, pulse [ENTER].
- 4** Utilice los botones Arriba y Abajo [▲]/[▼] para seleccionar el ajuste y, a continuación, emplee los botones Izquierda y Derecha [◀]/[▶] para establecer el valor del ajuste.
- 5** Cuando haya finalizado, pulse el botón [SETUP].  
El menú de configuración se cerrará.

## Configuración altavoces

Algunos de los ajustes de esta sección son configurados automáticamente por la función de Corrección de la sala y configuración de los altavoces de Audyssey 2EQ™ (consulte la página 46).

Aquí podrá verificar los ajustes realizados por la función de Corrección de la sala y configuración de los altavoces de Audyssey 2EQ o establecerlos manualmente, lo que resulta de gran utilidad si cambia uno de los altavoces conectados tras emplear la función de Corrección de la sala y configuración de los altavoces de Audyssey 2EQ.

### Nota:

La Configuración de los altavoces no podrá llevarse a cabo si existen unos auriculares conectados al Receptor de AV.

### Speaker Settings (Ajustes altavoz)

Consulte “Ajustes de los altavoces” en la página 43.

### Speaker Configuration (Configuración altavoces)

Con estos ajustes, podrá especificar qué altavoces se encuentran conectados así como una frecuencia de cruce para cada altavoz. Especifique “Full Band” para altavoces que puedan reproducir sonidos graves de baja frecuencia correctamente, por ejemplo, altavoces con un cono de graves de un tamaño adecuado. Para altavoces más pequeños, especifique una frecuencia de cruce. Los sonidos por debajo de la frecuencia de cruce saldrán por el subwoofer en lugar de por el altavoz. Consulte los manuales de sus altavoces para determinar las frecuencias de cruce óptimas.

<b>Subwoofer</b>	<b>Yes:</b> Seleccione si hay un subwoofer conectado (valor predeterminado). <b>No:</b> Seleccione si no hay un subwoofer conectado.
<b>Front<sup>*1</sup></b>	<b>Full Band, 40Hz a 100Hz (valor predeterminado), 120Hz, 150Hz, 200Hz</b>
<b>Center<sup>*2</sup></b>	<b>Full Band, 40Hz a 100Hz, 120Hz, 150Hz, 200Hz</b>
<b>Surround<sup>*2</sup></b>	<b>None:</b> Seleccione si no hay ningún altavoz conectado.
<b>Front High<sup>*3*4*5*6</sup></b>	
<b>Surr Back<sup>*3*4*5*7</sup></b>	
<b>Surr Back CH<sup>*8</sup></b>	<b>1ch:</b> Seleccione si sólo hay un altavoz trasero de surround izquierdo conectado. <b>2ch:</b> Seleccione si hay dos altavoces traseros de surround (izquierdo y derecho) conectados (valor predeterminado).

### **LPF of LFE**                      **80Hz, 90Hz, 100Hz (valor predeterminado), 120Hz**

(Filtro de paso bajo para el canal LFE)

Este ajuste no lo ajusta automáticamente la función de configuración de altavoces y corrección de la sala de Audyssey 2EQ™ (consulte la página 46).

Con este ajuste, podrá especificar la frecuencia de corte del filtro de paso bajo (LPF) del canal LFE, que puede emplearse para filtrar los zumbidos no deseados. El LPF sólo se aplicará a las fuentes que utilicen el canal LFE.

### **Double Bass**<sup>\*9</sup>

Este ajuste no lo ajusta automáticamente la función de configuración de altavoces y corrección de la sala de Audyssey 2EQ (consulte la página 46).

Con la función Double Bass (Graves dobles), podrá potenciar la salida de graves mediante la alimentación de sonidos graves desde los canales frontales izquierdo y derecho al subwoofer.

**On:** Función Double Bass activada. Los graves de los canales frontales izquierdo y derecho también se alimentan al subwoofer (valor predeterminado).

**Off:** Función Double Bass desactivada.

### **Notas:**

\*1 Si el ajuste "Subwoofer" se establece en "No", el ajuste "Front" se fijará en "Full Band".

\*2 Si el ajuste "Front" está establecido en cualquier valor distinto de "Full Band", no podrá seleccionarse aquí el ajuste "Full Band".

\*3 Si el ajuste "Surround" está establecido en "None", este ajuste no podrá seleccionarse.

\*4 Si el ajuste "Surround" está establecido en cualquier valor distinto de "Full Band", no podrá seleccionarse aquí el ajuste "Full Band".

\*5 Si el ajuste "Speaker Type" está establecido en "Bi-Amp" (página 43) o se está utilizando Zona 2 activada (página 86), este ajuste no podrá seleccionarse.

\*6 Si el ajuste "SurrBack/FrontHigh" está establecido en "SurrBack" (página 43), este ajuste no podrá seleccionarse.

\*7 Si el ajuste "SurrBack/FrontHigh" está establecido en "FrontHigh" (página 43), este ajuste no podrá seleccionarse.

\*8 Si el ajuste "Surr Back" está establecido en "None" (página 70), este ajuste no podrá seleccionarse.

\*9 Esta función únicamente podrá configurarse si el ajuste "Subwoofer" está establecido en "Yes" y el ajuste "Front" está configurado en "Full Band".

## **Speaker Distance (Distancia altavoces)**

Este ajuste es configurado automáticamente por la función de Corrección de la sala y configuración de los altavoces de Audyssey 2EQ (consulte la página 46).

Aquí podrá especificar la distancia entre cada altavoz y la posición de audición de modo que el sonido de cada altavoz llegue a los oídos del oyente como pretendía el diseñador del sonido.

<b>Unit</b>	<b>feet:</b> Las distancias se pueden establecer en pies. Rango: 1 a 30 pies en pasos de 1 pie.
	<b>meters:</b> Las distancias se pueden establecer en metros. Rango: 0,3 a 9 metros en pasos de 0,3 metros.

### **Left, Front High left, Center, Front High Right, Right, Surr Right, Surr Back R, Surr Back L, Surr Left, Subwoofer**

Especifique la distancia desde cada altavoz a su posición de audición.

### **Nota:**

Los altavoces que establezca en "No" o "None" en Configuración altavoces (página 70) no podrán seleccionarse.

### **Notas:**

- Las distancias para Center (Centro) y Subwoofer podrán establecerse en hasta 5 pies (1,5 m) más o menos que la distancia para Left (Izquierdo). Por ejemplo, si la distancia para Left (Izquierdo) se establece en 20 pies (6 m), las distancias para Center (Centro) y Subwoofer podrán establecerse entre 15 y 25 pies (4,5 y 7,5 m).
- Las distancias para Surround podrán establecerse en hasta 5 pies (1,5 m) más o 15 pies (4,5 m) menos que la distancia para Left (Izquierdo). Por ejemplo, si la distancia para Left (Izquierdo) se establece en 20 pies (6 m), las distancias para SurrRight (Surround derecho) y SurrLeft (Surround izquierdo) podrán establecerse entre 5 y 25 pies (1,5 y 7,5 m).

### Speaker Levels Calibration (Calibración nivel altavoces)

Este ajuste es configurado automáticamente por la función de Corrección de la sala y configuración de los altavoces de Audyssey 2EQ™ (consulte la página 46).

Aquí podrá ajustar el nivel de cada altavoz con el tono de prueba incorporado de modo que el volumen de cada altavoz sea el mismo en la posición de audición.

**Left, Front High left, Center, Front High Right, Right, Surr Right, Surr Back R,  
Surr Back L , Surr Left, Subwoofer**

Los niveles podrán ajustarse entre -12 y +12 dB en pasos de 1 dB (-15 a +12 dB para el subwoofer).

**Nota:**

Los altavoces que establezca en “No” o “None” en Configuración altavoces (página 70) no podrán seleccionarse.

**Nota:**

Los altavoces no podrán calibrarse mientras la salida del Receptor de AV se encuentre silenciada.

**Consejo:**

Si está utilizando un medidor de nivel de sonido manual, ajuste el nivel de cada altavoz de modo que indique 75 dB SPL en la posición de audición, medido con ponderación C y lectura lenta.

### Equalizer (Ajustes ecualizador)

Este ajuste es configurado automáticamente por la función de Corrección de la sala y configuración de los altavoces de Audyssey 2EQ (consulte la página 46).

Con Ajustes ecualizador, podrá ajustar el tono de los altavoces individualmente con un ecualizador de 5 bandas. El volumen de cada altavoz puede establecerse en la página 72.

**Notas:**

- Podrá seleccionar: “63Hz”, “250Hz”, “1000Hz”, “4000Hz” o “16000Hz”. Y para el subwoofer, “25Hz”, “40Hz”, “63Hz”, “100Hz” o “160Hz”.
- Mientras esté seleccionado el modo de audición Direct (Directo) o Pure Audio, los ajustes del ecualizador no tendrán efecto.

**Equalizer**

**Manual:** Podrá ajustar el ecualizador para cada altavoz manualmente. Si seleccionó “Manual”, continúe con este procedimiento.

- 1 Pulse el botón Abajo [▼] para seleccionar “Channel” y, a continuación, emplee los botones Izquierda y Derecha [◀]/[▶] para seleccionar un altavoz.**
- 2 Utilice los botones Arriba y Abajo [▲]/[▼] para seleccionar una frecuencia y, a continuación, emplee los botones Izquierda y Derecha [◀]/[▶] para ajustar el nivel en dicha frecuencia.**  
El volumen en cada frecuencia puede ajustarse entre -6 y +6 dB en pasos de 1 dB.  
**Consejo:**  
Las bajas frecuencias (por ej., 63Hz) afectan a los sonidos graves; las altas frecuencias (por ej., 16000Hz) afectan a los sonidos agudos.
- 3 Utilice el botón Arriba [▲] para seleccionar “Channel” y, a continuación, emplee los botones Izquierda y Derecha [◀]/[▶] para seleccionar otro altavoz.**  
Repita los pasos 1 y 2 para cada altavoz.  
Los altavoces que establezca en “No” o “None” en “Speaker Configuration (Configuración altavoces)” (página 70) no emitirán el tono de prueba.

**Audyssey:** El tono para cada altavoz es configurado automáticamente por la función de Corrección de la sala y configuración de los altavoces de Audyssey 2EQ. Asegúrese de seleccionar este ajuste tras haber ejecutado la Corrección de la sala y configuración de los altavoces. “Dynamic EQ” y “Dynamic Volume” se convertirán en disponibles (consulte la página 74).

**Off:** Tono desactivado, respuesta plana (valor predeterminado).

### Ajuste audio

Con las funciones y ajustes de Ajuste audio, podrá configurar el sonido y los modos de audición según desee.

#### Ajustes de Multiplex/Mono

##### Multiplex

**Input Channel**                      **Main:** Se emitirá el canal principal (valor predeterminado).  
   **Sub:** Se emitirá el canal secundario.  
   **Main/Sub:** Se emitirán los canales principal y secundario.

Este ajuste determina qué canal se emitirá de una fuente multiplex estéreo. Utilícelo para seleccionar canales de audio o idiomas con fuentes multiplex, emisiones de TV multilingües, etc.

##### Mono

**Input Channel**                      **L+R:** Se emitirán los canales izquierdo y derecho (valor predeterminado).  
   **Left:** Sólo se emitirá el canal izquierdo.  
   **Right:** Sólo se emitirá el canal derecho.

Este ajuste especifica el canal que se utilizará para reproducir una fuente digital de 2 canales, como puede ser Dolby Digital, o una fuente analógica/PCM de 2 canales en el modo de audición Mono.

#### Ajustes de Dolby

##### PLIIx Music (entrada can. 2)

Estos ajustes se aplican únicamente a fuentes estéreo de 2 canales.

Si no utiliza ningún altavoz trasero de surround, estos ajustes se aplicarán a Dolby Pro Logic II en lugar de a Dolby Pro Logic IIX.

**Panorama**                              **On:** Función Panorama activada.  
   **Off:** Función Panorama desactivada (valor predeterminado).

Con este ajuste, podrá ampliar la anchura de la imagen estéreo frontal cuando utilice el modo de audición Dolby Pro Logic IIX Music.

**Dimension**                      **-3 a +3 (valor predeterminado: 0)**

Con este ajuste, podrá desplazar el campo de sonido hacia delante o hacia atrás cuando emplee el modo de audición Dolby Pro Logic IIX Music. Los ajustes más altos desplazan el campo de sonido hacia atrás. Los ajustes más bajos lo desplazan hacia delante.

Si siente que la imagen estéreo es demasiado ancha o que hay demasiado sonido surround, desplace el campo de sonido hacia delante para mejorar el balance. Por el contrario, si la imagen estéreo suena como si estuviera en mono o si no hay suficiente sonido surround, desplácelo hacia atrás.

**Center Width**                      **0 a 7 (valor predeterminado: 3)**

Con este ajuste, podrá ajustar la anchura del sonido del altavoz central cuando utilice el modo de audición Dolby Pro Logic IIX Music. Normalmente, si está utilizando un altavoz frontal, el sonido del canal central saldrá únicamente por el altavoz central (si no está usando un altavoz central, el sonido del canal central se distribuirá a los altavoces frontales izquierdo y derecho para crear un canal central fantasma). Este ajuste controla la mezcla de altavoces frontales izquierdo, derecho y central, permitiéndole ajustar el peso del sonido del canal central.

##### Dolby EX

**Dolby EX**                              **Auto:** Si la señal de la fuente contiene un indicador Dolby EX, se utilizará el modo de audición Dolby EX.  
   **Manual:** Podrá seleccionar cualquier modo de audición disponible (valor predeterminado).

Este ajuste determina cómo se tratan las señales codificadas de Dolby EX. Este ajuste no se encontrará disponible si no están conectados los altavoces traseros de surround. Este ajuste es efectivo únicamente con Dolby Digital, Dolby Digital Plus y Dolby TrueHD.

##### Nota:

Si el ajuste "Surr Back" está establecido en "None" (página 70), este ajuste no podrá seleccionarse.

### Ajuste DTS

#### Neo:6 Music

**Center Image**    0 a 5 (valor predeterminado: 2)

El modo de audición DTS Neo:6 Music crea sonido surround de 6 canales a partir de fuentes estéreo de 2 canales. Con este ajuste, podrá especificar en qué medida se atenuará la salida de los canales frontales izquierdo y derecho para crear el canal central.

Cuando se establezca en 0, la salida de los canales frontales izquierdo y derecho se atenuará en la mitad (–6 dB), dando la impresión de que el sonido está ubicado centralmente. Este ajuste es útil cuando la posición de audición está considerablemente descentrada. Cuando esté establecido en 5, los canales frontales izquierdo y derecho no se atenuarán, manteniendo el balance estéreo original.

### Ajuste Audyssey

Una vez completada la configuración de altavoces y corrección de la sala, Audyssey Dynamic EQ™ pasa por defecto al estado “On”.

#### Dynamic EQ

**Off:** Audyssey Dynamic EQ desactivada.

**On:** Audyssey Dynamic EQ activada (valor predeterminado).

Con Audyssey Dynamic EQ, podrá disfrutar de un extraordinario sonido incluso cuando escuche música a niveles de volumen bajos.

Audyssey Dynamic EQ soluciona el problema del deterioro de la calidad de sonido a medida que se reduce el volumen teniendo en cuenta la percepción humana y la acústica de la sala. Esto se logra seleccionando la respuesta de frecuencia y los niveles de volumen de surround adecuados en cada momento, de modo que el contenido suene tal y como fue creado en cualquier nivel de volumen y no sólo en el nivel de referencia.

#### Nota:

Para grabar con un sonido apropiado, Audyssey 2EQ™ se desactiva automáticamente durante una grabación. Una vez finalizada la grabación, Audyssey 2EQ™ y Audyssey Dynamic EQ™ se activarán de nuevo con los ajustes anteriores.

#### Dynamic Volume (consulte la página 46)

**Off:** Audyssey Dynamic Volume™ desactivado.

**Light:** Se activará el modo Light Compression (Compresión baja).

**Medium:** Se activará el modo Medium Compression (Compresión media).

**Heavy:** Se activará el modo Heavy Compression (Compresión alta). Este volumen afecta sobre todo al volumen, haciendo que todos los sonidos tengan la misma sonoridad.

#### Nota:

“Dynamic Volume” se activará cuando se establezca Dynamic EQ en “On”. Por tanto, pasará forzosamente a “Off” si “Dynamic EQ” se establece en “Off”.

### Ajuste Theater-dimensional

#### Listening Angle

**Wide:** Seleccione si el ángulo de audición tiene 40 grados (valor predeterminado).

**Narrow:** Seleccione si el ángulo de audición tiene 20 grados.

Con este ajuste, podrá optimizar el modo de audición Theater-Dimensional especificando el ángulo de los altavoces frontales izquierdo y derecho con relación a la posición de audición. Idealmente, los altavoces frontales izquierdo y derecho deberán ser equidistantes respecto a la posición de audición y en un ángulo próximo a uno de los dos ajustes disponibles.

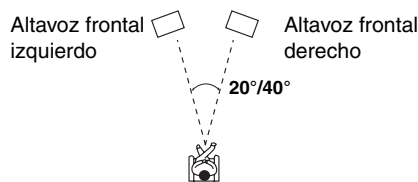

### Utilización de los ajustes de audio

Podrá cambiar diversos ajustes de audio pulsando el botón [AUDIO].

#### Nota:

Cuando el ajuste “Audio TV Out” esté establecido en “On” (página 81), el botón [AUDIO] estará desactivado.

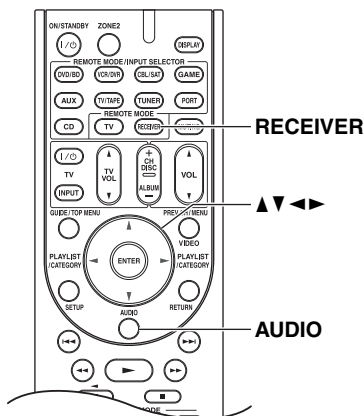

- 1** Pulse el botón [RECEIVER] seguido por el botón [AUDIO].
- 2** Utilice los botones Arriba y Abajo [▲]/[▼] para seleccionar un elemento.
- 3** Utilice los botones Izquierda y Derecha [◀]/[▶] para cambiar el ajuste. Repita este paso para los demás ajustes.

### Ajustes de control de tono

Podrá ajustar los graves y los agudos para los altavoces frontales, salvo cuando esté seleccionado el modo de audición Direct (Directo) o Pure Audio (Audio puro).

**Bass**                    **-10 dB a +10 dB en pasos de 2 dB (valor predeterminado: 0 dB)**

Podrá potenciar o recortar la salida de sonidos de baja frecuencia por los altavoces frontales.

**Treble**                    **-10 dB a +10 dB en pasos de 2 dB (valor predeterminado: 0 dB)**

Podrá potenciar o recortar la salida de sonidos de alta frecuencia por los altavoces frontales.

#### Notas:

- Para evitar los circuitos de tono de graves o agudos, seleccione el modo de audición Direct (Directo) o Pure Audio (Audio puro).
- Este procedimiento también podrá llevarse a cabo en el Receptor de AV mediante el uso de los botones [TONE], [-] y [+].

### Función Late Night

Con la función Late Night (Altas horas de la noche), podrá reducir el rango dinámico de materiales en Dolby Digital para poder escuchar incluso partes silenciosas durante la audición a bajos niveles de volumen: ideal para ver películas por la noche cuando no desee molestar a nadie.

**Late Night**            Para fuentes **Dolby Digital y Dolby Digital Plus**, las opciones son:  
**Off:** Función Late Night desactivada (valor predeterminado).  
**Low:** Pequeña reducción en el rango dinámico.  
**High:** Gran reducción en el rango dinámico.

Para fuentes **Dolby TrueHD**, las opciones son:  
**Auto:** La función Late Night se establece en “On” u “Off” automáticamente (valor predeterminado).  
**Off:** Función Late Night desactivada.  
**On:** Función Late Night activada.

#### Notas:

- El efecto de la función Late Night dependerá del material que esté reproduciendo y de la intención del diseñador del sonido original y, con algunos materiales, tendrá muy poco efecto o ninguno en absoluto cuando seleccione las diferentes opciones.
- La función Late Night se puede utilizar sólo cuando la fuente de entrada es Dolby Digital, Dolby Digital Plus o Dolby TrueHD.
- La función Late Night se Off cuando el receptor de AV se ajusta a Standby. Para fuentes Dolby TrueHD, se ajustará a Auto.

### CinemaFILTER

Con CinemaFILTER (Filtro de cine), podrá suavizar bandas sonoras de películas demasiado fuertes, mezcladas normalmente para reproducción en un cine.

CinemaFILTER puede utilizarse con los siguientes modos de audición: Dolby Digital, Dolby Digital EX, Dolby Pro Logic IIx Movie, Dolby Pro Logic II Movie, DTS, DTS-ES, DTS Neo:6 Cinema, DTS 96/24 y Neo:6.

---

<b>Cinema Fltr</b>	<b>Off:</b> CinemaFILTER desactivado (valor predeterminado).
	<b>On:</b> CinemaFILTER activado.

---

**Nota:**

CinemaFILTER podría no funcionar bien si se usa con determinadas fuentes de entrada.

### Audyssey Dynamic Volume™

---

<b>Dyn Vol</b>	Consulte “Dynamic Volume” de “Ajuste audio” en la página 74.
----------------	--

---

### Music Optimizer

La función Music Optimizer (Optimizador de música) mejora la calidad de sonido de archivos de música comprimidos. Utilícela con archivos de música que utilicen compresión “lossy” (con pérdida de calidad), por ejemplo MP3. El ajuste se almacena individualmente para cada selector de entrada.

---

<b>M.Optimizer</b>	<b>Off:</b> Music Optimizer desactivado (valor predeterminado).
	<b>On:</b> Music Optimizer activado.

---

**Nota:**

La función Music Optimizer sólo funciona con señales de entrada de audio digital PCM con una frecuencia de muestreo por debajo de 48 kHz y con señales de entrada de audio analógico. La función Music Optimizer se encontrará desactivada cuando esté seleccionado el modo de audición Direct (Directo) o Pure Audio (Audio puro).

### Disposición de los altavoces

Podrá seleccionar la prioridad del uso de los altavoces traseros de surround (SurrBack) o de los altavoces frontales elevados (FrontHigh).

---

<b>SpLayout</b>	<b>SurrBk:</b> Se reproducirá prioritariamente el sonido de los altavoces traseros de surround.
	<b>FrontH:</b> Se reproducirá prioritariamente el sonido de los altavoces frontales elevados.

---

**Notas:**

- Si el ajuste “Speaker Type” está establecido en “Bi-Amp” (página 43) o se está utilizando Zona 2 activada (página 86), este ajuste no podrá seleccionarse.
- Cuando se utilice un modo de audición que no responda al cambio de los altavoces, el ajuste no podrá seleccionarse.
- Este ajuste también podrá seleccionarse en el mando a distancia mediante el uso del botón [GUIDE/TOP MENU].

### Niveles de los altavoces

Podrá ajustar el volumen de cada altavoz mientras escucha una fuente de entrada.

Estos ajustes temporales se cancelarán cuando se ponga el Receptor de AV en Standby (En espera).

---

<b>Subwfr (Subwoofer)</b>	<b>-15 dB a +12 dB (valor predeterminado: 0 dB)</b>
<b>Center</b>	<b>-12 dB a +12 dB (valor predeterminado: 0 dB)</b>

---

**Notas:**

- No podrá utilizar esta función mientras el Receptor de AV esté silenciado.
- Los altavoces que estén establecidos en “No” o “None” en Configuración altavoces (consulte la página 70) no podrán ajustarse.
- Este ajuste no se encontrará disponible cuando se utilice el modo de audición Direct (Directo) o Pure Audio (Audio puro) con una señal de entrada analógica.

### Sinc. Audio/Vídeo

Cuando se utilice barrido progresivo en su reproductor de DVD, tal vez observe que la imagen y el sonido están desincronizados. Con este ajuste, podrá corregir el problema retardando las señales de audio.

---

<b>A/V Sync</b>	<b>0 ms a 100 ms en pasos de 10 ms</b>
-----------------	--

---

**Nota:**

Este ajuste no se encontrará disponible cuando se utilice el modo de audición Direct (Directo) o Pure Audio (Audio puro) con una señal de entrada analógica.



### Asignación de modos de audición a fuentes de entrada

Podrá asignar un modo de audición predeterminado a cada fuente de entrada, que se seleccionará automáticamente cuando se seleccione cada fuente de entrada. Por ejemplo, podrá establecer el modo de audición predeterminado que se utilizará con señales de entrada de Dolby Digital. Podrá seleccionar otros modos de audición durante la reproducción, pero el modo especificado aquí se volverá a activar cuando se haya puesto el Receptor de AV en Standby (En espera).

#### 1 Pulse el botón [RECEIVER] seguido por el botón [SETUP].

Aparecerá en la pantalla el menú principal.

Si no aparece el menú principal, asegúrese de que está seleccionada la entrada externa apropiada en su televisor.

#### 2 Utilice los botones Arriba y Abajo [▲]/[▼] para seleccionar “5. Listening Mode Preset” y, a continuación, pulse [ENTER].

Aparecerá el menú “Listening Mode Preset”.

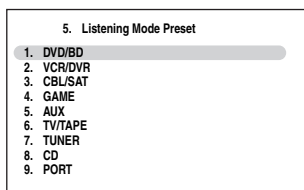

#### 3 Utilice los botones Arriba y Abajo [▲]/[▼] para seleccionar la fuente de entrada que desea establecer y, a continuación, pulse [ENTER].

Aparecerá el menú de selección de formato de la señal.

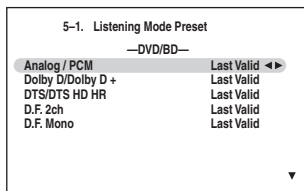

Para el selector de entrada TUNER, únicamente se encontrará disponible “Analog”.

#### 4 Utilice los botones Arriba y Abajo [▲]/[▼] para seleccionar el formato de señal que desea establecer y, a continuación, emplee los botones Izquierda y Derecha [◀]/[▶] para seleccionar un modo de audición.

Únicamente podrán seleccionarse los modos de audición que pueden utilizarse con cada formato de señal de entrada (consulte la páginas 63-66). La opción Último válido significa que se seleccionará el último modo de audición seleccionado.

**Analog / PCM:** Con este ajuste, podrá especificar el modo de audición que se utilizará cuando se reproduzca una señal de audio analógico (CD, TV, LD, VHS, MD, plato de tocadiscos, radio, casete, cable, satélite, etc.) o digital PCM (CD, DVD, etc.).

**Dolby D/Dolby D +:** Con este ajuste podrá especificar el modo de audición que se utilizará cuando se reproduzca una señal de audio digital con formato Dolby Digital o Dolby Digital Plus (DVD, etc.).

**DTS/DTS HD HR:** Con este ajuste podrá especificar el modo de audición que se utilizará cuando se reproduzca una señal de audio digital con formato DTS o DTS-HD High Resolution (DVD, LD, CD, etc.).

**D.F. 2ch:** Especifica el modo de audición por defecto para fuentes estéreo de 2-canales (2/0) en formato digital, como Dolby Digital y DTS.

**D.F. Mono:** Con este ajuste podrá especificar el modo de audición que se utilizará cuando se reproduzca una señal de audio digital mono (DVD, etc.).

**Multich PCM:** Especifica el modo de audición predeterminado para fuentes PCM multicanal con entrada a través de HDMI IN, como puede ser DVD-Audio.

**Dolby TrueHD:** Especifica el modo de audición predeterminado para fuentes Dolby TrueHD, tales como Blu-ray o HD DVD (entrada a través de HDMI).

**DTS-HD Master Audio:** Especifica el modo de audición predeterminado para fuentes DTS-HD Master Audio, tales como Blu-ray o HD DVD (entrada a través de HDMI).

**DSD:** Especifica el modo de audición predeterminado para fuentes multicanal DSD, como puede ser SACD.

#### 5 Cuando haya finalizado, pulse el botón [SETUP].

El menú de configuración se cerrará.

#### Notas:

- Si conecta un componente de entrada (tal como la Dock serie UP-A1 para acoplar un iPod) a la clavija UNIVERSAL PORT, no podrá asignar ninguna entrada al selector PORT.
- Este procedimiento también podrá llevarse a cabo en el Receptor de AV mediante el uso del botón [SETUP], los botones de flechas y el botón [ENTER].

### Configuración fuente

En esta sección se explican los elementos del menú “Source Setup”.

Los elementos pueden configurarse individualmente para cada selector de entrada.

**1** Pulse los botones de selector de entrada para seleccionar una fuente de entrada y, a continuación, pulse el botón [RECEIVER].

**2** Pulse el botón [SETUP].  
Aparecerá en la pantalla el menú principal. Si no aparece el menú principal, asegúrese de que está seleccionada la entrada externa apropiada en su televisor.

**3** Utilice los botones Arriba y Abajo [▲]/[▼] para seleccionar “4. Source Setup” y, a continuación, pulse [ENTER].

Aparecerá el menú “Source Setup”. El nombre del selector de entrada seleccionado aparecerá dentro de un cuadro.

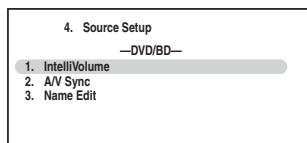

**4** Utilice los botones Arriba y Abajo [▲]/[▼] para seleccionar un elemento y, a continuación, pulse [ENTER].

**5** Utilice los botones Izquierda y Derecha [◀]/[▶] para cambiarlo.

A continuación se explican los elementos del menú “Source Setup”.

**6** Cuando haya finalizado, pulse el botón [SETUP].

El menú de configuración se cerrará.

### Volumen inteligente

Con Volumen inteligente, podrá establecer el nivel de entrada para cada selector de entrada individualmente. Esto resulta de gran utilidad si uno de sus componentes de fuente tiene un volumen más alto o más bajo que los demás.

Utilice los botones Izquierda y Derecha [◀]/[▶] para establecer el nivel.

Si un componente tiene un volumen sensiblemente más alto que los demás, utilice el botón Izquierda [◀] para reducir su nivel de entrada. Si un componente tiene un volumen sensiblemente más bajo, utilice el botón Derecha [▶] para incrementar su nivel de entrada. El nivel de entrada podrá ajustarse entre -12 dB y +12 dB en pasos de 1 dB.

**Nota:**

Volumen inteligente no se aplica para la Zona 2.

### A/V Sync (Sinc. Audio/Vídeo)

Cuando utilice la función de barrido progresivo de su reproductor de DVD, tal vez observe que la imagen y el sonido están desincronizados. Esto podrá corregirlo con el ajuste Sinc. Audio/Vídeo aplicando un retardo a la señal de audio. El retardo podrá establecerse entre 0 y 100 milisegundos (ms) en pasos de 10 milisegundos. Utilice los botones Izquierda y Derecha [◀]/[▶] para establecer el retardo.

Para ver la imagen de TV mientras establece el retardo, pulse [ENTER].

Para volver a la pantalla anterior, pulse el botón [RETURN].

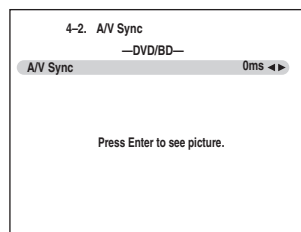

Si Sinc. Labios de HDMI está activado (consulte la página 82) y su televisor o pantalla admite Sinc. Labios de HDMI, el tiempo de retardo mostrado será el tiempo de retardo de Sinc. Audio/Vídeo. El tiempo de retardo de Sinc. Labios de HDMI se mostrará debajo entre paréntesis.

**Nota:**

El ajuste Sinc. Audio/Vídeo estará desactivado cuando esté seleccionado el modo de audición Pure Audio o cuando se utilice el modo de audición Direct (Directo) con una fuente de entrada analógica.

## Name Edit (Editar nombre)

Podrá introducir un nombre personalizado para cada selector de entrada individual y presintonía de radio para facilitar su identificación. Cuando lo haya introducido, el nombre personalizado aparecerá en la pantalla.

El nombre personalizado se edita mediante el uso de la pantalla de introducción de caracteres.

1. Utilice los botones de flechas [▲]/[▼]/[◀]/[▶] para seleccionar un carácter y, a continuación, pulse [ENTER].  
Repita este paso para introducir hasta 10 caracteres.
2. Cuando haya finalizado, para guardar un nombre, asegúrese de utilizar los botones de flechas [▲]/[▼]/[◀]/[▶] para seleccionar “OK” y, a continuación, pulse [ENTER]. De otro modo, no se guardará.

Área de introducción de nombres

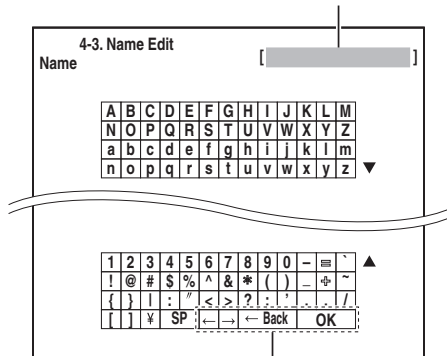

← (Izquierda)/ → (Derecha):

Se selecciona cuando el cursor se desplaza dentro del área de introducción de nombres.

← Back:

“← Back” desplaza el cursor hacia atrás un carácter. Adicionalmente, “BackSpace” elimina el carácter situado a la izquierda del cursor.

OK:

Se selecciona cuando la entrada está completa.

### Para corregir un carácter:

1. Utilice los botones de flechas [▲]/[▼]/[◀]/[▶] para seleccionar “←” (Izquierda) o “→” (Derecha) y, a continuación pulse [ENTER].
2. Pulse [ENTER] varias veces para seleccionar el carácter incorrecto (el cursor se desplazará una letra cada vez que se pulse [ENTER]).
3. Utilice los botones de flechas [▲]/[▼]/[◀]/[▶] para seleccionar el carácter correcto y, a continuación, pulse [ENTER].

### Notas:

- Para asignar un nombre a una presintonía de radio, emplee el botón [TUNER] para seleccionar AM o FM y, a continuación, seleccione la presintonía (véase el paso 1 de la página 78).
- No podrá introducir un nombre personalizado para presintonías de radio SIRIUS.
- Para restaurar un nombre personalizado a su valor predeterminado, borre el nombre personalizado introduciendo un espacio en blanco para cada letra.
- Este procedimiento también podrá realizarse en el Receptor de AV mediante el uso de los botones [SETUP], [ENTER] y los botones de flechas.

### Configuración miscelánea (Volumen/OSD)

En esta sección se explican los elementos del menú “Miscellaneous”.

#### 1 Pulse el botón [RECEIVER] seguido por el botón [SETUP].

Aparecerá en la pantalla el menú principal. Si no aparece el menú principal, asegúrese de que está seleccionada la entrada externa apropiada en su televisor.

#### 2 Utilice los botones Arriba y Abajo [▲]/[▼] para seleccionar “6. Miscellaneous” y, a continuación, pulse [ENTER].

Aparecerá el menú “Miscellaneous”.

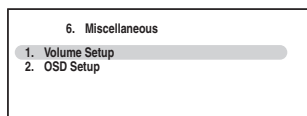

#### 3 Utilice los botones Arriba y Abajo [▲]/[▼] para seleccionar un elemento y, a continuación, pulse [ENTER].

Aparecerá la pantalla para dicho elemento.

#### 4 Utilice los botones Arriba y Abajo [▲]/[▼] para seleccionar un elemento y, a continuación, emplee los botones Izquierda y Derecha [◀]/[▶] para cambiarlo.

A continuación se explican los elementos.

#### 5 Cuando haya finalizado, pulse el botón [SETUP].

El menú de configuración se cerrará.

#### Nota:

Este procedimiento también podrá llevarse a cabo en el Receptor de AV mediante el uso del botón [SETUP], los botones de flechas y el botón [ENTER].

### Volume Setup (Configuración volumen)

#### ■ Maximum Volume

Con este ajuste, podrá limitar el volumen máximo. El rango de Volumen máximo es “Off”, 79 a 30.

#### ■ Power On Volume

Con esta preferencia, podrá especificar el ajuste de volumen que se utilizará cada vez que se encienda el Receptor de AV.

El rango es “Last”, “Min”, 1 a 79 o “Max”.

Para utilizar el mismo nivel de volumen que se estaba usando cuando se apagó el Receptor de AV, seleccione “Last”.

El ajuste “Power On Volume” no podrá establecerse más alto que el ajuste “Maximum Volume”.

#### ■ Headphone Level

Con esta preferencia, podrá especificar el volumen de los auriculares con relación al volumen principal. Resulta de gran utilidad cuando existe una diferencia de volumen entre los altavoces y los auriculares. El nivel de los auriculares podrá establecerse entre -12 dB y +12 dB.

### OSD Setup (Configuración OSD)

#### ■ Immediate Display

Esta preferencia determina si los datos operativos aparecerán en la pantalla cuando se ajuste una función del Receptor de AV.

**On:** Mostrados (valor predeterminado).

**Off:** No mostrados.

Incluso cuando esté seleccionado “On”, los datos operativos podrán no mostrarse si la fuente de entrada está conectada a una entrada HDMI IN.

#### ■ Display Position

Esta preferencia determina en qué lugar de la pantalla se mostrarán los datos operativos.

**Bottom:** Parte inferior de la pantalla (valor predeterminado).

**Top:** Parte superior de la pantalla.

#### ■ TV Format (no en modelos norteamericanos)

Consulte “Configuración de formato de TV (no aplicable a modelos norte americanos)” en la página 44.

#### ■ Language (Idioma)

Este ajuste determina el idioma utilizado para los menús de configuración en pantalla. Podrá seleccionar: inglés, alemán, francés o español.

### Configuración hardware

En esta sección se explican los elementos del menú “Hardware Setup”.

#### 1 Pulse el botón [RECEIVER] seguido por el botón [SETUP].

Aparecerá en la pantalla el menú principal. Si no aparece el menú principal, asegúrese de que está seleccionada la entrada externa apropiada en su televisor.

#### 2 Utilice los botones Arriba y Abajo [▲]/[▼] para seleccionar “7. Hardware Setup” y, a continuación, pulse [ENTER].

Aparecerá el menú “Hardware Setup”.

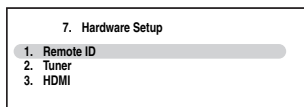

#### 3 Utilice los botones Arriba y Abajo [▲]/[▼] para seleccionar un elemento y, a continuación, pulse [ENTER].

Aparecerá la pantalla para dicho elemento.

#### 4 Utilice los botones Arriba y Abajo [▲]/[▼] para seleccionar un elemento y, a continuación, emplee los botones Izquierda y Derecha [◀]/[▶] para cambiarlo.

A continuación se explican los elementos.

#### 5 Cuando haya finalizado, pulse el botón [SETUP].

El menú de configuración se cerrará.

#### Nota:

Este procedimiento también podrá llevarse a cabo en el Receptor de AV mediante el uso del botón [SETUP], los botones de flechas y el botón [ENTER].

### Control remoto

#### ■ Remote ID

Cuando se utilice varios componentes Onkyo dentro de la misma sala, sus códigos de ID remota podrían superponerse. Para diferenciar el Receptor de AV de otros componentes, podrá cambiar su ID remota de 1 (valor predeterminado) a 2 ó 3.

#### Nota:

Si cambia la ID remota del Receptor de AV, asegúrese de cambiar el mando a distancia a la misma ID (véase a continuación); de otro modo, no podrá controlarlo con el mando a distancia.

#### Cambio de la ID del mando a distancia

#### 1 Manteniendo presionado el botón [RECEIVER], pulse y mantenga presionado el botón [SETUP] hasta que se ilumine el indicador Remote (aproximadamente 3 segundos).

#### 2 Utilice los botones numéricos para introducir la ID 1, 2 ó 3.

El indicador Remote parpadeará dos veces.

### Sintonizador

#### ■ FM/AM Frequency Step (en algunos modelos)

Consulte “Configuración de pasos de frecuencia de FM/AM (en algunos modelos)” en la página 44.

#### ■ SAT Radio Mode (sólo en el modelo norteamericano)

Si conecta una antena de SIRIUS Satellite Radio al Receptor de AV (que se vende por separado), establezca este ajuste en “SIRIUS”. Consulte la Guía de Radio por satélite independiente para obtener más información.

#### ■ Antenna Aiming (sólo en el modelo norteamericano)

Aquí se muestra la ID del sintonizador doméstico de conexión Sirius. Deberá registrarse para obtener una ID de SIRIUS. Consulte la Guía de Radio por satélite independiente para obtener más información.

#### ■ SIRIUS Parental Lock (en el modelo norteamericano)

Este elemento es para uso con SIRIUS Satellite Radio. No se encontrará disponible si “SAT Radio Mode” está establecido en “None”. Consulte la Guía de Radio por satélite independiente para obtener más información.

### HDMI

#### ■ Audio TV Out

Esta preferencia determina si el audio recibido en la entrada HDMI IN saldrá por HDMI OUT. Tal vez desee activar esta preferencia si su televisor está conectado a la salida HDMI OUT y quiere escuchar el audio de un componente que esté conectado a una entrada HDMI IN a través de los altavoces de su televisor. Normalmente, este ajuste deberá estar establecido en “Off”.

**Off:** No sale audio HDMI (valor predeterminado).

**On:** Sale audio HDMI.

#### Notas:

- Si se selecciona “On” y la señal puede salir por el televisor, el Receptor de AV no emitirá sonido a través de sus altavoces.
- Si se selecciona “On”, “TV Sp On” aparecerá en la pantalla al pulsar el botón [DISPLAY].
- Cuando “TV Control” esté establecido en “On”, este ajuste estará fijado en “Auto”.
- Con algunos televisores y señales de entrada, podría no salir ningún sonido cuando este ajuste esté establecido en “On”.
- Cuando el ajuste “Audio TV Out” esté establecido en “On” o cuando “TV Control” esté fijado en “On” y esté escuchando a través de los altavoces del televisor (consulte la página 24), si sube el control de volumen del Receptor de AV, el sonido saldrá por los altavoces frontales izquierdo y derecho del Receptor de AV. Para detener la salida de sonido de los altavoces del Receptor de AV, cambie los ajustes, cambie la configuración del televisor o baje el volumen del Receptor de AV.

### ■ Lip Sync

El Receptor de AV podrá configurarse para que corrija automáticamente cualquier retardo entre el vídeo y el audio, basándose en los datos del monitor conectado.

**Disable:** Sinc. Labios de HDMI desactivado (valor predeterminado).

**Enable:** Sinc. Labios de HDMI activado.

#### Notas:

- Esta función sólo será operativa si el televisor compatible con HDMI admite Sinc. Labios de HDMI.
- Podrá comprobar la cantidad de retardo aplicado por la función Sinc. Labios de HDMI en la pantalla Sinc. Audio/Vídeo (consulte la página 78).

### ■ x.v.Color

Si su fuente HDMI y su televisor compatible con HDMI admiten "x.v.Color", podrá activar "x.v.Color" en el Receptor de AV con este ajuste.

**Disable:** "x.v.Color" desactivado (valor predeterminado).

**Enable:** "x.v.Color" activado.

#### Notas:

- Si el color no es natural cuando "x.v.Color" esté establecido en "Enable", cambie el ajuste a "Disable".
- Consulte el manual de instrucciones del componente conectado para obtener una información detallada.

### ■ HDMI Control (RIHD)

Esta función permite controlar componentes compatibles con **RIHD** conectados a través de HDMI mediante el Receptor de AV.

**Off:** **RIHD** desactivado (valor predeterminado).

**On:** **RIHD** activado.

#### Notas:

- **RIHD**, que son las siglas de Remote Interactive over HDMI (Remoto interactivo sobre HDMI), es el nombre de la función de control del sistema incorporada en los componentes de Onkyo. El Receptor de AV puede utilizarse con CEC (Consumer Electronics Control, Control de electrónica de consumo), que permite el control del sistema a través de HDMI y forma parte del estándar HDMI. CEC proporciona interoperatividad entre diversos componentes, aunque no se garantiza el funcionamiento con componentes que no sean compatibles con **RIHD**.

Cuando se establezca en "On" y se cierre el menú, el nombre de los componentes compatibles con **RIHD** conectados y "RIHD ON" se mostrarán en la pantalla del Receptor de AV.

"Search..." → "(name)" → "RIHD ON"

Cuando el Receptor de AV no pueda recibir el nombre del componente, éste se mostrará como "Player\*" o "Recorder\*", etc ("\*" significa el número para el componente 2 o más).

Cuando se establezca en "Off" y se cierre el menú, se mostrará "RIHD OFF" en el Receptor de AV.

"Disconnect" → "RIHD OFF"

- Cuando se conecte un componente compatible con **RIHD** al Receptor de AV a través del cable de HDMI, el nombre del componente conectado se mostrará en la pantalla del Receptor de AV. Por ejemplo,

mientras esté viendo una emisión de TV, si controla un reproductor de DVD (que esté encendido) a través del mando a distancia del Receptor de AV, el nombre del reproductor de DVD se mostrará en el Receptor de AV.

- Establézcalo en "Off" cuando un equipo conectado no sea compatible o cuando no tenga claro si el equipo es compatible o no.
- Si el movimiento no es natural cuando esté establecido en "On", cambie el ajuste a "Off".
- Consulte el manual de instrucciones del componente conectado para obtener una información detallada.

### Power Control

Para vincular las funciones de componentes compatibles con **RIHD** conectados a través de HDMI, seleccione "On".

Este ajuste se establecerá automáticamente en "On" cuando el ajuste anterior "HDMI Control (RIHD)" se establezca en "On".

**Off:** Control de potencia desactivado.

**On:** Control de potencia activado.

#### Notas:

- El ajuste "Power Control" sólo podrá configurarse cuando el ajuste "HDMI Control (RIHD)" anterior esté establecido en "On".
- El control de potencia de HDMI sólo funcionará con componentes compatibles con **RIHD** que lo admitan, y podría no funcionar adecuadamente con algunos componentes debido a su configuración o compatibilidad.
- Cuando se establezca en "On", el consumo de energía se incrementará ligeramente.
- Cuando esté establecido en "On", independientemente de si el Receptor de AV se encuentra en On (Encendido) o en Standby (En espera), tanto el audio como el vídeo recibidos por una entrada de HDMI saldrán a través de HDMI OUT para la reproducción en el televisor o en otro componente que esté conectado a HDMI OUT.
- Consulte el manual de instrucciones del componente conectado para obtener una información detallada.

### TV Control

Establézcalo en "On" cuando desee controlar el Receptor de AV desde un televisor compatible con **RIHD** conectado a HDMI.

**Off:** Control de TV desactivado.

**On:** Control de TV activado.

#### Notas:

- No asigne al selector TV/TAPE el componente conectado a la entrada HDMI cuando ajuste "TV Control" en "On". Si lo hace, no se garantiza el funcionamiento correcto de CEC (Consumer Electronics Control).
- Establézcalo en "Off" cuando el televisor no sea compatible o cuando no tenga claro si el televisor es compatible o no.
- El ajuste "TV Control" sólo podrá configurarse cuando los ajustes "HDMI Control (RIHD)" y "Power Control" anteriores estén establecidos en "On".
- Consulte el manual de instrucciones del componente conectado para obtener una información detallada.

#### Nota:

Tras cambiar los ajustes "HDMI Control (RIHD)", "Power Control" o "TV Control", apague la alimentación de todos los equipos conectados y luego vuélvalos a encender. Consulte los Manuales del usuario de todos los equipos conectados.



### Configuración bloqueo

Con esta preferencia, podrá proteger los ajustes bloqueando los menús de configuración.

#### 1 Pulse el botón [RECEIVER] seguido por el botón [SETUP].

Aparecerá en la pantalla el menú principal.

Si no aparece el menú principal, asegúrese de que está seleccionada la entrada externa apropiada en su televisor.

#### 2 Utilice los botones Arriba y Abajo [▲]/[▼] para seleccionar “9. Lock Setup” y, a continuación, pulse [ENTER].

Aparecerá el menú “Lock Setup”.

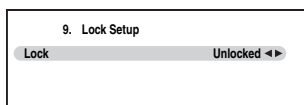

#### 3 Utilice los botones Izquierda y Derecha [◀]/[▶] para seleccionar:

Cuando los menús de configuración estén bloqueados, no podrá cambiar ningún ajuste.

##### Locked:

Menús de configuración bloqueados.

##### Unlocked:

Menús de configuración no bloqueados.

#### 4 Pulse el botón [SETUP].

El menú de configuración se cerrará.

### Utilización de los ajustes de vídeo

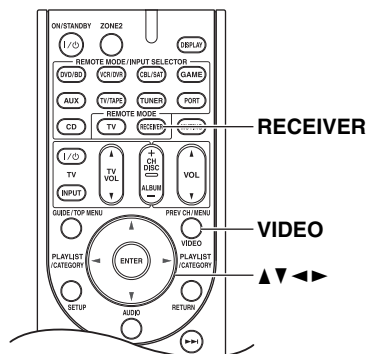

#### 1 Pulse el botón [RECEIVER] seguido por el botón [VIDEO].

#### 2 Utilice los botones Arriba y Abajo [▲]/[▼] para seleccionar un elemento.

#### 3 Utilice los botones Izquierda y Derecha [◀]/[▶] para cambiar el ajuste.

Repita este paso para los demás ajustes.

#### ■ Resolución (Reso)

Podrá especificar la resolución de salida para las salidas de HDMI y hacer que el Receptor de AV convierta la resolución de la imagen según sea necesario para adaptarla a la resolución admitida por su televisor. Consulte el “Diagrama de resolución de vídeo” en la página 105 para ver cómo gestiona el receptor de AV la entrada de vídeo a distintas resoluciones.

**Through:** Seleccione para pasar el vídeo a través del Receptor de AV con la misma resolución y sin conversión (valor predeterminado).

**Auto:** Seleccione para que el Receptor de AV convierta automáticamente vídeo que no tenga resoluciones admitidas por su televisor.

##### 480p (480p/576p):

Seleccione para salida de 480p o 576p y conversión de vídeo según sea necesario.

##### 720p:

Seleccione para salida de 720p y conversión de vídeo según sea necesario.

##### 1080i:

Seleccione para salida de 1080i y conversión de vídeo según sea necesario.

#### Nota:

Si su televisor no admite la resolución, ésta se mostrará como “(1080i)” en el Receptor de AV.

### ■ Zoom Mode (Zoom)

Este ajuste determina la relación de aspecto que se utilizará para las señales de entrada 480i, 480p, 576i y 576p cuando se envían desde la salida HDMI OUT. Este ajuste sólo se aplica cuando el ajuste “HDMI Output Resolution” se encuentra en “1080i” o “720p”.

**Normal:**

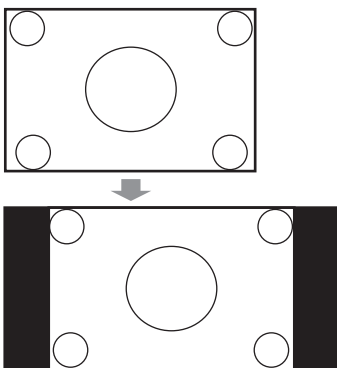

**Full: (valor predeterminado)**

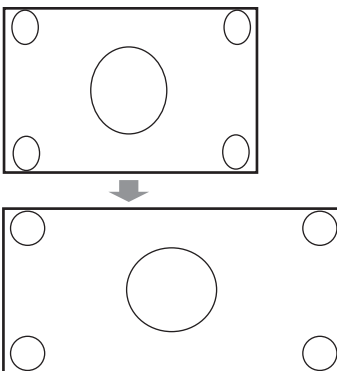

### ■ Brightness

Con este ajuste, podrá ajustar el brillo de la imagen. Podrá ajustarlo entre -20 y +20 en pasos de 1 (el valor predeterminado es 0).

“-20” es el más oscuro.

“+20” es el más claro.

### ■ Contrast

Con este ajuste, podrá ajustar el contraste. Podrá ajustarlo entre -20 y +20 en pasos de 1 (el valor predeterminado es 0).

“-20” es el menor.

“+20” es el mayor.

### ■ Hue

Con este ajuste, podrá ajustar el balance de rojo/verde. Podrá ajustarlo entre -20 y +20 en pasos de 1 (el valor predeterminado es 0).

“-20” es el verde más fuerte.

“+20” es el rojo más fuerte.

### ■ Saturation

Con este ajuste, podrá ajustar la saturación. Podrá ajustarlo entre -20 y +20 en pasos de 1 (el valor predeterminado es 0).

“-20” es el color más débil.

“+20” es el color más fuerte.

### ■ Sharpness

Con este ajuste, podrá ajustar la nitidez. Podrá ajustarlo entre 0 y +5 en pasos de 1 (el valor predeterminado es 0).

“0” es el valor predeterminado.

“+5” es el más nítido.

## Formatos de señal de entrada digital

Los formatos de señal de entrada digital se encontrarán disponibles únicamente para las fuentes de entrada a las que haya asignado un jack de entrada digital; de otro modo verá “Analog” indicado en la pantalla (consulte la página 42).

Normalmente, el Receptor de AV detecta la señal de entrada automáticamente. No obstante, si experimenta cualquiera de los siguientes problemas al reproducir materiales PCM o DTS, podrá establecer manualmente el formato de la señal en PCM o DTS:

- Si se corta el principio de las pistas de una fuente PCM, pruebe estableciendo el formato en PCM.
- Si se produce ruido durante el avance o el retroceso rápido de un CD DTS, pruebe estableciendo el formato en DTS.
- El ajuste se almacena individualmente para cada selector de entrada.

**1** Pulse el botón [RECEIVER] y, a continuación, pulse y mantenga pulsado el botón [AUDIO] durante unos 8 segundos.

**2** Mientras aparece “Auto” (aproximadamente 3 segundos), pulse los botones Izquierda y Derecha [◀]/[▶] para seleccionar: PCM, DTS o Auto.

#### PCM:

Únicamente se oirán señales de entrada con formato PCM de 2 canales. Si la señal de entrada no es PCM, el indicador de PCM parpadeará y también podría producirse ruido.

#### DTS:

Únicamente se oirán señales de entrada con formato DTS (pero no DTS-HD). Si la señal de entrada no es DTS, el indicador de DTS parpadeará y no se oirá ningún sonido.

#### Auto (valor predeterminado):

El formato se detecta automáticamente. Si no existe ninguna señal de entrada digital presente, se utilizará en su lugar la entrada analógica correspondiente.



## Zona 2

Además de en su sala de audición principal, también podrá disfrutar de reproducción en otra sala, a la que denominaremos la Zona 2. Y podrá seleccionar una fuente diferente para cada sala.

### Conexión de la Zona 2

Existe dos formas para conectar los altavoces de la Zona 2:

1. Conéctelos directamente al Receptor de AV.
2. Conéctelos a un amplificador en la Zona 2.

### Conexión de los altavoces de la Zona 2 directamente al Receptor de AV

Esta configuración le permitirá reproducción de 5,1 canales en su sala principal y reproducción estéreo de 2 canales en la Zona 2, con una fuente diferente en cada sala. A esto se le llama Zona 2 activada, ya que los altavoces de la Zona 2 son alimentados por el Receptor de AV. Obsérvese que cuando se desactive Zona 2 activada, podrá disfrutar de reproducción de 7,1 canales en su sala principal.

Para utilizar esta configuración deberá establecer el ajuste "Powered Zone 2" en "Act" (consulte la página 86).

#### Conexión

- Conecte los altavoces de la Zona 2 a los terminales de altavoces ZONE 2 L/R del Receptor de AV.

#### (Modelos norteamericanos)

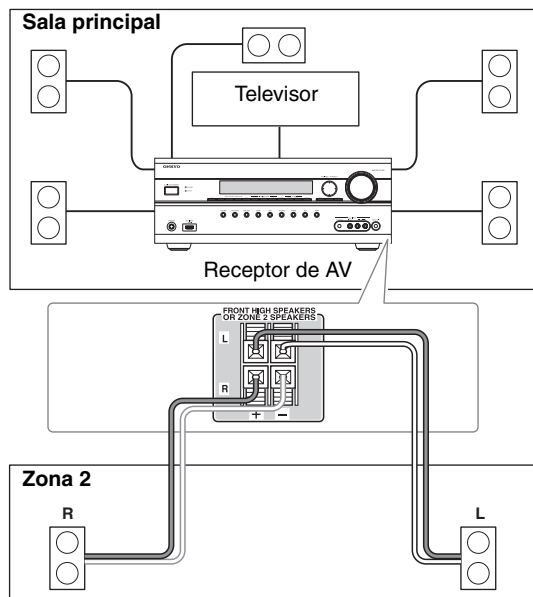

#### (Modelos europeos)

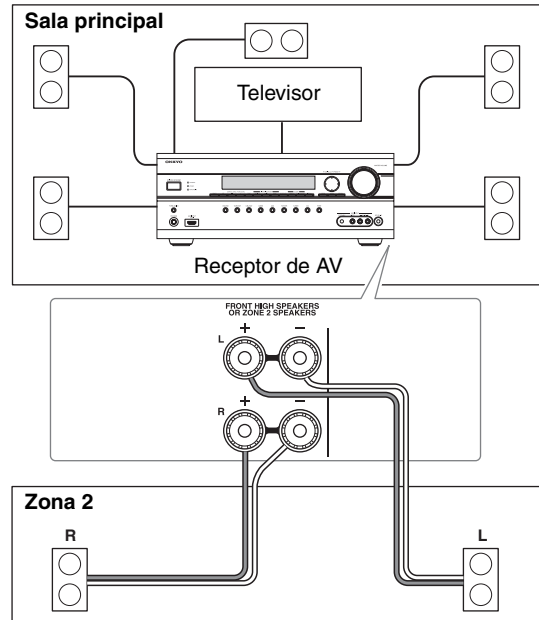

#### Notas:

- Con esta configuración, el volumen de la Zona 2 se controlará mediante el Receptor de AV.
- Powered Zone 2 no podrá utilizarse si "Speaker Type" está establecido en "Bi-Amp" (consulte la página 43).

### Conexión de los altavoces de la Zona 2 a un amplificador en la Zona 2

Esta configuración le permitirá reproducción de 7,1 canales en su sala de audición principal y reproducción estéreo de 2 canales en la Zona 2, con una fuente diferente en cada sala.

**Conexión**

- Emplee un cable de audio de RCA para conectar los jacks ZONE 2 LINE OUT L/R del Receptor de AV a una entrada de audio analógico de su amplificador de la Zona 2.
- Conecte los altavoces de la Zona 2 a los terminales de altavoces del amplificador de la Zona 2.

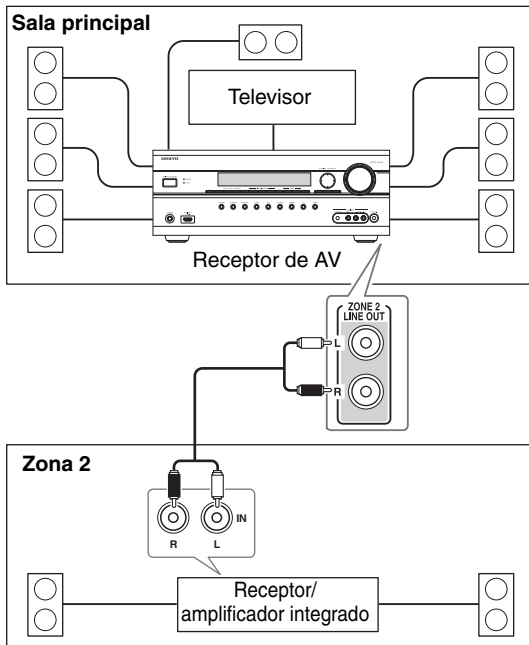

**Nota:**

El volumen de la Zona 2 deberá establecerse en el amplificador de la Zona 2.

### Configuración de la Zona 2 activada

Si ha conectado los altavoces de la Zona 2 al Receptor de AV, según lo explicado en “Conexión de los altavoces de la Zona 2 directamente al Receptor de AV” en la página 85, deberá establecer el ajuste “Powered Zone 2” en “Act” (Activada).

**1**

**Pulse el botón [RECEIVER] seguido por el botón [SETUP].**  
 Aparecerá en la pantalla el menú principal.  
 Si no aparece el menú principal, asegúrese de que está seleccionada la entrada externa apropiada en su televisor.

**2**

**Utilice los botones Arriba y Abajo [▲]/[▼] para seleccionar “2. Speaker Setup” y, a continuación, pulse [ENTER].**  
 Aparecerá el menú “Speaker Setup”.

2. Speaker Setup

1. Speaker Settings
2. Speaker Configuration
3. Speaker Distance
4. Level Calibration
5. Equalizer Settings

**3**

**Utilice los botones Arriba y Abajo [▲]/[▼] para seleccionar “1. Speaker Settings” y, a continuación, pulse [ENTER].**  
 Aparecerá el menú “Speaker Settings”.

4

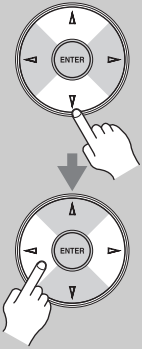

Utilice los botones Arriba y Abajo [▲]/[▼] para seleccionar “Powered Zone 2” y, a continuación, emplee los botones Izquierda y Derecha [◀]/[▶] para seleccionar:

**Not Act:**

Terminales de altavoces ZONE 2 L/R no activados (la Zona 2 activada estará desactivada).

**Act:**

Terminales de altavoces ZONE 2 L/R activados (la Zona 2 activada estará activa).

5



Pulse el botón [SETUP].

El menú de configuración se cerrará.

**Notas:**

- Cuando se seleccione “Act” y la Zona 2 esté activada, los altavoces de la Zona 2 conectados a los terminales de altavoces ZONE 2 L/R emitirán sonido, pero los altavoces traseros de surround o los altavoces frontales elevados conectados a los terminales de altavoces SURR BACK/FRONT HIGH L/R no lo emitirán. Cuando esté seleccionado “Act” y la Zona 2 se encuentre desactivada, la salida de los altavoces traseros de surround o los altavoces frontales elevados sonarán normalmente.
- Cuando se establece el ajusta “Powered Zone 2” en “Act” y se selecciona el selector de entrada de Zone 2, el consumo de energía del modo en espera aumenta ligeramente.
- Powered Zone 2 no podrá utilizarse si “Speaker Type” está establecido en “Bi-Amp” (consulte la página 43).
- Este procedimiento también podrá llevarse a cabo en el Receptor de AV mediante el uso del botón [SETUP], los botones de flechas y el botón [ENTER].

**Utilización de la Zona 2**

En esta sección se explica cómo activar y desactivar la Zona 2, cómo seleccionar una fuente de entrada para la Zona 2 y cómo ajustar el volumen de la Zona 2.

**Cómo controlar la Zona 2 desde el Receptor de AV**

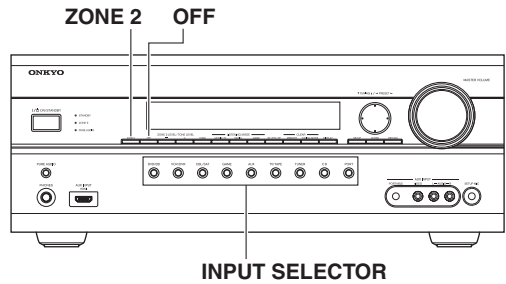

1



Para activar la Zona 2 y seleccionar una fuente de entrada, pulse el botón [ZONE 2] seguido por un botón de selector de entrada antes de que transcurran 8 segundos.

La Zona 2 se activará y el indicador ZONE 2 se iluminará.

Para seleccionar AM o FM, pulse repetidamente el botón de selector de entrada [TUNER]. En el modelo norteamericano, también podrá seleccionar SIRIUS.

Para seleccionar la misma fuente de entrada que en la sala principal, pulse repetidamente el botón [ZONE 2] hasta que aparezca “Z2 Selector: Source” en la pantalla.

**Nota:**

No podrá seleccionar emisoras de radio de AM o FM diferentes para su sala principal y la Zona 2. Se oír la misma emisora de radio de AM/FM en cada sala.

2

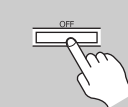

Para desactivar la Zona 2, pulse el botón [OFF].

**Notas:**

- Mientras se utilice Zona 2 activada, los modos de audición que requieran altavoces traseros de surround (6,1/7,1), tales como Dolby Digital EX y DTS-ES, no se encontrarán disponibles.
- Cuando se establece el ajusta “Powered Zone 2” en “Act” y se selecciona el selector de entrada de Zone 2, el consumo de energía del modo en espera aumenta ligeramente.

### Cómo controlar la Zona 2 con el mando a distancia

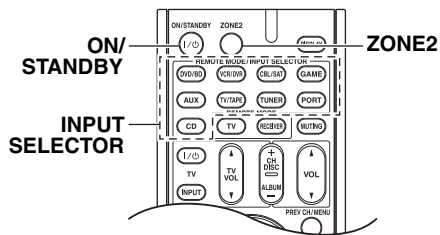

#### Nota:

Para controlar la Zona 2, deberá pulsar en primer lugar el botón [ZONE 2] del mando a distancia.

<b>1</b>  	<p><b>Pulse el botón [ZONE 2] y, a continuación, apunte con el mando a distancia al Receptor de AV y pulse el botón [ON/STANDBY].</b></p> <p>La Zona 2 se activará y el indicador ZONE 2 se iluminará.</p>
<b>2</b>  	<p><b>Para seleccionar una fuente de entrada para la Zona 2, pulse el botón [ZONE 2] seguido por un botón INPUT SELECTOR.</b></p> <p>Para seleccionar AM o FM, pulse repetidamente el botón de INPUT SELECTOR [TUNER]. En el modelo norteamericano, también podrá seleccionar SIRIUS.</p> <p><b>Nota:</b> No podrá seleccionar emisoras de radio de AM o FM diferentes para su sala principal y la Zona 2. Se oír la misma emisora de radio de AM/FM en cada sala.</p>
<b>3</b>  	<p><b>Para desactivar la Zona 2, pulse el botón [ZONE 2] seguido por el botón [ON/STANDBY].</b></p>

### Ajuste del volumen de la Zona 2

<b>Mando a distancia ZONE 2</b>  	<p><b>Pulse el botón [ZONE 2] del mando a distancia y, a continuación, utilice el botón VOL [▲]/[▼].</b></p>
<b>Receptor de AV</b>  	<p><b>En el Receptor AV, pulse el botón [ZONE 2] (el indicador ZONE 2 y el selector de Zone 2 parpadearán en la pantalla) y, a continuación, utilice los botones [-]/[+] antes de 8 segundos.</b></p> <p>Si los altavoces de la Zona 2 están conectados a un receptor o a un amplificador integrado en la Zona 2, emplee el control de volumen de éste para ajustar el volumen.</p>

### Cómo silenciar las zonas

<b>Mando a distancia ZONE 2</b>  	<p><b>Pulse el botón [ZONE 2] del mando a distancia y, a continuación, pulse el botón [MUTING].</b></p> <p><b>Para activar el sonido de una zona, pulse el botón [ZONE 2] del mando a distancia y, a continuación, pulse de nuevo el botón [MUTING].</b></p>
---	--

#### Notas:

- Únicamente se emitirán fuentes de audio analógico por los terminales de altavoces ZONE 2 LINE OUT y ZONE 2 L/R. No se emitirán fuentes de entrada digital. Si no se oye ningún sonido cuando se seleccione una fuente de entrada, verifique si ésta está conectada a una entrada analógica.
- Mientras se utilice Zona 2 activada, los modos de audición que requieran altavoces traseros de surround (por ej., Dolby Digital EX y DTS-ES) no se encontrarán disponibles.
- Mientras la Zona 2 se encuentre activada, las funciones de **RI** no serán operativas.
- No podrá seleccionar emisoras de radio de AM o FM diferentes para su sala principal y la Zona 2. Se oír la misma emisora de radio de AM/FM en cada sala. Por ejemplo, si tiene sintonizada una emisora de FM para la sala principal, dicha emisora se usará asimismo en la Zona 2.
- El sonido de las zonas también podrá activarse ajustando el volumen.





# Cómo controlar otros componentes

Podrá utilizar el mando a distancia del Receptor de AV (RC-738M) para controlar otros componentes de AV, incluyendo los de otros fabricantes. En esta sección se explica cómo introducir el código de mando a distancia para un componente que desee controlar: DVD, Televisor, VCR, etc.

## Códigos de mando a distancia preprogramados

Los siguientes botones de REMOTE MODE están preprogramados con códigos de mando a distancia para controlar los componentes que se presentan en la lista. No necesitará introducir ningún código de mando a distancia para controlar estos componentes.

Para obtener una información detallada sobre el control de estos componentes, consulte las páginas indicadas.

-  Reproductor de DVD/BD Onkyo (página 94)
-  Reproductor de CD Onkyo (página 97)
-  Grabador de cassetes Onkyo con **RI** (página 99)
-  Onkyo Dock (página 98)

## Localización del código de mando a distancia

Podrá buscar el código de mando a distancia apropiado en el menú de configuración en pantalla.

### Nota:

Este ajuste podrá llevarse a cabo utilizando únicamente el Menú de configuración en pantalla.

### 1 Pulse el botón [RECEIVER] seguido por el botón [SETUP].



Aparecerá en la pantalla el menú principal. Si no aparece el menú principal, asegúrese de que está seleccionada la entrada externa apropiada en su televisor.

### 2 Utilice los botones Arriba y Abajo [▲]/[▼] para seleccionar “8. Remote Controller Setup” y, a continuación, pulse [ENTER].

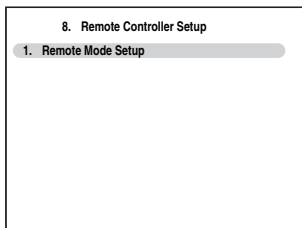
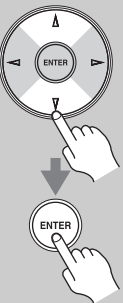

### 3 Pulse [ENTER].

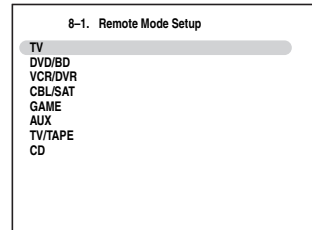

### 4 Utilice los botones Arriba y Abajo [▲]/[▼] para seleccionar el modo remoto y, a continuación, pulse [ENTER].

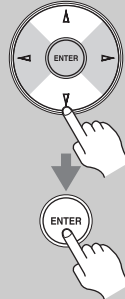

Aparecerá el menú de selección de categoría.

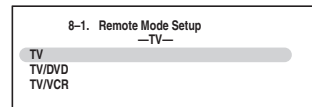

### 5 Utilice los botones Arriba y Abajo [▲]/[▼] para seleccionar la categoría y, a continuación, pulse [ENTER].



Aparecerá el panel de introducción de nombre de marca.

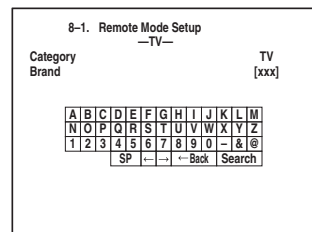

**6**

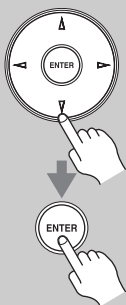

Utilice los botones de flechas [▲]/[▼]/[◀]/[▶] para seleccionar un carácter y, a continuación, pulse [ENTER].

Repita este paso desde el primer hasta el tercer carácter del nombre de marca. Cuando haya introducido el tercer carácter, seleccione “Search” y pulse [ENTER].

Tras la búsqueda, aparecerá una lista de nombres de marcas.

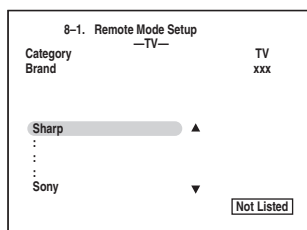

Si no encuentra el nombre de marca:

Utilice el botón Derecha [▶] para seleccionar “Not Listed” y, a continuación, pulse [ENTER].

Aparecerá el panel de introducción de nombre de marca.

**7**

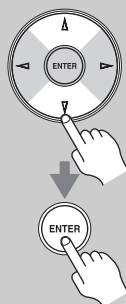

Utilice los botones Arriba y Abajo [▲]/[▼] para seleccionar la marca y, a continuación, pulse [ENTER].

Tras la búsqueda, aparecerá un código de mando a distancia y el procedimiento de introducción. Pruébalo.

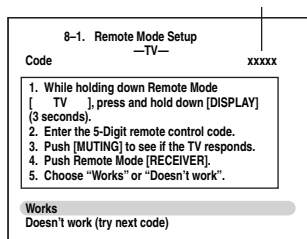

**8**



Si puede controlar el componente, utilice los botones Arriba y Abajo [▲]/[▼] para seleccionar “Works” y, a continuación, pulse [ENTER].

Aparecerá el menú “Remote Mode Setup”.

Si no puede controlar el componente, utilice los botones Arriba y Abajo [▲]/[▼] para seleccionar “Doesn't work (try next code)” y, a continuación, pulse [ENTER].

Aparecerá el código siguiente.

**9**



Cuando haya finalizado, pulse el botón [SETUP].

El menú de configuración se cerrará.

**Nota:**

Este procedimiento también podrá llevarse a cabo en el Receptor de AV mediante el uso del botón [SETUP], los botones de flechas y el botón [ENTER].

## Introducción de códigos de mando a distancia

Necesitará introducir un código para cada componente que desee controlar:

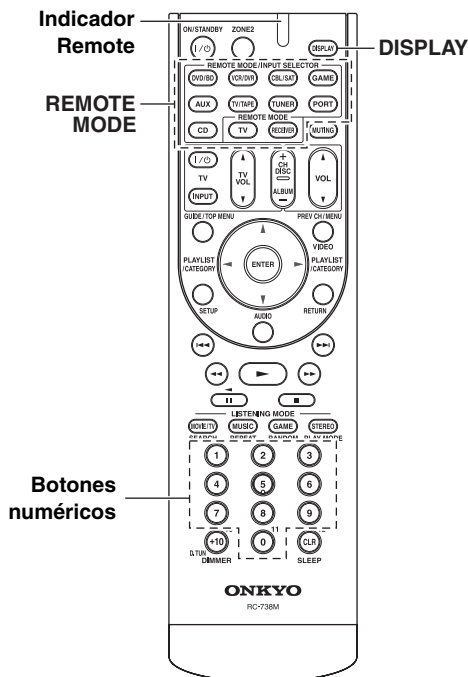

**1**

**Busque el código de mando a distancia apropiado en la lista de Códigos de mando a distancia suministrada por separado.**

Los códigos están organizados por categorías (por ej., reproductor de DVD, televisor, etc.).

**2**

**Manteniendo pulsado el botón [REMOTE MODE] para el cual desea introducir un código, pulse y mantenga presionado el botón [DISPLAY] (aproximadamente 3 segundos).**



(3 segundos)

**Notas:**

- No podrán introducirse códigos de mando a distancia para los botones [RECEIVER] y [ZONE 2].
- Únicamente podrán introducirse códigos de mando a distancia de televisor para el botón [TV].
- Aparte de los botones [RECEIVER], [TV] y [ZONE 2], podrán introducirse códigos de mando a distancia de cualquier categoría para los botones REMOTE MODE. No obstante, estos botones también pueden funcionar como botones de selector de entrada (página 51); por tanto, seleccione un botón REMOTE MODE que se corresponda con la entrada a la cual está conectado el componente. Por ejemplo, si conecta un reproductor de CD a la entrada de CD, seleccione el botón [CD] cuando introduzca su código de mando a distancia.

**3**

**Antes de que transcurran 30 segundos, utilice los botones numéricos para introducir el código de mando a distancia de 5 dígitos.**

El indicador Remote parpadeará dos veces.

Si el código de mando a distancia no se introduce correctamente, el indicador Remote parpadeará una vez despacio.

**Nota:**

Los códigos de mando a distancia proporcionados son correctos en el momento de la impresión, pero están sujetos a cambios.



### Códigos de mando a distancia para componentes Onkyo conectados a través de RI

Los componentes Onkyo que esté conectados a través de **RI** se controlarán apuntando con el mando a distancia al Receptor de AV, y no al componente. Esto le permitirá controlar componentes que no estén a la vista, por ejemplo en una estantería.

#### 1 Asegúrese de que cada componente Onkyo se conecta con un cable RI y un cable de audio analógico (RCA).

Consulte la página 37 para obtener una información detallada.

#### 2 Introduzca el código del mando a distancia apropiado para el botón REMOTE MODE.

- Botón [DVD/BD]
  - 31612:** Reproductor de DVD Onkyo con **RI**
- Botón [CD]
  - 71327:** Reproductor de CD Onkyo con **RI**
- Botón [TV/TAPE]
  - 42157:** Grabador de casetes Onkyo con **RI** (valor predeterminado)
- Botón [PORT]
  - 82351:** Onkyo Dock (valor predeterminado)
- Botón [TUNER]
  - 51805:** Para controlar el sintonizador del Receptor de AV (valor predeterminado)

Véase la página anterior para obtener información sobre cómo introducir los códigos de mando a distancia.

#### 3 Pulse el botón REMOTE MODE, apunte con el mando a distancia al Receptor de AV y utilice el componente.

Si desea controlar un componente Onkyo apuntando con el mando a distancia directamente al mismo o si quiere controlar un componente Onkyo que no esté conectado a través de **RI**, emplee los siguientes códigos de mando a distancia:

- Botón [DVD/BD]
  - 30627:** Reproductor de DVD Onkyo sin **RI** (valor predeterminado)
- Botón [CD]
  - 71817:** Reproductor de CD Onkyo sin **RI** (valor predeterminado)
- Botón [TV]
  - 11807:** TV Onkyo (valor predeterminado)

Si desea controlar un componente Onkyo apuntando con el mando a distancia directamente al mismo, emplee los siguientes códigos de mando a distancia:

- 32900:** Reproductor de BD Onkyo
- 32901:** Reproductor de HD-DVD Onkyo
- 70868:** Reproductor de MD Onkyo
- 71323:** Grabador de CD Onkyo
- 82990:** Onkyo Dock

#### Nota:

Si conecta un grabador de MiniDisc, un grabador de CD o un RI Dock Onkyo compatible con **RI** a los jacks TV/TAPE IN/OUT, o si conecta un RI Dock a los jacks VCR/DVR o GAME, para que **RI** funcione correctamente, deberá configurar correspondientemente la pantalla de entrada (consulte la página 45).

### Cómo restablecer los botones REMOTE MODE

Podrá restablecer un botón REMOTE MODE a su código de mando a distancia predeterminado.

#### 1



(3 segundos)

Manteniendo presionado el botón REMOTE MODE que desea restablecer, pulse y mantenga presionado el botón [AUDIO] hasta que se ilumine el botón REMOTE MODE (aproximadamente 3 segundos).

#### 2



Antes de que transcurran 30 segundos, pulse de nuevo el botón REMOTE MODE.

El indicador Remote parpadeará dos veces, indicando que se ha restablecido el botón.

Cada uno de los botones REMOTE MODE está preprogramado con un código de mando a distancia. Cuando se restablezca un botón, se restaurará su código preprogramado.

### Cómo restablecer el mando a distancia

Podrá restablecer el mando a distancia a sus valores predeterminados.

#### 1



(3 segundos)

Manteniendo presionado el botón [RECEIVER], pulse y mantenga presionado el botón [AUDIO] hasta que se ilumine el indicador Remote (aproximadamente 3 segundos).

#### 2



Antes de que transcurran 30 segundos, pulse de nuevo el botón [RECEIVER].

El indicador Remote parpadeará dos veces, indicando que se ha restablecido el mando a distancia.



## Cómo controlar un televisor

Mediante la pulsación del botón [TV] que haya sido programado con el código de mando a distancia para su televisor, podrá controlar el televisor con los siguientes botones.

Para obtener una información detallada sobre la introducción de un código de mando a distancia para un componente diferente, consulte la página 91.

El botón [TV] está preprogramado con el código de mando a distancia para controlar un televisor compatible con **RIHD**\*1. El televisor deberá poder recibir comandos de mando a distancia a través de **RIHD** y conectarse al Receptor de AV mediante HDMI. Si el control de su televisor a través de **RIHD** no funciona correctamente, programe el código de mando a distancia en el botón [TV] y utilice el modo remoto del televisor para controlarlo.

Pulse el botón [TV] en primer lugar.

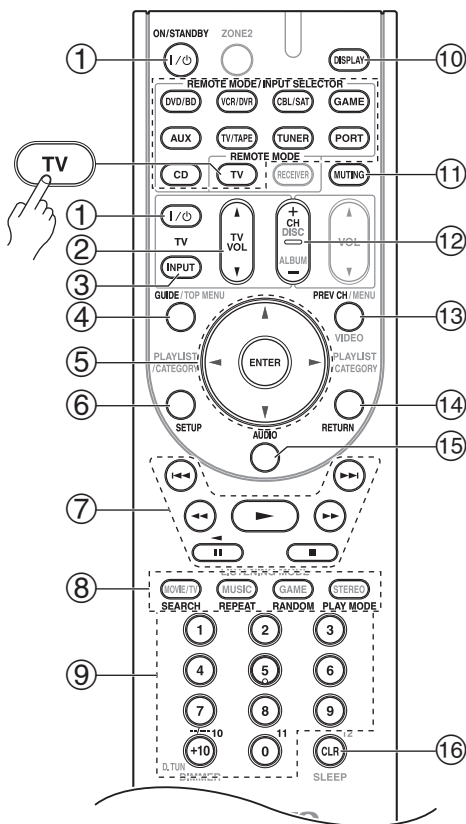

\*1 La función **RIHD** admitida por el Receptor de AV es la función de control del sistema CEC del estándar HDMI.

- ① **Botones ON/STANDBY, TV** [I/O]  
Establecen el televisor en On (Encendido) o Standby (En espera).
- ② **TV VOL** [▲]/[▼]  
Ajustan el volumen del televisor.
- ③ **Botón TV** [INPUT]  
Selecciona las entradas externas del televisor.
- ④ **Botón GUIDE**  
Muestra la guía de programación.
- ⑤ **Botones de flechas** [▲]/[▼]/[◀]/[▶] y **ENTER**  
Se utilizan para navegar por los menús y seleccionar elementos.
- ⑥ **Botón SETUP**  
Muestra un menú.
- ⑦ **Botones** [▶], [⏮], [■], [◀◀], [▶▶], [◀◀◀], [▶▶▶]\*  
Play (Reproducir), Pause (Pausa), Stop (Detener), Rewind (Retrosceso), Fast forward (Avance rápido), Previous (Anterior) y Next (Siguiente).  
Estos botones funcionan para dispositivos combinados.
- ⑧ **Botones SEARCH, REPEAT, RANDOM y PLAY MODE\***  
Funcionan como botones de colores o botones A, B, C, D.
- ⑨ **Botones numéricos**  
Introducen números. El botón 0 introduce 11 en algunos componentes. El botón +10\* funciona como un botón “-.-” o +10.
- ⑩ **Botón DISPLAY**  
Muestra información.
- ⑪ **Botón MUTING**  
Silencia el televisor.
- ⑫ **Botón CH +/-**  
Selecciona canales en el televisor.
- ⑬ **Botón PREV CH**  
Selecciona el canal anterior o el último canal.
- ⑭ **Botón RETURN**  
Sale del menú de configuración del televisor.
- ⑮ **Botón AUDIO\***  
Selecciona bandas sonoras en otros idiomas y formatos de audio (por ej., Dolby Digital o DTS).
- ⑯ **Botón CLR**  
Cancela funciones y borra números introducidos, o introduce 12.

### Notas:

- Con algunos componentes, algunos botones podrían no funcionar según lo esperado e incluso algunos podrían no funcionar en absoluto.
- Los botones marcados con un asterisco (\*) no son admitidos por la función **RIHD**.

## Cómo controlar un reproductor de DVD o un grabador de DVD

Mediante la pulsación del botón REMOTE MODE que haya sido programado con el código de mando a distancia para su reproductor de DVD (HD DVD, Blu-ray o combinación de TV/DVD), podrá controlar su reproductor con los siguientes botones.

El botón [DVD/BD] está preprogramado con el código de mando a distancia para controlar un reproductor de DVD Onkyo.

Para obtener una información detallada sobre la introducción de un código de mando a distancia para un componente diferente, consulte la página 91.

El botón [DVD/BD] está preprogramado con el código de mando a distancia para controlar un componente compatible con **RHID**\*1. El componente deberá poder recibir comandos de mando a distancia a través de **RHID** y conectarse al Receptor de AV mediante HDMI. Si el control de su componente a través de **RHID** no funciona correctamente, programe el código de mando a distancia del componente en el botón [DVD/BD] y utilice el modo remoto de DVD/BD para controlarlo.

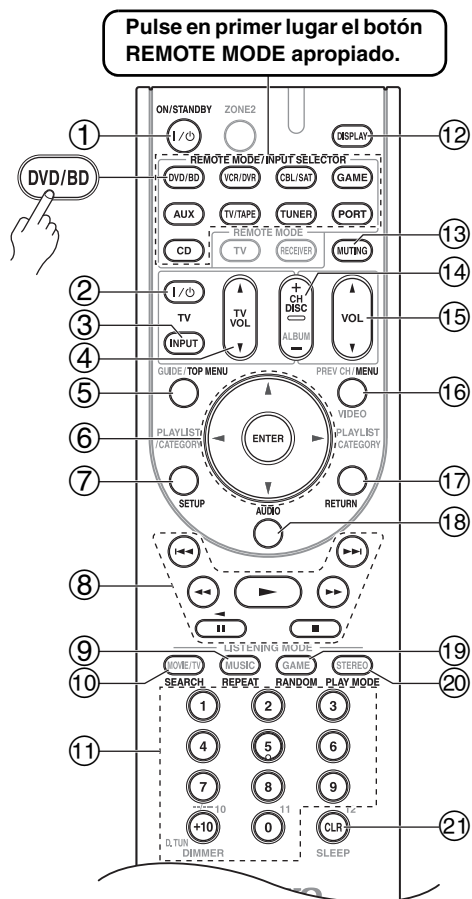

\*1 La función **RHID** admitida por el Receptor de AV es la función de control del sistema CEC del estándar HDMI.

- ① **Botón ON/STANDBY**  
Establece el reproductor de DVD en On (Encendido) o Standby (En espera).
- ② **Botones TV [I/⏻]**  
Establecen el televisor en On (Encendido) o Standby (En espera).
- ③ **Botón TV [INPUT]**  
Selecciona las entradas externas del televisor.
- ④ **TV VOL [▲]/[▼]**  
Ajustan el volumen del televisor.
- ⑤ **Botón TOP MENU**  
Muestra el menú superior de un DVD o el título de un DVD.
- ⑥ **Botones de flechas [▲]/[▼]/[◀]/[▶] y ENTER**  
Se utilizan para navegar por los menús y seleccionar elementos.
- ⑦ **Botón SETUP**  
Se utiliza para acceder a los ajustes del reproductor de DVD.
- ⑧ **Botones [▶], [⏏], [■], [◀◀], [▶▶], [◀◀▶▶], [▶▶▶▶]**  
Play (Reproducir), Pause (Pausa), Stop (Detener), Rewind (Retroceso), Fast forward (Avance rápido), Previous (Anterior) y Next (Siguiente).
- ⑨ **Botón REPEAT**  
Se emplea con la función de reproducción repetida.
- ⑩ **Botones SEARCH\***  
Se utilizan para buscar números de títulos, capítulos y pistas y para buscar tiempos para localizar puntos específicos.
- ⑪ **Botones numéricos**  
Se utilizan para introducir números de títulos, capítulos y pistas y para introducir tiempos para localizar puntos específicos. El botón [+10]\* funciona como un botón +10 o “-.-”.
- ⑫ **Botón DISPLAY**  
Muestra información sobre el disco, el título, el capítulo o la pista actual, incluyendo tiempo transcurrido, tiempo restante, tiempo total, etc.
- ⑬ **Botón MUTING (53)**  
Silencia o activa el sonido del Receptor de AV.
- ⑭ **Botón DISC +/-, CH +/-**  
Selecciona discos en un cambiador de DVD. Selecciona canales de TV en un componente con un sintonizador incorporado.
- ⑮ **Botón VOL [▲]/[▼] (51)**  
Ajusta el volumen del Receptor de AV.
- ⑯ **Botón MENU**  
Muestra el menú de un DVD.
- ⑰ **Botón RETURN**  
Sale del menú de configuración del reproductor de DVD o vuelve al menú anterior.
- ⑱ **Botón AUDIO\***  
Selecciona bandas sonoras en otros idiomas y formatos de audio (por ej. Dolby Digital o DTS).

## Cómo controlar otros componentes—Continúa

- 19 **Botón RANDOM\***  
Se emplea con la función de reproducción aleatoria.
- 20 **Botón PLAY MODE\***  
Selecciona modos de reproducción en componentes con modos de reproducción seleccionables.
- 21 **Botón CLR**  
Cancela funciones y borra números introducidos.

### Notas:

- Con algunos componentes, algunos botones podrían no funcionar según lo esperado e incluso algunos podrían no funcionar en absoluto.

## Cómo controlar un VCR o PVR

Mediante la pulsación del botón REMOTE MODE que haya sido programado con el código de mando a distancia para su VCR (TV/VCR, PVR, combinación de DBS/PVR o combinación de cable/PVR), podrá controlar su grabador de vídeo con los siguientes botones. Para obtener una información detallada sobre la introducción de un código de mando a distancia para un componente diferente, consulte la página 91.

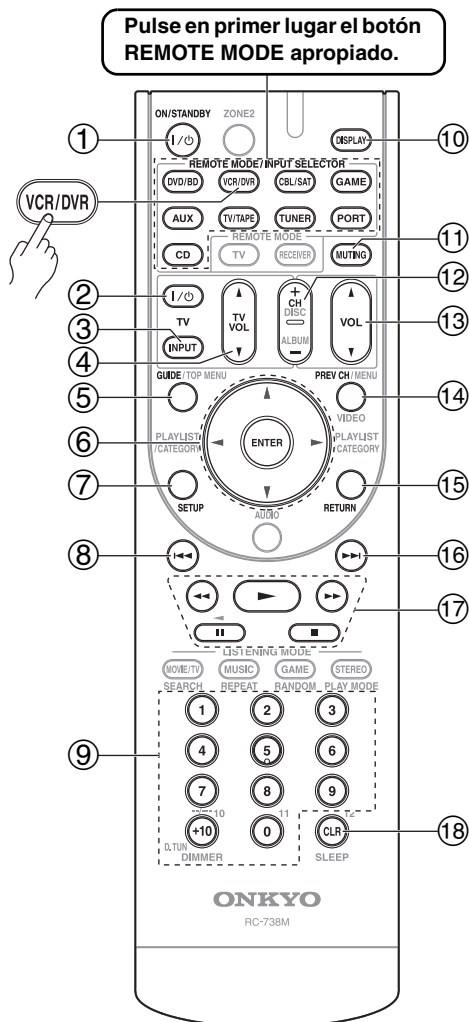

- Si introduce el código de mando a distancia para un reproductor de HD DVD o Blu-ray que tenga botones A, B, C y D o botones de colores, los botones [SEARCH], [REPEAT], [RANDOM] y [PLAY MODE] funcionarán como botones de colores o A, B, C, D. En este caso, dichos botones no podrán utilizarse para establecer la reproducción repetida, la reproducción aleatoria ni para seleccionar modos de reproducción.
- Los botones marcados con un asterisco (\*) no son admitidos por la función **RHID**.

- ① **Botón ON/STANDBY**  
Establece el grabador de vídeo en On (Encendido) o Standby (En espera).
- ② **Botones TV [I/⏻]**  
Establecen el televisor en On (Encendido) o Standby (En espera).
- ③ **Botón TV [INPUT]**  
Selecciona las entradas externas del televisor.
- ④ **TV VOL [▲]/[▼]**  
Ajustan el volumen del televisor.
- ⑤ **Botón GUIDE**  
Muestra la guía de programación o la lista de navegación.
- ⑥ **Botones de flechas [▲]/[▼]/[◀]/[▶] y ENTER**  
Se utilizan para navegar por los menús y seleccionar elementos.
- ⑦ **Botón SETUP**  
Muestra el menú de configuración del grabador de vídeo.
- ⑧ **Botón Previous [◀◀]**  
Función de repetición de la reproducción anterior o instantánea.
- ⑨ **Botones numéricos**  
Introducen números. El botón [0] introduce 11 en algunos componentes. El botón [+10] funciona como un botón +10 o “-.-”.
- ⑩ **Botón DISPLAY**  
Muestra información.
- ⑪ **Botón MUTING (53)**  
Silencia o activa el sonido del Receptor de AV.
- ⑫ **Botón CH +/-**  
Selecciona canales de televisión en el grabador de vídeo.
- ⑬ **Botón VOL [▲]/[▼] (51)**  
Ajusta el volumen del Receptor de AV.
- ⑭ **Botón PREV CH**  
Selecciona el canal anterior.
- ⑮ **Botón RETURN**  
Sale del menú o vuelve al menú anterior.
- ⑯ **Botón Next [▶▶]**  
Función siguiente o avanzar.
- ⑰ **Botones de reproducción**  
De izquierda a derecha: Rewind (Retroceso), Pause (Pausa), Play (Reproducir), Stop (Detener) y Fast forward (Avance rápido).
- ⑱ **Botón CLR**  
Cancela las funciones o introduce el número 12.

### Nota:

Con algunos componentes, algunos botones podrían no funcionar según lo esperado e incluso algunos podrían no funcionar en absoluto.

## Cómo controlar un receptor de satélite o un receptor de cable

Mediante la pulsación del botón REMOTE MODE que haya sido programado con el código de mando a distancia para su receptor de satélite, receptor de cable o grabador de DVD (combinación de DBS/PVR o combinación de cable/PVR), podrá controlar su reproductor con los siguientes botones.

Para obtener una información detallada sobre la introducción de un código de mando a distancia para un componente diferente, consulte la página 91.

Pulse en primer lugar el botón REMOTE MODE apropiado.

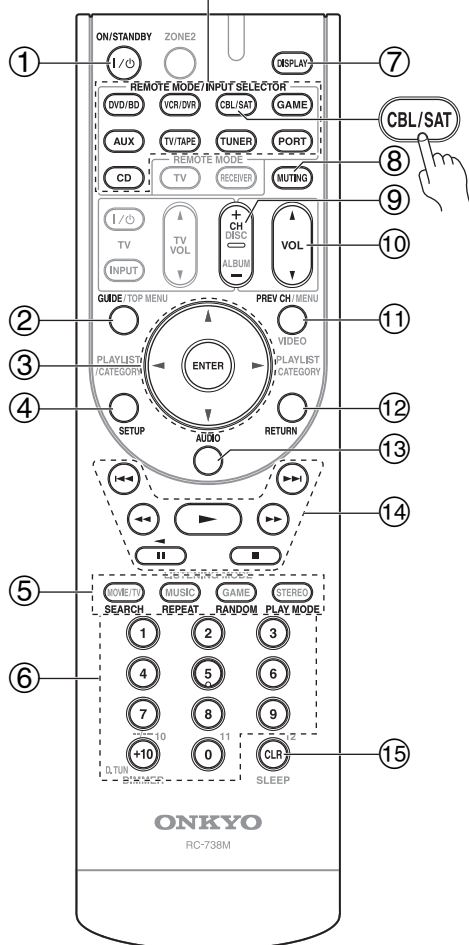

- ① **Botón ON/STANDBY**  
Ajusta el componente a On o a Standby.
- ② **Botón GUIDE**  
Muestra la guía de programación en pantalla.
- ③ **Botones de flechas [▲]/[▼]/[◀]/[▶] y ENTER**  
Se utilizan para navegar por los menús y seleccionar elementos.
- ④ **Botón SETUP**  
Muestra el menú de configuración.
- ⑤ **Botones SEARCH, REPEAT, RANDOM y PLAY MODE**  
Funcionan como botones de colores o botones A, B, C, D.
- ⑥ **Botones numéricos**  
Introducen números. El botón [+10] funciona como un botón +10 o “-.-”.
- ⑦ **Botón DISPLAY**  
Muestra información.
- ⑧ **Botón MUTING (53)**  
Silencia o activa el sonido del Receptor de AV.
- ⑨ **Botón CH +/-**  
Selecciona canales de satélite/cable.
- ⑩ **Botón VOL [▲]/[▼] (51)**  
Ajusta el volumen del Receptor de AV.
- ⑪ **Botón PREV CH**  
Selecciona el canal anterior.
- ⑫ **Botón RETURN**  
Sale del menú.
- ⑬ **Botón AUDIO**  
Selecciona bandas sonoras en otros idiomas y formatos de audio (por ej., Dolby Digital o DTS).
- ⑭ **Botones [▶], [⏸], [■], [◀◀], [▶▶], [◀◀▶], [▶▶◀]**  
Play (Reproducir), Pause (Pausa), Stop (Detener), Rewind (Retroceso), Fast forward (Avance rápido), Previous (Anterior) y Next (Siguiente).
- ⑮ **Botón CLR**  
Cancela funciones y borra números introducidos.

**Nota:**

Con algunos componentes, algunos botones podrían no funcionar según lo esperado e incluso algunos podrían no funcionar en absoluto.

### Cómo controlar un reproductor de CD, un grabador de CD o un reproductor de MD

Mediante la pulsación del botón REMOTE MODE que haya sido programado con el código de mando a distancia para su reproductor de CD, grabador de CD o reproductor de MD, podrá controlar su reproductor con los siguientes botones.

El botón [CD] está preprogramado con el código de mando a distancia para controlar un reproductor de CD Onkyo.

Para obtener una información detallada sobre la introducción de un código de mando a distancia para un componente diferente, consulte la página 91.

Pulse en primer lugar el botón REMOTE MODE apropiado.

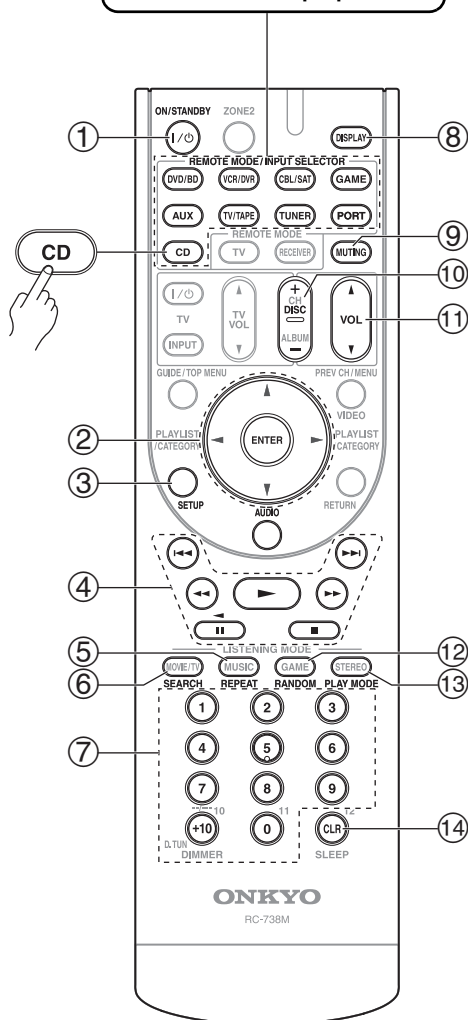

- ① **Botón ON/STANDBY**  
Ajusta el componente a On o a Standby.
- ② **Botones de flechas [▲]/[▼]/[◀]/[▶] y ENTER**  
Se utilizan para navegar por los menús y seleccionar elementos.
- ③ **Botón SETUP**  
Se utiliza para acceder a los ajustes del reproductor de CD Onkyo.
- ④ **Botones [▶], [■], [■], [◀◀], [▶▶], [◀◀], [▶▶]**  
Play (Reproducir), Pause (Pausa), Stop (Detener), Rewind (Retrosceso), Fast forward (Avance rápido), Previous (Anterior) y Next (Siguiendo).
- ⑤ **Botón REPEAT**  
Se emplea con las función de reproducción repetida.
- ⑥ **Botones SEARCH**  
Se emplean para localizar puntos específicos.
- ⑦ **Botones numéricos**  
Se utilizan para introducir números de pistas y tiempos para localizar puntos específicos. El botón [+10] funciona como un botón +10 o “-.-”.
- ⑧ **Botón DISPLAY**  
Muestra información sobre el disco o la pista actual, incluyendo tiempo transcurrido, tiempo restante, tiempo total, etc.
- ⑨ **Botón MUTING (53)**  
Silencia o activa el sonido del Receptor de AV.
- ⑩ **Botón DISC +/-**  
Selecciona discos en un cambiador de CD.
- ⑪ **Botón VOL [▲]/[▼] (51)**  
Ajusta el volumen del Receptor de AV.
- ⑫ **Botón RANDOM**  
Se emplea con la función de reproducción aleatoria.
- ⑬ **Botón PLAY MODE**  
Selecciona modos de reproducción en componentes con modos de reproducción seleccionables.
- ⑭ **Botón CLR**  
Cancela funciones y borra números introducidos.

**Nota:**

Con algunos componentes, algunos botones podrían no funcionar según lo esperado e incluso algunos podrían no funcionar en absoluto.

## Cómo controlar un RI Dock

Mediante la pulsación del botón REMOTE MODE que haya sido programado con el código de mando a distancia para su Dock, podrá controlar su iPod en el Dock con los siguientes botones.

Para algunas bases RI, es posible que el botón “ON/STANDBY” no funcione con un código de control remoto **82990** (sin **RI**).

En este caso, haga una conexión **RI** e introduzca un código de control remoto **82351** (con **RI**).

Para obtener una información detallada sobre la introducción de un código de mando a distancia, consulte la página 91.

### Cuando utilice un RI Dock:

- Conecte el RI Dock a los jacks TV/TAPE IN, VCR/DVR IN o GAME IN L/R.
- Coloque el conmutador RI MODE del RI Dock en HDD o HDD/DOCK.
- Establezca la pantalla de entrada del Receptor de AV en DOCK (consulte la página 45).
- Consulte el manual de instrucciones del Dock para obtener más información.

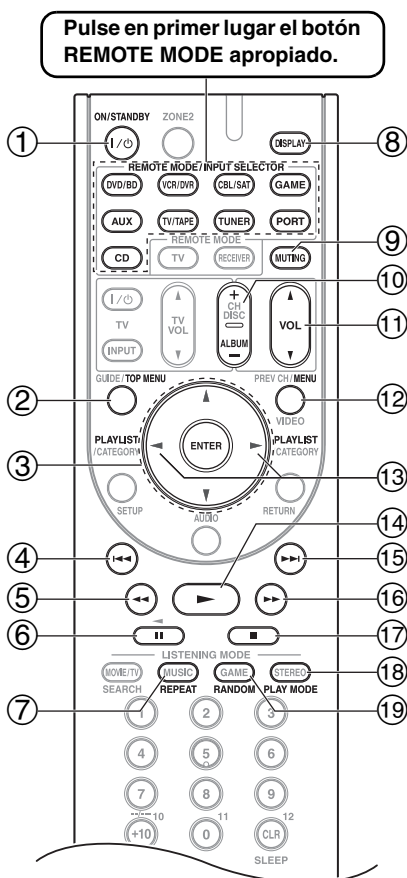

- ① **Botón ON/STANDBY**  
Enciende o apaga el iPod.

### Notas:

- Este botón no encenderá ni apagará el RI Dock Onkyo DS-A2 o DS-A2X.
- Su iPod podría no responder la primera vez que pulse este botón, en cuyo caso deberá pulsarlo de nuevo. Esto se debe a que el mando a distancia transmite los comandos On (Encendido) y Standby (En espera) alternativamente,

por lo que si su iPod ya está encendido, permanecerá encendido cuando el mando a distancia transmita un comando On (Encendido). De forma similar, si su iPod ya está apagado, permanecerá apagado cuando el mando a distancia transmita un comando Off (Apagado).

- ② **Botón TOP MENU**  
Funciona como un botón Mode (Modo) cuando se utiliza con un RI Dock DS-A2.
- ③ **Botones de flechas [▲]/[▼] y ENTER**  
Se utilizan para navegar por los menús y seleccionar elementos.
- ④ **Botón Previous [◀◀]**  
Reinicia la canción actual. Púlselo dos veces para seleccionar la canción anterior.
- ⑤ **Botón Rewind [◀◀]**  
Púlselo y manténgalo presionado para retroceder.
- ⑥ **Botón Pause [⏸]**  
Pausa la reproducción.
- ⑦ **Botón REPEAT**  
Se emplea con la función de repetición.
- ⑧ **Botón DISPLAY**  
Activa la retroiluminación durante 30 segundos.
- ⑨ **Botón MUTING (53)**  
Silencia o activa el sonido del Receptor de AV.
- ⑩ **Botón ALBUM +/-**  
Selecciona el álbum siguiente o anterior.
- ⑪ **Botón VOL [▲]/[▼] (51)**  
Ajusta el volumen del Receptor de AV.
- ⑫ **Botón MENU**  
Sale del menú.
- ⑬ **Botones PLAYLIST [◀]/[▶]**  
Seleccionan la lista de reproducción anterior o siguiente en el iPod.
- ⑭ **Botón Play [▶]**  
Inicia la reproducción. Si el componente está apagado, lo encenderá automáticamente.
- ⑮ **Botón Next [▶▶]**  
Selecciona la siguiente canción.
- ⑯ **Botón Fast Forward [▶▶▶]**  
Púlselo y manténgalo presionado para el avance rápido.
- ⑰ **Botón Stop [■]**  
Detiene la reproducción y muestra un menú.
- ⑱ **Botón PLAY MODE**  
Selecciona modos de reproducción en componentes con modos de reproducción seleccionables. Funciona como un botón Resume (Reanudar) cuando se utiliza con un RI Dock DS-A2.
- ⑲ **Botón RANDOM**  
Se emplea con la función de reproducción aleatoria.

### Nota:

Con algunos componentes, algunos botones podrían no funcionar según lo esperado e incluso algunos podrían no funcionar en absoluto.



### Cómo controlar un grabador de cassetes

Mediante la pulsación del botón REMOTE MODE que haya sido programado con el código de mando a distancia para su grabador de cassetes, podrá controlar su grabador de cassetes con los siguientes botones.

El botón [TV/TAPE] está preprogramado con el código de mando a distancia para controlar un grabador de cassetes Onkyo cuando se utilice con una conexión **RI**. Para obtener una información detallada sobre la introducción de un código de mando a distancia para un componente diferente, consulte la página 91.

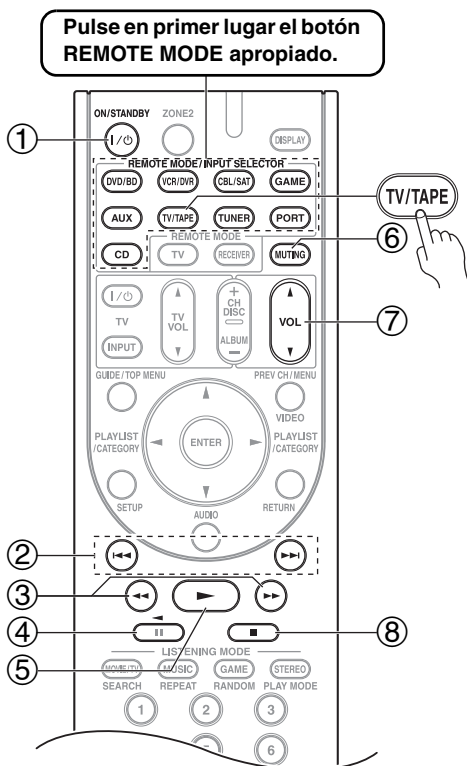

En pletinas de cassette dobles, sólo podrá controlarse la pletina B.

- ① **Botón ON/STANDBY**  
Enciende o apaga el grabador de cassetes.
- ② **Botones Previous y Next [I◀◀]/[▶▶I]**  
El botón Previous [I◀◀] selecciona la pista anterior. Durante la reproducción, seleccionará el principio de la pista actual. El botón Next [▶▶I] selecciona la pista siguiente.  
Dependiendo de cómo se hayan registrado, los botones Previous y Next [I◀◀]/[▶▶I] podrían no funcionar adecuadamente con algunas cintas de cassette.
- ③ **Botones Rewind y Fast Forward [◀◀]/[▶▶]**  
El botón Rewind [◀◀] inicia el rebobinado. El botón Fast Forward [▶▶] inicia el bobinado rápido.
- ④ **Botón Reverse Play [◀]**  
Inicia la reproducción inversa.
- ⑤ **Botón Play [▶]**  
Inicia la reproducción.
- ⑥ **Botón MUTING (53)**  
Silencia o activa el sonido del Receptor de AV.
- ⑦ **Botón VOL [▲]/[▼] (51)**  
Ajusta el volumen del Receptor de AV.
- ⑧ **Botón Stop [■]**  
Detiene la reproducción.

#### Nota:

En el modo Receiver (Receptor), también es posible controlar un grabador de cassetes Onkyo conectado a través de **RI**.

\* Con algunos componentes, algunos botones podrían no funcionar según lo esperado e incluso algunos podrían no funcionar en absoluto.

# Resolución de problemas

Si tiene algún problema al utilizar el Receptor de AV, busque una solución dentro de esta sección. Si no puede resolver el problema por sí mismo, póngase en contacto con su distribuidor de Onkyo.

Si no puede resolver el problema por sí mismo, pruebe a reinicializar el Receptor de AV antes de ponerse en contacto con su distribuidor de Onkyo.

**Para restablecer el Receptor de AV a sus valores de fábrica, enciéndalo y, manteniendo presionado el botón [VCR/DVR], pulse el botón [ON/STANDBY]. Aparecerá "Clear" en la pantalla y el Receptor de AV pasará al modo Standby (En espera).**



Obsérvese que la reinicialización del Receptor de AV eliminará sus presintonías de radio y ajustes personalizados.

Los menús de configuración en pantalla aparecerán únicamente en un televisor que esté conectado a HDMI OUT. Si el televisor está conectado a MONITOR OUT V o COMPONENT VIDEO OUT, utilice la pantalla del Receptor de AV para cambiar los ajustes.

## Alimentación

### El Receptor de AV no se enciende

- Asegúrese de que el cable de alimentación está enchufado correctamente a la toma de red.
- Desenchufe el cable de alimentación de la toma de red, espere cinco segundos o más y, a continuación, vuélvalo a enchufar.

### El Receptor de AV se apaga enseguida cuando se enciende

- Se ha activado el circuito de protección del amplificador. Retire el cable de alimentación de la toma de red inmediatamente. Desconecte todos los cables de los altavoces y las fuentes de entrada y deje el Receptor de AV con su cable de alimentación desconectado durante 1 hora. Una vez transcurrido este tiempo, vuelva a conectar el cable de alimentación y ponga el volumen al máximo. Si el Receptor de AV permanece encendido, ponga el volumen al mínimo, desconecte el cable de alimentación y vuelva a conectar los altavoces y las fuentes de entrada. Si el Receptor de AV permanece apagado al poner el volumen al máximo, desconecte el cable de alimentación y póngase en contacto con su distribuidor de Onkyo.

## Audio

### No hay sonido o se oye muy bajo

- Asegúrese de que la fuente de entrada digital está seleccionada correctamente (página 42).
- Asegúrese de que todas las clavijas de conexión de audio están introducidas totalmente (página 22).
- Asegúrese de que todas las entradas y salidas de todos los componentes están conectadas correctamente (páginas 24-36).

- Asegúrese de que la polaridad de los cables de los altavoces es correcta y que los cables pelados están en contacto con la parte metálica de cada uno de los terminales de los altavoces (página 17).
- Asegúrese de que la fuente de entrada está seleccionada correctamente (página 51).
- Asegúrese de que los cables de los altavoces no están en cortocircuito.
- Compruebe el volumen. El Receptor de AV está diseñado para el uso en un entorno home theater. Dispone de una amplia gama de volumen, lo que permite un ajuste preciso.
- Mientras estén conectados unos auriculares al jack PHONES, no saldrá sonido por los altavoces (página 53).
- Si no hay sonido de un reproductor de DVD conectado a una entrada HDMI IN, compruebe los ajustes de salida del reproductor de DVD y asegúrese de seleccionar un formato de audio admitido.
- Verifique el ajuste de salida de audio digital en el dispositivo conectado. En algunas videoconsolas, por ejemplo las que soportan DVD, el valor predeterminado es desactivado.
- Con algunos discos de DVD-Video, necesitará seleccionar un formato de audio de salida desde un menú.
- Si su plato de tocadiscos utiliza un portaagujas de MC (Moving Coil, Bobina móvil), deberá conectar un amplificador de cabezal MC o un transformador de MC.
- Asegúrese de que ninguno de los cables de conexión está curvado, retorcido o dañado.
- No todos los modos de audición utilizan todos los altavoces (página 67).
- Especifique las distancias de los altavoces (página 71) y ajuste los niveles individuales de los altavoces (página 72).
- Asegúrese de que el micrófono de configuración de los altavoces no sigue conectado.
- El formato de la señal de entrada está establecido en PCM o DTS. Fíjelo en Auto (página 84).

### Únicamente los altavoces frontales producen sonido

- Cuando esté seleccionado un modo de audición DTS Surround Sensation, Stereo (Estéreo) o Mono, únicamente los altavoces frontales y el subwoofer producirán sonido.
- Compruebe la configuración de los altavoces (página 70).

### Únicamente el altavoz central produce sonido

- Si utiliza el modo de audición Dolby Pro Logic IIx Movie, Dolby Pro Logic IIx Music o Dolby Pro Logic IIx Game con una fuente mono, como puede ser una emisora de radio de AM o un programa de TV mono, el sonido se concentrará en el altavoz central.
- Asegúrese de que los altavoces están configurados correctamente (página 70).

### Los altavoces de surround no producen ningún sonido

- Cuando esté seleccionado el modo de audición DTS Surround Sensation, T-D (Theater-dimensional), Stereo (Estéreo) o Mono, los altavoces de surround no producirán ningún sonido.
- Dependiendo de la fuente y del modo de audición utilizado, los altavoces de surround podrían producir muy poco sonido. Pruebe seleccionando otro modo de audición.
- Asegúrese de que los altavoces están configurados correctamente (página 70).



### El altavoz central no produce ningún sonido

- Cuando esté seleccionado el modo de audición Stereo (Estéreo) o Mono, el altavoz central no producirá ningún sonido.
- Asegúrese de que los altavoces están configurados correctamente (página 70).

### Los altavoces traseros de surround no producen ningún sonido

- Según el modo de audición actual, es posible que los altavoces traseros no produzcan ningún sonido. Seleccione otro modo de audición (página 67).
- Los altavoces traseros de surround podrían producir poco sonido con algunas fuentes.
- Asegúrese de que los altavoces están configurados correctamente (página 70).
- Mientras se utilice la Zona 2 activada, la reproducción en la sala principal se reducirá a 5,1 canales y los altavoces traseros de surround no producirán ningún sonido (página 85).

### El subwoofer no produce ningún sonido

- Cuando se reproduzca material fuente que no contenga información en el canal de LFE, el subwoofer no producirá ningún sonido.
- Asegúrese de que los altavoces están configurados correctamente (página 70).

### No hay sonido con un formato de señal determinado

- Verifique el ajuste de salida de audio digital en el dispositivo conectado. En algunas videoconsolas, por ejemplo las que soportan DVD, el valor predeterminado es desactivado.
- Con algunos discos de DVD-Video, necesitará seleccionar un formato de audio de salida desde un menú.
- Dependiendo de la señal de entrada, algunos modos de audición no podrán seleccionarse (páginas 63-66).

### No se puede seleccionar el modo de audición Pure Audio (Audio puro).

- El modo de audición Pure Audio no podrá seleccionarse mientras la Zona 2 esté activada. (El modo de audición Pure Audio (Audio puro) no se encuentra disponible para los modelos norteamericanos.)

### No se puede obtener reproducción 6,1/7,1

- Si no hay altavoces traseros de surround conectados o se están utilizando los altavoces de la Zona 2, la reproducción 6,1/7,1 no será posible.
- No siempre podrá seleccionar todos los modos de audición, dependiendo del número de altavoces conectados (páginas 63-66).

### ¿El volumen no puede ajustarse a más de 79?

- Compruebe si se ha establecido un volumen máximo (página 80).
- Después de que el nivel de volumen de individuales de los altavoces se ha ajustado (página 72), el volumen máximo puede reducirse. Tenga en cuenta que este valor se establece automáticamente después de la función de Corrección de la sala y configuración de los altavoces de Audyssey 2EQ™ se ha ejecutado (página 46).

### Se oye ruido

- Procure no atar los cables de audio con cables de alimentación, cables de altavoces, etc. ya que el rendimiento de audio podría degradarse.

- El cable de audio podría captar interferencias. Pruebe reubicando los cables.

### La función Late Night no funciona

- Asegúrese de que el material fuente es Dolby Digital, Dolby Digital Plus y Dolby TrueHD (página 75).

### Acerca de las señales DTS

- Cuando el material del programa de DTS finalice y el flujo de bits DTS se detenga, el Receptor de AV permanecerá en el modo de audición DTS y el indicador DTS permanecerá iluminado. Esto es para evitar ruido cuando se utilicen las funciones de pausa, avance rápido o retroceso rápido en el reproductor. Si cambia el reproductor de DTS a PCM porque el Receptor de AV no cambia de formatos inmediatamente, podría no oír ningún sonido, en cuyo caso deberá detener el reproductor durante aproximadamente tres segundos y, a continuación, reanudar la reproducción.
- Con algunos reproductores de CD y LD, no podrá reproducir materiales de DTS correctamente, aunque su reproductor esté conectado a una entrada digital del Receptor de AV. Esto se debe normalmente a que el flujo de bits de DTS ha sido procesado (por ej., se ha cambiado el nivel de salida, la frecuencia de muestreo o la respuesta de frecuencia) y el Receptor de AV no lo reconoce como una señal de DTS auténtica. En dichos casos, podría oírse ruido.
- Cuando reproduzca material de programas de DTS, el uso de las funciones de pausa, avance rápido o retroceso rápido en el reproductor podrían producir un ruido acústico breve. Esto no indica un funcionamiento incorrecto.

### No se oye el principio del audio recibido a través de una entrada HDMI IN

- La identificación del formato de una señal de HDMI es más lenta que para otras señales de audio digital, por lo que la salida de audio podría no comenzar inmediatamente.

## Vídeo

### No hay imagen

- Asegúrese de que todas las clavijas de conexión de vídeo están introducidas totalmente (página 22).
- Asegúrese de que cada componente de vídeo está conectado correctamente (páginas 24-36).
- Si su televisor está conectado a la salida HDMI OUT, seleccione “- - - -” en “Configuración de entradas de HDMI” en la página 40 para ver fuentes de vídeo compuesto y de vídeo de componentes.
- Si la fuente de vídeo está conectada a una entrada de vídeo de componentes, deberá asignar dicha entrada a un selector de entrada (página 41) y conectar el televisor a la salida HDMI OUT o COMPONENT VIDEO MONITOR OUT (páginas 27 y 24).
- Si la fuente de vídeo está conectada a una entrada de vídeo compuesto, deberá conectar el televisor a la salida HDMI OUT o a la salida de vídeo compuesto correspondiente (páginas 27 y 24).
- Si la fuente de vídeo está conectada a una entrada HDMI, deberá asignar dicha entrada a un selector de entrada (página 40) y conectar el televisor a la salida HDMI OUT (página 24).
- Mientras esté seleccionado el modo de audición Pure Audio, la circuitería de vídeo estará apagada y únicamente saldrán las señales de vídeo que entren a través de HDMI IN.
- Asegúrese de seleccionar en el televisor la entrada de vídeo a la que está conectado el Receptor de AV.

### No hay imagen de una fuente conectada a una entrada HDMI IN

- No se garantiza el funcionamiento fiable con un adaptador de HDMI a DVI. Además, no se admitirán las señales de vídeo procedentes de un PC (página 24).
- Si aparece el mensaje “Resolution Error” en la pantalla del Receptor de AV, esto indicará que su televisor no admite la resolución de vídeo seleccionada y que deberá seleccionar otra resolución en su reproductor de DVD.

### No aparecen los menús en pantalla

- En los modelos no norteamericanos, especifique el sistema de TV utilizado en su zona en “Configuración de formato de TV” en la página 44.
- Asegúrese de seleccionar en el televisor la entrada de vídeo a la que está conectado el Receptor de AV.

### La imagen aparece distorsionada

- En los modelos no norteamericanos, especifique el sistema de TV utilizado en su zona en “Configuración de formato de TV” en la página 44.

### No aparece la pantalla inmediata

- Dependiendo de la señal de entrada, la pantalla inmediata podría no aparecer cuando se envíe la señal de entrada HDMI IN a un dispositivo conectado a la salida HDMI OUT.

### Sintonizador

#### La recepción produce ruido, la recepción estéreo de FM es ruidosa o no aparece el indicador FM STEREO

- Reubique la antena.
- Aleje el Receptor de AV de su televisor u ordenador.
- Escuche la emisora en mono (página 54).
- Cuando se escuche una emisora de AM, el uso del mando a distancia podría causar ruido.
- Los vehículos y los aviones pueden causar interferencias.
- Las paredes de hormigón debilitan las señales de radio.
- Si no consigue mejorar la recepción, instale una antena de exteriores.

### Mando a distancia

#### El mando a distancia no funciona

- Asegúrese de que las pilas están instaladas con la polaridad correcta (página 13).
- Instale pilas nuevas. No mezcle diferentes tipos de pilas ni pilas nuevas y gastadas (página 13).
- Asegúrese de que el mando a distancia no esté demasiado lejos del Receptor de AV y que no existan obstáculos entre el mando a distancia y el receptor del mando a distancia del Receptor de AV (página 13).
- Asegúrese de que el Receptor de AV no está expuesto a la luz solar directa o a lámparas fluorescentes de tipo inversor. Reubíquelo si fuera necesario.
- Si el Receptor de AV está instalado en un estante o armario con puertas de cristales coloreados, el mando a distancia podría no funcionar de un modo fiable cuando las puertas estén cerradas.
- Asegúrese de haber seleccionado el modo correcto del mando a distancia (páginas 14 y 93-99).
- Cuando utilice el mando a distancia para controlar componentes de AV de otros fabricantes, algunos botones podrían no funcionar según lo esperado.
- Asegúrese de haber introducido el código de mando a distancia correcto.
- Asegúrese de establecer la misma ID tanto en el Receptor de AV como en el mando a distancia (página 81).

### No se pueden controlar otros componentes

- Si se trata de un componente de Onkyo, asegúrese de que el cable **RI** y el cable de audio analógico están conectados correctamente. La conexión con únicamente un cable **RI** no funcionará (página 37).
- Asegúrese de haber seleccionado el modo correcto del mando a distancia (páginas 14 y 93-99).
- Si ha conectado un grabador de MD, un grabador de CD o un RI Dock Onkyo compatible con **RI** a los jacks TV/TAPE IN/OUT, o un RI Dock a los jacks GAME IN o VCR/DVR IN, para que el mando a distancia funcione correctamente, deberá configurar la pantalla en MD, CDR o DOCK (página 45). Si no consigue utilizarlo, deberá introducir el código de mando a distancia apropiado (página 91).
- Para controlar un componente de otro fabricante, apunte con el mando a distancia a dicho componente.
- Para controlar un componente de Onkyo conectado a través de **RI**, apunte con el mando a distancia al Receptor de AV. Asegúrese de introducir en primer lugar el código de mando a distancia apropiado (página 92).
- Para controlar un componente de Onkyo que no esté conectado a través de **RI** o el componente de otro fabricante, apunte con el mando a distancia a dicho componente. Asegúrese de introducir en primer lugar el código de mando a distancia apropiado (página 91).
- El código de mando a distancia introducido podría no ser correcto. Si aparece más de un código en la lista, pruebe con cada uno de ellos.

### Base para iPod

#### No se oye sonido

- Compruebe que el iPod se esté reproduciendo.
- Compruebe que el iPod esté insertado correctamente en el Dock.
- Asegúrese de que la Dock serie UP-A1 para acoplar un iPod esté conectada a las tomas UNIVERSAL PORT del Receptor de AV.
- Compruebe que el Receptor de AV esté activado, que la fuente de entrada esté seleccionada y que el volumen esté subido.
- Intente reajustar el iPod.

#### No hay vídeo.

- Asegúrese de que el ajuste TV OUT del iPod se encuentra en On.
- Asegúrese de que, en el televisor o en el Receptor de AV, está seleccionada la entrada correcta.
- Algunas versiones de iPod no emiten vídeo.

#### El controlador remoto del Receptor de AV no controla el iPod.

- Asegúrese de que el iPod esté insertado correctamente en el Dock. Si el iPod está en una funda, es posible que no se conecte correctamente al Dock. Retire el iPod de la funda siempre, antes de insertarlo en el Dock.
- El iPod no se puede utilizar mientras visualiza el logotipo de Apple.
- Asegúrese de haber seleccionado el modo correcto.
- Cuando use el controlador remoto del amplificador, apúntelo hacia el Receptor de AV.
- Si todavía no puede controlar el iPod, pulse el botón Play del iPod para iniciar la reproducción. Ahora debería ser posible el funcionamiento remoto.
- Intente reajustar el iPod.
- Según el iPod, es posible que algunos botones no funcionen de la forma esperada.

### El Receptor de AV selecciona el iPod como fuente de entrada, de forma inesperada

- Pause siempre la reproducción del iPod antes de seleccionar una fuente de entrada diferente. Si la reproducción no se pausa, la función Cambio directo puede seleccionar el iPod como fuente de entrada por error, durante la transición entre las pistas.

### Grabación

#### No se puede grabar

- Asegúrese de que está seleccionada la entrada correcta en el grabador.
- Cuando esté seleccionado el modo de audición Pure Audio (Audio puro), la grabación no será posible ya que no se emiten señales de vídeo. Seleccione otro modo de audición.

### Zona 2

#### No hay sonido

- En la Zona 2 sólo se podrán reproducir componentes conectados a entradas analógicas.

### Otros

#### El sonido cambia cuando conecto los auriculares

- Cuando se conecten unos auriculares, el modo de audición se establecerá en Stereo (Estéreo), a menos que ya esté configurado en Stereo, Mono, Direct (Directo), o Pure Audio (Audio puro). (El modo de audición Pure Audio (Audio puro) no se encuentra disponible para los modelos norteamericanos.)

#### La pantalla no funciona

- La pantalla se apagará cuando se seleccione el modo de modo de audición Pure Audio (Audio puro).

#### Cómo puedo cambiar el idioma de una fuente multiplex

- Emplee el ajuste “Multiplex” del menú “Audio Adjust” para seleccionar “Main” o “Sub” (página 73).

#### Las funciones RI no funcionan

- Para usar **RI**, deberá efectuar una conexión de **RI** y una conexión de audio analógico (RCA) entre el componente y el Receptor de AV, aunque estén conectados digitalmente (página 37).

#### Las funciones Auto Power On/Standby (Encendido/En espera automático) y Direct Change (Cambio directo) no funcionan para componentes conectados a través de RI

- Estas funciones no funcionarán cuando esté activada la Zona 2.

#### Cuando se lleva a cabo la “Corrección de la sala y configuración de los altavoces de Audyssey 2EQ™”, la medición falla mostrando el mensaje “Ambient noise is too high”.

- Esto puede deberse a cualquier funcionamiento incorrecto en la unidad del altavoz. Verifique si la unidad produce sonidos normales.

#### Podrán realizarse los siguientes ajustes para las entradas de vídeo compuesto

Deberá utilizar los botones de la unidad para realizar estos ajustes.

1. Manteniendo pulsado el selector de entrada para la fuente de entrada que desea establecer, pulse el

botón [SETUP].

2. Utilice los botones Izquierda y Derecha [◀]/[▶] para cambiar el ajuste.
3. Pulse el botón [SETUP] cuando haya finalizado.

#### • Atenuación de vídeo

Este ajuste podrá realizarse para la entrada DVD/BD, VCR/DVR, CBL/SAT, GAME o AUX.

Si tiene una videoconsola conectada a una entrada de vídeo compuesto y la imagen no es muy nítida, podrá atenuar la ganancia.

**Video ATT:OFF:** (valor predeterminado).

**Video ATT:ON:** La ganancia se reduce en 2 dB.

El Receptor de AV contiene un microordenador para el procesamiento de señales y las funciones de control. En situaciones muy raras, las interferencias fuertes, el ruido de una fuente externa o la electricidad estática podrían causar el bloqueo del mismo. En el improbable caso de que esto se produzca, desenchufe el cable de alimentación de la toma de red, espere cinco segundos como mínimo y, a continuación, vuélvalo a enchufar.

Onkyo no se responsabiliza de daños (como pueden ser gastos de alquiler de CDs) debidos a grabaciones incorrectas causadas por un funcionamiento inadecuado de la unidad. Antes de grabar datos importantes, asegúrese de que el material se grabará correctamente.

Antes de desconectar el cable de alimentación de la toma de red, establezca el Receptor de AV en Standby (En espera).

#### Nota importante con relación a la reproducción de vídeo

El Receptor de AV puede convertir fuentes de vídeo de componentes y de vídeo compuesto para la visualización en un televisor conectado a la salida HDMI OUT. No obstante, si la calidad de imagen de la fuente es mala, la conversión podría empeorarla o hacer que desaparezca totalmente. En este caso, pruebe lo siguiente:

1. Si la fuente de vídeo está conectada a una entrada de vídeo de componentes, conecte el televisor a la salida **COMPONENT VIDEO OUT**.

Si la fuente de vídeo está conectada a una entrada de vídeo compuesto, conecte el televisor a la salida **MONITOR OUT V**.

2. En el menú principal, seleccione “1. Input Assign” y, a continuación, seleccione “1. HDMI Input”. Elija el selector de entrada correspondiente y asígnelo a “- - - -” (página 40).

3. En el menú principal, seleccione “1. Input Assign” y, a continuación, seleccione “2. Component Video Input” (página 41):

Si la fuente de vídeo está conectada a la entrada **COMPONENT VIDEO IN1**, elija el selector de entrada correspondiente y asígnelo a “IN1”.

Si la fuente de vídeo está conectada a la entrada **COMPONENT VIDEO IN2**, elija el selector de entrada correspondiente y asígnelo a “IN2”.

Si la fuente de vídeo está conectada a la entrada de vídeo compuesto, elija el selector de entrada correspondiente y asígnelo a “- - - -”.

# Especificaciones

## Sección del amplificador

Potencia de salida nominal	
Todos los canales:	Modelos norteamericanos: <b>Potencia continua mínima de 90 vatios por canal, cargas de 8 ohmios, 2 canales activos de 20 Hz a 20 kHz, con una distorsión armónica total máxima del 0,08% (FTC)</b> <b>Potencia continua mínima de 105 vatios por canal, cargas de 8 ohmios, 2 canales activos de 1 kHz, con una distorsión armónica total máxima del 0,7% (FTC)</b> <b>Potencia continua mínima de 110 vatios por canal, cargas de 6 ohmios, 2 canales activos de 1 kHz, con una distorsión armónica total máxima del 0,1% (FTC)</b> Modelos europeos: 7 canales × 140 W a 6 ohmios, 1 kHz, 1 canal activo (IEC)
Potencia dinámica	210 W (3 Ω, frontal) 180 W (4 Ω, frontal) 110 W (8 Ω, frontal)
THD (Total Harmonic Distortion, Distorsión armónica total)	0,08%
Factor de atenuación	60 (frontal, 1 kHz, 8 Ω)
Sensibilidad de entrada e impedancia	200 mV/47 kΩ (LINE)
Nivel de salida e impedancia	200 mV/2,2 kΩ (REC OUT)
Respuesta de frecuencia	5 Hz - 100 kHz/+1 dB - 3 dB (modo Direct (Directo))
Control de tono	±10 dB, 50 Hz (BASS) ±10 dB, 20 kHz (TREBLE)
Relación señal/ruido	106 dB (LINE, IHF-A)
Impedancia de los altavoces	Modelos norteamericanos: 6 Ω - 16 Ω Modelos europeos: 4 Ω - 16 Ω

## Sección de vídeo

Sensibilidad de entrada/nivel de salida e impedancia	1 V <sub>p-p</sub> /75 Ω (Componentes Y) 0,7 V <sub>p-p</sub> /75 Ω (Componentes P <sub>B</sub> /C <sub>B</sub> , P <sub>R</sub> /C <sub>R</sub> ) 1 V <sub>p-p</sub> /75 Ω (Compuesto)
Respuesta de frecuencia de vídeo de componentes	5 Hz - 50 MHz - 3 dB

## Sección del sintonizador

Rango de frecuencia de sintonización de FM	Modelos norteamericanos: 87,5 MHz - 107,9 MHz Modelos europeos: 87,5 MHz - 108,0 MHz, RDS
Rango de frecuencia de sintonización de AM	Modelos norteamericanos: 530 kHz - 1710 kHz Modelos europeos: 522 kHz - 1611 kHz
Canal preestablecido	40
Sintonizador digital (únicamente modelos norteamericanos):	SIRIUS

## Generales

Alimentación	Modelos norteamericanos: 120 V CA, 60 Hz Modelos europeos: 230 V CA, 50 Hz
Consumo	Modelos norteamericanos: 5,5 A Modelos europeos: 550 W
Dimensiones (An × Al × Pr)	435 × 176 × 329 mm 17-1/8" × 6-15/16" × 12-15/16"
Peso	Modelos norteamericanos: 10,8 kg (23,8 libras) Modelos europeos: 11,0 kg (24,3 libras)

### ■ Entradas de vídeo

HDMI	IN 1, IN 2, IN 3, IN 4, IN 5, AUX
Componentes	IN 1, IN 2
Compuesto	DVD/BD, VCR/DVR, CBL/SAT, GAME, AUX

### ■ Salidas de vídeo

HDMI	OUT
Componentes	OUT
Compuesto	MONITOR OUT, VCR/DVR OUT

### ■ Entradas de audio

Entradas digitales	Ópticas: 2 Coaxiales: 2
Entradas analógicas	DVD/BD, VCR/DVR, CBL/SAT, GAME, AUX (PORTABLE), TV/TAPE, CD

### ■ Salidas de audio

Salidas analógicas	TV/TAPE, VCR/DVR, ZONE2 Line Out
Salida previo de subwoofer	2
Salidas de altavoces	Principales (L, R, C, SL, SR, SBL, SBR) + ZONE2/Frontales elevados (L, R)
Auriculares	1

### ■ Terminal de control

MIC	Sí
-----	----

Las especificaciones y características están sujetas a cambios sin previo aviso.

# Diagrama de resolución de vídeo

En las siguientes tablas se muestra cómo emite el Receptor de AV las señales de vídeo a diferentes resoluciones.

✓: Salida

## NTSC

Salida Entrada		HDMI					COMPONENT				COMPOSITE
		1080p (60Hz/24Hz)	1080i	720p	480p	480i	1080i	720p	480p	480i	480i
HDMI	1080p	✓									
	1080i		✓								
	720p			✓							
	480p				✓						
	480i					✓					
COMPONENT	1080i		✓	✓			✓				
	720p		✓	✓				✓			
	480p		✓	✓	✓				✓		
	480i		✓	✓	✓	✓				✓	
COMPOSITE	480i		✓	✓	✓	✓					✓

## PAL

Salida Entrada		HDMI					COMPONENT				COMPOSITE
		1080p	1080i	720p	576p	576i	1080i	720p	576p	576i	576i
HDMI	1080p	✓									
	1080i		✓								
	720p			✓							
	576p				✓						
	576i					✓					
COMPONENT	1080i		✓	✓			✓				
	720p		✓	✓				✓			
	576p		✓	✓	✓				✓		
	576i		✓	✓	✓	✓				✓	
COMPOSITE	576i		✓	✓	✓	✓					✓

# Memo

---

# Memo

---

## **ONKYO CORPORATION**

Sales & Product Planning Div. : 2-1, Nisshin-cho, Neyagawa-shi, OSAKA 572-8540, JAPAN  
Tel: 072-831-8023 Fax: 072-831-8163

### **ONKYO U.S.A. CORPORATION**

18 Park Way, Upper Saddle River, N.J. 07458, U.S.A.  
Tel: 201-785-2600 Fax: 201-785-2650 <http://www.us.onkyo.com/>

### **ONKYO EUROPE ELECTRONICS GmbH**

Liegnitzerstrasse 6, 82194 Groebenzell, GERMANY  
Tel: +49-8142-4401-0 Fax: +49-8142-4401-555 <http://www.eu.onkyo.com/>

### **ONKYO EUROPE UK Office**

Suite 1, Gregories Court, Gregories Road, Beaconsfield, Buckinghamshire, HP9 1HQ  
UNITED KINGDOM Tel: +44-(0)1494-681515 Fax: +44(0)-1494-680452

### **ONKYO CHINA LIMITED**

Unit 1&12, 9/F, Ever Gain Plaza Tower 1, 88, Container Port Road, Kwai Chung,  
N.T., HONG KONG Tel: 852-2429-3118 Fax: 852-2428-9039  
<http://www.ch.onkyo.com/>



Y0902-1

SN 29344952

(C) Copyright 2009 ONKYO CORPORATION Japan. All rights reserved.



\* 2 9 3 4 4 9 5 2 \*