

ONKYO®

AV Receiver

TX-SR502 *TX-SR502E*

Manuel d'instructions

Merci d'avoir porté votre choix sur le ampli-tuneraudio-vidéo de Onkyo. Veuillez lire attentivement ce manuel avant de connecter l'appareil et de le mettre sous tension.

Observez les instructions données dans ce manuel afin de pouvoir profiter pleinement de votre nouveau ampli-tuneraudio-vidéo.

Conservez ce manuel afin de pouvoir le consulter ultérieurement.

Manual de Instrucciones

Muchas gracias por la adquisición del receptor con control de audio/video Onkyo. Antes de realizar las conexiones y de conectar la alimentación, lea detenidamente este manual.

Si sigue las instrucciones de este manual, logrará el óptimo rendimiento y el máximo placer de escucha de su nuevo

receptor con control de audio/video.

Guarde este manual para futuras referencias.

Français

Español

IntroductionFr-2
IntroductionEs-2

Connexions.....Fr-16
Conexiones.....Es-16

Mise sous tension &
Première utilisationFr-31
Activar el equipo &
Primera configuraciónEs-31

Manipulations de baseFr-34
Funcionamiento básico.....Es-34

Utilisation des modes de
reproduction.....Fr-40
Disfrutar de los modos
de audición.....Es-40

Manipulations plus
sophistiquéesFr-45
Funcionamiento avanzadoEs-45

En cas de problèmeFr-56
Solucionar ProblemasEs-56

Fr Es

ATTENTION:

AFIN DE REDUIRE LES RISQUES D'INCENDIE ET DE DECHARGE ELECTRIQUE, NE PAS EXPOSER CET APPAREIL A LA PLUIE OU A L'HUMIDITE.

DANGER:

AFIN D'EVITER TOUT DANGER DE DECHARGE ELECTRIQUE, NE PAS OUVRIR LE BOITIER (OU L'ARRIERE) DE L'APPAREIL. CONFIER TOUT TRAVAIL D'ENTRETIEN OU DE REPARATION A UN TECHNICIEN QUALIFIE.



WARNING
RISK OF ELECTRIC SHOCK
DO NOT OPEN

AVIS
RISQUE DE CHOC ELECTRIQUE
NE PAS OUVRIR



Un symbole d'éclair fléché dans un triangle équilatéral est destiné à attirer l'attention de l'utilisateur sur le fait que certains organes internes non-isolés de l'appareil sont traversés par un courant électrique assez dangereux pour constituer un risque d'électrocution.



Un point d'exclamation dans un triangle équilatéral est destiné à attirer l'attention de l'utilisateur sur des instructions importantes relatives à l'entretien et à l'utilisation du produit.

Remarques importantes pour votre sécurité

1. Veuillez lire ces instructions.
 2. Veuillez conserver ces instructions.
 3. Respectez tous les avertissements.
 4. Suivez toutes les instructions.
 5. Ne vous servez pas de cet appareil à proximité d'eau.
 6. Essuyez le boîtier avec un chiffon sec uniquement.
 7. Ne bloquez pas les orifices d'aération. Installez cet appareil en suivant les instructions du fabricant.
 8. Ne le placez pas à proximité de sources de chaleur telles que radiateurs, chauffage, poêles ou autre dispositif (y compris les amplificateurs) générateur de chaleur.
 9. N'essayez pas de circonvenir le dispositif de sécurité que représente une fiche polarisée ou une fiche avec mise à la terre. Une fiche polarisée dispose de deux lames dont l'une est plus large que l'autre. Une fiche avec terre est munie de deux lames ainsi que d'une broche de mise à la terre. La lame la plus large ou la broche assurent votre sécurité. Si la fiche fournie ne peut être insérée dans la prise murale, demandez à un électricien de remplacer la prise.
 10. Protégez le cordon d'alimentation en évitant qu'on ne marche pas dessus et qu'il ne soit plié (notamment au niveau des fiches, des cache-câbles et de la sortie de l'appareil).
 11. Servez-vous exclusivement des fixations/accessoires préconisés par le fabricant.
 12. Utilisez exclusivement le chariot, le support, le trépied, la fixation ou la table spécifié(e) par le fabricant ou vendu(e) avec l'appareil. Un chariot contenant l'appareil doit toujours être déplacé avec précaution pour éviter qu'il ne se renverse et blesse quelqu'un.
- AVERTISSEMENT POUR
SUPPORTS A ROULETTES

S3125A
13. Débranchez l'appareil durant un orage ou lorsqu'il reste inutilisé longtemps.
 14. Veuillez faire appel à un technicien qualifié pour l'entretien. Un entretien est indispensable si l'appareil a été endommagé d'une façon ou d'une autre: cordon d'alimentation ou fiche endommagée, liquide renversé ou chute de petits objets dans l'appareil, exposition à la pluie ou à une humidité excessive, fonctionnement anormal ou chute de l'appareil.
 15. Dommages nécessitant réparation
Débranchez l'appareil du secteur et confiez-le à un technicien qualifié lorsque:
 - A. Le cordon d'alimentation ou sa fiche sont endommagés.
 - B. Des objets sont tombés dans l'appareil ou du liquide a été renversé et a pénétré ce dernier.
 - C. L'appareil a été exposé à la pluie.
 - D. L'appareil ne semble pas fonctionner normalement lorsque vous l'utilisez en respectant les instructions données. N'effectuez que les réglages préconisés dans le manuel car un mauvais réglage d'autres commandes risque d'endommager l'appareil et nécessitera un long travail de remise en état par un technicien qualifié.
 - E. L'appareil est tombé ou son boîtier est endommagé.
 - F. Ses performances semblent affectées.
 16. Pénétration de corps étrangers et de liquide
Veillez à ne pas insérer d'objets à l'intérieur de l'appareil car ils pourraient toucher des points de tension dangereux ou provoquer des court-circuits: il y a risque d'incendie ou d'électrocution.
Veillez à ne jamais exposer l'appareil à des gouttes ou des jets d'eau. Ne déposez aucun objet contenant un liquide (un vase, par exemple) sur l'appareil.
Ne déposez pas de bougies ou d'autres objets brûlants sur cette appareil.
 17. Piles
Songez à l'environnement et veillez dès lors à respecter les consignes officielles pour la liquidation de piles épuisées.
 18. Veillez à n'installer cet appareil que dans un rack ou un meuble qui n'entrave pas la ventilation.
Laissez un espace libre de 20 cm au-dessus et à côté de l'appareil ainsi que 10 cm en face arrière. La face arrière du rack ou du meuble doit se trouver à 10 cm ou plus du mur pour assurer une aération adéquate en vue de dissiper la chaleur.

Remarques

1. **Enregistrement d'œuvres protégées par des droits d'auteur**—En dehors de l'utilisation privée, tout enregistrement d'œuvres protégées par des droits d'auteur est interdit sans l'accord préalable du détenteur de ces droits.
2. **Fusible**—Le fusible à l'intérieur du TX-SR502/TX-SR502E ne peut pas être remplacé par l'utilisateur. Si vous n'arrivez pas à mettre le TX-SR502/TX-SR502E sous tension, adressez-vous à votre revendeur Onkyo.
3. **Entretien**—Essayez régulièrement le TX-SR502/TX-SR502E avec un chiffon doux et sec. Vous pouvez éliminer les taches rebelles avec un chiffon légèrement imbibé d'eau et de détergent doux. Essayez ensuite le TX-SR502/TX-SR502E avec un chiffon sec. N'utilisez jamais de chiffons rêches, de dissolvant, d'alcool ou d'autres solvants chimiques car ceux-ci pourraient endommager la finition ou faire disparaître la sérigraphie du boîtier.

4. Alimentation

AVERTISSEMENT

LISEZ ENTIÈREMENT LES CONSIGNES SUIVANTES AVANT DE BRANCHER L'APPAREIL AU SECTEUR POUR LA PREMIÈRE FOIS.

La tension du secteur change selon le pays. Vérifiez que la tension du secteur dans votre région correspond aux caractéristiques électriques mentionnées en face arrière du TX-SR502/TX-SR502E (CA 230 V, 50 Hz ou CA 120 V, 60 Hz).

Le modèle universel est doté d'un sélecteur de tension et peut donc être utilisé à différentes tensions. Avant de brancher ce modèle au secteur, veillez à régler son sélecteur de tension de façon correcte.

Modèle pour l'Amérique

La position STANDBY de l'interrupteur [STANDBY/ON] ne coupe pas complètement l'alimentation du TX-SR502. Si vous n'avez pas l'intention d'utiliser le TX-SR502 pendant une période prolongée, débranchez-le de la prise de courant.

Sauvegarde des réglages

Le TX-SR502/TX-SR502E comporte un système de sauvegarde des réglages qui fonctionne sans pile. Ce système conserve les mémoires de la partie radio et d'autres réglages quand vous mettez l'appareil hors tension ou que vous le débranchez du secteur. Bien que ce système ne requière aucune pile, il faut brancher le TX-SR502/TX-SR502E au secteur pour recharger la batterie du système de sauvegarde.

(Sur le modèle TX-SR502/TX-SR502E américain, l'interrupteur POWER doit être mis en position ON pour charger la batterie.) Quand elle est entièrement chargée, le TX-SR502/TX-SR502E conserve les réglages mémorisés pendant plusieurs semaines. Cette durée sera toutefois plus courte dans un climat humide.

Déclaration de Conformité

Nous, ONKYO EUROPE
ELECTRONICS GmbH
LIEGNITZERSTRASSE 6,
82194 GROEBENZELL
ALLEMAGNE



garantissons que le produit ONKYO décrit dans ce manuel est conforme aux normes techniques: EN60065, EN55013, EN55020 et EN61000-3-2, -3-3.

GROEBENZELL, ALLEMAGNE

I. MORI

ONKYO EUROPE ELECTRONICS GmbH

Remarques—suite

Pour les modèles américains

Remarque pour l'installateur du système de télévision par câble :

Cette remarque a pour objet de rappeler à l'installateur du système de télévision par câble que l'article 820-40 du Code National Électrique (NEC) fournit des indications pour la mise à la terre et précise notamment que la terre du câble doit être branchée à la terre du bâtiment, aussi près de l'entrée du câble que possible.

Informations de la FCC (Commission américaine des télécommunications) pour l'utilisateur

ATTENTION :

Si l'utilisateur apporte des modifications qui ne sont pas expressément approuvées par la partie responsable de la conformité, son droit d'utiliser l'appareil peut lui être retiré.

Remarque :

La conformité de cet appareil aux limites définies pour les dispositifs numériques de catégorie B, en vertu du Chapitre 15 de la réglementation FCC, a été testée. Ces limites visent à fournir une protection raisonnable contre les interférences sur les installations dans un environnement résidentiel.

Cet appareil génère, utilise et peut émettre de l'énergie radioélectrique. S'il n'est pas installé et utilisé conformément aux instructions, il risque de causer des interférences nuisibles aux communications radio. Cependant, rien ne garantit que des interférences ne se produiront pas dans des conditions particulières. Si cet appareil perturbe la réception des postes de radio ou de télévision, ce qui peut être vérifié en éteignant l'appareil puis en le remettant sous tension, l'utilisateur doit s'efforcer de corriger cette interférence en effectuant une ou plusieurs des actions suivantes :

- Réorienter ou déplacer l'antenne réceptrice.
- Éloigner davantage l'appareil et le récepteur.
- Brancher l'appareil sur une prise dépendant d'un circuit différent de celui auquel est branché le récepteur.
- Demander conseil au distributeur ou à un technicien radio/télévision expérimenté.

Modèle canadien

REMARQUE: CET APPAREIL NUMÉRIQUE DE LA CLASSE B EST CONFORME À LA NORME NMB-003 DU CANADA.

Sur les modèles dont la fiche est polarisée:

ATTENTION: POUR ÉVITER LES CHOCS ÉLECTRIQUES, INTRODUIRE LA LAME LA PLUS LARGE DE LA FICHE DANS LA BORNE CORRESPONDANTE DE LA PRISE ET POUSSER JUSQU'AU FOND.

Accessoires fournis

Vérifiez si vous avez bien reçu les éléments suivants:

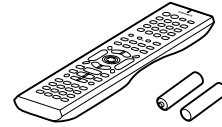

Télécommande & deux piles (AA/R6)



Antenne FM intérieure

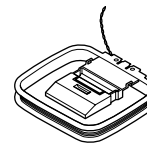

Antenne-cadre AM

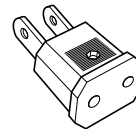

Adaptateur pour prise de courant

Uniquement fourni dans certains pays. Utilisez cet adaptateur si la fiche du cordon d'alimentation du TX-SR502/ TX-SR502E ne correspond pas aux prises de courant dans votre région. (Le type d'adaptateur dépend du pays.)

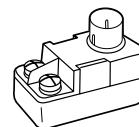

Adaptateur pour antenne de 75/300Ω

(Pas fourni avec le modèle américain et européen.)

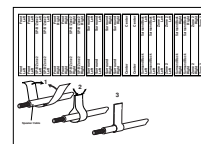

Étiquettes pour les câbles d'enceintes

- * La lettre ajoutée à la fin du nom de produit (voyez nos catalogues et emballages) indique la couleur du TX-SR502/ TX-SR502E. La fiche technique et le fonctionnement sont identiques, quelle que soit la couleur.

Fonctions

Amplificateur

- Amplificateur à 6 canaux
- 75 W par canal, RMS min. sous 8Ω, 2 canaux pilotés entre 20 Hz et 20 kHz, distorsion harmonique totale (DHT) inférieure à 0,08%.
- WRAT (“Wide Range Amplifier Technology”)
- Circuits de gain optimisés

Traitement

- Dolby¹ Digital EX et Dolby Pro Logic IIx
- Traitement des signaux: DTS, DTS-ES Matrix/Discrete, DTS Neo:6 et DTS 96/24²
- Fonction Cinema Filter
- Convertisseurs N/A PCM linéaires 96 kHz/24-bits sur tous les canaux
- Mode de reproduction Pure Audio (pas sur le modèle américain)

Audio/vidéo

- Fréquence de transition réglable (60, 80, 100, 120, 150 Hz)
- Connexions vidéo composant (2 entrées, 1 sortie) compatibles TVHD
- 4 entrées S-Video, 2 sorties
- 4 entrées numériques assignables (3 optiques, 1 coaxiale)
- Sortie préampli pour le caisson de grave (Subwoofer)
- Entrée multicanal avec code de couleurs pour la connexion d’un lecteur Super Audio CD et DVD audio
- Possibilité d’exciter deux groupes d’enceintes (A/B)
- Bornier des haut-parleurs identifié par code de couleurs

Tuner FM/AM

- 30 présélections FM/AM
- Syntonisation FM/AM automatique
- RDS (Radio Data System) (uniquement pour l’Europe)

Télécommande

- Préprogrammée pour piloter d’autres éléments AV

Sommaire

Introduction

Remarques importantes pour votre sécurité.....	2
Remarques	3
Accessoires fournis	4
Fonctions	5
Panneaux avant et arrière.....	6
Avant d’utiliser le TX-SR502/ TX-SR502E	9
Télécommande	10

Connexions

Connexion des enceintes	16
Connexion d’une antenne.....	18
Connexions du TX-SR502/TX-SR502E..	20

Mise sous tension & Première utilisation

Mise sous tension	31
Première utilisation	31

Manipulations de base

Ecoute des appareils AV.....	34
Utilisation du tuner.....	36
Fonctions générales.....	38

Utilisation des modes de reproduction

Choix du mode d’écoute.....	40
------------------------------------	-----------

Manipulations plus sophistiquées

Enregistrement	45
Fonctions avancées	46
Réglages plus avancés	48
Utilisation de la télécommande avec d’autres éléments.....	50

En cas de problème

56

1. Fabriqué sous licence de Dolby Laboratories. “Dolby”, “Pro Logic” et le logo “double-D” sont des marques déposées de Dolby Laboratories.
2. “DTS”, “DTS 96/24”, “DTS-ES” et “Neo:6” sont des marques déposées de Digital Theater Systems, Inc.

Panneaux avant et arrière

Panneau avant

Modèle pour l'Amérique

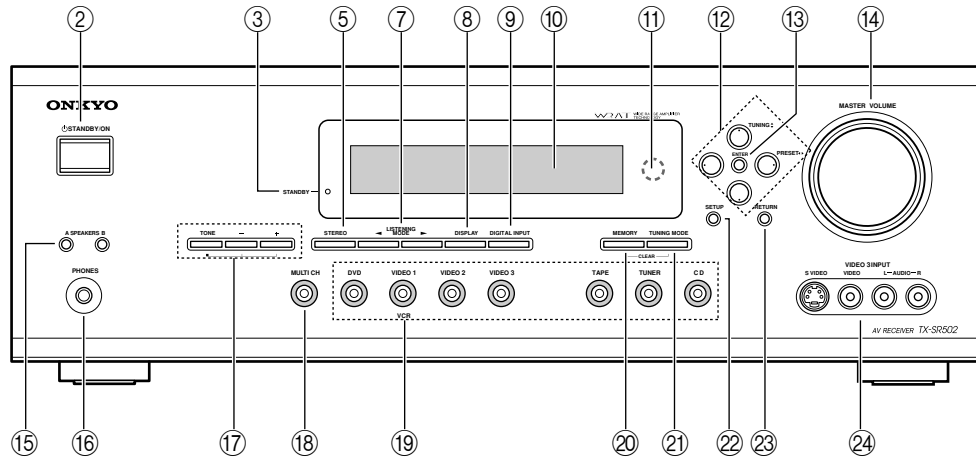

Autres modèles

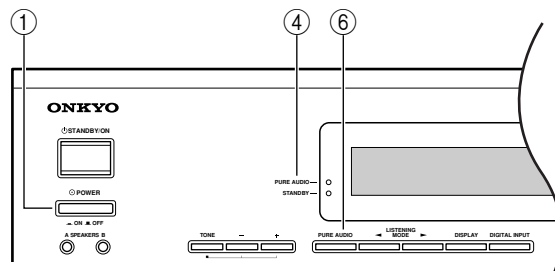

Pour en savoir plus, voyez les pages indiquées entre parenthèses.

① Interrupteur POWER (31)

Cet interrupteur est absent sur le modèle nord-américain.

C'est l'interrupteur général. Quand il est réglé sur la position OFF, l'alimentation du TX-SR502/TX-SR502E est complètement coupée. Quand il est réglé sur la position ON, le TX-SR502/TX-SR502E est en mode de veille (Standby) et le témoin STANDBY s'allume.

Ne mettez l'appareil sous tension qu'après avoir effectué et vérifié soigneusement toutes les connexions (page 17-30).

② Bouton STANDBY/ON (31)

Ce bouton permet de mettre le TX-SR502/TX-SR502E sous tension ou en mode de veille. Sur les modèles dotés d'un interrupteur POWER, ce bouton n'a de l'effet que si l'interrupteur POWER se trouve en position ON.

③ Témoin STANDBY (31)

Ce témoin s'allume quand le TX-SR502/TX-SR502E entre en mode de veille. Il clignote quand l'appareil reçoit un signal de la télécommande.

④ Témoin PURE AUDIO (41)

Ce témoin est absent sur le modèle américain. Il s'allume quand le mode de reproduction Pure Audio est choisi. (Aucun signal vidéo n'est produit dans ce mode.)

⑤ Bouton STEREO (41)

Ce bouton permet de choisir le mode de reproduction Stereo. (Uniquement sur le modèle américain)

⑥ Bouton PURE AUDIO (41)

Ce bouton est absent sur le modèle américain. Il permet de choisir le mode de reproduction Pure Audio.

⑦ Boutons de mode de reproduction [◀] [▶] (41)

Permettent de choisir le mode de reproduction.

⑧ Bouton DISPLAY (35)

Définit le type d'informations que vous voulez afficher à l'écran.

⑨ Bouton DIGITAL INPUT (31, 47)

Ce bouton permet d'affecter les entrées numériques et de définir le format des signaux d'entrée numériques.

⑩ Ecran

Panneaux avant et arrière—suite

- ⑪ **Capteur de télécommande (9)**
Ce capteur reçoit les signaux de la télécommande.
- ⑫ **Boutons de curseur**
Ces boutons servent à choisir et régler les paramètres.
- Boutons TUNING [▲] [▼]**
Ces boutons servent à rechercher les stations radio.
- Boutons PRESET [◀] [▶]**
Ces boutons servent à choisir les présélections radio.
- ⑬ **Bouton ENTER**
Ce bouton permet de confirmer les réglages.
- ⑭ **Commande MASTER VOLUME (34)**
Règle le volume du TX-SR502/TX-SR502E.
- ⑮ **Boutons SPEAKER A & B (34)**
Permettent d'activer et de couper séparément les enceintes A et B.
- ⑯ **Prise PHONES (39)**
Cette prise d'1/4" permet de brancher un casque stéréo disponible en option.
- ⑰ **Boutons TONE, [-] et [+] (38)**
Ces boutons servent à régler les graves et les aigus.
- ⑱ **Bouton MULTI CH (35)**
Ce bouton permet de choisir l'entrée DVD multicanal.
- ⑲ **Boutons de sélection d'entrée (31, 34, 45)**
Ces boutons servent au choix de la source d'entrée.
- ⑳ **Bouton MEMORY (36, 37)**
Ce bouton sert à programmer les présélections radio.
- ㉑ **Bouton TUNING MODE (36, 37)**
Ce bouton permet de choisir le mode de recherche automatique ou manuel des stations.
- ㉒ **Bouton SETUP**
Ce bouton permet d'accéder à divers réglages.
- ㉓ **Bouton RETURN**
Ce bouton permet de retourner à l'affichage précédent pendant les changements de réglages.
- ㉔ **VIDEO 3 INPUT (27)**
Ces entrées S-Video, composite et audio analogiques permettent de brancher un caméscope ou une console de jeu.

Ecran

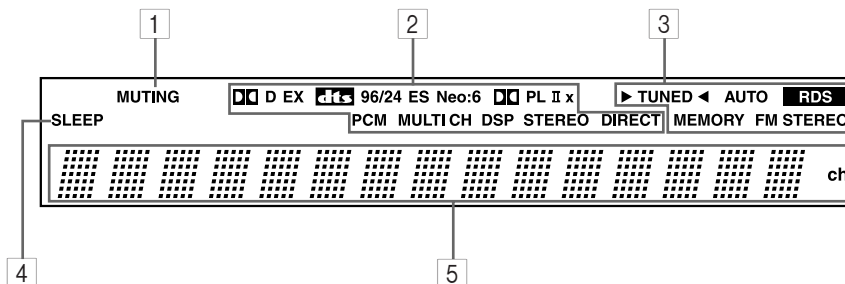

Pour en savoir plus, voyez les pages indiquées entre parenthèses.

- 1 **Témoin MUTING (39)**
Ce témoin clignote quand l'étouffement du TX-SR502/TX-SR502E est actif.
- 2 **Témoins de source/de mode de reproduction (40)**
Ces témoins indiquent le mode de reproduction et le format audio numérique actuellement choisis.
- 3 **Témoins du tuner (36)**
TUNED (36): Ce témoin s'allume dès que le TX-SR502/TX-SR502E trouve une station au signal suffisamment puissant.
AUTO (36): Ce témoin s'allume quand vous activez la fonction de recherche automatique de stations et s'éteint quand vous passez en mode de recherche manuelle.
- RDS (uniquement sur le modèle européen) (36):** Ce témoin s'allume quand le TX-SR502E reçoit une station émettant des informations RDS ("Radio Data System").
- MEMORY (36):** Ce témoin s'allume lors de la mémorisation d'une présélection.
- FM STEREO (36):** Ce témoin s'allume quand le TX-SR502/TX-SR502E reçoit une station FM en stéréo.
- 4 **Témoin SLEEP (39)**
Ce témoin s'allume quand vous activez la fonction de veille.
- 5 **Zone de message**
Cette plage affiche diverses informations liées à la source d'entrée choisie.

Panneaux avant et arrière—suite

Panneau arrière

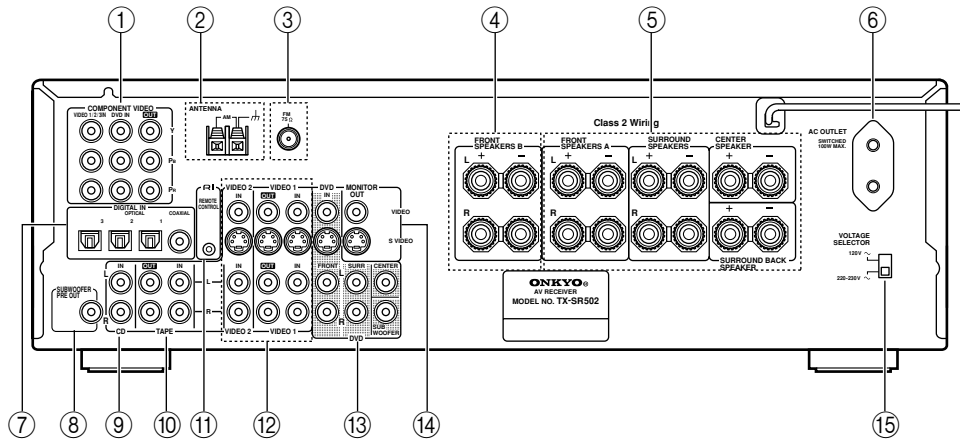

Pour en savoir plus, voyez les pages indiquées entre parenthèses.

① **COMPONENT VIDEO (20–23, 25, 26)**

Cette entrée permet de brancher un lecteur DVD, un téléviseur ou un autre élément offrant une sortie vidéo composant.

② **AM ANTENNA (18, 19)**

Ces bornes à poussoir servent à brancher une antenne AM.

③ **FM ANTENNA (18, 19)**

Cette prise sert à brancher une antenne FM.

④ **FRONT SPEAKERS B (17)**

Ces bornes à poussoir servent à brancher le groupe d'enceintes B.

⑤ **FRONT SPEAKERS A, SURROUND SPEAKERS, CENTER SPEAKER & SURROUND BACK SPEAKER (17)**

Ces prises servent à brancher le groupe d'enceintes A.

⑥ **AC OUTLET (30)**

Cette prise de courant permet de brancher un autre élément. Le type de prise dépend du pays où vous avez acheté le TX-SR502/TX-SR502E.

⑦ **DIGITAL IN OPTICAL 1, 2 & COAXIAL (20–23, 25, 26, 28, 29)**

Ces prises numériques optiques et coaxiales permettent de brancher la sortie numérique d'un lecteur CD, DVD ou LD (LaserDisc) ou d'un autre appareil.

⑧ **SUBWOOFER PRE OUT (17)**

Cette prise permet de brancher un subwoofer actif.

⑨ **CD IN (28)**

Ces entrées analogiques permettent de brancher les sorties analogiques d'un lecteur CD.

⑩ **TAPE IN/OUT (28, 29, 33)**

Ces entrées et sorties analogiques permettent de brancher les entrées et sorties analogiques d'une platine à cassette, d'un enregistreur MiniDisc ou d'un autre type d'enregistreur.

⑪ **RI (30)**

Vous pouvez relier cette prise **RI** (Remote Interactive) à la prise **RI** d'un autre élément d'Onkyo. La télécommande du TX-SR502/TX-SR502E permet alors de piloter l'élément branché à cette prise. Le pilotage **RI** ne fonctionne cependant que si vous branchez l'autre élément aux entrées et sorties analogiques RCA/Cinch du TX-SR502/TX-SR502E (même si vous n'utilisez que la connexion numérique).

Remarque:

RI est uniquement disponible pour les éléments Onkyo.

⑫ **VIDEO 1 IN/OUT & VIDEO 2 IN (24, 25, 45)**

Les entrées et sorties VIDEO 1 S-Video, vidéo composite et audio analogiques permettent de brancher un magnétoscope. Les entrées VIDEO 2 S-Video, vidéo composite et audio analogiques permettent de brancher une autre source vidéo (un tuner câble/satellite ou un décodeur, par exemple).

⑬ **DVD IN/MULTI CH INPUT (23, 24)**

Les entrées FRONT, SURR, CENTER et SUBWOOFER permettent de brancher des éléments dotés de sorties audio analogiques multicanal, comme un lecteur DVD muni de sorties analogiques 5.1 séparées. En principe, vous branchez l'entrée S-Video ou vidéo composite à la sortie vidéo de votre lecteur DVD.

⑭ **MONITOR OUT (21, 22)**

Branchez un téléviseur ou un projecteur vidéo aux sorties S-Video et composite.

⑮ **VOLTAGE SELECTOR (uniquement sur le modèle universel) (9)**

Ce sélecteur de tension permet d'utiliser l'amplificateur à différentes tensions.

Avant d'utiliser le TX-SR502/TX-SR502E

Réglage du sélecteur de tension (uniquement sur le modèle universel)

Le modèle universel est doté d'un sélecteur de tension et peut donc être utilisé à différentes tensions. Avant de brancher ce modèle au secteur, vérifiez que son sélecteur de tension est correctement réglé. Si ce n'est pas le cas, réglez le sélecteur avec un petit tournevis. Exemple: si la tension du secteur dans votre région est de 120 Volts, réglez le sélecteur sur "120V". Si la tension est comprise entre 220 et 230 Volts, réglez le sélecteur sur "220-230V".

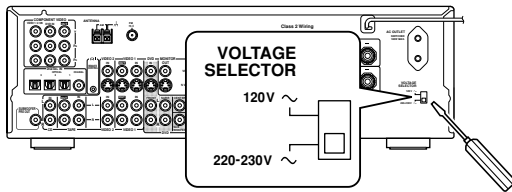

Installation des piles

- 1 Pour ouvrir le compartiment des piles, appuyez sur le petit renforcement et faites glisser le couvercle.

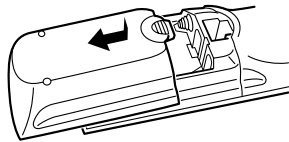

- 2 Insérez les deux piles (AA/R6) fournies en respectant le schéma de polarité à l'intérieur du compartiment des piles.

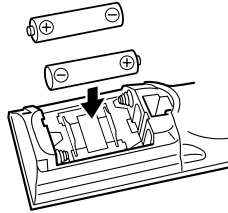

- 3 Remettez le couvercle sur la télécommande et refermez-le en le glissant.

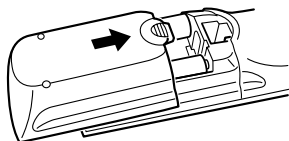

Remarques:

- La durée de vie des piles fournies est d'environ six mois. Elle dépend toutefois de la fréquence d'utilisation.
- Si la télécommande ne fonctionne plus correctement, remplacez les piles.
- Ne mélangez jamais des piles neuves avec des piles usagées ni des types de piles différents.
- Pour éviter tout risque de fuite et de corrosion, retirez les piles si vous ne comptez pas utiliser la télécommande pendant une période prolongée.
- Si les piles sont plates, retirez-les immédiatement pour éviter tout risque de fuite et de corrosion.

Utilisation de la télécommande

Quand vous utilisez la télécommande, orientez-la toujours vers le capteur de télécommande du TX-SR502/TX-SR502E.

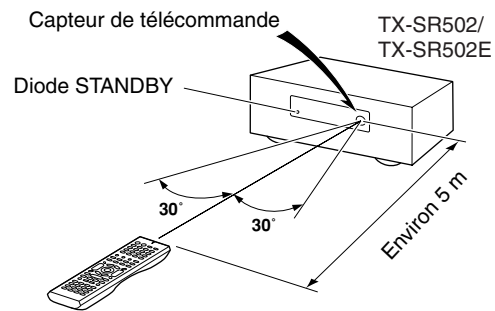

Remarques:

- Si le TX-SR502/TX-SR502E est exposé à une forte source d'éclairage ou aux rayons du soleil, il pourrait ne pas capter le signal de la télécommande. Tenez-en compte lors du choix de l'emplacement.
- L'utilisation d'une autre télécommande du même type dans la même pièce ou la présence d'un appareil émettant des rayons infrarouge à proximité du TX-SR502/TX-SR502E peut provoquer des interférences.
- Ne posez jamais d'objet (livres, etc.) sur la télécommande car cela risquerait d'enfoncer accidentellement une touche et de drainer les piles.
- Si vous placez le TX-SR502/TX-SR502E dans un meuble muni d'une porte en verre fumé, l'appareil pourrait ne pas capter le signal de la télécommande. Tenez-en compte lors du choix de l'emplacement.
- Si un obstacle se trouve entre le TX-SR502/TX-SR502E et la télécommande, l'appareil ne captera pas les signaux de la télécommande.

Télécommande

Utilisation de la télécommande

Outre le TX-SR502/TX-SR502E, la télécommande fournie permet de piloter jusqu'à 10 appareils différents, y compris des éléments d'Onkyo reliés via **RI**. La télécommande dispose d'un mode de pilotage spécifique pour chaque type d'élément. Le choix du mode s'effectue avec les neuf boutons REMOTE MODE.

Modes AMP/TUNER & TAPE



Les modes AMP/TUNER & TAPE permettent de piloter le TX-SR502/TX-SR502E et une platine à cassette d'Onkyo branchée via **RI**.

Modes DVD, CD, MD & CDR



Ces modes permettent de piloter respectivement un lecteur DVD, CD, un enregistreur MiniDisc ou un graveur de CD d'Onkyo branchés via **RI** (vous devez pour cela pointer la télécommande vers le TX-SR502/TX-SR502E). Moyennant l'entrée du code de télécommande ad hoc, vous pouvez utiliser les boutons de mode DVD de la télécommande pour piloter un lecteur de DVD d'autres fabricants, tandis que les boutons [CD], [MD] et [CDR] permettent de piloter des appareils d'autres fabricants (DVD, téléviseur, magnétoscope, tuner câble ou satellite, par exemple) (voyez page 50).

Modes TV, VCR, CABLE & SAT



Ces modes servent respectivement au pilotage d'un téléviseur, magnétoscope et récepteur câble/satellite. Ce pilotage n'est possible que si vous entrez le code de télécommande ad hoc au préalable (voyez page 50).

1 Choisissez le mode voulu avec les boutons REMOTE MODE ([AMP], [DVD], [CD], [MD], [CDR], [TV], [VCR], [CABLE], [SAT]).

2 Pilotez l'élément avec les boutons disponibles pour le mode en question.

- Mode AMP/TUNER voyez page 10
- Mode DVD voyez page 12
- Mode CD voyez page 13
- Mode MD/CDR voyez page 14
- Mode TAPE voyez page 15
- Mode TV voyez page 55
- voyez page 15 pour les boutons de commande de TV.
- Mode VCR/CABLE/SAT voyez page 55

Remarque:

- Certaines fonctions décrites dans ce manuel peuvent avoir un fonctionnement erratique avec d'autres éléments.

Mode AMP/TUNER

Le mode AMP/TUNER sert au pilotage du TX-SR502/TX-SR502E. Appuyez sur le bouton de mode [AMP] pour choisir le mode AMP/TUNER.

Modèle pour l'Amérique

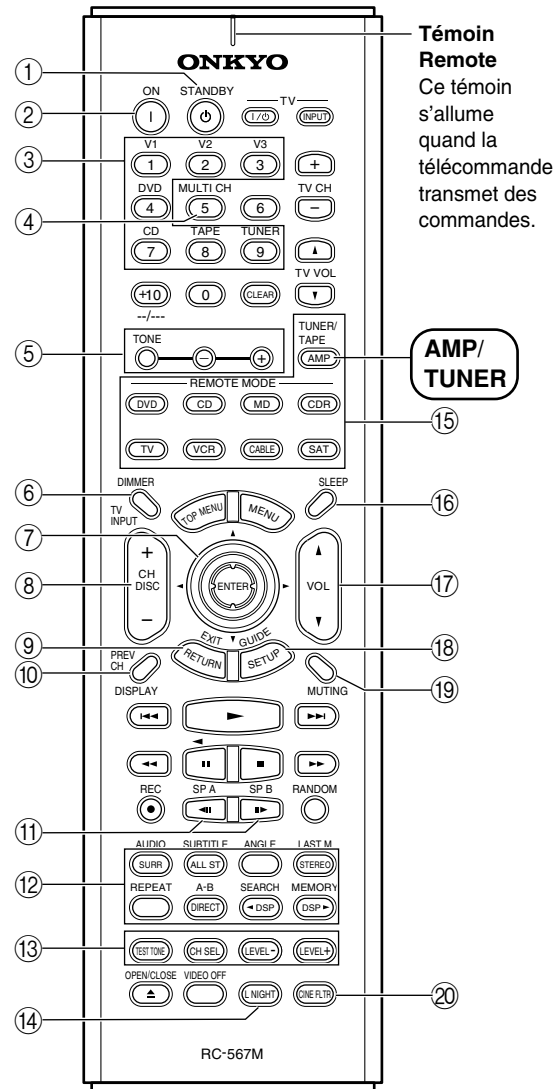

Autres modèles

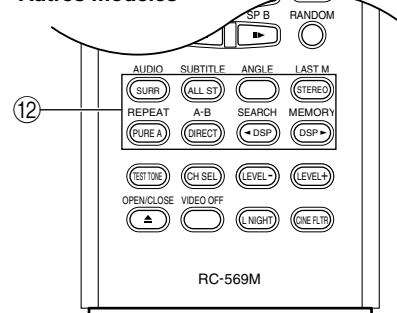

Télécommande—suite

Pour en savoir plus, voyez les pages indiquées entre crochets.

- ① **Bouton STANDBY (31)**
Ce bouton permet de mettre le TX-SR502/TX-SR502E en mode de veille.
- ② **Bouton ON (31)**
Ce bouton met le TX-SR502/TX-SR502E sous tension.
- ③ **Boutons de sélection d'entrée (34)**
Ces boutons servent à choisir les sources audio et vidéo.
- ④ **Bouton MULTI CH (35)**
Ce bouton permet de choisir l'entrée DVD multicanal.
- ⑤ **Boutons TONE, [-] et [+] (38)**
Ces boutons servent à régler les graves et les aigus.
- ⑥ **Bouton DIMMER (38)**
Ce bouton permet de régler la luminosité de l'écran.
- ⑦ **Boutons de curseur [▲]/[▼]/[◀]/[▶] et bouton ENTER**
Ce bouton servent à choisir et régler les paramètres.
- ⑧ **Bouton CH +/- (37)**
Ce bouton sert au choix des présélections radio.
- ⑨ **Bouton RETURN**
Ce bouton permet de retourner à l'affichage précédent pendant les changements de réglages.
- ⑩ **Bouton DISPLAY (35, 37)**
Ce bouton permet d'afficher diverses informations sur la source d'entrée actuellement choisie.
- ⑪ **Boutons SP A & SP B (34)**
Permettent d'activer et de couper séparément les enceintes "A" et "B".
- ⑫ **Boutons de mode de reproduction (40)**
 - Bouton SURR**
Ce bouton permet de choisir les modes de reproduction Dolby et DTS.
 - Bouton ALL ST**
Ce bouton permet de choisir le mode de reproduction All Ch Stereo.
 - Bouton STEREO**
Ce bouton permet de choisir le mode de reproduction Stereo.
 - Bouton PURE A (pas sur le modèle américain)**
Ce bouton permet de choisir le mode de reproduction Pure Audio. Ce mode désactive l'écran et les circuits vidéo internes pour limiter au maximum les risques d'interférences et produire un son superbe et fidèle à l'original. (Aucun signal vidéo n'est produit dans ce mode.)
 - Bouton DIRECT**
Ce bouton permet de choisir le mode de reproduction Direct.

Boutons [◀ DSP] & [DSP ▶]

Ces boutons permettent de choisir les modes de reproduction DSP (processeur de signal numérique) conçus spécialement par Onkyo.

- ⑬ **Boutons TEST, CH SEL & LEVEL [+] [-]**
Ces boutons servent à régler le niveau de chaque enceinte individuelle.
- ⑭ **Bouton L NIGHT**
Ce bouton permet de régler la fonction Late Night.
- ⑮ **Boutons REMOTE MODE (10)**
Ces boutons permettent de choisir le mode de télécommande. Quand vous utilisez la télécommande, le bouton du mode actuellement choisi est allumé.
- ⑯ **Bouton SLEEP (39)**
Ce bouton permet d'activer la fonction de veille.
- ⑰ **Boutons VOL (34)**
Ces boutons règlent le volume du TX-SR502/TX-SR502E.
- ⑱ **Bouton SETUP (32, 48)**
Ce bouton permet d'accéder à divers réglages.
- ⑲ **Bouton MUTING (39)**
Ce bouton coupe le son du TX-SR502/TX-SR502E.
- ⑳ **Bouton CINE FLTR (46)**
Ce bouton sert à régler la fonction Cinema FILTER.

Télécommande—suite

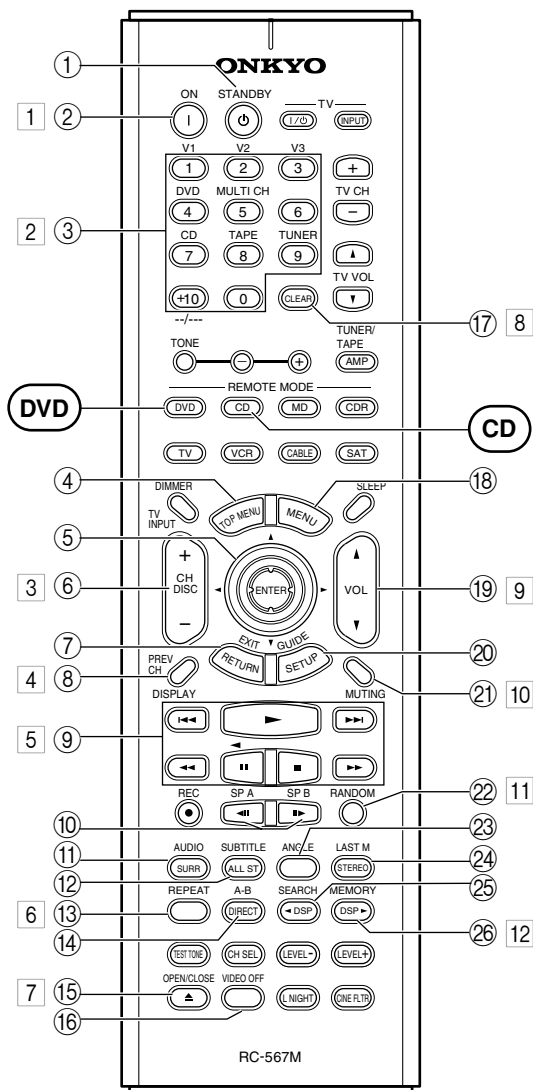

Mode DVD

Le mode DVD sert à piloter un lecteur DVD d'Onkyo connecté au TX-SR502/TX-SR502E via **RI**.

Pour activer le mode DVD de la télécommande, appuyez sur le bouton de mode DVD.

Avant de choisir le mode DVD et de lancer la lecture, vous devez appuyer sur le bouton de mode [AMP] puis sur le bouton de sélection d'entrée [DVD] pour choisir le lecteur DVD comme source d'entrée.

- ① **Bouton STANDBY**
Ce bouton permet de mettre le lecteur DVD en mode de veille.
- ② **Bouton ON**
Ce bouton permet de mettre le DVD sous tension et en mode Standby.
- ③ **Boutons numériques**
Ces boutons servent à entrer les numéros des titres, chapitres et pages et la position temporelle lors de la recherche de passages spécifiques.
- ④ **Bouton TOP MENU**
Ce bouton sert à choisir le menu principal du DVD.
- ⑤ **Boutons de curseur [▲]/[▼]/[◀]/[▶] et bouton ENTER**
Utilisez ce bouton pour naviguer dans les menus de disques DVD et les menus de configuration à l'écran du lecteur DVD.
- ⑥ **Bouton DISC +/-**
Ce bouton permet de choisir les disques sur un changeur de DVD.
- ⑦ **Bouton RETURN/EXIT**
Ce bouton permet de quitter le menu de configuration à l'écran du lecteur DVD et de retourner au menu de lecture.
- ⑧ **Bouton DISPLAY**
Ce bouton permet d'afficher des informations sur le disque, titre, chapitre, groupe ou la page en cours à l'écran du lecteur DVD, notamment la durée écoulée, la durée résiduelle, la durée totale, etc.
- ⑨ **Boutons de lecture**
De gauche à droite: boutons précédant, de lecture, suivant, de recul rapide, de pause, d'arrêt et d'avance rapide.
- ⑩ **Boutons STEP & SLOW [◀||]/[||▶]**
Ces boutons sont utilisés pour la lecture frame par frame et pour le mode de ralenti.
- ⑪ **Bouton AUDIO**
Ce bouton sert au choix de la langue et du format audio des bandes sonores de films (comme Dolby Digital et DTS, par exemple).
- ⑫ **Bouton SUBTITLE**
Ce bouton permet de choisir les sous-titres.

Télécommande—suite

- ⑬ **Bouton REPEAT**
Ce bouton permet d'utiliser les fonctions de lecture répétée.
- ⑭ **Bouton A-B**
Ce bouton sert à régler la fonction A-B de lecture répétée.
- ⑮ **Bouton OPEN/CLOSE [▲]**
Ce bouton permet d'ouvrir et de refermer le tiroir du disque.
- ⑯ **Bouton VIDEO OFF**
Ce bouton permet de désactiver les circuits vidéo internes pendant la lecture de disques audio afin d'éviter tout risque d'interférences.
- ⑰ **Bouton CLEAR**
Ce bouton permet d'annuler des fonctions et d'effacer des nombres entrés.
- ⑱ **Bouton MENU**
Ce bouton sert à activer le menu d'un DVD.
- ⑲ **Bouton VOL**
Ce bouton permet de régler le volume du TX-SR502/TX-SR502E.
- ⑳ **Bouton SETUP/GUIDE**
Ce bouton permet d'accéder aux menus de configuration à l'écran du lecteur DVD.
- ㉑ **Bouton MUTING**
Ce bouton coupe le son du TX-SR502/TX-SR502E.
- ㉒ **Bouton RANDOM**
Ce bouton est utilisé avec la fonction de lecture aléatoire.
- ㉓ **Bouton ANGLE**
Ce bouton permet de choisir parmi divers angles de prise de vue.
- ㉔ **Bouton LAST M**
Ce bouton est utilisé avec la fonction Last Memory, qui permet de relancer la lecture du DVD à la position où vous l'avez arrêtée.
- ㉕ **Bouton MEMORY**
Ce bouton est utilisé avec la fonction de lecture programmée (Memory), qui vous permet de créer votre propre liste de lecture de titres, chapitres et plages.
- ㉖ **Bouton SEARCH**
Utilisez ce bouton pour rechercher des titres, chapitres et plages ainsi que des passages spécifiques.

Mode CD

Le mode CD sert à piloter un lecteur CD d'Onkyo connecté au TX-SR502/TX-SR502E via **RI**.

Pour activer le mode CD de la télécommande, appuyez sur le bouton de mode [CD].

Avant de choisir le mode CD et de lancer la lecture, vous devez appuyer sur le bouton de mode [AMP] puis sur le bouton de sélection d'entrée [CD] pour choisir le lecteur CD comme source d'entrée.

- 1 **Bouton ON**
Ce bouton permet de mettre le lecteur CD sous tension ou en mode de veille.
- 2 **Boutons numériques**
Ces boutons servent à entrer les numéros des pages et la position temporelle lors de la recherche de passages spécifiques.
- 3 **Bouton DISC**
Ce bouton permet de choisir les disques sur un changeur de CD.
- 4 **Bouton DISPLAY**
Ce bouton permet d'afficher des informations sur le disque ou la plage en cours à l'écran du lecteur CD, notamment la durée écoulée, la durée résiduelle, la durée totale, etc.
- 5 **Boutons de lecture**
De gauche à droite: boutons précédant, de lecture, suivant, de recul rapide, de pause, d'arrêt et d'avance rapide.
- 5 **Bouton REPEAT**
Ce bouton permet d'utiliser les fonctions de lecture répétée.
- 6 **Bouton OPEN/CLOSE [▲]**
Ce bouton permet d'ouvrir et de refermer le tiroir du disque.
- 7 **Bouton CLEAR**
Ce bouton permet d'annuler des fonctions et d'effacer des nombres entrés.
- 8 **Bouton VOL**
Ce bouton permet de régler le volume du TX-SR502/TX-SR502E.
- 10 **Bouton MUTING**
Ce bouton coupe le son du TX-SR502/TX-SR502E.
- 11 **Bouton RANDOM**
Ce bouton est utilisé avec la fonction de lecture aléatoire.
- 12 **Bouton MEMORY**
Ce bouton est utilisé avec la fonction de lecture programmée (Memory), qui vous permet de créer votre propre liste de lecture de pages.

Télécommande—suite

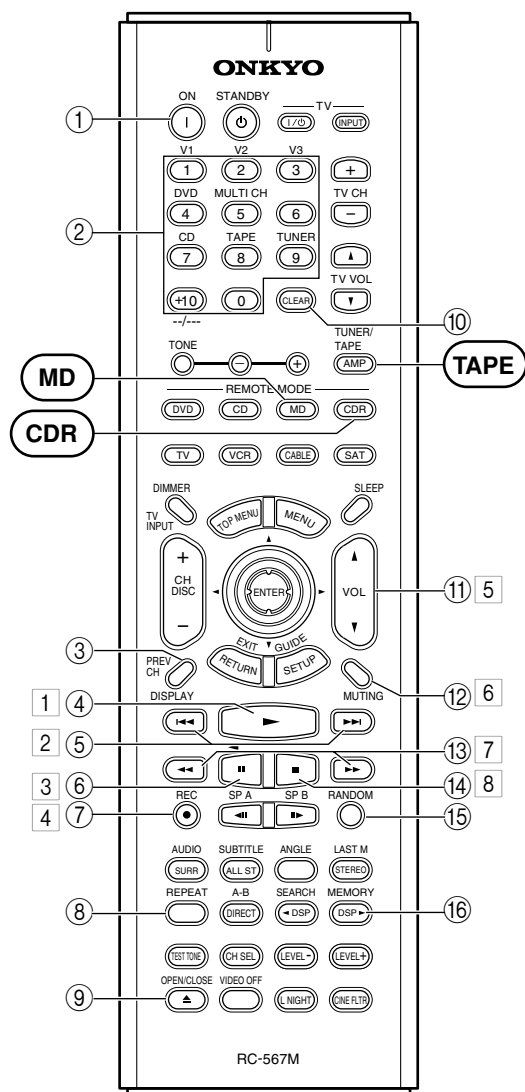

Modes MD et CDR

Le mode MD sert à piloter un enregistreur MiniDisc d'Onkyo connecté au TX-SR502/TX-SR502E via **RI**. Le mode CDR permet de piloter un graveur de CD d'Onkyo connecté au TX-SR502/TX-SR502E via **RI**. **Pour choisir le mode MD, appuyez sur le bouton de mode [MD]. Pour choisir le mode CDR, appuyez sur le bouton de mode [CDR].**

Avant de choisir le mode MD ou CDR et de lancer la lecture, vous devez appuyer sur le bouton de mode [AMP] puis sur le bouton de sélection d'entrée [TAPE] pour choisir l'enregistreur Mini-Disc ou le graveur de CD comme source d'entrée.

- ① **Bouton ON**
Ce bouton permet de mettre l'enregistreur MiniDisc ou l'enregistreur CD sous tension ou en mode de veille.
- ② **Boutons numériques**
Ces boutons servent à entrer les numéros des pages et la position temporelle lors de la recherche de passages spécifiques.
- ③ **Bouton DISPLAY**
Ce bouton permet d'afficher des informations sur le disque ou la page en cours à l'écran de l'enregistreur MD/CDR, notamment la durée écoulée, la durée résiduelle, la durée totale, etc.
- ④ **Bouton de lecture [▶]**
Ce bouton sert à lancer la lecture.
- ⑤ **Boutons précédant & suivant [◀]/[▶]**
Pour passer à la page précédente, appuyez sur le bouton [◀]. Pendant la lecture, ce bouton permet de retourner au début de la page actuelle. Pour passer à la page suivante, appuyez sur le bouton [▶].
- ⑥ **Bouton de pause [⏸]**
Ce bouton sert à interrompre momentanément la lecture.
- ⑦ **Bouton REC [●]**
Ce bouton sert à lancer l'enregistrement.
- ⑧ **Bouton REPEAT**
Ce bouton permet d'utiliser les fonctions de lecture répétée.
- ⑨ **Bouton OPEN/CLOSE [▲]**
Ce bouton permet d'éjecter le MiniDisc ou d'ouvrir et refermer le tiroir du graveur de CD.
- ⑩ **Bouton CLEAR**
Ce bouton permet d'annuler des fonctions et d'effacer des nombres entrés.
- ⑪ **Bouton VOL**
Ce bouton permet de régler le volume du TX-SR502/TX-SR502E.
- ⑫ **Bouton MUTING**
Ce bouton coupe le son du TX-SR502/TX-SR502E.

Télécommande—suite

13 Boutons FR & FF [◀◀]/[▶▶]

Le bouton FR [◀◀] active la fonction de recul rapide. Le bouton FF [▶▶] active la fonction d'avance rapide.

14 Bouton d'arrêt [■]

Ce bouton sert à arrêter la lecture.

15 Bouton RANDOM

Ce bouton est utilisé avec la fonction de lecture aléatoire.

16 Bouton MEMORY

Ce bouton est utilisé avec la fonction de lecture programmée (Memory), qui vous permet de créer votre propre liste de lecture de plages.

Mode Tape

Le mode Tape sert à piloter une platine à cassette d'Onkyo connectée au TX-SR502/TX-SR502E via **RI**.

Pour activer le mode Tape de la télécommande, appuyez sur le bouton de mode [AMP].

Avant de choisir le mode TAPE et de lancer la lecture, vous devez appuyer sur le bouton de mode [AMP] puis sur le bouton de sélection d'entrée [TAPE] pour choisir la platine à cassette comme source d'entrée.

1 Bouton de lecture [▶]

Ce bouton sert à lancer la lecture.

2 Boutons précédent & suivant [◀◀]/[▶▶]

Pour passer à la plage précédente, appuyez sur le bouton [◀◀]. Pendant la lecture, ce bouton permet de retourner au début de la plage actuelle. Pour passer à la plage suivante, appuyez sur le bouton [▶▶]. Selon la qualité d'enregistrement de la cassette, il se pourrait que les boutons précédent & suivant [◀◀]/[▶▶] ne fonctionnent pas correctement.

3 Bouton de lecture inversée [II/◀]

Ce bouton sert à lancer la lecture inversée sur la platine à cassette.

4 Bouton REC [●]

Ce bouton sert à lancer l'enregistrement.

5 Bouton VOL

Ce bouton permet de régler le volume du TX-SR502/TX-SR502E.

6 Bouton MUTING

Ce bouton coupe le son du TX-SR502/TX-SR502E.

7 Boutons de rembobinage & bobinage [◀◀]/[▶▶]

Le bouton [◀◀] active la fonction de rembobinage. Le bouton [▶▶] active la fonction de bobinage.

8 Bouton d'arrêt [■]

Ce bouton sert à arrêter la lecture.

Boutons de commande TV

La télécommande a des boutons réservés au pilotage d'un téléviseur qui peuvent être utilisés indépendamment du mode dans lequel se trouve la télécommande. Pour utiliser ces boutons, programmez d'abord le bouton du mode [TV] avec le code de télécommande correspondant à votre téléviseur (voyez page 50).

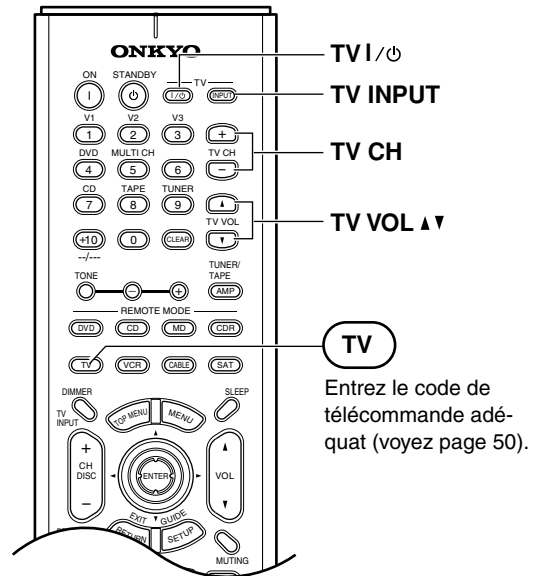

TV [⏻/⏻]	Mise du téléviseur sous tension ou en mode de veille
TV CH [+]/[-]	Choix des chaînes sur le téléviseur
[TV INPUT]	Choix de l'entrée magnétoscope du téléviseur
TV VOL [▲]/[▼]	Réglage de volume du téléviseur

Connexion des enceintes

Un son "comme au cinéma" dans votre salon

Le TX-SR502/TX-SR502E permet d'utiliser deux groupes d'enceintes: "A" et "B".

Le **groupe d'enceintes A** est normalement installé dans la pièce d'écoute principale et permet de reproduire des sources Surround Dolby Digital et DTS. Chaque enceinte du groupe doit impérativement être placée à un endroit donné de la salle d'écoute pour obtenir une image Surround optimale. L'illustration suivante indique la configuration recommandée pour les enceintes Surround.

Le **groupe d'enceintes B** peut être installé dans une autre pièce. Il sert à reproduire des sources stéréo et mono. Vous pouvez placer ces enceintes en suivant la configuration classique d'une paire d'enceintes hi-fi ou selon vos préférences.

Enceintes avant gauche et droite

Elles reproduisent le son global. Dans une installation Home Theater, elles sont la clé de voûte de l'image sonore. Installez-les face à la position d'écoute, plus ou moins à hauteur de l'oreille et à égale distance du téléviseur. Tournez-les légèrement vers l'intérieur pour qu'elles forment un triangle dont le spectateur est le sommet.

Enceinte centrale

Cette enceinte enrichit le son des enceintes avant. Elle accentue les déplacements dans le champ sonore et produit une image sonore intégrale. Dans les films, elle reproduit surtout les dialogues.

Posez-la près du téléviseur (au-dessus de préférence) et orientez-la vers vous, en la plaçant environ à hauteur d'oreille ou à la même hauteur que les enceintes avant gauche et droite.

Subwoofer

Le subwoofer reproduit les signaux graves du canal LFE ("Low-Frequency Effects" ou effets basse fréquence). Le niveau et la qualité de reproduction des graves dépendent de la position d'écoute, de la forme de la pièce et de l'emplacement du subwoofer. En général, vous obtiendrez une reproduction optimale des graves en plaçant le subwoofer dans un coin avant de la pièce ou à un tiers de la largeur du mur, comme illustré.

1/3 de la longueur de la pièce

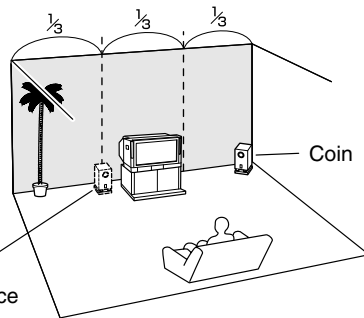

Enceintes Surround arrière

Ces enceintes rehaussent davantage le réalisme du son Surround et améliorent la localisation du son derrière le spectateur. Placez-les derrière la position d'écoute, environ 60–100 cm au-dessus de la hauteur de l'oreille.

Enceintes Surround gauche et droite

Ces enceintes assurent une localisation précise du son et un réalisme sonore accru. Placez-les de part et d'autre du spectateur (ou légèrement en retrait), environ 60–100 cm au-dessus de la hauteur de l'oreille. L'idéal est de les placer à égale distance du spectateur.

Configuration des enceintes

Pour bénéficier d'un son Surround optimum, nous vous conseillons de brancher six enceintes et un subwoofer actif. Indépendamment du nombre d'enceintes utilisées, nous vous conseillons de brancher un subwoofer actif pour obtenir une reproduction puissante et convaincante du grave.

Avant d'utiliser le TX-SR502/TX-SR502E, vous devez définir le type et la taille des enceintes connectées (voyez page 32).

Pour obtenir un rendement optimal de votre système Surround, définissez aussi la distance entre le spectateur et chaque enceinte individuelle. En effet, cela garantit que le son de chaque enceinte parvient simultanément au spectateur (voyez page 48). En outre, vous devez calibrer individuellement le niveau de chaque enceinte pour produire un champ sonore équilibré (voyez page 49.)

Connexion des enceintes—suite

Connexion des enceintes

Lisez attentivement les points suivants avant de brancher des enceintes:

- Débranchez l'appareil du secteur avant d'effectuer les connexions!
- Lisez les instructions dans le manuel des enceintes.
- Soyez attentif à la polarité des câbles de haut-parleur. Reliez la borne de pôle positif (+) au pôle positif (+) de l'enceinte et la borne de pôle négatif (-) au pôle négatif (-) de l'enceinte. Une inversion de la polarité produit un déphasage qui diminue la qualité sonore.
- Servez-vous exclusivement d'enceintes ayant une impédance de 6Ω ou plus. Ne branchez pas d'enceinte d'une impédance inférieure à 6Ω car cela pourrait endommager votre TX-SR502/TX-SR502E.
- Evitez les câbles de longueur excessive et les câbles trop minces car cela pourrait affecter le son.
- Veillez en outre à ce que les fils ne court-circuitent pas les pôles positif et négatif. Cela pourrait endommager le TX-SR502/TX-SR502E.
- Ne connectez jamais qu'un seul fil à chaque borne. Sans cela, vous risquez d'endommager le TX-SR502/TX-SR502E.
- Si vous comptez brancher une seule enceinte au lieu d'une paire, ne la connectez jamais simultanément au canal gauche et au canal droit.

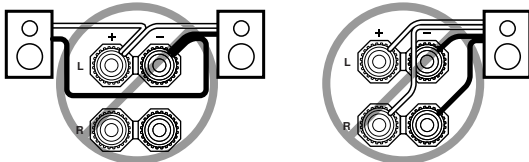
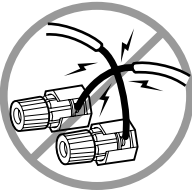

Pose des étiquettes des câbles

Les pôles positifs (+) des bornes d'enceintes du TX-SR502/TX-SR502E disposent d'un code de couleurs qui facilite leur identification. (Les pôles négatifs (-) des bornes d'enceintes sont noirs.)

Borne d'enceinte	Couleur
Avant gauche	Blanc
Avant droite	Rouge
Centrale	Vert
Surround gauche	Bleu
Surround droite	Gris
Surround arrière	Brun

Les étiquettes fournies utilisent aussi un code de couleurs. Placez-les sur le fil positif (+) des câbles d'enceintes en respectant les indications du tableau ci-dessus. Cela permet de brancher chaque câble en alignant simplement la couleur de son étiquette sur celle de la borne correspondante.



Connexion des câbles d'enceintes

- 1 **Dénudez environ 15 mm de la gaine aux deux extrémités des câbles d'enceintes et torsadez les fils aussi fermement que possible.**

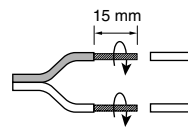

- 2 **Dévissez la vis de la borne. Insérez la portion dénudée du fil aussi loin que possible dans l'ouverture. Resserrez la vis de la borne.**

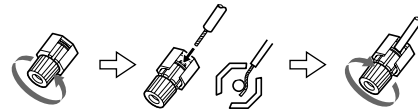

L'illustration suivante montre quelles enceintes brancher à quelles bornes.

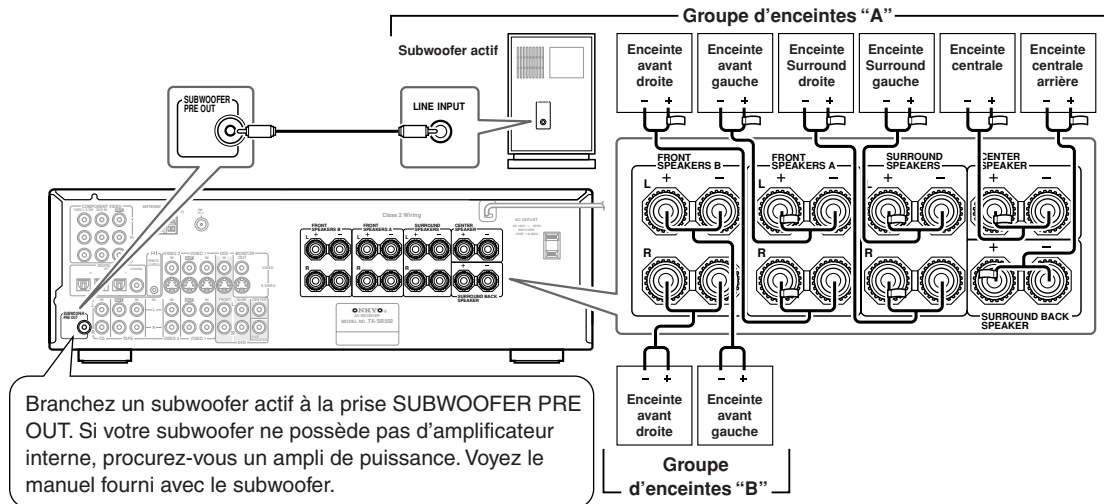

Connexion d'une antenne

Connexion d'une antenne

Ce chapitre explique comment brancher l'antenne FM intérieure et l'antenne-cadre AM fournies. Vous apprendrez aussi comment brancher des antennes FM et AM extérieures.

Le TX-SR502/TX-SR502E ne capte aucun signal radio si vous n'avez pas connecté d'antenne. Veillez donc à brancher une antenne si vous comptez écouter la radio.

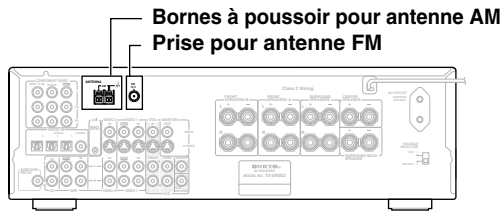

Connexion de l'antenne FM intérieure

L'antenne FM fournie est conçue exclusivement pour une utilisation intérieure.

1 Branchez l'antenne FM de la façon illustrée.

■ Modèle pour l'Amérique

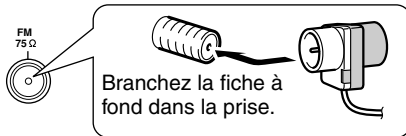

■ Autres modèles

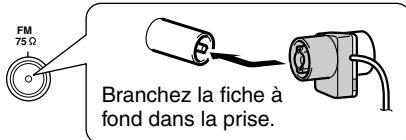

Dès que le TX-SR502/TX-SR502E est prêt pour l'utilisation, recherchez une station FM et déterminez l'emplacement idéal de l'antenne FM en vous basant sur la qualité du signal reçu.

2 Fixez l'antenne FM au mur à l'aide de punaises.

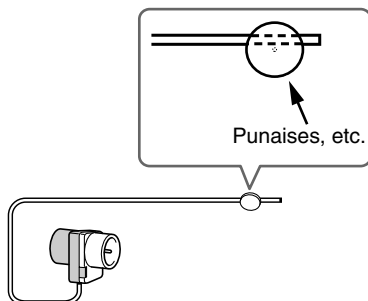

Attention: Veillez à ne pas vous blesser avec les punaises.

Si la réception FM laisse à désirer avec l'antenne FM intérieure, remplacez celle-ci par une antenne FM extérieure (voyez page 19).

Connexion de l'antenne-cadre AM

L'antenne-cadre AM fournie est conçue exclusivement pour une utilisation intérieure.

1 Assemblez l'antenne-cadre AM en insérant les saillies dans le socle.

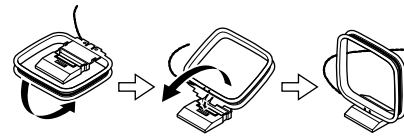

2 Insérez les deux fils de l'antenne-cadre AM dans les bornes à poussoir pour antenne AM.

(Cette antenne n'a pas de polarité. Vous pouvez donc brancher chaque fil dans une des deux bornes au choix).

Vérifiez que les bornes à poussoir sont bien en contact avec les fils et non avec leur gaine.

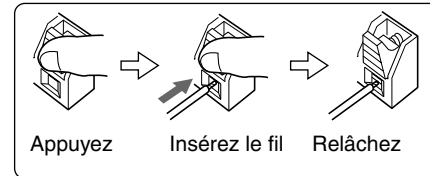

Dès que le TX-SR502/TX-SR502E est prêt pour l'utilisation, recherchez une station AM et déterminez l'emplacement idéal de l'antenne AM en vous basant sur la qualité du signal reçu.

Placez l'antenne aussi loin que possible du TX-SR502/TX-SR502E, d'un téléviseur, de câbles d'enceintes et de cordons d'alimentation.

Si la réception AM laisse à désirer avec l'antenne-cadre AM, remplacez celle-ci par une antenne AM extérieure (voyez page 19).

Connexion d'une antenne—suite

Connexion d'une antenne FM extérieure

Si la réception FM laisse à désirer avec l'antenne FM intérieure fournie, utilisez une antenne FM extérieure.

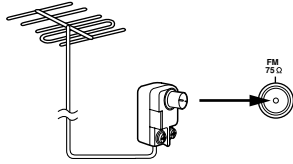

Remarques:

- Les antennes FM extérieures produisent une réception optimale en extérieur. Cependant, il suffit parfois de les installer dans un grenier pour obtenir une réception suffisante.
- Installez l'antenne FM extérieure en veillant à l'éloigner au maximum de grands immeubles. Il faut que l'antenne puisse recevoir correctement les ondes.
- Ne placez jamais l'antenne à proximité d'une source d'interférences (enseignes lumineuses, routes à circulation intense, etc.).
- Par mesure de sécurité, ne placez jamais d'antenne à proximité de lignes à haute tension ou d'appareils à haute tension.
- Une antenne extérieure doit être branchée à la terre conformément aux règlements en vigueur pour éviter les risques d'électrocution.

■ Utilisation d'un adaptateur d'antenne 75/300Ω

L'adaptateur d'antenne 75/300Ω n'est pas fourni avec le modèle américain ni le modèle européen.

L'adaptateur d'antenne 75/300Ω permet de brancher une antenne FM munie d'un câble coaxial de 75Ω ou un câble ruban à deux fils de 300Ω.

■ Connexion d'un câble plat de 300Ω

- 1** Desserrez les deux vis de l'adaptateur avec un tournevis et entourez les fils dénudés autour des vis. Resserrez correctement les vis.

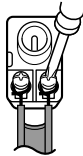

- 2** Branchez l'adaptateur à la prise 75 Ω.

■ Connexion d'un câble coaxial de 75Ω

- 1** Dénudez une portion du câble coaxial de 75 Ω.

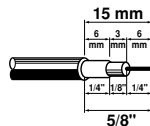

- 2** Glissez les butées de l'adaptateur vers l'extérieur avec un tournevis ou un angle et retirez le couvercle.

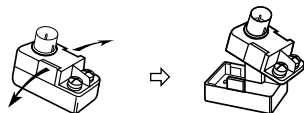

- 3** Glissez le fil mince dans l'adaptateur, du point "A" au point "B".

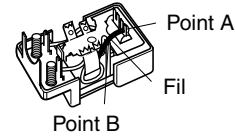

- 4** Insérez le fil intérieur (1) dans l'adaptateur et fixez le blindage du fil (2) ainsi que sa gaine avec une petite pince.

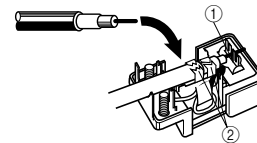

Veillez à ce que le blindage ne touche pas le fil intérieur.

- 5** Remettez en place le couvercle de l'adaptateur et branchez ce dernier à la prise 75 Ω.

■ Utilisation d'un répartiteur d'antenne TV/FM

N'utilisez jamais la même antenne pour la réception de signaux FM et de programmes télévisés car cela pourrait produire des interférences. Si toutefois le manque d'espace ne permet que cette solution, utilisez un répartiteur d'antenne TV/FM.

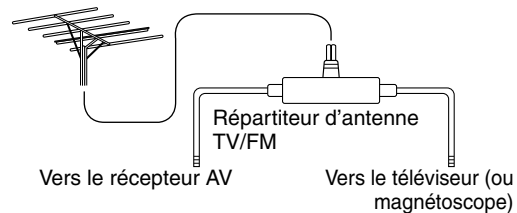

Connexion d'une antenne AM extérieure

Si l'antenne-cadre AM fournie ne suffit pas à obtenir une réception satisfaisante, vous pouvez ajouter une antenne AM extérieure.

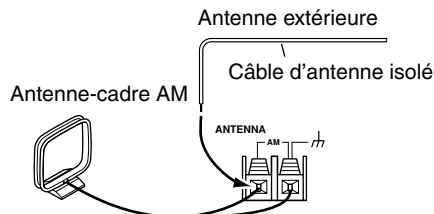

Dans la mesure du possible, placez l'antenne AM extérieure en position horizontale et à l'air libre. Cependant, il suffit parfois de l'installer au-dessus d'une fenêtre pour obtenir une réception suffisante. Ne débranchez en aucun cas l'antenne-cadre AM.

Une antenne extérieure doit être branchée à la terre conformément aux règlements en vigueur pour éviter les risques d'électrocution.

Connexions du TX-SR502/TX-SR502E

Conseils pour les connexions

- Lisez les manuels fournis avec les autres éléments AV.
- Ne branchez le cordon d'alimentation secteur qu'après avoir effectué et vérifié toutes les connexions audio et vidéo.

Entrées numériques optiques

Les prises d'entrée numériques optiques du TX-SR502/TX-SR502E sont pourvues d'un clapet qui s'ouvre automatiquement quand vous insérez une fiche optique dans la prise. Ce clapet se referme quand vous ôtez la fiche. Enfoncez les fiches à fond dans les prises.

Attention: Pour éviter d'endommager le clapet, maintenez la fiche optique droite lors de son insertion ou de son extraction.

Code de couleurs des prises RCA pour appareils AV

Les prises RCA pour appareils AV utilisent généralement un code de couleurs: rouge, blanc et jaune. Les prises et fiches rouges correspondent à l'entrée ou à la sortie droite (cette prise s'appelle généralement "R"). Les prises et fiches blanches correspondent à l'entrée ou à la sortie gauche (cette prise s'appelle généralement "L"). Les prises jaunes servent à relier une entrée ou une sortie composite (vidéo).



- Enfoncez chaque fiche à fond pour obtenir une connexion correcte (une connexion lâche peut provoquer du bruit ou un dysfonctionnement).
- Pour éviter les interférences, ne placez pas les câbles audio et vidéo à proximité de cordons d'alimentation ou de câbles de haut-parleur.

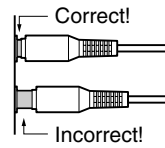

Câbles et prises AV

Vidéo

	Câble	Prise	Description
Câble vidéo composant		 	Le format vidéo composant sépare les signaux selon la luminance (Y) et les différences de couleur (PR, PB) pour obtenir une qualité d'image optimale. (Certains fabricants de téléviseurs attribuent des noms légèrement différents à leurs connecteurs vidéo composant).
Câble S-Video			S-Video sépare les signaux de luminosité et de couleur et offre une image de qualité supérieure à celle du format vidéo composite.
Câble vidéo composite			Les prises vidéo composite équipent la majorité des téléviseurs, magnétoscopes et autres appareils vidéo. Utilisez des câbles vidéo composite pour ces connexions.

Audio

	Câble	Prise	Description
Câble audio numérique optique			Offre la meilleure qualité de son et permet de bénéficier du son Surround (avec Dolby Digital, DTS, par exemple). La qualité du son est égale à celle des prises coaxiales.
Câble audio numérique coaxial			Offre la meilleure qualité de son et permet de bénéficier du son Surround (avec Dolby Digital, DTS, par exemple). La qualité du son est égale à celle des prises optiques.
Câble audio analogique (RCA/Cinch)		 	Ce câble transmet un signal audio analogique. C'est le type de connecteur audio analogique le plus répandu. Il équipe la majorité des appareils AV.
Câble audio analogique multicanal (RCA/Cinch)			Ce câble transmet un signal audio analogique multicanal. On l'utilise généralement pour brancher un lecteur DVD doté de sorties audio 5.1 séparées (analogiques). Vous pouvez utiliser plusieurs câbles audio analogiques normaux au lieu d'un câble multicanal.

Connexions du TX-SR502/TX-SR502E—suite

Guide des connexions

■ Entrées

Vous pouvez brancher jusqu'à cinq éléments AV au dos du TX-SR502/TX-SR502E et un élément sur son panneau avant. Le tableau suivant indique le type d'élément que vous pouvez brancher à chaque entrée.

Entrée	Type d'élément compatible	Pour des infos, voir page
DVD	Lecteur DVD, etc.	23
VIDEO1	Magnétoscope, enregistreur D-VHS, etc.	24
VIDEO2	Téléviseur, tuner satellite/câble, décodeur, lecteur LD, etc.	22 (pour connexions TV) 26
CD	Lecteur CD	28
TAPE	Platine à cassette, enregistreur DAT, graveur de CD, enregistreur MiniDisc, platine, etc.	28, 29
VIDEO3	Caméscope, console de jeux, etc.	27

■ Sorties (pour l'enregistrement)

Le TX-SR502/TX-SR502E offre deux sorties que vous pouvez utiliser pour enregistrer. Le tableau suivant indique le type d'élément que vous pouvez brancher à chaque sortie.

Sortie	Type d'élément compatible	Pour des infos, voir page
VIDEO1	Magnétoscope, etc.	25
TAPE	Platine à cassette, enregistreur DAT, graveur de CD, enregistreur MiniDisc, etc.	28, 29

■ MONITOR OUT

Les signaux vidéo reçus aux entrées vidéo sont acheminés aux sorties MONITOR OUT et transmis au téléviseur ou projecteur connecté.

Le TX-SR502/TX-SR502E propose trois types de sortie vidéo: vidéo composite, S-Video et vidéo composant. Branchez la sortie adéquate à votre téléviseur ou projecteur (voyez page 22).

Quelle connexion choisir?

Le TX-SR502/TX-SR502E propose plusieurs formats de connexion et est compatible avec une vaste gamme d'appareils AV. Le choix du format dépend des connecteurs disponibles sur les éléments AV. Lisez les paragraphes suivants pour en savoir plus.

La connexion d'éléments vidéo requiert deux câbles: un pour l'image et un pour le son.

Formats de connexion vidéo

Le TX-SR502/TX-SR502E propose trois formats de signal vidéo: vidéo composite, S-Video et composant. Ce troisième type offre la meilleure qualité d'image.

Lors du choix d'un format de connexion, pensez que le TX-SR502/TX-SR502E n'est pas en mesure de convertir un format dans un autre. Les signaux seront donc présents aux sorties dans le même format.

Exemple: si vous branchez votre lecteur DVD à la prise S-VIDEO DVD IN, ce signal vidéo est présent aux prises S-VIDEO MONITOR OUT (pour le téléviseur) et S-VIDEO VIDEO 1 OUT (magnétoscope), mais pas aux sorties vidéo composite ou composant.

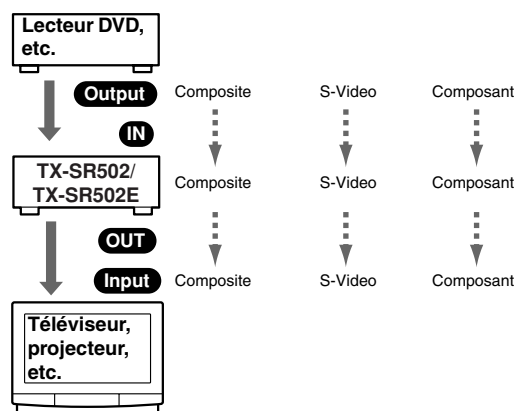

Formats audio

Le TX-SR502/TX-SR502E permet de travailler avec les formats audio suivants: analogique, numérique (optique & coaxial) et multicanal.

Lors du choix d'un format de connexion, songez que le TX-SR502/TX-SR502E n'est pas en mesure de convertir un format dans un autre. Les signaux seront donc présents aux sorties dans ce même format.

Exemple: les signaux audio reçus à l'entrée OPTICAL ou COAXIAL ne sont pas présents aux prises analogiques TAPE OUT. Pour pouvoir enregistrer des CD sur cassette, vous devez brancher les sorties analogiques du lecteur CD aux prises CD IN.

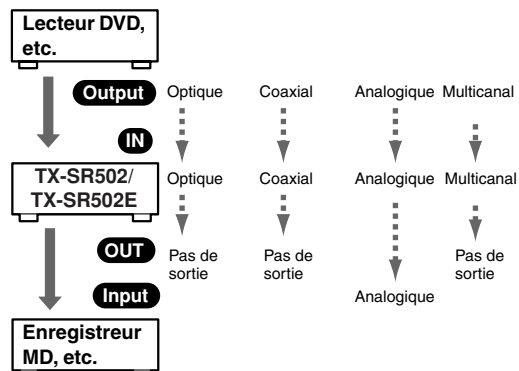

Connexions du TX-SR502/TX-SR502E—suite

Connexion d'un téléviseur ou d'un projecteur

Monitor Out

■ Connexion vidéo composite

Reliez la prise VIDEO MONITOR OUT du TX-SR502/TX-SR502E à l'entrée vidéo du téléviseur à l'aide d'un câble vidéo composite.

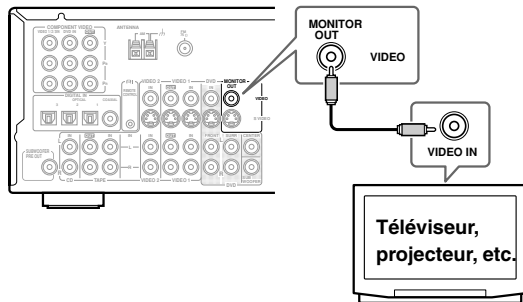

■ Connexion S-Video

Reliez la prise S-VIDEO MONITOR OUT du TX-SR502/TX-SR502E à l'entrée S-Video du téléviseur à l'aide d'un câble S-Video.

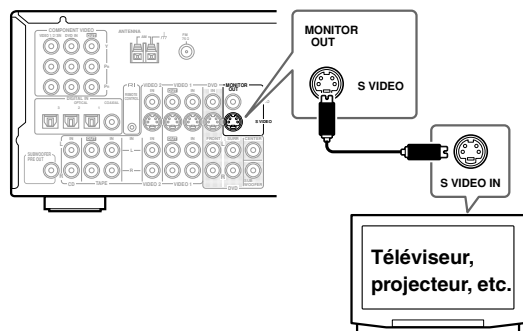

■ Connexion vidéo composant

Reliez les prises COMPONENT VIDEO OUT du TX-SR502/TX-SR502E aux entrées vidéo composant du téléviseur.

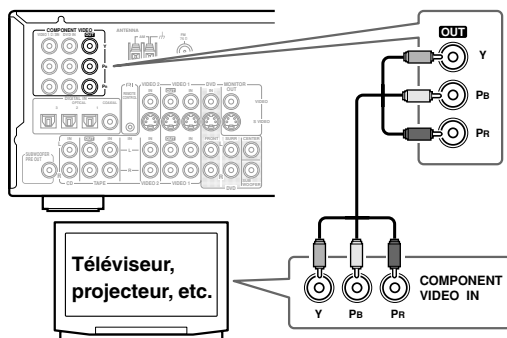

Signaux audio

Les connexions suivantes permettent d'écouter des données audio venant de votre téléviseur via le TX-SR502/TX-SR502E.

Si votre téléviseur n'a pas de sorties audio, branchez le TX-SR502/TX-SR502E au magnétophone et servez-vous de son tuner (voyez page 24).

Remarques:

- A l'origine, l'entrée numérique OPTICAL 2 est assignée à la source d'entrée VIDEO 2. Si vous utilisez une entrée audio numérique différente, voire simplement une entrée analogique, il faut l'assigner à la source d'entrée VIDEO 2 (voyez page 31).

■ Connexion coaxiale ou optique

- Reliez la prise DIGITAL IN OPTICAL 2 du TX-SR502/TX-SR502E à la sortie numérique optique de la téléviseur avec un câble numérique optique.

OU

- Reliez la prise DIGITAL IN COAXIAL du TX-SR502/TX-SR502E à la sortie numérique coaxiale de votre téléviseur avec un câble numérique coaxial.

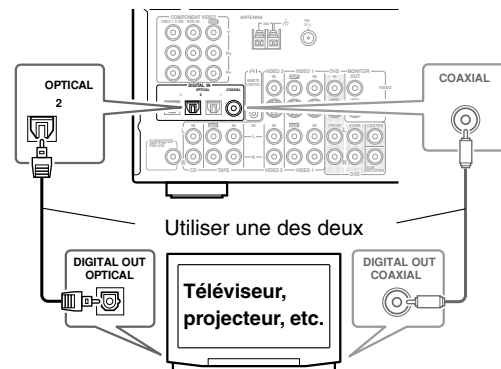

■ Connexions analogiques

Si votre téléviseur ne possède pas de sortie numérique ou si vous voulez enregistrer son signal audio, branchez ses sorties analogiques comme suit.

Utilisez un câble audio pour relier les entrées AUDIO VIDEO 2 IN L/R du TX-SR502/TX-SR502E aux sorties audio analogiques de votre téléviseur.

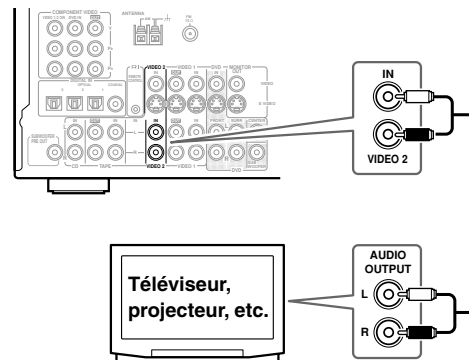

Connexions du TX-SR502/TX-SR502E—suite

Connexion d'un lecteur DVD

Signaux vidéo

Suivez simplement une des méthodes de connexion ci-dessous.

■ Connexion vidéo composite

Reliez la prise VIDEO DVD IN du TX-SR502/TX-SR502E à la sortie vidéo composite du lecteur DVD.

- Dans ce cas, vous devez aussi utiliser l'entrée vidéo composite du téléviseur.

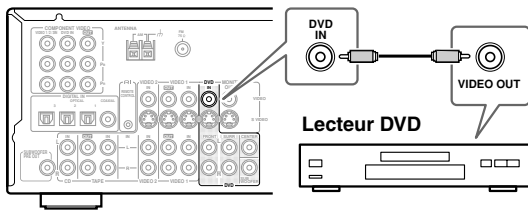

■ Connexion S-Video

Reliez la prise S VIDEO DVD IN du TX-SR502/TX-SR502E à la sortie S-Video du lecteur DVD avec un câble S-Video.

- Dans ce cas, vous devez aussi utiliser l'entrée S-Video du téléviseur.

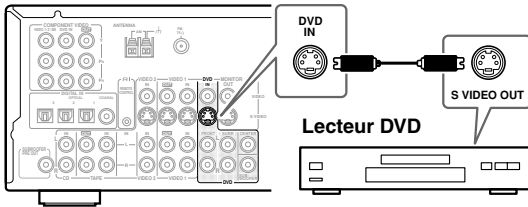

■ Connexion vidéo composant

Reliez les prises COMPONENT VIDEO DVD IN du TX-SR502/TX-SR502E aux sorties vidéo composant du lecteur DVD.

- Dans ce cas, vous devez aussi utiliser les entrées vidéo composant du téléviseur.

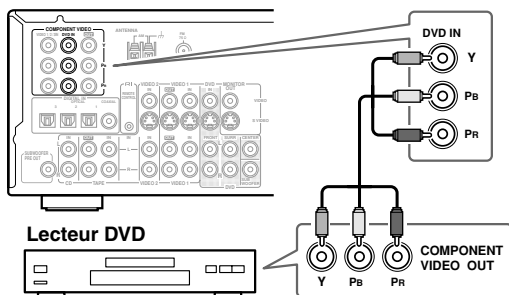

Signaux audio

Remarque:

A l'origine, l'entrée numérique OPTICAL 1 est assignée à la source d'entrée DVD. Si vous branchez votre lecteur DVD à une entrée audio numérique différente, voire simplement à une entrée analogique, il faut l'assigner à la source d'entrée DVD (voyez page 31).

■ Utilisation des prises coaxiales et optiques

- Reliez la prise DIGITAL IN OPTICAL 1 du TX-SR502/TX-SR502E à la sortie numérique du lecteur DVD au moyen d'un câble numérique optique.

OU

- Reliez la prise DIGITAL IN COAXIAL du TX-SR502/TX-SR502E à la sortie numérique du lecteur DVD au moyen d'un câble coaxial.

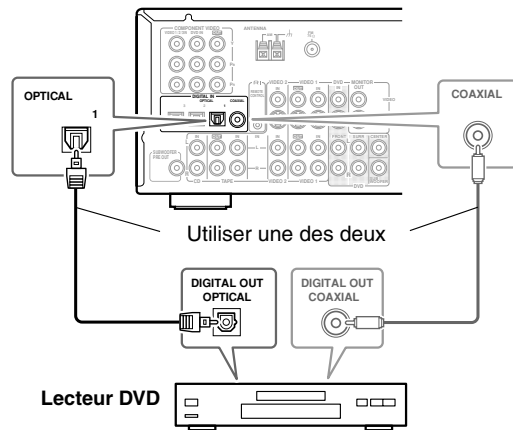

■ Connexions analogiques

Même si vous ne comptez utiliser que la sortie numérique du lecteur DVD (coaxiale ou optique), vous devez également brancher ses sorties analogiques pour pouvoir tirer parti de la télécommande **RI** ou pour enregistrer le son du DVD.

Servez-vous d'un câble audio RCA/Cinch pour relier les prises FRONT DVD IN du TX-SR502/TX-SR502E aux sorties analogiques du lecteur DVD.

Si le lecteur DVD propose des prises L/R en plus des sorties, vous devez utiliser ces sorties L/R.

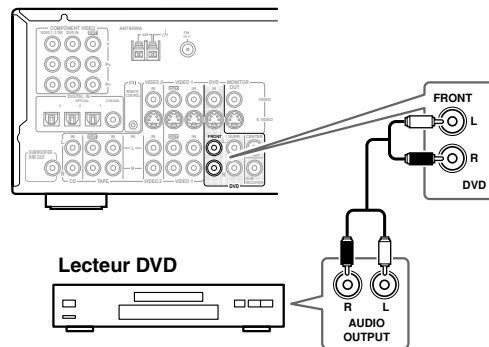

Connexions du TX-SR502/TX-SR502E—suite

Connexion DVD multicanal

Si votre lecteur est compatible avec des formats audio multicanal tels que DVD-Audio et Super Audio CD et dispose de sorties audio analogiques multicanal, vous pouvez reproduire des sources DVD-Audio et Super Audio CD.

Utilisez un câble audio analogique multicanal pour relier les prises MULTI CH INPUT FRONT, SUBWOOFER, CENTER et SURR du TX-SR502/TX-SR502E aux sorties analogiques 5.1 du lecteur DVD. Vous pouvez aussi utiliser plusieurs câbles audio analogiques.

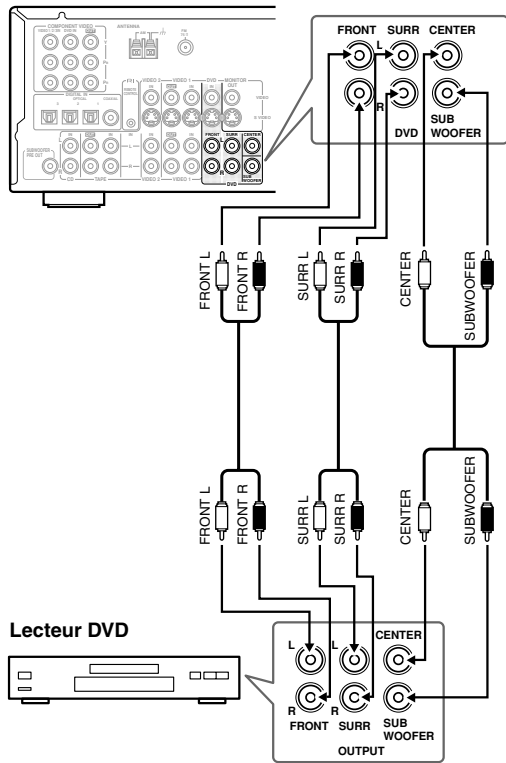

Lecteur DVD

Connexion d'un magnétoscope (lecture)

Vous pouvez regarder des cassettes vidéo en branchant votre magnétoscope au TX-SR502/TX-SR502E.

Cet exemple de connexion montre comment utiliser le tuner du magnétoscope pour écouter le son d'un programme TV via le TX-SR502/TX-SR502E. Ces connexions viennent à point si votre téléviseur n'a pas de sorties audio.

Signaux vidéo

- Reliez la prise S-VIDEO VIDEO 1 IN du TX-SR502/TX-SR502E à la sortie S-Video du magnétoscope au moyen d'un câble S-Video.

OU

- Reliez la prise VIDEO VIDEO 1 IN du TX-SR502/TX-SR502E à une sortie vidéo composite du magnétoscope.

La connexion S-Video offre une qualité d'image supérieure à celle de la connexion vidéo composite.

Signaux audio

- Servez-vous d'un câble audio pour relier les prises VIDEO 1 IN L/R du TX-SR502/TX-SR502E aux sorties analogiques du magnétoscope.

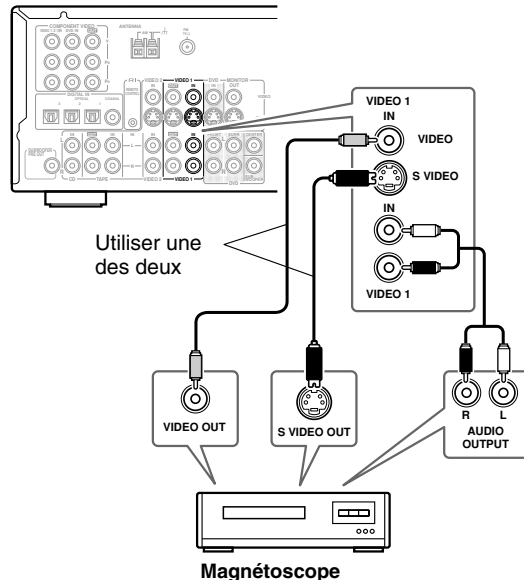

Magnétoscope

Connexions du TX-SR502/TX-SR502E—suite

Connexion d'un magnétoscope (enregistrement)

Signaux vidéo

- Reliez la prise S VIDEO VIDEO 1 OUT du TX-SR502/TX-SR502E à l'entrée S-Video du magnétoscope effectuant l'enregistrement avec un câble S-Video.

OU

- Reliez la prise VIDEO VIDEO 1 OUT du TX-SR502/TX-SR502E à une entrée vidéo composite du magnétoscope effectuant l'enregistrement avec un câble vidéo composite.

Signaux audio

- Utilisez un câble audio pour relier les prises AUDIO VIDEO 1 L/R OUT du TX-SR502/TX-SR502E aux entrées audio du magnétoscope effectuant l'enregistrement.

Cette illustration explique comment brancher un magnétoscope pour enregistrer des programmes TV ou le signal d'un autre magnétoscope.

Remarques:

- Vous devez mettre le TX-SR502/TX-SR502E sous tension avant de démarrer l'enregistrement. Aucun signal n'est enregistré en mode de veille.
- Si vous voulez enregistrer directement le signal de votre téléviseur ou magnétoscope sans passer par le TX-SR502/TX-SR502E, reliez les sorties AV du téléviseur/magnétoscope de lecture aux entrées AV du magnétoscope effectuant l'enregistrement. Pour en savoir plus, voyez le manuel du téléviseur et du magnétoscope.
- Les signaux vidéo reçus aux entrées vidéo composite peuvent uniquement être enregistrés via les sorties vidéo composite. Si le téléviseur et les sources de lecture vidéo sont branchés via les prises vidéo composite, vous devez aussi connecter le magnétoscope effectuant l'enregistrement avec les prises vidéo composite. De même, les signaux vidéo reçus aux entrées S-Video peuvent uniquement être enregistrés via les sorties S-Video. Si le téléviseur et les sources de lecture vidéo sont branchés via les prises S-Video, vous devez aussi connecter le magnétoscope effectuant l'enregistrement via les prises S-Video.

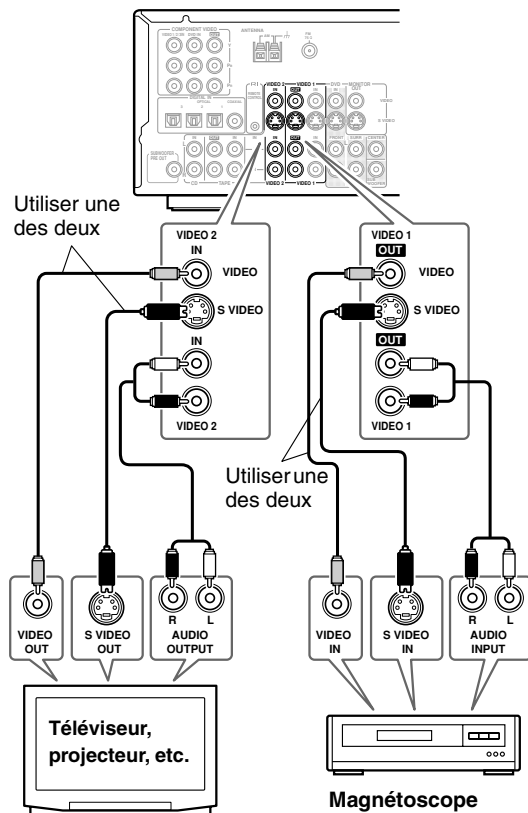

Connexions du TX-SR502/TX-SR502E—suite

Connexion d'autres sources vidéo – tuner câble/satellite, décodeur, lecteur LD, etc.

Signaux vidéo

Suivez simplement une des méthodes de connexion ci-dessous.

■ Connexion vidéo composite

Reliez la prise VIDEO VIDEO 2 IN du TX-SR502/TX-SR502E à la sortie vidéo composite de la source vidéo avec un câble composite.

- Dans ce cas, vous devez aussi utiliser l'entrée vidéo composite du téléviseur.

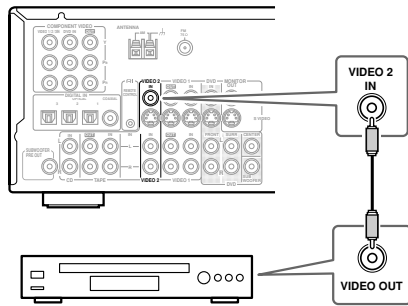

Tuner satellite/câble, décodeur, lecteur LD, etc.

■ Connexion S-Video

Reliez la prise S VIDEO VIDEO 2 IN du TX-SR502/TX-SR502E à la sortie S-Video de votre source vidéo avec un câble S-Video.

- Dans ce cas, vous devez aussi utiliser l'entrée S-Video du téléviseur.

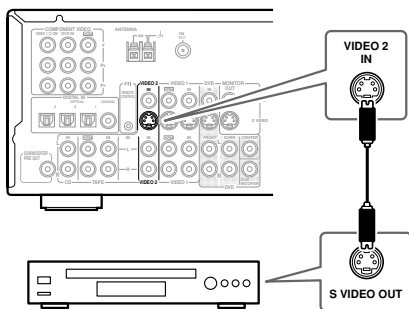

Tuner satellite/câble, décodeur, lecteur LD, etc.

■ Connexion vidéo composant

Reliez la prise COMPONENT VIDEO 1/2/3 IN du TX-SR502/TX-SR502E à la sortie vidéo composant de votre source vidéo avec un câble composant.

- Dans ce cas, vous devez aussi utiliser l'entrée vidéo composite du téléviseur.

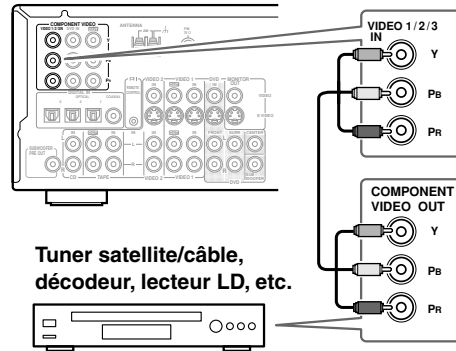

Tuner satellite/câble, décodeur, lecteur LD, etc.

Signaux audio

Remarques:

- A l'origine, la source d'entrée VIDEO 2 est assignée à l'entrée numérique OPTICAL 2 DIGITAL IN. Si vous utilisez une entrée audio numérique différente, voire simplement l'entrée analogique VIDEO 2, il faut changer l'assignation d'entrée (voyez page 31).
- Pour pouvoir brancher un lecteur LD doté d'une sortie AC-3RF, vous devez vous procurer un démodulateur disponible dans le commerce.

■ Connexion coaxiale ou optique

- Reliez la prise DIGITAL IN OPTICAL 2 du TX-SR502/TX-SR502E à la sortie numérique optique de la source vidéo avec un câble numérique optique.

OU

- Reliez la prise DIGITAL IN COAXIAL du TX-SR502/TX-SR502E à la sortie numérique coaxiale de votre source vidéo avec un câble numérique coaxial.

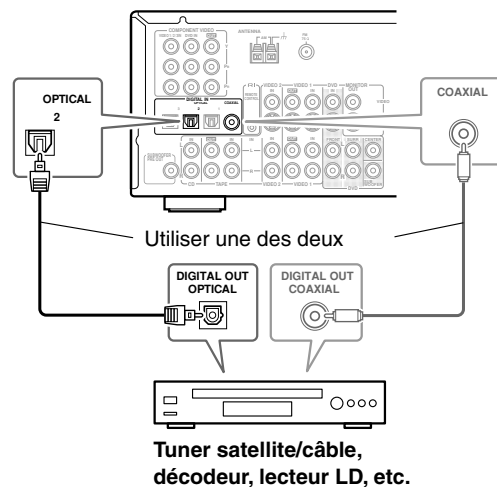

Tuner satellite/câble, décodeur, lecteur LD, etc.

Connexions du TX-SR502/TX-SR502E—suite

■ Connexions analogiques

Si votre source vidéo ne possède pas de sortie numérique ou si vous voulez enregistrer son signal audio, branchez ses sorties analogiques comme suit.

Utilisez un câble audio pour relier les entrées AUDIO VIDEO 2 IN L/R du TX-SR502/TX-SR502E aux sorties audio analogiques de votre source vidéo.

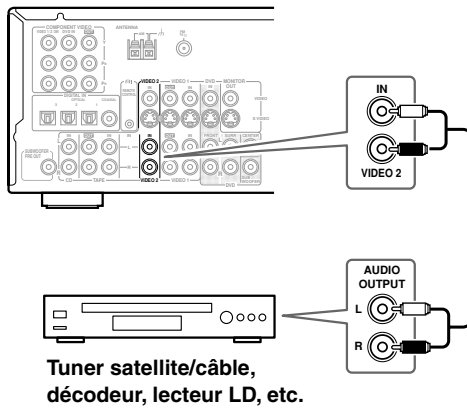

Connexion d'un caméscope, d'une console de jeux, etc.

Signaux vidéo

Suivez simplement une des méthodes de connexion ci-dessous.

■ Connexion S-Video

Reliez l'entrée VIDEO 3 INPUT S VIDEO du TX-SR502/TX-SR502E à la sortie S-Video du caméscope, de la console de jeux, etc. avec un câble S-Video.

- Dans ce cas, vous devez aussi utiliser l'entrée S-Video du téléviseur.

■ Connexion vidéo composite

Reliez l'entrée VIDEO 3 INPUT VIDEO du TX-SR502/TX-SR502E à la sortie vidéo composite du caméscope, de la console de jeux, etc. avec un câble composite.

- Dans ce cas, vous devez aussi utiliser l'entrée vidéo composite du téléviseur.

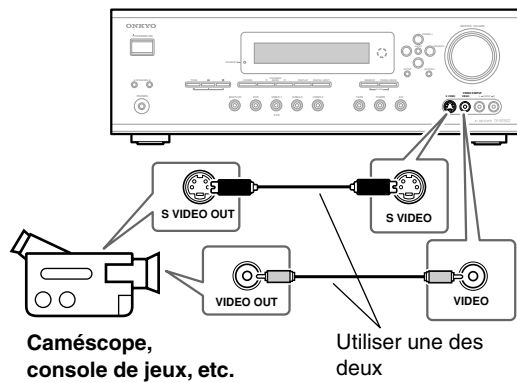

Signaux audio

Utilisez un câble audio pour relier les entrées VIDEO 3 INPUT AUDIO L/R du TX-SR502/TX-SR502E aux sorties audio analogiques du caméscope, de la console de jeux, etc.

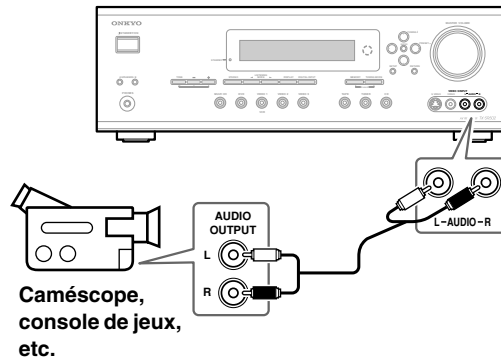

Connexions du TX-SR502/TX-SR502E—suite

Connexion d'un lecteur CD

Remarque:

A l'origine, la source d'entrée CD est assignée à l'entrée numérique COAXIAL DIGITAL IN. Si vous utilisez une entrée audio numérique différente, voire simplement l'entrée analogique CD IN, il faut changer l'assignation d'entrée (voyez page 31).

■ **Utilisation de la connexion coaxiale ou optique**

- Reliez la prise DIGITAL IN COAXIAL du TX-SR502/TX-SR502E à la sortie numérique du lecteur CD avec un câble coaxial.

OU

- Reliez la prise DIGITAL IN OPTICAL 3 du TX-SR502/TX-SR502E à la sortie numérique du lecteur CD avec un câble numérique optique.

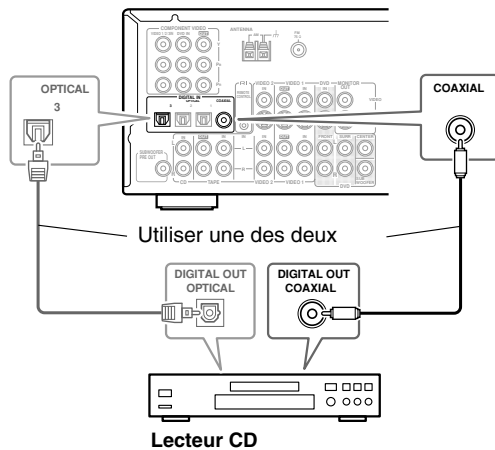

Lecteur CD

■ **Connexions analogiques**

Même si vous ne comptez utiliser que la sortie numérique du lecteur CD (coaxiale ou optique), vous devez également brancher ses sorties analogiques pour pouvoir vous servir de la fonction de commande à distance **RI** ou pour enregistrer le son du CD.

Servez-vous d'un câble audio pour relier les prises CD IN L/R du TX-SR502/TX-SR502E aux sorties analogiques du lecteur CD.

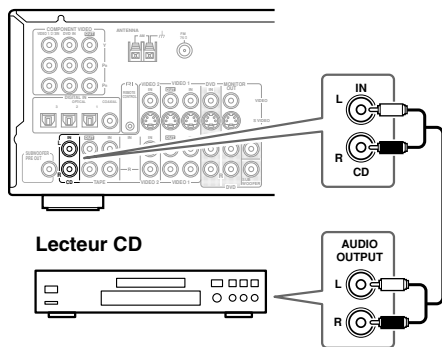

Lecteur CD

Connexion d'une platine à cassette

Servez-vous d'un câble audio RCA/Cinch pour relier les prises TAPE IN L/R du TX-SR502/TX-SR502E aux sorties de la platine à cassette. Servez-vous d'un deuxième câble audio RCA/Cinch pour relier les prises TAPE OUT L/R du TX-SR502/TX-SR502E aux entrées de la platine à cassette.

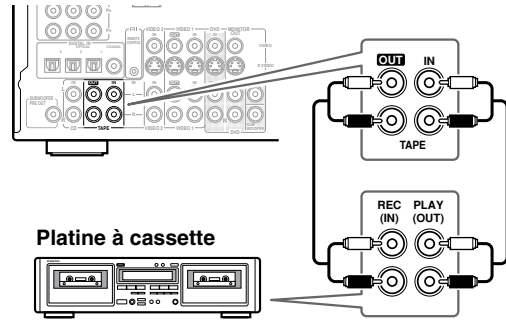

Platine à cassette

Remarque:

A l'origine, la source d'entrée TAPE est assignée à l'entrée numérique OPTICAL 3 DIGITAL IN. Si vous branchez votre enregistreur à cassette à l'entrée analogique TAPE IN, il faut régler la source d'entrée TAPE sur "----" (voyez page 31).

Connexion d'un enregistreur DAT, CD ou MD

Au lieu d'une platine à cassette, vous pouvez brancher un enregistreur DAT, CD ou MD.

Remarque:

A l'origine, la source d'entrée TAPE est assignée à l'entrée numérique OPTICAL 3 DIGITAL IN. Si vous branchez votre DAT, CD ou MiniDisc à une entrée audio numérique différente, voire simplement l'entrée analogique TAPE IN, il faut changer l'assignation d'entrée (voyez page 31).

■ **Connexions analogiques**

Utilisez un câble audio analogique pour relier les entrées AUDIO TAPE IN L/R du TX-SR502/TX-SR502E aux sorties analogiques de l'enregistreur. Branchez aussi les sorties AUDIO TAPE OUT L/R du TX-SR502/TX-SR502E aux entrées de l'enregistreur avec un autre câble.

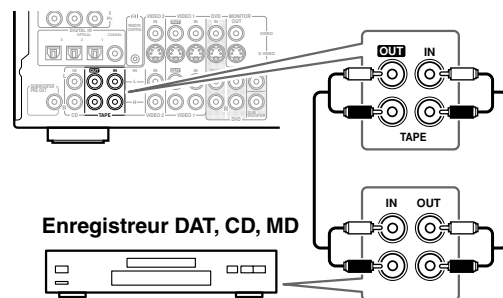

Enregistreur DAT, CD, MD

Connexions du TX-SR502/TX-SR502E—suite

■ Connexion coaxiale ou optique (lecture uniquement)

- Reliez la prise DIGITAL IN OPTICAL 3 du TX-SR502/TX-SR502E à la sortie numérique de l'enregistreur avec un câble numérique optique.
- OU
- Servez-vous d'un câble coaxial pour relier la prise DIGITAL IN COAXIAL du TX-SR502/TX-SR502E à la sortie numérique coaxiale de l'enregistreur.

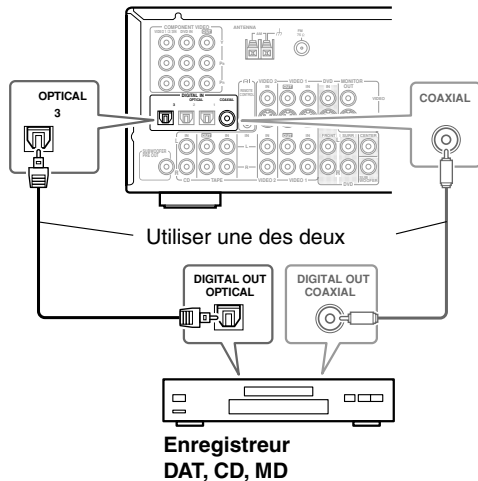

Connexion d'une platine

Remarque:

A l'origine, la source d'entrée TAPE est assignée à l'entrée numérique OPTICAL 3 DIGITAL IN. Si vous branchez votre platine à l'entrée analogique TAPE IN, il faut régler la source d'entrée TAPE sur "----" (voyez page 31).

■ Platine avec préamplificateur phono incorporé

Servez-vous d'un câble audio pour relier les prises TAPE IN L/R du TX-SR502/TX-SR502E aux sorties analogiques de la platine.

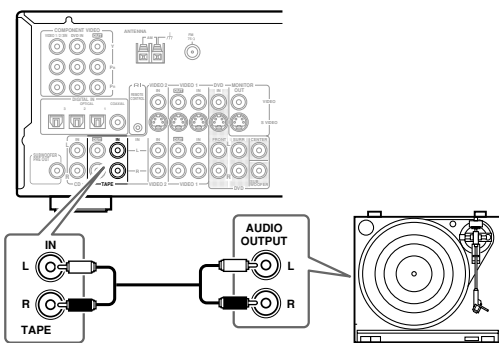

■ Platine sans préamplificateur phono

Servez-vous d'un câble audio pour relier les prises TAPE IN L/R du TX-SR502/TX-SR502E aux sorties du préamplificateur phono. Servez-vous d'un deuxième câble audio pour relier les entrées du préamplificateur aux sorties de la platine.

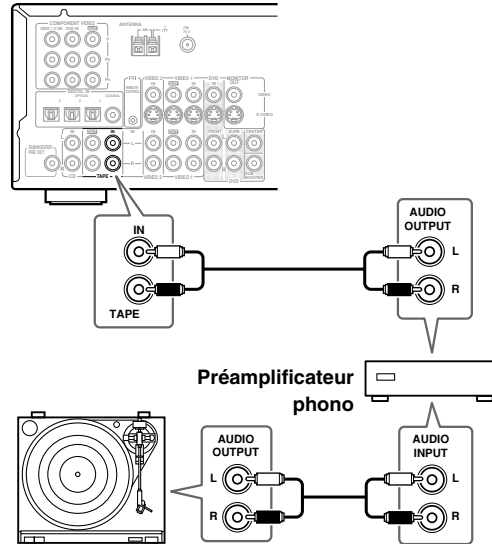

■ Platine équipée d'une cartouche de MC (à bobine mobile)

Servez-vous d'un câble audio pour relier les prises TAPE IN L/R du TX-SR502/TX-SR502E aux sorties du préamplificateur phono. Servez-vous d'un deuxième câble audio pour relier les entrées du préamplificateur phono aux sorties du préamplificateur à bobine. Utilisez un troisième câble audio pour relier les entrées du préamplificateur de bobine aux sorties de la platine.

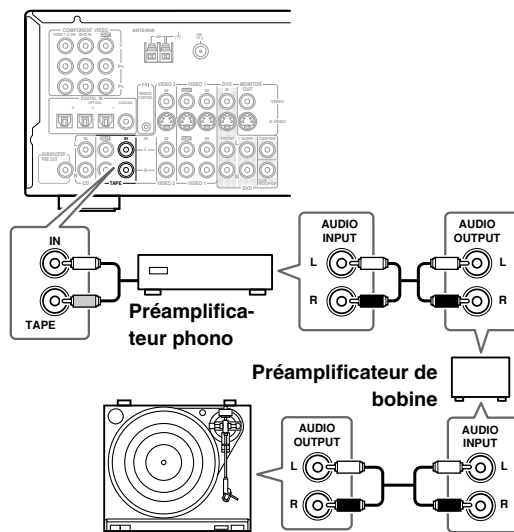

Connexions du TX-SR502/TX-SR502E—suite

Connexion d'éléments compatibles Onkyo RI

Le pilotage RI ne fonctionne que si vous branchez l'autre élément aux entrées et sorties analogiques RCA/Cinch du TX-SR502/TX-SR502E (même si vous n'utilisez que la connexion numérique).

La connexion **RI** ("Remote Interactive") permet de piloter un autre élément compatible **RI** d'Onkyo (lecteur CD, lecteur DVD, etc.) avec la télécommande du TX-SR502/TX-SR502E. Vous disposez des fonctions **RI** suivantes:

Mise sous tension/en veille automatique

Quand vous lancez la lecture sur un élément branché via **RI**, tandis que le TX-SR502/TX-SR502E est en mode de veille, ce dernier est automatiquement mis sous tension et choisit l'élément en question. De même, quand vous activez le mode de veille du TX-SR502/TX-SR502E, tous les éléments branchés via **RI** passent aussi en mode de veille. Cette fonction n'est pas disponible si vous branchez l'élément à une prise AC OUTLET en face arrière du TX-SR502/TX-SR502E.

Direct Change (choix automatique de la source d'entrée)

Quand vous déclenchez la lecture sur un appareil branché via **RI**, le TX-SR502/TX-SR502E choisit automatiquement l'élément en question comme source d'entrée. Si votre lecteur DVD est branché à l'entrée multicanal du TX-SR502/TX-SR502E, appuyez sur le bouton [MULTI CH] pour profiter de tous les canaux (voyez page 35).

Pilotage avec la télécommande

La télécommande du TX-SR502/TX-SR502E permet de piloter des éléments d'Onkyo compatibles **RI**.

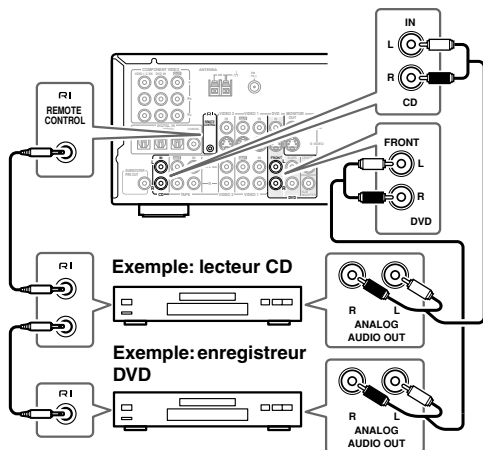

Remarques:

- Utilisez exclusivement des câbles **RI** pour les connexions **RI**. Les câbles **RI** sont fournis avec les lecteurs Onkyo (DVD, CD, etc.).

- Certains éléments disposent de deux prises **RI**. Dans ce cas, le choix de la prise que vous reliez au TX-SR502/TX-SR502E n'a aucune importance. L'autre prise permet de brancher un second appareil compatible **RI**.
- La prise **RI** du TX-SR502/TX-SR502E sert uniquement à brancher des éléments d'Onkyo. N'y branchez pas d'appareils d'autres fabricants car cela pourrait provoquer des dysfonctionnements.
- Certains éléments n'offrent pas toutes les fonctions **RI**. Consultez les manuels fournis avec vos appareils.

Alimenter d'autres éléments avec les prises en face arrière

Le panneau arrière du TX-SR502/TX-SR502E comporte une prise de courant qui permet de brancher le cordon d'un autre élément AV. Vous pouvez laisser l'interrupteur d'alimentation de cet élément en position ON: l'appareil est mis sous tension et hors tension respectivement quand vous mettez le TX-SR502/TX-SR502E sous tension et en mode de veille.

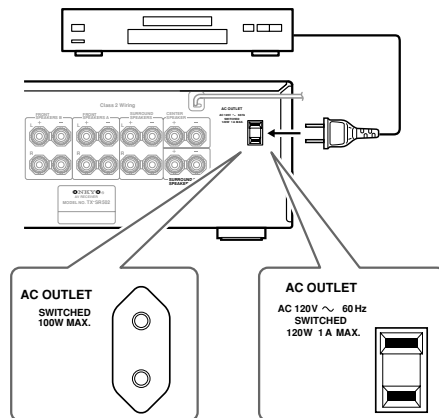

Modèle européen et certains modèles asiatiques

Modèle américain

Attention:

- Vérifiez que la capacité totale des éléments branchés aux prises AC OUTLET ne dépasse pas la capacité spécifiée (100 W, par exemple).

Remarque:

- Branchez les éléments d'Onkyo dotés de prises **RI** à une prise de courant murale.

Connexion du cordon d'alimentation

Remarques:

- Avant de brancher le cordon d'alimentation secteur, connectez tous les éléments AV et les enceintes.
- La baisse de tension momentanée produite quand vous mettez le TX-SR502/TX-SR502E sous tension pourrait affecter d'autres appareils électriques. Si cela pose problème, branchez le TX-SR502/TX-SR502E à un autre circuit.

Mise sous tension

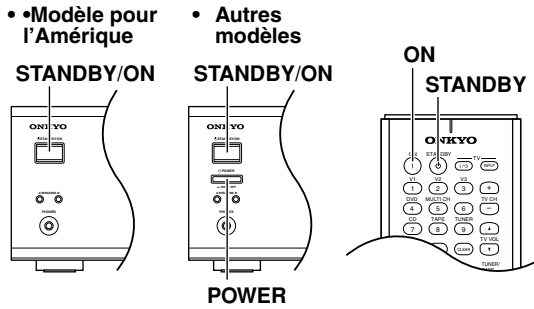

Mise sous tension du TX-SR502/TX-SR502E

1



Placez l'interrupteur [POWER] en position ON (■). (Sautez cette étape si vous possédez le modèle américain.)

Le mode de veille du TX-SR502/TX-SR502E est activé. Le témoin STANDBY s'allume.

Remarques:

- Les signaux de la télécommande ne sont reçus que lorsque l'interrupteur [POWER] est en position ON.

2



Télécommande



Appuyez sur le bouton [STANDBY/ON]. Vous pouvez aussi procéder en appuyant sur le bouton [AMP] puis [ON] de la télécommande.

Le TX-SR502/TX-SR502E et l'écran s'allument et le témoin STANDBY s'éteint.

Pour mettre le TX-SR502/TX-SR502E hors tension, appuyez sur le bouton [STANDBY/ON] pour sélectionner le mode de veille du TX-SR502/TX-SR502E. Pour éviter d'être surpris par un bruit assourdissant à la prochaine mise sous tension, réglez toujours le volume au minimum avant de mettre le TX-SR502/TX-SR502E hors tension.

Remarques: (pas pour le modèle américain)

- A la sortie d'usine, l'interrupteur POWER du TX-SR502/TX-SR502E est en position ON (■). La toute première fois que vous branchez le cordon d'alimentation, le TX-SR502/TX-SR502E active son mode de veille (Standby) et allume son témoin STANDBY.
- Pour couper complètement l'alimentation du TX-SR502/TX-SR502E, placez son interrupteur POWER en position OFF (■).

Première utilisation

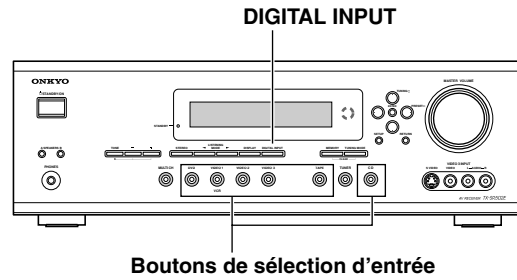

Assignment des sources d'entrée aux entrées numériques

Pour bénéficier des fonctions Dolby Digital et DTS, branchez le lecteur DVD au TX-SR502/TX-SR502E avec une connexion audio numérique (coaxiale ou optique).

Cette fonction permet d'assigner des sources d'entrée aux entrées audio numériques. Ces assignations ne sont nécessaires que si vos connexions ne correspondent pas aux affectations par défaut décrites ci-dessous.

Source d'entrée	DIGITAL INPUT
DVD	OPT1 (OPTICAL 1)
VIDEO 1	--- (Analogiques)
VIDEO 2	OPT2 (OPTICAL 2)
VIDEO 3	--- (Analogiques)
TAPE	OPT3 (OPTICAL 3)
CD	COAX (COAXIAL)

Exemple: si vous branchez le lecteur DVD à l'entrée COAXIAL DIGITAL IN, il faut changer la source d'entrée DVD et passer de OPT 1 à COAX puis changer la source d'entrée CD et opter pour une autre source que COAX.

Si vous voulez utiliser la source d'entrée TAPE en vous servant uniquement des prises analogiques TAPE IN, changez l'assignation TAPE et passez de "OPT3" à "----" (analogique).

Voyons comment changer les assignations.

1

Appuyez sur le bouton de sélection de la source à assigner.

(Les entrées numériques ne peuvent pas être assignées à la source d'entrée TUNER.)

2

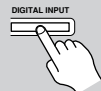

Appuyez sur le bouton [DIGITAL INPUT].

L'assignation actuelle s'affiche.

DVD #OPT1

3

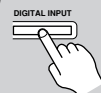

Appuyez plusieurs fois sur le bouton [DIGITAL INPUT] pour choisir "COAX", "OPT1", "OPT2", "OPT3" ou "----".

DVD #COAX

Première utilisation—suite

Configuration des enceintes (Speaker Configuration)

Cette section vous explique comment définir le type et la taille des enceintes connectées.

Pour des haut-parleurs dotés d'un cône de diamètre supérieur à 16cm (6-1/2"), choisissez **Large**. Si les haut-parleurs de vos enceintes sont de diamètre inférieur, choisissez **Small**.



Diamètre du cône

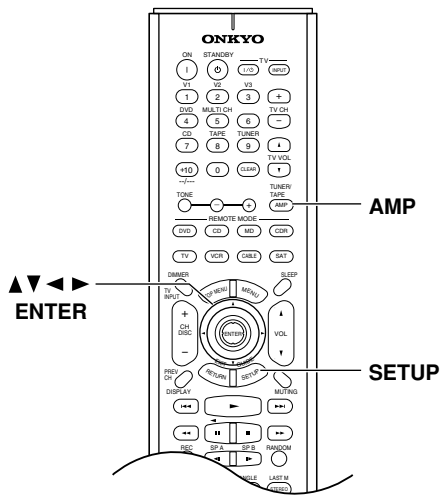

1 Appuyez sur le bouton [AMP] puis sur le bouton [SETUP].

2 Choisissez "1. SP Config." avec les boutons haut et bas [▲]/[▼] puis appuyez sur le bouton [ENTER].

1. SP Config

3 Quand le paramètre "Subwoofer" est sélectionné, utilisez les boutons gauche/droite [◀]/[▶] pour choisir **Yes** ou **No**.

Yes: Activez cette option si un subwoofer est branché.
No: Activez cette option si vous n'avez pas branché de subwoofer.

4 Choisissez "Front" avec le bouton bas [▼] puis sélectionnez **Small** ou **Large** avec les boutons gauche/droite [◀]/[▶].

Small: Activez cette option si les enceintes avant sont de petite taille.
Large: Activez cette option si les enceintes avant sont de grande taille.

Remarque:

- Si vous avez réglé Subwoofer sur "No" à l'étape 3, ce paramètre est réglé d'office sur la valeur fixe "Large" et n'est pas affiché.

5 Choisissez "Center" avec le bouton bas [▼] puis sélectionnez **Small**, **Large** ou **None** avec les boutons gauche/droite [◀]/[▶].

Small: Activez cette option si l'enceinte centrale est de petite taille.
Large: Activez cette option si l'enceinte centrale est de grande taille.
None: Activez cette option si vous n'avez pas branché d'enceinte centrale.

Remarque:

- Si vous avez réglé le paramètre Front sur "Small" à l'étape 4, l'option "Large" n'est pas disponible.

6 Choisissez "Surround" avec le bouton bas [▼] puis sélectionnez **Small**, **Large** ou **None** avec les boutons gauche/droite [◀]/[▶].

Small: Activez cette option si les enceintes Surround gauche et droite sont de petite taille.
Large: Activez cette option si les enceintes Surround gauche et droite sont de grande taille.

Première utilisation—suite

	<p>None: Activez cette option si vous n'avez pas branché d'enceinte Surround gauche ni droite.</p> <p>Remarque:</p> <ul style="list-style-type: none"> • Si vous avez réglé le paramètre Front sur "Small" à l'étape 4, l'option "Large" n'est pas disponible.
7	<p>Choisissez "Surr Back" avec le bouton bas [▼] puis sélectionnez Small, Large ou None avec les boutons gauche/droite [◀]/[▶].</p> <p>Small: Activez cette option si les enceintes Surround arrière gauche et droite sont de petite taille.</p> <p>Large: Activez cette option si les enceintes Surround arrière gauche et droite sont de grande taille.</p> <p>None: Activez cette option si vous n'avez pas branché d'enceinte Surround arrière gauche ni droite.</p> <p>Remarques:</p> <ul style="list-style-type: none"> • Si vous avez réglé Surround sur "None" à l'étape 6, ce paramètre est réglé d'office sur la valeur fixe "None". • Si vous avez réglé le paramètre Surround sur "Small" à l'étape 6, l'option "Large" n'est pas disponible.
8	<p>Appuyez sur le bouton [SETUP]. Le menu de configuration se referme.</p>

Pour vérifier si toutes les enceintes fonctionnent correctement, appuyez sur le bouton [TEST TONE] de la télécommande. Chaque enceinte produit une tonalité de test quand vous la choisissez et son nom apparaît alors à l'écran. Appuyez à nouveau sur le bouton [TEST TONE] pour couper la tonalité de test.

- Si une enceinte n'émet pas de tonalité de test ou si celle-ci est produite par une autre enceinte que celle affichée à l'écran, vous avez peut-être fait une erreur de branchement lors de l'installation de vos enceintes: vérifiez vos connexions (voyez page 17).
- Si une enceinte ne produit pas de tonalité de test et si son nom n'apparaît pas à l'écran, vous avez peut-être mal réglé les paramètres d'enceintes (voyez page 32).

Changer l'affichage TAPE/MD/CDR

Si vous branchez un enregistreur de MiniDisc ou un graveur CD Onkyo compatible **RI** aux prises TAPE IN/OUT, changez ce réglage pour que **RI** fonctionne correctement.

Ce réglage peut uniquement être modifié sur le TX-SR502/TX-SR502E.

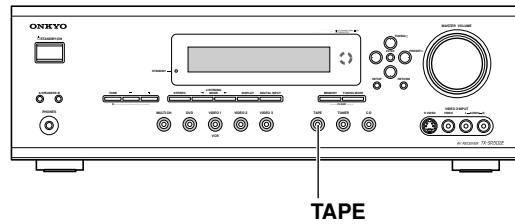

1	<p>Appuyez sur le bouton de sélection d'entrée [TAPE] de sorte que "TAPE" s'affiche à l'écran.</p> <div style="border: 1px solid black; padding: 5px; text-align: center;">TAPE</div>
2	<p>Maintenez le bouton de sélection d'entrée [TAPE] enfoncé jusqu'à ce que la source apparaisse à l'écran (après environ 3 secondes).</p> <p>Répétez cette étape pour choisir la source "TAPE", "MD" ou "CDR".</p> <div style="border: 1px solid black; padding: 5px; text-align: center; margin-bottom: 5px;">MD</div> <div style="border: 1px solid black; padding: 5px; text-align: center;">CDR</div>

Ecoute des appareils AV

Ce chapitre explique comment utiliser le TX-SR502/ TX-SR502E avec vos autres éléments AV.

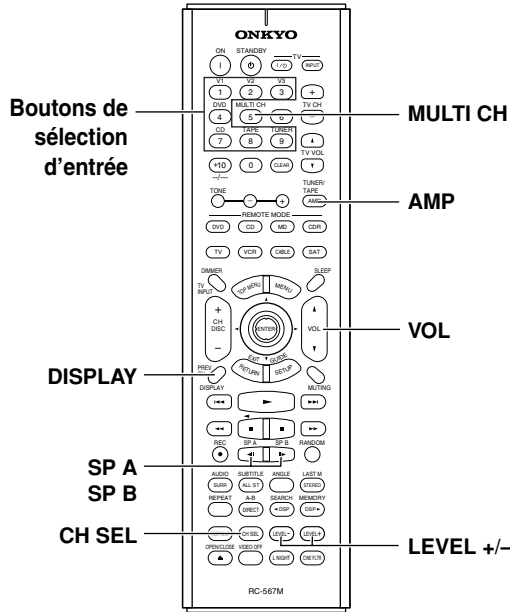

Choix de la source d'entrée

1 Appuyez sur le bouton [AMP] puis sur le bouton de sélection de l'entrée correspondant à la source que vous voulez lire.

Le nom de la source d'entrée choisie s'affiche à l'écran.

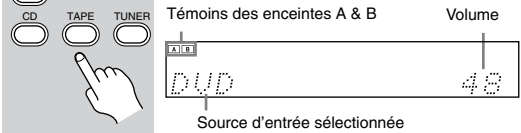

2 Choisissez le groupe d'enceintes voulu avec les boutons [SP A] et [SP B].

Les témoins "A" et "B" vous indiquent le groupe d'enceintes actuellement actif.

Remarque: Quand vous choisissez le groupe d'enceintes "B", le mode de reproduction Stereo est automatiquement activé pour le groupe d'enceintes "A".

3 Lancez la reproduction sur la source d'entrée choisie.

4 Vous pouvez régler le volume avec la commande MASTER VOLUME ou les boutons VOL de la télécommande.

Vous pouvez régler le volume sur MIN, 1-79, MAX.

5 Utilisation des modes de reproduction

Voyez page 40.

Ecoute des appareils AV—suite

Affichage d'informations sur la source

Voici comment afficher diverses informations sur la source d'entrée actuellement choisie.

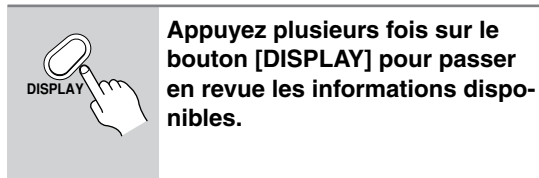

Voici les informations généralement disponibles pour les sources d'entrée.

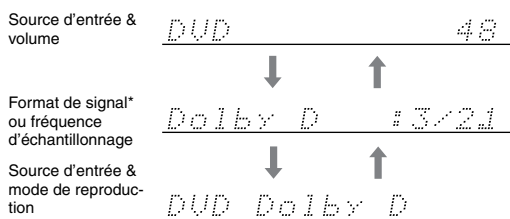

*Dans le cas d'un signal d'entrée analogique, l'écran n'affiche aucune information sur le format sonore. En présence d'un signal d'entrée PCM, l'écran affiche la fréquence d'échantillonnage. Si le signal d'entrée est numérique mais pas du format PCM, son format est affiché. Ces informations sont affichées pendant environ trois secondes. L'écran retourne ensuite à l'affichage précédent.

Sens des informations affichées pour les canaux Surround

$$\frac{3}{A} \frac{2}{B} \frac{1}{C}$$

- A: Le nombre de canaux avant (avant gauche, avant droit et central).
- B: Numéro des canaux surround (surround gauche et surround droite). S'il existe un canal surround central arrière, son numéro est 3.
- C: Canal LFE du subwoofer ("1" indique la présence de ce canal).

Utilisation des entrées multicanal

L'entrée multicanal sert à brancher individuellement les sorties audio analogiques 5.1 d'un élément tel qu'un lecteur DVD ou décodeur MPEG.

Pour en savoir plus sur les connexions, voyez "Connexion DVD multicanal" à la page 24.

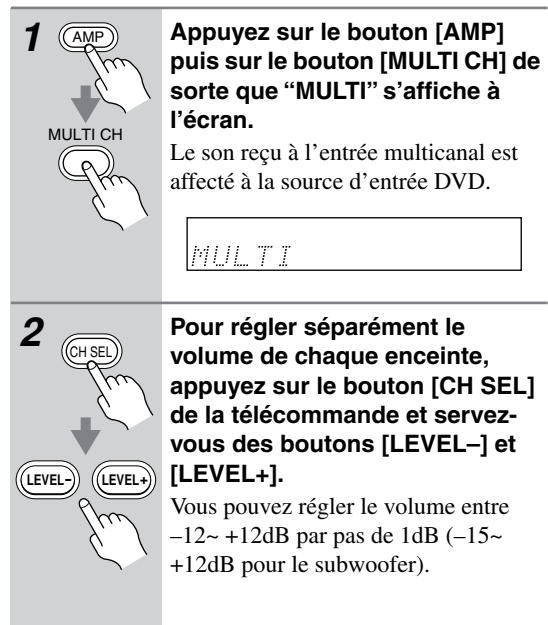

Notez que les réglages de niveau individuel des enceintes pour l'entrée multicanal diffèrent de ceux décrits à la page 49.

Remarques:

- Tant que l'entrée multicanal est sélectionnée, vous pouvez uniquement choisir le mode de reproduction **Pure Audio** ou **Direct**. Si vous choisissez l'entrée multicanal lorsqu'un autre mode de reproduction est actif, le mode en question est annulé.
- Tant que l'entrée multicanal est sélectionnée, les réglages Speaker Configuration décrits à la page 32 sont ignorés et les signaux reçus via l'entrée multicanal excitent les enceintes avant gauche, droite, centrale, Surround gauche et Surround droite ainsi que le subwoofer, quels que soient les réglages d'enceintes.

Utilisation du tuner

Grâce au tuner intégré, vous pouvez écouter vos stations AM et FM favorites. Vous pouvez mémoriser vos stations préférées sous forme de présélections pour pouvoir les rappeler instantanément.

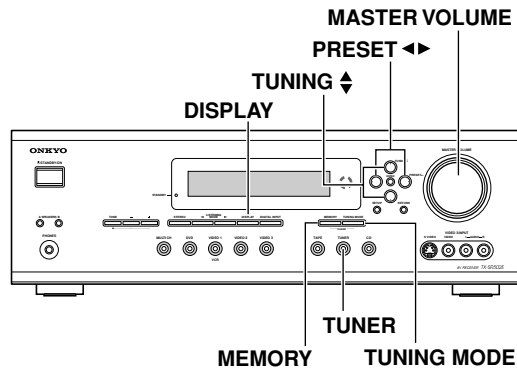

Choix d'une radio

1  **TUNER**

Choisissez "AM" ou "FM" avec le bouton [TUNER].

Dans cet exemple, la bande FM a été sélectionnée.

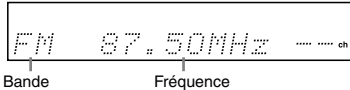

Bande Fréquence

Réglage de l'intervalle d'accord AM (uniquement sur le modèle universel)

Si vous possédez un modèle universel (auquel cas votre TX-SR502/TX-SR502E est doté d'un commutateur VOLTAGE SELECTOR en face arrière), vous devez régler l'intervalle de syntonisation de la bande AM conformément aux conditions de réception AM de votre région. A la sortie d'usine, ce réglage correspond à "9 kHz".

Amérique du Nord: 10 kHz

Autres pays: 9 kHz

TUNER



+

MEMORY TUNING MODE

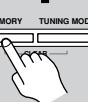

Pour régler l'intervalle de syntonisation AM, maintenez le bouton [TUNER] enfoncé tout en appuyant sur le bouton [MEMORY].

Remarque:

Toutes les présélections sont effacées quand vous changez l'intervalle de syntonisation AM.

Recherche d'une station radio

■ Mode de recherche automatique des stations

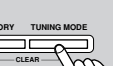
1  Appuyez sur le bouton [TUNING MODE] de sorte que le témoin **AUTO** s'affiche à l'écran.

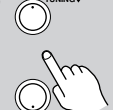
2  Appuyez sur le bouton **TUNING haut/bas** [▲]/[▼]. La recherche s'interrompt dès qu'une station a été trouvée.

Quand le tuner reçoit une station FM, les témoins **TUNED** et **FM STEREO** apparaissent à l'écran. Quand il reçoit une station AM, seul le témoin **TUNED** apparaît.

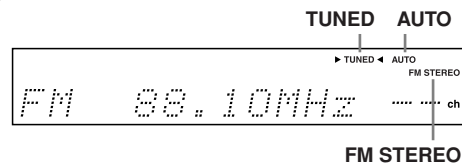

Utilisation de la fonction RDS (uniquement sur les modèles européens)

Quand l'appareil capte une station RDS (Radio Data System) émettant des informations PS (Program Service Name; indiquant le nom du programme), le témoin **RDS** apparaît et le nom de la station s'affiche à l'écran. La fonction RDS est uniquement disponible sur les modèles européens et ne peut être utilisée que dans des régions où des signaux RDS sont émis.

■ Mode de recherche manuel des stations

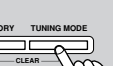
1  Appuyez sur le bouton [TUNING MODE] de sorte que le témoin **AUTO** disparaisse de l'écran.

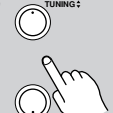
2  **Maintenez enfoncé le bouton TUNING haut/bas** [▲]/[▼]. La fréquence cesse de changer dès que vous relâchez le bouton. Appuyez plusieurs fois sur les boutons pour changer la fréquence par pas.

Sur le modèle américain, la fréquence change par pas de 0.1MHz sur la bande FM et de 10kHz sur la bande AM. Sur les autres modèles, elle change par pas de 0.05MHz sur la bande FM et de 9kHz sur la bande AM.

En mode de recherche manuel, les stations FM sont reçues en mono. Passez en mode de recherche automatique pour recevoir les stations en stéréo.

Réception d'un faible émetteur FM

Si le signal d'une station FM stéréo est faible, il se pourrait que le tuner ne puisse pas la capter correctement. Dans ce cas, activez le mode de recherche manuelle et écoutez la station en mono.



Utilisation du tuner—suite

Mémorisation d'une station radio

Vous pouvez mémoriser jusqu'à 30 stations radio.

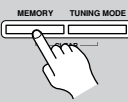
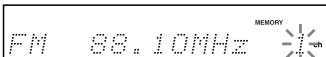
- 1** Recherchez la station à mémoriser.
- 2** Appuyez sur le bouton [MEMORY].
Le témoin MEMORY s'affiche et le numéro de la mémoire clignote.

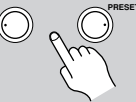

- 3** Tant que le témoin MEMORY est affiché (environ 8 secondes), vous pouvez choisir un numéro de mémoire 1–30 avec les boutons PRESET [◀/▶].
Dans cet exemple, la mémoire 3 a été sélectionnée.

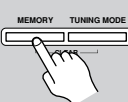

- 4** Appuyez sur le bouton [MEMORY] pour mémoriser la station.
La fréquence est mémorisée et le numéro de la mémoire cesse de clignoter.
Répétez cette procédure pour mémoriser d'autres stations.



Choix d'une présélection

- 1** Choisissez "AM" ou "FM" avec le bouton [TUNER].

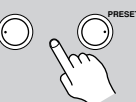
- 2** Servez-vous des boutons PRE-SET [◀/▶] ou des boutons CH [+/-] de la télécommande pour choisir les présélections.



Effacer une mémoire

- 1** Choisissez la mémoire à effacer.
Voyez le paragraphe précédent.
- 2** Maintenez le bouton [MEMORY] enfoncé en appuyant sur le bouton [TUNING MODE].
La mémoire choisie est effacée et son numéro disparaît de l'écran.



Affichage d'informations radio

- 1** Appuyez plusieurs fois sur le bouton [DISPLAY] pour passer en revue les informations disponibles.

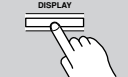

Si vous avez choisi AM ou FM comme source d'entrée:

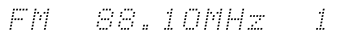
Bande, fréquence & no. de mémoire 

↓

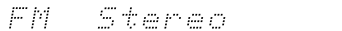
Bande & mode de reproduction 

Si vous avez choisi une station RDS émettant des informations PS (uniquement sur les modèles européens):

Nom de la station & no. de mémoire 

↓ ↑

Bande, fréquence & no. de mémoire* 

↓ ↑

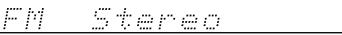
Bande & mode de reproduction 

* Ces informations sont affichées pendant environ cinq secondes. L'écran retourne ensuite à l'affichage précédent.

Fonctions générales

Cette fonction vous permet de régler la luminosité de l'écran.

Avant d'effectuer une procédure décrite dans ce chapitre, appuyez sur le bouton [AMP] pour choisir le mode AMP.

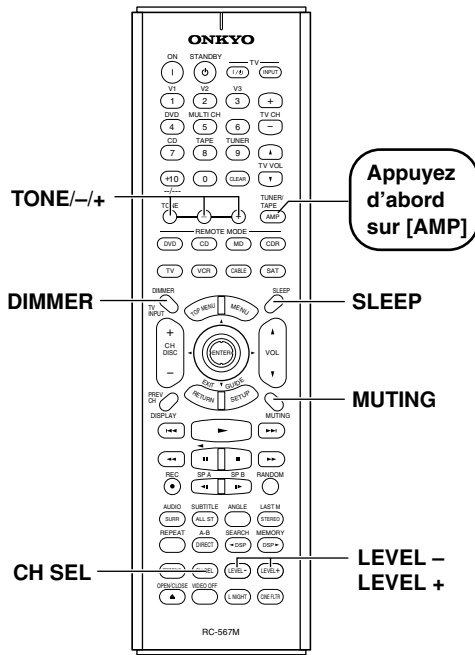

Réglage de luminosité de l'écran

Cette fonction vous permet de régler la luminosité de l'écran.

DIMMER



Appuyez plusieurs fois sur le bouton [DIMMER] pour choisir la luminosité voulue: faible, plus faible ou normale.

Réglage du grave et de l'aigu

Vous pouvez régler les graves et les aigus des enceintes avant à tout moment, sauf quand le mode de reproduction Direct est actif.

Si vous avez choisi l'entrée DVD multicanal, avant d'appuyer sur le bouton [TONE], enfoncez le bouton [AMP] puis le bouton [SURR] de la télécommande de sorte que "Tone On" s'affiche à l'écran.

MLT Tone On

1

TONE



Appuyez plusieurs fois sur le bouton [TONE] pour choisir "Bass" ou "Treble".

2



Réglez le timbre avec les boutons TONE [-]/[+].

■ Bass

Cette fonction permet d'accentuer ou d'atténuer les graves des enceintes avant sur une plage de -12 dB à +12 dB (par pas de 2 dB).

■ Treble

Cette fonction permet d'accentuer ou d'atténuer les aigus des enceintes avant sur une plage de -12 dB à +12 dB (par pas de 2 dB).

Remarque:

- Vous pouvez contourner les circuits de réglage des graves et des aigus en activant le mode de reproduction Direct ou Pure Audio (en appuyant sur le bouton [DIRECT] ou [PURE A]).

Fonctions générales—suite

Éteuffer le son du TX-SR502/ TX-SR502E

Cette fonction permet de couper temporairement le son du TX-SR502/TX-SR502E.



Appuyez sur le bouton [MUTING] de la télécommande.

Le son est coupé et le témoin MUTING clignote à l'écran.



Pour désactiver cette fonction d'éteuffement du TX-SR502/TX-SR502E, appuyez à nouveau sur le bouton [MUTING] de la télécommande ou réglez le volume. Le son est à nouveau audible et le témoin MUTING disparaît.

La fonction de sourdine est désactivée quand vous activez le mode de veille du TX-SR502/TX-SR502E.

Réglage temporaire du niveau des enceintes

Vous pouvez régler le niveau des enceintes individuelles pendant la reproduction d'une source. Ces réglages temporaires sont annulés quand vous mettez le TX-SR502/TX-SR502E en mode de veille.



1 Choisissez l'enceinte avec le bouton [CH SEL] de la télécommande et réglez son volume avec les boutons [LEVEL-] et [LEVEL+].

Les enceintes sont choisies dans l'ordre suivant: Left → Center → Right → Surr Right → Surr Back → Surr Left → Subwoofer.

Vous pouvez régler le niveau de chaque enceinte entre -12 dB et +12 dB (-15dB à +12dB pour le subwoofer). L'écran affiche le nom de l'enceinte actuellement choisie et son réglage de niveau.



Remarques:

- Cette fonction n'est pas disponible tant que le son du TX-SR502/TX-SR502E est coupé.
- Ce réglage n'est pas disponible pour les enceintes que vous avez réglées sur "No" ou "None" avec le paramètre Speaker Configuration.

Utilisation des fonctions Timer

Vous pouvez utiliser la fonction Sleep pour mettre automatiquement le TX-SR502/TX-SR502E hors tension après un délai défini.



Appuyez plusieurs fois sur le bouton [SLEEP] pour choisir le délai voulu.

La plage de réglage s'étend de 90–10 minutes (par pas de 10 minutes).

Quand vous définissez une valeur temporelle, le témoin SLEEP s'affiche à l'écran. L'écran affiche le délai choisi pendant environ cinq secondes avant de retourner à l'affichage précédent.

témoin SLEEP

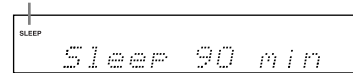

Pour désactiver la fonction Timer, appuyez sur le bouton [SLEEP] jusqu'à ce que le témoin SLEEP disparaisse.

Pour vérifier la durée restante, appuyez sur le bouton [SLEEP]. Si vous appuyez sur [SLEEP] tant que le délai est affiché, la valeur temporelle est raccourcie de 10 minutes.

Utilisation d'un casque

Vous pouvez brancher un casque d'écoute stéréo disponible dans le commerce à la prise PHONES d'1/4" du TX-SR502/TX-SR502E.

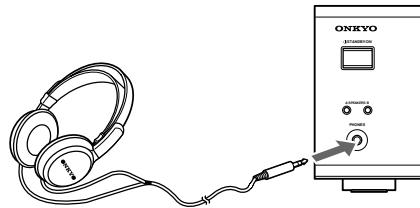

Remarques:

- Réglez le volume à la valeur minimum avant de brancher le casque d'écoute.
- Quand vous branchez une fiche à la prise PHONES, le son des groupes d'enceintes "A" et "B" est automatiquement coupé.
- Quand vous branchez un casque d'écoute au TX-SR502/TX-SR502E, ce dernier active le mode d'écoute "Stereo" (à moins que ce mode ne soit déjà réglé sur "Pure Audio", "Stereo" ou "Direct"). Quand vous débranchez le casque, le mode d'écoute précédent est à nouveau activé.
- Si vous avez choisi l'entrée DVD multicanal, vous n'entendez que les canaux avant gauche et droit dans le casque.

Choix du mode d'écoute

Les décodeurs Surround et programmes DSP internes du TX-SR502/TX-SR502E permettent de recréer l'ambiance d'une salle de cinéma ou de concert dans votre salon.

Pour exploiter tout le potentiel du son Surround, il est vital d'installer et de configurer correctement les enceintes. Voyez "Connexion des enceintes" à la page 17 et "Configuration des enceintes (Speaker Configuration)" à la page 32.

La disponibilité des modes d'écoute dépend du format du signal d'entrée actuellement choisi. Exemple: les modes d'écoute Dolby Digital sont uniquement disponibles quand l'appareil reçoit un signal Dolby Digital.

Le tableau suivant indique les différents modes d'écoute et leur disponibilité pour chaque format de signal.

Format du signal d'entrée	PCM, analogique	PCM	Dolby Digital			DTS			
		96 kHz	3/2.1 ou 3/3.1	2/0 (stéréo)	Autre	3/2.1 ou 3/3.1	2/0 (stéréo)	96/24	DTS-ES
Source	CD, TV, LD, VHS, MD, disque vinyle, radio, cassette, tuner câble/satellite, etc.	DVD 96kHz/24 bits, etc.	DVD, tuner numérique câble/satellite, etc.			DVD, LD, CD, etc.			
Mode de reproduction									
Pure Audio (pas sur le modèle américain)	<input type="radio"/>	<input type="radio"/>							
Direct	<input type="radio"/>	<input type="radio"/>							
Stereo	<input type="radio"/>	<input type="radio"/>	<input type="radio"/>	<input type="radio"/>	<input type="radio"/>	<input type="radio"/>	<input type="radio"/>	<input type="radio"/>	<input type="radio"/>
PLII Movie/Music/Game *1	<input type="radio"/>			<input type="radio"/>			<input type="radio"/>		
PLIIX Movie/Music/Game (2ch) *2	<input type="radio"/>			<input type="radio"/>			<input type="radio"/>		
PLIIX Music (5ch) *3			<input type="radio"/>			<input type="radio"/>		<input type="radio"/> *5	
Neo:6 Cinema/Music	<input type="radio"/>								
Dolby Digital			<input type="radio"/>		<input type="radio"/>				
Dolby Digital EX *4			<input type="radio"/>						
DTS						<input type="radio"/>			<input type="radio"/>
DTS 96/24								<input type="radio"/>	
DTS-ES Discrete *4									Discrete
DTS-ES Matrix *4									Matrix
DTS+Neo:6 *3						<input type="radio"/>		<input type="radio"/> *5	
DTS+Dolby EX *3						<input type="radio"/>		<input type="radio"/> *5	
DSP conçus par Onkyo	Orchestra	<input type="radio"/>							
	Unplugged	<input type="radio"/>							
	Studio-Mix	<input type="radio"/>							
	TV Logic	<input type="radio"/>							
	All Ch Stereo	<input type="radio"/>							

*1: Disponible quand le paramètre Surr Back (Speaker Configuration) est réglé sur "None" (voyez page 32).

*2: Disponible quand le paramètre Surr Back (Speaker Configuration) n'est PAS réglé sur "None" (voyez page 32).

*3: Disponible quand le paramètre Surr Back (Speaker Configuration) n'est PAS réglé sur "None" (page 32) et le paramètre Dolby Digital/DTS est réglé sur "On" (page 44).

*4: Disponible quand le paramètre Surr Back (Speaker Configuration) n'est PAS réglé sur "None" (page 32) et le paramètre Dolby Digital/DTS est réglé sur "On" ou "Auto" (page 44).

*5: Quand vous reproduisez une source DTS 96kHz/24 bits avec le mode de reproduction Stereo ou DTS 96/24, elle est traitée à 96kHz. Pour tous les autres modes de reproduction, la source est traitée à 48kHz.

Astuce: Vous pouvez vérifier le format du signal d'entrée numérique (voyez "Affichage d'informations sur la source" à la page 35).

Choix du mode d'écoute—suite

Choix du mode d'écoute

Pour en savoir plus sur les modes disponibles, voyez "A propos des modes d'écoute" à la page 42.

- Pour bénéficier des fonctions Dolby Digital et DTS, branchez le lecteur DVD au TX-SR502/TX-SR502E avec une connexion audio numérique (coaxiale ou optique).
- La disponibilité des différents modes de reproduction dépend du format du signal entrant.
- Si vous avez branché un casque d'écoute ou choisi le groupe d'enceintes "B", seuls les modes de reproduction "Pure Audio", "Direct" et "Stereo" sont disponibles.
- Si le signal d'entrée est multicanal, vous ne pouvez sélectionner que les modes de reproduction Pure Audio et Direct.

Avec la TX-SR502/TX-SR502E

• Modèle pour l'Amérique



STEREO
LISTENING MODE

• Autres modèles

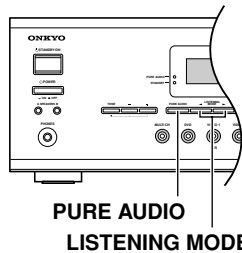

PURE AUDIO
LISTENING MODE

■ Bouton [PURE AUDIO] (pas sur le modèle américain)

Ce bouton permet de choisir le mode de reproduction Pure Audio. Lorsque ce mode est sélectionné, le TX-SR502/TX-SR502E ne produit aucun signal vidéo et son écran est éteint.

■ Bouton [STEREO] (uniquement sur le modèle américain)

Ce bouton active le mode de reproduction Stereo.

■ Boutons LISTENING MODE [◀] [▶]

Ces boutons permettent de choisir tour à tour chacun des modes de reproduction disponibles. Le choix des modes Surround varie selon le réglage Dolby Digital/DTS (voyez page 44).

Avec la télécommande

• Modèle pour l'Amérique

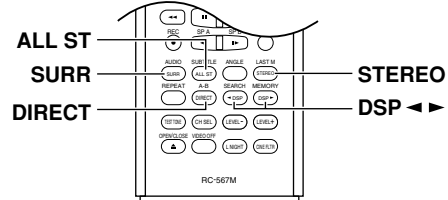

• Autres modèles

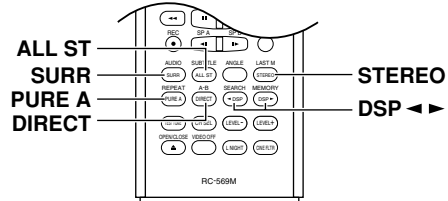

■ Bouton [PURE A] (pas sur le modèle américain)

Ce bouton permet de choisir le mode de reproduction Pure Audio. Lorsque ce mode est sélectionné, le TX-SR502/TX-SR502E ne produit aucun signal vidéo et son écran est éteint.

■ Bouton [DIRECT]

Ce bouton active le mode de reproduction Direct.

■ Bouton [STEREO]

Ce bouton active le mode de reproduction Stereo.

■ Bouton [SURR]

Ce bouton permet d'activer les modes de reproduction Dolby Digital et DTS. Le choix des modes varie selon le réglage Dolby Digital/DTS. Si vous avez choisi l'entrée MULTI CH, vous pouvez sélectionner "Tone On" pour régler les graves et les aigus (voyez page 38).

■ Boutons DSP [◀]/[▶]

Ces boutons permettent de choisir les modes DSP conçus par Onkyo.

■ Bouton [All ST]

Ce bouton active le mode de reproduction All Ch Stereo.

Choix du mode d'écoute—suite

A propos des modes d'écoute

Les témoins Surround du TX-SR502/TX-SR502E indiquent les enceintes actives pour chaque mode de

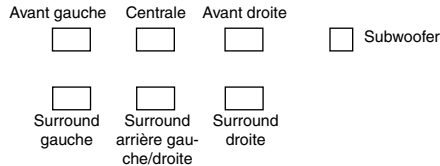

Modes de base

Pure Audio (pas pour l'Amérique du Nord)

Ce mode désactive l'écran, coupe l'alimentation des circuits vidéo et réduit au minimum toutes les autres sources potentielles de bruit, produisant un son superbe et fidèle à l'original. (Comme il coupe l'alimentation des circuits vidéo, ce mode ne produit aucun signal vidéo.)

Direct

Les signaux de la source d'entrée choisie sont uniquement reproduits par les enceintes avant gauche et droite. Le traitement et la dégradation des signaux sont donc minimum.

Stereo

La source d'entrée choisie est traitée en stéréo et le signal est transmis aux enceintes avant gauche et droite ainsi qu'au subwoofer.

Modes Surround

Dolby Pro Logic II

Le mode Dolby Pro Logic II crée une image Surround 5.1 canaux sur base d'une source stéréo.

- **Dolby Pro Logic II Movie** 

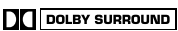
Mode Dolby Pro Logic II 

Movie avec décodage Surround 

5.1. Choisissez ce mode pour des DVD ou des cassettes vidéo portant le logo Dolby Surround ou pour des programmes télévisés avec son Dolby Surround. Vous pouvez aussi choisir ce mode pour des films ou des programmes télévisés en stéréo.
- **Dolby Pro Logic II Music** 

Appliquez ce mode à des sources stéréo comme des CD et des DVD de programmes musicaux.
- **Dolby Pro Logic II Game**

Ce mode est disponible pour les jeux vidéo de son stéréo.

Dolby Pro Logic II x

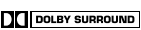

Le mode Dolby Pro Logic IIx crée une image Surround à 6.1 canaux sur base d'une source stéréo (sauf les sources PCM de 96kHz). Le mode Dolby Pro Logic IIx Music crée une image Surround à 6.1 canaux sur base d'une source sonore à 5.1 canaux.

- **Dolby Pro Logic II x Movie**

Choisissez ce mode pour des DVD ou cassettes vidéo portant le logo  ou pour des programmes télévisés avec son Dolby Surround.

Vous pouvez aussi utiliser ce mode pour écouter des sources stéréo comme des films, des programmes télévisés, etc.

- **Dolby Pro Logic IIx Music**

Choisissez ce mode pour reproduire des CD et DVD portant le logo  ou . Il permet aussi de créer une image Surround à 6.1 canaux sur base d'autres sources 5.1.
- **Dolby Pro Logic II x Game**

Ce mode est disponible pour les jeux vidéo de son stéréo.

DTS Neo:6

Ce mode permet une reproduction à 6.1 canaux à partir d'une source à 2 canaux. Il comporte six canaux de bande passante complète et de séparation excellente. Ce mode est sous-divisé en deux modes: "Cinema", adapté aux films et "Music", pour écouter de la musique.

- Le mode **Cinema** permet de recréer le réalisme des déplacements dans l'image sonore propre aux sources Surround 6.1. Choisissez ce mode pour reproduire des cassettes vidéo, des DVD ou des programmes télévisés stéréo.
- Dans le mode **Music**, les canaux Surround permettent de simuler une image sonore d'un réalisme impensable en stéréo. Choisissez ce mode pour écouter des sources stéréo telles que des CD.

Dolby Digital

Ce mode recrée avec réalisme l'acoustique d'une salle de cinéma ou de concert. Choisissez ce mode pour reproduire des DVD portant le logo Dolby Digital.



Dolby Digital EX

Grâce à l'ajout d'un canal Surround arrière, ce format à 6.1 canaux améliore encore la perception des mouvements, en permettant des rotations du son sur 360 degrés ou le "survol" du son. Vous pouvez aussi reproduire des sources Dolby Digital EX sur une installation 5.1. Dans ce cas, le canal Surround arrière est produit comme "canal fantôme" par les enceintes Surround gauche et droite. Choisissez ce mode pour reproduire des DVD offrant une bande sonore en 6.1 et portant le logo Dolby Digital.



DTS

Ce format Surround numérique produit une image Surround d'une remarquable authenticité. Les données audio numériques sont comprimées et proposent six canaux entièrement distincts (5.1). La compression permet de sauvegarder davantage de données, ce qui a un impact décisif sur l'impression sonore générale. Bref, le format DTS produit un son de qualité fantastique. L'utilisation du mode DTS requiert un lecteur DVD compatible DTS. Choisissez-le pour reproduire des DVD, LD ou CD portant le logo DTS.



DTS 96/24

Ce mode offre un son de qualité supérieure. Utilisez-le pour reproduire des CD, DVD et LD portant le logo .

Choix du mode d'écoute—suite

DTS-ES

Décodage DTS-ES pour un maximum de 6.1 canaux. Le TX-SR502/TX-SR502E est compatible avec les formats DTS-ES Discrete et DTS-ES Matrix.

Le mode **Discrete** est destiné aux sources DTS 6.1. Grâce à l'ajout d'un canal Surround arrière, ce mode à 6.1 canaux améliore encore la perception des mouvements. Utilisez-le pour reproduire des CD, DVD et LD portant le logo DTS-ES.

Le mode **Matrix** crée une image Surround à 6.1 canaux sur base d'une source DTS 5.1. Le format DTS 5.1 inclut des informations pour le canal Surround arrière et permet de reconstruire ce canal sur les systèmes à 6.1 canaux. Choisissez ce mode pour reproduire des CD, DVD et LD portant le logo DTS-ES ou DTS.

DTS+Neo:6

Ce mode utilise le décodeur Neo:6 pour recréer une image Surround à 6.1 canaux sur base d'une source DTS 5.1. Choisissez ce mode pour reproduire des CD, DVD et LD portant le logo DTS ou DTS 96/24.

DTS+Dolby EX

Ce mode utilise le décodeur Dolby EX pour recréer une image Surround à 6.1 canaux sur base d'une source DTS 5.1. Choisissez ce mode pour reproduire des CD, DVD et LD portant le logo DTS ou DTS 96/24.

Modes DSP conçus par Onkyo.

Orchestra

Convient pour la musique classique et d'opéra. Le canal central est désactivé et les canaux Surround sont accentués pour élargir l'image stéréo. Ce mode simule en outre la réverbération naturelle d'une grande salle.

Unplugged

Ce mode est conçu pour les instruments acoustiques, le chant et la musique jazz. Il accentue l'image stéréo avant et donne l'impression à l'auditeur de se trouver au premier rang devant la scène.

Studio-Mix

Choisissez ce mode pour la musique Rock et Pop. Ce mode produit une image sonore très "vivante" et recrée l'acoustique d'un club ou d'un concert rock.











TV Logic

Conçu pour accentuer le réalisme de programmes télévisés, ce mode ajoute en outre des informations Surround et améliore l'intelligibilité des dialogues.

All Ch Stereo

Ce mode convient pour la musique de fond. L'image stéréo est produite par tous les canaux (avant, Surround et Surround arrière), de sorte que le son remplisse l'intégralité de la salle d'écoute.

Témoins de mode de reproduction

Mode de reproduction	Témoin affiché
Pure Audio	Pure Audio
Direct	DIRECT
Stereo	STEREO
PL II Movie/Music/Game	 PL II
PL IIx Movie/Music/Game	 PL II x
Neo:6 Cinema/Music	 Neo:6
Dolby Digital	 D
Dolby Digital EX	 D EX
DTS	
DTS 96/24	 96/24
DTS-ES	 ES
DTS+Neo:6	 Neo:6
DTS+Dolby EX	 EX 
Onkyo Original DSP	DSP

Choix du mode d'écoute—suite

Réglage Dolby Digital/DTS (reproduction à 5.1 ou 6.1 canaux)

Si le paramètre "Surr Back" a un autre réglage que "None" sous "Speaker Configuration" (page 32) et si l'information surround du signal d'entrée est de format "3/2.1" ou "3/3.1" (vous pouvez vérifier le format d'un signal d'entrée numérique à la page 35, "Affichage d'informations sur la source"), vous pouvez déterminer si les sources Dolby Digital et DTS sont reproduites sur 6.1 ou 5.1 canaux.

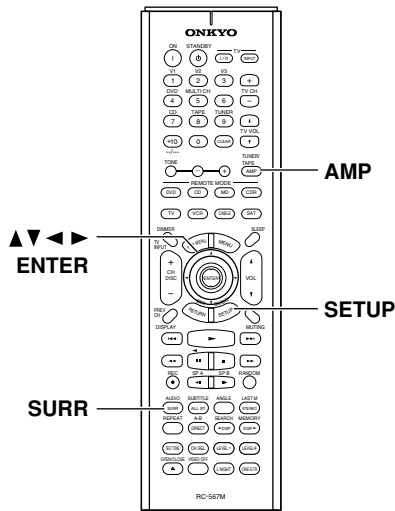

1 	<p>Appuyez sur le bouton de mode [AMP] puis sur le bouton [SETUP].</p>
2 	<p>Choisissez "4. Audio Adjust" avec les boutons haut/bas [▲]/[▼] puis appuyez sur le bouton [ENTER].</p> <div style="border: 1px solid black; padding: 5px; text-align: center; margin-top: 10px;"> 4. Audio Adjust </div>

3 	<p>Pour reproduire une source Dolby Digital: Choisissez "SB (Dolby D)" avec les boutons haut/bas [▲]/[▼] puis sélectionnez "Auto", "On" ou "Off" avec les boutons gauche/droite [◀]/[▶].</p> <p>Pour reproduire une source DTS: Choisissez "SB (DTS)" avec les boutons haut/bas [▲]/[▼] puis sélectionnez "Auto", "On" ou "Off" avec les boutons gauche/droite [◀]/[▶].</p>
4 	<p>Appuyez sur le bouton [SETUP]. Les réglages sont terminés.</p>
5 	<p>Utilisez le bouton [SURR] de la télécommande ou les LISTENING MODE [◀]/[▶] boutons du TX-SR502/TX-SR502E pour choisir le mode de reproduction voulu.</p>

Réglage Dolby Digital

- Auto:** Si les signaux reçus contiennent une balise Dolby Digital EX, le mode Dolby Digital EX 6.1 est utilisé. Si cette balise est absente, le mode Dolby Digital 5.1 est choisi.
- On:** Le mode Dolby Digital EX 6.1 est utilisé, que le signal de source contienne ou non une balise Dolby Digital EX. Vous pouvez alterner entre les modes Dolby Digital EX et PL IIx Music.
- Off:** Le mode Dolby Digital 5.1 est utilisé, même si une balise Dolby Digital EX est présente.

Réglage DTS

- Auto:** Si les signaux reçus contiennent une balise DTS-ES, le mode DTS-ES Discrete (6.1) ou DTS-ES Matrix (6.1) est automatiquement choisi. Si cette balise est absente, le mode DTS 5.1 est utilisé.
- On:** Le mode DTS-ES 6.1 est utilisé, que le signal de source contienne ou non une balise DTS-ES. Si le signal de source contient une balise DTS-ES, vous avez le choix entre DTS-ES Discrete et DTS-ES Matrix. Si cette balise DTS-ES est absente du signal de source, vous pouvez choisir DTS+Dolby EX, PL IIx Music ou DTS+Neo:6.
- Off:** Le mode DTS 5.1 est utilisé pour toutes les sources DTS, même en présence d'une balise DTS-ES.

Enregistrement

Ce chapitre décrit l'enregistrement d'une source d'entrée avec un autre élément AV. Vous apprendrez comment enregistrer des signaux audio ainsi que des signaux audio et vidéo.

Enregistrement d'un signal d'entrée

Pour l'enregistrement, vous devez utiliser les appareils AV branchés aux prises TAPE OUT et VIDEO 1 OUT. Pour en savoir plus la connexion des appareils AV au TX-SR502/TX-SR502E, voyez page 20–30.

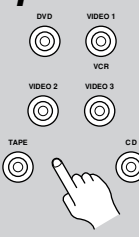
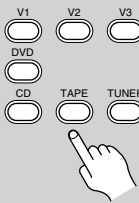
<p>1</p>  <p>Télécommande</p> 	<p>Servez-vous des boutons de sélection d'entrée pour choisir la source AV à enregistrer.</p> <p>Les signaux audio de la source d'entrée choisie sont transmis aux prises VIDEO 1 OUT et TAPE OUT.</p> <p>Vous pouvez écouter le signal de la source pendant l'enregistrement. La commande VOLUME du TX-SR502/TX-SR502E n'a aucun impact sur le niveau d'enregistrement.</p>
<p>2</p>	<p>Lancez l'enregistrement sur l'appareil branché aux prises TAPE OUT ou VIDEO 1 OUT.</p>
<p>3</p>	<p>Lancez la reproduction sur la source AV.</p>

Remarques:

- Vous ne pouvez pas enregistrer les signaux de sources branchées à une entrée numérique. Vous devez donc utiliser les connexions analogiques.
- Vous ne pouvez pas enregistrer les effets Surround produits par les fonctions DSP.
- Vous ne pouvez pas enregistrer les signaux d'appareils AV branchés aux entrées multicanal.
- Si vous choisissez une autre source d'entrée pendant l'enregistrement, c'est son signal qui est enregistré.

Enregistrement de deux sources AV distinctes

Cette fonction permet d'enregistrer le son et l'image de sources d'entrée distinctes et d'ajouter une bande-son à vos enregistrements vidéo. Quand vous choisissez une source audio (comme TAPE, TUNER ou CD), la source d'entrée vidéo ne change pas. Cette particularité permet d'effectuer des enregistrements de sources séparées.

Exemple: si vous choisissez la source d'entrée VIDEO 3, puis le lecteur CD, vous pouvez regarder l'image de la source VIDEO 3 tout en écoutant le son du CD.

Dans l'exemple suivant, un lecteur CD est branché aux prises CD IN et un caméscope est relié à la prise VIDEO 3 INPUT VIDEO. Ces deux signaux sont enregistrés avec le magnétoscope branché aux prises VIDEO 1 OUT.

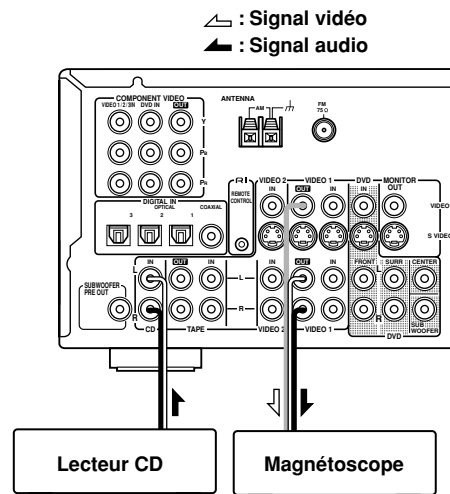
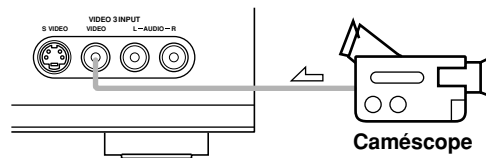

- 1. Préparez la reproduction sur le caméscope et le lecteur CD.**
- 2. Préparez l'enregistrement sur le magnétoscope.**
- 3. Appuyez sur le bouton [VIDEO 3].**
- 4. Appuyez sur le bouton [CD].**
Le lecteur CD est choisi comme source audio. Le signal vidéo du caméscope est toujours présent.
- 5. Démarrez l'enregistrement sur le magnétoscope et lancez la reproduction sur le caméscope et le lecteur CD.**
Le magnétoscope enregistre le signal vidéo du caméscope et le signal audio du lecteur CD.

Fonctions avancées

Utilisation des fonctions de réglages sonores

Ces fonctions sont uniquement disponibles pour le groupe d'enceintes "A".

Les fonctions "Audio Adjust" servent à corriger la sonorité.

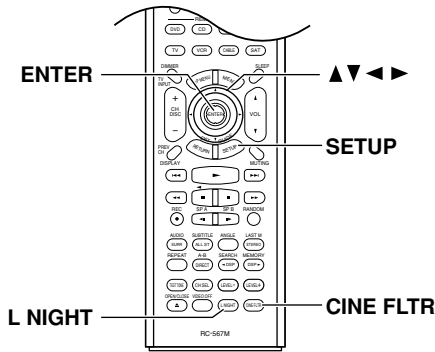

<p>1</p>	<p>Appuyez sur le bouton [SETUP].</p>
<p>2</p>	<p>Choisissez "4. Audio Adjust" avec les boutons haut/bas [▲]/[▼] puis appuyez sur le bouton [ENTER].</p>
<p>3</p>	<p>Utilisez les boutons gauche/droite [◀]/[▶] pour choisir les réglages.</p>
<p>4</p>	<p>Appuyez sur le bouton bas [▼] pour choisir le réglage suivant.</p>
<p>5</p>	<p>Répétez les étapes 3 et 4 pour effectuer tous les réglages.</p>
<p>6</p>	<p>Appuyez sur le bouton [SETUP]. Les réglages sont terminés.</p>

Cette section décrit le rôle des fonctions Audio Adjust.

■ Double Bass

La fonction Double Bass accentue le grave en acheminant les signaux de basse fréquence des canaux avant gauche et droit au subwoofer. Pour pouvoir utiliser cette fonction, le paramètre Subwoofer doit être réglé sur "Yes" et le paramètre Front sur "Large" (avec les réglages Speaker Configuration; voyez page 32).

La fonction Double Bass produit de bons résultats avec les sources mono et stéréo, y compris les sources PCM de 96kHz.

On: La fonction Double Bass est active.

Off: La fonction Double Bass est désactivée.

■ Late Night (Dolby Digital)

Cette fonction permet de réduire la plage dynamique d'une source Dolby Digital de sorte que les passages de faible niveau restent audibles à bas volume. Activez cette fonction pour regarder un film tard en soirée sans déranger les voisins.

Off: La fonction Late Night est désactivée.

Low: La plage dynamique est légèrement réduite.

High: La plage dynamique est fortement réduite.

L'effet de la fonction "Late Night" dépend de la source Dolby Digital reproduite. Dans certains cas, son effet sera à peine audible.

Cette fonction est annulée quand vous activez le mode de veille du TX-SR502/TX-SR502E.

Astuce: Vous pouvez aussi régler cette fonction avec le bouton [L NIGHT] de la télécommande.

■ Cinema FILTER

Cette fonction permet d'adoucir la brillance dans la bande-son des films. Convenant pour les salles de cinéma, cette brillance aiguë peut devenir gênante à la longue.

Vous pouvez régler la fonction CinemaFILTER sur "On" ou "Off".

La fonction CinemaFILTER est disponible pour les modes de reproduction suivants: Dolby Digital, Dolby Digital EX, Dolby Pro Logic II Movie, Dolby Pro Logic IIx Movie, DTS, DTS-ES, DTS NEO:6 Cinema, DTS 96/24, DTS+Neo:6 et DTS+Dolby EX.

Astuce: Vous pouvez aussi régler cette fonction avec le bouton [CINE FLTR] de la télécommande.

Réglage du mode DTS Neo:6 Music

■ Center Image

Le DTS Neo:6 extrait un canal central d'une source stéréo analogique ou numérique. En mode "Music", le canal central sert à renforcer les enceintes avant gauche et droite, ce qui produit une meilleure représentation de l'image stéréo. Le canal central n'est donc pas complètement écarté des canaux gauche et droit. Cette fonction vous permet de définir l'intensité de ce filtrage (selon vos préférences ou l'acoustique de la pièce).

Fonctions avancées—suite

0 à 5: plage de réglage

Si vous choisissez "5", rien n'est extrait des canaux gauche et droit. Le réglage "0" réduit de moitié (-6dB) le niveau des canaux gauche et droit, ce qui place le canal central à l'avant-plan. Ce réglage convient pour une position d'écoute décentrée.

Cette fonction n'affecte pas le niveau du canal central.

Réglage du mode PL II Music ou PL IIX Music

Les paramètres Panorama, Dimension et Center Width décrits ci-dessous sont uniquement disponibles si vous avez choisi le mode de reproduction PL II Music ou PL IIX Music.

Ces paramètres ne peuvent pas être ajustés si vous utilisez le mode Pro Logic IIX pour la reproduction en 6.1 canaux d'une source 5.1 canaux.

■ Panorama

Cette fonction permet d'élargir l'image stéréo afin "d'envelopper" l'auditeur à la position d'écoute. Cette fonction vous servira surtout quand vous n'utilisez pratiquement pas les canaux Surround.

■ Dimension

Cette fonction permet de déplacer l'image sonore vers l'avant ou vers l'arrière.

0 à 6: plage de réglage

Avec le réglage "3", l'image sonore est en position habituelle. Choisissez une valeur inférieure pour déplacer l'image sonore vers l'avant. Choisissez une valeur supérieure pour déplacer l'image sonore vers l'arrière.

Si l'image stéréo est trop large ou si les informations Surround sont trop envahissantes, décalez l'image sonore vers l'avant. Si l'image stéréo est trop étroite ou que les informations Surround sont à peine audibles, déplacez l'image sonore vers l'arrière.

■ Center Width

Pendant le décodage Pro Logic II/Pro Logic IIX, le canal central est reproduit par l'enceinte centrale. En l'absence d'enceinte centrale, le décodeur divise le signal central entre les enceintes avant gauche et droite. C'est ce que les spécialistes appellent un "canal central fantôme". Cette fonction permet de définir si le canal central est reproduit par l'enceinte centrale, uniquement par les enceintes avant gauche et droite (centre "fantôme") ou par une combinaison des enceintes gauche/droite avec l'enceinte centrale.



0 à 7: plage de réglage

Quand ce réglage est sur "0", le signal du canal central est reproduit uniquement par l'enceinte centrale. Quand il est sur "7", le signal central est uniquement reproduit par les enceintes gauche et droite (centre "fantôme").

Pour une configuration de cinéma au foyer, une augmentation de la valeur "Width" permet d'améliorer la balance entre l'enceinte centrale et les enceintes avant gauche et droite. Un réglage approprié de cette fonction permet aussi d'obtenir de bons résultats pour des sources stéréo.

Formats de signal d'entrée numérique

Le tableau ci-dessous indique les témoins affichés à l'écran pour chaque format de signal numérique compatible.

Format	Témoin affiché
Dolby Digital	 D
DTS	
PCM	PCM

En principe, le TX-SR502/TX-SR502E détecte automatiquement le format du signal. Toutefois, si vous rencontrez des problèmes suivants pendant la reproduction d'une source PCM ou DTS, vous pouvez régler le format de signal sur "PCM" ou "DTS".

- Si le début des plages est coupé pour une source PCM, réglez le format du signal d'entrée sur "PCM".
- Si vous remarquez du bruit quand vous avancez ou reculez sur un CD ou LD de format DTS, choisissez "DTS" comme format.

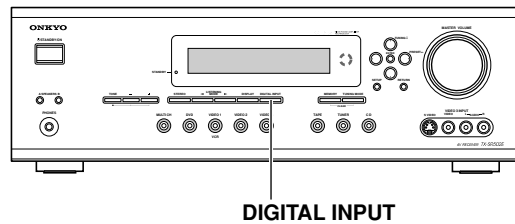

1 Maintenez le bouton TX-SR502/TX-SR502E [DIGITAL INPUT] enfoncé en face avant durant environ 3 secondes.

2 Tant qu'"Auto" est affiché (environ 3 secondes), utilisez les boutons gauche/droite [◀]/[▶] pour sélectionner PCM, DTS ou Auto.

DTS ou PCM: selon le format défini, le témoin DTS ou PCM clignote et seuls les signaux numériques de ce format sont reproduits. Les autres types de signaux numériques sont ignorés.

Auto (réglage d'usine): le format est détecté automatiquement. En l'absence de signal d'entrée numérique, l'entrée analogique correspondante est utilisée.

Réglages plus avancés

Les réglages avancés ne sont pas disponibles tant qu'un casque est branché ou que vous utilisez l'entrée multicanal.

Fréquence de transfert (Crossover)

Pour obtenir une reproduction optimale des graves, il est impératif de régler correctement la fréquence de transfert. Celle-ci dépend de la taille et de la réponse en fréquence du subwoofer et des autres enceintes (avant, centrale et Surround).

1  Appuyez sur le bouton [AMP] puis sur le bouton [SETUP] de la télécommande.

2  Choisissez "1. SP Config." avec les boutons haut et bas [▲]/[▼] puis appuyez sur le bouton [ENTER].

3  Choisissez "Crossover" avec le bouton bas [▼] puis sélectionnez une fréquence de transfert avec les boutons gauche/droite [◀]/[▶]. Choisissez une fréquence de transfert adaptée à votre configuration. Si vous utilisez un subwoofer, choisissez la fréquence de transfert en vous basant sur le diamètre des enceintes avant. Si vous n'utilisez pas de subwoofer, basez-vous sur la première enceinte pour laquelle vous avez choisi "Small" aux étapes 4 à 7 de la section "Configuration des enceintes (Speaker Configuration)".

Diamètre du cône	Fréquence de transfert
Supérieur 20 cm	60Hz
16–20 cm	80Hz
13–16 cm	100Hz (default)
9–13 cm	120Hz
Inférieur 9 cm	150Hz

4  Appuyez sur le bouton [SETUP]. Le menu de configuration se referme.

Remarque:

- Pour régler cette valeur aussi précisément que possible, vérifiez la réponse en fréquence des enceintes dans leur manuel. Veillez en outre à effectuer ce réglage en reproduisant de la musique que vous connaissez bien. Si le son du subwoofer est trop faible, augmentez ce réglage. Si les graves vous semblent excessifs, choisissez une valeur inférieure.

Distance des enceintes

Pour obtenir un son Surround vraiment convaincant, le signal de chaque enceinte doit atteindre l'auditeur au même moment. Pour cela, vous devez spécifier la distance entre votre position d'écoute et les enceintes.

1 Mesurez la distance entre chaque enceinte et le point d'écoute et notez les valeurs.

2  Appuyez sur le bouton [AMP] puis sur le bouton [SETUP] de la télécommande.



3  Choisissez "2. SP Distance" avec les boutons haut/bas [▲]/[▼] puis appuyez sur le bouton [ENTER].

4  Utilisez le bouton [DISPLAY] pour sélectionner l'unité: ft ou m.

ft: Activez cette option pour entrer les distances en pieds ("feet"). La plage de réglage va de 1–30 pieds par pas de 1 pied.

m: Activez cette option pour entrer les distances en mètres. La plage de réglage va de 0,3–9 mètres par pas de 0,3 m.

Réglages plus avancés—suite

<p>5</p> 	<p>Définissez la distance “Front” avec les boutons gauche/droite [◀]/[▶] puis appuyez sur le bouton bas [▼] pour choisir l’enceinte suivante.</p>
<p>6</p>	<p>Répétez l’étape étape 5 pour toutes les enceintes.</p> <p>Remarque: Les enceintes que vous avez réglées sur “No” ou “None” avec le paramètre Speaker Configuration (page 32) ne sont pas disponibles.</p>
<p>7</p> 	<p>Appuyez sur le bouton [SETUP]. Les réglages sont terminés.</p>

Remarques:



- La distance “Center” et “Subwoofer” ne peut pas dépasser la distance “Front” de plus de “5 ft” (1,5 m). Exemple: si vous choisissez la valeur “20 ft” (6 m) pour “Front”, vous devez régler la distance “Center” et “Subwoofer” sur “15–25 ft” (4,5–7,5 m).
- La distance “SurrRight”, “Surr Left” et “Surr Back” ne peut pas être supérieure de plus de “5 ft” (1,5 m) ni inférieure de plus de “15 ft” (4,5 m) à la distance “Front”. Exemple: si vous choisissez la valeur “20 ft” (6 m) pour “Front”, vous devez régler les distances “SurrRight”, “Surr Left” et “Surr Back” sur “5–25 ft” (1,5–7,5m).

Niveau des enceintes (Level Calibration)

Cette fonction permet de régler individuellement le volume des enceintes afin d’obtenir des signaux de même intensité à la position d’écoute.

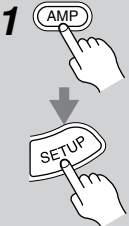
Vous ne pouvez pas régler le niveau des enceintes tant que le son du TX-SR502/TX-SR502E est étouffé.

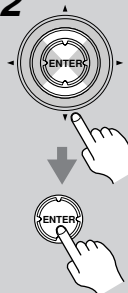
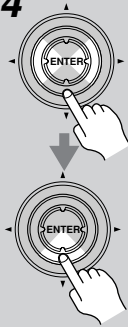
<p>1</p> 	<p>Appuyez sur le bouton [AMP] puis sur le bouton [SETUP] de la télécommande.</p>
---	---

<p>2</p> 	<p>Choisissez “3. Level Cal” avec les boutons haut/bas [▲]/[▼] puis appuyez sur le bouton [ENTER]. L’enceinte avant gauche produit le signal de test de bruit rose.</p> <div data-bbox="997 526 1332 582" style="border: 1px solid black; padding: 2px;">3. Level Cal</div>
<p>3</p>	<p>Augmentez le volume jusqu’à ce que le signal de test soit clairement audible. Chaque enceinte produit tour à tour le signal de test et le nom de l’enceinte en question est affiché à l’écran.</p> <div data-bbox="997 862 1332 929" style="border: 1px solid black; padding: 2px;">Left : 0dB</div>
<p>4</p> 	<p>Réglez le niveau de l’enceinte avec les boutons gauche/droite [◀]/[▶] puis appuyez sur le bouton bas [▼] pour choisir l’enceinte suivante. Vous pouvez régler le volume entre -12~ +12dB par pas de 1dB (-15~ +12dB pour le subwoofer).</p>
<p>5</p>	<p>Répétez l’étape 4 jusqu’à ce que le niveau du signal de test soit identique pour chaque enceinte. Les enceintes que vous avez réglées sur “No” ou “None” avec le paramètre Speaker Configuration (page 32) ne produisent pas le signal de test.</p>
<p>6</p> 	<p>Appuyez sur le bouton [SETUP]. Les réglages sont terminés. N’oubliez pas de baisser le volume si vous l’avez augmenté pour régler le niveau des enceintes.</p>

Remarques:

- Vous pouvez aussi effectuer cette procédure avec la télécommande. Appuyez d’abord sur le bouton [TEST TONE] pour produire le signal de test. Réglez le niveau avec les boutons [LEVEL-] et [LEVEL+] et choisissez les enceintes avec le bouton [CH SEL].

Utilisation de la télécommande avec d'autres éléments

Vous pouvez utiliser la télécommande RC-567M/RC-569M du TX-SR502/TX-SR502E pour piloter d'autres éléments AV, y compris des appareils d'autres fabricants. Pour cela, vous devez d'abord entrer le code de télécommande correct de votre lecteur DVD, téléviseur, magnéto-scope ou récepteur câble/satellite. Il faut ensuite choisir le mode de télécommande correspondant (voyez page 10).

En outre, moyennant l'entrée des codes de télécommande ad hoc, vous pouvez utiliser les boutons de mode [CD], [MD] et [CDR] de la télécommande pour piloter des éléments d'autres fabricants (un lecteur DVD, téléviseur, magnéto-scope, tuner câble ou satellite, par exemple).

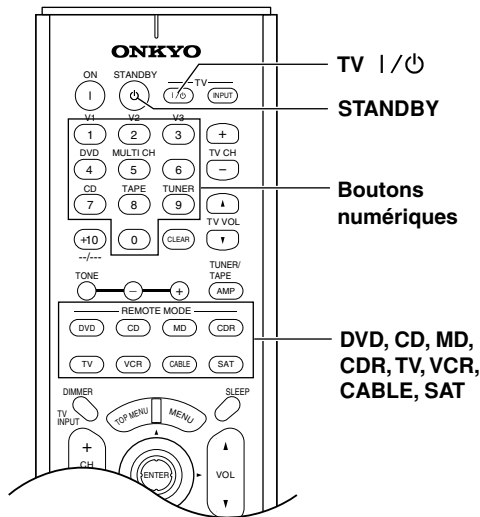

Entrer un code de télécommande

L'entrée des codes de télécommande de votre téléviseur, magnéto-scope, etc. permet de piloter ces éléments avec la télécommande du TX-SR502/TX-SR502E. Vous devez effectuer cette procédure pour chaque élément que vous comptez piloter.

- 1** Recherchez le code de télécommande ad hoc de l'élément.
Voyez "Codes de télécommande" à la page 51.
- 2** Maintenez le bouton de mode [DVD], [TV], [VCR], [CABLE], [SAT], [CD], [MD] ou [CDR] enfoncé en appuyant sur le bouton [STANDBY].
- 3** Entrez les 4 chiffres du code de télécommande avec les boutons numériques dans les 30 secondes.

4 Sélectionnez le mode de télécommande, pointez la télécommande vers l'élément et vérifiez que le pilotage fonctionne.

Les boutons de la télécommande disponibles en mode DVD sont décrits à la page 12. Ceux disponibles pour les modes TV, VCR, CABLE et SAT sont décrits aux pages 55.

Si la télécommande pilote l'élément, vous avez entré le code correct. Sinon, recommencez la procédure ou entrez un autre code.

Codes pour les lecteurs DVD d'Onkyo

Le code de télécommande utilisé avec un lecteur DVD d'Onkyo change selon que le lecteur est ou non branché via **RI**, comme décrit ci-dessous:

5001: Choisissez ce code si vous avez branché un câble **RI** et un câble (RCA) audio analogique à votre lecteur DVD. Il s'agit du réglage par défaut. Vous ne devez donc pas le changer si vous utilisez le pilotage **RI**. Pointez la télécommande vers le TX-SR502/TX-SR502E pour piloter le lecteur DVD.

5002: Choisissez ce code si votre lecteur DVD n'offre pas de prise **RI** ou que vous n'utilisez pas le pilotage **RI**. Pointez la télécommande vers le lecteur DVD pour le piloter.

Initialisation du bouton de mode [DVD], [CD], [MD] ou [CDR]

A l'usine, des codes de télécommande ont été assignés aux boutons de mode [DVD], [CD], [MD] et [CDR] pour permettre le pilotage d'éléments Onkyo branchés via **RI**. Si vous avez entré un autre code pour un de ces boutons et voulez retrouver le réglage d'origine, procédez comme suit.

- 1** Maintenez enfoncé le bouton de mode à initialiser et appuyez sur le bouton TV [I/ON].
Relâchez les deux boutons et attendez deux secondes.
- 2** Appuyez à nouveau sur le bouton de mode.
Le bouton de mode retrouve son réglage initial.

Initialisation de la télécommande

Cette section explique comment retrouver les réglages d'usine de la télécommande.

- 1** Maintenez enfoncé le bouton de mode [AMP] en appuyant sur le bouton [STANDBY].
Relâchez les deux boutons et attendez cinq secondes.
- 2** Appuyez à nouveau sur le bouton de mode [AMP].
La télécommande retrouve ses réglages d'usine.

Utilisation de la télécommande avec d'autres éléments—*suite*

Codes de télécommande

Si plusieurs codes sont proposés, essayez-les chacun et choisissez celui qui fonctionne le mieux.

Selon le fabricant et l'appareil que vous possédez, la télécommande peut ne pas se comporter de la manière escomptée.

DVD (lecteur DVD)	
Fabricant	Code de télécommande
Aiwa	5010
Akai	5019
Apex	5015, 5016
CyberHome	5027
Denon	5017, 5020
GE	5003
Hitachi	5009
Integra	5001, 5002
Integra Research	5001, 5002
JVC	5023
Kenwood	5017
Magnavox	5004, 5021
Marantz	5025, 5026
Mitsubishi	5005
Onkyo	5001, 5002
Panasonic	5011, 5017, 5020
Philips	5004, 5021, 5028
Pioneer	5006
Proscan	5003
RCA	5003
Sanyo	5012
Sony	5007, 5013, 5018, 5029
Technics	5020
Thomson	5022, 5024
Toshiba	5008, 5021
Xbox	5022
Yamaha	5020
Zenith	5014, 5021

SAT (tuner satellite)	
Fabricant	Code de télécommande
Alba	4014, 4017, 4025, 4027
Allsat	4015, 4027
Alltech	4022, 4025
Amstrad	4013, 4019, 4025, 4030, 4031
Anglo	4025
Ankaro	4025
Anttron	4017
Apollo	4017
Arcon	4016
Armstrong	4013
Asat	4016
Astra	4013, 4016, 4024
Astro	4019, 4020
AudioTon	4015
Bush	4012, 4014

SAT (tuner satellite)	
Fabricant	Code de télécommande
Condor	4024
Conrad	4024
Cosat	4015, 4023
Crown	4013
Daewoo	4016, 4017, 4025
Diamond	4022
Dishnet	4008
Dual	4016
Echostar	4010, 4018, 4025
Einhell	4013, 4017, 4025
Elta	4015, 4017
Engel	4025
Eurosat	4013, 4022
Eurosky	4013, 4024
Eurostar	4024
Fagor	4015, 4023
Ferguson	4012
Fidelity	4030
Fracarro	4017
FTE	4025, 4030
Fuba	4017
Galaxis	4015, 4023
GE	4001, 4002
General Instruments	4003
GMI	4013
Grundig	4021, 4029, 4031
Hinari	4017
Hirschmann	4019, 4035
Hitachi	4036, 4037
Hughes Network Systems	4011
Huth	4013, 4015, 4024
Imperial	4014
Intertronic	4013
Intervision	4015, 4023, 4024
Johansson	4015
JVC	4009, 4021
Kathrein	4025
Kolon	4017
K-SAT	4025
Kyostar	4017
Lasat	4013, 4020, 4024
Lenco	4016, 4017, 4025
Lennox	4023
Loewe	4013
Lorenzen	4024
Macab	4022
Manhattan	4015, 4020, 4023
Maspro	4021, 4025
Matsui	4021
Mediamarkt	4013
Medion	4025
Metronic	4013, 4017, 4020
Micro Technology	4025
Minerva	4021
Morgan's	4013, 4015, 4025
Mysat	4025
Neuhaus	4019, 4023, 4024, 4025

SAT (tuner satellite)	
Fabricant	Code de télécommande
Neusat	4025
Nikko	4013, 4025, 4027
Nokia	4033
Nordmende	4017, 4020
Oceanic	4022
Octagon	4016, 4017
Okano	4013
Optex	4015, 4023
Orbit	4016
Orbitech	4017, 4019
Pace	4012, 4026, 4031
Pacific	4022
Palladium	4013, 4017, 4021
Palsat	4019
Panasonic	4006, 4031
Panda	4024
Philips	4021, 4029
Phonotrend	4015, 4023
Predki	4017
Premier	4023
Primestar	4007
Proscan	4001, 4002
Protek	4022
Pye	4021
Quelle	4024
Radix	4035
RCA	4001, 4002
Roadster	4025
Rover	4025
Saba	4014, 4020, 4024, 4027
Samsung	4017
Satcom	4024
SatPartner	4017, 4020, 4027, 4030
Schneider	4029
Sede Electronique	4017
Seemann	4013
SEG	4017, 4028
Seleco	4015, 4023
Skymaster	4025, 4034
Skyvision	4015
Sony	4005, 4031
Strong	4016, 4017, 4020
Sunstar	4013
Techniland	4015, 4023
TechniSat	4019
Teco	4013, 4016
Teleciel	4027
Telefunken	4017
Teleka	4013
Telemaster	4020
Telewire	4015, 4023
Tensai	4016
Thomson	4024, 4025
Thorens	4022
Tonna	4015, 4023, 4025
Toshiba	4004
Triasat	4019

Utilisation de la télécommande avec d'autres éléments—*suite*

SAT (tuner satellite)	
Fabricant	Code de télécommande
Tristar	4016
Unisat	4013
Universum	4021, 4024
Vortec	4017
Wela	4025
Zehnder	4020
Zenith	4032

CABLE (tuner câble)	
Fabricant	Code de télécommande
ABC	3001, 3002, 3021
Archer	3006
Cabletime	3028, 3032
Cableview	3004
Contec	3009
Eastern	3010
GE	3001, 3002
Gemini	3011
General Instruments	3002, 3022
Grundig	3031
Hamlin	3012
Hitachi	3002
Jerrold	3002, 3011, 3013, 3021, 3022, 3023, 3026
Magnavox	3014
Memorex	3015
Movie Time	3016
NEC	3003
Nokia	3033
NSC	3016
Oak	3009
Panasonic	3020
Philips	3007, 3008, 3014
Pioneer	3017, 3024
Proscan	3001, 3002
RCA	3004, 3020, 3022
Realistic	3006
Sagem	3034
Salora	3029
Samsung	3017
Signature	3002
Sprucer	3020
Standard Component	3018
Starcom	3011, 3021
Stargate	3011
Tele+1	3030
Tocom	3013
United Cable	3021, 3023
Universal	3005, 3006
Videoway	3025
View Star	3009, 3014, 3016
Zenith	3019

VCR	
Fabricant	Code de télécommande
Aiwa	2012, 2046, 2047
Akai	2003, 2004, 2022
Alba	2033, 2041, 2044, 2045, 2047
Anitech	2033
ASA	2034
Baird	2036
Bell & Howell	2007
Blaupunkt	2039, 2042
Bush	2033, 2041, 2044, 2045, 2047
Canon	2010, 2011
Carver	2014
Cimline	2033
Citizen	2008, 2009
Colortyme	2005
Craig	2008
Crown	2033
Curtis Mathes	2001, 2005, 2008, 2009, 2010, 2011, 2023, 2026
Cyrus	2034
Daewoo	2012
Dansai	2033
Decca	2034
Dimensia	2001, 2026
Dumont	2034, 2036, 2037
Elcotech	2033
Emerson	2003, 2010, 2012, 2022
ESC	2043
Ferguson	2035
Finlandia	2034, 2036
Finlux	2034, 2036, 2037
Firstline	2033, 2041
Fisher	2007, 2030, 2036
Fuji	2004, 2010, 2024
Funai	2012
Garrard	2012
GE	2001, 2002, 2008, 2010, 2011, 2023, 2025, 2026
GEC	2034
GoldHand	2033
GoldStar	2005, 2009
Goodmans	2031, 2033
Gradiente	2012
Graetz	2036, 2043
Granada	2030, 2034, 2036
Grandin	2033
Grundig	2029, 2033, 2034, 2039, 2040, 2042, 2044
Harman Kardon	2005
HCM	2033, 2044
Hinari	2028, 2033, 2043, 2044, 2047
Hitachi	2013, 2021, 2025, 2028, 2037, 2038, 2043
Ingersol	2028
Interfunk	2034
ITT	2030, 2036, 2043, 2048
JC Penney	2005, 2006, 2007, 2008, 2010, 2011, 2013, 2014, 2021

VCR	
Fabricant	Code de télécommande
Jensen	2013
JVC	2005, 2006, 2007, 2009, 2032, 2035, 2040, 2048
Kaisui	2033
Kendo	2041, 2046
Kenwood	2005, 2006, 2007, 2009
Kodak	2010
Loewe	2028, 2034
Logik	2028, 2043
Luxor	2030, 2031, 2036
Magnavox	2010, 2011, 2014, 2019, 2020
Marantz	2005, 2006, 2007, 2009, 2010, 2014, 2031, 2034
Matsui	2028, 2041, 2046, 2047
Matsushita	2010
Memorex	2007, 2008, 2010, 2012, 2019, 2030, 2036
Metz	2039
MGA	2022
Minerva	2039
Minolta	2013, 2021
Mitsubishi	2013, 2022, 2032, 2034
Motorola	2010
MTC	2008
Multitech	2008, 2012, 2033
NEC	2005, 2006, 2007, 2009, 2032
Neckermann	2034
Nesco	2033
NOBLEX	2008
Nokia	2030, 2036, 2043
Nordmende	2048
Okano	2046
Olympus	2010
Optonica	2017
Orion	2028, 2041, 2045, 2046, 2047
Osaki	2033
Otto Versand	2034
Palladium	2033
Panasonic	2010, 2011, 2042
Pentax	2013, 2021, 2025, 2037
Pentax Research	2009
Philco	2010, 2011, 2014
Philips	2010, 2014, 2017, 2034, 2048
Phonola	2034
Pioneer	2006, 2013, 2032, 2034
Proline	2044
Proscan	2001, 2002, 2026
Pye	2034
Quasar	2010, 2011
Quelle	2034
Radio Shack	2017
Radio Shack/ Realistic	2007, 2008, 2010, 2011, 2012, 2017
Radiola	2034

Utilisation de la télécommande avec d'autres éléments—*suite*

VCR	
Fabricant	Code de télécommande
RCA	2001, 2002, 2003, 2008, 2010, 2013, 2021, 2023, 2025, 2026, 2027
Realistic	2007, 2008, 2010, 2011, 2012, 2017
Rex	2048
Roadstar	2033, 2043
Runco	2019
Saba	2040, 2048
Saisho	2028, 2041
Salora	2030
Samsung	2008, 2043, 2049
Sansui	2006, 2032
Sanyo	2007, 2008, 2030, 2036
Saville	2047
SBR	2034
Schaub Lorenz	2036
Schneider	2033, 2034
Scott	2015
Sears	2007, 2010, 2013, 2021
SEG	2043
SEI	2028, 2034
Sharp	2016, 2017, 2031
Shintom	2004, 2033, 2036
Shorai	2028
Siemens	2034, 2036, 2039
Singer	2010
Sinudyne	2028, 2034
Sonorol	2030, 2031
Sony	2004, 2018, 2024
STS	2010, 2021
Sunkai	2046
Sylvania	2010, 2011, 2012, 2014
Symphonic	2012
Tandy	2007
Tatung	2034
Teac	2012
Technics	2010, 2042
Teknika	2010, 2012
Telefunken	2048
Thomson	2048
Thorn	2035, 2036
Toshiba	2013, 2015, 2022, 2034, 2048
Totevision	2008
Uher	2043
Unitech	2008
Universum	2034, 2039, 2043
Vector Research	2005, 2006
Video Concepts	2005, 2006, 2022
Wards	2008, 2010, 2012, 2013, 2017, 2021, 2027
XR-1000	2010, 2012
Yamaha	2005, 2006, 2007, 2009
Yoko	2043
Zenith	2004, 2019, 2024

TV	
Fabricant	Code de télécommande
Admiral	1026, 1040, 1062
Akai	1002, 1067
Akura	1045
Alba	1035, 1043
Amplivision	1063
Amstrad	1035, 1067
Amtron	1009
Anam National	1003, 1009
Anitech	1035
AOC	1004, 1005, 1006
Arc en Ciel	1066
Arcam	1063
ASA	1040
Audiovox	1009
Autovox	1040, 1068
Baird	1069
Bang & Olufsen	1040
Baur	1036, 1054, 1055, 1058, 1059, 1068
Beko	1052
Bell & Howell	1010, 1017
Binatone	1063
Blaupunkt	1041, 1042, 1044, 1058, 1059
Boots	1063
Brionvega	1040
Bruns	1040
BSR	1048
Bush	1035, 1043, 1048, 1050, 1053, 1057
Cascade	1035
Celebrity	1002
Century	1040
Cimline	1035, 1043
Citizen	1004, 1006, 1009, 1017, 1022, 1025
Clatronic	1052
Colortyme	1004, 1006
Condor	1052
Contec	1035
Contec/Cony	1007, 1009
Continental Edison	1066
Craig	1009
Crosley	1040
Crown	1009, 1014, 1035, 1052
Curtis Mathes	1001, 1004, 1006, 1010, 1017, 1022, 1025, 1034
Daewoo	1004, 1005, 1006, 1025, 1035, 1053
Daytron	1004, 1006, 1025, 1035
Decca	1067
Dimensia	1001, 1034
Dixi	1035
Dual	1057, 1068
Dumont	1004, 1039, 1040
Electroband	1002
Electrohome	1002, 1003, 1004, 1006, 1008
Elta	1035

TV	
Fabricant	Code de télécommande
Emerson	1004, 1006, 1007, 1009, 1010, 1017, 1025, 1027, 1029, 1033, 1040, 1070
Envision	1004, 1006
Erres	1037
Europhon	1067
Fidelity	1068
Finlux	1039, 1040, 1067
Firstline	1035, 1043, 1048, 1049, 1063
Fisher	1010, 1017, 1052, 1063, 1068
Formenti	1040
Frontech	1045, 1062
Fujitsu	1070
Funai	1009, 1045, 1048, 1070
GE	1001, 1003, 1004, 1006, 1011, 1012, 1019, 1034
GEC	1038, 1063, 1067, 1069
Geloso	1035
Genexxa	1062
GoldStar	1004, 1005, 1006, 1007, 1008, 1025, 1047, 1063
Goodmans	1043, 1053, 1063
Gorenje	1052
Graetz	1062, 1069
Granada	1063, 1067
Grundig	1039, 1041, 1042, 1058, 1059, 1064
Hallmark	1004, 1006
Hanseatic	1060, 1068
Hantarex	1067
HCM	1035
Hinari	1035, 1043
Hitachi	1004, 1006, 1007, 1013, 1027, 1038, 1062, 1063, 1069
Huanyu	1053
ICE	1045, 1063
Imperial	1052
Infinity	1014
Inno Hit	1056, 1067
Interfunk	1055, 1062, 1066, 1069
Intervision	1045, 1063
ITT	1062, 1068, 1069
JBL	1014
JC Penney	1001, 1004, 1005, 1006, 1011, 1012, 1016, 1019, 1022, 1025, 1034
Jensen	1004, 1006
JVC	1007, 1012, 1013, 1015, 1033
Kaisui	1035, 1063
Kapsch	1062, 1069
Kathrein	1060
Kawasho	1002, 1004, 1006
Kendo	1043
Kenwood	1004, 1006, 1008
Kloss Novabeam	1009
Korting	1040
KTV	1009, 1025
LG	1005

Utilisation de la télécommande avec d'autres éléments—*suite*

TV	
Fabricant	Code de télécommande
Loewe	1014, 1040, 1055
Luxman	1004, 1006
LXI	1001, 1006, 1010, 1014, 1016, 1017, 1034
M Electronic	1035, 1053, 1062, 1063
Magnadyne	1040, 1067, 1068
Magnafon	1067
Magnavox	1004, 1006, 1008, 1014, 1018, 1020
Marantz	1004, 1006, 1014, 1060
Matsui	1035, 1043, 1048, 1050, 1063, 1064, 1067, 1068
Megatron	1006
Memorex	1005, 1006, 1010, 1017, 1035
Metz	1040, 1051, 1058
MGA	1004, 1005, 1006, 1008
Minerva	1039, 1058, 1059, 1064
Mitsubishi	1004, 1005, 1006, 1008, 1040, 1055, 1058
Mivar	1047, 1056, 1067
Motorola	1003, 1026
MTC	1004, 1005, 1006, 1022, 1055
Multitech	1009, 1035
NAD	1006, 1016
NEC	1003, 1004, 1005, 1006
Neckermann	1040, 1041, 1054, 1059, 1060
Nikkai	1045
Nikko	1006
Oceanic	1062
Onwa	1009
Optonica	1021, 1026
Orion	1029, 1043, 1048, 1049, 1050, 1067, 1068
Osaki	1045, 1063
Otto Versand	1036, 1041, 1043, 1054, 1055, 1058, 1059, 1060, 1063
Palladium	1052
Panasonic	1003, 1012, 1014, 1031, 1044, 1046, 1051, 1061, 1062, 1069
Pathe Marconi	1066
Philco	1003, 1004, 1005, 1006, 1007, 1008, 1014, 1018, 1040
Philips	1003, 1004, 1007, 1008, 1014, 1018, 1019, 1020, 1037, 1038, 1040, 1053, 1059, 1060
Phoenix	1040
Phonola	1037, 1040
Pioneer	1004, 1006, 1027, 1062
Portland	1004, 1005, 1006, 1025
Price Club	1022
Prism	1012
Profex	1035
Proline	1049
Proscan	1001, 1034
Protech	1035, 1045, 1063
Proton	1004, 1006, 1007
Pye	1037

TV	
Fabricant	Code de télécommande
Quasar	1003, 1012, 1031
Quelle	1036, 1039, 1054, 1055, 1058, 1059, 1068
Radio Shack	1010, 1017, 1034
Radio Shack/ Realistic	1001, 1004, 1006, 1007, 1009, 1010, 1017, 1021, 1025
Radiola	1037
Radiomarelli	1040, 1067
RCA	1001, 1003, 1004, 1005, 1006, 1008, 1027, 1034
Realistic	1010, 1017, 1034
Rex	1045, 1062
RFT	1040
Roadstar	1035, 1045
Saba	1040, 1062, 1066, 1069
Saisho	1035, 1043, 1045, 1067, 1068
Salora	1062
Sambers	1056, 1067
Sampo	1004, 1006, 1025
Samsung	1004, 1005, 1006, 1007, 1008, 1022, 1025, 1035, 1045, 1047, 1052, 1056, 1060, 1063, 1065
Sansui	1029
Sanyo	1004, 1010, 1017
SBR	1037, 1038
Schaub Lorenz	1069
Schneider	1068
Scott	1004, 1006, 1007, 1009, 1070
Sears	1001, 1004, 1006, 1008, 1010, 1015, 1016, 1017, 1028, 1034, 1070
SEG	1045, 1063
SEI	1036, 1040, 1048, 1067, 1068
Seleco	1062
Sharp	1004, 1006, 1007, 1021, 1023, 1025, 1026
Shorai	1048
Siarem	1040, 1067
Siemens	1041, 1042, 1058, 1059
Singer	1040
Sinudyne	1036, 1040, 1043, 1067, 1068
Solavox	1062
Sonoko	1035
Sonolor	1062
Sony	1002, 1030, 1032, 1036, 1054
Soundesign	1004, 1006, 1009, 1070
Starlite	1009
Stern	1062
Sunkai	1043, 1048, 1049, 1050
Sylvania	1004, 1006, 1008, 1014, 1018, 1020
Symphonic	1009, 1028
Tandy	1026, 1062, 1063
Tashiko	1038, 1063
Tatung	1003, 1063, 1067
Tec	1063

TV	
Fabricant	Code de télécommande
Technics	1012, 1044, 1061
Techwood	1004, 1006, 1012
Teknika	1004, 1005, 1006, 1007, 1009, 1022, 1025, 1031, 1070
Teleavia	1066
Telecaption	1024
Telefunken	1066
Teletex	1035
Teleton	1063
Tensai	1048
Thomson	1066
Thorn	1054, 1055, 1058
Toshiba	1010, 1016, 1017, 1022, 1024, 1039
Totevision	1025
Triumph	1067
Universal	1011, 1019
Universum	1045, 1052, 1058
Voxson	1040, 1062
Waltham	1063
Wards	1001, 1004, 1005, 1006, 1008, 1011, 1014, 1018, 1019, 1020, 1021, 1034, 1070
Watt Radio	1068
Wega	1040
Yamaha	1004, 1005, 1006, 1008
Yoko	1045, 1063
Zenith	1004

Utilisation de la télécommande avec d'autres éléments—suite

1. Utilisez les boutons de mode pour sélectionner le mode de télécommande approprié.
2. Pointez la télécommande vers l'élément AV et servez-vous des boutons suivants (vous devez d'abord entrer le code de télécommande approprié).

Pilotage d'un téléviseur

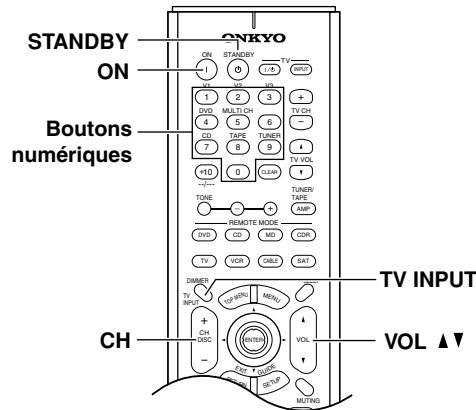

[ON], [STANDBY]	Mise du téléviseur sous tension ou en mode de veille
Bouts numériques	Entrée de numéros
[CH +/-]	Choix des chaînes sur le téléviseur
[TV INPUT]	Choix de l'entrée magnétoscope du téléviseur
TV VOL [▲]/[▼]	Réglage de volume du téléviseur

En plus de ces boutons, la télécommande a des boutons réservés au pilotage d'un téléviseur qui peuvent être utilisés indépendamment du mode dans lequel se trouve la télécommande (voyez page 15).

Piloter un tuner câble

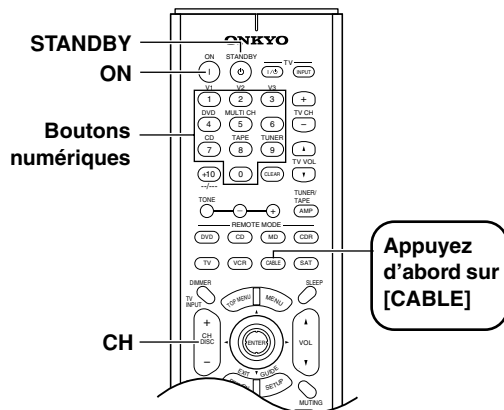

[ON], [STANDBY]	Mise du tuner câble sous tension ou en mode de veille
[CH +/-]	Choix des chaînes câblées
Bouts numériques	Entrée de numéros

Pilotage d'un magnétoscope

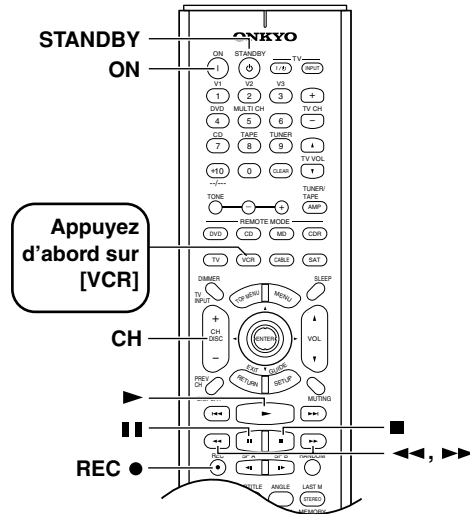

[ON], [STANDBY]	Mise du magnétoscope sous tension ou en mode de veille
[CH +/-]	Choix des chaînes sur le magnétoscope
[▶]	Lecture
[■]	Arrêt
[◀◀]	Recul rapide
[▶▶]	Avance rapide
[⏸]	Pause
REC [●]	Enregistrement

Pilotage d'un tuner satellite

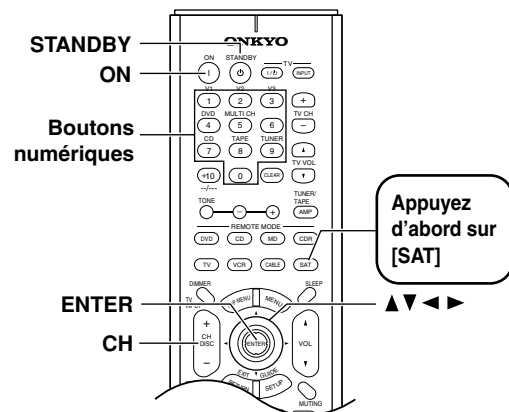

[ON], [STANDBY]	Mise du tuner satellite sous tension ou en mode de veille
[CH +/-]	Choix des chaînes satellite
[▲]/[▼]/[◀]/[▶]	Choix des options au menu
[ENTER]	Confirmation de la sélection
Bouts numériques	Entrée de numéros

En cas de problème

	Symptôme	Cause possible	Remède
Alimentation	Le TX-SR502/TX-SR502E s'éteint immédiatement après sa mise sous tension.	Le système de protection de l'ampli a été activé.	Adressez-vous à votre revendeur Onkyo.
	Son	Les enceintes ne produisent aucun son.	Le TX-SR502/TX-SR502E est étouffé et le témoin MUTING est allumé.
Le TX-SR502/TX-SR502E n'est pas correctement branché.			Vérifiez si toutes les fiches audio sont bien enfoncées. Assurez-vous aussi que les entrées et les sorties des différents éléments sont correctement branchées (page 20).
			Si votre platine n'a pas de préampli intégré, insérez-en un entre la platine et le TX-SR502/TX-SR502E.
			Si votre platine utilise une cartouche MC, utilisez un préampli compatible.
Les câbles des enceintes sont mal branchés.			Vérifiez si la polarité des câbles d'enceintes est correcte et assurez-vous que la partie dénudée des fils est en contact avec la partie métallique des bornes des enceintes (page 17).
Vous avez choisi la mauvaise source d'entrée.			Sélectionnez la bonne source d'entrée (page 34).
Vous avez branché un casque.			Débranchez le casque (page 39).
Le format du signal d'entrée est réglé sur PCM ou DTS.			Réglez le format du signal d'entrée sur Auto (page 47).
Le volume est au minimum.			Augmentez le volume (page 34).
La configuration des enceintes est mauvaise.			Spécifiez les enceintes branchées (page 32), les distances des enceintes (page 48) et réglez les niveaux individuels des enceintes (page 49).
L'élément source ne transmet pas de données audio numériques.			Vérifiez le réglage de sortie audio numérique de l'appareil branché. Sur certaines consoles de jeux acceptant les disques DVD, ce réglage est coupé par défaut.
Vous n'avez pas sélectionné un format audio numérique compatible sur l'élément source.			Avec certains DVD vidéo, il faut choisir un format de sortie audio dans un menu.
L'enceinte centrale ne fonctionne pas ou est à peine audible.			Le mode de reproduction Stereo, Direct, Pure Audio ou Orchestra est sélectionné.
	Le volume de l'enceinte centrale est au minimum.	Vérifiez le réglage de volume de l'enceinte centrale (page 49).	
	Le paramètre "Center" est réglé sur "None" sous "Speaker Configuration".	Vérifiez le réglage du paramètre "Center" sous "Speaker Configuration" (page 32).	
Seule l'enceinte centrale fonctionne.	Vous écoutez une source mono (téléviseur ou émission AM) alors que le mode de reproduction PL II/PL IIX Movie ou PL II/PL IIX Music est sélectionné, ce qui concentre le son dans l'enceinte centrale.	Choisissez un autre mode de reproduction (page 42).	
Les enceintes surround ne fonctionnent pas.	Le mode de reproduction sélectionné n'utilise pas les enceintes surround.	En mode de reproduction Stereo, Direct ou Pure Audio, les enceintes surround ne produisent aucun son (page 42).	
	La production de son des enceintes surround varie en fonction de la source de signal; certaines sources n'exploitent pratiquement les enceintes surround.		
	Le volume des enceintes surround est au minimum.	Vérifiez le réglage de volume des enceintes surround (page 49).	
	Le paramètre "Surround" est réglé sur "None" sous "Speaker Configuration".	Vérifiez le réglage du paramètre "Surround" sous "Speaker Configuration" (page 32).	

En cas de problème—suite

	Symptôme	Cause possible	Remède
Son	Les enceintes surround arrière ne produisent aucun son.	Le volume des enceintes surround arrière est au minimum.	Vérifiez le réglage de volume des enceintes surround arrière (page 49).
		Le paramètre “Surround Back” est réglé sur “None” sous “Speaker Configuration”.	Vérifiez le réglage du paramètre “Surround Back” sous “Speaker Configuration” (page 32).
		Le mode de reproduction sélectionné n'utilise pas les enceintes surround arrière.	Choisissez un autre mode de reproduction. Voyez page 42 pour en savoir plus sur les modes de reproduction.
		Les enceintes surround sont tributaires de la source de signal et certaines sources n'exploitent pratiquement les enceintes surround.	Si vous écoutez une source Dolby Digital EX ou DTS-ES, n'oubliez pas d'activer la fonction Dolby Digital/DTS (page 44).
	Un bruit grave ou un bourdonnement est audible.	Les câbles de connexion audio à l'arrière du TX-SR502/TX-SR502E sont trop près du cordon d'alimentation.	Dégagez ces câbles et éloignez-les autant que possible du cordon d'alimentation.
	Le son est trop brillant ou dur et la plage de l'aigu n'est pas claire.	La commande Treble a un réglage trop élevé.	Réglez la commande Treble (page 38).
	Le subwoofer ne fonctionne pas ou est à peine audible.	Le paramètre “Subwoofer” est réglé sur “No” sous “Speaker Configuration”.	Vérifiez le réglage du paramètre “Subwoofer” sous “Speaker Configuration” (page 32).
Le volume du subwoofer est au minimum.		Vérifiez le réglage de volume du subwoofer (page 49, 35).	
Le groupe d'enceintes A est coupé. Le subwoofer ne fonctionne pas lorsque seul le groupe d'enceintes B est activé.		Activez le groupe d'enceintes A.	
Image	Il n'y a pas d'image sur le téléviseur.	Le mode de reproduction Pure Audio est sélectionné.	Lorsque ce mode est en vigueur, l'écran et les circuits vidéo internes sont coupés et aucun signal vidéo n'est transmis.
		Le sélecteur d'entrée du téléviseur n'est pas réglé correctement.	Sur votre téléviseur, choisissez l'entrée vidéo à laquelle le TX-SR502/TX-SR502E est branché.
		L'entrée et la sortie vidéo sont de différent format.	Le TX-SR502/TX-SR502E ne convertit pas les formats vidéo. Il fait seulement office de sélecteur de signal vidéo. Les signaux d'entrée vidéo composite ne sont transmis que via les sorties vidéo composite. Les signaux d'entrée S-Video ne sont transmis que via les sorties S-Video. Les signaux d'entrée vidéo composant ne sont transmis que via les sorties vidéo composant.
Télécommande	Les boutons du TX-SR502/TX-SR502E fonctionnent correctement mais pas ceux de la télécommande.	Le mode de télécommande choisi n'est pas le bon.	Sélectionnez le mode correct (page 10).
		Les piles sont mal installées.	Vérifiez la position des piles et corrigez-la si nécessaire (page 9).
		Vous ne pointez pas la télécommande vers le capteur du TX-SR502/TX-SR502E.	Orientez la télécommande vers le capteur du TX-SR502/TX-SR502E (page 9).
	Impossible d'utiliser la télécommande avec d'autres éléments AV.	Vous avez branché un enregistreur MiniDisc ou un graveur CD au TX-SR502/TX-SR502E sans changer l'affichage TAPE/MD/CDR.	Maintenez le sélecteur d'entrée [TAPE] enfoncé jusqu'à ce que “MD” ou “CDR” s'affiche à l'écran.
		Un code de télécommande incorrect a été entré.	Si plusieurs codes figurent dans la liste, essayez chacun d'eux (page 50). Avec quelques éléments AV, certains boutons ne fonctionnent pas normalement, voire pas du tout.
		Vous pointez la télécommande vers le capteur du mauvais élément AV.	Pour piloter un élément relié par RI , orientez la télécommande vers le TX-SR502/TX-SR502E. Pour piloter un élément non relié par RI , orientez la télécommande vers l'élément en question (page 50).
Vous avez effectué une connexion RI mais omis la connexion audio analogique (RCA/cinch).	Pour utiliser le système RI , il faut une connexion RI et une connexion audio analogique RCA/Cinch entre l'élément et le TX-SR502/TX-SR502E, même si vous n'utilisez que la connexion numérique (page 30).		

En cas de problème—suite

	Symptôme	Cause possible	Remède
Tuner	La réception est bruyante, intermittente et le témoin FM STEREO clignote.	Vous être trop éloigné du transmetteur. Votre antenne FM est mal placée ou pointe dans la mauvaise direction. Le signal de la station est faible.	Utilisez le bouton [TUNING MODE] pour sélectionner le mode Manual Tuning et passez en mono (page 36). Réglez la position, la hauteur et la direction de votre antenne FM. Installez une antenne FM extérieure, de préférence une antenne pourvue de nombreux éléments. L'installation d'une antenne extérieure est un travail de spécialiste; veuillez donc demander conseil à votre revendeur (page 19).
	La réception est perturbée par des craquements.	Des lampes fluorescentes que l'on allume ou éteint, ou le passage de voitures provoquent des interférences.	Installez l'antenne extérieure aussi loin que possible des routes. Réglez la position et la direction de votre antenne extérieure. Placez l'antenne aussi loin que possible des lampes fluorescentes.
	La réception AM est perturbée par un bourdonnement, notamment la nuit ou avec des signaux plus faibles.	Il s'agit d'interférences provoquées par des appareils électriques et/ou des lampes fluorescentes.	Changez l'emplacement de l'antenne AM. Installez une antenne AM extérieure (page 19).
	La réception AM est gênée par des bruits aigus.	Il s'agit d'interférences provoquées par le téléviseur.	Placez l'antenne AM aussi loin que possible du téléviseur. Placez le TX-SR502/TX-SR502E aussi loin que possible du téléviseur.
	Les présélections du tuner ne sont plus disponibles.	Le cordon d'alimentation est resté débranché ou l'alimentation a été coupée trop longtemps.	Recommencez la programmation de vos stations favorites (page 37). Le cordon d'alimentation doit être branché à une prise secteur quelques fois par mois pour conserver les présélections.
Enregistrement	Les enceintes produisent du son mais il est impossible de l'enregistrer.	Vous utilisez la sortie VIDEO 1 OUT pour essayer d'enregistrer des signaux arrivant à l'entrée VIDEO 1 IN ou la sortie TAPE OUT pour enregistrer des signaux arrivant à l'entrée TAPE IN.	Pour éviter des boucles de signaux et d'endommager le TX-SR502/TX-SR502E, les signaux d'entrée ne sont pas envoyés aux sorties du même nom (ex.: TAPE IN/OUT ou VIDEO 1 IN/OUT).
		Le signal source utilise la fonction Dolby Digital ou DTS. Il est impossible d'enregistrer des signaux venant d'un élément AV branché numériquement.	Bien qu'il soit impossible d'enregistrer des canaux Dolby Digital ou DTS surround, vous pouvez enregistrer les canaux gauche et droit en branchant les sorties analogiques gauche et droite de l'élément AV à une paire d'entrées analogiques du TX-SR502/TX-SR502E.
	Impossible d'enregistrer les effets spéciaux surround produits par les modes de reproduction.	Vous avez choisi la mauvaise source d'entrée sur l'enregistreur.	Sélectionnez la bonne source d'entrée. Pour en savoir plus, voyez le mode d'emploi de l'enregistreur.
Divers	La fonction Late Night ne fonctionne pas.	C'est normal. Il est impossible d'enregistrer les effets spéciaux surround produits par les modes de reproduction.	
	L'entrée DVD multicanal ne fonctionne pas.	La fonction Late Night ne fonctionne qu'avec Dolby Digital.	"DIGITAL" apparaît à l'écran lorsque vous utilisez une source Dolby Digital.
		L'entrée multicanal n'est pas sélectionnée.	Appuyez sur le bouton [MULTI CH] pour choisir l'entrée multicanal (page 35).
	Le mode de reproduction passe en stéréo lorsque vous branchez un casque.	L'élément AV n'est pas branché correctement.	Branchez les sorties 5.1 canaux de l'élément AV aux prises DVD IN FRONT, SURR, CENTER et SUBWOOFER du TX-SR502/TX-SR502E (page 24).
Rien n'apparaît à l'écran.	C'est normal. Lorsque vous branchez un casque, le mode de reproduction stéréo est automatiquement sélectionné.		
		Le mode de reproduction Pure Audio est sélectionné.	Lorsque ce mode est en vigueur, l'écran et les circuits vidéo internes sont coupés et aucun signal vidéo n'est transmis.

Fiche technique

Section amplificateur

Puissance:	75 W (8 Ω, 20 Hz–20 kHz, FTC)
Tous les canaux:	105 W (6 Ω, 1 kHz, DIN) 130 W (6 Ω, 1 kHz, EIAJ)
Puissance dynamique:	2 x 160 W (3 Ω, avant) 2 x 150 W (4 Ω, avant) 2 x 95 W (8 Ω, avant)
Distorsion harmonique totale (DHT):	0,08 % (à la puissance spécifiée)
Facteur d'atténuation:	60 (avant, 1 kHz, 8 Ω)
Sensibilité d'entrée et impédance:	200 mV/47 kΩ (LINE)
Niveau de sortie et impédance:	200 mV/470 Ω (REC OUT)
Réponse en fréquence:	10 Hz–100 kHz/+1 dB, –3 dB (Direct mode)
Réglage de timbre:	±12 dB, 50 Hz (BASS) ±12 dB, 20.000 Hz (TREBLE)
Rapport signal/bruit (S/N) (Direct mode):	100 dB (CD, IHF-A)
Impédance des enceintes:	6 Ω~

Section vidéo

Sensibilité d'entrée, niveau de sortie et impédance:	1,0 Vp-p/75 Ω (composant et S-Video Y) 0,28 Vp-p/75 Ω (composant Pb/Cb, Pr/Cr) 0,28 Vp-p/75 Ω (S-Video C) 1,0 Vp-p/75 Ω (composite)
Réponse en fréquence vidéo composant:	5 Hz–50 MHz

Section tuner

■ FM

Plage d'accord de fréquence:	87,5–108,0 MHz
Sensibilité utile:	FM STEREO 17,2 dBf, 2,0 μV (75 Ω IHF) FM MONO 11,2 dBf, 1,0 μV (75 Ω IHF)
Rapport signal/bruit (S/N):	FM STEREO 70 dB (IHF-A)
DHT:	FM MONO 76 dB (IHF-A) FM STEREO 0,3 % (1 kHz) FM MONO 0,2 % (1 kHz)
Séparation stéréo FM:	45 dB à 1 kHz

■ AM

Plage d'accord de fréquence:	530–1700 kHz (modèle américain) 522–1611 kHz (autres modèles)
Sensibilité utile:	30 μV
Rapport signal/bruit (S/N):	40 dB
DHT:	0,7 %

Caractéristiques générales

Alimentation:	Modèle américain: CA 120 V, 60 Hz Modèles universel: CA 220–230 V et 120 V commutable, 50/60 Hz Autres modèles: CA 230–240 V, 50 Hz
Consommation:	Modèle américain: 4,6 A Autres modèles: 370 W
Consommation en mode de veille:	2,5 W
Dimensions (L x H x P):	435 x 150 x 376 mm
Poids:	10,2 kg

■ Entrées vidéo

Entrées vidéo composant:	2 (DVD, VIDEO 1/2/3)
Entrées S-Video:	4 (DVD, Video 1–3)
Entrées vidéo:	4 (DVD, Video 1–3)

■ Sorties vidéo

Sorties vidéo composant:	1 (COMPONENT VIDEO OUT) 2 (VIDEO 1 OUT, MONITOR OUT)
Sorties S-Video:	2 (VIDEO 1 OUT, MONITOR OUT)
Sorties vidéo:	2 (VIDEO 1 OUT, MONITOR OUT)

■ Entrées audio

Entrées numériques:	4 (OPT 1–3, COAX)
Entrées analogiques:	6 (CD, Tape, DVD, Video 1–3)
Entrées analogiques multicanal:	5,1 ch (Front L/R, Center, Surround L/R, Subwoofer)

■ Sorties audio

Sorties analogiques:	2 (Tape Out, Video 1 Out)
Sortie préampli pour subwoofer:	1
Sorties pour enceintes:	6+2
Prise pour casque d'écoute:	1

Les spécifications et caractéristiques sont susceptibles d'être modifiées sans préavis.

- Le TX-SR502/TX-SR502E dispose d'un microprocesseur pour le traitement du signal et les fonctions de pilotage. Dans des cas rarissimes, la présence de fortes interférences, de bruit d'une source externe ou d'électricité statique pourrait bloquer le microprocesseur. Si vous rencontrez ce phénomène exceptionnel, débranchez le cordon d'alimentation de la prise secteur, attendez au moins cinq secondes et rebranchez l'appareil au secteur. Cela devrait résoudre le problème.
- Pour rétablir les réglages d'usine du TX-SR502/TX-SR502E, mettez-le sous tension et maintenez le bouton [VIDEO 1] enfoncé en appuyant sur le bouton [STANDBY/ON]. "Clear" apparaît à l'écran et le TX-SR502/TX-SR502E passe en mode Standby.

ADVERTENCIA:

PARA REDUCIR EL RIESGO DE INCENDIOS O DE DESCARGAS ELÉCTRICAS, NO EXPONGA ESTE APARATO A LA LLUVIA NI A LA HUMEDAD.

PRECAUCIÓN:

PARA REDUCIR EL RIESGO DE DESCARGAS ELÉCTRICAS, NO quite la cubierta (o panel posterior). EN SU INTERIOR NO EXISTE NINGUNA PIEZA QUE PUEDA REPARAR EL USUARIO. EN CASO DE AVERIA, SOLICITE LOS SERVICIOS DE PERSONAL DE REPARACIÓN CUALIFICADO.



El símbolo de rayo con cabeza de flecha, inscrito en un triángulo equilátero, tiene la finalidad de avisar al usuario la presencia de "tensiones peligrosas" no aisladas dentro de la caja del producto que son de magnitud suficiente como para constituir un riesgo de descargas eléctricas a personas



El signo de exclamación, inscrito en un triángulo equilátero, tiene la finalidad de avisar al usuario la presencia de instrucciones importantes de operación y mantenimiento (reparación) en la literatura que acompaña a este producto.

Instrucciones de seguridad importantes

1. Lea estas instrucciones.
 2. Guarde estas instrucciones.
 3. Tenga en cuenta todas las advertencias.
 4. Siga todas las instrucciones.
 5. No use este aparato cerca del agua.
 6. Límpielo únicamente con un paño seco.
 7. No bloquee los orificios de ventilación. Instálelo siguiendo las instrucciones del fabricante.
 8. No lo instale cerca de radiadores, aparatos de calefacción, estufas ni ningún tipo de aparatos (incluyendo amplificadores) que generen calor.
 9. Tenga en cuenta los fines de seguridad de los conectores con derivación a masa y / o polarizados. Los conectores polarizados tienen dos contactos, uno de mayor tamaño que el otro. Un conector con derivación a masa tiene dos contactos con un tercero para derivar a masa. El contacto ancho o el tercer contacto se instalan con fines de seguridad. Si el conector del equipo no encaja en la toma de corriente disponible, acuda a un técnico electricista cualificado para que le sustituya la toma obsoleta.
 10. Evite que el cable de alimentación pueda ser pisado o atrapado, en especial en los conectores, y en los puntos en que sale del aparato.
 11. Use sólo los accesorios / conexiones especificados por el fabricante.
 12. Use sólo el soporte, trípode, abrazadera o mesa indicados por el fabricante, o vendidos junto con el aparato. Si utiliza una mesilla con ruedas, tenga cuidado, al desplazar el conjunto de mesilla / aparato, ya que si se vuelca podría recibir lesiones.
- ADVERTENCIA PARA CARRITOS CON RUEDAS

S3125A
13. Desconecte este aparato si hay tormenta o cuando no vaya a ser utilizado por largos períodos de tiempo.
 14. Deje que el mantenimiento lo lleve a cabo personal cualificado. Es necesario reparar el aparato cuando ha recibido algún tipo de daño, como por ejemplo si el cable de alimentación ha sufrido daños, si se ha derramado algún líquido en el interior del aparato o si éste ha quedado expuesto a la lluvia o humedad y no funciona normalmente o si ha caído al suelo.
 15. Daños que requieren reparación

Desenchufe el aparato y solicite los servicios de personal cualificado cuando:

 - A. El cable de alimentación o el enchufe esté dañado.
 - B. En el interior del aparato hayan entrado objetos sólidos o líquidos.
 - C. El aparato haya estado expuesto a la lluvia o al agua.
 - D. El aparato parezca no funcionar adecuadamente aunque se sigan las instrucciones de operación. Ajuste solamente los controles indicados en el manual de instrucciones, ya que un ajuste inadecuado podría resultar en daños, y podría requerir el trabajo laborioso de un técnico cualificado para devolver el aparato a su funcionamiento normal.
 - E. El aparato haya caído o haya sufrido otros daños, y
 - F. El aparato parezca no funcionar normalmente, indicando que necesita reparación
 16. Introducción de objetos sólidos y líquidos

No introduzca nunca ningún objeto a través de las aberturas del aparato, ya que podrían tocar puntos de tensión peligrosa o cortocircuitar partes, lo que resultaría en un incendio o descargas eléctricas. El equipo no se debería exponer a gotas ni a salpicaduras y nunca debería colocar objetos que contengan líquidos, como los floreros, encima de éste. No coloque velas ni otros objetos incandescentes encima de la unidad.
 17. Baterías

Tenga en cuenta los aspectos ambientales y siga las regulaciones locales a la hora de desechar las baterías.
 18. Si instala el aparato en una instalación empotrada, como en una estantería o en una librería, asegúrese de que esté bien ventilado.

Deje 20 cm de espacio libre por encima y por los lados y 10 cm en la parte posterior. El borde posterior del estante o el tablero de encima del aparato debería estar a unos 10 cm del panel posterior o de la pared, de forma que deje un espacio libre para que el aire caliente pueda circular.

Notas

- 1. Copyright de las grabaciones**—A menos que se utilice de forma exclusivamente personal, la grabación de material sujeto a copyright es ilegal sin el permiso del propietario del copyright.
- 2. Fusible de CA**—El fusible de CA se encuentra en el interior del TX-SR502/TX-SR502E y no es un elemento accesible al usuario. Si todavía no puede activar el TX-SR502/TX-SR502E, póngase en contacto con su distribuidor Onkyo.
- 3. Cuidados**—Limpie de vez en cuando el TX-SR502/TX-SR502E con un paño suave. Para la suciedad más difícil de eliminar, use un paño suave ligeramente humedecido con una solución de agua y detergente suave. A continuación, seque el TX-SR502/TX-SR502E inmediatamente con un paño limpio. No use paños abrasivos, disolventes, alcohol, ni solventes químicos de ningún tipo ya que con ellos podría dañar el acabado del equipo e incluso borrar la serigrafía del panel.

4. Alimentación ATENCIÓN

ANTES DE CONECTAR EL EQUIPO POR PRIMERA VEZ, LEA CON ATENCIÓN LA SECCIÓN SIGUIENTE.

Los voltajes de las tomas de CA varían para cada país. Compruebe que el voltaje de su zona cumpla con los requisitos de voltaje indicados en la etiqueta de características que se encuentra en el panel posterior del TX-SR502/TX-SR502E (por ejemplo, AC 230 V, 50 Hz o AC 120 V, 60 Hz).

El modelo internacional tiene un selector de voltaje que proporciona compatibilidad con los sistemas de alimentación de todo el mundo. Antes de conectar este modelo, asegúrese de que el selector de voltaje está ajustado al voltaje correcto de su área.

Modelo americano

Colocar el conmutador [STANDBY/ON] en la posición STANDBY no desactiva por completo al TX-SR502. Si no tiene previsto utilizar el TX-SR502 durante un periodo de tiempo prolongado, desconecte el cable de alimentación de la toma CA.

Memoria de seguridad

El TX-SR502/TX-SR502E utiliza un sistema de seguridad de memoria sin batería- para conservar las sintonías de radio predefinidas así como otros ajustes mientras está desconectado o en caso de fallo de alimentación.

Aunque no se requieren baterías, el TX-SR502/TX-SR502E necesita haber estado conectado a una toma de CA para cargar el sistema de la batería seguridad.

(En los modelos no destinados a América, el conmutador de alimentación POWER del TX-SR502/TX-SR502E debe colocarse en ON con el fin de cargar el sistema de las baterías de seguridad.) Una vez cargado, el TX-SR502/TX-SR502E conservará los ajustes durante varias semanas, aunque el tiempo exacto depende del entorno y será más corto en climas húmedos.

Declaración de Conformidad

Nosotros, de ONKYO EUROPE
ELECTRONICS GmbH
LIEGNITZERSTRASSE 6,
82194 GROEBENZELL,
ALEMANIA



declaramos, bajo nuestra propia responsabilidad, que el producto de ONKYO que se describe en el presente manual de instrucciones cumple con las normas técnicas EN60065, EN55013, EN55020 y EN61000-3-2, -3-3.

GROEBENZELL, ALEMANIA

I. MORI

ONKYO EUROPE ELECTRONICS GmbH

Notas—Continúa...

Para los modelos de EE.UU.

Nota para instalador del sistema CATV:

Este recordatorio es para que el instalador del sistema CATV consulte la Sección 820-40 de NEC que proporciona instrucciones para realizar correctamente la conexión a tierra y, en concreto, especifica que el cable de puesta a tierra se debe conectar al sistema de puesta a tierra del edificio, lo más cerca posible del punto de entrada del cable.

Información FCC

(Comisión federal sobre comunicaciones) para el usuario PRECAUCIÓN:

Los cambios o modificaciones realizados por el usuario sin el consentimiento expreso de la parte responsable de la conformidad podrían invalidar la autorización del usuario a utilizar el equipo.

NOTA:

Este equipo ha sido probado y se ha determinado que cumple con los límites para dispositivos digitales de Clase B según la Parte 15 de la Normativa de la FCC. Dichos límites están concebidos para ofrecer una protección razonable frente a interferencias dañinas en instalaciones residenciales.

Este equipo genera, usa y puede irradiar energía de radiofrecuencia; si no se instala y utiliza según las instrucciones, puede causar interferencias dañinas a las radiocomunicaciones. No obstante, no existe la garantía de que no se produzcan interferencias en una instalación concreta. Si el equipo provoca interferencias que afectan a la recepción de la señal de radio o televisión, que se puede determinar encendiendo y apagando el equipo, se recomienda al usuario que trate de corregir la interferencia mediante una o más de las siguientes medidas:

- Reorientar o reubicar la antena receptora.
- Aumentar la separación entre el equipo y el receptor.
- Conectar el equipo a una toma de corriente de un circuito distinto al que está conectado el receptor.
- Ponerse en contacto con el proveedor o un técnico de radio/TV para obtener asistencia.

Para los modelos canadienses

NOTA: ESTE APARATO DIGITAL DE CLASE B CUMPLE LA NORMA CANADIENSE ICES-003.

Para modelos provistos de un cable de alimentación con clavija polarizada:

PRECAUCIÓN: PARA EVITAR QUE SE PRODUZCAN DESCARGAS ELÉCTRICAS, INTRODUCIR HASTA EL FONDO LA PALETA MÁS ANCHA DE LA CLAVIJA EN LA RANURA MÁS ANCHA.

Accesorios incluidos

Compruebe que no falte ninguno de los accesorios siguientes:

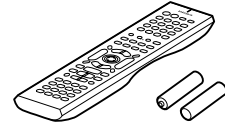

Controlador remoto & dos baterías (AA/R6)

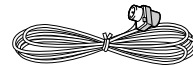

Antena FM de interior

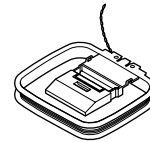

Antena en bucle AM

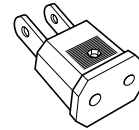

Adaptador para el conector de alimentación

Sólo se suministra en algunos países. Use este adaptador si la toma de corriente CA no coincide con el conector del cable de alimentación del TX-SR502/TX-SR502E. (El tipo de adaptador varía para cada país)

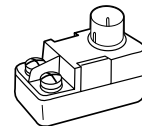

Adaptador de antena de 75/300Ω

No se entrega en los modelos para Europa y América.

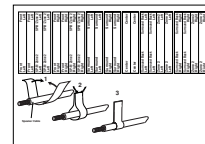

Etiquetas para los cables de los altavoces

- * En los catálogos y embalajes, la letra al final del nombre del producto indica el color del TX-SR502/TX-SR502E. Las especificaciones e instrucciones son las mismas independientemente del color.

Funciones

Amplificador

- Amplificador de 6 canales
- 75 vatios por canal min. RMS a 8 Ω, 2 canales de 20 Hz a 20 kHz con una distorsión armónica total no superior al 0,08%.
- Tecnología WRAT (Wide Range Amplifier Technology)
- Circuitos para un volumen de ganancia óptimo

Processing

- Dolby¹ Digital EX y Dolby Pro Logic IIx
- Procesamiento DTS, DTS-ES Matrix/Discrete, DTS Neo:6 y DTS 96/24²
- Función Cinema Filter (filtro para cine)
- Convertidores lineales PCM 96 kHz/24-bits D/A en todos los canales
- Pure Audio listening mode (not American model)

Audio/Vídeo

- Frecuencia de inversión ajustable (60, 80, 100, 120, 150 Hz)
- HDTV-capable component video (2 inputs, 1 output)
- 4 entradas de S-Video, 2 salidas
- 4 entradas digitales asignables (3 ópticas, 1 coaxial)
- Pre- envío de subwoofer
- Entrada multicanal con código de colores para utilizarse con Super Audio CD y DVD-Audio
- A/B speaker drive
- Terminales para altavoces con código de color

Sintonizador FM/AM

- 30 presintonías FM/AM
- Sintonización automática en FM/AM
- RDS (Sistema de información de radio) (sólo modelo europeo)

Remote Controller

- Preprogramado para utilizarse con otros componentes AV

Contenido

Introducción

Instrucciones de seguridad importantes.....	2
Notas.....	3
Accesorios incluidos	4
Funciones.....	5
Paneles Frontal y Posterior	6
Antes de utilizar el TX-SR502/ TX-SR502E	9
Controlador remoto.....	10

Conexiones

Conectar los altavoces	16
Conectar la antena	18
Conectar el TX-SR502/TX-SR502E	20

Activar el equipo & Primera configuración

Activar el equipo.....	31
Primera configuración	31

Funcionamiento básico

Reproducir los componentes AV.....	34
Utilizar el sintonizador	36
Funciones comunes.....	38

Disfrutar de los modos de audición

Utilizar los modos de audición.....	40
-------------------------------------	----

Funcionamiento avanzado

Grabar	45
Funciones avanzadas	46
Configuración avanzada	48
Utilizar el controlador remoto con otros componentes	50

Solucionar Problemas

Solucionar Problemas	56
----------------------------	----

1. Fabricado con licencia de Dolby Laboratories. “Dolby”, “Pro Logic” y el símbolo doble-D son marcas comerciales de Dolby Laboratories.
2. “DTS”, “DTS 96/24”, “DTS-ES” y “Neo:6” son marcas comerciales de Digital Theater Systems, Inc.

Paneles Frontal y Posterior

Panel frontal

Modelo americano

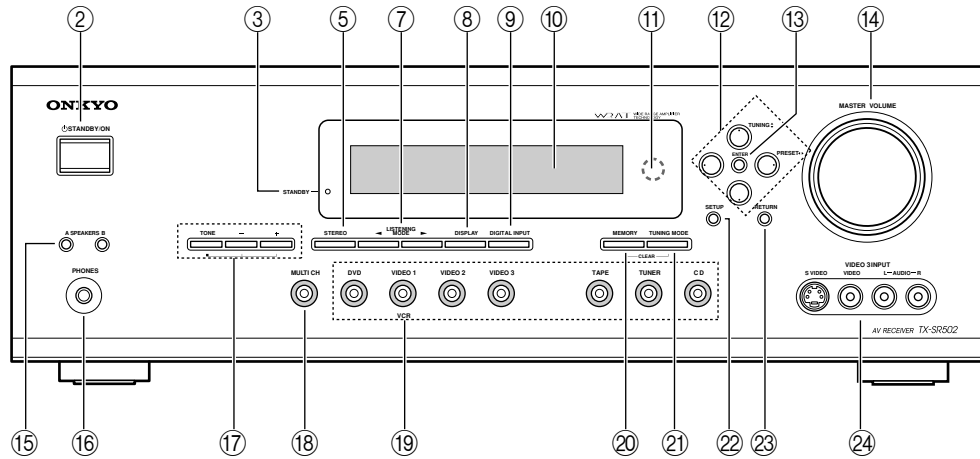

Otros modelos

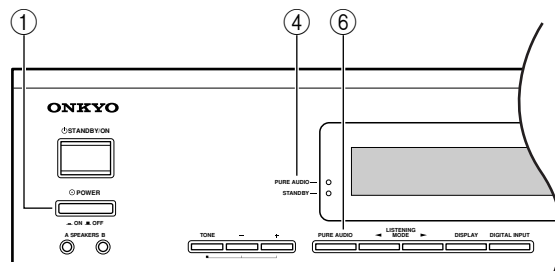

Para más información, consulte las páginas entre paréntesis.

① Conmutador POWER (31)

El modelo americano no tiene este conmutador. Este es el conmutador de alimentación principal. Cuando se ajusta a OFF, el TX-SR502/TX-SR502E se desactiva completamente. Cuando se ajusta a ON, el TX-SR502/TX-SR502E se activa en modo Standby y se ilumina el indicador STANDBY.

No lo active hasta que haya comprobado completamente todas las conexiones (página 17-30).

② Botón STANDBY/ON (31)

Este botón se utiliza para ajustar el TX-SR502/TX-SR502E a On o a Standby. Para los modelos con un conmutador POWER, este botón no tiene ningún efecto a menos que el conmutador POWER esté activado.

③ Indicador STANDBY (31)

Este indicador se ilumina cuando el TX-SR502/TX-SR502E está en modo Standby, y parpadea mientras recibe la señal del controlador remoto.

④ Indicador PURE AUDIO (41)

El modelo americano no tiene este indicador. Este indicador se ilumina cuando está seleccionado el modo de audición Pure Audio. (En este modo no se emiten señales de vídeo.)

⑤ Botón STEREO (41)

Este botón se utiliza para seleccionar el modo de audición Stereo. (Sólo para el modelo americano)

⑥ Botón PURE AUDIO (41)

El modelo americano no tiene este botón. Este botón se utiliza para seleccionar el modo de audición Pure Audio.

⑦ Botones [◀] [▶] del modo de audición (41)

Estos botones se utilizan para seleccionar los modos de audición.

⑧ Botón DISPLAY (35)

Este botón se utiliza para visualizar distintos tipos de información sobre la fuente seleccionada.

⑨ Botón DIGITAL INPUT (31, 47)

Este botón se utiliza para asignar las entradas digitales y para especificar el formato de las señales de entrada digitales.

⑩ Pantalla

Paneles Frontal y Posterior—Continúa...

- ⑪ **Sensor del controlador remoto (9)**
Este sensor recibe las señales de control desde el controlador remoto.
- ⑫ **Botones de flecha**
Estos botones se utilizan para seleccionar y definir los ajustes.
- Botones TUNING [▲] [▼]**
Estos botones se utilizan para sintonizar las emisoras de radio.
- Botones PRESET [◀] [▶]**
Estos botones se utilizan para seleccionar las programaciones de radio.
- ⑬ **Botón ENTER**
Este botón se utiliza para confirmar los ajustes.
- ⑭ **Control MASTER VOLUME (34)**
Este control se utiliza para ajustar el volumen del TX-SR502/TX-SR502E.
- ⑮ **Botones SPEAKER A y B (34)**
Estos botones se utilizan para activar y desactivar los grupos de altavoces A y B.
- ⑯ **Jack PHONES (39)**
Este jack phone de 1/4 de pulgada se utiliza para conectar unos auriculares estéreo estándares para escuchar en silencio.
- ⑰ **Botones TONE, [-] & [+] (38)**
Estos botones se utilizan para ajustar los bajos y tiples.
- ⑱ **Botón MULTI CH (35)**
Este botón se utiliza para seleccionar la entrada de DVD de multicanal.
- ⑲ **Botones de selector de entrada (31, 34, 45)**
Estos botones se utilizan para seleccionar las fuentes.
- ⑳ **Botón MEMORY (36, 37)**
Este botón se utiliza para preseleccionar emisoras de radio.
- ㉑ **Botón TUNING MODE (36, 37)**
Este botón se utiliza para seleccionar el modo Auto o Manual Tuning.
- ㉒ **Botón SETUP**
Este botón se usa para acceder a varios ajustes.
- ㉓ **Botón RETURN**
Este botón se utiliza para volver a la pantalla anterior cuando cambie los ajustes.
- ㉔ **VIDEO 3 INPUT (27)**
Estas entradas de S-Video, vídeo compuesto, y de audio analógico se pueden utilizar para conectar una cámara de vídeo o una consola de juegos.

Pantalla

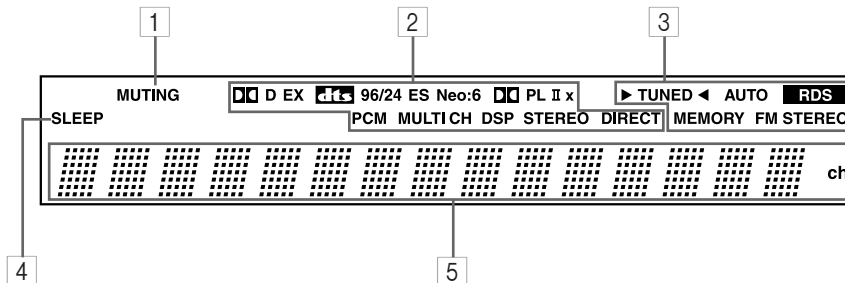

Para más información, consulte las páginas entre paréntesis.

- ① **Indicador MUTING (39)**
Este indicador parpadea cuando el TX-SR502/TX-SR502E está enmudecido.
- ② **Indicadores de modo Fuente/Audición (40)**
Estos indicadores muestran el modo de audición y el formato de audio digital seleccionados.
- ③ **Indicadores de sintonización (36)**
TUNED (36): Este indicador se ilumina cuando el TX-SR502/TX-SR502E se sintoniza a una emisora de radio.
AUTO (36): Este indicador se ilumina cuando se selecciona Auto Tuning, y desaparece cuando se selecciona Manual Tuning.
- RDS (Sólo para el modelo europeo) (36):**
Este indicador se ilumina cuando el TX-SR502E se sintoniza a una emisora de radio que acepte el sistema RDS (Radio Data System).
- MEMORY (36):** Este indicador se ilumina al programar emisoras de radio.
- FM STEREO (36):** Este indicador se ilumina cuando el TX-SR502/TX-SR502E se sintoniza a una emisora FM estéreo.
- ④ **Indicador SLEEP (39)**
Este indicador se ilumina al activar la función Sleep.
- ⑤ **Área de mensajes**
Este área de la pantalla muestra información sobre la fuente seleccionada.

Paneles Frontal y Posterior—Continúa...

Panel posterior

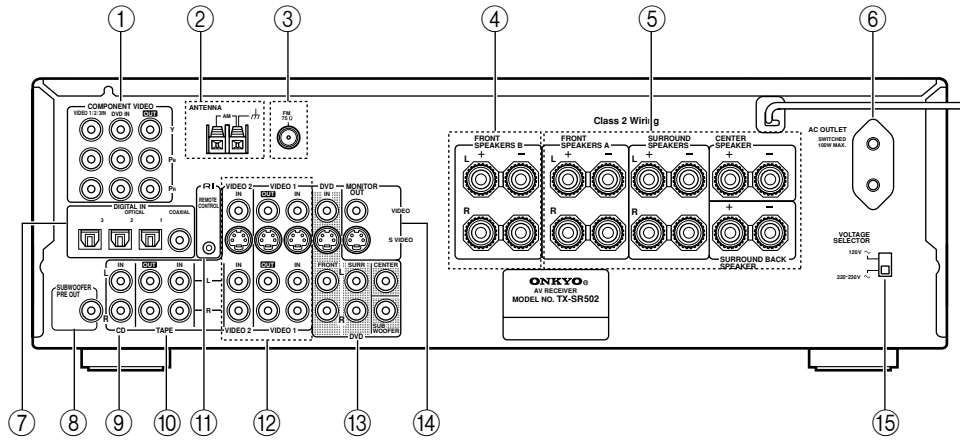

Para más información, consulte las páginas entre paréntesis.

① **COMPONENT VIDEO (20–23, 25, 26)**

Aquí se puede conectar un reproductor de DVD, TV, u otros componentes que soporten vídeo componente.

② **AM ANTENNA (18, 19)**

Estos terminales de entrada sirven para conectar una antena AM.

③ **FM ANTENNA (18, 19)**

Este conector sirve para conectar una antena FM.

④ **FRONT SPEAKERS B (17)**

Estos terminales sirven para conectar el grupo de altavoces B.

⑤ **FRONT SPEAKERS A, SURROUND SPEAKERS, CENTER SPEAKER y SURROUND BACK SPEAKER (17)**

Estos terminales sirven para conectar el grupo de altavoces A.

⑥ **AC OUTLET (30)**

Esta toma de CA conectada se puede utilizar para suministrar alimentación a otro componente. El tipo de conector depende del país en que adquirió el TX-SR502/TX-SR502E.

⑦ **DIGITAL IN OPTICAL 1, 2 y COAXIAL (20–23, 25, 26, 28, 29)**

Estos zócalos ópticos y coaxiales se pueden utilizar para conectar un reproductor de CD, DVD, o LD (disco láser), y otros componentes con salidas de audio digitales.

⑧ **SUBWOOFER PRE OUT (17)**

Un subwoofer autoamplificado se puede conectar aquí.

⑨ **CD IN (28)**

Estas entradas analógicas pueden utilizarse para conectar un reproductor de CD con salidas analógicas.

⑩ **TAPE IN/OUT (28, 29, 33)**

Estas entradas y salidas analógicas pueden utilizarse para conectar un reproductor de cassettes, un grabador de Mini Disc, u otros grabadores con entradas y salidas analógicas.

⑪ **RI (30)**

Este conector **RI** (remoto interactivo) se puede conectar al conector **RI** en otro componente AV Onkyo. El controlador remoto del TX-SR502/TX-SR502E se puede utilizar para controlar ese componente. Para utilizar **RI**, debe realizar una conexión de audio analógica (RCA) entre el TX-SR502/TX-SR502E y el otro componente, incluso si están conectados digitalmente.

Nota:

RI sólo se puede utilizar con componentes Onkyo.

⑫ **VIDEO 1 IN/OUT y VIDEO 2 IN (24, 25, 45)**

Las entradas y salidas de VIDEO 1 S-Video, de vídeo compuesto y de audio se pueden utilizar para conectar un VCR. Las entradas de VIDEO 2 S-Video, de vídeo compuesto y de audio se pueden utilizar para conectar otras fuentes de vídeo (por ejemplo, TV por cable, TV por satélite o un set-top box).

⑬ **DVD IN/MULTI CH INPUT (23, 24)**

Las entradas de FRONT, SURR, CENTER, y SUBWOOFER se pueden utilizar para conectar componentes con múltiples salidas de audio analógicas, incluyendo reproductores de DVD con salidas analógicas individuales de 5.1 canales. La entrada de S-Video o de vídeo compuesto se debería conectar a una salida de vídeo del reproductor de DVD.

⑭ **MONITOR OUT (21, 22)**

La salida de S-Video o de vídeo compuesto se debería conectar a la entrada de vídeo del televisor o del proyector.

⑮ **VOLTAGE SELECTOR (sólo para el modelo internacional) (9)**

Este selector de voltaje proporciona compatibilidad con los sistemas de alimentación de todo el mundo.

Antes de utilizar el TX-SR502/TX-SR502E

Ajustar el selector de voltaje (Sólo para el modelo internacional)

El modelo internacional tiene un selector de voltaje que proporciona compatibilidad con los sistemas de alimentación de todo el mundo. Antes de conectar este modelo, asegúrese de que el selector de voltaje está ajustado al voltaje correcto de su área. Si no lo está, utilice un destornillador pequeño para ajustarlo correctamente. Por ejemplo, si el voltaje de su área es de 120 voltios (V), ajuste el selector a "120V." Y si es de entre 220 y 230 voltios (V), ajústelo a "220-230V."

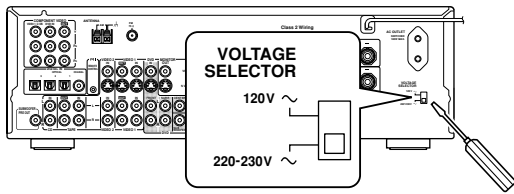

Instalar las baterías

- 1 Para abrir el compartimiento de las baterías, pulse el pequeño hueco y extraiga la cubierta.

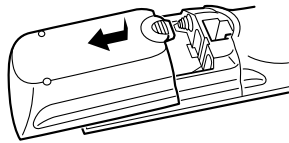

- 2 Inserte las dos baterías incluidas (AA/R6) de acuerdo con el diagrama de polaridad del compartimiento de las baterías.

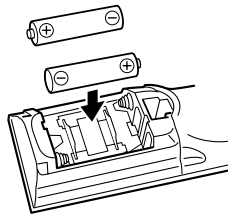

- 3 Vuelva a colocar la cubierta en el controlador remoto y ciérrela.

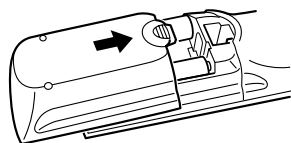

Nota:

- Las baterías incluidas deberían durar unos seis meses, aunque puede variar según el uso.
- Si el controlador remoto no funciona correctamente, cambie las dos baterías.
- No mezcle baterías nuevas con baterías usadas, ni distintos tipos de baterías.
- Si no tiene la intención de utilizar el controlador remoto durante mucho tiempo, extraiga las baterías para evitar posibles pérdidas y corrosiones.
- Las baterías agotadas deberían sustituirse lo antes posibles para evitar pérdidas y corrosiones.

Utilizar el controlador remoto

Para utilizar el controlador remoto, apunte hacia el sensor del controlador remoto del TX-SR502/TX-SR502E tal como se muestra a continuación.

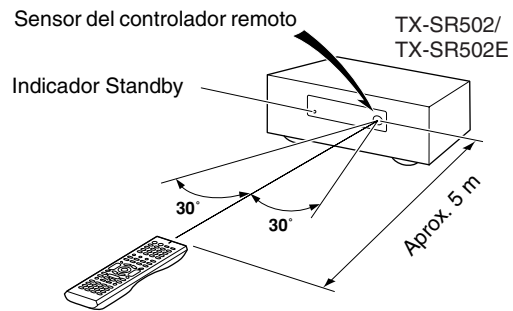

Notas:

- Puede que el controlador remoto no funcione correctamente si el TX-SR502/TX-SR502E está sujeto a una luz fuerte, como por ejemplo, la luz directa del sol o luces fluorescente de tipo invertido. Téngalo en cuenta al instalar.
- Si se utiliza un controlador remoto similar en la misma habitación, o si el TX-SR502/TX-SR502E está instalado cerca de un equipo que utilice rayos infrarrojos, puede que el controlador remoto no funcione correctamente.
- No coloque nada encima del controlador remoto, ya que se podrían pulsar los botones inadvertidamente y dañar las baterías.
- Puede que el controlador remoto no funcione correctamente si el TX-SR502/TX-SR502E se instala en rack detrás de puertas con cristales oscurecidos. Téngalo en cuenta al instalar.
- El controlador remoto no funcionará correctamente si hay algún obstáculo entre él y el sensor del controlador remoto del TX-SR502/TX-SR502E.

Controlador remoto

Cómo utilizar el controlador remoto

Incluyendo el TX-SR502/TX-SR502E, el controlador remoto se puede utilizar para controlar hasta 10 componentes diferentes, incluyendo los componentes Onkyo conectados mediante **RI**. El controlador remoto tiene un modo de funcionamiento específico con cada tipo de componente. Los modos se seleccionan utilizando los nueve botones REMOTE MODE.

■ Modo AMP/TUNER & TAPE



En el modo AMP/TUNER & TAPE puede controlar el TX-SR502/TX-SR502E y un grabador de cassettes Onkyo conectado mediante **RI**.

■ Modos DVD, CD, MD & CDR

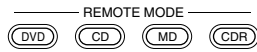

Con estos modos, puede controlar un reproductor de DVD, un reproductor de CD, un grabador de MiniDisc, o un grabador de CD Onkyo conectados mediante **RI** (el controlador remoto se debería dirigir al TX-SR502/TX-SR502E). Introduciendo el código de control remoto adecuado, el modo DVD también se puede utilizar para controlar un reproductor de DVD de otro fabricante y los botones de modo [CD], [MD], y [CDR] también se pueden utilizar con componentes de otros fabricantes (por ejemplo, con DVD, TV, VCR, o receptores por cable o satélite) (consulte la página 50).

■ Modos TV, VCR, CABLE & SAT



Con estos modos, puede controlar un TV, un VCR, un receptor de cable, y un receptor de satélite. Primero debe introducir el código de control remoto adecuado (consulte la página 50).

1 Utilice los botones REMOTE MODE— [AMP], [DVD], [CD], [MD], [CDR], [TV], [VCR], [CABLE], [SAT]— para seleccionar los modos.

2 Para controlar el componente, utilice los botones que soporta el modo.

- modo AMP/TUNER consulte la página 10
- modo DVD consulte la página 12
- modo CD consulte la página 13
- modo MD/ CDR consulte la página 14
- modo TAPE consulte la página 15
- modo TV Consulte la página 15 para los botones de control de TV
- modo VCR/CABLE/SAT consulte la página 55

Nota:

- Es posible que algunas de las funciones descritas en este manual no funcionen de la forma esperada con otros componentes.

Modo AMP/TUNER

El modo AMP/TUNER se utiliza para controlar el TX-SR502/TX-SR502E. Para seleccionar el modo AMP/TUNER, pulse el botón de modo [AMP].

Modelo americano

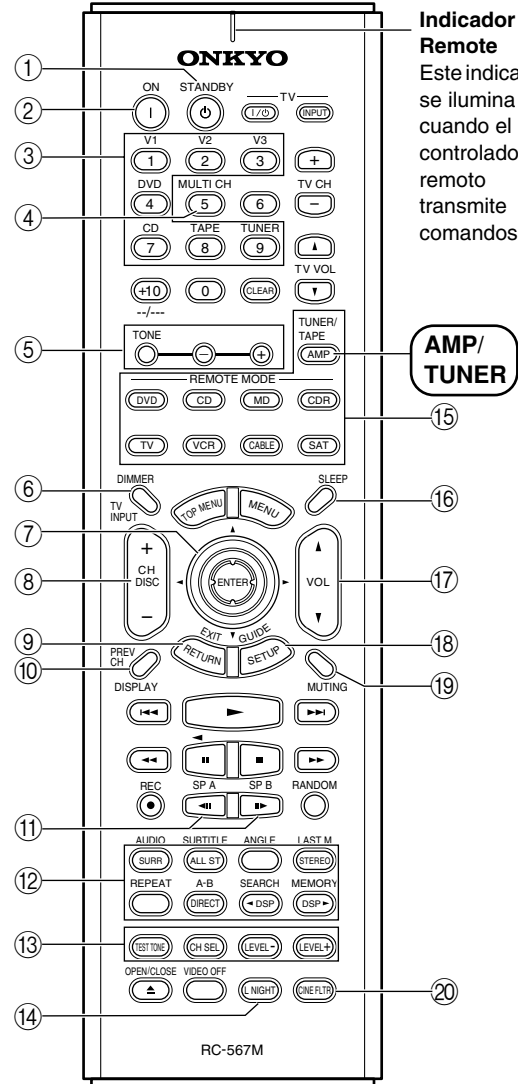

Indicador Remote
Este indicador se ilumina cuando el controlador remoto transmite comandos.

Otros modelos

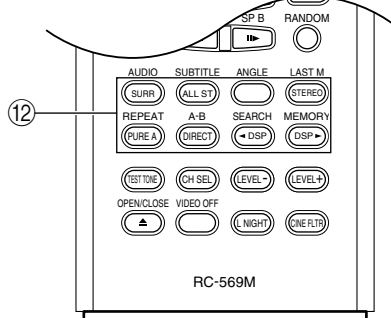

Controlador remoto—Continúa...

Para más información, consulte las páginas entre paréntesis.

① **Botón STANDBY (31)**

Este botón se utiliza para ajustar el TX-SR502/TX-SR502E al modo de espera (Standby).

② **Botón ON (31)**

Este botón se utiliza para activar el TX-SR502/TX-SR502E.

③ **Botones de selector de entrada (34)**

Estos botones se utilizan para seleccionar las fuentes de audio y de vídeo.

④ **Botón MULTI CH (35)**

Este botón se utiliza para seleccionar la entrada de DVD de multicanal.

⑤ **Botones TONE, [-] & [+] (38)**

Estos botones se utilizan para ajustar los bajos y tipes.

⑥ **Botón DIMMER (38)**

Este botón se utiliza para ajustar el brillo de la pantalla.

⑦ **Botón de flecha [▲]/[▼]/[◀]/[▶] & ENTER**

Este botón se utilizan para seleccionar y definir los ajustes.

⑧ **Botón CH +/- (37)**

Este botón se utiliza para seleccionar las presintonías de radio.

⑨ **Botón RETURN**

Este botón se utiliza para volver a la pantalla anterior cuando cambie los ajustes.

⑩ **Botón DISPLAY (35, 37)**

Este botón se utiliza para visualizar distintos tipos de información acerca de la fuente de entrada seleccionada.

⑪ **Botones SP A y SP B (34)**

Estos botones se utilizan para activar y desactivar los grupos de altavoces A y B.

⑫ **Botones del modo de audición (40)**

Botón SURR

Este botón se utiliza para seleccionar los modos de audición Dolby y DTS.

Botón ALL ST

Este botón se utiliza para seleccionar el modo de audición All Ch Stereo.

Botón STEREO

Este botón se utiliza para seleccionar el modo de audición Stereo.

Botón PURE A (no se aplica al modelo americano)

Este botón se utiliza para seleccionar el modo de audición Pure Audio. En este modo, la pantalla y el circuito del vídeo interno están desactivados, minimizando así la posibilidad de interferencias, para un sonido de alta velocidad igual que el original. (En este modo no se emiten señales de vídeo.)

Botón DIRECT

Este botón se utiliza para seleccionar el modo de audición Direct.

Botones [◀ DSP] & [DSP ▶]

Estos botones se utilizan para seleccionar los modos de audición DSP (“digital signal processor”, procesador de señal digital) originales de Onkyo.

⑬ **Botones TEST, CH SEL & LEVEL [+] [-]**

Estos botones se utilizan para ajustar el nivel de cada altavoz por separado.

⑭ **Botón L NIGHT**

Este botón se utiliza para ajustar la función Late Night.

⑮ **Botones REMOTE MODE (10)**

Estos botones se utilizan para seleccionar los modos de controlador remoto. Cuando utiliza el controlador remoto, el botón de modo para el modo seleccionado se ilumina.

⑯ **Botón SLEEP (39)**

Este botón se utiliza para ajustar la función Sleep.

⑰ **Botones VOL (34)**

Estos botones sirven para ajustar el volumen del TX-SR502/TX-SR502E.

⑱ **Botón SETUP (32, 48)**

Este botón se usa para acceder a varios ajustes.

⑲ **Botón MUTING (39)**

Este botón se utiliza para enmudecer el TX-SR502/TX-SR502E.

⑳ **Botón CINE FLTR (46)**

Este botón se utiliza para ajustar la función Cinema FILTER.

Controlador remoto—Continúa...

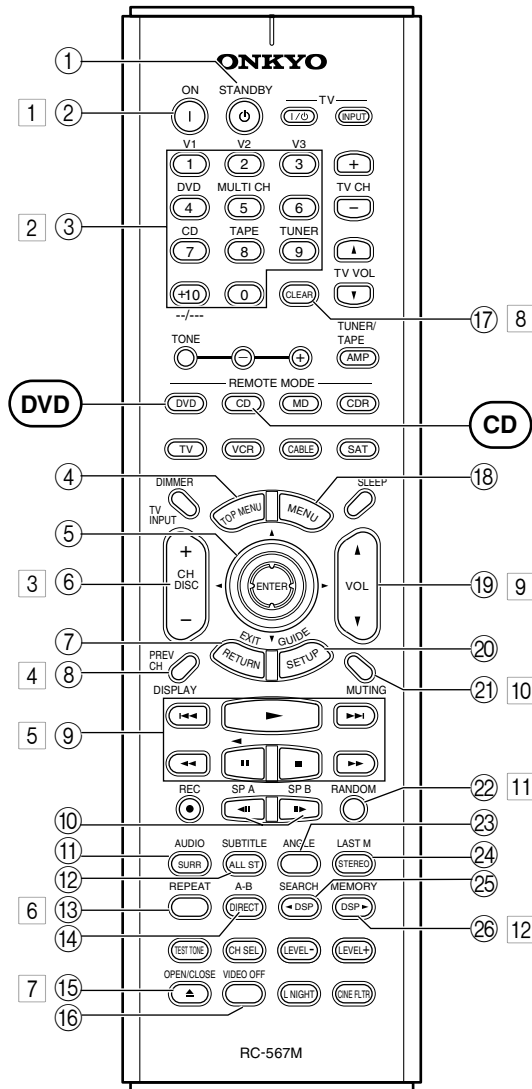

Modo DVD

El modo DVD se utiliza para controlar un reproductor de DVD Onkyo conectado al TX-SR502/TX-SR502E mediante **RI**.

Para ajustar el controlador remoto al modo DVD, pulse el botón de modo [DVD].

Antes de seleccionar el modo DVD y empezar la reproducción, debe pulsar el botón de modo [AMP] y a continuación el botón de selector de entrada [DVD] para seleccionar que su reproductor de DVD sea la fuente de entrada.

- ① **Botón STANDBY**
Este botón se utiliza para ajustar el reproductor de DVD a Standby.
- ② **Botón ON**
Este botón se utiliza para activar el reproductor de DVD y ajustarlo a Standby.
- ③ **Botones de número**
Estos botones se utilizan para introducir el título, el capítulo y los números de pista y para introducir los tiempos para localizar puntos concretos en la secuencia temporal.
- ④ **Botón TOP MENU**
Este botón se utiliza para seleccionar un menú superior del DVD.
- ⑤ **Botón de flecha [▲]/[▼]/[◀]/[▶] & ENTER**
Este botón se utilizan para navegar por los menús del DVD y por los menús de ajustes en pantalla del reproductor de DVD.
- ⑥ **Botón DISC +/-**
Este botón se utiliza para seleccionar discos en un cambiador de DVD.
- ⑦ **Botón RETURN/EXIT**
Este botón se usa para salir de los menús de ajustes en pantalla del reproductor de DVD y para reiniciar la reproducción del menú.
- ⑧ **Botón DISPLAY**
Este botón se utiliza para visualizar la información acerca del disco, el título, el capítulo o la pista actual en la pantalla del reproductor de DVD, incluyendo el tiempo transcurrido, el tiempo restante, el tiempo total, etc.
- ⑨ **Botones de reproducción**
De izquierda a derecha: Anterior, Reproducción, Siguiente, Rebobinado rápido, Pausa, Stop, y Avance rápido.
- ⑩ **Botones STEP/SLOW [◀|||]/[|||▶]**
Estos botones se utilizan para la reproducción fotograma a fotograma y para la reproducción a cámara lenta.

Controlador remoto—Continúa...

- ⑪ **Botón AUDIO**
Este botón se utiliza para seleccionar bandas sonoras y formatos de audio de otros idiomas (por ejemplo, Dolby Digital o DTS).
- ⑫ **Botón SUBTITLE**
Este botón se utiliza para seleccionar subtítulos.
- ⑬ **Botón REPEAT**
Este botón se utiliza para ajustar las funciones de reproducción con repetición.
- ⑭ **Botón A-B**
Este botón se utiliza para ajustar la función de reproducción con repetición A-B.
- ⑮ **Botón OPEN/CLOSE [▲]**
Este botón se utiliza para abrir y cerrar la bandeja de carga de discos.
- ⑯ **Botón VIDEO OFF**
Este botón se utiliza para desactivar el circuito del vídeo interno, eliminando así la posibilidad de interferencias al reproducir discos que sólo sean de audio.
- ⑰ **Botón CLEAR**
Este botón se usa para cancelar las funciones y para borrar los números entrados.
- ⑱ **Botón MENU**
Este botón se utiliza para visualizar un menú del DVD.
- ⑲ **Botón VOL**
Este botón se utiliza para ajustar el volumen del TX-SR502/TX-SR502E.
- ⑳ **Botón SETUP/GUIDE**
Este botón se utiliza para acceder a los menús de ajustes en pantalla del reproductor de DVD.
- ㉑ **Botón MUTING**
Este botón se utiliza para enmudecer el TX-SR502/TX-SR502E.
- ㉒ **Botón RANDOM**
Este botón se utiliza con la función de reproducción aleatoria (Random Playback).
- ㉓ **Botón ANGLE**
Este botón se utiliza para seleccionar distintos ángulos de la cámara.
- ㉔ **Botón LAST M**
Este botón se utiliza con la última función de memoria, que le permite reanudar la reproducción del DVD desde donde la detuvo.
- ㉕ **Botón SEARCH**
Este botón se utiliza para buscar por títulos, capítulos, pistas y puntos concretos en la secuencia temporal.
- ㉖ **Botón MEMORY**
Este botón se utiliza con la función de reproducción de la memoria, que le permite crear una lista de reproducción de títulos, capítulos o pistas personalizada.

Modo CD

El modo CD se utiliza para controlar un reproductor de CD Onkyo conectado al TX-SR502/TX-SR502E mediante **RI**.

Para ajustar el controlador remoto al modo CD, pulse el botón de modo [CD].

Antes de seleccionar el modo CD y empezar la reproducción, debe pulsar el botón de modo [AMP] y a continuación el botón de selector de entrada [CD] para seleccionar que su reproductor de CD sea la fuente de entrada.

- 1 **Botón ON**
Este botón se utiliza para ajustar el reproductor de CD a On o a Standby.
- 2 **Botones de número**
Estos botones se utilizan para introducir números de pista y tiempos para localizar puntos concretos en la secuencia temporal.
- 3 **Botón DISC**
Este botón se utiliza para seleccionar discos en un cambiador de CD.
- 4 **Botón DISPLAY**
Este botón se utiliza para visualizar la información acerca del disco, el título, el capítulo o la pista actual en la pantalla del reproductor de CD, incluyendo el tiempo transcurrido, el tiempo restante, el tiempo total, etc.
- 5 **Botones de reproducción**
De izquierda a derecha: Anterior, Reproducción, Siguiente, Rebobinado rápido, Pausa, Stop, y Avance rápido.
- 5 **Botón REPEAT**
Este botón se utiliza para ajustar las funciones de reproducción con repetición.
- 6 **Botón OPEN/CLOSE [▲]**
Este botón se utiliza para abrir y cerrar la bandeja de carga de discos.
- 7 **Botón CLEAR**
Este botón se usa para cancelar las funciones y para borrar los números entrados.
- 8 **Botón VOL**
Este botón se utiliza para ajustar el volumen del TX-SR502/TX-SR502E.
- 10 **Botón MUTING**
Este botón se utiliza para enmudecer el TX-SR502/TX-SR502E.
- 11 **Botón RANDOM**
Este botón se utiliza con la función de reproducción aleatoria (Random Playback).
- 12 **Botón MEMORY**
Este botón se utiliza con la función de reproducción de la memoria, que le permite crear una lista de reproducción de pistas personalizada.

Controlador remoto—Continúa...

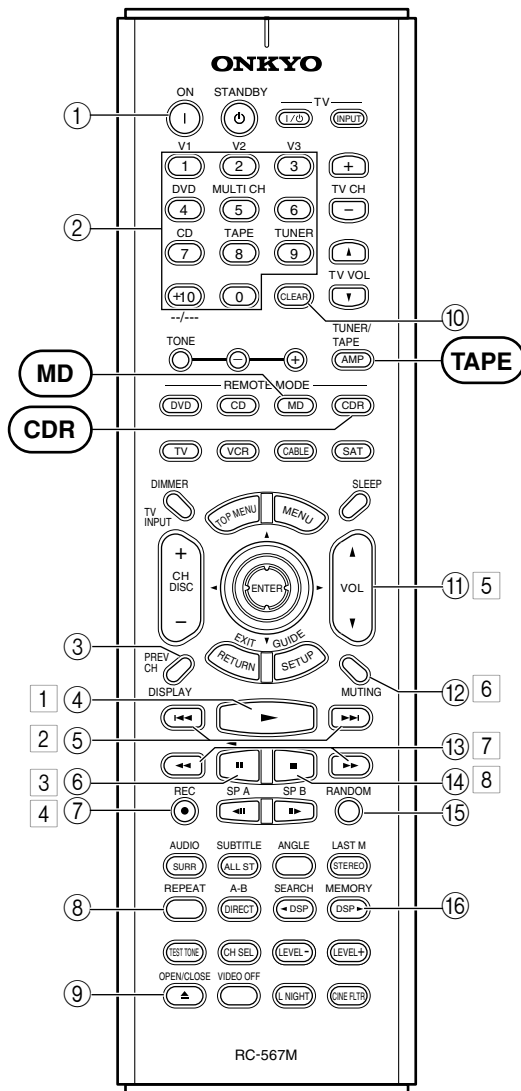

Modo MD & modo CDR

El modo MD se utiliza para controlar un reproductor de MiniDisc Onkyo conectado al TX-SR502/TX-SR502E mediante **RI**. El modo CDR se utiliza para controlar un grabador de CD Onkyo conectado al TX-SR502/TX-SR502E mediante **RI**.

Para seleccionar el modo MD, pulse el botón de modo [MD]. Para seleccionar el modo CDR, pulse el botón de modo [CDR].

Antes de seleccionar el modo MD o CDR y empezar la reproducción, debe pulsar el botón de modo [AMP] y a continuación el botón de selector de entrada [TAPE] para seleccionar que su MiniDisc o grabador de CD sea la fuente de entrada.

- ① **Botón ON**
Este botón se utiliza para ajustar el grabador de MiniDisc o el grabador CD a On o a Standby.
- ② **Botones de número**
Estos botones se utilizan para introducir números de pista y tiempos para localizar puntos concretos en la secuencia temporal.
- ③ **Botón DISPLAY**
Este botón se utiliza para visualizar la información acerca del disco o la pista actual en la pantalla del reproductor de MD/CDR, incluyendo el tiempo transcurrido, el tiempo restante, el tiempo total, etc.
- ④ **Botón Play [▶]**
Este botón se utiliza para iniciar la reproducción.
- ⑤ **Botones Previous & Next [◀]/[▶]**
El botón Previous [◀] se utiliza para seleccionar la pista anterior. Durante la reproducción, selecciona el inicio de la pista actual. El botón Next [▶] se utiliza para seleccionar la pista siguiente.
- ⑥ **Botón Pause [⏸]**
Este botón se utiliza para realizar una pausa en la reproducción.
- ⑦ **Botón REC [●]**
Este botón se utiliza para iniciar la reproducción.
- ⑧ **Botón REPEAT**
Este botón se utiliza para ajustar las funciones de reproducción con repetición.
- ⑨ **Botón OPEN/CLOSE [▲]**
Este botón se utiliza para expulsar el MiniDisc o abrir y cerrar la bandeja de carga de discos del grabador de CD.
- ⑩ **Botón CLEAR**
Este botón se utiliza para cancelar las funciones y para borrar los números entrados.
- ⑪ **Botón VOL**
Este botón se utiliza para ajustar el volumen del TX-SR502/TX-SR502E.

Controlador remoto—Continúa...

- 12 **Botón MUTING**
Este botón se utiliza para enmudecer el TX-SR502/TX-SR502E.
- 13 **Botones FR & FF [◀◀]/[▶▶]**
El botón FR [◀◀] se utiliza para iniciar el rebobinado. El botón FF [▶▶] se utiliza para iniciar el avance rápido.
- 14 **Botón Stop [■]**
Este botón se utiliza para detener la reproducción.
- 15 **Botón RANDOM**
Este botón se utiliza con la función de reproducción aleatoria (Random Playback).
- 16 **Botón MEMORY**
Este botón se utiliza con la función de reproducción de la memoria, que le permite crear una lista de reproducción de pistas personalizada.

Modo Tape

El modo Tape se utiliza para controlar un grabador de cassettes Onkyo conectado al TX-SR502/TX-SR502E mediante **RI**.

Para ajustar el controlador remoto al modo Tape, pulse el botón de modo [AMP].

Antes de seleccionar el modo TAPE y empezar la reproducción, debe pulsar el botón de modo [AMP] y a continuación el botón de selector de entrada [TAPE] para seleccionar que su grabador de cassettes sea la fuente de entrada.

- 1 **Botón Play [▶]**
Este botón se utiliza para iniciar la reproducción.
- 2 **Botones Previous & Next [◀◀]/[▶▶]**
El botón Previous [◀◀] se utiliza para seleccionar la pista anterior. Durante la reproducción, selecciona el inicio de la pista actual. El botón Next [▶▶] se utiliza para seleccionar la pista siguiente.
Es posible que los botones Previous & Next [◀◀]/[▶▶] no funcionen correctamente con algunas cintas de cassette según el modo en que hayan estado grabadas.
- 3 **Botón Reverse Play [||/◀]**
Este botón se utiliza para iniciar la reproducción inversa.
- 4 **Botón REC [●]**
Este botón se utiliza para iniciar la grabación.
- 5 **Botón VOL**
Este botón se utiliza para ajustar el volumen del TX-SR502/TX-SR502E.
- 6 **Botón MUTING**
Este botón se utiliza para enmudecer el TX-SR502/TX-SR502E.

- 7 **Botones Rewind & FF [◀◀]/[▶▶]**
El botón Rewind [◀◀] se utiliza para iniciar el rebobinado. El botón FF [▶▶] se utiliza para iniciar el avance rápido.
- 8 **Botón Stop [■]**
Este botón se utiliza para detener la reproducción.

Botones de control de TV

El controlador remoto tiene botones especiales para controlar un televisor, que pueden utilizarse sea cual sea el modo de controlador remoto seleccionado. Para utilizar estos botones, primero debe programar el botón de modo [TV] con el código de control remoto adecuado para su televisor (consulte la página 50).

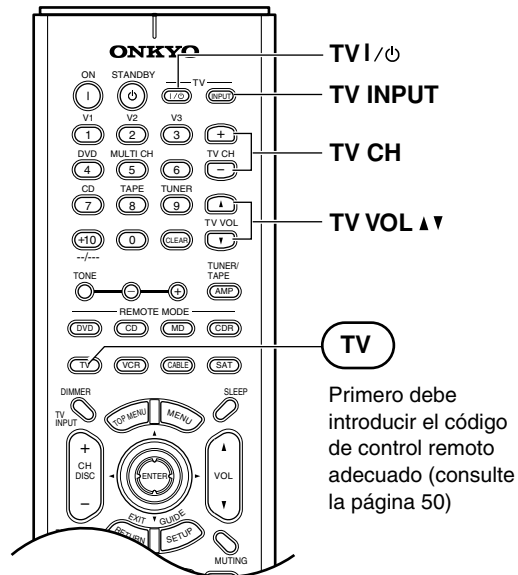

TV [⏻/]	Para ajustar el TV a On o Standby.
TV CH [+]/[-]	Para seleccionar canales en el TV
[TV INPUT]	Para seleccionar la entrada del VCR en el TV
TV VOL [▲]/[▼]	Para ajustar el volumen del televisor.

Conectar los altavoces

Disfrutar del Home Theater

Puede utilizar dos conjuntos de altavoces con el TX-SR502/TX-SR502E: el grupo de altavoces A y el B. El **Grupo de altavoces A** debe estar ubicado en la sala de audición principal y se tiene que poder utilizar con equipamiento Dolby Digital y DTS surround. Cada altavoz debe estar situado en una posición específica en la sala de audición para conseguir los mejores resultados del equipamiento de sonido surround. La siguiente ilustración muestra las mejores posiciones para los altavoces de sonido surround.

El **Grupo de altavoces B** se puede instalar en otra habitación y utilizarse con equipamiento estéreo y mono. Los altavoces se pueden ubicar en la posición estándar para los altavoces estéreo o en cualquier otro sitio.

Altavoces frontales derecho e izquierdo

Éstos transmiten el sonido global. Su papel en un home theater es el de proporcionar un soporte sólido para la imagen de sonido. Deben situarse de cara al oyente a la altura de los oídos, y ambos a la misma distancia del televisor. Sitúelos formando un ángulo cerrado para crear un triángulo, con el oyente en el vértice.

Altavoz central

Este altavoz realza los altavoces frontales derecho e izquierdo, realizando movimientos de sonido distintos y proporcionando una imagen de sonido total. En películas se utiliza básicamente para los diálogos. Sitúelo cerca del televisor (preferiblemente encima) de frente, al nivel de los oídos, o a la misma altura que los altavoces frontales derecho e izquierdo.

Subwoofer

El subwoofer gestiona los sonidos de bajo del canal LFE ("Low-Frequency Effects", o efectos de baja frecuencia). El volumen y la calidad de la salida de bajos del subwoofer dependerá de su posición, de la forma de la sala de audición y de su posición de audición. En general, se consigue un buen sonido de bajos instalando el subwoofer en una esquina frontal, o a un tercio de la anchura de la pared, tal como se muestra a continuación.

1/3 de la longitud de la sala

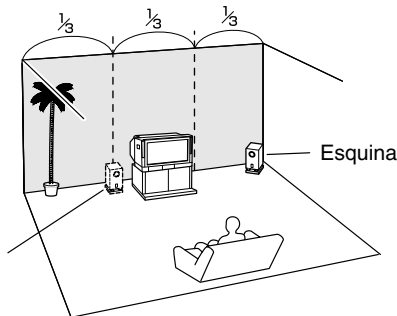

Altavoces surround posteriores

Estos altavoces aumentan aún más el realismo del sonido surround y mejoran la localización del sonido detrás del oyente. Sitúelos detrás del oyente a unos 60–100 cm por encima del nivel de los oídos. Asegúrese de que la posición de audición está dentro del intervalo del altavoz.

Altavoces surround derecho e izquierdo

Estos altavoces se utilizan para un posicionamiento del sonido preciso y para añadir realismo al ambiente. Sitúelos a los lados del oyente o ligeramente detrás, a unos 60–100 cm por encima del nivel de los oídos. Lo ideal es que ambos estén a la misma distancia del oyente.

Configuración de los altavoces

Para una experiencia con sonido surround inmejorable, debería conectar seis altavoces y un subwoofer autoamplificado. Sean cuantos sean los altavoces que utilice, se recomienda utilizar un subwoofer autoamplificado para conseguir un sonido de bajos potente y sólido.

Antes de utilizar el TX-SR502/TX-SR502E, debe especificar qué altavoces están conectados y sus tamaños (consulte la página 32).

Para conseguir lo mejor de su sistema de sonido surround, también debería especificar la distancia entre el oyente y cada uno de los altavoces para que el sonido de cada uno llegue al oído al mismo tiempo (consulte la página 48). Además, debería ajustar el nivel de cada altavoz para conseguir un balance igual (consulte la página 49.)

Conectar los altavoces—Continúa...

Conectar los altavoces

Antes de conectar los altavoces, lea la siguiente información:

- Desconecte el cable de alimentación de la toma de corriente.
- Lea las instrucciones incluidas con los altavoces.
- Ponga especial atención a la polaridad de cableado del altavoz. Es decir, conecte los terminales positivos (+) sólo a los terminales positivos (+), y los terminales negativos (-) sólo a los terminales negativos (-). Si lo hace al revés, el sonido se emitirá desfasado y sonará mal.
- Utilice sólo altavoces con una impedancia de 6 ohmios o superior. Si conecta altavoces con una impedancia inferior a 6 ohmios, puede dañar el TX-SR502/TX-SR502E.
- Evite utilizar cables de altavoz demasiado largos o delgados, ya que podrían afectar a la calidad de sonido.
- Tenga cuidado de no cortar las conexiones positivas y negativas. Si lo hace dañará el TX-SR502/TX-SR502E.
- No conecte más de un cable a cada terminal de altavoz. Si lo hace dañará el TX-SR502/TX-SR502E.
- Si en vez de dos altavoces quiere conectar sólo uno, no lo conecte a los terminales de altavoz derecho e izquierdo.

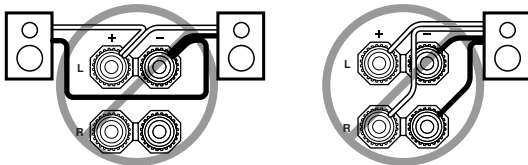
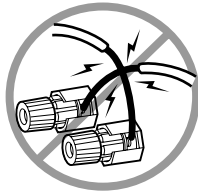

Adherir las etiquetas para los altavoces

Los terminales de altavoz positivos (+) del TX-SR502/TX-SR502E están codificados por color para facilitar la identificación. (Los terminales de altavoz negativos (-) son negros).

Terminal de altavoz	Color
Frontal izquierdo	Blanco
Frontal derecho	Rojo
Central	Verde
Surround izquierdo	Azul
Surround derecho	Gris
Surround negro	Marrón

Las etiquetas para altavoces incluidas también están codificadas por color y debería adherirlas al lado positivo (+) de cada cable de altavoz teniendo en cuenta la tabla anterior. Todo lo que debe hacer es hacer coincidir el color de cada etiqueta con el terminal de altavoz correspondiente.



Conectar los cables de los altavoces

- 1 Pele unos 15 mm de los extremos del aislamiento de los cables de los altavoces, y retuércalos ligeramente, tal como se muestra.

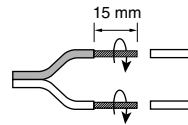

- 2 Desatornille el terminal. Inserte totalmente los cables pelados. Fije el terminal con firmeza.

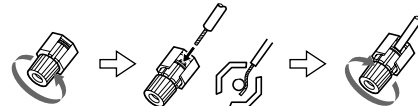

La siguiente ilustración muestra qué altavoz debería conectarse a los distintos terminales.

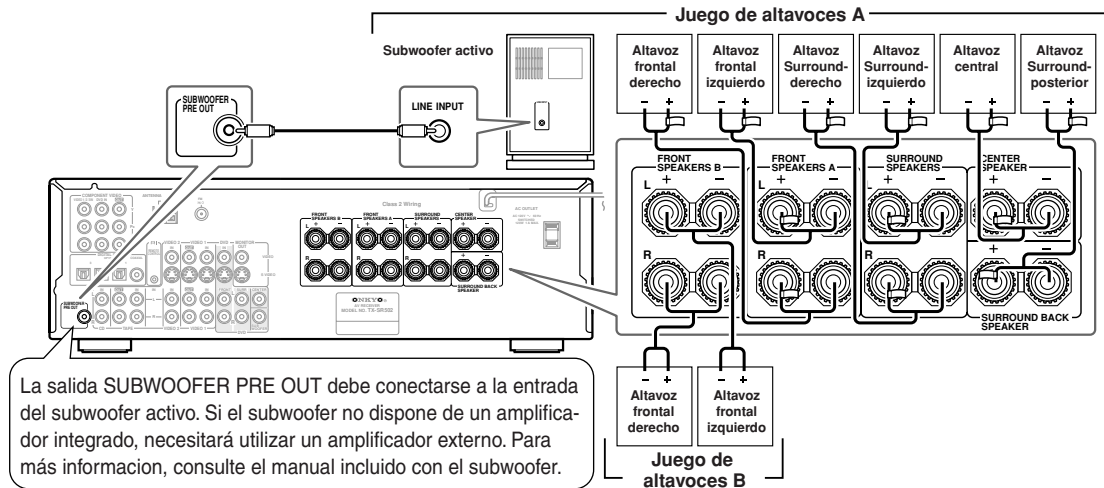

Conectar la antena

Conectar la antena

Este capítulo explica cómo conectar la antena FM y la antena en bucle AM interiores incluidas, y cómo conectar las antenas FM y AM exteriores disponibles en el mercado. El TX-SR502/TX-SR502E no recogerá señales de radio si no se ha conectado a una antena, por lo que deberá conectar la antena si desea usar el sintonizador.

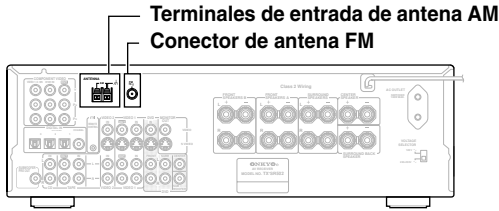

Conectar la antena FM interior

La antena FM interior incluida está diseñada sólo para uso interior.

1 Instale la antena FM, como se muestra.

■ Modelo americano

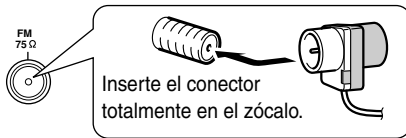

■ Otros modelos

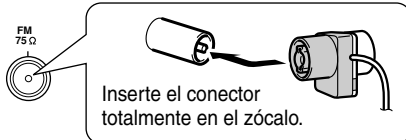

Cuando el TX-SR502/TX-SR502E esté preparado para ser utilizado, deberá sintonizar una emisora de radio FM y ajustar la posición de la antena FM para conseguir la mejor recepción posible.

2 Utilice chinchetas o algo similar para fijar la antena FM en su posición correcta.

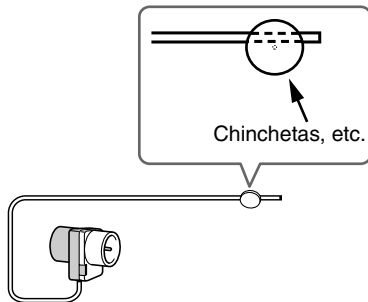

Precaución: Tenga cuidado de no hacerse daño al utilizar las chinchetas.

Si le es imposible conseguir una recepción de calidad con la antena FM interior incluida, pruebe una antena FM exterior disponible en el mercado (consulte la página 19).

Conectar la antena en bucle AM

La antena en bucle AM interior incluida está diseñada sólo para uso interior.

1 Instale la antena en bucle AM, insertando las pestañas en la base, tal como se muestra.

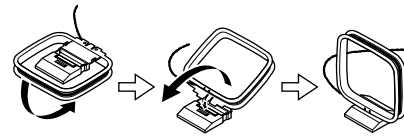

2 Conecte los dos cables de la antena en bucle AM a los terminales de entrada AM, tal como se muestra a continuación.

(Los cables de antena no son sensibles a la polaridad, por lo tanto, pueden conectarse en cualquier dirección).

Asegúrese de que los cables estén bien seguros y de que los terminales de entrada sujeten los cables pelados y no la parte aislada.

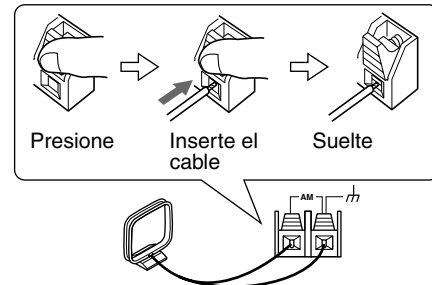

Cuando el TX-SR502/TX-SR502E esté preparado para ser utilizado, deberá sintonizar una emisora de radio AM y ajustar la posición de la antena AM para conseguir la mejor recepción posible.

Mantenga la antena lo más lejos posible del TX-SR502/TX-SR502E, del televisor, de los cables de altavoz y de los cables de alimentación.

Si le es imposible conseguir una recepción de calidad con la antena en bucle AM interior incluida, pruebe una antena AM exterior disponible en el mercado (consulte la página 19).

Conectar la antena—Continúa...

Conectar una antena FM exterior

Si le es imposible conseguir una recepción de calidad con la antena FM interior incluida, pruebe una antena FM exterior disponible en el mercado.

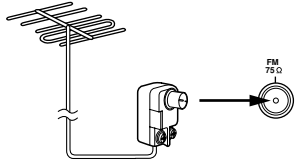

Notas:

- Las antenas FM exteriores funcionan mejor en el exterior, pero a veces se pueden obtener mejores resultados instalándolas en un ático o en un desván.
- Para mejores resultados, instale la antena FM exterior lejos de edificios altos, a ser posible en una posición donde no haya obstáculos hacia el transmisor.
- La antena exterior se debería situar lejos de las posibles fuentes de interferencias, como señales de neón, carreteras muy transitadas, etc.
- Por motivos de seguridad, las antenas exteriores deben colocarse lejos de líneas eléctricas o de otros equipos de alto voltaje.
- Las antenas exteriores se deberían derivar a masa de acuerdo con las regulaciones locales para evitar peligros de descargas eléctricas.

■ Utilizar el adaptador de antena de 75/300 ohmios

El adaptador de antena de 75/300 ohmios no está incluido en los modelos para América y Europa. El adaptador de antena de 75/300 ohmios se puede utilizar para conectar una antena FM utilizando tanto el cable coaxial de 75 ohmios como el doble cable plano de 300 ohmios.

■ Conectar el cable plano de 300 ohmios

- 1 Con un destornillador, afloje los dos tornillos del adaptador, enrolle los cables pelados alrededor de los tornillos, y a continuación vuelva a fijarlos, tal como se muestra a continuación.

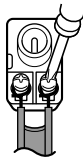

- 2 Conecte el adaptador en el zócalo de 75 Ω.

■ Conectar el cable coaxial de 75 ohmios

- 1 Pele y prepare el cable coaxial de 75 ohmios, tal como se muestra a continuación.

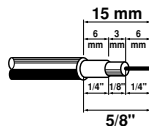

- 2 Utilizando las uñas o un destornillador pequeño, saque las pestañas del adaptador y extraiga la tapa, tal como se muestra a continuación.

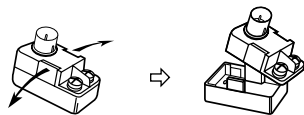

- 3 Desplace el cable pequeño del adaptador de la posición A a la posición B, como se muestra.

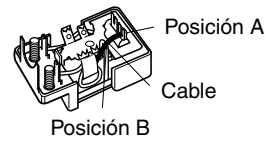

- 4 Inserte el cable central (1), tal como se muestra, y utilice unos alicates pequeños para sujetar las secciones de protección y de aislamiento exterior del cable (2), tal como se muestra a continuación.

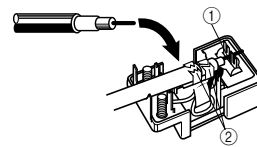

Asegúrese de que la protección no toque el cable central.

- 5 Vuelva a colocar la tapa del adaptador, y a continuación conecte el adaptador en el zócalo de 75 Ω.

■ Utilizar un divisor de antena de TV/FM

Es mejor no utilizar la misma antena para la recepción FM y TV, ya que puede provocar problemas de interferencias. Si las circunstancias lo requieren, utilice un divisor de antena TV/FM, como se muestra.

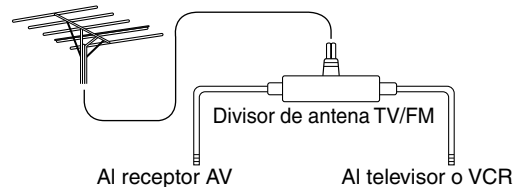

Conectar una antena AM exterior

Si no consigue una recepción de calidad con la antena en bucle AM incluida, también puede utilizar una antena AM exterior, además de la antena en bucle, tal como se muestra.

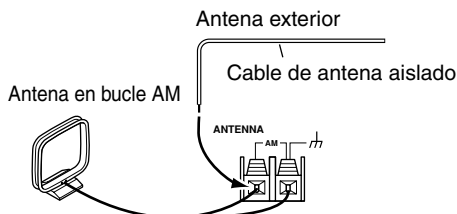

Las antenas AM exteriores funcionan mejor cuando se instalan en el exterior horizontalmente, pero a veces se pueden obtener mejores resultados instalándolas en el interior horizontalmente encima de una ventana. Tenga en cuenta que la antena en bucle AM se debería dejar conectada.

Las antenas exteriores se deberían derivar a masa de acuerdo con las regulaciones locales para evitar peligros de descargas eléctricas.

Conectar el TX-SR502/TX-SR502E

Antes de realizar ninguna conexión

- Lea los manuales incluidos en los componentes AV.
- No conecte el cable de alimentación hasta que haya realizado y comprobado todas las conexiones de audio y de vídeo.

Entradas digitales ópticas

Las entradas digitales ópticas del TX-SR502/TX-SR502E incorporan tapas de cierre que se abren cuando se inserta un conector óptico, y se cierran cuando se extrae. Introduzca los conectores con firmeza.

Precaución: Para evitar que se produzcan daños, mantenga el conector óptico recto al insertarlo y extraerlo.

Codificación por colores de la conexión AV RCA

Las conexiones AV RCA suelen estar codificadas por colores: rojo, blanco y amarillo. Utilice los conectores rojos para conectar las entradas y salidas de audio del

canal derecho (nombrados con la letra "R"). Utilice los conectores blancos para conectar las entradas y salidas de audio del canal izquierdo (nombrados con la letra "L"). Y utilice los conectores amarillos para conectar entradas y salidas de vídeo compuesto.



- Inserte con firmeza los conectores para que la conexión sea correcta (las conexiones flojas pueden causar ruidos o un funcionamiento anómalo).
- Para evitar interferencias, mantenga los cables de audio y de vídeo lejos de los cables de alimentación y de los cables de los altavoces.

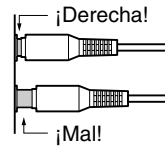

Cables y zócalos AV

Vídeo

Cable	Zócalo	Descripción
<p>Cable de vídeo componente</p>		El vídeo componente separa la luminancia (Y) y las señales de diferencia de color (PR, PB), proporcionando una calidad de imagen suprema. (Algunos fabricantes de televisores nombran los zócalos de vídeo componente de forma algo distinta.)
<p>Cable de S-Video</p>		S-Video separa la luminancia y las señales de color y proporciona la una calidad de imagen mejor que la de vídeo compuesto.
<p>Cable de vídeo compuesto</p>		El vídeo compuesto normalmente se utiliza en TVs, VCRs, y otros equipos de vídeo. Utilice sólo cables especiales para vídeo compuesto.

Audio

Cable	Zócalo	Descripción
<p>Cable de audio digital óptico</p>		Ofrece la mejor calidad de sonido y permite disfrutar del sonido surround (por ejemplo, Dolby Digital, DTS). La calidad de audio es la misma que para coaxial.
<p>Cable de audio digital coaxial</p>		Ofrece la mejor calidad de sonido y permite disfrutar del sonido surround (por ejemplo, Dolby Digital, DTS). La calidad de audio es la misma que para óptico.
<p>Cable de audio analógico (RCA)</p>		Este cable es para audio analógico. Es el formato de conexión más corriente para audio analógico, y se encuentra en la mayoría de componentes AV.
<p>Cable de audio analógico multicanal (RCA)</p>		Este cable es para audio analógico multicanal y se suele utilizar para conectar reproductores de DVD con salidas de audio analógico individuales 5.1. Pueden utilizarse varios cables de audio analógico normales como alternativa al cable multicanal.

Conectar el TX-SR502/TX-SR502E—Continúa...

Manual de conexión

■ Entradas

Se pueden conectar hasta cinco componentes AV a las entradas del panel posterior del TX-SR502/TX-SR502E, y uno a la entrada del panel frontal. La siguiente tabla especifica el tipo de componente que puede conectar a cada entrada.

Entrada	Tipo de componente que puede conectar	Página # para más información.
DVD	Reproductor de DVD, etc.	23
VIDEO1	VCR, D-VHS, etc.	24
VIDEO2	TV, receptor de satélite, receptor de cable, set-top box, reproductor de LD, etc.	22 (para conexiones de TV) 26
CD	Reproductor de CD, etc.	28
TAPE	Grabador de cassettes, DAT, grabador de CD, grabador de MiniDisc, giradiscos, etc.	28, 29
VIDEO3	Camcorder, consola de juegos, etc.	27

■ Salidas (para grabar)

El TX-SR502/TX-SR502E tiene dos salidas para grabar. La siguiente tabla especifica el tipo de componente que puede conectar a cada salida.

Salida	Tipo de componente que puede conectar	Página # para más información.
VIDEO1	VCR, etc.	25
TAPE	Grabador de cassettes, DAT, grabador de CD, grabador de MiniDisc, etc.	28, 29

■ MONITOR OUT

Las señales de vídeo que se reciben a través de las entradas de vídeo se envían a través de los zócalos MONITOR OUT para que se visualicen en el TV o proyector conectados.

El TX-SR502/TX-SR502E tiene tres tipos de salidas de vídeo: vídeo compuesto, S-Video, y vídeo componente. Conecte la salida adecuada al televisor o proyector (consulte la página 22).

¿Qué conexiones debo utilizar?

El TX-SR502/TX-SR502E permite distintos formatos de interconexión para ofrecer compatibilidad con una amplia gama de equipos AV. El formato a elegir depende de los formatos compatibles con los otros componentes. Utilice las secciones siguientes como guía.

Para equipos de vídeo necesitará dos cables —uno para el vídeo y otro para el audio.

Formatos de conexión de vídeo

Los equipos de vídeo se pueden conectar al TX-SR502/TX-SR502E utilizando los siguientes formatos de conexión de vídeo: vídeo compuesto, S-Video, o vídeo componente (este último proporciona la mejor calidad de imagen).

Al elegir un formato de conexión, tenga en cuenta que el TX-SR502/TX-SR502E no realiza conversiones entre formatos, por lo tanto, sólo enviarán señal los conectores de salida del mismo formato que el conector de entrada, tal como se muestra a continuación.

Por ejemplo, si conecta el reproductor de DVD al S-VIDEO DVD IN, el S-VIDEO MONITOR OUT (para el televisor) y el S-VIDEO VIDEO 1 OUT (para el VCR) enviarán una señal de vídeo, pero no las salidas de vídeo compuesto ni de vídeo componente.

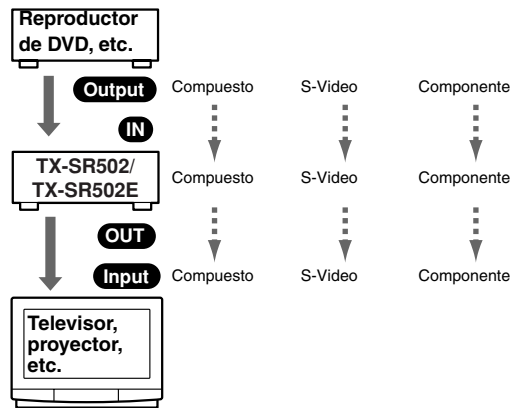

Formatos de conexión de audio

Los equipos de audio se pueden conectar al TX-SR502/TX-SR502E utilizando los siguientes formatos de conexión de audio: analógico, óptico, coaxial y multicanal.

Al elegir un formato de conexión, tenga en cuenta que el TX-SR502/TX-SR502E no realiza conversiones entre formatos, tal como se muestra a continuación.

Por ejemplo, los conectores TAPE OUT analógicos no emiten las señales de audio conectadas a la entrada digital OPTICAL o COAXIAL, por lo tanto, si quiere grabar, por ejemplo, del reproductor de CD, además de conectarlo a una entrada digital, también debe conectarlo a los conectores CD IN analógicos.

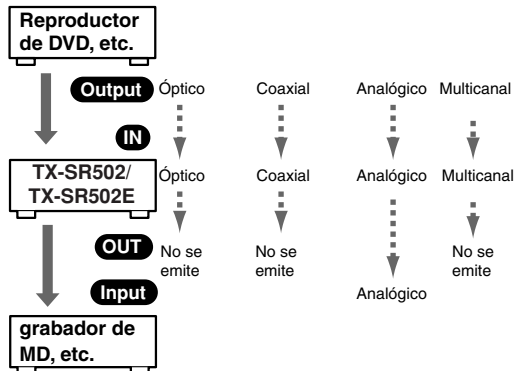

Conectar el TX-SR502/TX-SR502E—Continúa...

Conectar el televisor o el proyector

Monitor Out

■ Utilizar un vídeo compuesto

Utilice un cable específico para vídeo compuesto para conectar VIDEO MONITOR OUT del TX-SR502/TX-SR502E a una entrada de vídeo compuesto del televisor, tal como se muestra a continuación.

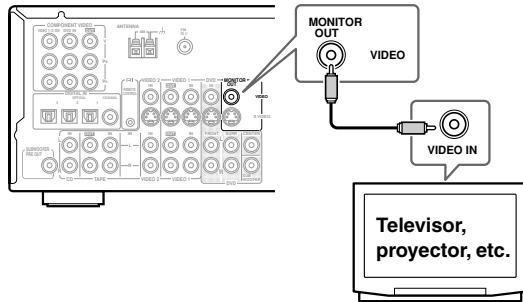

■ Utilizar S-Video

Utilice un cable específico para S-Video para conectar S VIDEO MONITOR OUT del TX-SR502/TX-SR502E a una entrada de S-Video del televisor, tal como se muestra a continuación.

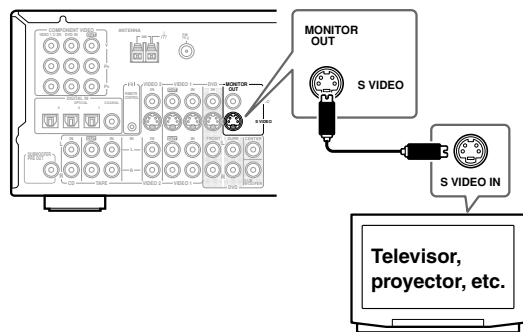

■ Utilizar un vídeo componente

Utilice un cable específico para vídeo componente para conectar los conectores COMPONENT VIDEO OUT del TX-SR502/TX-SR502E a las entradas de vídeo componente del televisor, tal como se muestra a continuación.

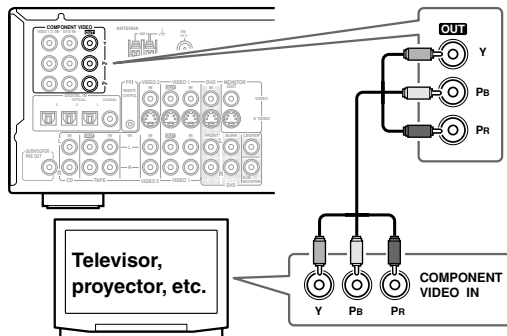

Conexiones de audio

Las siguientes conexiones le permitirán escuchar audio desde el televisor mediante el TX-SR502/TX-SR502E. Si su televisor no dispone de salidas de audio, conecte el TX-SR502/TX-SR502E al VCR y utilice el afinador (consulte la página 24).

Notas:

- En principio, la entrada digital OPTICAL 2 se asigna a la fuente de entrada del VIDEO 2. Si lo conecta a una entrada de audio digital distinta o sólo a una entrada analógica, necesitará asignarlo a la fuente de entrada VIDEO 2 (consulte la página 31).

■ Utilizar conexiones coaxiales u ópticas

- Utilice un cable de audio digital óptico para conectar DIGITAL IN OPTICAL 2 del TX-SR502/TX-SR502E a la salida óptica del televisor, tal como se muestra a continuación.

O

- Utilice un cable de audio digital coaxial para conectar DIGITAL IN COAXIAL del TX-SR502/TX-SR502E a la salida coaxial del televisor, tal como se muestra a continuación.

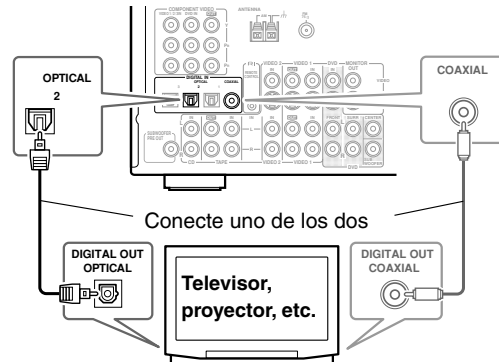

■ Utilizar conexiones analógicas

Si su televisor no incorpora salidas de audio digital, o desea grabar desde ella, necesitará realizar las siguientes conexiones de audio analógico.

Utilice un cable de audio analógico para conectar las entradas VIDEO 2 IN L/R del TX-SR502/TX-SR502E a las salidas de audio analógico del televisor, tal como se muestra a continuación.

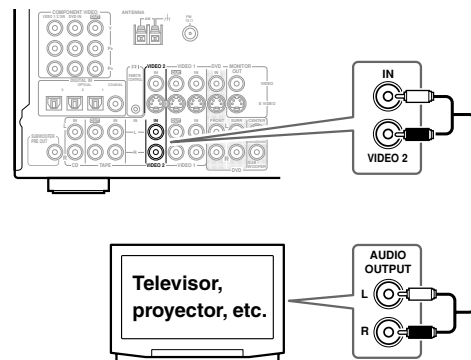

Conectar el TX-SR502/TX-SR502E—Continúa...

Conectar un reproductor de DVD

Conexiones de vídeo

Sólo deberá usar uno de los siguientes métodos de conexión.

■ Utilizar un vídeo compuesto

Utilice un cable específico para vídeo compuesto para conectar VIDEO DVD IN del TX-SR502/TX-SR502E a una salida de vídeo compuesto del reproductor de DVD, tal como se muestra a continuación.

- El televisor también debería estar conectado a través del vídeo compuesto.

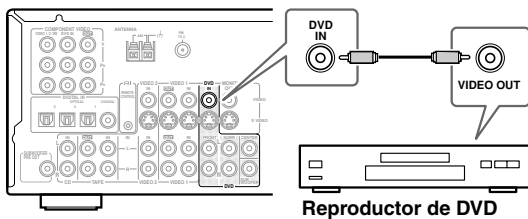

■ Utilizar S-Video

Utilice un cable específico para S-Video para conectar S VIDEO DVD IN del TX-SR502/TX-SR502E a una salida de S-Video del reproductor de DVD, tal como se muestra a continuación.

- El televisor también debería estar conectado a través de S-Video.

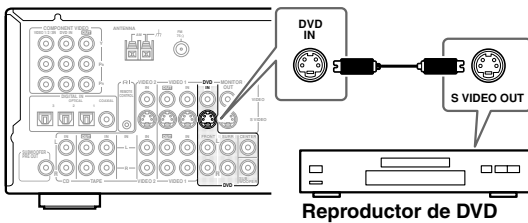

■ Utilizar un vídeo componente

Utilice un cable específico para vídeo componente para conectar los conectores COMPONENT VIDEO DVD IN del TX-SR502/TX-SR502E a las salidas de vídeo componente del reproductor de DVD, tal como se muestra a continuación.

- El televisor también debería estar conectado a través del vídeo componente.

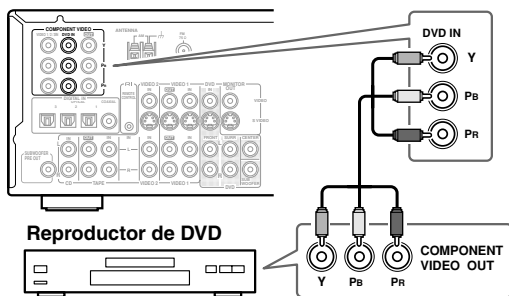

Conexiones de audio

Nota:

En principio, la entrada digital OPTICAL 1 se asigna a la fuente de entrada del DVD. Si conecta el reproductor de DVD a una entrada digital distinta o sólo a una entrada analógica, necesitará asignar esa entrada a la fuente de entrada del DVD (consulte la página 31).

■ Utilizar conexiones coaxiales y ópticas

- Utilice un cable de audio digital óptico para conectar DIGITAL IN OPTICAL 1 del TX-SR502/TX-SR502E a una salida óptica del reproductor de DVD, tal como se muestra a continuación.

O

- Utilice un cable de audio digital coaxial para conectar DIGITAL IN COAXIAL del TX-SR502/TX-SR502E a una salida coaxial del reproductor de DVD, tal como se muestra a continuación.

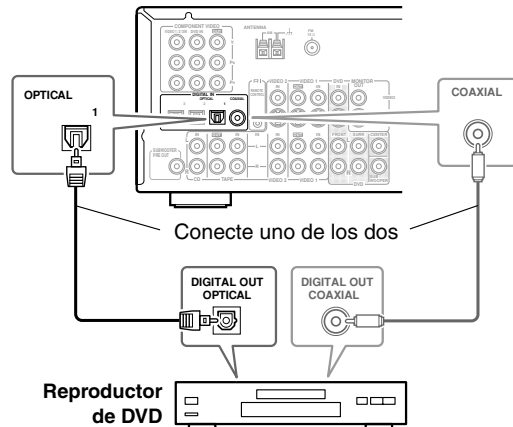

■ Utilizar conexiones analógicas

Incluso si el reproductor de DVD se conecta digitalmente (coaxial u óptico), para utilizar **RI**, o para grabar audio desde el reproductor de DVD, también necesitará realizar conexiones analógicas.

Utilice un cable de audio para conectar los conectores FRONT DVD IN del TX-SR502/TX-SR502E a las salidas de audio analógicas del reproductor de DVD, tal como se muestra a continuación.

Si el reproductor de DVD tiene salidas L/R y salidas multicanal, asegúrese de utilizar las salidas L/R.

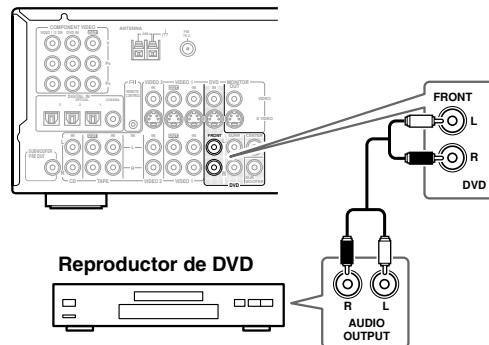

Conectar el TX-SR502/TX-SR502E—Continúa...

Conexiones multicanal de DVD

Si el reproductor es compatible con formatos de audio multicanal como por ejemplo DVD-Audio y Super Audio CD y dispone de salidas audio analógicas multicanal, podrá disfrutar de la reproducción de audio de DVD-Audio y Super Audio CD.

Utilice un cable de audio analógico multicanal para conectar MULTI CH INPUT FRONT, SUBWOOFER, CENTER, y SURR del TX-SR502/TX-SR502E a las salidas analógicas 5.1 del reproductor de DVD, tal como se muestra. De forma alternativa, utilice varios cables de audio analógico.

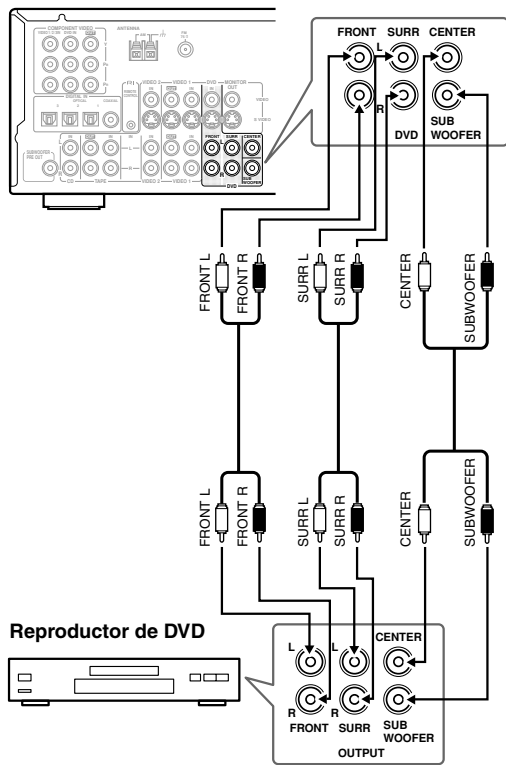

Conectar un VCR para reproducción

Podrá mirar vídeos si conecta el VCR al TX-SR502/TX-SR502E.

Si utiliza el afinador del VCR, este ejemplo de conexión le permitirá escuchar el sonido de sus programas de televisión favoritos mediante el TX-SR502/TX-SR502E. Es útil si su televisor no dispone de salidas de audio.

Conexiones de vídeo

- Utilice un cable específico para S-Video para conectar S VIDEO VIDEO 1 IN del TX-SR502/TX-SR502E a una salida de S-Video del VCR, tal como se muestra a continuación.

O

- Utilice un cable específico para vídeo compuesto para conectar VIDEO VIDEO 1 IN del TX-SR502/TX-SR502E a una salida de vídeo compuesto del VCR, tal como se muestra a continuación.

Una conexión S-Video proporciona una calidad de imagen más buena que una conexión de vídeo compuesto.

Conexiones de audio

- Utilice un cable de audio para conectar los conectores VIDEO 1 IN L/R del TX-SR502/TX-SR502E a las salidas de audio analógicas del VCR, tal como se muestra a continuación.

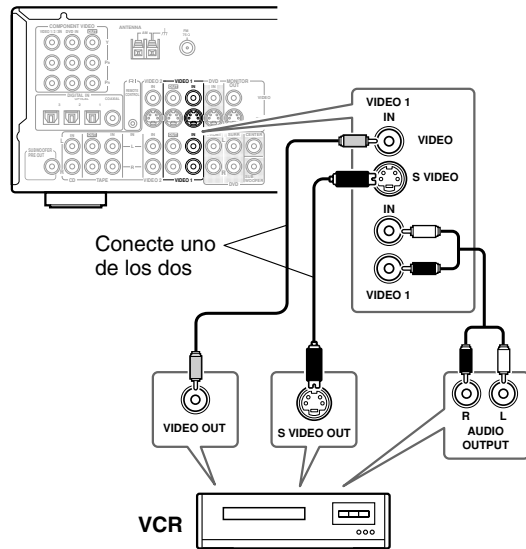

Conectar el TX-SR502/TX-SR502E—Continúa...

Conectar un VCR para grabación

Conexiones de vídeo

- Utilice un cable para S-Video para conectar S VIDEO VIDEO 1 OUT del TX-SR502/TX-SR502E a una entrada S-Video en el VCR de grabación.

O

- Utilice un cable para vídeo compuesto para conectar VIDEO VIDEO 1 OUT del TX-SR502/TX-SR502E a una entrada de vídeo compuesto del VCR de grabación.

Conexiones de audio

- Utilice un cable de audio analógico para conectar las salidas AUDIO VIDEO 1 L/R OUT del TX-SR502/TX-SR502E a las entradas de audio VCR de grabación.

Esta ilustración muestra cómo conectar un VCR para grabar desde un TV u otro VCR.

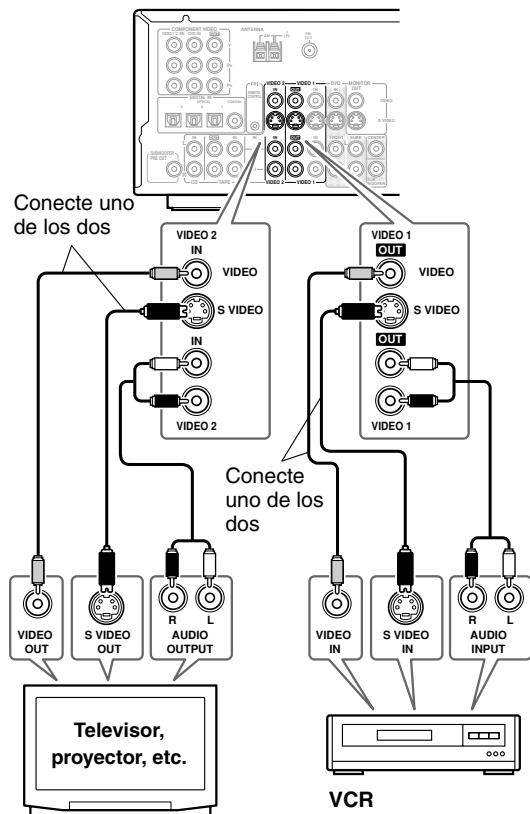

Notas:

- El TX-SR502/TX-SR502E debe activarse para la grabación. La grabación no es posible mientras está en modo Standby.
- Si desea grabar directamente desde un TV o reproducir un VCR pasar por el TX-SR502/TX-SR502E, conecte las salidas de audio y vídeo del TV/VCR directamente a las entradas AV del VCR de grabación. Para más información, consulte los manuales incluidos en el televisor y en el VCR.
- Las señales de vídeo conectadas a las entradas de vídeo compuesto sólo se pueden grabar a través de salidas de vídeo compuesto. Si los componentes de reproducción de vídeo y TV se conectan a través de un vídeo compuesto, debe conectar también el VCR grabador a través del vídeo compuesto. De forma similar, las señales de vídeo conectadas a las entradas de S-Video sólo se pueden grabar a través de salidas S-Video. Si los componentes de reproducción de vídeo y TV se conectan a través de S-Video, debe conectar también el VCR grabador a través de S-Video.

Conectar el TX-SR502/TX-SR502E—Continúa...

Conectar otras fuentes de Vídeo— Satélite, Cable, Set-top box, reproductor de LD, etc.

Conexiones de vídeo

Sólo deberá usar uno de los siguientes métodos de conexión.

■ Utilizar vídeo compuesto

Utilice un cable para vídeo compuesto para conectar VIDEO VIDEO 2 IN del TX-SR502/TX-SR502E a la salida de vídeo compuesto de la fuente de vídeo, tal como se muestra a continuación.

- El televisor también debería estar conectado a través del vídeo compuesto.

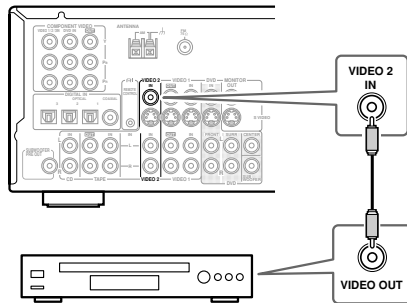

Satélite, Cable, Set-top box,
reproductor de LD, etc.

■ Utilizar S-Video

Utilice un cable para S-Video para conectar S VIDEO VIDEO 2 IN del TX-SR502/TX-SR502E a la salida S-Video de la fuente de vídeo, tal como se muestra a continuación.

- El televisor también debería estar conectado a través de S-Video.

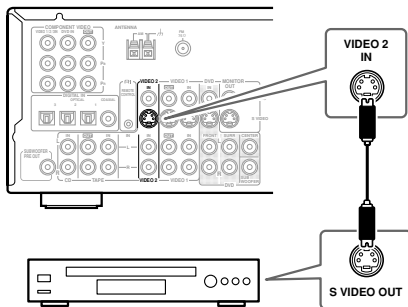

Satélite, Cable, Set-top box,
reproductor de LD, etc.

■ Utilizar vídeo componente

Utilice un cable para vídeo componente para conectar la COMPONENT VIDEO 1/2/3 IN del TX-SR502/TX-SR502E a la salida de vídeo componente de la fuente de vídeo, tal como se muestra a continuación.

- El televisor también debería estar conectado a través del vídeo componente.

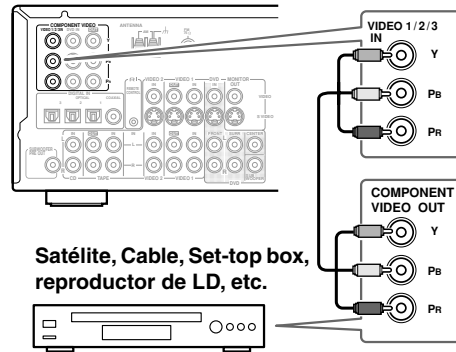

Satélite, Cable, Set-top box,
reproductor de LD, etc.

Conexiones de audio

Notas:

- En principio, la fuente de entrada VIDEO 2 se asigna a OPTICAL 2 DIGITAL IN. Si conecta una entrada de audio digital distinta, o si conecta sólo la entrada VIDEO 2 analógica, deberá cambiar la asignación de entrada (consulte la página 31).
- Para conectar el reproductor de LD a una salida de AC-3RF, necesitará un demodulador disponible en el mercado.

■ Utilizar conexiones coaxiales u ópticas

- Utilice un cable de audio digital óptico para conectar DIGITAL IN OPTICAL 2 del TX-SR502/TX-SR502E a la salida óptica de la fuente de vídeo, tal como se muestra a continuación.

O

- Utilice un cable de audio digital coaxial para conectar DIGITAL IN COAXIAL del TX-SR502/TX-SR502E a la salida coaxial de la fuente de vídeo, tal como se muestra a continuación.

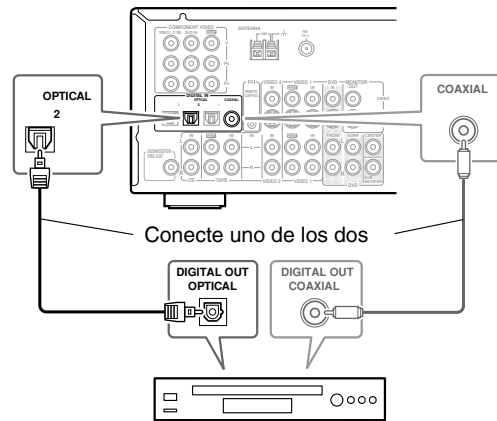

Satélite, Cable, Set-top box, reproductor de LD, etc.

Conectar el TX-SR502/TX-SR502E—Continúa...

■ Utilizar conexiones analógicas

Si su fuente de vídeo no incorpora salidas de audio digital, o desea grabar desde ella, necesitará realizar las siguientes conexiones de audio analógico.

Utilice un cable de audio analógico para conectar las entradas VIDEO 2 IN L/R del TX-SR502/TX-SR502E a las salidas de audio analógico de la fuente de vídeo, tal como se muestra a continuación.

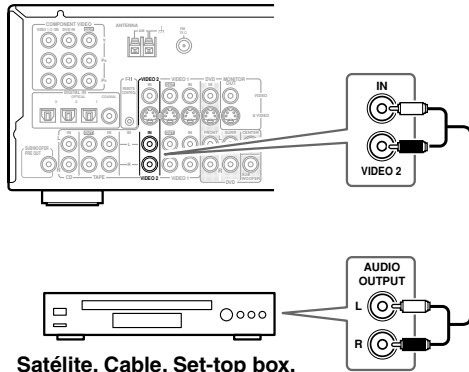

Satélite, Cable, Set-top box, reproductor de LD, etc.

Conectar un Camcorder, una consola de juegos, etc.

Conexiones de vídeo

Sólo deberá usar uno de los siguientes métodos de conexión.

■ Utilizar S-Video

Utilice un cable para S-Video para conectar la entrada VIDEO 3 INPUT S VIDEO del TX-SR502/TX-SR502E a la salida S-Video del camcorder, de la consola de juegos, etc., tal como se muestra a continuación.

- El televisor también debería estar conectado a través de S-Video.

■ Utilizar vídeo compuesto

Utilice un cable para vídeo compuesto para conectar la entrada VIDEO 3 INPUT VIDEO del TX-SR502/TX-SR502E a la salida de vídeo compuesto del camcorder, de la consola de juegos, etc., tal como se muestra a continuación.

- El televisor también debería estar conectado a través del vídeo compuesto.

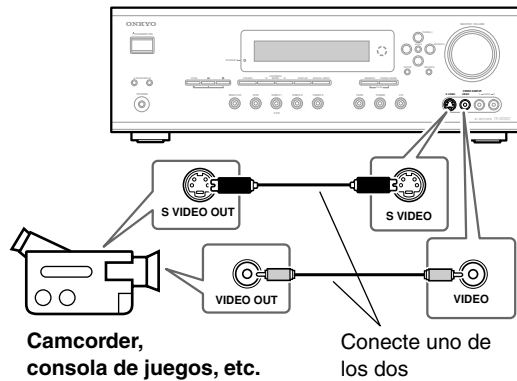

Camcorder, consola de juegos, etc.

Conecte uno de los dos

Conexiones de audio

Utilice un cable de audio analógico para conectar las entradas VIDEO 3 INPUT AUDIO L/R del TX-SR502/TX-SR502E a las salidas de audio analógicas del camcorder, de la consola de juegos, etc., tal como se muestra a continuación.

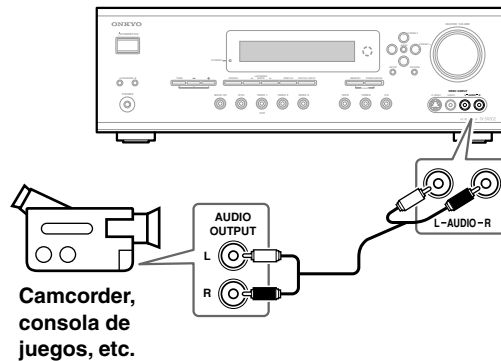

Camcorder, consola de juegos, etc.

Conectar el TX-SR502/TX-SR502E—Continúa...

Conectar un reproductor de CD

Nota:

En principio, la fuente de entrada de CD se asigna a COAXIAL DIGITAL IN. Si conecta el reproductor de CD a una entrada digital distinta, o si lo conecta sólo a la CD IN analógica, deberá cambiar la asignación de entrada (consulte la página 31).

■ **Utilizar conexiones coaxiales y ópticas**

- Utilice un cable de audio digital coaxial para conectar DIGITAL IN COAXIAL del TX-SR502/TX-SR502E a una salida coaxial del reproductor de CD, tal como se muestra a continuación.

O

- Utilice un cable de audio digital óptico para conectar DIGITAL IN OPTICAL 3 del TX-SR502/TX-SR502E a una salida óptica del reproductor de CD, tal como se muestra a continuación.

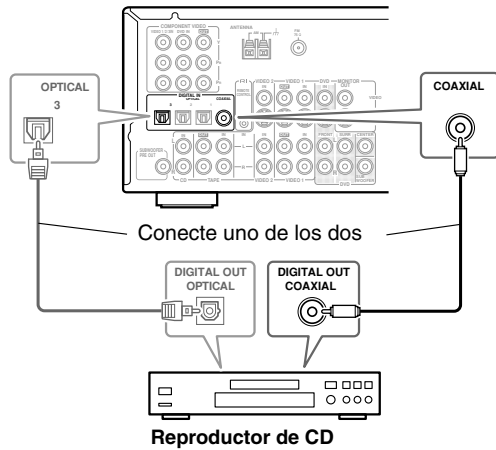

Reproductor de CD

■ **Utilizar conexiones analógicas**

Incluso si el reproductor de CD se conecta digitalmente (coaxial u óptico), para utilizar **RI**, o para grabar audio desde el reproductor de CD, también necesitará realizar conexiones analógicas.

Utilice un cable de audio para conectar los conectores CD IN L/R del TX-SR502/TX-SR502E a las salidas de audio analógicas del reproductor de CD, tal como se muestra a continuación.

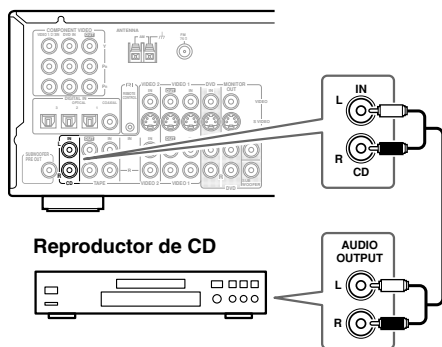

Reproductor de CD

Conectar un grabador de cassette

Utilice un cable de audio para conectar los conectores TAPE IN L/R del TX-SR502/TX-SR502E a las salidas de los grabadores de cassette, y utilice otro cable de audio para conectar los conectores TAPE OUT L/R del TX-SR502/TX-SR502E a las entradas de los grabadores de cassette, tal como se muestra a continuación.

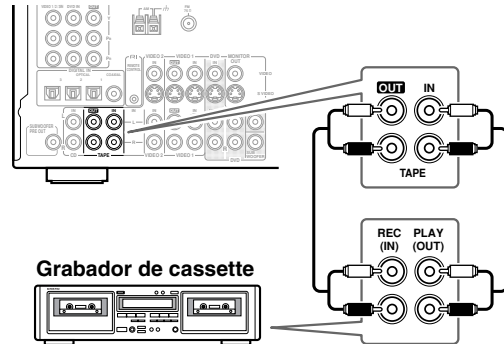

Grabador de cassette

Nota:

En principio, la fuente de entrada TAPE se asigna a OPTICAL 3 DIGITAL IN. Si conecta el grabador de cassettes sólo a la TAPE IN analógica, deberá ajustar la fuente de entrada TAPE a "----" (consulte la página 31).

Conectar un grabador DAT, CD o MD

Puede conectar un grabador DAT, CD, o MD en lugar de un grabador de cassette.

Nota:

En principio, la fuente de entrada TAPE se asigna a OPTICAL 3 DIGITAL IN. Si conecta el grabador DAT, CD, o MiniDisc a una entrada digital distinta, o si lo conecta sólo a la TAPE IN analógica, deberá cambiar la asignación de entrada (consulte la página 31).

■ **Conexiones analógicas**

Utilice un cable de audio analógico para conectar las entradas AUDIO TAPE IN L/R del TX-SR502/TX-SR502E a las salidas del grabador, y utilice otro cable de audio analógico para conectar las salidas AUDIO TAPE OUT L/R del TX-SR502/TX-SR502E a las entradas del grabador, tal como se muestra a continuación.

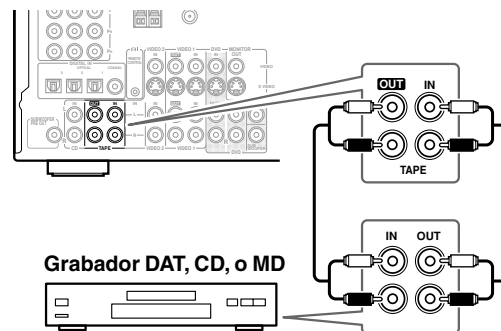

Grabador DAT, CD, o MD

Conectar el TX-SR502/TX-SR502E—Continúa...

■ Utilizar conexiones coaxiales u ópticas (sólo reproducción)

- Utilice un cable de audio digital óptico para conectar DIGITAL IN OPTICAL 3 del TX-SR502/TX-SR502E a la salida óptica del grabador, tal como se muestra a continuación.

O

- Utilice un cable de audio digital coaxial para conectar DIGITAL IN COAXIAL del TX-SR502/TX-SR502E a la salida coaxial del grabador, tal como se muestra a continuación.

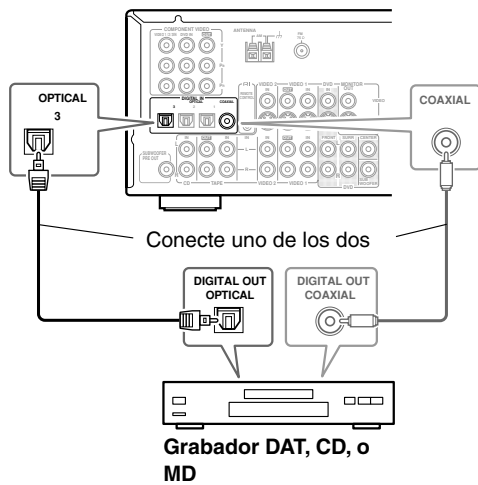

Conectar un giradiscos

Nota:

En principio, la fuente de entrada TAPE se asigna a OPTICAL 3 DIGITAL IN. Si conecta el giradiscos a la TAPE IN analógica, deberá ajustar la fuente de entrada TAPE a “----” (consulte la página 31).

■ Giradiscos con un preamplificador Phono integrado

Utilice un cable de audio para conectar los conectores TAPE IN L/R del TX-SR502/TX-SR502E a las salidas de audio del giradiscos, tal como se muestra a continuación.

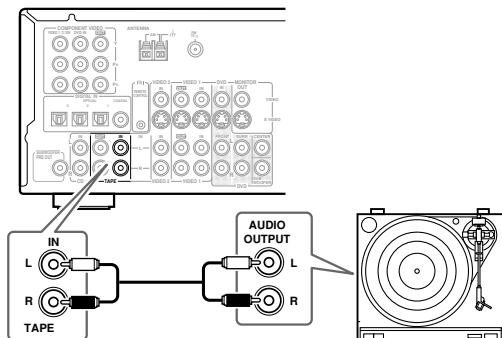

■ Giradiscos con un preamplificador Phono integrado

Utiliza un cable de audio para conectar los conectores TAPE IN L/R del TX-SR502/TX-SR502E a las salidas de audio del preamplificador phono, y utilice otro cable de audio para conectar las entradas del preamplificador phono al giradiscos, tal como se muestra a continuación.

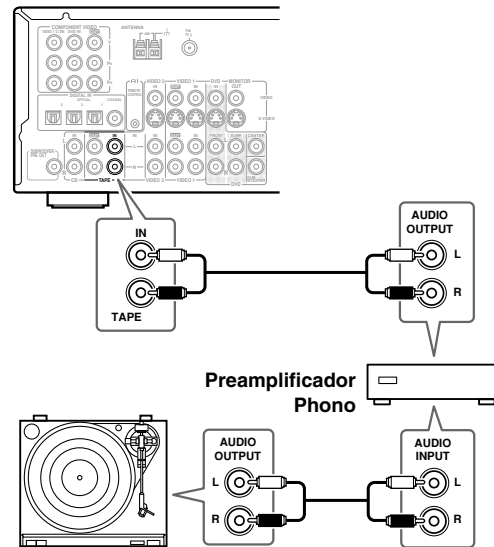

■ Giradiscos con un cartucho MC (Moving Coil, bobina móvil)

Utilice un cable de audio para conectar los conectores TAPE IN L/R del TX-SR502/TX-SR502E a las salidas de audio del preamplificador phono. Utilice otro cable de audio para conectar las entradas del preamplificador phono a las salidas del amplificador principal de MC. Y utilice otro cable de audio para conectar las entradas del amplificador principal de MC al giradiscos, tal como se muestra a continuación.

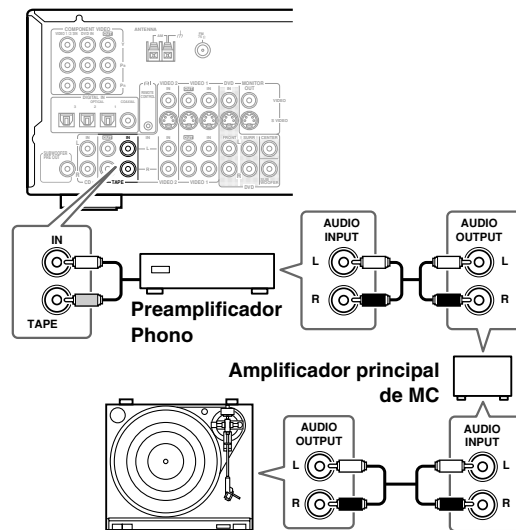

Conectar el TX-SR502/TX-SR502E—Continúa...

Conectar los Onkyo **RI** componentes

Para utilizar **RI, debe realizar una conexión de audio analógica (RCA) entre el TX-SR502/TX-SR502E y el otro componente, incluso si están conectados digitalmente.**

Con **RI** (Remoto Interactivo) puede controlar su reproductor de CD, de DVD, etc., de Onkyo compatibles con **RI** con el controlador remoto del TX-SR502/TX-SR502E, y utilizar las siguientes funciones especiales del **RI**:

Auto Power On/Standby

Cuando inicia la reproducción en un componente conectado a través de **RI**, si el TX-SR502/TX-SR502E está en Standby, se activará y seleccionará ese componente como fuente de entrada automáticamente. Del mismo modo, cuando el TX-SR502/TX-SR502E está en Standby, todos los componentes conectados a través de **RI** también entrarán en modo Standby. Esta función no funcionará si un cable de alimentación está conectado a una toma AC OUTLET en el TX-SR502/TX-SR502E.

Cambio directo

Cuando se inicia la reproducción en un componente conectado a través de **RI**, el TX-SR502/TX-SR502E selecciona automáticamente el componente como fuente de entrada. Si el reproductor de DVD está conectado a la entrada multicanal del TX-SR502/TX-SR502E, deberá pulsar el botón [MULTI CH] para disfrutar de todos los canales (consulte la página 35).

Funcionamiento remoto

Con el controlador remoto del TX-SR502/TX-SR502E, puede controlar componentes Onkyo compatibles con **RI**.

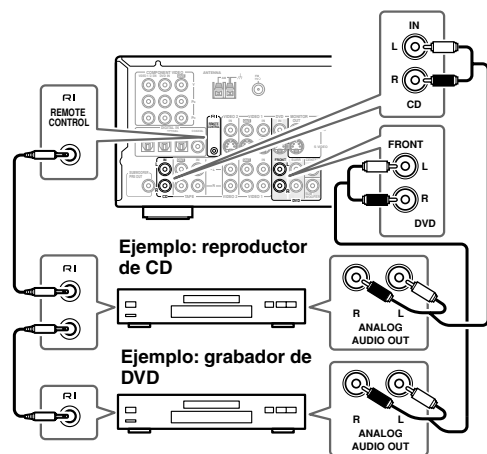

Notas:

- Sólo utilice **RI** cables para **RI** conexiones. Los cables **RI** se entregan con los reproductores Onkyo (DVD, CD, etc.).
- Algunos componentes AV incorporan dos zócalos **RI**, y puede conectar cualquiera de los dos al

TX-SR502/TX-SR502E. El otro sirve para conectar componentes compatibles con **RI** adicionales.

- Conecte el zócalo **RI** del TX-SR502/TX-SR502E sólo a componentes AV Onkyo. Si lo conecta a componentes AV de otros fabricantes se puede producir un funcionamiento anómalo.
- Es posible que algunos componentes no permitan todas las funciones del **RI**. Consulte los manuales incluidos con los componentes.

Conectar los cables de alimentación de otros componentes

El TX-SR502/TX-SR502E tiene una salida de CA en el panel posterior para conectar el cable de alimentación a otro componente AV. El conmutador de alimentación de los otros componentes se puede dejar en la posición ON para que se active o desactive cuando el TX-SR502/TX-SR502E se ajuste a On o Standby.

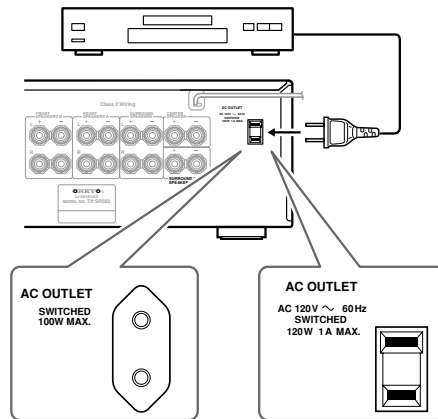

Modelos para Europa y algunos de los modelos para Asia

Modelo para América

Precaución:

- Asegúrese de que la capacidad total de los componentes que conecta a las tomas AC OUTLET no excede la capacidad especificada (por ejemplo, 100 W).

Nota:

- Los componentes Onkyo con zócalos **RI** deberían conectarse a tomas de paredes regulares.

Conectar el cable de alimentación

Notas:

- Antes de conectar el cable de alimentación, conecte todos los altavoces y los componentes AV.
- Al activar el TX-SR502/TX-SR502E se produce una subida de tensión momentánea que puede inferir en otros equipos eléctricos del mismo circuito. Si esto supone un problema, conecte el TX-SR502/TX-SR502E a otro circuito distinto.

Activar el equipo

• **Modelo americano**

STANDBY/ON

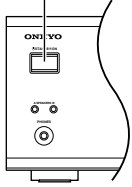

• **Otros modelos**

STANDBY/ON

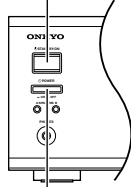

POWER

ON

STANDBY

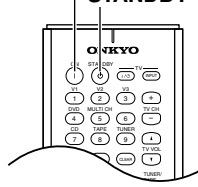

Activar el TX-SR502/TX-SR502E

1



Coloque el conmutador [POWER] en la posición ON (■). (Ignore este paso si tiene el modelo americano.)

El TX-SR502/TX-SR502E entra en modo Standby, y se activa el indicador STANDBY.

Notas:

- El controlador remoto no tiene ningún efecto si el conmutador [POWER] está en la posición OFF.

2



Controlador remoto



Pulse el botón [STANDBY/ON]. De forma alternativa, pulse el botón [AMP] del controlador remoto y a continuación pulse el botón [ON].

El TX-SR502/TX-SR502E se activa, la pantalla se ilumina, y el indicador STANDBY se desactiva.

Desactive el TX-SR502/TX-SR502E, pulse el botón [STANDBY/ON]. El TX-SR502/TX-SR502E entrará en modo Standby. Siempre que desactive el TX-SR502/TX-SR502E baje el volumen, para que la próxima vez que lo active no se produzca un ruido estrepitoso.

Notas: (no disponible en el modelo para América)

- El TX-SR502/TX-SR502E sale de fábrica con el conmutador POWER en la posición ON (■). Cuando se conecta por primera vez el cable de alimentación, el TX-SR502/TX-SR502E entra en modo Standby y se iluminará el indicador STANDBY.
- Para desactivar completamente el TX-SR502/TX-SR502E, coloque el conmutador POWER en la posición OFF (■).

Primera configuración

DIGITAL INPUT

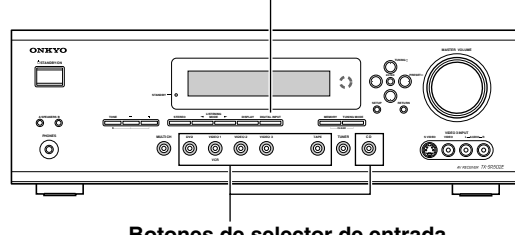

Botones de selector de entrada

Asignar entradas digitales a fuentes de entrada

Para disfrutar de Dolby Digital y DTS, debe conectar el reproductor de DVD al TX-SR502/TX-SR502E mediante una conexión de audio digital (coaxial u óptica).

Con esta función puede asignar entradas de audio digital a fuentes de entrada. Sólo necesita cambiar estas asignaciones si la conexión no coincide con las asignaciones por defecto listadas a continuación.

Fuente de entrada	DIGITAL INPUT
DVD	OPT1 (OPTICAL 1)
VIDEO 1	---- (Analógico)
VIDEO 2	OPT2 (OPTICAL 2)
VIDEO 3	---- (Analógico)
TAPE	OPT3 (OPTICAL 3)
CD	COAX (COAXIAL)

Si, por ejemplo, conecta el reproductor de DVD a COAXIAL DIGITAL INPUT, deberá cambiar la fuente de entrada de DVD de OPT 1 a COAX, y deberá cambiar la fuente de entrada de CD a otra que no sea COAX.

Si desea utilizar la fuente de entrada TAPE sólo con los zócalos TAPE IN analógicos, deberá cambiar la asignación TAPE de "OPT3" a "----" (analógica).

Puede cambiar las asignaciones de esta forma.

1

Pulse el botón de selector de entrada para la fuente que quiere asignar.

(Las entradas digitales no se pueden asignar a la fuente de entrada TUNER.)

2



Pulse el botón [DIGITAL INPUT]
Aparecerá la asignación actual.

DVD # OPT1

3



Pulse el botón [DIGITAL INPUT] repetidamente para seleccionar COAX, OPT1, OPT2, OPT3, o ----.

DVD # COAX

Primera configuración—Continúa...

Configuración de los altavoces



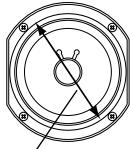

Esta sección explica como especificar qué altavoces están conectados y sus tamaños.

Para altavoces con un diámetro cónico superior a 6-1/2 pulgadas (16 cm), especifique **Large**. Para altavoces con un diámetro inferior, especifique **Small**.

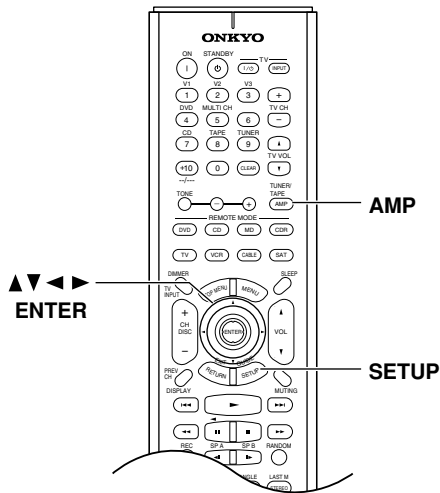

Diámetro cónico



<p>1</p>  	<p>Pulse el botón [AMP] y a continuación pulse el botón [SETUP].</p>
<p>2</p>   	<p>Utilice los botones arriba y abajo [▲]/[▼] para seleccionar "1. SP Config.," y luego pulse el botón [ENTER].</p> <div style="border: 1px solid black; padding: 5px; width: fit-content; margin: 10px auto;">1. SP Config</div>

3





Mientras el ajuste del Subwoofer esté seleccionado, utilice los botones izquierda y derecha [◀]/[▶] para seleccionar **Yes** o **No**.

Yes: Selecciónelo si hay un subwoofer conectado.

No: Selecciónelo si no hay ningún subwoofer conectado.

4

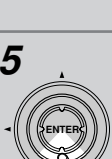
Utilice el botón abajo [▼] para seleccionar "Front", y a continuación utilice los botones izquierda y derecha [◀]/[▶] para seleccionar **Small** o **Large**.



Small: Selecciónelo si los altavoces frontales son pequeños.

Large: Selecciónelo si los altavoces frontales son grandes.

Nota:

- Si el ajuste del Subwoofer del paso 3 está ajustado a No, este ajuste estará fijado a Large y no aparecerá.

5

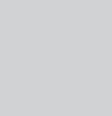
Utilice el botón abajo [▼] para visualizar "Center", y a continuación utilice los botones izquierda/derecha [◀]/[▶] para seleccionar **Small**, **Large**, o **None**.

Small: Selecciónelo si el altavoz central es pequeño.



Large: Selecciónelo si el altavoz central es grande.

None: Selecciónelo si el altavoz central no está conectado.

Nota:

- Si el ajuste Front del paso 4 está ajustado a Small, la opción Large no se puede seleccionar.

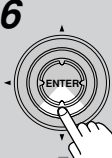
6







Utilice el botón abajo [▼] para seleccionar "Surround", y a continuación utilice los botones izquierda y derecha [◀]/[▶] para seleccionar **Small**, **Large**, o **None**.

Small: Selecciónelo si los altavoces izquierdo y derecho surround son pequeños.

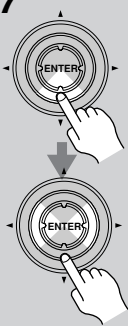
Large: Selecciónelo si los altavoces izquierdo y derecho surround son grandes.

Primera configuración—Continúa...



	<p>None: Selecciónelo si ninguno de los altavoces surround izquierdo o derecho está conectado.</p> <p>Nota:</p> <ul style="list-style-type: none"> • Si el ajuste Front del paso 4 está ajustado a Small, la opción Large no se puede seleccionar.
<p>7</p> 	<p>Utilice el botón abajo [▼] para seleccionar “Surr Back”, y utilice los botones izquierda y derecha [◀]/[▶] para seleccionar Small, Large, o None.</p> <p>Small: Selecciónelo si los altavoces surround posteriores son pequeños.</p> <p>Large: Selecciónelo si los altavoces surround posteriores son grandes.</p> <p>None: Selecciónelo si ninguno de los altavoces surround posteriores está conectado.</p> <p>Notas:</p> <ul style="list-style-type: none"> • Si el ajuste Surround del paso 6 está ajustado a None, este ajuste no aparecerá. • Si el ajuste Surround del paso 6 está ajustado a Small, la opción Large no se podrá seleccionar.
<p>8</p> 	<p>Pulse el botón [SETUP]. El menú de ajustes se cierra.</p>

Cambiar la pantalla TAPE/MD/CDR

Si conecta un grabador MiniDisc o un grabador de CD Onkyo compatibles con **RI** a los zócalos TAPE IN/OUT, para que el **RI** funcione correctamente, deberá cambiar este ajuste.

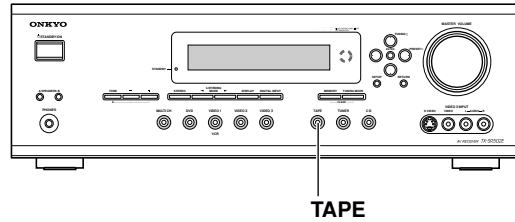
Este ajuste sólo se puede cambiar en el TX-SR502/ TX-SR502E.



<p>1</p> 	<p>Pulse el botón del selector de entrada [TAPE] de forma que “TAPE” aparezca en la pantalla.</p> <div style="border: 1px solid black; padding: 5px; width: fit-content; margin: 10px auto;">TAPE</div>
<p>2</p> 	<p>Pulse y mantenga pulsado el botón del selector de entrada [TAPE] (unos 3 segundos) para ajustar la pantalla. Repita esta paso para seleccionar TAPE, MD, o CDR.</p> <div style="border: 1px solid black; padding: 5px; width: fit-content; margin: 10px auto;">MD</div> <div style="border: 1px solid black; padding: 5px; width: fit-content; margin: 10px auto;">CDR</div>

Para comprobar que todos los altavoces funcionan correctamente, pulse el botón [TEST TONE] del controlador remoto. Cada altavoz emitirá el tono de prueba sucesivamente y aparecerá el nombre de cada altavoz en la pantalla. Para desactivar el tono de prueba, vuelva a pulsar el botón [TEST TONE].

- Si el tono de prueba no lo produce un altavoz, o si lo produce otro altavoz distinto al que aparece en la pantalla, es posible que haya conectado los altavoces de forma incorrecta y deberá comprobar las conexiones (consulte la página 17).
- Si el tono de prueba no lo produce un altavoz y su nombre no aparece en la pantalla, es posible que haya definido los ajustes del altavoz de forma incorrecta (consulte la página 32).

Reproducir los componentes AV

Este capítulo explica cómo utilizar el TX-SR502/
TX-SR502E con los otros componentes AV.

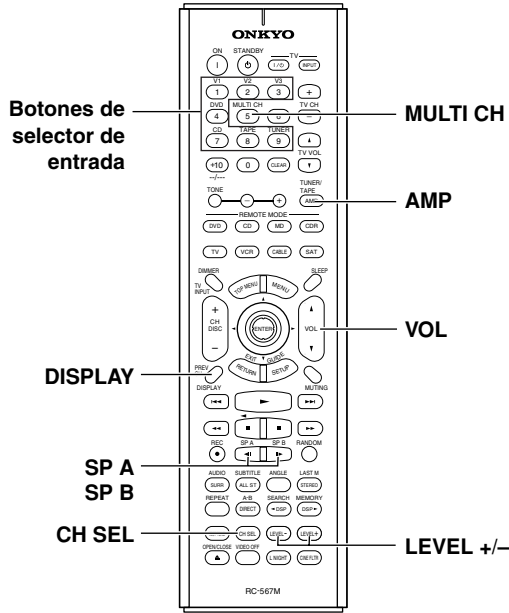

Seleccionar el componente fuente

1 Pulse el botón [AMP] y a continuación pulse un botón de selector de entrada para seleccionar el componente que desea reproducir.

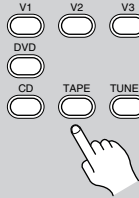

Aparecerá el nombre de la fuente seleccionada en la pantalla, tal como se muestra a continuación.

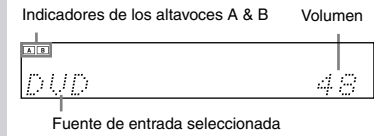

2 Utilice los botones [SP A] y [SP B] para seleccionar el grupo de altavoces que desea utilizar.

Los indicadores de altavoz A y B indican si los grupos de altavoces están activados o no.

Nota:
Cuando activa el grupo de altavoces B, el modo de audición para el grupo de altavoces A se ajusta a Stereo automáticamente.

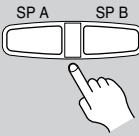

3 Inicie la reproducción en el componente seleccionado.

4 Para ajustar el volumen, utilice el control MASTER VOLUME, o los botones VOL del controlador remoto.

El volumen se puede ajustar de forma convencional a MIN, 1 entre 79, o MAX.

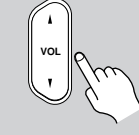

5 Disfrutar de los modos de audición.

Consulte la página 40.

Reproducir los componentes AV—Continúa...

Visualizar información de fuente

Puede visualizar información distinta acerca de la fuente de entrada actual de la siguiente manera.

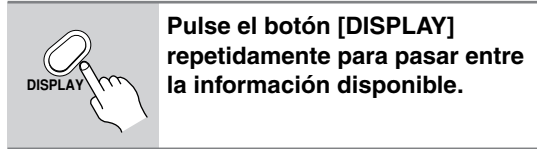

Generalmente, la siguiente información se puede visualizar para las fuentes de entrada.

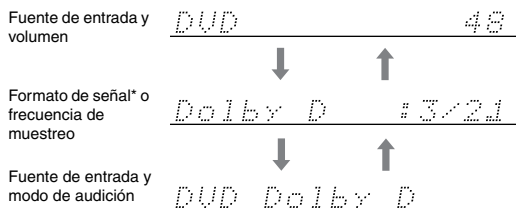

* Si la señal de entrada es analógica, no se visualizará información acerca del formato. Si la señal de entrada es PCM, se visualizará la frecuencia de muestreo. Si la señal de entrada es digital pero no PCM, se visualizará el formato de señal. Esta información se visualiza unos tres segundos, y a continuación vuelve a aparecer la información visualizada previamente.

Interpretar la información de canal surround

$\frac{3}{A} \frac{2}{B} \frac{1}{C}$

- A: El número de canales frontales (frontal izquierdo, frontal derecho y central).
 B: El número de canales surround (surround izquierdo y surround derecho). Si existe información del canal posterior de surround, este número será 3.
 C: Canal LFE para subwoofer (1 significa sí).

Utilizar las entradas de multicanal

La entrada multicanal sirve para conectar un componente con salidas de audio analógicas individuales de 5.1 canales, como un reproductor de DVD o un decodificador MPEG.

Consulte la sección "Conexiones multicanal de DVD" en la página 24 para más información.

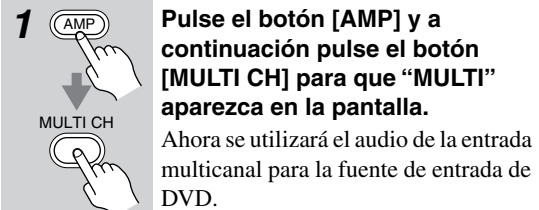

MULTI

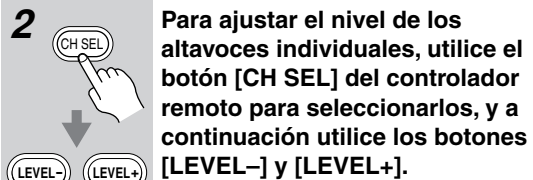

El nivel se puede ajustar de -12 a +12 dB en pasos de 1 dB (de -15 a +12 dB para el subwoofer).

Tenga en cuenta que los ajustes de nivel del altavoz individual para la entrada multicanal son independientes de los que se detallan en la página 49.

Notas:

- Mientras selecciona la entrada multicanal, sólo podrá seleccionar el modo de audición **Pure Audio** o **Direct**. Si selecciona la entrada multicanal al mismo tiempo que utiliza otro modo de audición, este modo de audición se cancelará.
- Mientras selecciona la entrada multicanal, se ignoran los ajustes de configuración del altavoz de la página 32, y las señales de la entrada multicanal se envían a los altavoces y subwoofer, frontal izquierdo, frontal derecho, central, surround izquierdo y surround derecho.

Utilizar el sintonizador

Con el sintonizador integrado puede disfrutar de las emisoras de radio AM y FM. Puede guardar sus emisoras de radio favoritas como presintonías para una selección más rápida.

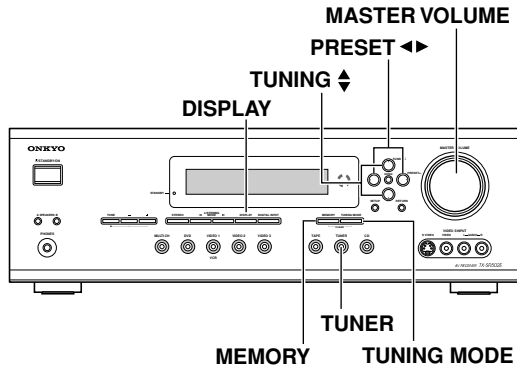

Escuchar la radio

1 Utilice el botón de selector de entrada [TUNER] para seleccionar tanto AM como FM. En este ejemplo, se ha seleccionado la banda FM.

FM 87.50MHz --- ch

Banda Frecuencia

Ajustar el intervalo de sintonización AM (Sólo para el modelo internacional)

Si utiliza el modelo internacional (por ejemplo, si el TX-SR502/TX-SR502E tiene un VOLTAGE SELECTOR en el panel posterior), necesitará ajustar el intervalo de sintonización AM para ser compatible con las emisoras AM en un país particular. El ajuste inicial es 9 kHz.

Norte América: 10 kHz

Otros países: 9 kHz

Para ajustar el intervalo de sintonización AM, pulse el botón [MEMORY] mientras mantiene pulsado el botón [TUNER].

Nota:

Se borrarán todas las presintonías si cambia el intervalo de sintonización AM.

Sintonizar emisoras de radio

Modo Auto Tuning

1 Pulse el botón [TUNING MODE] para que el indicador AUTO aparezca en la pantalla.

2 Pulse el botón TUNING arriba o abajo [▲]/[▼]. La búsqueda se detiene cuando se encuentra una emisora.

Cuando se sintoniza una emisora FM, aparecen los indicadores TUNED y FM STEREO, como se muestra a continuación.

Cuando se sintoniza una emisora AM, aparece el indicador TUNED.

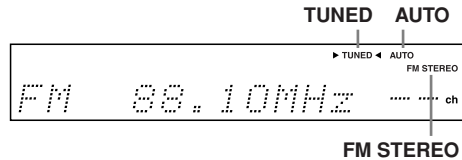

Utilizar RDS (Sólo para los modelos europeos)

Cuando se sintoniza una emisora RDS (Radio Data System) que emita información PS (Program Service Name), aparece el indicador RDS, tal como se muestra a continuación, y aparece en pantalla el nombre de la emisora. Sólo los modelos europeos son compatibles con RDS, y sólo en zonas donde se utilice RDS.

Modo Manual Tuning

1 Pulse el botón [TUNING MODE] para que el indicador AUTO desaparezca de la pantalla.

2 Pulse y mantenga pulsado el botón TUNING arriba o abajo [▲]/[▼]. La frecuencia deja de cambiar cuando deja de pulsar el botón. Pulse los botones repetidamente para cambiar la frecuencia un intervalo cada vez.

El modelo americano cambia la frecuencia FM en intervalos de 0.1 MHz, intervalos de 10 kHz para AM. Para los otros modelos, en intervalos de 0.05 MHz para FM e intervalos de 9 kHz para AM.

En el modo Manual Tuning, las emisoras FM serán mono. Cambie al modo Auto Tuning para stereo.

Sintonizar emisoras FM débiles

Si la señal de una emisora FM estéreo es débil, puede resultar imposible conseguir una buena recepción. En este caso, cambie al modo Manual Tuning y escuche la emisora en mono.

Utilizar el sintonizador—Continúa...

Programar emisoras de Radio

Puede programar hasta 30 de sus emisoras de radio favoritas.

- 1** Sintonice la emisora que desea programar.
- 2** Pulse el botón [MEMORY].
El indicador MEMORY aparece y el número de programación parpadea.

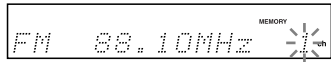

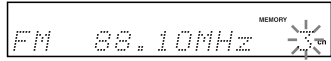
- 3** Mientras se visualiza el indicador MEMORY (unos 8 segundos), utilice los botones PRESET [◀]/[▶] para seleccionar una programación del 1 al 30.
En este ejemplo, se ha seleccionado la programación #3.

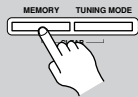

- 4** Pulse el botón [MEMORY] para guardar la emisora.
La emisora se guarda y el número de programación deja de parpadear. Repita este procedimiento para todas sus emisoras de radio favoritas.



Seleccionar emisoras programadas

- 1** Utilice el botón de selector de entrada [TUNER] para seleccionar tanto AM como FM.

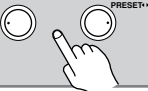
- 2** Utilice los botones PRESET [◀]/[▶], o los botones CH [+/-] del controlador remoto para seleccionar las programaciones.



Eliminar programaciones

- 1** Seleccione la programación que desee eliminar.
Para más información, consulte la sección anterior.
- 2** Con el botón [MEMORY] pulsado, pulse el botón [TUNING MODE].
La programación seleccionada se borra y el número desaparece de la pantalla.

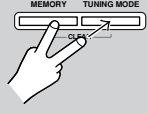

Visualizar información de radio

- 1** Pulse el botón [DISPLAY] repetidamente para pasar entre la información disponible.



Cuando la fuente de entrada es AM o FM:

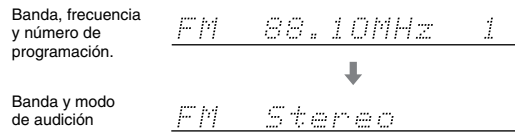

Cuando la fuente de entrada es una emisora de radio RDS que emite información PS (sólo para los modelos europeos):

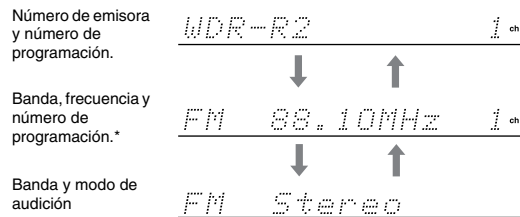

*Esta información se visualiza unos cinco segundos, y a continuación vuelve a aparecer la información visualizada previamente.

Funciones comunes

Este capítulo explica las funciones que se pueden utilizar con cualquier fuente de entrada.

Antes de realizar cualquier procedimiento de este capítulo, pulse primero el botón [AMP] para seleccionar el modo AMP.

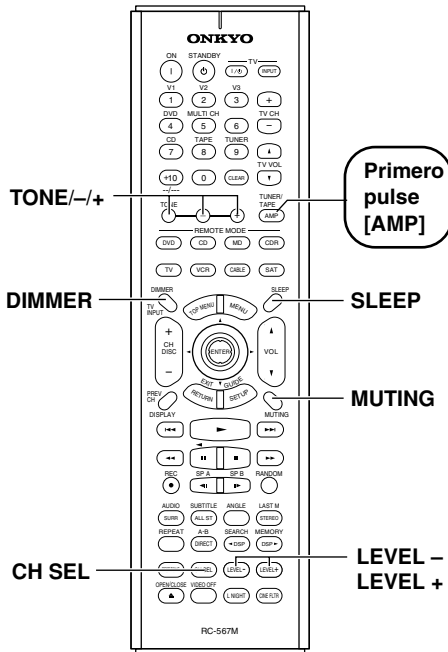

Ajustar el brillo de la pantalla

Con esta función puede ajustar el brillo de la pantalla.

DIMMER



Pulse el botón [DIMMER] repetidamente para seleccionar: oscuro, más oscuro, o brillo normal.

Ajustar Bass y Treble

Puede ajustar el bajo y tiple de los altavoces frontales en cualquier momento, excepto si el modo Direct listening está seleccionado.

Si ha seleccionado la entrada de DVD multicanal, antes de pulsar el botón [TONE], pulse el botón [AMP] del controlador remoto y a continuación el botón [SURR] para que "Tone On" aparezca en la pantalla.

MLT Tone On

1 TONE



Pulse el botón [TONE] repetidamente para seleccionar Bass o Treble.

2

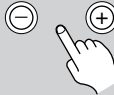

Utilice los botones TONE [-]/[+] para ajustar.

■ Bass

Con esta función puede potenciar o recortar los sonidos de baja frecuencia de los altavoces delanteros desde -12 dB a +12 dB en incrementos de 2 dB.

■ Treble

Con esta función puede potenciar o recortar los sonidos de alta frecuencia de los altavoces delanteros desde -12 dB a +12 dB en incrementos de 2 dB.

Nota:

- Para desviar los circuitos de sonido bass y treble, pulse el botón [DIRECT] o [PURE A] para seleccionar el modo de audición Direct o Pure Audio.

Funciones comunes—Continúa...

Enmudecer el TX-SR502/TX-SR502E

Con esta función puede enmudecer temporalmente la salida del TX-SR502/TX-SR502E.



Pulse el botón [MUTING] del controlador remoto.

La salida se enmudece y el indicador MUTING parpadea en la pantalla, tal como se muestra a continuación.



Para enmudecer el TX-SR502/TX-SR502E, vuelva a pulsar el botón [MUTING] del controlador remoto, o ajuste el volumen. La salida se enmudece y el indicador MUTING se desactiva.

El enmudecimiento se cancela cuando el TX-SR502/TX-SR502E se ajusta a Standby.

Ajustar los niveles de los altavoces de forma temporal

Puede ajustar los niveles de los altavoces individuales mientras escucha una fuente de entrada. Estos ajustes temporales se cancelan cuando el TX-SR502/TX-SR502E se ajusta a Standby.

1

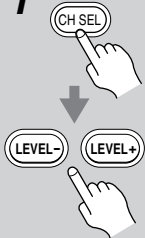

Utilice el botón [CH SEL] del controlador remoto para seleccionar cada altavoz, y utilice los botones [LEVEL-] y [LEVEL+] para ajustar el volumen.

Los altavoces se seleccionan en el orden siguiente: Left → Center → Right → Surr Right → Surr Back → Surr Left → Subwoofer

Puede ajustar el volumen de cada altavoz desde -12 dB hasta +12 dB (-15 dB a +12 dB para el subwoofer). Aparecerá el nombre del altavoz seleccionado y su volumen en la pantalla, tal como se muestra a continuación.



Notas:

- No puede utilizar esta función mientras el TX-SR502/TX-SR502E está enmudecido.
- No se pueden ajustar los altavoces ajustados a No o None en la configuración de los altavoces.

Utilizar el temporizador Sleep

Con el temporizador Sleep puede ajustar el TX-SR502/TX-SR502E para que se desactive automáticamente después de un periodo establecido.



Pulse el botón [SLEEP] repetidamente para seleccionar el tiempo sleep requerido.

Puede ajustar el temporizador sleep de 90 a 10 minutos en pasos de 10 minutos.

El indicador SLEEP aparece en la pantalla cuando se ha ajustado el temporizador sleep, tal como se muestra a continuación. El tiempo sleep especificado aparece en la pantalla durante unos cinco segundos, y a continuación vuelve a aparecer la pantalla anterior.

Indicador SLEEP

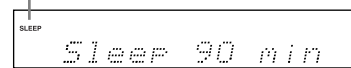

Para cancelar el temporizador sleep, pulse el botón [SLEEP] repetidamente hasta que desaparezca el indicador SLEEP.

Para comprobar el tiempo sleep restante, pulse el botón [SLEEP]. Tenga en cuenta que si pulsa el botón [SLEEP] mientras se visualiza el tiempo sleep, éste se reducirá en 10 minutos.

Utilizar auriculares

Puede conectar unos auriculares estéreo (con conector phone de 1/4 de pulgada) al jack PHONES del TX-SR502/TX-SR502E para escuchar en silencio, tal como se muestra a continuación.

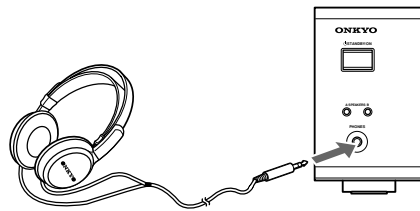

Notas:

- Antes de conectar los auriculares baje siempre el volumen.
- Los grupos de altavoces A y B se desactivan mientras el conector de los auriculares está insertado en el jack PHONES.
- Cuando conecta unos auriculares, el modo de audición se ajusta a Stereo, a no ser que ya esté ajustado a Stereo o a Pure Audio, Direct. Cuando desconecta los auriculares, se selecciona el modo de audición anterior.
- Cuando se selecciona la entrada de DVD multicanal, en los auriculares sólo se pueden escuchar los sonidos frontales izquierdo y derecho.

Utilizar los modos de audición

Con sus decodificadores de sonido surround integrados y programas DSP, el TX-SR502/TX-SR502E puede transformar la habitación de su hogar en un cine o un auditorio.

Para disfrutar al máximo del sonido surround, es importante que instale y configure correctamente sus altavoces. Consulte las secciones "Conectar los altavoces" en la página 17 y "Configuración de los altavoces" en la página 32 para más información.

La disponibilidad del modo de audición depende del formato de la señal de entrada seleccionada actualmente. Por ejemplo, los modos de audición Dolby Digital sólo están disponibles si se recibe una señal de formato Dolby Digital.

La siguiente tabla muestra todos los modos de audición posibles e indica los modos que pueden seleccionarse para cada formato de fuente. La columna "Altavoces" muestra el número mínimo de altavoces (excluyendo el subwoofer) necesario para utilizar cada modo.

Formato de señal de entrada	PCM, analógico	PCM	Dolby Digital			DTS			
		96 kHz	3/2.1 o 3/3.1	2/0 (estéreo)	Otros	3/2.1 o 3/3.1	2/0 (estéreo)	96/24	DTS-ES
Modo de audición	Fuente CD, TV, LD, VHS, MD, vinilo, radio, cassette, cable, satélite, etc.	96 kHz/24 bit DVD, etc.	DVD, cable digital/satélite, etc.			DVD, LD, CD, etc.			
Pure Audio (no se aplica al modelo americano)	<input type="radio"/>	<input type="radio"/>							
Direct	<input type="radio"/>	<input type="radio"/>							
Stereo	<input type="radio"/>	<input type="radio"/>	<input type="radio"/>	<input type="radio"/>	<input type="radio"/>	<input type="radio"/>	<input type="radio"/>	<input type="radio"/>	<input type="radio"/>
PLII Movie/Music/Game *1	<input type="radio"/>			<input type="radio"/>			<input type="radio"/>		
PLIIX Movie/Music/Game (2ch) *2	<input type="radio"/>			<input type="radio"/>			<input type="radio"/>		
PLIIX Music (5ch) *3			<input type="radio"/>			<input type="radio"/>		<input type="radio"/>	*5
Neo:6 Cinema/Music	<input type="radio"/>								
Dolby Digital			<input type="radio"/>		<input type="radio"/>				
Dolby Digital EX *4			<input type="radio"/>						
DTS						<input type="radio"/>			<input type="radio"/>
DTS 96/24								<input type="radio"/>	
DTS-ES Discrete *4									Discrete
DTS-ES Matrix *4									Matrix
DTS+Neo:6 *3						<input type="radio"/>		<input type="radio"/>	*5
DTS+Dolby EX *3						<input type="radio"/>		<input type="radio"/>	*5
Onkyo original DSP	Orchestra	<input type="radio"/>							
	Unplugged	<input type="radio"/>							
	Studio-Mix	<input type="radio"/>							
	TV Logic	<input type="radio"/>							
	All Ch Stereo	<input type="radio"/>							

- *1: Disponible cuando el ajuste Surr Back en la configuración de los altavoces está ajustado a None (consulte la página 32).
 *2: Disponible cuando el ajuste Surr Back en la configuración de los altavoces NO está ajustado a None (consulte la página 32).
 *3: Disponible cuando el ajuste Surr Back en la configuración de los altavoces NO está ajustado a None (página 32) y el ajuste Dolby Digital/DTS (página 44) está ajustado a On.
 *4: Disponible cuando el ajuste Surr Back en la configuración de los altavoces NO está ajustado a None (página 32) y el ajuste Dolby Digital/DTS (página 44) está ajustado a On o Auto.
 *5: Para material DTS de 96 kHz/24-bit, si el modo de audición es Stereo o DTS 96/24, el audio se procesa a 96 kHz. Para todos los otros modos de audición, se procesa a 48 kHz.

Consejo: Puede comprobar el formato de una señal de entrada digital en la página 35, "Visualizar información de fuente".

Utilizar los modos de audición—Continúa...

Seleccionar los modos de audición

Consulte “Acerca de los modos de audición” en la página 42 para obtener más información acerca del modo de audición disponible

- Los modos de audición Dolby Digital y DTS sólo se pueden seleccionar si el reproductor de DVD está conectado al TX-SR502/TX-SR502E con una conexión de audio digital (coaxial u óptica).
- La disponibilidad del modo de audición depende del formato de la señal de entrada actual.
- Con el grupo de altavoces B activado, o si ha conectado unos auriculares, sólo puede seleccionar el modo de audición Pure Audio, Direct o Stereo.
- Mientras utilice la entrada multicanal, sólo podrá utilizar los modos de audición Pure Audio y Direct.

Utilizar el TX-SR502/TX-SR502E

• Modelo americano

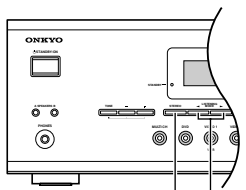

STEREO LISTENING MODE

• Otros modelos

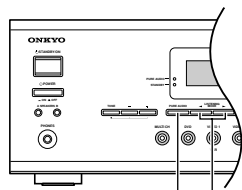

PURE AUDIO LISTENING MODE

■ Botón [PURE AUDIO] (no se aplica al modelo americano)

Este botón selecciona el modo de audición Pure Audio. Cuando se selecciona este modo, el TX-SR502/TX-SR502E no envía señales de vídeo y su pantalla se desactiva.

■ Botón [STEREO] (sólo para modelos americanos)

Este botón selecciona el modo de audición Stereo.

■ Botones LISTENING MODE [◀] [▶]

Estos botones seleccionan todos los modos de audición actualmente disponibles. Los modos surround disponibles varían en función del ajuste Dolby Digital/DTS (consulte la página 44).

Utilizar el controlador remoto

• Modelo americano

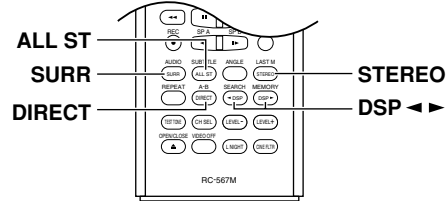

• Otros modelos

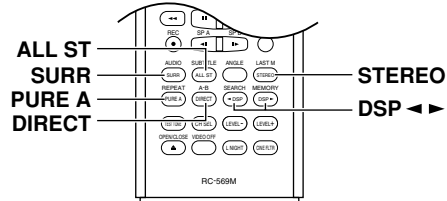

■ Botón [PURE A] (no se aplica al modelo americano)

Este botón selecciona el modo de audición Pure Audio. Cuando se selecciona este modo, el TX-SR502/TX-SR502E no envía señales de vídeo y su pantalla se desactiva.

■ Botón [DIRECT]

Este botón selecciona el modo de audición Direct.

■ Botón [STEREO]

Este botón selecciona el modo de audición Stereo.

■ Botón [SURR]

Este botón selecciona los modos de audición Dolby Digital y DTS. Los modos disponibles varían en función del ajuste Dolby Digital/DTS. Si selecciona la entrada MULTI CH, puede seleccionar “Tone On” para ajustar bass y treble (consulte la página 38).

■ Botones DSP [◀]/[▶]

Estos botones seleccionan los modos DSP originales de Onkyo.

■ Botón [All ST]

Este botón selecciona el modo de audición All Ch Stereo.

Utilizar los modos de audición—Continúa...

Acerca de los modos de audición

Los indicadores surround del TX-SR502/TX-SR502E muestran qué altavoces están activados en cada modo de audición.

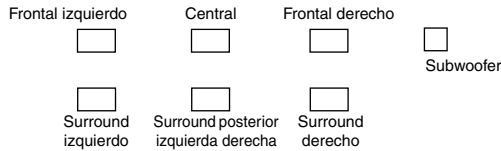

Modos básicos

Pure Audio (Excepto para los EE.UU.)

Este modo desactiva la pantalla, desactiva el circuito del vídeo, y minimiza cualquier otra fuente de posibles ruidos, para proporcionar un sonido de alta fidelidad igual que el original. (Debido a que se desactiva la alimentación del circuito de vídeo, no se emitirán señales de vídeo mientras este modo esté seleccionado).

Direct

La fuente de entrada seleccionada se emite sólo por los altavoces frontales izquierdo y derecho, con procesamiento mínimo para un sonido puro.











Stereo

La fuente de entrada seleccionada se procesa como una señal estéreo y es emitida por los altavoces frontales izquierdo y derecho y por el subwoofer.

Modos Surround



Dolby Pro Logic II

Dolby Pro Logic II crea un efecto surround de 5.1 canales a partir de material de dos canales.





- **Dolby Pro Logic II Movie**    
Decodificación del modo Dolby    **DOLBY SURROUND** Pro Logic II Movie para surround 5.1. Utilice este modo con DVDs y vídeos con el logotipo Dolby Surround, o con programas de TV emitidos en Dolby Surround.
- **Dolby Pro Logic II Music**    
Utilice este modo con las fuentes estéreo, como por ejemplo CDs musicales y DVDs.
- **Dolby Pro Logic II Game**
Utilice este modo con videojuegos que incorporen sonido estéreo.

Dolby Pro Logic II x

Dolby Pro Logic IIx puede crear un efecto surround de 6.1 canales a partir de material de dos canales (excepto material a 96 kHz PCM). El modo Dolby Pro Logic IIx Music puede crear un efecto surround de 6.1 canales a partir de material de audio de 5.1 canales.

- **Dolby Pro Logic II x Movie**
Utilice este modo con DVDs y vídeos que incorporen el indicador    **DOLBY SURROUND**, o con programas de TV emitidos en Dolby Surround. También puede utilizar este modo con películas estéreo, programas de TV u otras fuentes de 2 canales.

- **Dolby Pro Logic IIx Music**

Utilice este modo con CDs y DVDs que incorporen los indicadores   **DOLBY SURROUND** o   **DOLBY DIGITAL**. También puede utilizarse con otras fuentes de 5.1 canales para crear un efecto surround de 6.1 canales.

- **Dolby Pro Logic II x Game**

Utilice este modo con videojuegos que incorporen sonido estéreo.

DTS Neo:6

Este modo proporciona una reproducción de 6.1 canales desde fuentes de 2 canales. Ofrece seis canales con amplitud de banda total con separación excelente. Existen dos modos de funcionamiento: Modo Cinema, que es perfecto para las películas, y modo Music, para escuchar música.

- El modo **Cinema** simula la sensación realista de movimiento que se consigue con fuentes de sonido surround de 6.1 canales. Utilice este modo con vídeos, DVDs, y programas de TV de sonido stereo.
- El modo **Music** utiliza los canales surround para simular un campo de sonido natural que no puede conseguirse con el estéreo convencional. Utilice este modo con material grabado en estéreo, como por ejemplo un CDs musical.

Dolby Digital

Con este formato puede experimentar el mismo sonido sensorial que puede escuchar en un cine o en un auditorio. Utilice este modo con DVDs que incorporen el logotipo Dolby Digital.



Dolby Digital EX

Gracias a la incorporación de un canal surround posterior, este formato de 6.1 canales ofrece una mayor sensación de espacio, añadiendo realismo gracias a sonidos móviles como los giratorios de 360 grados o los que pasan por encima de la cabeza. El material Dolby Digital EX también puede reproducirse en sistemas convencionales de 5.1 canales, en cuyo caso el sonido del canal surround posterior se divide entre los canales surround izquierdo y derecho. Utilice este modo con DVDs que incorporen bandas sonoras de 6.1 canales y que incorporen el logotipo Dolby Digital.



DTS

Este formato surround digital ofrece una experiencia de sonido surround con una fidelidad excepcional. Se trata de información de audio digital comprimida, con seis canales completamente independientes (5.1), y la posibilidad de gestionar grandes cantidades de información de audio sin perder la fidelidad del original. DTS ofrece un sonido de muy alta calidad. Necesitará un reproductor de DVD compatible con DTS para poder disfrutar del material DTS. Utilice este modo con DVDs, LDs, o CDs que incorporen el logotipo DTS.



DTS 96/24

Este modo ofrece una mejor calidad de audio. Utilícelo con CDs, DVDs, y LDs que incorporen la indicación



Utilizar los modos de audición—Continúa...

DTS-ES

Decodificación DTS-ES con hasta 6.1 canales. El TX-SR502/TX-SR502E es compatible tanto con DTS-ES Discrete como con DTS-ES Matrix.

El modo **Discrete** se utiliza con material DTS 6.1. Gracias a un canal surround posterior adicional, cada canal 6.1 se graba digitalmente para obtener una sensación realista de movimiento y espacio. Utilícelo con CDs, DVDs, y LDs que incorporen el logotipo DTS-ES.



El modo **Matrix** crea un efecto surround de 6.1 canales a partir de material DTS 5.1. DTS 5.1 incluye información del canal surround posterior, por lo que puede reconstruirse el canal y reproducirlo en sistemas de 6.1 canales. Utilice este modo con CDs, DVDs, y LDs que incorporen el logotipo DTS-ES o DTS.



DTS+Neo:6

Este modo utiliza el decodificador Neo:6 para crear un efecto surround de 6.1 canales a partir de material DTS de 5.1 canales. Utilícelo con CDs, DVDs, y LDs que incorporen el logotipo DTS o DTS 96/24.

DTS+Dolby EX

Este modo utiliza el decodificador Dolby EX para crear un efecto surround de 6.1 canales a partir de material DTS de 5.1 canales. Utilícelo con CDs, DVDs, y LDs que incorporen el logotipo DTS o DTS 96/24.

Modos DSP originales de Onkyo

Orchestra

Adecuado para música de cámara o música clásica. El altavoz central se apaga y los canales surround se enfatizan para ampliar la imagen estéreo. Además, simula la reverberación natural de una sala grande.

Unplugged

Este modo es adecuado para los sonidos instrumentales acústicos, vocales, y para la música jazz. Si enfatiza la imagen estéreo frontal, se simulan los sonidos acústicos delante del escenario.

Studio-Mix

Adecuado para música rock y pop. Escuchar música en este modo se crea un campo de sonido vivo con una potente imagen acústica, dando la sensación de encontrarse en un club o en un concierto de rock.











TV Logic

Añade acústica realista a los programas de TV producidos en un estudio de TV. Además, añade efectos surround a todo el sonido y da más claridad a las voces.

All Ch Stereo

Ideal para la música de acompañamiento. Los canales frontal, surround, y surround-posterior crean una imagen estéreo que llena toda la zona de audición.

Indicadores del modo de audición

Modo de audición	Pantalla
Pure Audio	Indicador Pure Audio
Direct	DIRECT
Stereo	STEREO
PL II Movie/Music/Game	 PL II
PL IIx Movie/Music/Game	 PL II x
Neo:6 Cinema/Music	 Neo:6
Dolby Digital	 D
Dolby Digital EX	 D EX
DTS	
DTS 96/24	 96/24
DTS-ES	 ES
DTS+Neo:6	 Neo:6
DTS+Dolby EX	 EX 
Onkyo Original DSP	DSP

Utilizar los modos de audición—Continúa...

Ajuste Dolby Digital/DTS (reproducción de 5.1 o 6.1 canales)

Si el ajuste Surr Back tiene cualquier valor distinto a None en la configuración de los altavoces (página 32), y si la información surround en la señal de entrada actual es “3/2.1” o “3/3.1 (puede comprobar el formato de una señal de entrada digital en la página 35, “Visualizar información de fuente”), puede determinar si se reproducirá material Dolby Digital y DTS utilizando 6.1 canales o 5.1 canales.

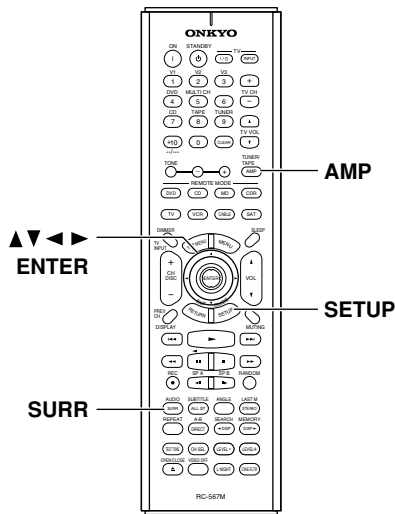

1 	<p>Pulse el botón del modo [AMP] y a continuación pulse el botón [SETUP].</p>
2 	<p>Utilice los botones Arriba y Abajo [▲]/[▼] para seleccionar “4. Audio Adjust,” y a continuación pulse el botón [ENTER].</p> <div style="border: 1px solid black; padding: 5px; width: fit-content; margin: 10px auto;">4. Audio Adjust</div>

3 	<p>Cuando reproduzca material Dolby Digital: Utilice los botones Arriba y Abajo [▲]/[▼] para seleccionar “SB (Dolby D),” y luego utilice los botones Izquierda y Derecha [◀]/[▶] “Auto,” “On,” u “Off.”</p> <p>Cuando reproduzca material DTS: Utilice los botones Arriba y Abajo [▲]/[▼] para seleccionar “SB (DTS),” y luego utilice los botones Izquierda y Derecha [◀]/[▶] para seleccionar “Auto,” “On,” u “Off.”</p>
4 	<p>Pulse el botón [SETUP]. Se cierra la configuración.</p>
5 	<p>Utilice el botón [SURR] del controlador remoto, o LISTENING MODE [◀]/[▶] botones del TX-SR502/ TX-SR502E para seleccionar el modo de audición deseado.</p>

Ajuste Dolby Digital

- Auto:** Si la señal de la fuente contiene un marcador Dolby Digital EX, se utiliza Dolby Digital EX 6.1. En caso contrario, se utiliza Dolby Digital 5.1.
- On:** Se utiliza Dolby Digital EX 6.1 con independencia de si la señal de la fuente contiene un marcador Dolby Digital EX. Puede cambiar entre Dolby Digital EX y PL IIx Music.
- Off:** Se utiliza Dolby Digital 5.1 incluso si hay un marcador Dolby Digital EX.

Ajuste DTS

- Auto:** Si la señal de la fuente contiene un marcador DTS-ES, se selecciona automáticamente DTS-ES Discrete (6.1) o DTS-ES Matrix (6.1). En caso contrario, se utiliza DTS 5.1.
- On:** Se utiliza DTS-ES 6.1 con independencia de si la señal de la fuente contiene un marcador DTS-ES. Si la señal de la fuente contiene un marcador DTS-ES, puede seleccionar DTS-ES Discrete o DTS-ES Matrix. Si la señal de la fuente no contiene un marcador DTS-ES, puede seleccionar DTS+Dolby EX, PL IIx Music, o DTS+Neo:6.
- Off:** Se utiliza DTS 5.1 para todas las fuentes DTS, aunque haya un marcador DTS-ES.

Grabar

Este capítulo describe como grabar la fuente de entrada seleccionada en un componente AV con capacidad para grabar y como grabar audio y vídeo desde dos fuentes distintas.

Grabar la fuente de entrada

Puede grabar sólo en componentes AV conectados a los conectores TAPE OUT o VIDEO 1 OUT.

Para información acerca de la conexión de componentes AV al TX-SR502/TX-SR502E, consulte la página 20–30.

1	<p>Utilice los botones de selector de entrada para seleccionar el componente AV que desee grabar.</p> <p>Las señales de audio de las fuentes de entrada seleccionadas son enviadas a los conectores VIDEO 1 OUT y TAPE OUT.</p> <p>Puede escuchar la fuente mientras graba. El mando VOLUME del TX-SR502/TX-SR502E's no tiene efecto alguno en la grabación.</p>
2	<p>Inicie la grabación del componente AV conectado a los conectores TAPE OUT o VIDEO 1 OUT.</p>
3	<p>Inicie la reproducción de la fuente del componente AV.</p>

Notas:

- No puede grabar desde componentes AV conectados a entradas digitales. Debe utilizar conexiones analógicas.
- Los efectos surround producidos por los modos de audición surround y DSP no se podrán grabar.
- No puede grabar de un componente AV conectado a entradas multicanal.
- Si selecciona otra fuente de entrada mientras graba, se grabará de esa fuente de entrada.

Grabar desde distintas fuentes AV

Con esta función puede grabar audio y vídeo desde distintas fuentes, permitiendo insertar audio en las grabaciones de vídeo. Esta función aprovecha el hecho que cuando se selecciona una fuente de entrada de sólo audio (por ejemplo, TAPE, TUNER, o CD), la fuente de vídeo sigue inalterada. Por ejemplo, si primero selecciona la fuente de entrada VIDEO 3, y luego una fuente de entrada CD, puede ver el vídeo de la entrada VIDEO 3 y escuchar el audio de la entrada de CD.

En el ejemplo siguiente, el audio del reproductor de CD conectado a los conectores CD IN, y el vídeo de la cámara de vídeo conectada al conector VIDEO 3 INPUT VIDEO se graban en el VCR, conectado a su vez al conector VIDEO 1 OUT.

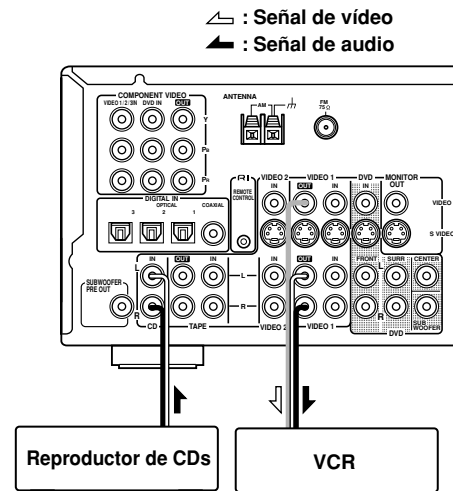
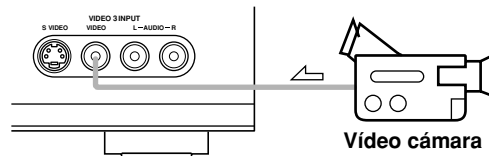

1. Prepare la cámara y el reproductor de CD.
2. Prepare el VCR para grabar.
3. Pulse el botón del selector de entrada [VIDEO 3].
4. Pulse el botón del selector de entrada [CD].

De esta forma se selecciona el reproductor de CDs como fuente de audio pero la cámara de vídeo sigue siendo la fuente de vídeo.

5. Inicie la grabación desde el VCR e inicie la reproducción desde la cámara de vídeo y desde el reproductor de CDs.

El vídeo de la cámara y el audio del reproductor de CDs se grabarán en el VCR.

Funciones avanzadas

Utilizar las funciones de ajuste de audio

Estas funciones sólo trabajan con el grupo de altavoces A. El ajuste de audio ofrece varias funciones para el ajuste del sonido.

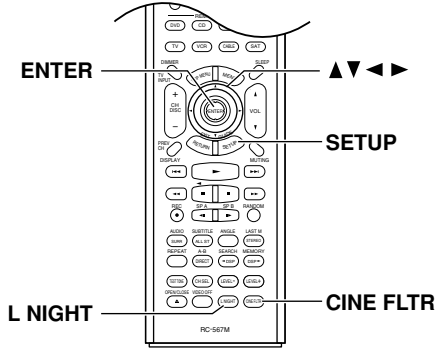

	<p>1 Pulse el botón [SETUP].</p>
	<p>2 Utilice los botones Arriba y Abajo [▲]/[▼] para seleccionar "4. Audio Adjust," y a continuación pulse el botón [ENTER].</p> <div style="border: 1px solid black; padding: 5px; width: fit-content; margin: 10px auto;">4. Audio Adjust</div>
	<p>3 Utilice los botones Izquierda y Derecha [◀]/[▶] para seleccionar los ajustes.</p>
	<p>4 Pulse el botón Abajo [▼] para seleccionar el ajuste siguiente.</p>
<p>5</p>	<p>Repita los pasos 3 y 4 para completar todos los ajustes.</p>
	<p>6 Pulse el botón [SETUP]. Se cierra la configuración.</p>

A continuación se describen las funciones de ajuste de audio.

■ Double Bass

La función Double Bass potencia el bajo enviando sonidos de bajo desde los canales frontales izquierdo y derecho al subwoofer. Para utilizar esta función, en la configuración de los altavoces, debe seleccionar Yes para el ajuste Subwoofer y Large para el ajuste Front (consulte la página 32).

La función Double Bass funciona bien con fuentes mono y de 2 canales, incluyendo 96 kHz PCM.

On: Función Double Bass activada.

Off: Función Double Bass desactivada.

■ Late Night (sólo Dolby Digital)

Con esta función puede reducir la gama dinámica del material Dolby Digital material de manera que puede oír las partes de volumen más bajo incluso cuando escucha en bajos niveles de volumen—ideal para ver películas a altas horas de la noche sin molestar a nadie.

Off: Función Late Night desactivada.

Low: Pequeña reducción en la gama dinámica.

High: Reducción importante en la gama dinámica

Cabe señalar que el impacto de la función Late Night depende en gran medida del material Dolby Digital que esté reproduciendo, y que con algunos materiales es posible que el efecto sea muy pequeño o nulo.

Esta función está desactivada cuando el TX-SR502/ TX-SR502E se encuentra en Standby.

Consejo: También puede ajustar esta función utilizando el botón [L NIGHT] del controlador remoto.

■ Cinema FILTER

Con esta función puede suavizar la estridencia o el volumen excesivo que presentan algunas bandas sonoras de películas, que están mezcladas para exhibirse normalmente en una sala cinematográfica.

Puede ajustar la función CinemaFILTER a **On** u **Off**.

La función CinemaFILTER se puede utilizar con los siguientes modos de audición: Dolby Digital, Dolby Digital EX, Dolby Pro Logic II Movie, Dolby Pro Logic IIx Movie, DTS, DTS-ES, DTS NEO:6 Cinema, DTS 96/24, DTS+Neo:6, y DTS+Dolby EX.

Consejo: También puede ajustar esta función utilizando el botón [CINE FLTR] del controlador remoto.

Ajustar el modo DTS Neo:6 Music

■ Center Image

El DTS Neo:6 deriva la señal del canal central del material estéreo, tanto analógico como digital. En el modo Music, el altavoz central aumenta la presencia de los altavoces derecho e izquierdo, permitiendo reproducir con mayor fidelidad la mezcla estéreo original. Por esta razón, el sonido del canal central no queda eliminado completamente de los canales derecho e izquierdo. Con esta función, puede ajustar el valor de esta eliminación dependiendo de la distribución de la habitación o de sus preferencias personales.

Funciones avanzadas—Continúa...

De 0 a 5: Intervalo ajustable.

Si selecciona 5, no se elimina nada de los canales derecho e izquierdo. Si selecciona 0, los niveles de los canales derecho e izquierdo se dividen por la mitad (-6 dB), con lo cual el canal central será el dominante, lo que resulta particularmente útil cuando el oyente no está centrado con relación a los altavoces.

Esta función no tiene efecto alguno sobre el nivel del altavoz central.

Ajustar el modo PL II o PL IIX Music

Los siguientes parámetros Panorama, Dimension y Center Width sólo pueden ajustarse si ha seleccionado el modo de audición PL II Music o PL IIX Music.

Estos parámetros no se pueden ajustar si utiliza el modo de audición Pro Logic IIX para una reproducción de 6.1 canales desde una fuente de 5.1 canales.

■ Panorama

Con esta función puede ampliar la imagen estéreo delantera hacia los altavoces surround para conseguir un efecto “envolvente”, especialmente útil cuando los altavoces surround no se utilizan mucho.

■ Dimension

Con esta función, puede desplazar el campo de sonido hacia adelante y hacia atrás.

De 0 a 6: Intervalo ajustable.

Si selecciona 3, el campo de sonido está en su posición normal. Seleccione un ajuste inferior para desplazar hacia adelante el campo de sonido.

Seleccione un ajuste superior para moverlo hacia atrás.

Si la imagen estéreo es muy amplia, o si hay mucho surround, puede desplazar el campo de sonido hacia adelante para conseguir un mejor balance. Si una imagen estéreo es muy estrecha, o si suena muy mono, puede probar a desplazar el campo de sonido hacia atrás.

■ Center Width

En la decodificación Pro Logic II/Pro Logic IIX, la señal del canal central es emitida por el altavoz central. Si no se utiliza un altavoz central, el decodificador divide la señal central por igual entre los altavoces frontales derecho e izquierdo, produciendo lo que se conoce como un centro “fantasma”. Con esta función, puede seleccionar tener la señal del canal central sólo en el altavoz central o tenerla distribuida en los altavoces frontales derecho e izquierdo (un centro “fantasma”), o tener una mezcla de ambas posibilidades.



De 0 a 7: Intervalo ajustable.

Si selecciona 0, la señal del canal central se emite sólo desde el altavoz central. Si selecciona 7, se emite sólo desde los altavoces frontales derecho e izquierdo (centro “fantasma”).

En los home theaters, añadir más anchura al canal central puede mejorar el balance entre los altavoces central y delanteros derecho e izquierdo. Mucho del material estéreo puede beneficiarse del uso de esta función.

Formato de señal de entrada digital

La siguiente tabla muestra los indicadores de pantalla para cada formato de señal digital.

Format	Display
Dolby Digital	 D
DTS	
PCM	PCM

Normalmente, el TX-SR502/TX-SR502E detecta el formato de señal automáticamente. Sin embargo, si experimenta alguno de los siguientes problemas al reproducir equipamiento PCM o DTS, puede ajustar el formato de señal a PCM o DTS:

- Si se cortan los principios de las pistas de una fuente PCM, intente ajustar el formato a PCM.
- Si se producen ruidos al avanzar o rebobinar rápido un CD DTS o un LD, intente ajustar el formato a DTS.

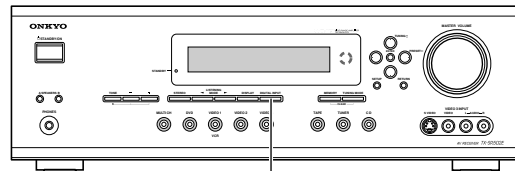

DIGITAL INPUT

1 Pulse y mantenga pulsado el botón [DIGITAL INPUT] del panel frontal del TX-SR502/TX-SR502E unos 3 segundos.

2 Al visualizar “Auto” (unos 3 segundos), utilice los botones izquierda y derecha [◀]/[▶] para seleccionar: PCM, DTS, o Auto.

DTS o PCM; el indicador DTS o PCM, dependiendo del formato que haya ajustado, parpadeará, y sólo se enviarán señales en este formato. Se ignorarán las señales digitales en otros formatos.



Auto (por defecto); el formato se detecta automáticamente. Si no se presenta ninguna señal de entrada digital, se utilizará la entrada analógica correspondiente.



Configuración avanzada

La configuración avanzada no se puede ajustar mientras están conectados unos auriculares o mientras se utiliza la entrada multicanal.

Frecuencia de inversión

Para conseguir la mejor reproducción de bajos del sistema de altavoz, necesitará ajustar la frecuencia de inversión según el tamaño y la respuesta de frecuencia de su subwoofer y de la resta de altavoces (frontal, central y surround).

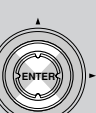
1  Pulse el botón [AMP] y a continuación pulse el botón [SETUP] del controlador remoto. 

2  Utilice los botones arriba y abajo [▲]/[▼] para seleccionar "1. SP Config.," y luego pulse el botón [ENTER]. 

1. SP Config

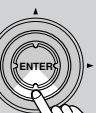
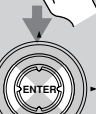
3  Utilice el botón abajo [▼] para seleccionar "Crossover", y a continuación utilice los botones izquierda y derecha [◀]/[▶] para seleccionar una frecuencia de inversión. 

Elija una frecuencia de inversión adecuada para sus ajustes.

Si está utilizando un subwoofer, elija una frecuencia de inversión basada en el diámetro de los altavoces frontales.

Si no está utilizando un subwoofer, utilice el diámetro del primer altavoz que haya especificado como Small en los pasos 4 al 7 del ajuste "Configuración de los altavoces".

Diámetro cónico de los altavoces	Frecuencia de inversión
Superior a 20 cm	60Hz
16–20 cm	80Hz
13–16 cm	100Hz (por defecto)
9–13 cm	120Hz
Inferior a 9 cm	150Hz

4  Pulse el botón [SETUP]. El menú de ajustes se cierra.



Nota:



- Para un ajuste más preciso, busque la respuesta de frecuencia en los manuales incluidos con los altavoces y realice los ajustes en consecuencia. Y si quiere aún más precisión, escuche música que conozca bien y seleccione una frecuencia de inversión mayor si cree que el subwoofer no emite suficiente sonido o menor si cree que emite demasiado.

Especificar las distancias de los altavoces

Para conseguir lo mejor del sonido surround, es importante que el sonido de cada altavoz llegue al oyente al mismo tiempo. Para conseguirlo, especifique la distancia desde la posición de audición a cada altavoz.

1 Mida y anote la distancia de la posición de audición a cada altavoz.

2  Pulse el botón [AMP] y a continuación pulse el botón [SETUP] del controlador remoto. 

3  Utilice los botones arriba y abajo [▲]/[▼] para seleccionar "2. SP Distance", y a continuación pulse el botón [ENTER]. 



2. SP Distance

4  Utilice el botón [DISPLAY] para pasar de pies a metros.

ft: Selecciónelo si quiere introducir distancias en pies. Se pueden ajustar de 1 a 30 pies en pasos de 1 pies.

m: Selecciónelo si quiere introducir distancias en metros. Se pueden ajustar de 0,3 a 9 metros en pasos de 0,3 metros.

Configuración avanzada—Continúa...

5	 <p>Utilice los botones izquierda y derecha [◀]/[▶] para especificar la distancia de "Front", y a continuación pulse el botón abajo [▼] para seleccionar el siguiente altavoz.</p>
6	<p>Repita el paso 5 para todos sus altavoces.</p> <p>Nota: Los altavoces ajustados a No o None en la Configuración de los altavoces (página 32) no se pueden seleccionar.</p>
7	 <p>Pulse el botón [SETUP]. Se cierra la configuración.</p>

Notas:



- Las distancias Center y Subwoofer deberían ser hasta 1,5 m mayores o inferiores a la distancia Front. Por ejemplo, si la distancia Front está ajustada a 6 m, debería ajustar las distancias Center y Subwoofer entre 4,5 y 7,5 m.
- Las distancias SurrRight, Surr Left, y Surr Back deberían ser hasta 1,5 m mayores o 4,5 m inferiores a la distancia Front. Por ejemplo, si la distancia Front está ajustada a 6 m, debería ajustar las distancias SurrRight, Surr Left y Surr Back entre 1,5 y 7,5 m.

Nivel de los altavoces

Con esta función puede ajustar el volumen de cada altavoz individualmente, y así oír por igual todos los altavoces desde la posición de audición.

No se pueden ajustar los niveles de los altavoces si TX-SR502/TX-SR502E está enmudecido.

1	 <p>Pulse el botón [AMP] y a continuación pulse el botón [SETUP] del controlador remoto.</p>
----------	---

2	 <p>Utilice los botones arriba y abajo [▲]/[▼] para seleccionar "3. Level Cal", y a continuación pulse el botón [ENTER]. El altavoz frontal izquierdo emite un sonido de prueba de interferencia pink.</p> <div style="border: 1px solid black; padding: 2px; text-align: center; font-family: monospace;">3.Level Cal</div>
3	<p>Suba el volumen para poder oír el sonido de prueba.</p> <p>Mientras cada altavoz emite el sonido de prueba, su nombre aparecerá en la pantalla, tal como se muestra.</p> <div style="border: 1px solid black; padding: 2px; text-align: center; font-family: monospace;">Left : 0dB</div>
4	 <p>Utilice los botones izquierda y derecha [◀]/[▶] para ajustar el nivel del altavoz, y utilice los botones abajo [▼] para seleccionar los otros altavoces. El nivel se puede ajustar desde -12 hasta +12 dB en pasos de 1 dB (de -15 a +12 dB para el subwoofer).</p>
5	<p>Repita el paso 4 hasta que el nivel del sonido de prueba de cada altavoz sea el mismo.</p> <p>Los altavoces ajustados a No o None en la Configuración de los altavoces (página 32) no emiten el sonido de prueba.</p>
6	 <p>Pulse el botón [SETUP]. Se cierra la configuración. Si al ajustar los niveles ha subido el volumen, no olvide bajarlo.</p>

Notas:

- Este procedimiento también puede llevarse a cabo utilizando el controlador remoto. Primero pulse el botón [TEST TONE] para emitir el sonido de prueba. Utilice los botones [LEVEL-] y [LEVEL+] para ajustar los niveles, y utilice el botón [CH SEL] para seleccionar los altavoces.

Utilizar el controlador remoto con otros componentes

Puede utilizar el controlador remoto del TX-SR502/TX-SR502E (RC-567M/RC-569M) para controlar el resto de componentes AV, incluyendo los de otros fabricantes. Para hacerlo, primero debe introducir el código del controlador remoto adecuado para su reproductor de DVD, TV, VCR, receptor de cable o receptor de satélite. A continuación debe seleccionar el modo del controlador remoto correspondiente (consulte la página 10).

Si introduce el código de control remoto adecuado, los botones de modo [CD], [MD], y [CDR] también se podrán utilizar con los componentes de otros fabricantes (por ejemplo, DVD, TV, VCR, receptor de satélite o cable).

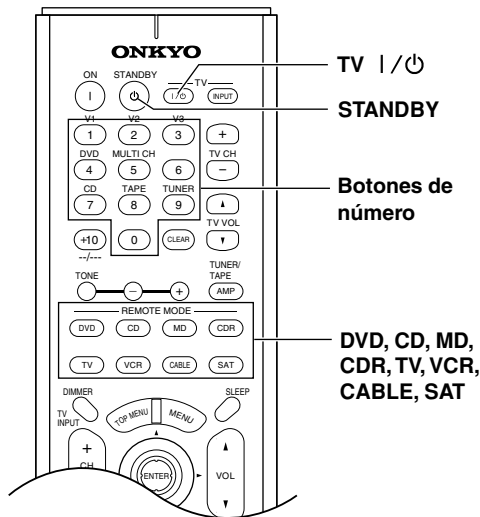

Introducir un código de control remoto

Si introduce el código del control remoto adecuado a su TV, VCR, etcétera, le permitirá controlarlo con el controlador remoto del TX-SR502/TX-SR502E. Deberá realizar este procedimiento para cada componente que desee controlar.

- 1** Consulte el código de control remoto apropiado para el componente.
Consulte la sección "Códigos de control remoto" en la página 51
- 2** Manteniendo pulsado el botón de modo [DVD], [TV], [VCR], [CABLE], [SAT], [CD], [MD], o [CDR], pulse el botón [STANDBY].
- 3** En menos de 30 segundos, utilice los botones de número para introducir el código de 4 dígitos para control remoto.

4 Seleccione el modo de controlador remoto, apunte hacia el componente con el controlador remoto, y compruebe que funciona.

Los botones del controlador remoto se pueden utilizar en el modo DVD tal como se muestra en la página 12. Los que pueden utilizarse con los modos TV, VCR, CABLE, y SAT están listados en las páginas 55.

Si el controlador remoto funciona de forma correcta, el código ha sido entrado de forma correcta. Si no, vuelva a intentarlo con otro código.

Códigos para los reproductores de DVD Onkyo

El código de control remoto que utiliza con un reproductor de DVD Onkyo depende de donde esté conectado mediante **RI**, tal como se indica a continuación:

- 5001:** Utilice este código si ha conectado un cable **RI** y un cable (RCA) de audio analógico al reproductor de DVD. Éste es el ajuste por defecto, por lo tanto, si utiliza **RI**, no necesita cambiarlo. Apunte al TX-SR502/TX-SR502E con el controlador remoto para utilizar el reproductor de DVD.
- 5002:** Utilice este código si el reproductor de DVD no incorpora un zócalo **RI**, o si no utiliza **RI**. Apunte al reproductor de DVD con el controlador remoto para utilizarlo.

Reajustar el botón de modo [DVD], [CD], [MD] o [CDR]

Por defecto, los botones de modo [DVD], [CD], [MD] y [CDR] se programan con los códigos del control remoto para los componentes de control Onkyo conectados a través de **RI**. Si ha introducido otro código para un botón y desea recuperar los ajustes por defecto, realice el siguiente procedimiento.

- 1** Manteniendo pulsado el botón de modo que desee reajustar, pulse el botón TV [⏻/I].
Suelte ambos botones y espere dos segundos.
- 2** Vuelva a pulsar el botón de modo.
El botón de modo se ha reajustado.

Reajustar el controlador remoto

Esta sección explica cómo recuperar los ajustes por defecto del controlador remoto.

- 1** Manteniendo pulsado el botón de modo [AMP], pulse el botón [STANDBY].
Suelte ambos botones y espere cinco segundos.
- 2** Vuelva a pulsar el botón de modo [AMP].
El controlador remoto se ha reajustado.

Utilizar el controlador remoto con otros componentes—Continúa...

Códigos de control remoto

Si introduce dos o más códigos, pruébelos uno por uno, y elija el que funcione mejor.

Según el fabricante y el componente, es posible que el controlador remoto no funcione de la forma esperada.

DVD (reproductor de DVD)	
Fabricante	Código de control
Aiwa	5010
Akai	5019
Apex	5015, 5016
CyberHome	5027
Denon	5017, 5020
GE	5003
Hitachi	5009
Integra	5001, 5002
Integra Research	5001, 5002
JVC	5023
Kenwood	5017
Magnavox	5004, 5021
Marantz	5025, 5026
Mitsubishi	5005
Onkyo	5001, 5002
Panasonic	5011, 5017, 5020
Philips	5004, 5021, 5028
Pioneer	5006
Proscan	5003
RCA	5003
Sanyo	5012
Sony	5007, 5013, 5018, 5029
Technics	5020
Thomson	5022, 5024
Toshiba	5008, 5021
Xbox	5022
Yamaha	5020
Zenith	5014, 5021

SAT (receptor de satélite)	
Fabricante	Código de control
Alba	4014, 4017, 4025, 4027
Allsat	4015, 4027
Alltech	4022, 4025
Amstrad	4013, 4019, 4025, 4030, 4031
Anglo	4025
Ankaro	4025
Antron	4017
Apollo	4017
Arcon	4016
Armstrong	4013
Asat	4016
Astra	4013, 4016, 4024
Astro	4019, 4020
AudioTon	4015
Bush	4012, 4014
Condor	4024

SAT (receptor de satélite)	
Fabricante	Código de control
Conrad	4024
Cosat	4015, 4023
Crown	4013
Daewoo	4016, 4017, 4025
Diamond	4022
Dishnet	4008
Dual	4016
Echostar	4010, 4018, 4025
Einhell	4013, 4017, 4025
Elta	4015, 4017
Engel	4025
Eurosat	4013, 4022
Eurosky	4013, 4024
Eurostar	4024
Fagor	4015, 4023
Ferguson	4012
Fidelity	4030
Fracarro	4017
FTE	4025, 4030
Fuba	4017
Galaxis	4015, 4023
GE	4001, 4002
General Instruments	4003
GMI	4013
Grundig	4021, 4029, 4031
Hinari	4017
Hirschmann	4019, 4035
Hitachi	4036, 4037
Hughes Network Systems	4011
Huth	4013, 4015, 4024
Imperial	4014
Intertronic	4013
Intervision	4015, 4023, 4024
Johansson	4015
JVC	4009, 4021
Kathrein	4025
Kolon	4017
K-SAT	4025
Kyostar	4017
Lasat	4013, 4020, 4024
Lenco	4016, 4017, 4025
Lennox	4023
Loewe	4013
Lorenzen	4024
Macab	4022
Manhattan	4015, 4020, 4023
Maspro	4021, 4025
Matsui	4021
Mediamarkt	4013
Medion	4025
Metronic	4013, 4017, 4020
Micro Technology	4025
Minerva	4021
Morgan's	4013, 4015, 4025
Mysat	4025
Neuhaus	4019, 4023, 4024, 4025
Neusat	4025

SAT (receptor de satélite)	
Fabricante	Código de control
Nikko	4013, 4025, 4027
Nokia	4033
Nordmende	4017, 4020
Oceanic	4022
Octagon	4016, 4017
Okano	4013
Optex	4015, 4023
Orbit	4016
Orbitech	4017, 4019
Pace	4012, 4026, 4031
Pacific	4022
Palladium	4013, 4017, 4021
Palsat	4019
Panasonic	4006, 4031
Panda	4024
Philips	4021, 4029
Phonotrend	4015, 4023
Predki	4017
Premier	4023
Primestar	4007
Proscan	4001, 4002
Protek	4022
Pye	4021
Quelle	4024
Radix	4035
RCA	4001, 4002
Roadster	4025
Rover	4025
Saba	4014, 4020, 4024, 4027
Samsung	4017
Satcom	4024
SatPartner	4017, 4020, 4027, 4030
Schneider	4029
Sedea Electronique	4017
Seemann	4013
SEG	4017, 4028
Seleco	4015, 4023
Skymaster	4025, 4034
Skyvision	4015
Sony	4005, 4031
Strong	4016, 4017, 4020
Sunstar	4013
Techniland	4015, 4023
TechniSat	4019
Teco	4013, 4016
Teleciel	4027
Telefunken	4017
Teleka	4013
Telemaster	4020
Telewire	4015, 4023
Tensai	4016
Thomson	4024, 4025
Thorens	4022
Tonna	4015, 4023, 4025
Toshiba	4004

Utilizar el controlador remoto con otros componentes—*Continúa...*

SAT (receptor de satélite)	
Fabricante	Código de control
Triasat	4019
Tristar	4016
Unisat	4013
Universum	4021, 4024
Vortec	4017
Wela	4025
Zehnder	4020
Zenith	4032

CABLE (receptor de cable)	
Fabricante	Código de control
ABC	3001, 3002, 3021
Archer	3006
Cabletime	3028, 3032
Cableview	3004
Contec	3009
Eastern	3010
GE	3001, 3002
Gemini	3011
General Instruments	3002, 3022
Grundig	3031
Hamlin	3012
Hitachi	3002
Jerrold	3002, 3011, 3013, 3021, 3022, 3023, 3026
Magnavox	3014
Memorex	3015
Movie Time	3016
NEC	3003
Nokia	3033
NSC	3016
Oak	3009
Panasonic	3020
Philips	3007, 3008, 3014
Pioneer	3017, 3024
Proscan	3001, 3002
RCA	3004, 3020, 3022
Realistic	3006
Sagem	3034
Salora	3029
Samsung	3017
Signature	3002
Sprucer	3020
Standard Component	3018
Starcom	3011, 3021
Stargate	3011
Tele+1	3030
Tocom	3013
United Cable	3021, 3023
Universal	3005, 3006
Videoway	3025
View Star	3009, 3014, 3016
Zenith	3019

VCR	
Fabricante	Código de control
Aiwa	2012, 2046, 2047
Akai	2003, 2004, 2022
Alba	2033, 2041, 2044, 2045, 2047
Anitech	2033
ASA	2034
Baird	2036
Bell & Howell	2007
Blaupunkt	2039, 2042
Bush	2033, 2041, 2044, 2045, 2047
Canon	2010, 2011
Carver	2014
Cimline	2033
Citizen	2008, 2009
Colortyme	2005
Craig	2008
Crown	2033
Curtis Mathes	2001, 2005, 2008, 2009, 2010, 2011, 2023, 2026
Cyrus	2034
Daewoo	2012
Dansai	2033
Decca	2034
Dimensia	2001, 2026
Dumont	2034, 2036, 2037
Elcotech	2033
Emerson	2003, 2010, 2012, 2022
ESC	2043
Ferguson	2035
Finlandia	2034, 2036
Finlux	2034, 2036, 2037
Firstline	2033, 2041
Fisher	2007, 2030, 2036
Fuji	2004, 2010, 2024
Funai	2012
Garrard	2012
GE	2001, 2002, 2008, 2010, 2011, 2023, 2025, 2026
GEC	2034
GoldHand	2033
GoldStar	2005, 2009
Goodmans	2031, 2033
Gradiente	2012
Graetz	2036, 2043
Granada	2030, 2034, 2036
Grandin	2033
Grundig	2029, 2033, 2034, 2039, 2040, 2042, 2044
Harman Kardon	2005
HCM	2033, 2044
Hinari	2028, 2033, 2043, 2044, 2047
Hitachi	2013, 2021, 2025, 2028, 2037, 2038, 2043
Ingersol	2028
Interfunk	2034
ITT	2030, 2036, 2043, 2048
JC Penney	2005, 2006, 2007, 2008, 2010, 2011, 2013, 2014, 2021

VCR	
Fabricante	Código de control
Jensen	2013
JVC	2005, 2006, 2007, 2009, 2032, 2035, 2040, 2048
Kaisui	2033
Kendo	2041, 2046
Kenwood	2005, 2006, 2007, 2009
Kodak	2010
Loewe	2028, 2034
Logik	2028, 2043
Luxor	2030, 2031, 2036
Magnavox	2010, 2011, 2014, 2019, 2020
Marantz	2005, 2006, 2007, 2009, 2010, 2014, 2031, 2034
Matsui	2028, 2041, 2046, 2047
Matsushita	2010
Memorex	2007, 2008, 2010, 2012, 2019, 2030, 2036
Metz	2039
MGA	2022
Minerva	2039
Minolta	2013, 2021
Mitsubishi	2013, 2022, 2032, 2034
Motorola	2010
MTC	2008
Multitech	2008, 2012, 2033
NEC	2005, 2006, 2007, 2009, 2032
Neckermann	2034
Nesco	2033
NOBLEX	2008
Nokia	2030, 2036, 2043
Nordmende	2048
Okano	2046
Olympus	2010
Optonica	2017
Orion	2028, 2041, 2045, 2046, 2047
Osaki	2033
Otto Versand	2034
Palladium	2033
Panasonic	2010, 2011, 2042
Pentax	2013, 2021, 2025, 2037
Pentax Research	2009
Philco	2010, 2011, 2014
Philips	2010, 2014, 2017, 2034, 2048
Phonola	2034
Pioneer	2006, 2013, 2032, 2034
Proline	2044
Proscan	2001, 2002, 2026
Pye	2034
Quasar	2010, 2011
Quelle	2034
Radio Shack	2017
Radio Shack/ Realistic	2007, 2008, 2010, 2011, 2012, 2017
Radiola	2034

Utilizar el controlador remoto con otros componentes—*Continúa...*

VCR	
Fabricante	Código de control
RCA	2001, 2002, 2003, 2008, 2010, 2013, 2021, 2023, 2025, 2026, 2027
Realistic	2007, 2008, 2010, 2011, 2012, 2017
Rex	2048
Roadstar	2033, 2043
Runco	2019
Saba	2040, 2048
Saisho	2028, 2041
Salora	2030
Samsung	2008, 2043, 2049
Sansui	2006, 2032
Sanyo	2007, 2008, 2030, 2036
Saville	2047
SBR	2034
Schaub Lorenz	2036
Schneider	2033, 2034
Scott	2015
Sears	2007, 2010, 2013, 2021
SEG	2043
SEI	2028, 2034
Sharp	2016, 2017, 2031
Shintom	2004, 2033, 2036
Shorai	2028
Siemens	2034, 2036, 2039
Singer	2010
Sinudyne	2028, 2034
Sonorol	2030, 2031
Sony	2004, 2018, 2024
STS	2010, 2021
Sunkai	2046
Sylvania	2010, 2011, 2012, 2014
Symphonic	2012
Tandy	2007
Tatung	2034
Teac	2012
Technics	2010, 2042
Teknika	2010, 2012
Telefunken	2048
Thomson	2048
Thorn	2035, 2036
Toshiba	2013, 2015, 2022, 2034, 2048
Totevision	2008
Uher	2043
Unitech	2008
Universum	2034, 2039, 2043
Vector Research	2005, 2006
Video Concepts	2005, 2006, 2022
Wards	2008, 2010, 2012, 2013, 2017, 2021, 2027
XR-1000	2010, 2012
Yamaha	2005, 2006, 2007, 2009
Yoko	2043
Zenith	2004, 2019, 2024

Televisor	
Fabricante	Código de control
Admiral	1026, 1040, 1062
Akai	1002, 1067
Akura	1045
Alba	1035, 1043
Amplivision	1063
Amstrad	1035, 1067
Amtron	1009
Anam National	1003, 1009
Anitech	1035
AOC	1004, 1005, 1006
Arc en Ciel	1066
Arcam	1063
ASA	1040
Audiovox	1009
Autovox	1040, 1068
Baird	1069
Bang & Olufsen	1040
Baur	1036, 1054, 1055, 1058, 1059, 1068
Beko	1052
Bell & Howell	1010, 1017
Binatone	1063
Blaupunkt	1041, 1042, 1044, 1058, 1059
Boots	1063
Brionvega	1040
Bruns	1040
BSR	1048
Bush	1035, 1043, 1048, 1050, 1053, 1057
Cascade	1035
Celebrity	1002
Century	1040
Cimline	1035, 1043
Citizen	1004, 1006, 1009, 1017, 1022, 1025
Clatronic	1052
Colortyme	1004, 1006
Condor	1052
Contec	1035
Contec/Cony	1007, 1009
Continental Edison	1066
Craig	1009
Crosley	1040
Crown	1009, 1014, 1035, 1052
Curtis Mathes	1001, 1004, 1006, 1010, 1017, 1022, 1025, 1034
Daewoo	1004, 1005, 1006, 1025, 1035, 1053
Daytron	1004, 1006, 1025, 1035
Decca	1067
Dimensia	1001, 1034
Dixi	1035
Dual	1057, 1068
Dumont	1004, 1039, 1040
Electroband	1002
Electrohome	1002, 1003, 1004, 1006, 1008
Elta	1035

Televisor	
Fabricante	Código de control
Emerson	1004, 1006, 1007, 1009, 1010, 1017, 1025, 1027, 1029, 1033, 1040, 1070
Envision	1004, 1006
Erres	1037
Europhon	1067
Fidelity	1068
Finlux	1039, 1040, 1067
Firstline	1035, 1043, 1048, 1049, 1063
Fisher	1010, 1017, 1052, 1063, 1068
Formenti	1040
Frontech	1045, 1062
Fujitsu	1070
Funai	1009, 1045, 1048, 1070
GE	1001, 1003, 1004, 1006, 1011, 1012, 1019, 1034
GEC	1038, 1063, 1067, 1069
Geloso	1035
Genexxa	1062
GoldStar	1004, 1005, 1006, 1007, 1008, 1025, 1047, 1063
Goodmans	1043, 1053, 1063
Gorenje	1052
Graetz	1062, 1069
Granada	1063, 1067
Grundig	1039, 1041, 1042, 1058, 1059, 1064
Hallmark	1004, 1006
Hanseatic	1060, 1068
Hantarex	1067
HCM	1035
Hinari	1035, 1043
Hitachi	1004, 1006, 1007, 1013, 1027, 1038, 1062, 1063, 1069
Huanyu	1053
ICE	1045, 1063
Imperial	1052
Infinity	1014
Inno Hit	1056, 1067
Interfunk	1055, 1062, 1066, 1069
Intervision	1045, 1063
ITT	1062, 1068, 1069
JBL	1014
JC Penney	1001, 1004, 1005, 1006, 1011, 1012, 1016, 1019, 1022, 1025, 1034
Jensen	1004, 1006
JVC	1007, 1012, 1013, 1015, 1033
Kaisui	1035, 1063
Kapsch	1062, 1069
Kathrein	1060
Kawasho	1002, 1004, 1006
Kendo	1043
Kenwood	1004, 1006, 1008
Kloss Novabeam	1009
Korting	1040
KTV	1009, 1025
LG	1005

Utilizar el controlador remoto con otros componentes—Continúa...

Televisor	
Fabricante	Código de control
Loewe	1014, 1040, 1055
Luxman	1004, 1006
LXI	1001, 1006, 1010, 1014, 1016, 1017, 1034
M Electronic	1035, 1053, 1062, 1063
Magnadyne	1040, 1067, 1068
Magnafon	1067
Magnavox	1004, 1006, 1008, 1014, 1018, 1020
Marantz	1004, 1006, 1014, 1060
Matsui	1035, 1043, 1048, 1050, 1063, 1064, 1067, 1068
Megatron	1006
Memorex	1005, 1006, 1010, 1017, 1035
Metz	1040, 1051, 1058
MGA	1004, 1005, 1006, 1008
Minerva	1039, 1058, 1059, 1064
Mitsubishi	1004, 1005, 1006, 1008, 1040, 1055, 1058
Mivar	1047, 1056, 1067
Motorola	1003, 1026
MTC	1004, 1005, 1006, 1022, 1055
Multitech	1009, 1035
NAD	1006, 1016
NEC	1003, 1004, 1005, 1006
Neckermann	1040, 1041, 1054, 1059, 1060
Nikkai	1045
Nikko	1006
Oceanic	1062
Onwa	1009
Optonica	1021, 1026
Orion	1029, 1043, 1048, 1049, 1050, 1067, 1068
Osaki	1045, 1063
Otto Versand	1036, 1041, 1043, 1054, 1055, 1058, 1059, 1060, 1063
Palladium	1052
Panasonic	1003, 1012, 1014, 1031, 1044, 1046, 1051, 1061, 1062, 1069
Pathe Marconi	1066
Philco	1003, 1004, 1005, 1006, 1007, 1008, 1014, 1018, 1040
Philips	1003, 1004, 1007, 1008, 1014, 1018, 1019, 1020, 1037, 1038, 1040, 1053, 1059, 1060
Phoenix	1040
Phonola	1037, 1040
Pioneer	1004, 1006, 1027, 1062
Portland	1004, 1005, 1006, 1025
Price Club	1022
Prism	1012
Profex	1035
Proline	1049
Proscan	1001, 1034
Protech	1035, 1045, 1063
Proton	1004, 1006, 1007
Pye	1037

Televisor	
Fabricante	Código de control
Quasar	1003, 1012, 1031
Quelle	1036, 1039, 1054, 1055, 1058, 1059, 1068
Radio Shack	1010, 1017, 1034
Radio Shack/ Realistic	1001, 1004, 1006, 1007, 1009, 1010, 1017, 1021, 1025
Radiola	1037
Radiomarelli	1040, 1067
RCA	1001, 1003, 1004, 1005, 1006, 1008, 1027, 1034
Realistic	1010, 1017, 1034
Rex	1045, 1062
RFT	1040
Roadstar	1035, 1045
Saba	1040, 1062, 1066, 1069
Saisho	1035, 1043, 1045, 1067, 1068
Salora	1062
Sambers	1056, 1067
Sampo	1004, 1006, 1025
Samsung	1004, 1005, 1006, 1007, 1008, 1022, 1025, 1035, 1045, 1047, 1052, 1056, 1060, 1063, 1065
Sansui	1029
Sanyo	1004, 1010, 1017
SBR	1037, 1038
Schaub Lorenz	1069
Schneider	1068
Scott	1004, 1006, 1007, 1009, 1070
Sears	1001, 1004, 1006, 1008, 1010, 1015, 1016, 1017, 1028, 1034, 1070
SEG	1045, 1063
SEI	1036, 1040, 1048, 1067, 1068
Seleco	1062
Sharp	1004, 1006, 1007, 1021, 1023, 1025, 1026
Shorai	1048
Siarem	1040, 1067
Siemens	1041, 1042, 1058, 1059
Singer	1040
Sinudyne	1036, 1040, 1043, 1067, 1068
Solavox	1062
Sonoko	1035
Sonolor	1062
Sony	1002, 1030, 1032, 1036, 1054
Soundesign	1004, 1006, 1009, 1070
Starlite	1009
Stern	1062
Sunkai	1043, 1048, 1049, 1050
Sylvania	1004, 1006, 1008, 1014, 1018, 1020
Symphonic	1009, 1028
Tandy	1026, 1062, 1063
Tashiko	1038, 1063
Tatung	1003, 1063, 1067
Tec	1063

Televisor	
Fabricante	Código de control
Technics	1012, 1044, 1061
Techwood	1004, 1006, 1012
Teknika	1004, 1005, 1006, 1007, 1009, 1022, 1025, 1031, 1070
Teleavia	1066
Telecaption	1024
Telefunken	1066
Teletex	1035
Teleton	1063
Tensai	1048
Thomson	1066
Thorn	1054, 1055, 1058
Toshiba	1010, 1016, 1017, 1022, 1024, 1039
Totevision	1025
Triumph	1067
Universal	1011, 1019
Universum	1045, 1052, 1058
Voxson	1040, 1062
Waltham	1063
Wards	1001, 1004, 1005, 1006, 1008, 1011, 1014, 1018, 1019, 1020, 1021, 1034, 1070
Watt Radio	1068
Wega	1040
Yamaha	1004, 1005, 1006, 1008
Yoko	1045, 1063
Zenith	1004

Utilizar el controlador remoto con otros componentes—Continúa...

1. Utilice los botones de modo para seleccionar el modo del controlador remoto adecuado.
2. Apunte hacia el componente AV con el controlador remoto, y utilice los botones siguientes (primero debe introducir un código de control remoto apropiado).

Controlar un televisor

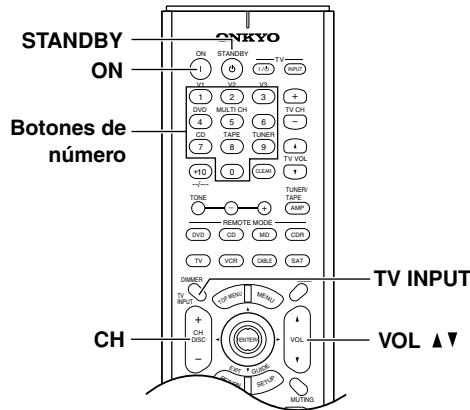

[ON], [STANDBY]	Para ajustar el TV a On o Standby.
Botones de número	Para introducir números
[CH +/-]	Para seleccionar canales en el TV
[TV INPUT]	Para seleccionar la entrada del VCR en el TV
TV VOL [▲]/[▼]	Para ajustar el volumen del televisor.

Además de estos botones, el controlador remoto tiene botones especiales para controlar un televisor, que pueden utilizarse sea cual sea el modo del controlador remoto actualmente seleccionado (consulte la página 15).

Controlar un receptor de cable

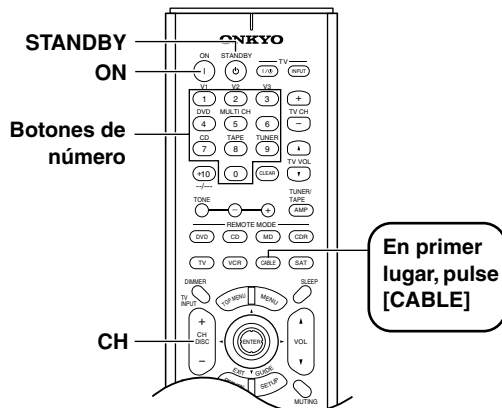

[ON], [STANDBY]	Para ajustar el receptor de cable a On o Standby.
[CH +/-]	Para seleccionar canales de cable
Botones de número	Para introducir números

Controlar un VCR

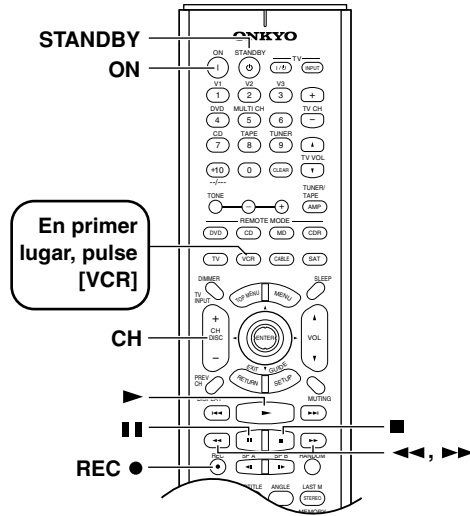

[ON], [STANDBY]	Para ajustar el VCR a On o Standby.
[CH +/-]	Para seleccionar canales de TV
[▶]	Para reproducir
[■]	Para detener
[◀◀]	Para rebobinar
[▶▶]	Para avanzar rápido
[]	Para pausar
REC [●]	Para grabar

Controlar un receptor de satélite

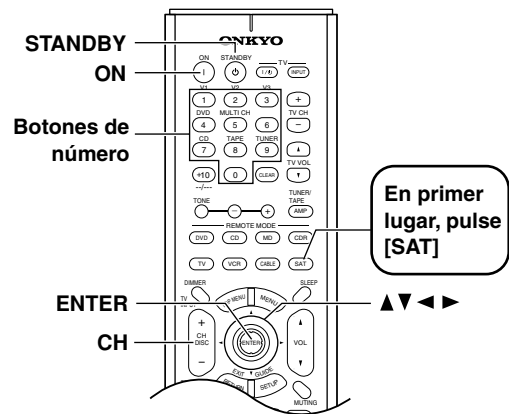

[ON], [STANDBY]	Para ajustar el receptor de satélite a On o Standby.
[CH +/-]	Para seleccionar los canales de satélite
[▲]/[▼]/[◀]/[▶]	Para seleccionar elementos del menú
[ENTER]	Para confirmar la selección
Botones de número	Para introducir números

Solucionar Problemas

	Síntoma	Posible causa	Solución
Potencia	¿El TX-SR502/TX-SR502E se apaga inmediatamente después de activarlo?	Se ha activado el sistema de protección del amplificador.	Póngase en contacto con su distribuidor Onkyo.
Audio	¿Los altavoces no emiten ningún sonido?	El TX-SR502/TX-SR502E está enmudecido y el indicador MUTING está iluminado.	Desactive el modo de enmudecido del TX-SR502/TX-SR502E (página 39).
		El TX-SR502/TX-SR502E no está correctamente conectado.	Asegúrese de que todos los conectores de audio están conectados firmemente. Y asegúrese de que las entradas y las salidas de todos los componentes están conectadas correctamente (página 20). Si su giradiscos no dispone de un preamplificador integrado, deberá intercalar uno entre el giradiscos y el TX-SR502/TX-SR502E. Si el giradiscos utiliza un cartucho MC, debe utilizar un preamplificador compatible.
		Los cables de los altavoces no están conectados correctamente.	Asegúrese de que la polaridad de los cables de los altavoces es correcta y de que los cables pelados están en contacto con la parte metálica de cada terminal de altavoz (página 17).
		Se ha seleccionado una fuente de entrada incorrecta.	Selecciona la fuente de entrada correcta (página 34).
		Se han conectado unos auriculares.	Desconecte los auriculares (página 39).
		Se ha seleccionado PCM o DTS como formato de la señal de entrada.	Seleccione Auto para el formato de señal de entrada (página 47).
		El volumen está ajustado al mínimo.	Suba el volumen (página 34).
		Los altavoces están correctamente configurados.	Especifique los altavoces que están conectados (página 32), las distancias entre los altavoces (página 48) y ajuste los niveles de los altavoces individuales (página 49).
		El componente de fuente no envía audio digital.	Compruebe el ajuste de la salida de audio digital en el dispositivo conectado. En algunas consolas de juego, como las que son compatibles con DVD, el ajuste por defecto es desactivado.
		No se ha seleccionado un formato de audio digital compatible en el componente de fuente.	Con algunos discos DVD-Video, necesitará seleccionar un formato de salida de audio desde un menú.
	¿El altavoz central no funciona o se oye muy poco?	Ha seleccionado el modo de audición Stereo, Direct, Pure Audio u Orchestra.	El altavoz central no se usa en estos modos (página 42).
		El nivel del altavoz central está ajustado al mínimo.	Compruebe el volumen del altavoz central (página 49).
		El ajuste Center está ajustado a None en la Configuración de los altavoces.	Compruebe el ajuste Center en la Configuración de los altavoces (página 32).
	¿Sólo funciona el altavoz central?	Está escuchando una fuente de sonido mono (por ejemplo, una emisora de TV o de AM) y ha seleccionado el modo de audición PL II/ PL IIx Movie o PL II/PL IIx Music, de manera que el sonido se concentra en el altavoz central.	Seleccione otro modo de audición (página 42).
¿No funcionan los altavoces surround?	El modo de audición seleccionado no utiliza altavoces surround.	Cuando está seleccionado el modo de audición Stereo, el Direct o el Pure Audio, los altavoces surround no emiten sonido (página 42).	
	La salida del altavoz surround depende del material original, y es posible que algún material no utilice demasiado los altavoces surround.		
	El nivel del altavoz surround está ajustado al mínimo.	Compruebe el volumen del altavoz surround (página 49).	
	El ajuste Surround está ajustado a None en la Configuración de los altavoces.	Compruebe el ajuste Surround en la Configuración de los altavoces (página 32).	

Solucionar Problemas—Continúa...

	Síntoma	Posible causa	Solución
Audio	¿Los altavoces surround posteriores no emiten sonido?	El nivel del altavoz surround posterior está ajustado al mínimo.	Compruebe el volumen del altavoz surround posterior (página 49).
		El ajuste Surround Back está ajustado a None en la Configuración de los altavoces.	Compruebe el ajuste Surround Back en la Configuración de los altavoces (página 32).
		El modo de audición seleccionado no utiliza altavoces surround posteriores.	Seleccione otro modo de audición. Consulte la página 42 para más información acerca de los modos de audición.
		La salida del altavoz surround depende del material original, y es posible que algún material no utilice demasiado los altavoces surround.	Si reproduce una fuente Dolby Digital EX o DTS-ES, asegúrese que el ajuste Dolby Digital/DTS esté ajustado a On (página 44).
	¿Se oye un sonido de baja frecuencia o un murmullo?	Los cables de conexión de audio en la parte posterior del TX-SR502/TX-SR502E están demasiado cerca del cable de alimentación.	Desconecte los cables de audio y reposiciónelos alejándolos al máximo posible del cable de alimentación.
	¿El sonido es muy brillante o muy apagado y las gamas altas no son nítidas?	El tiple tiene un ajuste muy alto.	Ajuste el tiple (página 38).
	¿El subwoofer no funciona o se oye muy poco?	El ajuste Subwoofer está ajustado a No en la Configuración de los altavoces.	Compruebe el ajuste Subwoofer en la Configuración de los altavoces (página 32).
El volumen del subwoofer está ajustado al mínimo.		Compruebe el volumen subwoofer (página 49, 35).	
El grupo de altavoces A está desactivado. La salida de subwoofer no funciona si sólo está activado el grupo de altavoces B.		Active el grupo de altavoces A.	
Vídeo	¿No hay imagen en el televisor?	El modo de audición Pure Audio está seleccionado.	Cuando este modo está seleccionado, la pantalla y los circuitos de vídeo interno están desactivados y no se envían señales de vídeo.
		El selector de entrada de TV está mal ajustado.	Seleccione la entrada correcta de TV (por ejemplo, la entrada a la que está conectado el TX-SR502/TX-SR502E).
		La entrada y salida de vídeo tienen formatos distintos.	El TX-SR502/TX-SR502E no realiza conversiones de formatos. Actúa como un conmutador de señales de vídeo. Las señales de vídeo compuesto se entregan sólo como salidas de vídeo compuesto. Las señales de entrada de S-Video se entregan sólo como salidas de S-Video. Y todas las señales de entrada de vídeo componente se entregan sólo como salidas de vídeo componente.
Controlador remoto	¿Los botones del TX-SR502/TX-SR502E funcionan correctamente pero los del controlador remoto no?	Ha seleccionado un modo incorrecto para el modo del controlado remoto.	Seleccione otro modo correcto (página 10).
		Las baterías están mal colocadas.	Compruebe la colocación de las baterías y colóquelas de nuevo si es necesario (página 9).
		No está apuntando con el controlador remoto al sensor del TX-SR502/TX-SR502E.	Apunte con el controlador remoto al sensor del TX-SR502/TX-SR502E (página 9).
	¿No puede usar el controlador remoto con otros componentes AV?	Ha conectado un grabador MiniDisc o un grabador de CD al TX-SR502/TX-SR502E pero no ha cambiado la pantalla TAPE/MD/CDR.	Pulse y mantenga pulsado el botón de selector de entrada [TAPE] hasta que MD o CDR, según corresponda, aparezca en la pantalla.
		Ha entrado incorrectamente el código del control remoto.	Si hay más de un código, éntrelos todos (página 50). Con algunos componentes AV, es posible que algunos botones no funcionen de la forma esperada o que, simplemente, no funcionen.
		Está apuntando con el controlador remoto al componente AV equivocado.	Para controlar un componente conectado vía RI , apunte el controlador remoto al TX-SR502/TX-SR502E. Para controlar un componente no conectado vía RI , apunte con el controlador remoto a dicho componente (página 50)
Ha realizado una conexión RI pero no una conexión de audio analógica (RCA).		Para utilizar RI , debe realizar una conexión RI y una conexión de audio analógica (RCA) entre el componente y el TX-SR502/TX-SR502E, incluso si están conectados digitalmente (página 30).	

Solucionar Problemas—Continúa...

	Síntoma	Posible causa	Solución
Sintonizador	¿La recepción tiene interferencias, es intermitente y el indicador FM STEREO parpadea?	Está muy alejado del transmisor O la antena FM está mal colocada o mal orientada. O la señal de la emisora es muy débil.	Utilice el botón [TUNING MODE] para seleccionar el modo Manual Tuning, y sintonice la emisora en mono (página 36). Ajuste la posición, peso y dirección de la antena FM. Instale una antena FM para exteriores, preferentemente una con muchos elementos. La instalación de una antena para exteriores es trabajo de especialista, pida consejo a su distribuidor más cercano (página 19).
	¿La recepción presenta muchas interferencias?	Las interferencias pueden ser causadas por la activación / desactivación de luces fluorescentes o por coches circulando en las cercanías.	Instale una antena para exteriores lo más alejada posible de carreteras cercanas. Ajuste la posición y dirección de la antena exterior. Coloque la antena lo más lejos posible de luces fluorescente.
	¿La recepción de AM queda obstruida por un zumbido, especialmente por la noche y con señales débiles?	La interferencia puede estar causada por dispositivos eléctricos, incluyendo luces fluorescentes.	Coloque la antena AM en otro sitio. Instalar una antena AM para exteriores (página 19).
	¿La recepción de AM queda obstruida por un pitido de alta intensidad?	La interferencia está causada por el televisor.	Aleje la antena en bucle AM lo máximo posible del televisor. Aleje el TX-SR502/TX-SR502E lo máximo posible del televisor.
	¿No se oyen las emisoras presintonizadas?	No se ha conectado el cable de alimentación a una toma de corriente, o se ha desconectado el equipo por un largo período de tiempo.	Sintonice y memorice de nuevo sus emisoras preferidas (página 37). El cable de alimentación debe conectarse a una toma de corriente unos minutos cada mes para conservar las presintonías.
Grabar	¿Se oye sonido por los altavoces pero no se puede grabar?	Desde la salida VIDEO 1 OUT, está intentando grabar la señal que se está enviando a VIDEO 1 IN, o desde la salida TAPE OUT, está intentando grabar la señal que se está enviando a la entrada TAPE IN.	Para evitar bucles de señal y provocar daños en el TX-SR502/TX-SR502E, las señales de entrada no se envían a través de las salidas con el mismo nombre (por ejemplo, TAPE IN/OUT o VIDEO 1 IN/OUT).
		Está reproduciendo material Dolby Digital o DTS. No puede grabar de un componente AV conectado de forma digital.	Aunque no puede grabar los canales surround Dolby Digital o DTS, puede grabar los canales derecho e izquierdo conectando las salidas izquierda y derecha del componente AV fuente a un par de entradas analógicas del TX-SR502/TX-SR502E.
		Se ha seleccionado una fuente de entrada incorrecta en el grabador.	Seleccione la fuente de entrada correcta. Para más información, consulte el manual del usuario del grabador.
	¿No puede grabar los efectos de sonido surround producidos por los modos de audición?	Esto es normal. Los efectos de sonido surround producidos por los modos de audición no se pueden grabar.	
Otros	¿No funciona la función Late Night?	La función Late Night sólo funciona con Dolby Digital.	“DIGITAL” se visualiza en la pantalla cuando se usa una fuente Dolby Digital.
	¿La entrada de DVD multicanal no funciona?	No se ha seleccionado la entrada multicanal.	Pulse el botón [MULTI CH] para seleccionar la entrada multicanal (página 35).
		El componente AV no está correctamente conectado.	Conecte las salidas de 5.1 canales del componente AV a los zócalos DVD IN FRONT, SURR, CENTER, y SUBWOOFER del TX-SR502/TX-SR502E (página 24).
	¿El modo de audición cambia a Stereo al conectar los auriculares?	Esto es normal. Al conectar auriculares se selecciona automáticamente el modo de audición Stereo.	
	No se visualiza nada en la pantalla.	El modo de audición Pure Audio está seleccionado.	Cuando este modo está seleccionado, la pantalla y los circuitos de vídeo interno están desactivados y no se envían señales de vídeo.

Especificaciones

Sección del amplificador

Potencia de salida:	75 W (8 Ω, 20 Hz–20 kHz, FTC)
Todos los canales:	105 W (6 Ω , 1 kHz, DIN) 130 W (6 Ω , 1 kHz, EIAJ)
Potencia dinámica:	2 x 160 W (3 Ω , frontal) 2 x 150 W (4 Ω , frontal) 2 x 95 W (8 Ω , frontal)
THD ("total harmonic distortion", distorsión armónica total):	0,08 % (potencia nominal)
Factor de amortiguación:	60 (frontal, 1 kHz, 8 Ω)
Sensibilidad de entrada e impedancia:	200 mV/47 k Ω (LINE)
Nivel de salida e impedancia:	200 mV/470 Ω (REC OUT)
Respuesta de frecuencia:	10 Hz–100 kHz/+1 dB, –3 dB (Direct mode)
Control de sonido:	\pm 12 dB, 50 Hz (BASS) \pm 12 dB, 20.000 Hz (TREBLE)
Relación S/N (Direct mode):	100 dB (CD, IHF-A)
Impedancia de los altavoces:	6 Ω ~

Sección de vídeo

Sensibilidad de entrada, nivel de salida e impedancia:	1,0 V _{p-p} /75 Ω (Vídeo componente y S-Vídeo Y) 0,28 V _{p-p} /75 Ω (Pb/Cb, Pr/Cr componente) 0,28 V _{p-p} /75 Ω (S-Vídeo C) 1,0 V _{p-p} /75 Ω (compuesto)
Respuesta de frecuencia del vídeo componente:	5 Hz–50 MHz

Sección del sintonizador

■ FM

Intervalo de frecuencia de sintonización:	87,5–108,0 MHz
Sensibilidad utilizable:	FM STEREO 17,2 dBf, 2,0 μ V (75 Ω IHF) FM MONO 11,2 dBf, 1,0 μ V (75 Ω IHF)
Relación S/N:	FM STEREO 70 dB (IHF-A) FM MONO 76 dB (IHF-A)
THD:	FM STEREO 0,3 % (1 kHz) FM MONO 0,2 % (1 kHz)
Separación FM estéreo:	45 dB at 1 kHz

■ AM

Intervalo de frecuencia de sintonización:	530–1700 kHz (modelo para América) 522–1611 kHz (Otros modelos)
Sensibilidad utilizable:	30 μ V
Relación S/N:	40 dB
THD:	0,7 %

General

Alimentación:	Modelo para América: AC 120 V, 60 Hz Modelo para modelo internacional: AC 220–230 V y 120 V conmutable 50/60 Hz Otros modelos: AC 230–240 V, 50 Hz
Consumo:	Modelo para América: 4,6 A Otros modelos: 370 W
Consumo en Standby:	2,5 W
Dimensiones (Anch. x Prof. x Alt.):	435 x 150 x 376 mm
Peso:	10,2 kg

■ Entrada de vídeo

Entradas de vídeo componente:	2 (DVD, VIDEO 1/2/3)
Entradas de S-vídeo:	4 (DVD, Video 1–3)
Entradas de vídeo:	4 (DVD, Video 1–3)

■ Salidas de vídeo

Salidas de vídeo componente:	1 (COMPONENT VIDEO OUT)
Salidas de S-Vídeo:	2 (VIDEO 1 OUT, MONITOR OUT)
Salidas de vídeo:	2 (VIDEO 1 OUT, MONITOR OUT)

■ Entradas de audio

Entradas digitales:	4 (OPT 1–3, COAX)
Entradas analógicas:	6 (CD, Tape, DVD, Video 1–3)
Entradas analógicas multicanal:	5,1 ch (Front L/R, Center, Surround L/R, Subwoofer)

■ Salidas de audio

Salidas analógicas:	2 (Tape Out, Video 1 Out)
Presalida de subwoofer:	1
Salidas de altavoz:	6+2
Auriculares:	1

Las especificaciones y las funciones están sujetas a cambio sin previo aviso.

- El TX-SR502/TX-SR502E contiene un microordenador para el procesamiento de señales y funciones de control. En ocasiones muy poco frecuentes, las interferencias graves, el ruido de una fuente externa o la electricidad estática puede causar que se bloquee. En el caso poco probable de que esto sucediera, desconecte el cable de alimentación de la toma de pared, espere como mínimo cinco segundos y conéctelo de nuevo. Esto debería solucionar el problema.
- Para reajustar el TX-SR502/TX-SR502E a los ajustes originales, actívelo y, mientras mantiene pulsado el botón [VIDEO 1], pulse el botón [STANDBY/ON]. Aparecerá "Clear" en la pantalla y el TX-SR502/TX-SR502E entrará en modo Standby.

ONKYO CORPORATION

Sales & Product Planning Div. : 2-1, Nisshin-cho, Neyagawa-shi, OSAKA 572-8540, JAPAN
Tel: 072-831-8023 Fax: 072-831-8124

ONKYO U.S.A. CORPORATION

18 Park Way, Upper Saddle River, N.J. 07458, U.S.A.
Tel: 201-785-2600 Fax: 201-785-2650 <http://www.onkyousa.com>

ONKYO EUROPE ELECTRONICS GmbH

Liegnitzerstrasse 6, 82194 Groebenzell, GERMANY
Tel: +49-8142-4401-0 Fax: +49-8142-4401-555 <http://www.onkyo.net>

ONKYO CHINA LIMITED

Units 2102-2107, Metroplaza Tower I, 223 Hing Fong Road, Kwai Chung,
N.T., HONG KONG Tel: 852-2429-3118 Fax: 852-2428-9039



SN 29343630

(C) Copyright 2004 ONKYO CORPORATION Japan. All rights reserved.

I0402-1