

7.1ch Home Theater Speaker Package

SKS-HT750 HTP-750

<i>SKF-750F</i>	FRONT SPEAKER
<i>SKC-750C</i>	CENTER SPEAKER
<i>SKM-750S</i>	SURROUND SPEAKER
<i>SKB-750</i>	SURROUND BACK SPEAKER
<i>SKW-750</i>	POWERED SUBWOOFER

Instruction Manual

Thank you for purchasing an Onkyo home theater speaker package. Please read this manual thoroughly before using your new speakers. Following the instructions in this manual will enable you to obtain optimum performance and listening enjoyment from your speaker package.

Please retain this manual for future reference.

Manuel d'instructions

Merci d'avoir choisi cet ensemble Jeu d'enceintes cinéma d'Onkyo. Veuillez lire attentivement ce manuel avant d'utiliser vos nouvelles enceintes. Suivez toutes les consignes figurant dans ce manuel afin de pouvoir profiter au maximum des fonctions et obtenir un plaisir d'écoute optimal de votre nouvel ensemble d'enceintes. Conservez ce manuel afin de pouvoir le consulter ultérieurement.

Manual de instrucciones

Muchas gracias por adquirir un equipo de altavoces home theater de Onkyo. Lea este manual con atención antes de utilizar los altavoces. Si sigue las instrucciones de este manual, obtendrá una reproducción y una escucha óptimas de su equipo de altavoces. Guarde este manual para futuras referencias.

Getting Started..... En-2

Prise en main Fr-2

Primeros pasos..... Es-2

Installing & Using..... En-4

Installation et utilisation ... Fr-4

Instalación y utilización... Es-4

Appendix En-9

Appendice Fr-9

Apéndice..... Es-9

WARNING:

TO REDUCE THE RISK OF FIRE OR ELECTRIC SHOCK, DO NOT EXPOSE THIS APPARATUS TO RAIN OR MOISTURE.

CAUTION:

TO REDUCE THE RISK OF ELECTRIC SHOCK, DO NOT REMOVE COVER (OR BACK). NO USER-SERVICEABLE PARTS INSIDE. REFER SERVICING TO QUALIFIED SERVICE PERSONNEL.



WARNING
RISK OF ELECTRIC SHOCK
DO NOT OPEN

AVIS
RISQUE DE CHOC ELECTRIQUE
NE PAS OUVRIR



The lightning flash with arrowhead symbol, within an equilateral triangle, is intended to alert the user to the presence of uninsulated “dangerous voltage” within the product’s enclosure that may be of sufficient magnitude to constitute a risk of electric shock to persons.



The exclamation point within an equilateral triangle is intended to alert the user to the presence of important operating and maintenance (servicing) instructions in the literature accompanying the appliance.

Important Safety Instructions

1. Read these instructions.
2. Keep these instructions.
3. Heed all warnings.
4. Follow all instructions.
5. Do not use this apparatus near water.
6. Clean only with dry cloth.
7. Do not block any ventilation openings. Install in accordance with the manufacturer’s instructions.
8. Do not install near any heat sources such as radiators, heat registers, stoves, or other apparatus (including amplifiers) that produce heat.
9. Do not defeat the safety purpose of the polarized or grounding-type plug. A polarized plug has two blades with one wider than the other. A grounding type plug has two blades and a third grounding prong. The wide blade or the third prong are provided for your safety. If the provided plug does not fit into your outlet, consult an electrician for replacement of the obsolete outlet.
10. Protect the power cord from being walked on or pinched particularly at plugs, convenience receptacles, and the point where they exit from the apparatus.
11. Only use attachments/accessories specified by the manufacturer.
12. Use only with the cart, stand, tripod, bracket, or table specified by the manufacturer, or sold with the apparatus. When a cart is used, use caution when moving the cart/apparatus combination to avoid injury from tip-over.

PORTABLE CART WARNING
S3125A
13. Unplug this apparatus during lightning storms or when unused for long periods of time.
14. Refer all servicing to qualified service personnel. Servicing is required when the apparatus has been damaged in any way, such as power-supply cord or plug is damaged, liquid has been spilled or objects have fallen into the apparatus, the apparatus has been exposed to rain or moisture, does not operate normally, or has been dropped.
15. Damage Requiring Service
Unplug the apparatus from the wall outlet and refer servicing to qualified service personnel under the following conditions:
 - A. When the power-supply cord or plug is damaged,
 - B. If liquid has been spilled, or objects have fallen into the apparatus,
 - C. If the apparatus has been exposed to rain or water,
 - D. If the apparatus does not operate normally by following the operating instructions. Adjust only those controls that are covered by the operating instructions as an improper adjustment of other controls may result in damage and will often require extensive work by a qualified technician to restore the apparatus to its normal operation,
 - E. If the apparatus has been dropped or damaged in any way, and
 - F. When the apparatus exhibits a distinct change in performance this indicates a need for service.
16. Object and Liquid Entry
Never push objects of any kind into the apparatus through openings as they may touch dangerous voltage points or short-out parts that could result in a fire or electric shock.
The apparatus shall not be exposed to dripping or splashing and no objects filled with liquids, such as vases shall be placed on the apparatus.
Don’t put candles or other burning objects on top of this unit.
17. Batteries
Always consider the environmental issues and follow local regulations when disposing of batteries.
18. If you install the apparatus in a built-in installation, such as a bookcase or rack, ensure that there is adequate ventilation.
Leave 20 cm (8") of free space at the top and sides and 10 cm (4") at the rear. The rear edge of the shelf or board above the apparatus shall be set 10 cm (4") away from the rear panel or wall, creating a flue-like gap for warm air to escape.

Precautions

1. AC Fuse—The AC fuse inside the unit is not user-serviceable. If you cannot turn on the unit, contact your Onkyo dealer.

2. Care—Occasionally you should dust the unit all over with a soft cloth. For stubborn stains, use a soft cloth dampened with a weak solution of mild detergent and water. Dry the unit immediately afterwards with a clean cloth. Don't use abrasive cloths, thinners, alcohol, or other chemical solvents, because they may damage the finish or remove the panel lettering.

3. Power

WARNING

BEFORE PLUGGING IN THE UNIT FOR THE FIRST TIME, READ THE FOLLOWING SECTION CAREFULLY.

AC outlet voltages vary from country to country. Make sure that the voltage in your area meets the voltage requirements printed on the unit's rear panel (e.g., AC 230 V, 50 Hz or AC 120 V, 60 Hz).

The power cord plug is used to disconnect this unit from the AC power source. Make sure that the plug is readily operable (easily accessible) at all times.

Auto standby function does not fully shutdown the SKW-750. If you do not intend to use the SKW-750, remove the power cord from the AC outlet.

For Canadian models

For models having a power cord with a polarized plug:

CAUTION: TO PREVENT ELECTRIC SHOCK, MATCH WIDE BLADE OF PLUG TO WIDE SLOT, FULLY INSERT.

Modèle pour les Canadiens

Sur les modèles dont la fiche est polarisée:

ATTENTION: POUR ÉVITER LES CHOCS ÉLECTRIQUES, INTRODUIRE LA LAME LA PLUS LARGE DE LA FICHE DANS LA BORNE CORRESPONDANTE DE LA PRISE ET POUSSER JUSQU'AU FOND.

Package Contents

Make sure your box contains all of the items below. If anything is missing, contact the nearest Onkyo dealer.

- Front speakers (SKF-750F)
 - Speaker cable for front speakers 11 ft. (3.5 m)
 - (Red)
 - (White)
- Center speaker (SKC-750C)
 - Speaker cable for center speaker 10 ft. (3 m)
 - (Green)
- Surround and Surround back speakers (SKM-750S/SKB-750)
 - Speaker cables for surround and surround back speakers 30 ft. (9 m)
 - (Blue)
 - (Gray)
 - (Brown)
 - (Tan)
- Subwoofer (SKW-750)
 - RCA cable for subwoofer connection 10 ft. (3 m)
- 4 floor pads for the subwoofer
 - Rubber spacers [28] (For the speakers)
- Base for horizontal mounting (For the center speaker)

The alphabet displayed at the end of the product name found in catalogs and on package represents the color of the system. Though the color varies, the specifications and operations are the same.

Getting to know Your Speaker Package

Front, Center, Surround, and Surround back speakers (SKF-750F, SKC-750C, SKM-750S, SKB-750)

① Keyhole slots

These keyhole slots can be used to wall-mount the speaker.

② Speaker terminals

These push terminals are for connecting the speaker to your AV Receiver, amp, or other receiver with the supplied speaker cables. The supplied speaker cables are color-coded for easy identification. Simply connect each cable to the same-colored positive speaker terminal.

③ Speaker mount/bracket inserts

These threaded inserts can be used to attach the speaker either horizontally or vertically to a speaker mount or bracket.

Note:

Use commercially available 1/4" screws to attach the speaker to a speaker mount or bracket.

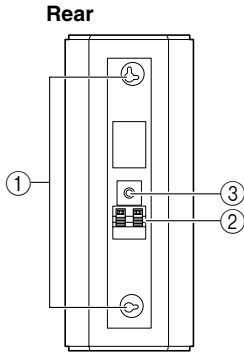

■ Using the included rubber spacers

We recommend using the supplied rubber spacers to achieve the best possible sound from your speakers. The rubber spacers prevent the speakers from moving, providing a more stable setup.

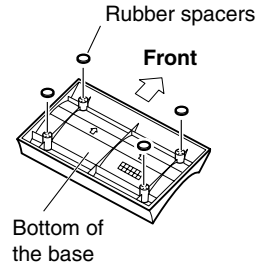

Wall Mounting

The speakers can easily be wall mounted by using the keyhole slots. To prevent the speaker from vibrating against the wall, attach four of the supplied spacers to the keyhole fins on the rear of each speaker.

■ Mounting vertically

To mount the front speakers vertically, use the keyhole slot shown to hang each speaker on a screw that's securely screwed into the wall.

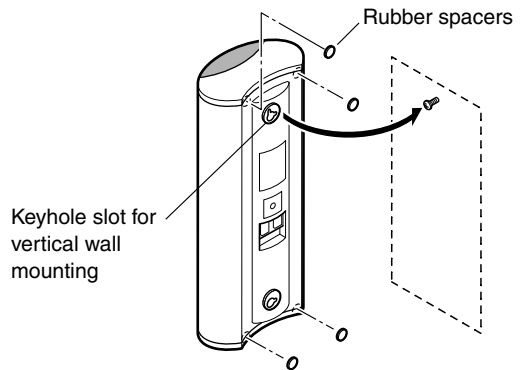

Center Speaker Base

The center speaker base is for mounting the center speaker horizontally. If you put it on a TV stand or AV stand, aim it toward the listening position. The center speaker should sit securely on the base. If it's loose, try resetting it.

The cradle surface of the base features two stoppers to prevent the speaker from moving. Therefore, you can tilt the speaker toward the front by up to 11 degrees.

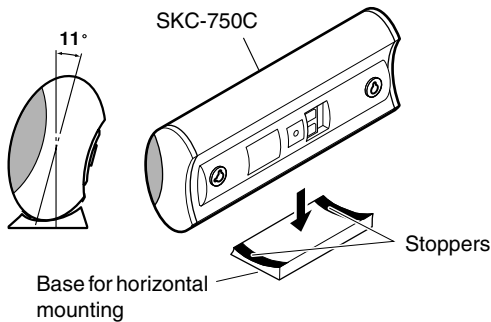

■ Mounting horizontally

To mount the center speaker horizontally, use the two keyhole slots shown to hang each speaker on two screws that are securely screwed into the wall.

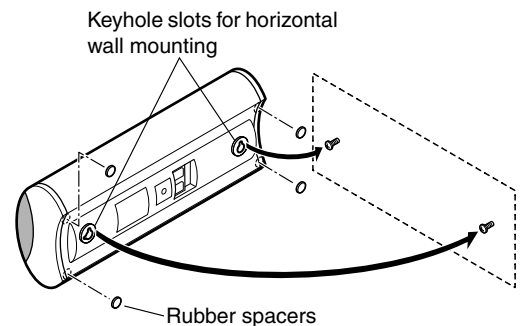

Getting to know Your Speaker Package—Continued

Caution:

A mounting screw's ability to support a speaker depends on how well it's anchored to the wall. If you have hollow walls, screw each mounting screw into a stud. If there are no studs, or the walls are solid, use suitable wall anchors. Use screws with a head diameter of 3/8" or less and a shank diameter of 1/8" or less. With hollow walls, use a cable/pipe detector to check for any power cables or water pipes before making any holes.

Leave a gap of between 1/4" and 5/16" between the wall and the base of the screw head, as shown.

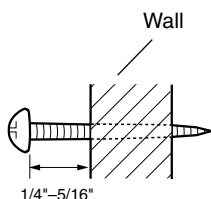

(We recommend that you consult a home installation professional.)

Subwoofer (SKW-750)

■ Front

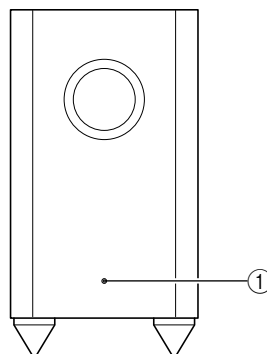

■ Rear

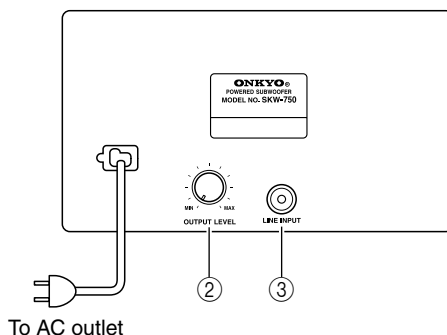

① **STANDBY/ON indicator**

Red: Subwoofer in standby mode

Blue: Subwoofer on

With the Auto Standby function, the SKW-750 automatically turns on when an input signal is detected in Standby mode. When there's no input signal for a while, the SKW-750 automatically enters Standby mode.

② **OUTPUT LEVEL control**

This control is used to adjust the volume of the subwoofer.

③ **LINE INPUT**

This RCA input should be connected to the subwoofer pre out on your AV receiver, amp, or other receiver with supplied RCA cable.

Note:

The Auto Standby function turns the subwoofer on when the input signal exceeds a certain level. If the Auto Standby function does not work reliably, try slightly increasing or decreasing the subwoofer output level on your receiver or amp.

Connecting the Speakers

Read the following before connecting your speakers:

- Turn off your receiver or amp before making any connections.
- Disconnect the power cord from the wall outlet before making any connections.
- Pay close attention to speaker wiring polarity. Connect positive (+) terminals to only positive (+) terminals, and negative (-) terminals to only negative (-) terminals. If the speakers are wired incorrectly, the sound will be out of phase and will sound unnatural.
- Be careful not to short the positive and negative wires. Doing so may damage your amp.



Connecting the Speaker Cables

Use the supplied cables to connect each speaker's input terminals to the corresponding speaker output terminals on your receiver.

Match the color of each cable to the corresponding speaker terminal.

To make a connection, while pressing the terminal lever, insert the wire into the hole, and then release the lever.

Make sure that the terminals are gripping the bare wires, not the insulation.

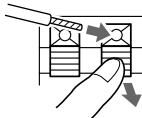

Connecting the Subwoofer

Using the supplied RCA cable, connect the subwoofer's LINE INPUT to your receiver's SUBWOOFER PRE OUT.

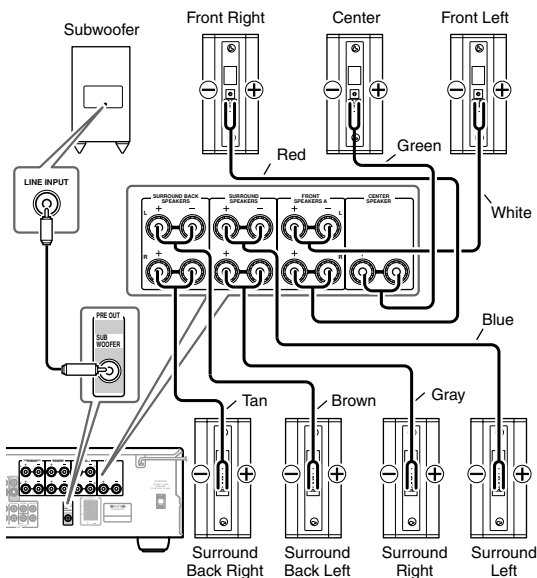

Power Cord Precautions

- Before connecting the power cord, connect all of your speakers and AV components.
- Turning on the SKW-750 may cause a momentary power surge that might interfere with other electrical equipment on the same circuit. If this is a problem, plug the SKW-750 into a different branch circuit.

Adjustment

Setting the Subwoofer Level

To set the level of the subwoofer, use the OUTPUT LEVEL control. Set it so that bass sounds are evenly balanced with the treble sounds from the other speakers.

Because our ears are less sensitive to very low bass sounds, there's a temptation to set the level of the subwoofer too high. As a rule of thumb, set the subwoofer level to what you think is the optimal level, and then back it off slightly.

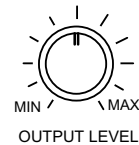

About Home Theater

Enjoying Home Theater

The Home Theater means that you can enjoy surround sound with a real sense of movement in your own home—just like being in a movie theater or concert hall.

Front left and right speakers (SKF-750F)

These output the overall sound. Their role in a home theater is to provide a solid anchor for the sound image. They should be positioned facing the listener at about ear level, and equally spaced from the TV. Angle them inward.

Center speaker (SKC-750C)

This speaker enhances the front left and right speakers, making sound movements distinct and providing a full sound image. For movies it's used mainly for dialog.

Position it close to your TV facing forward at about ear level, or at the same height as the front left and right speakers. Put it somewhere where it won't slide around or fall.

Subwoofer (SKW-750)

The subwoofer handles the bass sounds of the LFE (Low-Frequency Effects) channel. The volume and quality of the bass output from your subwoofer will depend on its position, the shape of your listening room, and your listening position. In general, a good bass sound can be obtained by installing the subwoofer in a front corner, or at one-third the way along the wall, as shown.

Surround back left and right speakers (SKB-750)

These speakers further enhance the realism of surround sound and improve sound localization behind the listener. Position them behind the listener about 2–3 feet (60–100 cm) above ear level.

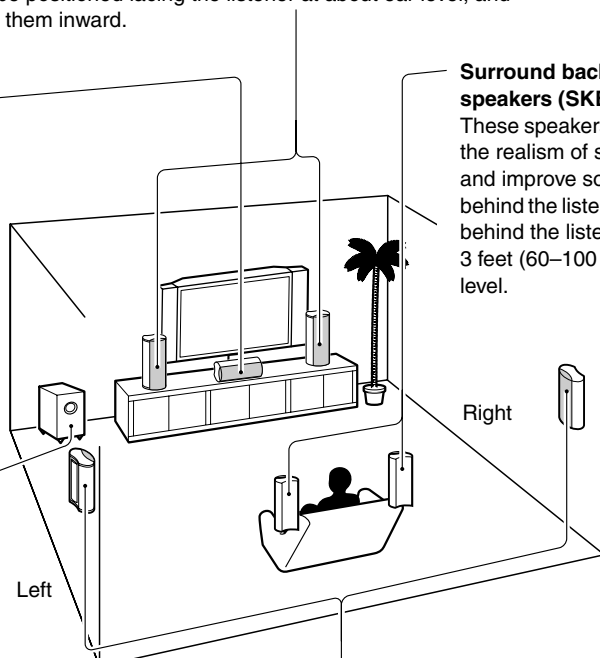

Surround left and right speakers (SKM-750S)

These speakers are used for precise sound positioning and to add realistic ambience. Position them at the sides of the listener, or slightly behind, about 2–3 feet (60–100 cm) above ear level. Ideally they should be equally spaced from the listener.

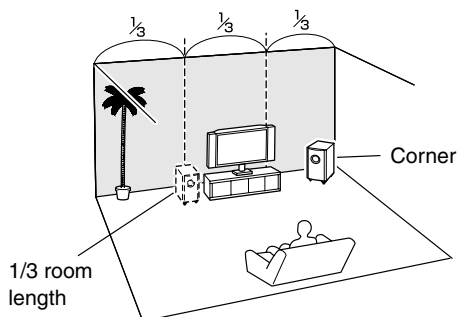

If the subwoofer is placed on a hard floor (wood, vinyl, tile, etc.) and playback is very loud, the subwoofer's feet may damage the flooring. To prevent this, place the supplied pads underneath the subwoofer's feet. The pads also provide a stable base for the subwoofer.

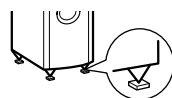

■ Using Rubber Spacers with the Speakers

We recommend using the supplied rubber spacers to achieve the best possible sound from your speakers. The rubber spacers prevent the speakers from moving, providing a more stable setup.

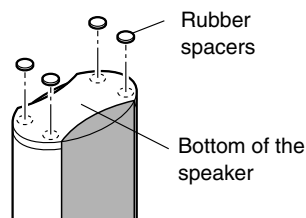

Operating Precautions

Placement

- The subwoofer cabinets are made out of wood and are therefore sensitive to extreme temperatures and humidity, do not put them in locations subject to direct sunlight or in humid places, such as near an air conditioner, humidifier, bathroom, or kitchen.
- Do not put water or other liquids close to the speakers. If liquid is spilled over the speakers, the drive units may be damaged.
- Speakers should only be placed on sturdy, flat surfaces that are free from vibration. Putting them on uneven or unstable surfaces, where they may fall and cause damage, will affect the sound quality.
- Subwoofer is designed to be used in the upright vertical position only. Do not use it in the horizontal or tilted position.
- If the unit is used near a turntable, CD player or DVD player, howling or slipping of sound may occur. To prevent this, move the unit away from the turntable, CD player or DVD player otherwise lower the unit's output level.

Using Close to a TV or Computer

TVs and computer monitors are magnetically sensitive devices and as such are likely to suffer discoloration or picture distortion when conventional speakers are placed nearby. To prevent this, the speakers feature internal magnetic shielding. In some situations, however, discoloration may still be an issue, in which case you should turn off your TV or monitor, wait 15 to 30 minutes, and then turn it back on again. This normally activates the degaussing function, which neutralizes the magnetic field, thereby removing any discoloration effects. If discoloration problems persist, try moving the speakers away from your TV or monitor. Note that discoloration can also be caused by a magnet or demagnetizing tool that's too close to your TV or monitor.

Input Signal Warning

The speakers can handle the specified input power when used for normal music reproduction. If any of the following signals are fed to them, even if the input power is within the specified rating, excessive current may flow in the speaker coils, causing burning or wire breakage:

1. Interstation noise from an untuned FM radio.
2. Sound from fast-forwarding a cassette tape.
3. High-pitched sounds generated by an oscillator, electronic musical instrument, and so on.
4. Amplifier oscillation.
5. Special test tones from audio test CDs and so on.
6. Thumps and clicks caused by connecting or disconnecting audio cables (Always turn off your amplifier before connecting or disconnecting cables.)
7. Microphone feedback.

Speaker care

Wipe the cabinet occasionally with a dry silica or soft cloth. For heavier dirt, after dampening a soft cloth in a weak solution of mild detergent and water and wringing it out dry, wipe off the dirt. Then, dry immediately with a clean cloth. Do not use rough material, thinners, alcohol or other chemical solvents or cloths since these could damage the finish, remove the panel lettering, or cause discoloration. If you are using a chemical cloth, always follow the instructions that come with the cloth. For dust accumulated on grilles, use a vacuum cleaner or brush it off.

Troubleshooting

Symptom	Possible cause	Remedy
There's no sound coming from certain speakers?	The speaker cables are not connected properly.	Check the speaker cables and correct as necessary.
	The speaker configuration is not set correctly.	Check the speaker configuration.
The subwoofer does not turn on?	The power plug is not fully inserted into the wall outlet.	Insert the power plug fully into the wall outlet.
The subwoofer produces no sound?	The OUTPUT LEVEL control is set to minimum.	Turn up the OUTPUT LEVEL control.
	The RCA cable is not properly connected to the subwoofer's LINE INPUT.	Make sure that the RCA cable is properly connected to the subwoofer's LINE INPUT.
	The level of the input signal was too low and the subwoofer entered Standby mode.	Slightly increase the subwoofer pre out output level on your AV receiver.
	The Subwoofer configuration is not set correctly.	Check the subwoofer setting in the speaker configuration on your AV receiver.
The subwoofer produces hardly any sound?	The source material contain little or no bass content.	Choose source material with more bass content.
A humming sound can be heard from the subwoofer?	The RCA cable is not properly connected to the subwoofer's LINE INPUT.	Make sure that the RCA cable is properly connected to the subwoofer's LINE INPUT.
	External interference from a TV or other electronic device is being picked up.	Move the subwoofer and RCA cable away from the interference source. Make sure your audio system is grounded properly.

Specifications

■ Powered Subwoofer (SKW-750)

Type: Bass-reflex
 Input sensitivity/impedance: 140 mV / 20 kΩ
 Maximum output power: 230 W (Dynamic Power)
 Frequency response: 25 Hz–150 Hz
 Cabinet capacity: 1.3 cubic feet (37 L)
 Dimensions (W × H × D): 10-13/16" × 19-15/16" × 16-3/16" (275 × 507 × 411 mm)
 Weight: 24.7 lbs. (11.2 kg)
 Drivers unit: 10" (25 cm) Cone Woofer × 1
 Power supply: AC 120 V, 60 Hz
 Power consumption: 140 W
 Other: Auto Standby function

■ Front/Center Speaker (SKF-750F/SKC-750C)

Type: 2 Way Closed Type
 Impedance: 8 Ω
 Maximum input power: 110 W
 Output sound pressure level: 79 dB/W/m
 Frequency response: 60 Hz–50 kHz
 Crossover frequency: 3 kHz
 Cabinet capacity: 0.07 cubic feet (2 L)
 Dimensions (W × H × D): 5-1/2" × 14" × 3-11/16" (140 × 355 × 93 mm)
 Weight: 4.0 lbs. (1.8 kg)
 Drivers unit: 3-1/8" (8 cm) Cone Woofer × 2
 1 inch (2.5 cm) Balanced Dome Tweeter × 1
 Spring Type Color Coded
 Terminal: 2
 Keyhole slots: 2
 Grille: Fixed
 Other: Magnetic shielding

■ Surround/Surround Back Speaker (SKM-750S/SKB-750)

Type: 2 Way Closed Type
 Impedance: 8 Ω
 Maximum input power: 110 W
 Output sound pressure level: 76 dB/W/m
 Frequency response: 60 Hz–50 kHz
 Crossover frequency: 3 kHz
 Cabinet capacity: 0.07 cubic feet (2 L)
 Dimensions (W × H × D): 5-1/2" × 14" × 3-11/16" (140 × 355 × 93 mm)
 Weight: 2.9 lbs. (1.3 kg)
 Drivers unit: 3-1/8" (8 cm) Cone Woofer × 1
 1 inch (2.5 cm) Balanced Dome Tweeter × 1
 Spring Type Color Coded
 Terminal: 2
 Keyhole slots: 2
 Grille: Fixed
 Other: Magnetic shielding

Specifications and appearance are subject to change without prior notice.

ATTENTION:

AFIN DE REDUIRE LES RISQUES D'INCENDIE ET DE DECHARGE ELECTRIQUE, NE PAS EXPOSER CET APPAREIL A LA PLUIE OU A L'HUMIDITE.

DANGER:

AFIN D'EVITER TOUT DANGER DE DECHARGE ELECTRIQUE, NE PAS OUVRIR LE BOITIER (OU L'ARRIERE) DE L'APPAREIL. CONFIER TOUT TRAVAIL D'ENTRETIEN OU DE REPARATION A UN TECHNICIEN QUALIFIE.



WARNING
RISK OF ELECTRIC SHOCK
DO NOT OPEN

AVIS
RISQUE DE CHOC ELECTRIQUE
NE PAS OUVRIR



Un symbole d'éclair fléché dans un triangle équilatéral est destiné à attirer l'attention de l'utilisateur sur le fait que certains organes internes non-isolés de l'appareil sont traversés par un courant électrique assez dangereux pour constituer un risque d'électrocution.



Un point d'exclamation dans un triangle équilatéral est destiné à attirer l'attention de l'utilisateur sur des instructions importantes relatives à l'entretien et à l'utilisation du produit.

Remarques importantes pour votre sécurité

1. Veuillez lire ces instructions.
2. Veuillez conserver ces instructions.
3. Respectez tous les avertissements.
4. Suivez toutes les instructions.
5. Ne vous servez pas de cet appareil à proximité d'eau.
6. Essayez le boîtier avec un chiffon sec uniquement.
7. Ne bloquez pas les orifices d'aération. Installez cet appareil en suivant les instructions du fabricant.
8. Ne le placez pas à proximité de sources de chaleur telles que radiateurs, chauffage, poêles ou autre dispositif (y compris les amplificateurs) générateur de chaleur.
9. N'essayez pas de contourner le dispositif de sécurité que représente une fiche polarisée ou une fiche avec mise à la terre. Une fiche polarisée dispose de deux lames dont l'une est plus large que l'autre. Une fiche avec terre est munie de deux lames ainsi que d'une broche de mise à la terre. La lame la plus large ou la broche assurent votre sécurité. Si la fiche fournie ne peut être insérée dans la prise murale, demandez à un électricien de remplacer la prise.
10. Protégez le cordon d'alimentation en évitant qu'on ne marche pas dessus et qu'il ne soit plié (notamment au niveau des fiches, des cache-câbles et de la sortie de l'appareil).
11. Servez-vous exclusivement des fixations/accessoires préconisés par le fabricant.
12. Utilisez exclusivement le chariot, le support, le trépied, la fixation ou la table spécifié(e) par le fabricant ou vendu(e) avec l'appareil. Un chariot contenant l'appareil doit toujours être déplacé avec précaution pour éviter qu'il ne se renverse et blesse quelqu'un.

AVERTISSEMENT POUR SUPPORTS À ROULETTES



S3125A
13. Débranchez l'appareil durant un orage ou lorsqu'il reste inutilisé longtemps.
14. Veuillez faire appel à un technicien qualifié pour l'entretien. Un entretien est indispensable si l'appareil a été endommagé d'une façon ou d'une autre: cordon d'alimentation ou fiche endommagée, liquide renversé ou chute de petits objets dans l'appareil, exposition à la pluie ou à une humidité excessive, fonctionnement anormal ou chute de l'appareil.
15. Dommages nécessitant réparation
Débranchez l'appareil du secteur et confiez-le à un technicien qualifié lorsque:
 - A. Le cordon d'alimentation ou sa fiche sont endommagés.
 - B. Des objets sont tombés dans l'appareil ou du liquide a été renversé et a pénétré ce dernier.
 - C. L'appareil a été exposé à la pluie.
 - D. L'appareil ne semble pas fonctionner normalement lorsque vous l'utilisez en respectant les instructions données. N'effectuez que les réglages préconisés dans le manuel car un mauvais réglage d'autres commandes risque d'endommager l'appareil et nécessitera un long travail de remise en état par un technicien qualifié.
 - E. L'appareil est tombé ou son boîtier est endommagé.
 - F. Ses performances semblent affectées.
16. Pénétration de corps étrangers et de liquide
Veuillez à ne pas insérer d'objets à l'intérieur de l'appareil car ils pourraient toucher des points de tension dangereux ou provoquer des court-circuits: il y a risque d'incendie ou d'électrocution.
Veuillez à ne jamais exposer l'appareil à des gouttes ou des jets d'eau. Ne déposez aucun objet contenant un liquide (un vase, par exemple) sur l'appareil.
Ne déposez pas de bougies ou d'autres objets brûlants sur cette appareil.
17. Piles
Songez à l'environnement et veillez dès lors à respecter les consignes officielles pour la liquidation de piles épuisées.
18. Veillez à n'installer cet appareil que dans un rack ou un meuble qui n'entrave pas la ventilation.
Laissez un espace libre de 20 cm au-dessus et à côté de l'appareil ainsi que 10 cm en face arrière. La face arrière du rack ou du meuble doit se trouver à 10 cm ou plus du mur pour assurer une aération adéquate en vue de dissiper la chaleur.

Précautions

1. Fusible—Le fusible à l'intérieur du appareil ne peut pas être remplacé par l'utilisateur. Si vous n'arrivez pas à mettre l'appareil sous tension, adressez-vous à votre revendeur Onkyo.

2. Entretien—Essayez régulièrement le boîtier de l'appareil avec un chiffon doux et sec. Vous pouvez éliminer les taches rebelles avec un chiffon légèrement imbibé d'eau et de détergent doux. Essayez ensuite l'appareil avec un chiffon propre et sec. N'utilisez jamais de chiffons rêches, de dissolvant, d'alcool ou d'autres solvants chimiques car ceux-ci pourraient endommager la finition ou faire disparaître la sérigraphie du boîtier.

3. Alimentation

AVERTISSEMENT

LISEZ LES CONSIGNES SUIVANTES AVANT DE BRANCHER L'APPAREIL AU SECTEUR POUR LA PREMIÈRE FOIS.

La tension du secteur change selon le pays. Vérifiez que la tension du secteur dans votre région correspond aux caractéristiques électriques figurant en face arrière de l'appareil (CA 230 V, 50 Hz ou CA 120 V, 60 Hz, par exemple).

Pour débrancher l'unité du secteur, veuillez déconnecter le cordon d'alimentation. Songez à faire le nécessaire pour que la fiche du cordon soit accessible à tout moment.

La fonction de veille automatique ne coupe pas tout à fait le SKW-750. Si vous n'avez pas l'intention d'utiliser le SKW-750 pendant un certain temps, débranchez-le de la prise de courant.

Modèle pour les Canadiens

Sur les modèles dont la fiche est polarisée:

ATTENTION: POUR ÉVITER LES CHOCS ÉLECTRIQUES, INTRODUIRE LA LAME LA PLUS LARGE DE LA FICHE DANS LA BORNE CORRESPONDANTE DE LA PRISE ET POUSSER JUSQU'AU FOND.

Contenu de l'emballage

Vérifiez que votre emballage contient tous les éléments ci-dessous. Si un ou plusieurs accessoires manquent, contactez le revendeur Onkyo le plus proche.

- Enceintes avant (SKF-750F)

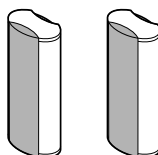

- Câble pour enceintes avant de 3,5m (11 pieds)

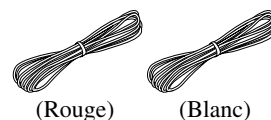

- Enceinte centrale (SKC-750C)

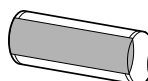

- Câble pour enceinte centrale de 3m (10 pieds)



- Enceintes Surround et Surround arrière (SKM-750S/SKB-750)

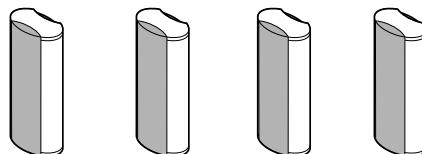

- Câbles pour enceintes Surround et Surround arrière de 9m (30 pieds)

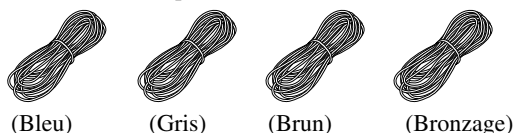

- Subwoofer actif (SKW-750)

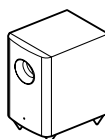

- Câble RCA/Cinch pour connexion du caisson de grave actif de 3m (10 pieds)

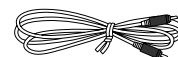

- 4 patins pour le subwoofer

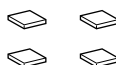

- Patins en caoutchouc [28] (pour enceintes)

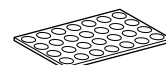

- Socle de montage horizontal (pour l'enceinte centrale)

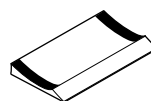

La lettre à la fin du nom de produit dans les catalogues et sur l'emballage renvoie à la couleur du système. Les spécifications et le fonctionnement sont identiques pour chaque coloris disponible.

Tour d'horizon de votre système d'enceintes

Enceintes Avant, Centrale, Surround et Surround arrière (SKF-750F, SKC-750C, SKM-750S, SKB-750)

① Fentes de montage mural

Ces fentes en forme de trou de serrure permettent de fixer l'enceinte au mur.

② Bornes d'enceinte

Ces bornes à poussoir servent à brancher l'enceinte à votre ampli-tuner AV, amplificateur ou à un autre récepteur à l'aide des câbles fournis. Les câbles d'enceintes fournis avec ce système disposent d'un code de couleurs qui facilite leur identification. Il vous suffit de brancher chaque câble à la borne positive de la couleur correspondante.

③ Orifices de montage pour support/fixation

Ces orifices filetés permettent de monter l'enceinte verticalement ou horizontalement sur un support ou une fixation prévu à cet effet.

Remarque:

Procurez-vous des vis 1/4" disponibles dans le commerce pour monter l'enceinte sur une fixation ou un support mural.

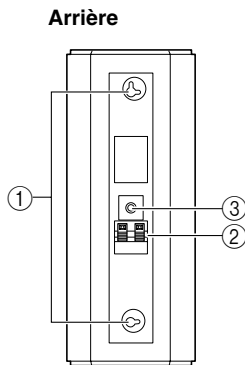

■ Utilisation des patins en caoutchouc pour obtenir

Nous vous recommandons d'utiliser les patins en caoutchouc pour obtenir le meilleur son possible de vos enceintes. Les patins en caoutchouc empêchent les enceintes de bouger, ce qui garantit une configuration stable. Utilisez des patins en caoutchouc épais pour l'enceinte centrale et utilisez des patins en caoutchouc fin par pour les autres enceintes.

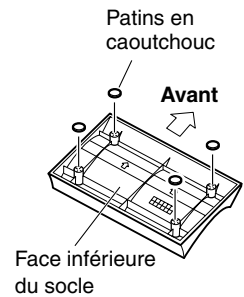

Montage mural

Les fentes de montage mural permettent de fixer facilement les enceintes aux murs. Pour éviter que les enceintes ne vibrent contre les murs, fixez quatre des entretoises fournies sur la rainure des orifices en forme de trou de serrure au dos de chaque enceinte.

■ Montage vertical

Pour monter les enceintes avant en position verticale, fixez fermement des vis au mur et accrochez chaque enceinte en insérant une vis dans la fente de montage mural illustrée.

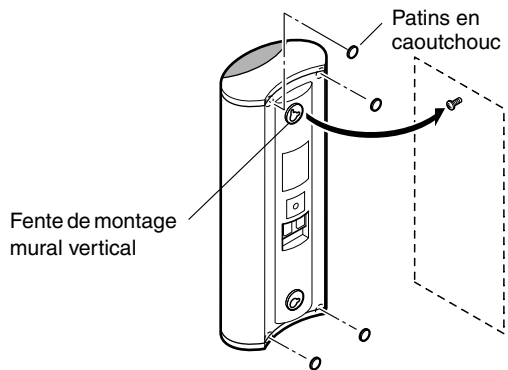

Montage sur socle

Le socle de l'enceinte centrale est conçu pour un montage horizontal de l'enceinte. Si vous posez l'enceinte sur le meuble de votre téléviseur ou un meuble AV, veillez à la diriger vers la position d'écoute. Assurez-vous que l'enceinte centrale est correctement posée sur son socle. Si elle n'est pas bien en place, corrigez sa position.

La base du socle dispose de deux butées pour éviter que l'enceinte ne bouge. Cela vous permet d'incliner l'enceinte vers l'avant de 11 degrés maximum.

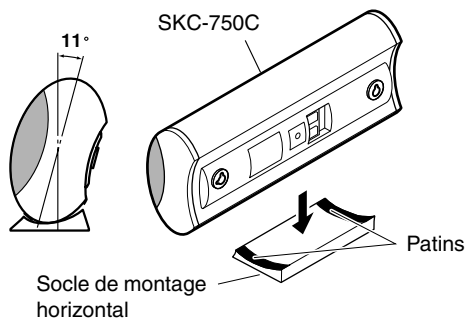

■ Montage horizontal

Pour monter l'enceinte centrale en position horizontale, fixez fermement deux vis au mur et accrochez l'enceinte en introduisant ces vis dans les deux fentes de montage mural illustrées.

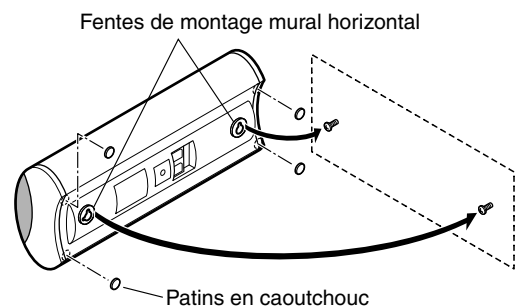

Attention:

La capacité de support d'une vis dépend de la manière dont elle est fixée au mur. En présence de murs creux, fixez chaque vis à un montant. Si les murs ne comportent pas de montants ou sont très durs, procurez-vous des chevilles appropriées.

Utilisez des vis dont le diamètre de la tête ne dépasse pas 3/8" et dont le diamètre du pas ne dépasse pas 1/8". Si les murs sont creux, vérifiez qu'ils ne cachent pas des conduites d'eau ou d'électricité à l'aide d'un détecteur de câble/tuyau avant de percer le moindre trou.

Veillez à conserver un espace de 1/4"-5/16" entre le mur et la base de la tête de la vis.

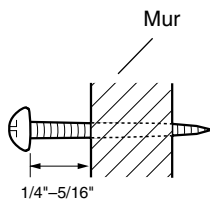

(Nous vous conseillons de consulter un spécialiste en installations cinéma à domicile.)

Subwoofer (SKW-750)

■ Avant

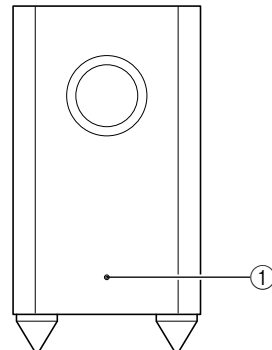

■ Arrière

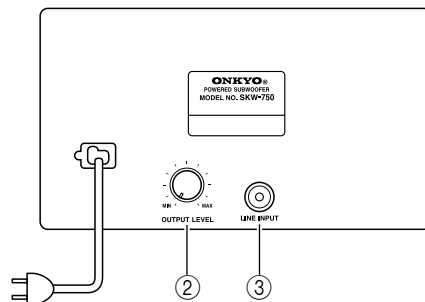

Vers une prise de courant

① **Témoin STANDBY/ON**

Rouge: le subwoofer est en mode de veille (Standby)

Bleu: le subwoofer est activé

Grâce à la fonction Auto Standby, le SKW-750 s'active automatiquement dès qu'il reçoit un signal d'entrée en mode de veille (Standby). Le SKW-750 passe automatiquement en mode de veille quand il ne reçoit aucun signal pendant quelques instants.

② **Commande OUTPUT LEVEL**

Cette commande sert à régler le volume du subwoofer.

③ **LINE INPUT**

Reliez cette entrée RCA/Cinch à la sortie préampli pour subwoofer de votre ampli-tuner AV, d'un ampli ou d'un autre récepteur avec le câble RCA fourni.

Remarque:

La fonction Auto Standby active le caisson de grave actif dès que le niveau du signal d'entrée dépasse un certain seuil. Si la fonction Auto Standby ne fonctionne pas correctement, réduisez (ou augmentez) légèrement le niveau de sortie subwoofer sur l'ampli-tuner ou d'un ampli.

Connexion des enceintes

Lisez ces consignes avant de brancher les enceintes:

- Mettez l'ampli-tuner hors tension avant d'effectuer toute connexion.
- Débranchez le cordon d'alimentation du secteur avant d'effectuer les connexions!
- Soyez attentif à la polarité des câbles d'enceintes. Reliez la borne de pôle positif (+) au pôle positif (+) de l'enceinte et la borne de pôle négatif (-) au pôle négatif (-) de l'enceinte. Une inversion de la polarité produit un déphasage et un son dénaturé.
- Veillez à ce que les fils ne court-circuitent pas les pôles positif et négatif. Sans cela, vous risquez d'endommager votre ampli-tuner.



Connexion des câbles d'enceintes

Reliez les bornes d'entrée de chaque enceinte aux sorties d'enceintes correspondantes.

Veillez à faire correspondre les couleurs des fils à celle des bornes.

Pour ce faire, appuyez sur le levier de la borne, insérez le fil dans l'orifice et relâchez le levier.

Vérifiez que les bornes sont bien en contact avec les fils et non avec leur gaine.

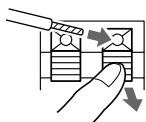

Connexion du subwoofer

Reliez l'entrée LINE INPUT du subwoofer à la sortie SUBWOOFER PRE OUT de Ampli-tuner avec le câble RCA/Cinch fourni.

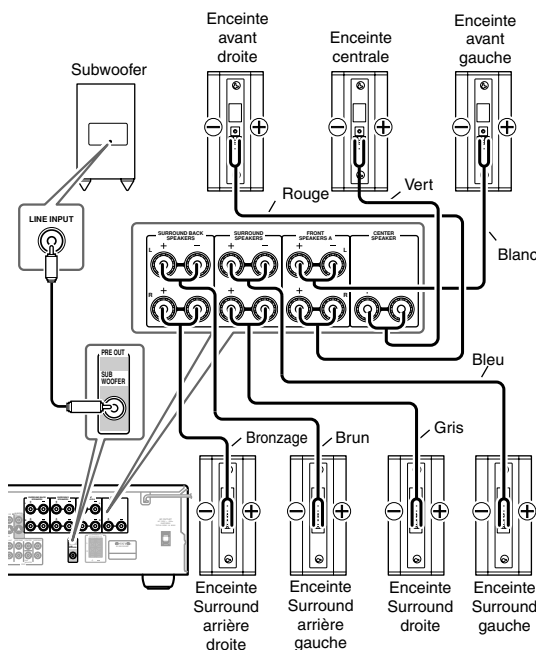

Précautions pour le câble d'alimentation

- Avant de brancher le cordon d'alimentation secteur, connectez tous les éléments AV et les enceintes.
- La baisse de tension momentanée produite quand vous mettez le SKW-750 sous tension pourrait affecter d'autres appareils électriques. Si cela pose problème, branchez le SKW-750 à un autre circuit.

Réglages

Régler le niveau du subwoofer

Réglez le niveau du caisson de grave actif avec la commande OUTPUT LEVEL. Effectuez ce réglage de sorte à équilibrer le volume des sons graves avec celui des sons aigus produits par les autres enceintes.

Vu que l'oreille humaine est moins sensible aux sons très graves, le commun des mortels a tendance à régler le caisson de grave actif à un niveau trop élevé. Voici une astuce pour obtenir un réglage correct: réglez le caisson de grave actif au niveau qui vous semble correct puis réduisez légèrement son volume.

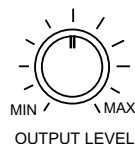

A propos du son cinéma à domicile

Un son "comme au cinéma" dans votre salon

Grâce à la qualité sonore extraordinaire, vous obtenez un superbe son surround recréant fidèlement tous les mouvements dans l'image sonore, ce qui transformera votre salon en salle de cinéma ou de concert.

Enceintes avant gauche et droite (SKF-750F)

Elles reproduisent le son global. Dans une installation Home Theater, elles sont la clé de voûte de l'image sonore. Installez-les face à la position d'écoute, plus ou moins à hauteur de l'oreille et à égale distance du téléviseur. Orientez-les vers l'intérieur.

Enceinte centrale (SKC-750C)

Cette enceinte enrichit le son des enceintes avant. Elle accentue les déplacements dans le champ sonore et produit une image sonore intégrale. Dans les films, elle reproduit surtout les dialogues.

Posez-la près du téléviseur et orientez-la vers vous, en la plaçant environ à hauteur d'oreille ou à la même hauteur que les enceintes avant gauche et droite.

A placer à un endroit empêchant tout glissement ou chute.

Subwoofer (SKW-750)

Le subwoofer reproduit les signaux graves du canal LFE ("Low-Frequency Effects" ou effets basse fréquence). Le niveau et la qualité de reproduction des graves dépendent de la position d'écoute, de la forme de la pièce et de l'emplacement du subwoofer. En général, vous obtiendrez une reproduction optimale des graves en plaçant le subwoofer dans un coin avant de la pièce ou à un tiers de la largeur du mur, comme illustré.

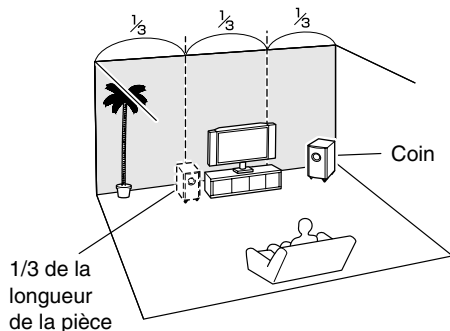

Enceintes surround arrière gauche et droite (SKB-750)

Ces enceintes accentuent le réalisme du son surround et améliorent la localisation du son derrière le spectateur. Placez-les derrière la position d'écoute, environ 60–100 cm plus haut que l'oreille.

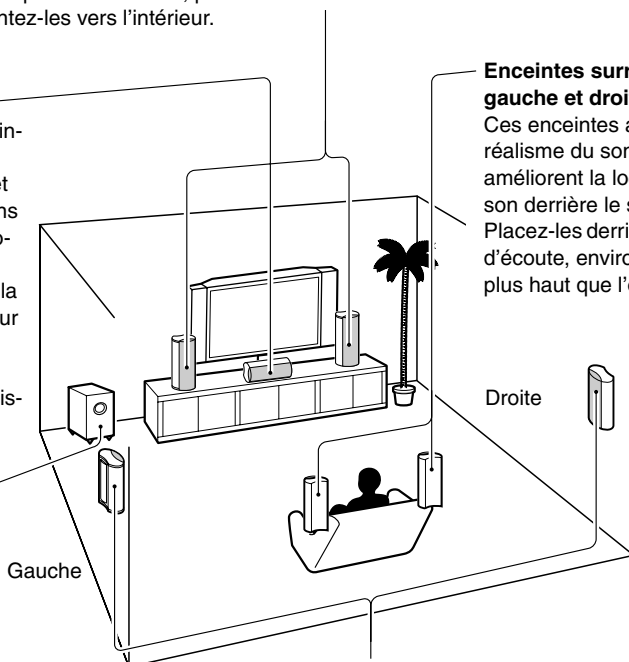

Enceintes Surround gauche et droite (SKM-750S)

Ces enceintes assurent une localisation précise du son et un réalisme sonore accru. Placez-les de part et d'autre du spectateur (ou légèrement en retrait), environ 60–100 cm au-dessus de la hauteur de l'oreille. L'idéal est de les placer à égale distance du spectateur.

Si le subwoofer est placé sur un sol dur (bois, vinyle, carrelage etc.), les pieds du subwoofer peuvent endommager le sol lors d'une lecture à volume élevé. Pour l'éviter, placez les patins fournis sous les pieds du subwoofer. Les patins offrent également une base stable au subwoofer.

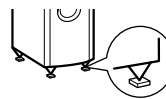

■ Utilisation des patins en caoutchouc pour une assise plus stable

Nous vous recommandons d'utiliser les patins en caoutchouc pour obtenir le meilleur son possible de vos enceintes. Les patins en caoutchouc empêchent les enceintes de bouger, ce qui garantit une configuration stable. Utilisez des patins en caoutchouc épais pour l'enceinte centrale et utilisez des patins en caoutchouc fin par pour les autres enceintes.

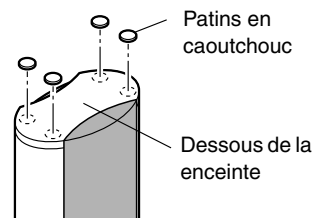

Précautions d'utilisation

Emplacement

- Les boîtiers des subwoofer sont en bois et donc très sensibles à l'humidité et aux températures extrêmes. Ne les exposez pas directement au soleil et ne les installez pas dans des endroits humides, comme à proximité d'une climatisation, d'un humidificateur, dans une salle de bain ou une cuisine.
- Ne posez jamais de récipient contenant de l'eau ou d'autres liquides à proximité des enceintes. Si du liquide est renversé sur les enceintes, les haut-parleurs pourraient être endommagés.
- Placez les enceintes uniquement sur une surface ferme et stable, libre de toute source de vibrations. Ne les posez pas sur une surface qui n'est pas bien plane car elles pourraient tomber et provoquer des dommages. Cela réduirait en outre la qualité du son.
- Le subwoofer est conçu pour être utilisé uniquement en position verticale. Ne vous en servez jamais en position horizontale ou inclinée.
- L'utilisation de cet appareil à proximité d'une platine, d'un lecteur CD ou d'un lecteur DVD peut provoquer du Larsen ou des sauts pendant la lecture du disque. Si vous rencontrez ce problème, diminuez le volume de l'appareil ou éloignez-le de la platine, du lecteur CD ou d'un lecteur DVD.

Utilisation à proximité d'un téléviseur ou écran d'ordinateur

Les téléviseurs et écrans d'ordinateur sont sensibles aux champs magnétiques et leur image peut donc être affectée (déformation ou décoloration) par la proximité d'enceintes conventionnelles. Pour éviter ce problème, les enceintes du système sont dotées d'un blindage magnétique. Toutefois, dans certains cas, vous pourriez remarquer une décoloration de l'image. Dans ce cas, mettez le téléviseur ou l'écran d'ordinateur hors tension, attendez 15 à 30 minutes et remettez-le sous tension. En principe, cette manipulation active une fonction de démagnétisation qui neutralise le champ magnétique et élimine ainsi tout effet de décoloration. Si ce phénomène de décoloration persiste, éloignez les enceintes du téléviseur ou de l'écran d'ordinateur. Notez que cette décoloration peut aussi être causée par une autre source magnétique ou un outil de démagnétisation placé trop près du téléviseur ou de l'écran d'ordinateur.

Mise en garde concernant le signal d'entrée

Les enceintes sont conçues pour reproduire des signaux musicaux normaux, à la puissance d'entrée maximum spécifiée. Si vous envoyez un des signaux suivants aux enceintes, cela même lorsque la puissance d'entrée est dans la plage spécifiée, un courant excessif risque d'être acheminé aux bobines des haut-parleurs, causant la rupture ou la fonte des fils:

1. Le bruit entre les stations provenant d'une radio FM mal accordée.
2. Le son produit lors de l'avance et du recul rapide d'une cassette.
3. Les sons aigus produits par un oscillateur, un instrument de musique électronique, etc.
4. L'oscillation d'un ampli-tuner.
5. Les signaux de test d'un CD de calibrage audio, etc.
6. Les clics et bruits sourds causés par la connexion ou déconnexion des câbles audio (mettez toujours l'ampli-tuner hors tension avant de brancher ou de débrancher tout câble.)
7. Le Larsen d'un microphone.

Entretien des enceintes

Essayez régulièrement le boîtier des enceintes avec un chiffon doux et sec en silicone. Pour éliminer les taches rebelles, utilisez un chiffon doux et légèrement imbibé d'une solution d'eau et de détergent doux. Essuyez immédiatement le boîtier avec un chiffon propre et sec. N'utilisez jamais de chiffon rêches, de dissolvant, d'alcool ou d'autres solvants chimiques car ceux-ci pourraient endommager la finition, faire disparaître le lettrage ou décolorer le boîtier. Si vous utilisez un chiffon chimique, suivez scrupuleusement les instructions fournies par son fabricant. Éliminez la poussière accumulée sur les grilles avec un aspirateur ou une brosse.

En cas de problème

Symptôme	Cause possible	Remède
Certaines enceintes ne produisent aucun son.	Les enceintes ne sont pas correctement branchées.	Vérifiez les connexions des enceintes et corrigez-les si nécessaire.
	Vous avez choisi la mauvaise configuration d'enceintes.	Vérifiez le choix de la configuration d'enceintes.
Impossible de mettre le subwoofer sous tension.	Le cordon d'alimentation n'est pas correctement branché à la prise de courant.	Insérez la fiche du cordon d'alimentation à fond dans la prise de courant.
Le subwoofer ne produit pas de son.	La commande OUTPUT LEVEL est réglée sur le minimum.	Augmentez le niveau de la commande OUTPUT LEVEL.
	Le câble RCA/Cinch n'est pas correctement branché à la prise LINE INPUT du caisson de grave actif.	Vérifiez que le câble RCA/Cinch est correctement branché à la prise LINE INPUT du caisson de grave actif.
	Le niveau du signal d'entrée est si bas que le caisson de grave actif a activé son mode de veille (Standby).	Augmentez légèrement le niveau de sortie préampli du caisson de grave actif sur votre Ampli-tuner.
	Vous avez choisi la mauvaise configuration pour le caisson de grave.	Vérifiez le réglage à propos du caisson de grave sur le Ampli-tuner.
Le subwoofer ne produit pratiquement pas de son.	La source reproduite contient peu ou pas du tout de grave.	Choisissez une source plus riche en grave.
Le subwoofer produit un bourdonnement.	Le câble RCA/Cinch n'est pas correctement branché à la prise LINE INPUT du subwoofer.	Vérifiez que le câble RCA/Cinch est correctement branché à la prise LINE INPUT du subwoofer.
	Un téléviseur ou d'autres appareils électroniques produisent des interférences.	Eloignez le subwoofer et le câble RCA/Cinch de la source d'interférence. Vérifiez que votre système audio est correctement relié à la terre.

Fiche technique

■ Subwoofer actif (SKW-750)

Type:	Bass-reflex
Sensibilité/impédance d'entrée:	140 mV/20 kΩ
Puissance maximum:	230 W (Puissance dynamique)
Réponse en fréquence:	25 Hz–150 Hz
Capacité de l'enceinte:	37 L
Dimensions (L × H × P):	275 × 507 × 411 mm (10-13/16" × 19-15/16" × 16-3/16")
Poids:	11,2 kg (24,7 lbs.)
Haut-parleur:	Woofer à cône de 25 cm × 1
Alimentation:	AC 120 V, 60 Hz
Consommation:	140 W
Autre:	Fonction de veille automatique (Auto Standby)

■ Enceinte avant/centrale (SKF-750F/SKC-750C)

Type:	Type fermée à 2 voies
Impédance:	8 Ω
Puissance d'entrée maximum:	110 W
Niveau de pression acoustique de sortie:	79 dB/W/m
Réponse en fréquence:	60 Hz–50 kHz
Fréquence de transfert:	3 kHz
Capacité de l'enceinte:	2 L
Dimensions (L × H × P):	140 × 355 × 93 mm (5-1/2" × 14" × 3-11/16")
Poids:	1,8 kg (4,0 lbs.)
Haut-parleur:	Woofer à cône de 8 cm × 2 Dôme à suspension de 2,5 cm × 1
Connecteur:	Type ressort, à code de couleur
Fentes de montage mural:	2
Grille:	Fixe
Autre:	Blindage magnétique

■ Enceinte surround arrière (SKM-750S/SKB-750)

Type:	Type fermée à 2 voies
Impédance:	8 Ω
Puissance d'entrée maximum:	110 W
Niveau de pression acoustique de sortie:	76 dB/W/m
Réponse en fréquence:	60 Hz–50 kHz
Fréquence de transfert:	3 kHz
Capacité de l'enceinte:	2 L
Dimensions (L × H × P):	140 × 355 × 93 mm (5-1/2" × 14" × 3-11/16")
Poids:	1,3 kg (2,9 lbs.)
Haut-parleur:	Woofer à cône de 8 cm × 1 Dôme à suspension de 2,5 cm × 1
Connecteur:	Type ressort, à code de couleur
Fentes de montage mural:	2
Grille:	Fixe
Autre:	Blindage magnétique

Les spécifications et caractéristiques sont susceptibles d'être modifiées sans préavis.

Memo

ADVERTENCIA:

PARA REDUCIR EL RIESGO DE INCENDIOS O DE DESCARGAS ELÉCTRICAS, NO EXPONGA ESTE APARATO A LA LLUVIA NI A LA HUMEDAD.

PRECAUCIÓN:

PARA REDUCIR EL RIESGO DE DESCARGAS ELÉCTRICAS, NO quite la cubierta (o panel posterior). En su interior no existe ninguna pieza que pueda reparar el usuario. En caso de avería, solicite los servicios de personal de reparación cualificado.



WARNING
RISK OF ELECTRIC SHOCK
DO NOT OPEN

AVIS
RISQUE DE CHOC ELECTRIQUE
NE PAS OUVRIR



El símbolo de rayo con cabeza de flecha, inscrito en un triángulo equilátero, tiene la finalidad de avisar al usuario la presencia de "tensiones peligrosas" no aisladas dentro de la caja del producto que son de magnitud suficiente como para constituir un riesgo de descargas eléctricas a personas



El signo de exclamación, inscrito en un triángulo equilátero, tiene la finalidad de avisar al usuario la presencia de instrucciones importantes de operación y mantenimiento (reparación) en la literatura que acompaña a este producto.

Instrucciones de seguridad importantes

1. Lea estas instrucciones.
2. Guarde estas instrucciones.
3. Tenga en cuenta todas las advertencias.
4. Siga todas las instrucciones.
5. No use este aparato cerca del agua.
6. Límpielo únicamente con un paño seco.
7. No bloquee los orificios de ventilación. Instálelo siguiendo las instrucciones del fabricante.
8. No lo instale cerca de radiadores, aparatos de calefacción, estufas ni ningún tipo de aparatos (incluyendo amplificadores) que generen calor.
9. Tenga en cuenta los fines de seguridad de los conectores con derivación a masa y / o polarizados. Los conectores polarizados tienen dos contactos, uno de mayor tamaño que el otro. Un conector con derivación a masa tiene dos contactos con un tercero para derivar a masa. El contacto ancho o el tercer contacto se instalan con fines de seguridad. Si el conector del equipo no encaja en la toma de corriente disponible, acuda a un técnico electricista cualificado para que le sustituya la toma obsoleta.
10. Evite que el cable de alimentación pueda ser pisado o atrapado, en especial en los conectores, y en los puntos en que sale del aparato.
11. Use sólo los accesorios / conexiones especificados por el fabricante.
12. Use sólo el soporte, trípode, abrazadera o mesa indicados por el fabricante, o vendidos junto con el aparato. Si utiliza una mesilla con ruedas, tenga cuidado, al desplazar el conjunto de mesilla / aparato, ya que si se vuelca podrá recibir lesiones.
13. Desconecte este aparato si hay tormenta o cuando no vaya a ser utilizado por largos períodos de tiempo.
14. Deje que el mantenimiento lo lleve a cabo personal cualificado. Es necesario reparar el aparato cuando ha recibido algún tipo de daño, como por ejemplo si el cable de alimentación ha sufrido daños, si se ha derramado algún líquido en el interior del aparato o si éste ha quedado expuesto a la lluvia o humedad y no funciona normalmente o si ha caído al suelo.
15. Daños que requieren reparación
Desenchufe el aparato y solicite los servicios de personal cualificado cuando:
 - A. El cable de alimentación o el enchufe esté dañado.
 - B. En el interior del aparato hayan entrado objetos sólidos o líquidos.
 - C. El aparato haya estado expuesto a la lluvia o al agua.
 - D. El aparato parezca no funcionar adecuadamente aunque se sigan las instrucciones de operación. Ajuste solamente los controles indicados en el manual de instrucciones, ya que un ajuste inadecuado podría resultar en daños, y podría requerir el trabajo laborioso de un técnico cualificado para devolver el aparato a su funcionamiento normal.
 - E. El aparato haya caído o haya sufrido otros daños, y
 - F. El aparato parezca no funcionar normalmente, indicando que necesita reparación
16. Introducción de objetos sólidos y líquidos
No introduzca nunca ningún objeto a través de las aberturas del aparato, ya que podrían tocar puntos de tensión peligrosa o cortocircuitar partes, lo que resultaría en un incendio o descargas eléctricas. El equipo no se debería exponer a gotas ni a salpicaduras y nunca debería colocar objetos que contengan líquidos, como los floreros, encima de éste. No coloque velas ni otros objetos incandescentes encima de la unidad.
17. Baterías
Tenga en cuenta los aspectos ambientales y siga las regulaciones locales a la hora de desechar las baterías.
18. Si instala el aparato en una instalación empotrada, como en una estantería o en una librería, asegúrese de que esté bien ventilado.
Deje 20 cm de espacio libre por encima y por los lados y 10 cm en la parte posterior. El borde posterior del estante o el tablero de encima del aparato debería estar a unos 10 cm del panel posterior o de la pared, de forma que deje un espacio libre para que el aire caliente pueda circular.

ADVERTENCIA PARA CARRITOS
CON RUEDAS



S3125A

Precauciones

- 1. Fusible de CA**—El fusible de CA se encuentra en el interior de la unidad y no es un elemento accesible al usuario. Si todavía no puede activar la unidad, póngase en contacto con su distribuidor Onkyo.
- 2. Mantenimiento**—De vez en cuando limpie esta unidad con un paño suave. Para la suciedad más difícil de eliminar, use un paño suave ligeramente humedecido con una solución de agua y detergente suave. A continuación, seque la unidad inmediatamente con un paño limpio. No use paños abrasivos, alcohol, ni disolventes químicos de ningún tipo ya que con ellos podría dañar el acabado de la unidad e incluso borrar la serigrafía del panel.

3. Alimentación

ATENCIÓN

ANTES DE CONECTAR LA UNIDAD POR PRIMERA VEZ, LEA CON ATENCIÓN LA SECCIÓN SIGUIENTE.











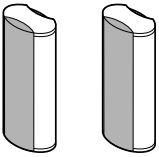
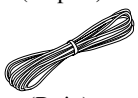

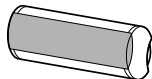
Los voltajes de las tomas de CA varían para cada país. Compruebe que el voltaje de su zona cumpla con los requisitos de voltaje indicados en la etiqueta de características que se encuentra en el panel posterior de esta unidad (por ejemplo, AC 230 V, 50 Hz o AC 120 V, 60 Hz).

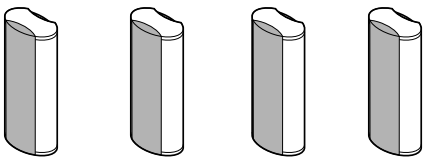
El cable de alimentación se utiliza para desconectar esta unidad de la fuente de alimentación de CA. Asegúrese de que el conector esté siempre operativo (fácilmente accesible).

La función auto standby no desactiva completamente el SKW-750. Si tiene previsto no utilizar el SKW-750, desconecte el cable de alimentación de la toma de CA.

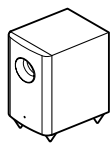
Contenido del paquete

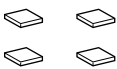
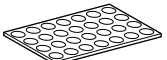
Compruebe que la caja contiene los siguientes elementos. Si falta alguno, contacte con el distribuidor Onkyo más cercano

- Altavoces frontales (SKF-750F)

- Cable de altavoz para los altavoces frontales de 3,5 m (11 pies)
(Rojo)  (Blanco) 
- Altavoz central (SKC-750C)

- Cable de altavoz para el altavoz central de 3 m (10 pies)
(Verde) 
- Altavoces Surround y Surround posterior (SKM-750S/SKB-750)

- Cable de altavoz para los altavoces surround y surround posterior de 9 m (30 pies)
(Azul)  (Gris)  (Marrón)  (Tan) 
- Subwoofer (SKW-750)

- Cable RCA para la conexión del subwoofer de 3 m (10 pies)

- 4 almohadillas para la parte inferior del subwoofer

- Tapones de caucho [28] (para los altavoces)

- Base para instalación horizontal (para el altavoz central)

El alfabeto que aparece al final del nombre del producto en los catálogos o en el paquete representa el color del sistema. Aunque el color varíe, las especificaciones y las funciones son las mismas.

Descripción del equipo de altavoces

Altavoces Frontales, Central, Surround y Surround posterior (SKF-750F, SKC-750C, SKM-750S, SKB-750)

① Ranuras en forma de cerradura

Estas ranuras en forma de cerradura se pueden utilizar para instalar el altavoz en la pared.

② Terminales de altavoz

Estos terminales de entrada sirven para conectar el altavoz al receptor AV, al amplificador o a otro receptor con los cables de altavoz que se suministran. Los cables de altavoz que se suministran tienen un código de color para identificarlos más fácilmente. Sólo tiene que conectar cada cable al terminal de altavoz positivo del mismo color.

③ Inserciones para el soporte o la abrazadera del altavoz

Estas inserciones de rosca se pueden utilizar para fijar el altavoz de forma horizontal o vertical a un soporte o abrazadera del altavoz.

Nota:

Utilice tornillos 1/4" disponibles en el mercado para fijar el altavoz a un soporte o abrazadera del altavoz.

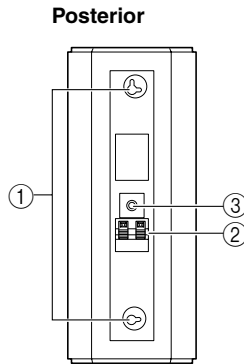

■ Utilizar los tapones de caucho para obtener

Le recomendamos que utilice los tapones de caucho suministrados para obtener el mejor sonido posible de sus altavoces. Los tapones de caucho evitan que se muevan los altavoces, permitiendo una instalación más estable. Utilice los tapones de caucho gruesos para el altavoz central y utilice los tapones de caucho delgados para los otros altavoces.

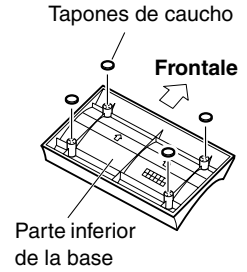

Montaje en la pared

Los altavoces se pueden instalar fácilmente en la pared si se utilizan las ranuras en forma de cerradura. Para evitar que el altavoz vibre contra la pared, fije cuatro de los topos incluidos en las aletas en forma de cerradura que se encuentran en la parte posterior de cada altavoz.

■ Montaje de forma vertical

Para instalar los altavoces frontales de forma vertical, utilice la ranura en forma de cerradura que se indica para colgar cada altavoz en un tornillo que esté firmemente fijado en la pared.

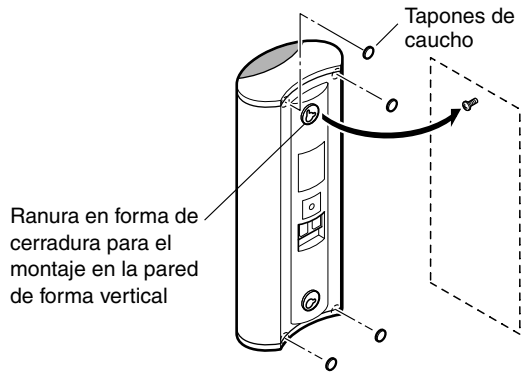

Base para el altavoz central

La base para el altavoz central sirve para instalar el altavoz central de forma horizontal. Si lo coloca en un soporte para TV o en un soporte para AV, dirígelo hacia la posición de audición. El altavoz central debería colocarse de forma segura sobre la base. Si está flojo, vuélvelo a colocar.

La superficie de soporte de la base incorpora dos topos para evitar que el altavoz se mueva. Por lo tanto, puede inclinar el altavoz hacia la parte frontal en 11 grados.

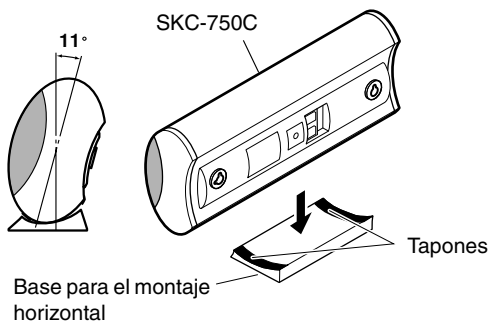

■ Montaje de forma horizontal

Para instalar el altavoz central de forma horizontal, utilice las dos ranuras en forma de cerradura que se indican para colgar cada altavoz en dos tornillos que estén firmemente fijados en la pared.

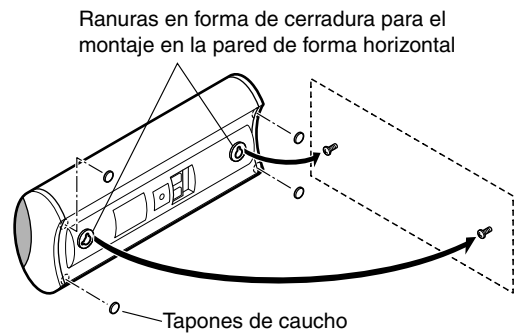

Precaución:

Un tornillo de montaje podrá aguantar un altavoz en función de lo sujeto que esté a la pared. Si sus paredes están huecas, fije cada tornillo de sujeción en una tachuela. Si no dispone de tachuelas o si las paredes son sólidas, utilice unos anclajes de pared adecuados.

Utilice tornillos con una cabeza que tenga un diámetro de 3/8" o inferior y una punta que tenga un diámetro de 1/8" o inferior. Antes de realizar un agujero en las paredes huecas, utilice un detector de cables/tuberías para asegurarse de que no hay ningún cable de alimentación ni ninguna tubería.

Deje un espacio de 1/4" a 5/16" entre la pared y la base de la cabeza del tornillo, como se indica a continuación.

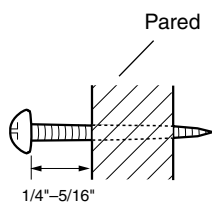

(Le recomendamos que consulte con un instalador profesional de productos domésticos).

Subwoofer (SKW-750)

■ Frontal

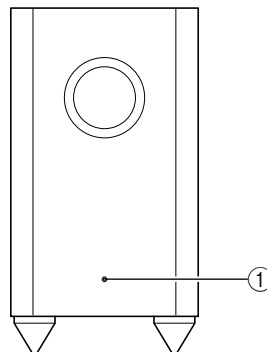

■ Posterior

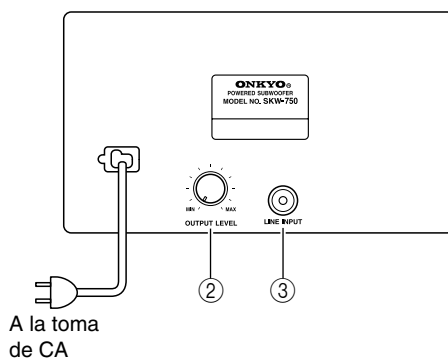

① Indicador **STANDBY/ON**

Rojo: El subwoofer está en modo standby

Azul: El subwoofer está activado

Con la función Auto Standby, el SKW-750 se activa automáticamente cuando se detecta una señal de entrada en el modo Standby. Cuando no existe señal de entrada por un instante, el SKW-750 entra automáticamente en modo Standby.

② **Control OUTPUT LEVEL**

Este control se utiliza para ajustar el volumen del subwoofer.

③ **LINE INPUT**

Esta entrada RCA debería conectarse a la presalida del subwoofer en el receptor AV, amplificador, u otro receptor con el cable RCA incluido.

Nota:

La función Auto Standby activa el subwoofer cuando la señal de entrada excede un nivel concreto. Si la función Auto Standby no funciona correctamente, intente aumentar o disminuir ligeramente el nivel de salida del subwoofer del receptor o del amplificador.

Conectar los altavoces

Lea la siguiente sección antes de conectar los altavoces:

- Desactive el receptor o amplificador antes de realizar las conexiones.
- Desconecte el cable de alimentación de la toma de corriente antes de realizar las conexiones.
- Ponga especial atención a la polaridad de cableado del altavoz. Conecte los terminales positivos (+) sólo a los terminales positivos (+), y los terminales negativos (-) sólo a los terminales negativos (-). Si los cables de los altavoces se conectan de forma incorrecta, el sonido sonará desfasado y poco natural.
- Procure no colocar los cables positivos y negativos de forma que pudieran provocar un cortocircuito. Si lo hace dañará el amplificador.



Conectar los cables de los altavoces

Utilice los cables incluidos para conectar los terminales de entrada de cada altavoz a los terminales de salida de altavoz correspondientes del receptor.

Haga coincidir el color de cada cable con el terminal de altavoz correspondiente.

Para realizar la conexión, pulse la palanca del terminal e inserte el cable en el orificio, y a continuación suelte la palanca.

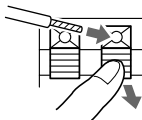

Compruebe que los terminales sujeten los cables pelados y no la parte aislada.

Conectar el Subwoofer

Conecte la entrada **LINE INPUT** del subwoofer a la presalida **SUBWOOFER PRE OUT** del receptor, utilizando el cable RCA incluido.

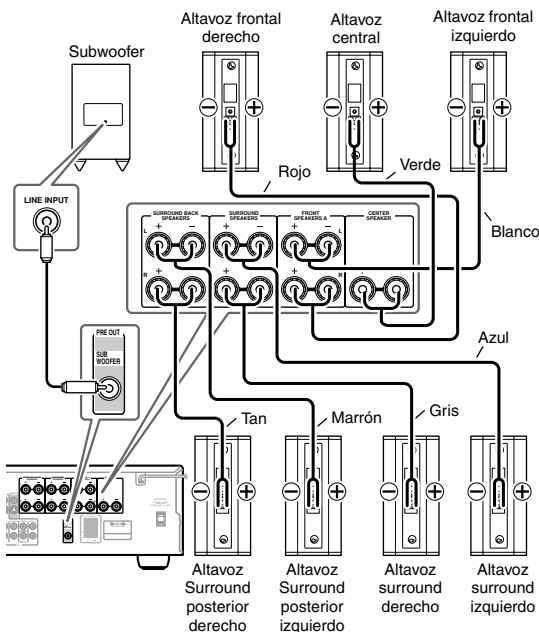

Precauciones para el cable de alimentación

- Antes de conectar el cable de alimentación, conecte todos los altavoces y los componentes de AV.
- Al activar el SKW-750 es posible que se produzca una subida de tensión momentánea que puede interferir con otros equipos eléctricos o con el mismo circuito. Si esto supone un problema, conecte el SKW-750 a un circuito de una línea distinta.

Ajustes

Ajustar el nivel del subwoofer

Para ajustar el nivel del subwoofer, utilice el control **OUTPUT LEVEL**. Ajústelo de modo que los sonidos graves queden balanceados de manera uniforme con los sonidos agudos de los otros altavoces.

Nuestros oídos son menos sensibles a los sonidos graves muy bajos, por lo que siempre tenemos la tentación de ajustar el nivel del subwoofer demasiado alto. Por regla general, ajuste el subwoofer al nivel que considere óptimo, y luego disminúyalo ligeramente.

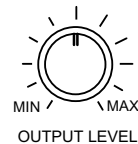

Acerca del Home Theater

Disfrutar del Home Theater

El Home Theater representa poder disfrutar del sonido surround con una sensación real de movimiento en el hogar, como si estuviera en un cine o en una sala de conciertos.

Altavoces frontales derecho e izquierdo (SKF-750F)

Éstos transmiten el sonido global. Su papel en un home theater es el de proporcionar un soporte sólido para la imagen de sonido. Deben situarse de cara al oyente a la altura de los oídos, y ambos a la misma distancia del televisor. Encárelos hacia el interior.

Altavoz central (SKC-750C)

Este altavoz realza los altavoces frontales derecho e izquierdo, realizando movimientos de sonido distintos y proporcionando una imagen de sonido total. En películas se utiliza básicamente para los diálogos.

Sítuelo cerca del televisor de frente, al nivel de los oídos, o a la misma altura que los altavoces frontales derecho e izquierdo. Colóquelo en algún lugar donde no pueda deslizarse o caerse.

Subwoofer (SKW-750)

El subwoofer gestiona los sonidos de bajo del canal LFE ("Low-Frequency Effects", o efectos de baja frecuencia). El volumen y la calidad de la salida de bajos del subwoofer dependerá de su posición, de la forma de la sala de audición y de su posición de audición. En general, se consigue un buen sonido de bajos instalando el subwoofer en una esquina frontal, o a un tercio de la anchura de la pared, tal como se muestra a continuación.

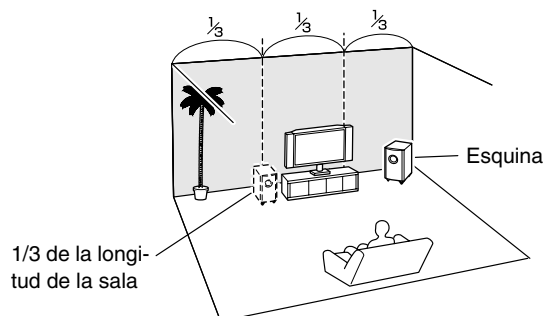

Altavoces surround posteriores derecho e izquierdo (SKB-750)

Estos altavoces aumentan aún más el realismo del sonido surround y mejoran la localización del sonido detrás del oyente. Colóquelos detrás del oyente a unos 60–100 cm por encima del nivel de los oídos.

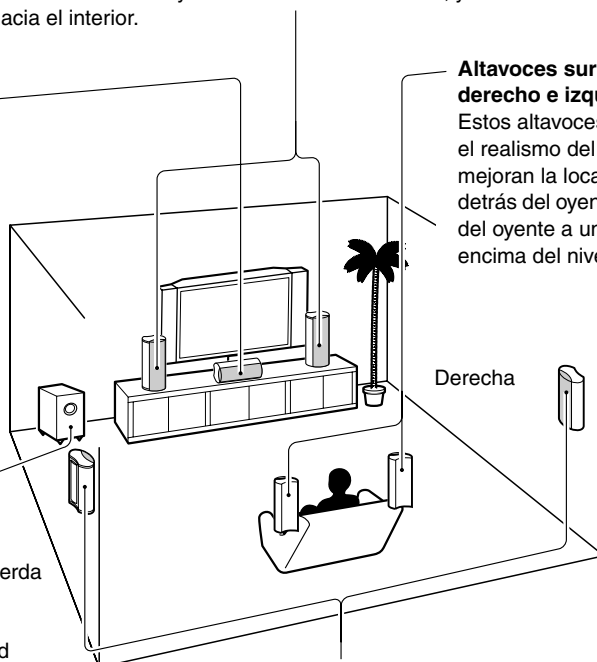

Altavoces surround derecho e izquierdo (SKM-750S)

Estos altavoces se utilizan para un posicionamiento del sonido preciso y para añadir realismo al ambiente. Sítuelos a los lados del oyente o ligeramente detrás, a unos 60–100 cm por encima del nivel de los oídos. Lo ideal es que ambos estén a la misma distancia del oyente.

Si coloca el subwoofer en el suelo (sea de madera, vinilo, baldosas, etc.) y el volumen es muy alto, los tacos de la parte inferior del subwoofer podrían dañar el suelo. Para evitarlo, coloque las almohadillas incluidas debajo de los tacos del subwoofer. Además, las almohadillas forman una base estable para el subwoofer.

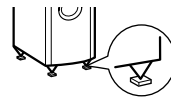

■ Utilizar los tapones de caucho para una plataforma más estable

Le recomendamos que utilice los tapones de caucho suministrados para obtener el mejor sonido posible de sus altavoces. Los tapones de caucho evitan que se muevan los altavoces, permitiendo una instalación más estable. Utilice los tapones de caucho gruesos para el altavoz central y utilice los tapones de caucho delgados para los otros altavoces.

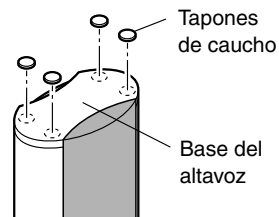

Precauciones de funcionamiento

Colocación

- El mueble del subwoofer está fabricado con madera y, por lo tanto, es sensible a las temperaturas extremas y a la humedad. No los sitúe en ubicaciones sujetas a la luz directa del sol o en sitios húmedos, como por ejemplo, cerca de aires acondicionados, humidificadores, baños o cocinas.
- No coloque los altavoces cerca de agua o de otros líquidos. Si se vierte líquido encima de los altavoces, las unidades de control podrían resultar dañadas.
- Los altavoces deberían colocarse únicamente en superficies sólidas, planas y libres de vibraciones. Si los coloca en superficies irregulares o inestables, donde puedan caerse y causar daños, afectará a la calidad del sonido.
- El subwoofer está diseñado para utilizarse únicamente en posición vertical. No lo utilice en posición horizontal ni inclinada.
- Si utiliza el equipo cerca de un plato giradiscos, de un reproductor de CDs o de un reproductor de DVDs, es posible que se produzcan interferencias o acoplamientos del sonido. Para evitarlo, aleje el equipo del giradiscos, del reproductor de CDs o del reproductor de DVD, o baje el nivel de salida del equipo.

Utilizar el equipo cerca de un televisor o de un ordenador

Las televisiones y los monitores de ordenador son dispositivos magnéticamente sensibles, y como tales pueden verse afectados por decoloración o distorsión de la imagen si se colocan altavoces normales cerca de ellos. Para evitarlo, los altavoces del altavoces disponen de una protección magnética interna. Sin embargo, en algunas situaciones es posible que se siga produciendo la decoloración, en cuyo caso debería desactivar el televisor o el monitor, esperar de 15 a 30 minutos y activarlos de nuevo. Normalmente se activa la función de desmagnetización, que neutraliza el campo magnético y elimina los efectos de decoloración. Si persisten los problemas de decoloración, intente alejar los altavoces del televisor o del monitor. Tenga en cuenta que la decoloración también puede ser debida a un imán o a una herramienta de desmagnetización que se encuentren demasiado cerca del televisor o del monitor.

Aviso acerca de la señal de entrada

Los altavoces del pueden utilizar la potencia de entrada especificada si se utilizan para la reproducción de música normal. Si envía alguna de las siguientes señales a los altavoces, aunque la potencia de entrada sea la especificada, podría entrar demasiada corriente en las bobinas de los altavoces, quemándolas o rompiendo los cables:

1. Interferencias de una radio FM no sintonizada.
2. El sonido de avanzar rápidamente una cinta de cassette.
3. Sonidos de alta intensidad generados por un oscilador, instrumento musical electrónico, etcétera.
4. Oscilación del amplificador.
5. Tonos de prueba especiales provenientes de CDs para pruebas de audio, etcétera.
6. Clics y ruidos secos de gran volumen causados al conectar o desconectar cables de audio (desactive siempre el amplificador antes de conectar o desconectar cables.)
7. Feedback del micrófono.

Cuidado de los altavoces

Limpie el mueble ocasionalmente con sílice seco o con un paño suave. Para la suciedad más persistente, después de humedecer un paño suave con una solución de agua y de detergente neutro, limpie la suciedad. A continuación, séquelo inmediatamente con un paño limpio. No utilice materiales fuertes, disolventes, alcohol ni otros productos químicos ya que podrían dañar el acabado, borrar las letras del panel o decolorar el equipo. Si utiliza un paño químico, siga las instrucciones que incluye en todo momento. Para el polvo acumulado en las rejillas, utilice un aspirador o un cepillo.

Solucionar Problemas

Síntoma	Posible causa	Solución
¿Algunos de los altavoces no emiten ningún sonido?	Los cables de los altavoces no están conectados correctamente.	Compruebe los cables del altavoz y corríjalos si fuera necesario.
	La configuración de los altavoces no es correcta.	Compruebe la configuración de los altavoces.
¿El subwoofer no se activa?	El conector de alimentación no está completamente insertado en la toma de pared.	Inserte por completo el conector de alimentación en la toma de pared.
¿El subwoofer no emite sonido?	El control OUTPUT LEVEL está ajustado al mínimo.	Suba el control OUTPUT LEVEL.
	El cable RCA no está conectado correctamente al conector LINE INPUT del subwoofer.	Compruebe que el cable RCA esté conectado correctamente al conector LINE INPUT del subwoofer.
	El nivel de la señal de entrada era demasiado bajo y el subwoofer ha entrado en el modo Standby.	Aumente ligeramente el nivel de salida del subwoofer en el receptor AV.
	La configuración del Subwoofer no es correcta.	Compruebe el ajuste del subwoofer en la configuración de los altavoces del receptor AV.
¿El subwoofer apenas emite sonido?	El material original apenas contiene sonidos graves, o no los contiene en absoluto.	Seleccione un material original que contenga más sonidos graves.
¿El subwoofer emite zumbidos?	El cable RCA no está conectado correctamente al conector LINE INPUT del subwoofer.	Compruebe que el cable RCA esté conectado correctamente al conector LINE INPUT del subwoofer.
	Se captan interferencias externas de un televisor o de otro dispositivo electrónico.	Aleje el subwoofer y el cable RCA de la fuente de la interferencia. Asegúrese de que el sistema de audio esté derivado a masa correctamente.

Especificaciones

■ Subwoofer autoamplificado (SKW-750)

Tipo:	Bass reflex
Sensibilidad/impedancia de entrada:	140 mV / 20 kΩ
Potencia de salida máxima:	230 W (Potencia dinámica)
Respuesta de frecuencia:	25 Hz–150 Hz
Capacidad del mueble:	37 L
Dimensiones (Anch. × Alt. × Prof.):	275 × 507 × 411 mm (10-13/16" × 19-15/16" × 16-3/16")
Peso:	11,2 kg (24,7 libras)
Unidad de control:	Woofers cónicos de 25 cm × 1
Alimentación:	120 V de CA, 60 Hz
Consumo:	140 W
Otros:	Función Auto Standby

■ Altavoz frontal/central (SKF-750F/SKC-750C)

Tipo:	Tipo caja de 2 vías
Impedancia:	8 Ω
Potencia de entrada máxima:	110 W
Nivel de presión del sonido de salida:	79 dB/W/m
Respuesta de frecuencia:	60 Hz–50 kHz
Frecuencia de inversión:	3 kHz
Capacidad del mueble:	2 L
Dimensiones (Anch. × Alt. × Prof.):	140 × 355 × 93 mm (5-1/2" × 14" × 3-11/16")
Peso:	1,8 kg (4,0 libras)
Unidad de control:	Woofers cónicos de 8 cm × 2 2,5 cm balanceado y redondeado (Agudos) × 1
Terminal:	Tipo resorte codificados en color
Ranuras en forma de cerradura:	2
Rejilla:	Fija
Otros:	Protección magnética

■ Altavoz Surround/Surround posterior (SKM-750S/SKB-750)

Tipo:	Tipo caja de 2 vías
Impedancia:	8 Ω
Potencia de entrada máxima:	110 W
Nivel de presión del sonido de salida:	76 dB/W/m
Respuesta de frecuencia:	60 Hz–50 kHz
Frecuencia de inversión:	3 kHz
Capacidad del mueble:	2 L
Dimensiones (Anch. × Alt. × Prof.):	140 × 355 × 93 mm (5-1/2" × 14" × 3-11/16")
Peso:	1,3 kg (2,9 libras)
Unidad de control:	Woofers cónicos de 8 cm × 1 2,5 cm balanceado y redondeado (Agudos) × 1
Terminal:	Tipo resorte codificados en color
Ranuras en forma de cerradura:	2
Rejilla:	Fija
Otros:	Protección magnética

Las especificaciones y el aspecto están sujetos a cambio sin previo aviso.

ONKYO CORPORATION

Sales & Product Planning Div. : 2-1, Nisshin-cho, Neyagawa-shi, OSAKA 572-8540, JAPAN
Tel: 072-831-8023 Fax: 072-831-8124

ONKYO U.S.A. CORPORATION

18 Park Way, Upper Saddle River, N.J. 07458, U.S.A.
Tel: 201-785-2600 Fax: 201-785-2650 <http://www.us.onkyo.com/>

ONKYO EUROPE ELECTRONICS GmbH

Liegnitzerstrasse 6, 82194 Groebenzell, GERMANY
Tel: +49-8142-4401-0 Fax: +49-8142-4401-555 <http://www.eu.onkyo.com/>

ONKYO EUROPE UK Office

Suite 1, Gregories Court, Gregories Road, Beaconsfield, Buckinghamshire, HP9 1HQ
UNITED KINGDOM Tel: +44-(0)1494-681515 Fax: +44(0)-1494-680452

ONKYO CHINA LIMITED

Unit 1&12, 9/F, Ever Gain Plaza Tower 1, 88, Container Port Road, Kwai Chung, N.T., HONG KONG Tel: 852-2429-3118 Fax: 852-2428-9039
<http://www.ch.onkyo.com/>



I0707-1

