

**ONKYO®****6.1ch Home Theater Speaker Package*****SKS-HT520***  
***HTP-520***

<b><i>SKW-520</i></b>	<b>POWERED SUBWOOFER</b>
<b><i>SKF-520F</i></b>	<b>FRONT SPEAKER</b>
<b><i>SKC-520C</i></b>	<b>CENTER SPEAKER</b>
<b><i>SKM-520S</i></b>	<b>SURROUND SPEAKER</b>
<b><i>SKB-520</i></b>	<b>SURROUND BACK SPEAKER</b>

**Manuel d'instructions**

Merci d'avoir choisi cet ensemble Jeu d'enceintes cinéma d'Onkyo. Veuillez lire attentivement ce manuel avant d'utiliser vos nouvelles enceintes. Suivez toutes les consignes figurant dans ce manuel afin de pouvoir profiter au maximum des fonctions et obtenir un plaisir d'écoute optimal de votre nouvel ensemble d'enceintes.

Conservez ce manuel afin de pouvoir le consulter ultérieurement.

**Manual de instrucciones**

Muchas gracias por adquirir un equipo de altavoces home theater de Onkyo. Lea este manual con atención antes de utilizar los altavoces.

Si sigue las instrucciones de este manual, obtendrá una reproducción y una escucha óptimas de su equipo de altavoces.

Guarde este manual para futuras referencias.

**Français****Prise en main**

Instrucciones de seguridad importantes .....	2
Précautions .....	3
Contenu de l'emballage.....	3
Tour d'horizon de votre système d'enceintes .....	4

**Installation et utilisation**

Connexion des enceintes .....	4
A propos du son cinéma à domicile ...	5
Précautions pour le câble d'alimentation .....	6
Réglages .....	6

**Appendice**

Précautions d'utilisation .....	6
En cas de problème .....	7
Fiche technique .....	8

**Español****Primeros pasos**

Instrucciones de seguridad importantes .....	2
Precauciones.....	3
Contenido del paquete.....	3
Descripción del equipo de altavoces.....	4

**Instalación y utilización**

Conectar los altavoces .....	4
Acerca del Home Theater.....	5
Precauciones para el cable de alimentación.....	6
Ajustes.....	6

**Apéndice**

Precauciones de funcionamiento .....	6
Solucionar Problemas.....	7
Especificaciones .....	8

**Fr Es**

**ATTENTION:**

AFIN DE REDUIRE LES RISQUES D'INCENDIE ET DE DECHARGE ELECTRIQUE, NE PAS EXPOSER CET APPAREIL A LA PLUIE OU A L'HUMIDITE.

**DANGER:**

AFIN D'EVITER TOUT DANGER DE DECHARGE ELECTRIQUE, NE PAS OUVRIR LE BOITIER (OU L'ARRIERE) DE L'APPAREIL. CONFIER TOUT TRAVAIL D'ENTRETIEN OU DE REPARATION A UN TECHNICIEN QUALIFIE.



**WARNING**  
RISK OF ELECTRIC SHOCK  
DO NOT OPEN

**AVIS**  
RISQUE DE CHOC ELECTRIQUE  
NE PAS OUVRIR



Un symbole d'éclair fléché dans un triangle équilatéral est destiné à attirer l'attention de l'utilisateur sur le fait que certains organes internes non-isolés de l'appareil sont traversés par un courant électrique assez dangereux pour constituer un risque d'électrocution.



Un point d'exclamation dans un triangle équilatéral est destiné à attirer l'attention de l'utilisateur sur des instructions importantes relatives à l'entretien et à l'utilisation du produit.

## Instrucciones de seguridad importantes

1. Veuillez lire ces instructions.
  2. Veuillez conserver ces instructions.
  3. Respectez tous les avertissements.
  4. Suivez toutes les instructions.
  5. Ne vous servez pas de cet appareil à proximité d'eau.
  6. Essuyez le boîtier avec un chiffon sec uniquement.
  7. Ne bloquez pas les orifices d'aération. Installez cet appareil en suivant les instructions du fabricant.
  8. Ne le placez pas à proximité de sources de chaleur telles que radiateurs, chauffage, poêles ou autre dispositif (y compris les amplificateurs) générateur de chaleur.
  9. N'essayez pas de circonvier le dispositif de sécurité que représente une fiche polarisée ou une fiche avec mise à la terre. Une fiche polarisée dispose de deux lames dont l'une est plus large que l'autre. Une fiche avec terre est munie de deux lames ainsi que d'une broche de mise à la terre. La lame la plus large ou la broche assurent votre sécurité. Si la fiche fournie ne peut être insérée dans la prise murale, demandez à un électricien de remplacer la prise.
  10. Protégez le cordon d'alimentation en évitant qu'on ne marche pas dessus et qu'il ne soit plié (notamment au niveau des fiches, des cache-câbles et de la sortie de l'appareil).
  11. Servez-vous exclusivement des fixations/accessoires préconisés par le fabricant.
  12. Utilisez exclusivement le chariot, le support, le trépied, la fixation ou la table spécifié(e) par le fabricant ou vendu(e) avec l'appareil. Un chariot contenant l'appareil doit toujours être déplacé avec précaution pour éviter qu'il ne se renverse et blesse quelqu'un.
- AVERTISSEMENT POUR  
SUPPORTS A ROULETTES

S3125A
13. Débranchez l'appareil durant un orage ou lorsqu'il reste inutilisé longtemps.
  14. Veuillez faire appel à un technicien qualifié pour l'entretien. Un entretien est indispensable si l'appareil a été endommagé d'une façon ou d'une autre: cordon d'alimentation ou fiche endommagée, liquide renversé ou chute de petits objets dans l'appareil, exposition à la pluie ou à une humidité excessive, fonctionnement anormal ou chute de l'appareil.
  15. Dommages nécessitant réparation  
Débranchez l'appareil du secteur et confiez-le à un technicien qualifié lorsque:
    - A. Le cordon d'alimentation ou sa fiche sont endommagés.
    - B. Des objets sont tombés dans l'appareil ou du liquide a été renversé et a pénétré ce dernier.
    - C. L'appareil a été exposé à la pluie.
    - D. L'appareil ne semble pas fonctionner normalement lorsque vous l'utilisez en respectant les instructions données. N'effectuez que les réglages préconisés dans le manuel car un mauvais réglage d'autres commandes risque d'endommager l'appareil et nécessitera un long travail de remise en état par un technicien qualifié.
    - E. L'appareil est tombé ou son boîtier est endommagé.
    - F. Ses performances semblent affectées.
  16. Pénétration de corps étrangers et de liquide  
Veillez à ne pas insérer d'objets à l'intérieur de l'appareil car ils pourraient toucher des points de tension dangereux ou provoquer des court-circuits: il y a risque d'incendie ou d'électrocution.  
Veillez à ne jamais exposer l'appareil à des gouttes ou des jets d'eau. Ne déposez aucun objet contenant un liquide (un vase, par exemple) sur l'appareil.  
Ne déposez pas de bougies ou d'autres objets brûlants sur cette appareil.
  17. Piles  
Songez à l'environnement et veillez dès lors à respecter les consignes officielles pour la liquidation de piles épuisées.
  18. Veillez à n'installer cet appareil que dans un rack ou un meuble qui n'entrave pas la ventilation.  
Laissez un espace libre de 20 cm au-dessus et à côté de l'appareil ainsi que 10 cm en face arrière. La face arrière du rack ou du meuble doit se trouver à 10 cm ou plus du mur pour assurer une aération adéquate en vue de dissiper la chaleur.

## Précautions

### 1. Fusible secteur

Ce fusible est logé à l'intérieur du boîtier et ne peut pas être remplacé par l'utilisateur. Si vous n'arrivez plus à mettre l'appareil sous tension, contactez un centre de S.A.V. Onkyo agréé.

### 2. Entretien

Essayez régulièrement les panneaux avant et arrière ainsi que le boîtier avec un chiffon doux et sec. Pour éliminer les taches rebelles, utilisez un chiffon doux et légèrement imbibé d'une solution d'eau et de détergent doux, en veillant à bien essorer le chiffon avant de l'utiliser. Essayez immédiatement la surface nettoyée avec un chiffon propre et sec. N'utilisez jamais de chiffon rêche, de dissolvant, d'alcool ou d'autres solvants chimiques car ceux-ci pourraient endommager la finition ou faire disparaître le lettrage du boîtier.

Pour éliminer la poussière des grilles difficiles d'accès, utilisez un aspirateur.

### 3. Alimentation

#### AVERTISSEMENT

LISEZ ENTièrement LES CONSIGNES SUIVANTES AVANT DE BRANCHER L'APPAREIL AU SECTEUR POUR LA PREMIÈRE FOIS.

La tension du courant varie selon les pays et les régions. Vérifiez que le courant dans la région où vous comptez utiliser l'appareil correspond bien aux spécifications d'alimentation (CA 120V, 60Hz, par exemple) figurant au dos de l'appareil.

La fonction de veille automatique ne coupe pas tout à fait le SKW-520. Si vous n'avez pas l'intention d'utiliser le SKW-520 pendant un certain temps, débranchez-le de la prise de courant.

## Modèles pour le Canada

Sur les modèles dont la fiche est polarisée:

**ATTENTION: POUR ÉVITER LES CHOCS ÉLECTRIQUES, INTRODUIRE LA LAME LA PLUS LARGE DE LA FICHE DANS LA BORNE CORRESPONDANTE DE LA PRISE ET POUSSER JUSQU'AU FOND.**

## Contenu de l'emballage

Vérifiez que votre emballage contient tous les éléments ci-dessous. Si un ou plusieurs accessoires manquent, contactez le revendeur Onkyo le plus proche.

- Enceintes avant (SKF-520F)

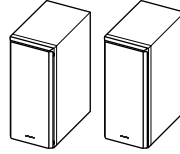

- Câble pour enceintes avant de 4,5m (15 pieds)

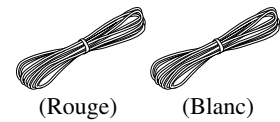

- Enceinte centrale (SKC-520C)

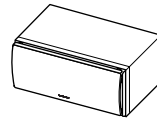

- Câble pour enceinte centrale de 3m (10 pieds)



- Enceintes Surround (SKM-520S/SKB-520)

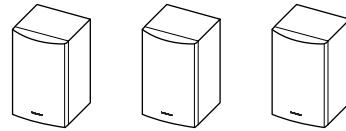

- Câbles pour enceintes Surround de 9m (30 pieds)



- Caisson de grave actif (SKW-520)

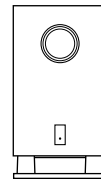

- Câble RCA/Cinch pour connexion du caisson de grave actif



La lettre à la fin du nom de produit dans les catalogues et sur l'emballage renvoie à la couleur du système. Les spécifications et le fonctionnement sont identiques pour chaque coloris disponible.

### ■ Apposer et retirer les grilles des enceintes

Les enceintes avant et centrale disposent d'une grille pouvant être détachée. Pour la retirer, veuillez procéder comme suit.

1. Tenez le bord inférieur de la grille des deux mains et tirez la partie inférieure vers vous sans trop forcer.
2. Tirez ensuite la partie supérieure de la grille vers vous pour détacher la grille de l'unité principale.
3. Pour remettre la grille, poussez les projections dans les ouvertures prévues à cet effet sur l'enceinte.

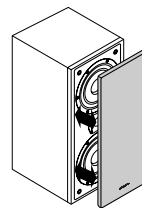

Retirer

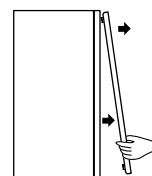

Remettre

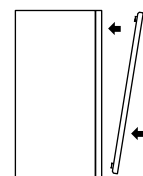

# Tour d'horizon de votre système d'enceintes

## Caisson de grave actif (SKW-520)

### ■ Avant

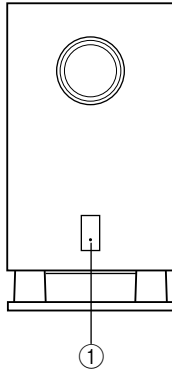

### ■ Arrière

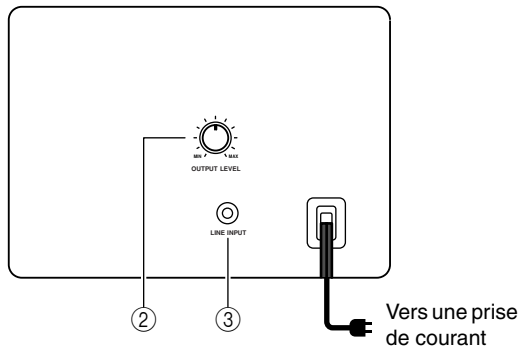

#### ① Témoin STANDBY/ON

Rouge: le caisson de grave actif est en mode de veille (Standby)  
Vert: le caisson de grave actif est activé

Grâce à la fonction Auto Standby, le SKW-520 s'active automatiquement dès qu'il reçoit un signal d'entrée en mode de veille (Standby). Le SKW-520 passe automatiquement en mode de veille quand il ne reçoit aucun signal pendant quelques instants.

#### ② Commande OUTPUT LEVEL

Cette commande sert à régler le volume du caisson de grave actif.

#### ③ LINE INPUT

Reliez cette entrée RCA/Cinch à la sortie préampli pour caisson de grave actif de votre Ampli-tuner, d'un ampli ou d'un autre récepteur avec le câble RCA fourni.

Si vous utilisez en outre un HT-R520:

Reliez cette entrée à la sortie caisson de grave actif du préampli du HT-R520.

#### Remarque:

La fonction Auto Standby active le caisson de grave actif dès que le niveau du signal d'entrée dépasse un certain seuil. Si la fonction Auto Standby ne fonctionne pas correctement, réduisez (ou augmentez) légèrement le niveau de sortie caisson de grave actif sur le récepteur ou l'amplificateur.

# Connexion des enceintes

Lisez ces consignes avant de brancher les enceintes:

- Mettez l'amplificateur hors tension avant d'effectuer toute connexion.
- Soyez attentif à la polarité des câbles d'enceintes. Reliez la borne de pôle positif (+) au pôle positif (+) de l'enceinte et la borne de pôle négatif (-) au pôle négatif (-) de l'enceinte. Une inversion de la polarité produit un déphasage et un son dénaturé.
- Veillez à ce que les fils ne court-circuitent pas les pôles positif et négatif. Sans cela, vous risquez d'endommager votre amplificateur.

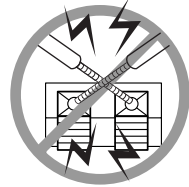

## Connexion des câbles d'enceintes

### 1 Reliez les bornes d'entrée de chaque enceinte aux sorties d'enceintes correspondantes du Ampli-tuner.

Veillez à faire correspondre les couleurs des fils à celle des bornes.

Pour ce faire, appuyez sur le levier de la borne, insérez le fil dans l'orifice et relâchez le levier.

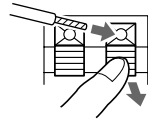

Vérifiez que les bornes sont bien en contact avec les fils et non avec leur gaine.

## Connexion du caisson de grave actif

### 1 Reliez l'entrée LINE INPUT du caisson de grave actif à la sortie SUBWOOFER PRE OUT de Ampli-tuner avec le câble RCA/Cinch fourni.

Exemple: ajout du HT-R520

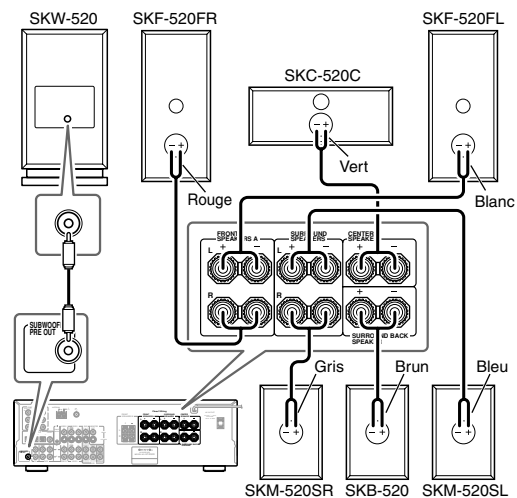

# A propos du son cinéma à domicile

## Un son "comme au cinéma" dans votre salon

Grâce à la qualité sonore extraordinaire, vous obtenez un superbe son surround recréant fidèlement tous les mouvements dans l'image sonore, ce qui transformera votre salon en salle de cinéma ou de concert.

### Enceintes avant gauche et droite

Elles reproduisent le son global. Dans une installation cinéma à domicile, elles sont la clé de voûte de l'image sonore. Installez-les face à la position d'écoute, plus ou moins à hauteur de l'oreille et à égale distance du téléviseur. Tournez-les légèrement vers l'intérieur pour qu'elles forment un triangle dont le spectateur est le sommet.

### Enceinte centrale

Cette enceinte enrichit le son des enceintes avant. Elle accentue les déplacements dans le champ sonore et produit une image sonore intégrale. Dans les films, elle reproduit surtout les dialogues. Posez-la près du téléviseur et orientez-la vers vous, en la plaçant environ à hauteur d'oreille ou à la même hauteur que les enceintes avant gauche et droite. Placez-la à un endroit où elle ne risque pas de glisser ou de tomber.

### Enceintes Surround arrière

Ces enceintes rehaussent davantage le réalisme du son Surround et améliorent la localisation du son derrière le spectateur. Placez-les derrière la position d'écoute, environ 60–100 cm au-dessus de la hauteur de l'oreille.

### Caisson de grave actif

Le caisson de grave actif reproduit les signaux graves du canal LFE ("Low-Frequency Effects" ou effets basse fréquence). Le niveau et la qualité de reproduction des graves dépendent de la position d'écoute, de la forme de la pièce et de l'emplacement du caisson de grave actif. En général, vous obtiendrez une reproduction optimale des graves en plaçant le caisson de grave actif dans un coin avant de la pièce ou à un tiers de la largeur du mur, comme illustré.

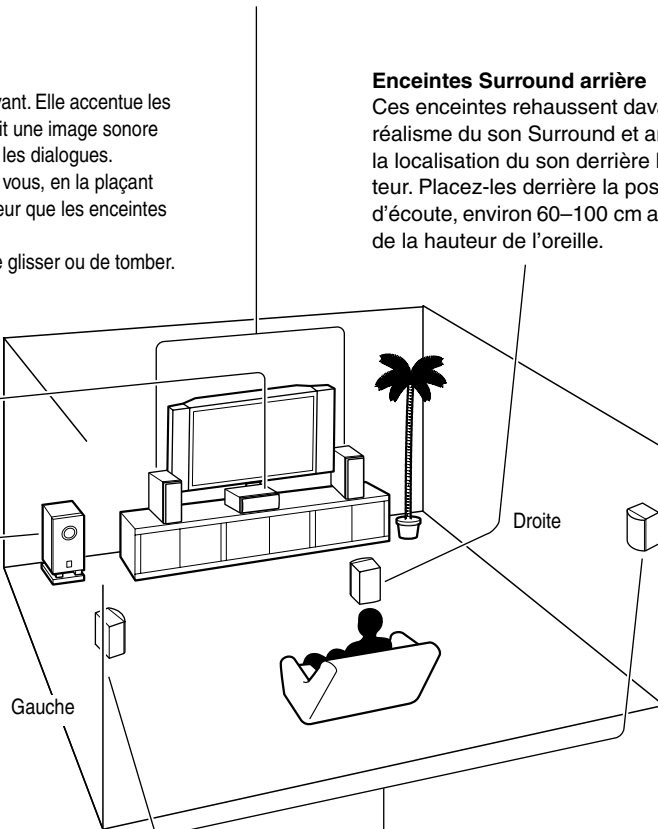
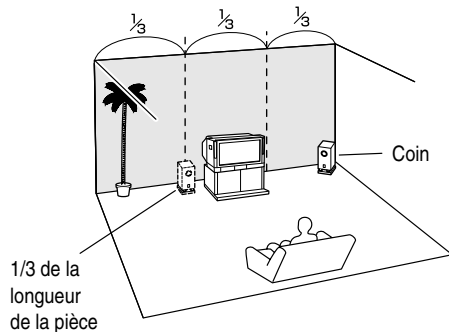

### Enceintes Surround gauche et droite

Ces enceintes assurent une localisation précise du son et un réalisme sonore accru. Placez-les de part et d'autre du spectateur (ou légèrement en retrait), environ 60–100cm(2–3 pieds) au-dessus de la hauteur de l'oreille. L'idéal est de les placer à égale distance du spectateur.

### Montage mural des enceintes Surround

Si vous comptez fixer les enceintes Surround aux murs, vérifiez que ces derniers sont assez résistants pour supporter le poids des enceintes. Ainsi, la charge maximum autorisée pour les vis de fixation varie fortement selon la composition du mur et la position de ses renforts. Utilisez des longues vis, avec une tête de 6,3mm (1/4") ou moins de diamètre et un pas de 3,5mm (1/8") ou moins de diamètre. (Nous vous conseillons de consulter un spécialiste en installations cinéma à domicile.)

## Précautions pour le câble d'alimentation

- Avant de brancher le cordon d'alimentation secteur, connectez tous les éléments AV et les enceintes.
- La baisse de tension momentanée produite quand vous mettez le SKW-520 sous tension pourrait affecter d'autres appareils électriques. Si cela pose problème, branchez le SKW-520 à un autre circuit.

## Réglages

### Régler le niveau du caisson de grave actif

Réglez le niveau du caisson de grave actif avec la commande OUTPUT LEVEL. Effectuez ce réglage de sorte à équilibrer le volume des sons graves avec celui des sons aigus produits par les autres enceintes.

Vu que l'oreille humaine est moins sensible aux sons très graves, le commun des mortels a tendance à régler le caisson de grave actif à un niveau trop élevé. Voici une astuce pour obtenir un réglage correct: réglez le caisson de grave actif au niveau qui vous semble correct puis réduisez légèrement son volume.

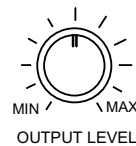

## Précautions d'utilisation

### Emplacement

- Les boîtiers des enceintes sont en bois et donc très sensibles à l'humidité et aux températures extrêmes. Ne les exposez pas directement au soleil et ne les installez pas dans des endroits humides, comme à proximité d'une climatisation, d'un humidificateur, dans une salle de bain ou une cuisine.
- Ne posez jamais de récipient contenant de l'eau ou d'autres liquides à proximité des enceintes. Si du liquide est renversé sur les enceintes, les haut-parleurs pourraient être endommagés.
- Placez les enceintes uniquement sur une surface ferme et stable, libre de toute source de vibrations. Ne les posez pas sur une surface qui n'est pas bien plane car elles pourraient tomber et provoquer des dommages. Cela réduirait en outre la qualité du son.
- Le caisson de grave actif est conçu pour être utilisé uniquement en position verticale. Ne vous en servez jamais en position horizontale ou inclinée.
- L'utilisation de cet appareil à proximité d'une platine ou d'un lecteur CD peut provoquer du Larsen ou des sauts pendant la lecture du disque. Si vous rencontrez ce problème, diminuez le volume de l'appareil ou éloignez-le de la platine ou du lecteur CD.

### Utilisation à proximité d'un téléviseur ou écran d'ordinateur

Les téléviseurs et écrans d'ordinateur sont sensibles aux champs magnétiques et leur image peut donc être affectée (déformation ou décoloration) par la proximité d'enceintes conventionnelles. Pour éviter ce problème, les enceintes du SKF-520F et SKC-520C sont dotées d'un blindage magnétique. Toutefois, dans certains cas, vous pourriez remarquer une décoloration de l'image. Dans ce cas, met-

tez le téléviseur ou l'écran d'ordinateur hors tension, attendez 15 à 30 minutes et remettez-le sous tension. En principe, cette manipulation active une fonction de démagnétisation qui neutralise le champ magnétique et élimine ainsi tout effet de décoloration. Si ce phénomène de décoloration persiste, éloignez les enceintes du téléviseur ou de l'écran d'ordinateur. Notez que cette décoloration peut aussi être causée par une autre source magnétique ou un outil de démagnétisation placé trop près du téléviseur ou de l'écran d'ordinateur.

### Mise en garde concernant le signal d'entrée

Les enceintes sont conçues pour reproduire des signaux musicaux normaux, à la puissance d'entrée maximum spécifiée. Si vous envoyez un des signaux suivants aux enceintes, cela même lorsque la puissance d'entrée est dans la plage spécifiée, un courant excessif risque d'être acheminé aux bobines des haut-parleurs, causant la rupture ou la fonte des fils:

1. Le bruit entre les stations provenant d'une radio FM mal accordée.
2. Le son produit lors de l'avance et du recul rapide d'une cassette.
3. Les sons aigus produits par un oscillateur, un instrument de musique électronique, etc.
4. L'oscillation d'un amplificateur.
5. Les signaux de test d'un CD de calibrage audio, etc.
6. Les clics et bruits sourds causés par la connexion ou déconnexion des câbles audio (mettez toujours l'amplificateur hors tension avant de brancher ou de débrancher tout câble.)
7. Le Larsen d'un microphone.

## En cas de problème

Symptôme	Cause possible	Remède
<b>Certaines enceintes ne produisent aucun son.</b>	Les enceintes ne sont pas correctement branchées.	Vérifiez les connexions des enceintes et corrigez-les si nécessaire.
	Vous avez choisi la mauvaise configuration d'enceintes.	Vérifiez le choix de la configuration d'enceintes.
<b>Impossible de mettre le caisson de grave actif sous tension.</b>	Le cordon d'alimentation n'est pas correctement branché à la prise de courant.	Insérez la fiche du cordon d'alimentation à fond dans la prise de courant.
<b>Le caisson de grave actif ne produit pas de son.</b>	La commande OUTPUT LEVEL est réglée sur le minimum.	Augmentez le niveau de la commande OUTPUT LEVEL.
	Le câble RCA/Cinch n'est pas correctement branché à la prise LINE INPUT du caisson de grave actif.	Vérifiez que le câble RCA/Cinch est correctement branché à la prise LINE INPUT du caisson de grave actif.
	Le niveau du signal d'entrée est si bas que le caisson de grave actif a activé son mode de veille (Standby).	Augmentez légèrement le niveau de sortie préampli du caisson de grave actif sur votre Ampli-tuner.
	Vous avez choisi la mauvaise configuration pour le caisson de grave. <b>Pour le jeu d'enceintes HT-R520:</b> Vous avez désactivé le caisson de grave ("No") au sein de la configuration sur le HT-R520.	Vérifiez le réglage à propos du caisson de grave sur le Ampli-tuner.
<b>Le caisson de grave actif ne produit pratiquement pas de son.</b>	La source reproduite contient peu ou pas du tout de grave.	Choisissez une source plus riche en grave.
<b>Le caisson de grave actif produit un bourdonnement.</b>	Le câble RCA/Cinch n'est pas correctement branché à la prise LINE INPUT du caisson de grave actif.	Vérifiez que le câble RCA/Cinch est correctement branché à la prise LINE INPUT du caisson de grave actif.
	Un téléviseur ou d'autres appareils électroniques produisent des interférences.	Eloignez le caisson de grave actif et le câble RCA/Cinch de la source d'interférence. Vérifiez que votre système audio est correctement relié à la terre.

## Fiche technique

### ■ Caisson de grave actif (SKW-520)

Type:	Bass-reflex
Sensibilité/impédance d'entrée:	330 mV/100 k $\Omega$
Puissance maximum:	220 W (Puissance dynamique)
Réponse en fréquence:	25 Hz–150 Hz
Capacité de l'enceinte:	38,5 L
Dimensions (L $\times$ H $\times$ P):	275 $\times$ 518 $\times$ 411 mm (10-13/16" $\times$ 20-3/8" $\times$ 16-3/16")
Poids:	13,6 kg (30 lbs.)
Haut-parleur:	Woofer à cône de 25 cm
Alimentation:	AC 120 V, 60 Hz
Consommation:	150 W
Autre:	Fonction de veille automatique (Auto Standby)

### ■ Enceinte centrale (SKC-520C)

Type:	Bass-reflex à 2 voies
Impédance:	8 $\Omega$
Puissance d'entrée maximum:	130 W
Niveau de pression acoustique de sortie:	85 dB/W/m
Réponse en fréquence:	60 Hz–50 kHz
Fréquence de transfert:	4,5 kHz
Capacité de l'enceinte:	7,7 L
Dimensions (L $\times$ H $\times$ P):	387 $\times$ 157 $\times$ 202 mm (15-1/4" $\times$ 6-3/16" $\times$ 7-15/16")
Poids:	3,7 kg (8,2 lbs.)
Haut-parleur:	Woofer à OMF cône de 10 cm $\times$ 2 Dôme à suspension de 2,5 cm
Connecteur:	Type à pression (avec codes couleur)
Autre:	Blindage magnétique

### ■ Enceinte avant (SKF-520F)

Type:	Bass-reflex à 2 voies
Impédance:	8 $\Omega$
Puissance d'entrée maximum:	130 W
Niveau de pression acoustique de sortie:	87 dB/W/m
Réponse en fréquence:	55 Hz–50 kHz
Fréquence de transfert:	4,5 kHz
Capacité de l'enceinte:	10,8 L
Dimensions (L $\times$ H $\times$ P):	189 $\times$ 419 $\times$ 236 mm (7-7/16" $\times$ 16-1/2" $\times$ 9-5/16")
Poids:	5,5 kg (12,1 lbs.)
Haut-parleur:	Woofer à OMF cône de 13 cm $\times$ 2 Dôme à suspension de 2,5 cm
Connecteur:	Type à pression (avec codes couleur)
Autre:	Blindage magnétique

### ■ Enceinte surround (SKM-520S/SKB-520)

Type:	Bass-reflex à 2 voies
Impédance:	8 $\Omega$
Puissance d'entrée maximum:	130 W
Niveau de pression acoustique de sortie:	82 dB/W/m
Réponse en fréquence:	60 Hz–50 kHz
Fréquence de transfert:	5 kHz
Capacité de l'enceinte:	2,7 L
Dimensions (L $\times$ H $\times$ P):	175 $\times$ 265 $\times$ 125 mm (6-7/8" $\times$ 10-7/16" $\times$ 4-15/16")
Poids:	1,7 kg (3,7 lbs.)
Haut-parleur:	Woofer à cône de 10 cm Dôme à suspension de 2,5 cm
Connecteur:	Type à pression (avec codes couleur)

Les spécifications et caractéristiques sont susceptibles d'être modifiées sans préavis.



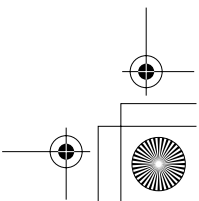
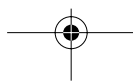
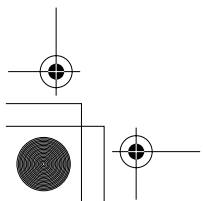
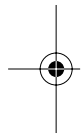
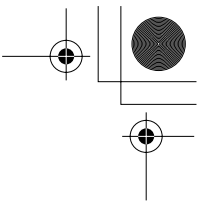
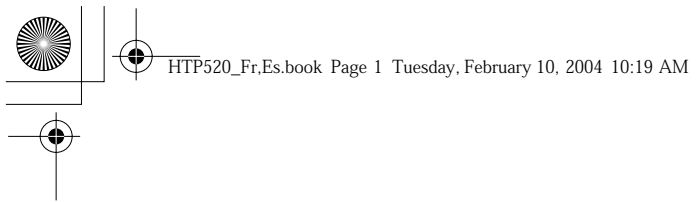

**ADVERTENCIA:**

PARA REDUCIR EL RIESGO DE INCENDIOS O DE DESCARGAS ELÉCTRICAS, NO EXPONGA ESTE APARATO A LA LLUVIA NI A LA HUMEDAD.

**PRECAUCIÓN:**

PARA REDUCIR EL RIESGO DE DESCARGAS ELÉCTRICAS, NO quite la cubierta (o panel posterior). EN SU INTERIOR NO EXISTE NINGUNA PIEZA QUE PUEDA REPARAR EL USUARIO. EN CASO DE AVERÍA, SOLICITE LOS SERVICIOS DE PERSONAL DE REPARACIÓN CUALIFICADO.



**WARNING**  
RISK OF ELECTRIC SHOCK  
DO NOT OPEN

**AVIS**  
RISQUE DE CHOC ELECTRIQUE  
NE PAS OUVRIR



El símbolo de rayo con cabeza de flecha, inscrito en un triángulo equilátero, tiene la finalidad de avisar al usuario la presencia de "tensiones peligrosas" no aisladas dentro de la caja del producto que son de magnitud suficiente como para constituir un riesgo de descargas eléctricas a personas



El signo de exclamación, inscrito en un triángulo equilátero, tiene la finalidad de avisar al usuario la presencia de instrucciones importantes de operación y mantenimiento (reparación) en la literatura que acompaña a este producto.

## Instrucciones de seguridad importantes

1. Lea estas instrucciones.
  2. Guarde estas instrucciones.
  3. Tenga en cuenta todas las advertencias.
  4. Siga todas las instrucciones.
  5. No use este aparato cerca del agua.
  6. Límpielo únicamente con un paño seco.
  7. No bloquee los orificios de ventilación. Instálelo siguiendo las instrucciones del fabricante.
  8. No lo instale cerca de radiadores, aparatos de calefacción, estufas ni ningún tipo de aparatos (incluyendo amplificadores) que generen calor.
  9. Tenga en cuenta los fines de seguridad de los conectores con derivación a masa y / o polarizados. Los conectores polarizados tienen dos contactos, uno de mayor tamaño que el otro. Un conector con derivación a masa tiene dos contactos con un tercero para derivar a masa. El contacto ancho o el tercer contacto se instalan con fines de seguridad. Si el conector del equipo no encaja en la toma de corriente disponible, acuda a un técnico electricista cualificado para que le sustituya la toma obsoleta.
  10. Evite que el cable de alimentación pueda ser pisado o atrapado, en especial en los conectores, y en los puntos en que sale del aparato.
  11. Use sólo los accesorios / conexiones especificados por el fabricante.
  12. Use sólo el soporte, trípode, abrazadera o mesa indicados por el fabricante, o vendidos junto con el aparato. Si utiliza una mesilla con ruedas, tenga cuidado, al desplazar el conjunto de mesilla / aparato, ya que si se vuelca podría recibir lesiones.
- ADVERTENCIA PARA CARRITOS CON RUEDAS
- 
- S3125A
13. Desconecte este aparato si hay tormenta o cuando no vaya a ser utilizado por largos períodos de tiempo.
  14. Deje que el mantenimiento lo lleve a cabo personal cualificado. Es necesario reparar el aparato cuando ha recibido algún tipo de daño, como por ejemplo si el cable de alimentación ha sufrido daños, si se ha derramado algún líquido en el interior del aparato o si éste ha quedado expuesto a la lluvia o humedad y no funciona normalmente o si ha caído al suelo.
  15. Daños que requieren reparación
 

Desenchufe el aparato y solicite los servicios de personal cualificado cuando:

    - A. El cable de alimentación o el enchufe esté dañado.
    - B. En el interior del aparato hayan entrado objetos sólidos o líquidos.
    - C. El aparato haya estado expuesto a la lluvia o al agua.
    - D. El aparato parezca no funcionar adecuadamente aunque se sigan las instrucciones de operación. Ajuste solamente los controles indicados en el manual de instrucciones, ya que un ajuste inadecuado podría resultar en daños, y podría requerir el trabajo laborioso de un técnico cualificado para devolver el aparato a su funcionamiento normal.
    - E. El aparato haya caído o haya sufrido otros daños, y
    - F. El aparato parezca no funcionar normalmente, indicando que necesita reparación
  16. Introducción de objetos sólidos y líquidos
 

No introduzca nunca ningún objeto a través de las aberturas del aparato, ya que podrían tocar puntos de tensión peligrosa o cortocircuitar partes, lo que resultaría en un incendio o descargas eléctricas. El equipo no se debería exponer a gotas ni a salpicaduras y nunca debería colocar objetos que contengan líquidos, como los floreros, encima de éste. No coloque velas ni otros objetos incandescentes encima de la unidad.
  17. Baterías
 

Tenga en cuenta los aspectos ambientales y siga las regulaciones locales a la hora de desechar las baterías.
  18. Si instala el aparato en una instalación empotrada, como en una estantería o en una librería, asegúrese de que esté bien ventilado.
 

Deje 20 cm de espacio libre por encima y por los lados y 10 cm en la parte posterior. El borde posterior del estante o el tablero de encima del aparato debería estar a unos 10 cm del panel posterior o de la pared, de forma que deje un espacio libre para que el aire caliente pueda circular.

## Precauciones

### 1. Fusible de CA

El fusible se encuentra en el interior del chasis y no debe tocarlo. Si no se activa el equipo, contacte con un centro de servicio Onkyo autorizado.

### 2. Mantenimiento

De vez en cuando debería limpiar los paneles frontal y posterior, y el mueble con un paño suave. Para la suciedad más persistente, después de humedecer un paño suave con una solución de agua y de detergente neutro, limpie la suciedad. A continuación, séquelo inmediatamente con un paño limpio. No utilice materiales fuertes, disolventes, alcohol ni otros productos químicos ya que podrían dañar el acabado o borrar las letras del panel.

Utilice un aspirador para extraer la suciedad de las rejillas de difícil acceso.

### 3. Power

#### ATENCIÓN

ANTES DE CONECTAR EL EQUIPO POR PRIMERA VEZ, LEA CON ATENCIÓN LA SECCIÓN SIGUIENTE.

El voltaje de la alimentación disponible es distinto según el país o la región. Asegúrese de que el voltaje de la zona donde va a utilizar el equipo cumple con los requisitos de voltaje (por ejemplo, 120 V de CA, 60 Hz) indicados en el panel posterior.

La función auto standby no desactiva completamente el SKW-520. Si tiene previsto no utilizar el SKW-520, desconecte el cable de alimentación de la toma de CA.

### Para los modelos canadienses

Para modelos provistos de un cable de alimentación con clavija polarizada:

#### PRECAUCIÓN:

PARA EVITAR QUE SE PRODUZCAN DESCARGAS ELÉCTRICAS, INTRODUCIR HASTA EL FONDO LA PALETA MÁS ANCHA DE LA CLAVIJA EN LA RANURA MÁS ANCHA.

## Contenido del paquete

Compruebe que la caja contiene los siguientes elementos. Si falta alguno, contacte con el distribuidor Onkyo más cercano.

- Altavoces frontales (SKF-520F)

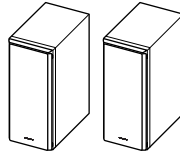

- Cable de altavoz para los altavoces frontales de 4,5 m (15 pies)

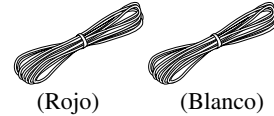

- Altavoz central (SKC-520C)

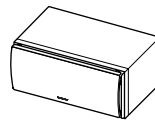

- Cable de altavoz para el altavoz central de 3 m (10 pies)



- Altavoces Surround (SKM-520S/SKB-520)

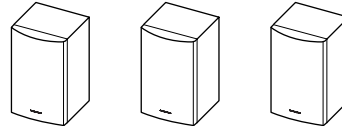

- Cable de altavoz para los altavoces surround de 9 m (30 pies)



- Subwoofer (SKW-520)

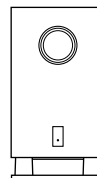

- Cable RCA para la conexión del subwoofer

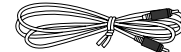

El alfabeto que aparece al final del nombre del producto en los catálogos o en el paquete representa el color del sistema. Aunque el color varíe, las especificaciones y las funciones son las mismas.

### ■ Instalar y desinstalar las rejillas de los altavoces

Los altavoces frontales y centrales incorporan rejillas extraíbles. Siga el procedimiento siguiente para instalar o desinstalar las rejillas.

1. Sujete la parte inferior de la rejilla del altavoz con las dos manos, y tire con suavidad de ella hacia usted para extraer la parte inferior.
2. De la misma forma, tire con suavidad de la parte superior de la rejilla del altavoz hacia usted para extraerla de la unidad principal.
3. Para volver a instalar la rejilla, introduzca las proyecciones de las esquinas en los orificios para instalar la rejilla del mueble del altavoz.

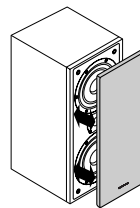

Extracción

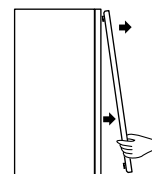

Instalación

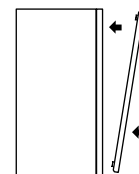

# Descripción del equipo de altavoces

## Subwoofer (SKW-520)

### ■ Frontal

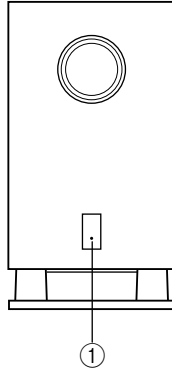

### ■ Posterior

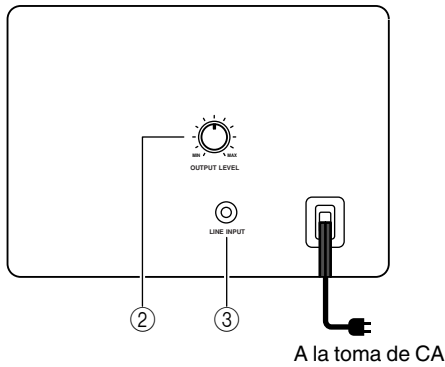

#### ① Indicador STANDBY/ON

Rojo: El subwoofer está en modo standby

Verde: El subwoofer está activado

Con la función Auto Standby, el SKW-520 se activa automáticamente cuando se detecta una señal de entrada en el modo Standby. Cuando no existe señal de entrada por un instante, el SKW-520 entra automáticamente en modo Standby.

#### ② Control OUTPUT LEVEL

Este control se utiliza para ajustar el volumen del subwoofer.

#### ③ LINE INPUT

Esta entrada RCA debería conectarse a la presalida del subwoofer en el receptor AV, amplificador, u otro receptor con el cable RCA incluido.

Si también utiliza el HT-R520:

Conecte esta entrada a la presalida del subwoofer del HT-R520.

#### Nota:

La función Auto Standby activa el subwoofer cuando la señal de entrada excede un nivel concreto. Si la función Auto Standby no funciona correctamente, intente aumentar o disminuir ligeramente el nivel de salida del subwoofer del receptor o del amplificador.

# Conectar los altavoces

Lea la siguiente sección antes de conectar los altavoces:

- Desactive el amplificador antes de realizar las conexiones.
- Ponga especial atención a la polaridad de cableado del altavoz. Conecte los terminales positivos (+) sólo a los terminales positivos (+), y los terminales negativos (-) sólo a los terminales negativos (-). Si los cables de los altavoces se conectan de forma incorrecta, el sonido sonará desfasado y poco natural.
- Procure no colocar los cables positivos y negativos de forma que pudieran provocar un cortocircuito. Si lo hace dañará el amplificador.

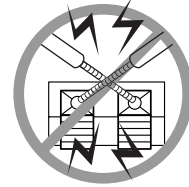

## Conectar los cables de los altavoces

- 1 **Utilice los cables incluidos para conectar los terminales de entrada de cada altavoz a los terminales de salida de altavoz correspondientes del receptor AV.**

Haga coincidir el color de cada cable con el terminal de altavoz correspondiente.

Para realizar la conexión, pulse la palanca del terminal e inserte el cable en el orificio, y a continuación suelte la palanca.

Compruebe que los terminales sujeten los cables pelados y no la parte aislada.

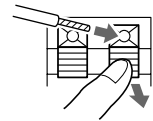

## Conectar el Subwoofer

- 1 **Conecte la entrada LINE INPUT del subwoofer a la presalida SUBWOOFER PRE OUT del receptor AV, utilizando el cable RCA incluido.**

Ejemplo, añadiendo el HT-R520:

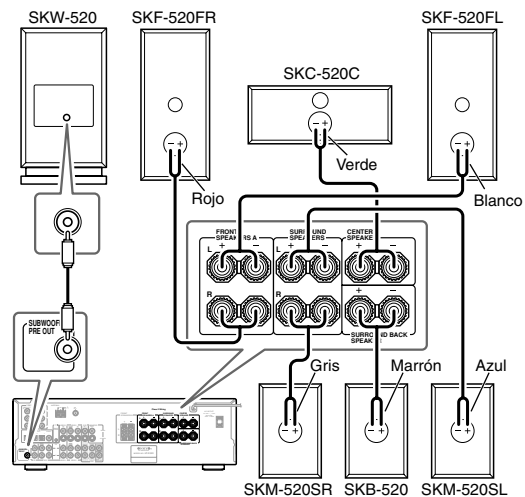

# Acerca del Home Theater

## Disfrutar del Home Theater

El Home Theater representa poder disfrutar del sonido surround con una sensación real de movimiento en el hogar, como si estuviera en un cine o en una sala de conciertos.

### Altavoces frontales derecho e izquierdo

Éstos transmiten el sonido global. Su papel en un home theater es el de proporcionar un soporte sólido para la imagen de sonido. Deben situarse de cara al oyente a la altura de los oídos, y ambos a la misma distancia del televisor. Sitúelos formando un ángulo cerrado para crear un triángulo, con el oyente en el vértice.

### Altavoz central

Este altavoz realiza los altavoces frontales derecho e izquierdo, realizando movimientos de sonido distintos y proporcionando una imagen de sonido total. En películas, se utiliza básicamente para los diálogos.

Sitúelo cerca del televisor, de frente, al nivel de los oídos, o a la misma altura que los altavoces frontales derecho e izquierdo. Sitúelo en algún lugar donde no pueda tambalearse ni caerse.

### Altavoces surround posteriores

Estos altavoces aumentan aún más el realismo del sonido surround y mejoran la localización del sonido detrás del oyente. Sitúelos detrás del oyente a unos 60–100 cm (2–3 pies) por encima del nivel de los oídos.

### Subwoofer

El subwoofer gestiona los sonidos de bajo del canal LFE ("Low-Frequency Effects", o efectos de baja frecuencia). El volumen y la calidad de la salida de bajos del subwoofer dependerá de su posición, de la forma de la sala de audición y de su posición de audición. En general, se consigue un buen sonido de bajos instalando el subwoofer en una esquina frontal, o a un tercio de la anchura de la pared, tal como se muestra a continuación.

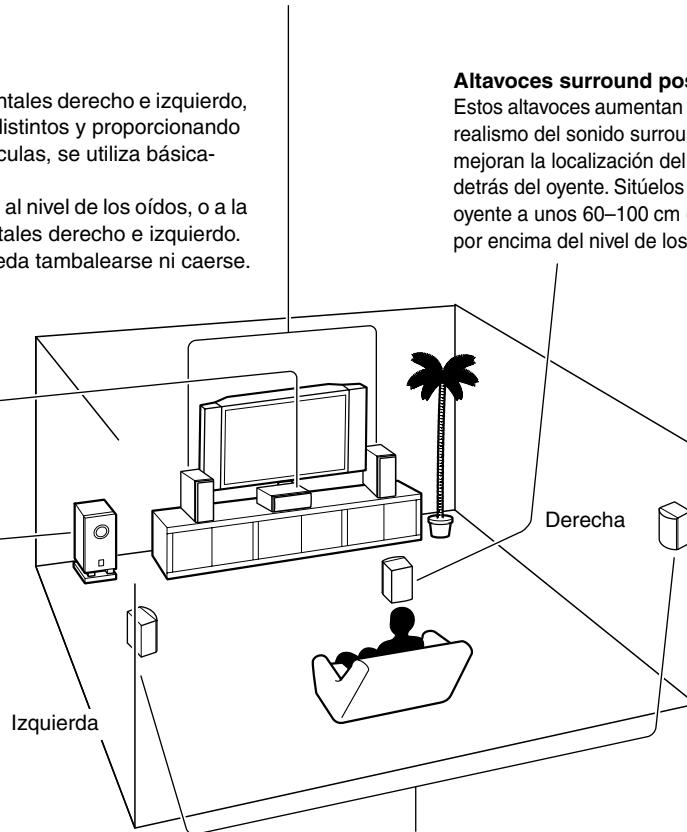
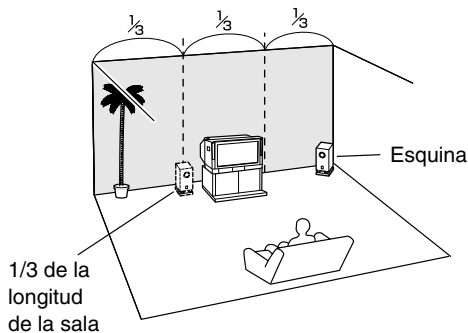

### Altavoces surround derecho e izquierdo

Estos altavoces se utilizan para un posicionamiento del sonido preciso y para añadir realismo al ambiente. Sitúelos a los lados del oyente o ligeramente detrás, a unos 60–100 cm (2–3 pies) por encima del nivel de los oídos. Lo ideal es que ambos estén a la misma distancia del oyente.

### Montaje de los altavoces en la pared

Si desea montar los altavoces surround en la pared, asegúrese de que la pared pueda resistir el peso del altavoz. El peso que pueden resistir los tornillos de montaje cambia mucho según el material de la pared y la posición de los refuerzos de la pared. Utilice tornillos largos con una cabeza de un diámetro de 6,3 mm (1/4 de pulgada) o menos y una punta de un diámetro de 3,5 mm (1/8 de pulgada) o menos. (Le recomendamos que consulte con un instalador profesional de productos domésticos).

## Precauciones para el cable de alimentación

- Antes de conectar el cable de alimentación, conecte todos los altavoces y los componentes de AV.
- Al activar el SKW-520 es posible que se produzca una subida de tensión momentánea que puede interferir con otros equipos eléctricos o con el mismo circuito. Si esto supone un problema, conecte el SKW-520 a un circuito de una línea distinta.

## Ajustes

### Ajustar el nivel del subwoofer

Para ajustar el nivel del subwoofer, utilice el control OUTPUT LEVEL. Ajústelo de modo que los sonidos graves queden balanceados de manera uniforme con los sonidos agudos de los otros altavoces.

Nuestros oídos son menos sensibles a los sonidos graves muy bajos, por lo que siempre tenemos la tentación de ajustar el nivel del subwoofer demasiado alto. Por regla general, ajuste el subwoofer al nivel que considere óptimo, y luego disminúyalo ligeramente.

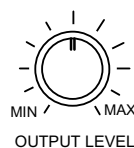

## Precauciones de funcionamiento

### Colocación

- El mueble de los altavoces está fabricado con madera y, por lo tanto, es sensible a las temperaturas extremas y a la humedad. No los sitúe en ubicaciones sujetas a la luz directa del sol o en sitios húmedos, como por ejemplo, cerca de aires acondicionados, humidificadores, baños o cocinas.
- No coloque los altavoces cerca de agua o de otros líquidos. Si se vierte líquido encima de los altavoces, las unidades de control podrían resultar dañadas.
- Los altavoces deberían colocarse únicamente en superficies sólidas, planas y libres de vibraciones. Si los coloca en superficies irregulares o inestables, donde puedan caerse y causar daños, afectará a la calidad del sonido.
- El subwoofer está diseñado para utilizarse únicamente en posición vertical. No lo utilice en posición horizontal ni inclinada.
- Si utiliza el equipo cerca de un plato giradiscos o de un reproductor de CDs, es posible que se produzcan interferencias o acoplamientos del sonido. Para evitarlo, aleje el equipo del giradiscos o del reproductor de CDs, o baje el nivel de salida del equipo.

### Utilizar el equipo cerca de un televisor o de un ordenador

Las televisiones y los monitores de ordenador son dispositivos magnéticamente sensibles, y como tales pueden verse afectados por decoloración o distorsión de la imagen si se colocan altavoces normales cerca de ellos. Para evitarlo, los altavoces del SKF-520F y SKC-520C disponen de una protección magnética interna. Sin embargo, en algunas situaciones es posible que se siga produciendo la decoloración, en cuyo caso debería

desactivar el televisor o el monitor, esperar de 15 a 30 minutos y activarlos de nuevo. Normalmente se activa la función de desmagnetización, que neutraliza el campo magnético y elimina los efectos de decoloración. Si persisten los problemas de decoloración, intente alejar los altavoces del televisor o del monitor. Tenga en cuenta que la decoloración también puede ser debida a un imán o a una herramienta de desmagnetización que se encuentren demasiado cerca del televisor o del monitor.

### Aviso acerca de la señal de entrada

Los altavoces del pueden utilizar la potencia de entrada especificada si se utilizan para la reproducción de música normal. Si envía alguna de las siguientes señales a los altavoces, aunque la potencia de entrada sea la especificada, podría entrar demasiada corriente en las bobinas de los altavoces, quemándolas o rompiendo los cables:

1. Interferencias de una radio FM no sintonizada.
2. El sonido de avanzar rápidamente una cinta de cassette.
3. Sonidos de alta intensidad generados por un oscilador, instrumento musical electrónico, etcétera.
4. Oscilación del amplificador.
5. Tonos de prueba especiales provenientes de CDs para pruebas de audio, etcétera.
6. Clics y ruidos secos de gran volumen causados al conectar o desconectar cables de audio (desactive siempre el amplificador antes de conectar o desconectar cables.)
7. Feedback del micrófono.

# Solucionar Problemas

Síntoma	Posible causa	Solución
¿Algunos de los altavoces no emiten ningún sonido?	Los cables de los altavoces no están conectados correctamente.	Compruebe los cables del altavoz y corríjalos si fuera necesario.
	La configuración de los altavoces no es correcta.	Compruebe la configuración de los altavoces.
¿El subwoofer no se activa?	El conector de alimentación no está completamente insertado en la toma de pared.	Inserte por completo el conector de alimentación en la toma de pared.
¿El subwoofer no emite sonido?	El control OUTPUT LEVEL está ajustado al mínimo.	Suba el control OUTPUT LEVEL.
	El cable RCA no está conectado correctamente al conector LINE INPUT del subwoofer.	Compruebe que el cable RCA esté conectado correctamente al conector LINE INPUT del subwoofer.
	El nivel de la señal de entrada era demasiado bajo y el subwoofer ha entrado en el modo Standby.	Aumente ligeramente el nivel de salida del subwoofer en el receptor AV.
	La configuración del Subwoofer no es correcta. <b>Para el paquete de altavoces del HT-R520:</b> El ajuste del subwoofer es No en la configuración de los altavoces del HT-R520.	Compruebe el ajuste del subwoofer en la configuración de los altavoces del receptor AV.
¿El subwoofer apenas emite sonido?	El material original apenas contiene sonidos graves, o no los contiene en absoluto.	Seleccione un material original que contenga más sonidos graves.
¿El subwoofer emite zumbidos?	El cable RCA no está conectado correctamente al conector LINE INPUT del subwoofer.	Compruebe que el cable RCA esté conectado correctamente al conector LINE INPUT del subwoofer.
	Se captan interferencias externas de un televisor o de otro dispositivo electrónico.	Aleje el subwoofer y el cable RCA de la fuente de la interferencia. Asegúrese de que el sistema de audio esté derivado a masa correctamente.

# Especificaciones

## ■ Subwoofer autoamplificado (SKW-520)

Tipo:	Bass reflex
Sensibilidad/impedancia de entrada:	330 mV / 100 k $\Omega$
Potencia máxima de salida:	220 W (Potencia dinámica)
Respuesta de frecuencia:	25 Hz–150 Hz
Capacidad del mueble:	38,5 L
Dimensiones (Anch. $\times$ Alt. $\times$ Prof.):	275 $\times$ 518 $\times$ 411 mm (10-13/16" $\times$ 20-3/8" $\times$ 16-3/16")
Peso:	13,6 kg (30 libras)
Unidad de control:	Woofers cónicos de 25 cm
Alimentación:	120 V de CA, 60 Hz
Consumo:	150 W
Otros:	Función Auto Standby

## ■ Altavoz frontal (SKF-520F)

Tipo:	Bass reflex de 2 vías
Impedancia:	8 $\Omega$
Potencia de entrada máxima:	130 W
Nivel de presión del sonido de salida:	87 dB/W/m
Respuesta de frecuencia:	55 Hz–50 kHz
Frecuencia de inversión:	4,5 kHz
Capacidad del mueble:	10,8 L
Dimensiones (Anch. $\times$ Alt. $\times$ Prof.):	189 $\times$ 419 $\times$ 236 mm (7-7/16" $\times$ 16-1/2" $\times$ 9-5/16")
Peso:	5,5 kg (12,1 libras)
Unidad de control:	Woofers OMF cónicos de 13 cm $\times$ 2 2,5 cm balanceado y redondeado
Terminal:	Tipo presión por código de color
Otros:	Protección magnética

## ■ Altavoz central (SKC-520C)

Tipo:	Bass reflex de 2 vías
Impedancia:	8 $\Omega$
Potencia de entrada máxima:	130 W
Nivel de presión del sonido de salida:	85 dB/W/m
Respuesta de frecuencia:	60 Hz–50 kHz
Frecuencia de inversión:	4,5 kHz
Capacidad del mueble:	7,7 L
Dimensiones (Anch. $\times$ Alt. $\times$ Prof.):	387 $\times$ 157 $\times$ 202 mm (15-1/4" $\times$ 6-3/16" $\times$ 7-15/16")
Peso:	3,7 kg (8,2 libras)
Unidad de control:	Woofers OMF cónicos de 10 cm $\times$ 2 2,5 cm balanceado y redondeado
Terminal:	Tipo presión por código de color
Otros:	Protección magnética

## ■ Altavoz Surround (SKM-520S/SKB-520)

Tipo:	Bass reflex de 2 vías
Impedancia:	8 $\Omega$
Potencia de entrada máxima:	130 W
Nivel de presión del sonido de salida:	82 dB/W/m
Respuesta de frecuencia:	60 Hz–50 kHz
Frecuencia de inversión:	5 kHz
Capacidad del mueble:	2,7 L
Dimensiones (Anch. $\times$ Alt. $\times$ Prof.):	175 $\times$ 265 $\times$ 125 mm (6-7/8" $\times$ 10-7/16" $\times$ 4-15/16")
Peso:	1,7 kg (3,7 libras)
Unidad de control:	Woofers cónicos de 10 cm 2,5 cm balanceado y redondeado
Terminal:	Tipo presión por código de color

Las especificaciones y el aspecto están sujetos a cambio sin previo aviso.

## ONKYO CORPORATION

Sales & Product Planning Div. : 2-1, Nisshin-cho, Neyagawa-shi, OSAKA 572-8540, JAPAN  
Tel: 072-831-8023 Fax: 072-831-8124

### ONKYO U.S.A. CORPORATION

18 Park Way, Upper Saddle River, N.J. 07458, U.S.A.  
Tel: 201-785-2600 Fax: 201-785-2650 <http://www.onkyousa.com>

### ONKYO EUROPE ELECTRONICS GmbH

Liegnitzerstrasse 6, 82194 Groebenzell, GERMANY  
Tel: +49-8142-4401-0 Fax: +49-8142-4401-555 <http://www.onkyo.net>

### ONKYO CHINA LIMITED

Units 2102-2107, Metroplaza Tower I, 223 Hing Fong Road, Kwai Chung, N.T., HONG KONG Tel: 852-2429-3118 Fax: 852-2428-9039

