

7.1ch Home Theater System

HT-SR800

AV Receiver (HT-R550)

Front Speakers (SKF-550F)

Center Speaker (SKC-550C)

Surround Speakers (SKM-550S)

Surround Back Speakers (SKB-550)

Powered Subwoofer (SKW-550)

Manuel d'instructions

Merci d'avoir porté votre choix sur le système de cinéma à domicile à 7,1 canaux Onkyo. Veuillez lire attentivement ce manuel avant de connecter l'appareil et de le mettre sous tension.

Observez les instructions données dans ce manuel afin de pouvoir profiter pleinement de votre nouveau système de cinéma à domicile à 7,1 canaux.

Conservez ce manuel afin de pouvoir le consulter ultérieurement.

Manual de Instrucciones

Muchas gracias por la adquisición del Onkyo Home Theater System de 7,1 canales. Antes de realizar las conexiones y de conectar la alimentación, lea detenidamente este manual.

Si sigue las instrucciones de este manual, logrará el óptimo rendimiento y el máximo placer de escucha de su nuevo Home Theater System de 7,1 canales.

Guarde este manual para futuras referencias.

Introduction	Fr-2
Introducción	Es-2

Connexions.....	Fr-19
Conexiones.....	Es-19

Mise sous tension & Première utilisation	Fr-36
Activar el equipo & Primera configuración	Es-36

Manipulations de base	
Ecoute des appareils AV.....	Fr-42
Escouter la radio.....	Fr-44
Funcionamiento básico	
Reproducir los componentes AV	Es-42
Escuchar la radio	Es-44

Utilisation des modes de reproduction.....	Fr-48
Disfrutar de los modos de audición.....	Es-48

Manipulations plus sophistiquées	Fr-55
Funcionamiento avanzado	Es-55

Dépannage.....	Fr-65
Solucionar Problemas	Es-65

ATTENTION:

AFIN DE REDUIRE LES RISQUES D'INCENDIE ET DE DECHARGE ELECTRIQUE, NE PAS EXPOSER CET APPAREIL A LA PLUIE OU A L'HUMIDITE.

DANGER:

AFIN D'EVITER TOUT DANGER DE DECHARGE ELECTRIQUE, NE PAS OUVRIR LE BOITIER (OU L'ARRIERE) DE L'APPAREIL. CONFIER TOUT TRAVAIL D'ENTRETIEN OU DE REPARATION A UN TECHNICIEN QUALIFIE.



WARNING
RISK OF ELECTRIC SHOCK
DO NOT OPEN

AVIS
RISQUE DE CHOC ELECTRIQUE
NE PAS OUVRIR



Un symbole d'éclair fléché dans un triangle équilatéral est destiné à attirer l'attention de l'utilisateur sur le fait que certains organes internes non-isolés de l'appareil sont traversés par un courant électrique assez dangereux pour constituer un risque d'électrocution.



Un point d'exclamation dans un triangle équilatéral est destiné à attirer l'attention de l'utilisateur sur des instructions importantes relatives à l'entretien et à l'utilisation du produit.

Remarques importantes pour votre sécurité

1. Veuillez lire ces instructions.
2. Veuillez conserver ces instructions.
3. Respectez tous les avertissements.
4. Suivez toutes les instructions.
5. Ne vous servez pas de cet appareil à proximité d'eau.
6. Essuyez le boîtier avec un chiffon sec uniquement.
7. Ne bloquez pas les orifices d'aération. Installez cet appareil en suivant les instructions du fabricant.
8. Ne le placez pas à proximité de sources de chaleur telles que radiateurs, chauffage, poêles ou autre dispositif (y compris les amplificateurs) générateur de chaleur.
9. N'essayez pas de circonvier le dispositif de sécurité que représente une fiche polarisée ou une fiche avec mise à la terre. Une fiche polarisée dispose de deux lames dont l'une est plus large que l'autre. Une fiche avec terre est munie de deux lames ainsi que d'une broche de mise à la terre. La lame la plus large ou la broche assurent votre sécurité. Si la fiche fournie ne peut être insérée dans la prise murale, demandez à un électricien de remplacer la prise.
10. Protégez le cordon d'alimentation en évitant qu'on ne marche pas dessus et qu'il ne soit plié (notamment au niveau des fiches, des cache-câbles et de la sortie de l'appareil).
11. Servez-vous exclusivement des fixations/accessoires préconisés par le fabricant.
12. Utilisez exclusivement le chariot, le support, le trépied, la fixation ou la table spécifié(e) par le fabricant ou vendu(e) avec l'appareil. Un chariot contenant l'appareil doit toujours être déplacé avec précaution pour éviter qu'il ne se renverse et blesse quelqu'un.

AVERTISSEMENT POUR SUPPORTS À ROULETTES

S3125A
13. Débranchez l'appareil durant un orage ou lorsqu'il reste inutilisé longtemps.
14. Veuillez faire appel à un technicien qualifié pour l'entretien. Un entretien est indispensable si l'appareil a été endommagé d'une façon ou d'une autre: cordon d'alimentation ou fiche endommagée, liquide renversé ou chute de petits objets dans l'appareil, exposition à la pluie ou à une humidité excessive, fonctionnement anormal ou chute de l'appareil.
15. Dommages nécessitant réparation
Débranchez l'appareil du secteur et confiez-le à un technicien qualifié lorsque:
 - A. Le cordon d'alimentation ou sa fiche sont endommagés.
 - B. Des objets sont tombés dans l'appareil ou du liquide a été renversé et a pénétré ce dernier.
 - C. L'appareil a été exposé à la pluie.
 - D. L'appareil ne semble pas fonctionner normalement lorsque vous l'utilisez en respectant les instructions données. N'effectuez que les réglages préconisés dans le manuel car un mauvais réglage d'autres commandes risque d'endommager l'appareil et nécessitera un long travail de remise en état par un technicien qualifié.
 - E. L'appareil est tombé ou son boîtier est endommagé.
 - F. Ses performances semblent affectées.
16. Pénétration de corps étrangers et de liquide
Veillez à ne pas insérer d'objets à l'intérieur de l'appareil car ils pourraient toucher des points de tension dangereux ou provoquer des court-circuits: il y a un risque d'incendie ou d'électrocution. Veillez à ne jamais exposer l'appareil à des gouttes ou des jets d'eau. Ne déposez aucun objet contenant un liquide (un vase, par exemple) sur l'appareil. Ne déposez pas de bougies ou d'autres objets brûlants sur cette appareil.
17. Piles
Songez à l'environnement et veillez dès lors à respecter les consignes officielles pour la liquidation de piles épuisées.
18. Veillez à n'installer cet appareil que dans un rack ou un meuble qui n'entrave pas la ventilation. Laissez un espace libre de 20 cm au-dessus et à côté de l'appareil ainsi que 10 cm en face arrière. La face arrière du rack ou du meuble doit se trouver à 10 cm ou plus du mur pour assurer une aération adéquate en vue de dissiper la chaleur.

Précautions

1. **Enregistrement et droits d'auteur**—Outre pour l'utilisation privée, tout enregistrement d'œuvres protégées par des droits d'auteur est interdit sans l'accord préalable du détenteur de ces droits.
2. **Fusible**—Le fusible à l'intérieur de l'appareil ne peut pas être remplacé par l'utilisateur. Si vous n'arrivez pas à mettre l'appareil sous tension, adressez-vous à votre revendeur Onkyo.
3. **Entretien**—Essayez régulièrement le boîtier de l'appareil avec un chiffon doux et sec. Vous pouvez éliminer les taches rebelles avec un chiffon légèrement imbibé d'eau et de détergent doux. Essayez ensuite l'appareil avec un chiffon propre et sec. N'utilisez jamais de chiffons rêches, de dissolvant, d'alcool ou d'autres solvants chimiques car ceux-ci pourraient endommager la finition ou faire disparaître la sérigraphie du boîtier.

4. Alimentation

AVERTISSEMENT

LISEZ LES CONSIGNES SUIVANTES AVANT DE BRANCHER L'APPAREIL AU SECTEUR POUR LA PREMIÈRE FOIS.

La tension du secteur change selon le pays. Vérifiez que la tension du secteur dans votre région correspond aux caractéristiques électriques figurant en face arrière de l'appareil (CA 230–240 V, 50 Hz ou CA 120 V, 60 Hz, par exemple).

Pour débrancher l'unité du secteur, veuillez déconnecter le cordon d'alimentation. Songez à faire le nécessaire pour que la fiche du cordon soit accessible à tout moment.

En appuyant sur le bouton [STANDBY/ON] pour passer en mode Standby, vous n'éteignez pas l'appareil. Si vous n'avez pas l'intention d'utiliser l'appareil pendant une période prolongée, débranchez-le de la prise de courant.

5. **Ne touchez jamais cet appareil avec des mains mouillées**—Ne manipulez jamais cet appareil ou son cordon d'alimentation avec des mains mouillées ou humides. Si de l'eau ou tout autre liquide pénètre à l'intérieur de l'appareil, faites-le vérifier par votre revendeur Onkyo.
6. **Remarques concernant la manipulation**
 - Si vous devez transporter cet appareil, servez-vous de l'emballage d'origine pour l'emballer comme il l'était lors de son acquisition.
 - Ne posez pas d'objets en caoutchouc ou en plastique à demeure sur cet appareil car ils risquent de laisser des marques sur le boîtier.
 - Les panneaux supérieur et latéraux de l'appareil peuvent devenir chauds après un usage prolongé. C'est parfaitement normal.
 - Si vous n'utilisez pas l'appareil durant une période assez longue, il risque de ne pas fonctionner convenablement à la prochaine mise sous tension; veuillez donc à l'utiliser de temps en temps.

Modèle pour les Canadiens

REMARQUE: CET APPAREIL NUMÉRIQUE DE LA CLASSE B EST CONFORME À LA NORME NMB-003 DU CANADA.

Sur les modèles dont la fiche est polarisée:

ATTENTION: POUR ÉVITER LES CHOCS ÉLECTRIQUES, INTRODUIRE LA LAME LA PLUS LARGE DE LA FICHE DANS LA BORNE CORRESPONDANTE DE LA PRISE ET POUSSER JUSQU'AU FOND.

Précautions concernant les enceintes

Emplacement

- Les boîtiers des enceintes sont en bois et donc très sensibles à l'humidité et aux températures extrêmes. Ne les exposez pas directement au soleil et ne les installez pas dans des endroits humides, comme à proximité d'une climatisation, d'un humidificateur, dans une salle de bain ou une cuisine.
- Ne posez jamais de récipient contenant de l'eau ou d'autres liquides à proximité des enceintes. Si du liquide est renversé sur les enceintes, les haut-parleurs pourraient être endommagés.
- Placez les enceintes uniquement sur une surface ferme et stable, libre de toute source de vibrations. Ne les posez pas sur une surface qui n'est pas bien plane car elles pourraient tomber et provoquer des dommages. Cela réduirait en outre la qualité du son.
- Le caisson de grave actif est conçu pour être utilisé uniquement en position verticale. Ne vous en servez jamais en position horizontale ou inclinée.
- L'utilisation de cet appareil à proximité d'une platine, d'un lecteur CD ou d'un lecteur DVD peut provoquer du Larsen ou des sauts pendant la lecture du disque. Si vous rencontrez ce problème, diminuez le volume de l'appareil ou éloignez-le de la platine, du lecteur CD ou d'un lecteur DVD.

Utilisation à proximité d'un téléviseur ou écran d'ordinateur

Les téléviseurs et écrans d'ordinateur sont sensibles aux champs magnétiques et leur image peut donc être affectée (déformation ou décoloration) par la proximité d'enceintes conventionnelles. Pour éviter ce problème, les enceintes du SKF-550F et SKC-550C sont dotées d'un blindage magnétique. Toutefois, dans certains cas, vous pourriez remarquer une décoloration de l'image. Dans ce cas, mettez le téléviseur ou l'écran d'ordinateur hors tension, attendez 15 à 30 minutes et remettez-le sous tension. En principe, cette manipulation active une fonction de démagnétisation qui neutralise le champ magnétique et élimine ainsi tout effet de décoloration. Si ce phénomène de décoloration persiste, éloignez les enceintes du téléviseur ou de l'écran d'ordinateur. Notez que cette décoloration peut aussi être causée par une autre source magnétique ou un outil de démagnétisation placé trop près du téléviseur ou de l'écran d'ordinateur.

Mise en garde concernant le signal d'entrée

Les enceintes sont conçues pour reproduire des signaux musicaux normaux, à la puissance d'entrée maximum spécifiée. Si vous envoyez un des signaux suivants aux enceintes, cela même lorsque la puissance d'entrée est dans la plage spécifiée, un courant excessif risque d'être acheminé aux bobines des haut-parleurs, causant la rupture ou la fonte des fils:

1. Le bruit entre les stations provenant d'une radio FM mal accordée.
2. Le son produit lors de l'avance et du recul rapide d'une cassette.
3. Les sons aigus produits par un oscillateur, un instrument de musique électronique, etc.
4. L'oscillation d'un amplificateur.
5. Les signaux de test d'un CD de calibrage audio, etc.
6. Les clics et bruits sourds causés par la connexion ou déconnexion des câbles audio (mettez toujours l'amplificateur hors tension avant de brancher ou de débrancher tout câble.)
7. Le Larsen d'un microphone.

Un son “comme au cinéma” dans votre salon

Groupes d'enceintes A et B

L'ampli-tuner AV permet d'utiliser deux groupes d'enceintes: le **groupe d'enceintes A** et le **groupe d'enceintes B**.

Utilisez le **groupe d'enceintes A** (inclus) dans la pièce principale pour pouvoir bénéficier de 7,1 canaux.

*Lorsque le groupe d'enceintes B est activé, le groupe d'enceintes A est limité à 5,1 canaux.

Le **groupe d'enceintes B** (pas inclus) peut être utilisé dans une autre pièce et propose une lecture stéréo (2 canaux).

*Seules les sources d'entrée analogiques sont envoyées au groupe d'enceintes B.

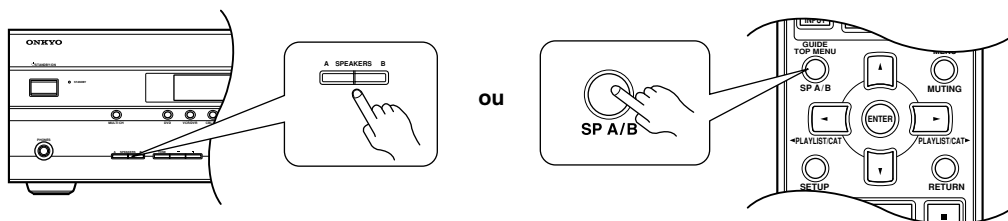

Groupe d'enceintes A	Groupe d'enceintes B	Témoin	Sortie
Activé	Activé	A B	Groupe A: 5,1 canaux Groupe B: 2 canaux
	Coupé	A	Groupe A: 7,1 canaux
Coupé	Activé	B	Groupe B: 2 canaux
	Coupé		Pas de son

Pièce principale (Groupe d'enceintes A, enceintes fourni)

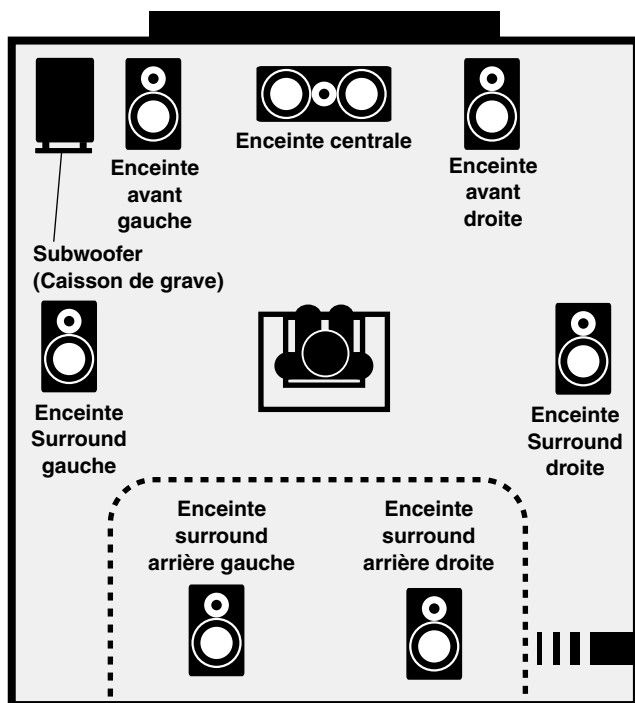

* Les enceintes surround arrière ne produisent pas de son quand les enceintes B sont activées.

Pièce secondaire (Groupe d'enceintes B)

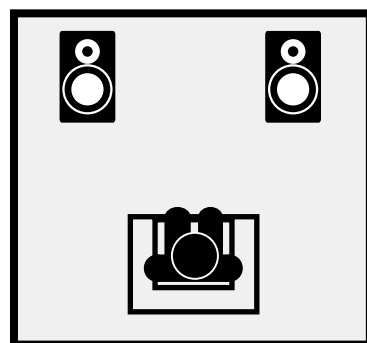

* Les sources d'entrée numériques ne sont pas transmises aux enceintes B. Branchez l'élément source avec une connexion analogique.

Contenu de l'emballage

Vérifiez que votre emballage contient tous les éléments:

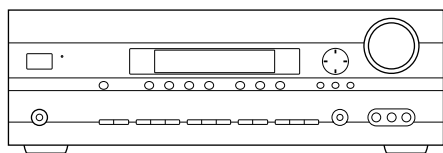

Ampli-tuner AV (HT-R550)

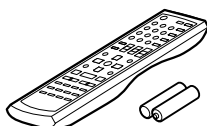

Télécommande et deux piles (AA/R6)

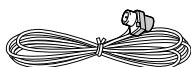

Antenne FM intérieure

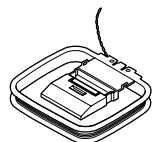

Antenne-cadre AM

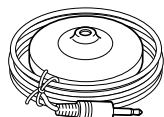

Speaker Setup et le microphone



Outil pour bornier d'enceinte

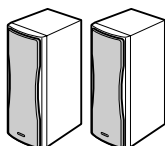

Enceintes avant (SKF-550F)

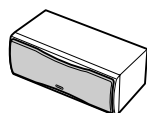

Enceinte centrale (SKC-550C)

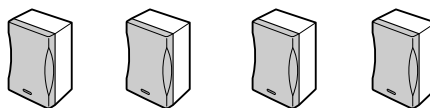

Enceintes Surround et Surround arrière (SKM-550S/SKB-550)

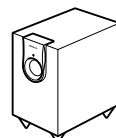

Caisson de grave (SKW-550)

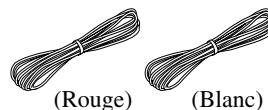

Câble pour enceintes avant de 3,5m (11 pieds)



Câble pour enceinte centrale de 3m (10 pieds)

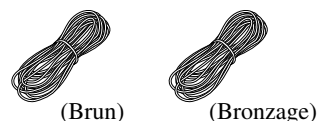

Câbles pour enceintes Surround de 9m (30 pieds)



Câble audio analogique RCA/Cinch pour subwoofer 3m (10 pieds)

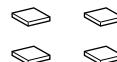

4 patins pour le subwoofer

* La lettre ajoutée à la fin du nom de produit (voyez nos catalogues et emballages) indique la couleur du ampli-tuner AV. La fiche technique et le fonctionnement sont identiques, quelle que soit la couleur.

Fonctions

Amplificateur

- Amplificateur à 7 canaux
- 110 W par canal, RMS min. sous 8Ω, 2 canaux pilotés à 1 kHz, distorsion harmonique totale (DHT) inférieure à 0,9%.
- WRAT (“Wide Range Amplifier Technology”)
- Circuits de gain optimisés
- Correction de pièce “Audyssey 2EQ/HTIB”^{*1}

Traitement

- Dolby^{*2} Digital EX et Dolby Pro Logic IIx
- DTS, DTS-ES Matrix/Discrete, DTS Neo:6 et DTS 96/24^{*3}
- Neural Surround^{*4} (Américain du nord uniquement)
- Son surround “Theater-Dimensional”^{*5}
- Convertisseurs N/A PCM linéaires 192 kHz/24-bits sur tous les canaux
- Mode de reproduction Pure Audio (pas sur le modèle américain du nord)
- Traitement par DSP 32 bits extrêmement puissant et précis

Audio/vidéo

- 2 entrées HDMI^{*6}, 1 sortie
- Fréquence de transition réglable (40, 50, 60, 80, 100, 120, 150, 200 Hz)
- Connexions vidéo composant (3 entrées, 1 sortie) compatibles TVHD
- 3 entrées S-Video, 2 sorties
- 4 entrées numériques assignables (2 optiques, 2 coaxiales)
- Sortie préampli pour le caisson de grave (Subwoofer)
- Entrée 7,1 multicanal avec code de couleurs pour la connexion d’un lecteur Super Audio CD et DVD audio
- Possibilité d’exciter deux groupes d’enceintes (A/B)
- Bornier des haut-parleurs identifié par code de couleurs

Tuner

- XM^{*7} Satellite Radio (Américain du nord uniquement)
*Accessoire XM Passport System requis; vendu séparément.
- SIRIUS^{*8} Satellite Radio (Américain du nord uniquement)
- 40 présélections radio
- Syntonisation AM/FM automatique

Télécommande

- Préprogrammée pour piloter d’autres éléments AV

Enceinte

- Bornier des haut-parleurs identifié par code de couleur et cordons d’enceinte
- Fonction de veille automatique (Auto Standby) du subwoofer
- Enceintes avant et centrale à blindage magnétique



Fabriqué sous licence de Audyssey Laboratories. Demande de brevet en cours aux USA et dans d’autres pays. Audyssey 2EQ/HTIB est une marque commerciale de Audyssey Laboratories.



Fabriqué sous licence de Dolby Laboratories. “Dolby”, “Pro Logic” et le logo “double-D” sont des marques déposées de Dolby Laboratories.



“DTS” et “DTS-ES | Neo: 6” sont des marques déposées de DTS, Inc. “96/24” est une marque commerciale de DTS, Inc.



Le nom Neural Surround et les logos correspondants sont des marques commerciales de Neural Audio Corporation.



Theater-Dimensional est une marque commerciale de Onkyo Corporation.



HDMI, le logo HDMI et “High-Definition Multimedia Interface” sont des marques commerciales ou déposées de HDMI Licensing, LLC. Ce produit intègre la technologie HDMI.



XM Ready[®] est une marque déposée de XM Satellite Radio Inc. Tous droits réservés.



©2005 SIRIUS Satellite Radio Inc. “SIRIUS”, le logo du chien SIRIUS, les noms et logos de chaînes sont des marques commerciales de SIRIUS Satellite Radio Inc. Disponible uniquement dans les états contigus des Etats-Unis (et non en Alaska ni à Hawaï) ainsi qu’au Canada.

Démarrage rapide en cinq étapes

1. Connexions

Branchez les enceintes et les éléments AV à votre l'ampli-tuner AV.

➤ page 19

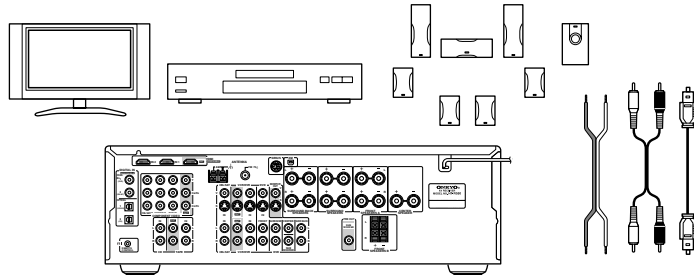

2. Mise sous tension

Une fois les connexions en place, vous pouvez passer à la mise sous tension.

➤ page 36

3. Paramétrage initial

Voici quelques réglages à effectuer pour profiter pleinement de votre installation.

➤ page 37

Configuration
vidéo HDMI

Réglage automatique
des enceintes

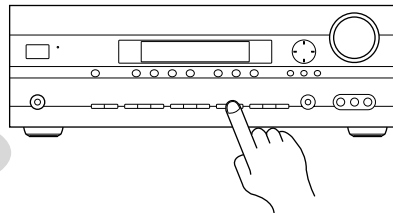

Entrées
numériques

Affichage
d'entrée

4. Reproduction avec les appareils AV

Regardez des films et écoutez de la musique.

➤ page 42

5. Choix du mode d'écoute

Découvrez les possibilités de votre système de cinéma à domicile!

➤ page 48

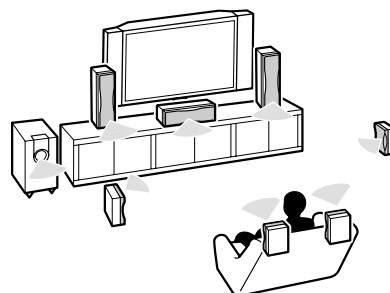

Sommaire

Introduction

Remarques importantes pour votre sécurité	2
Précautions	3
Précautions concernant les enceintes	4
Un son "comme au cinéma" dans votre salon	5
Groupes d'enceintes A et B.....	5
Contenu de l'emballage	6
Fonctions	7
Tour d'horizon de l'ampli-tuner AV	10
Télécommande	13
Enceintes	18

Connexions

Connexion des enceintes	19
Connexion d'une antenne	22
Connexion d'éléments	24
Connexions AV.....	24
Connexions audio et vidéo de l'ampli-tuner AV.....	25
Quelle connexion choisir?	25
Téléviseur ou d'un projecteur	26
Lecteur DVD	27
Éléments par HDMI	29
Magnétoscope ou graveur DVD pour la lecture	30
Magnétoscope ou graveur DVD pour l'enregistrement	31
Caméscope, d'une console de jeux, etc.....	31
Décodeur satellite ou câble ou d'une autre source vidéo.....	32
Lecteur CD ou tourne-disque	33
RI Dock.....	34
Enregistreur à cassette, CDR, MiniDisc ou DAT	34
Connexion d'éléments compatibles	
Onkyo RI	35
Connexion du cordon d'alimentation	35

Mise sous tension & Première utilisation

Mise sous tension de l'ampli-tuner AV ...	36
Première utilisation	37
Réglage automatique des enceintes (Audyssey 2EQ/HTIB).....	37
Configuration vidéo HDMI	40
Assignations d'entrées numériques	41
Changer l'affichage de sélecteur d'entrée ...	41

Manipulations de base

Ecoute des appareils AV	42
Fonctionnement élémentaire de l'ampli-tuner AV	42
Utilisation des entrées DVD multicanal	43
Affichage d'informations sur la source.....	43
Ecouter la radio	44
Ecouter des stations AM/FM	44
Programmer des stations AM/FM	45
Fonctions générales	46
Réglage de luminosité de l'écran	46
Réglage du grave et de l'aigu	46
Etouffer le son du ampli-tuner AV	46
Utilisation des fonctions Timer.....	47
Utilisation d'un casque.....	47
Réglage du niveau des enceintes	47

Utilisation des modes de reproduction

Choix du mode d'écoute	48
Choix du mode d'écoute	48
Description des modes d'écoute	50
Utilisation de la fonction Late Night (Dolby Digital uniquement)	52
Utilisation de la fonction CinemaFILTER	52
Utilisation des fonctions de réglages sonores	52

Manipulations plus sophistiquées

Enregistrement	55
Réglages plus avancés	56
Réglages d'enceintes avancés	56
Formats de signal d'entrée numérique	61
Corriger la synchronisation du son et de l'image	61
Piloter d'autres éléments	62
Entrer un code de télécommande	62
Codes de télécommande pour éléments Onkyo reliés via RI	63
Initialiser les boutons REMOTE MODE	63
Initialisation de la télécommande	63

Dépannage

65

Si vous ne parvenez pas à résoudre un problème, initialisez l'ampli-tuner AV en maintenant le bouton [VCR/DVR] enfoncé et en appuyant sur le bouton [STANDBY/ON].

Fiche technique

Tour d'horizon de l'ampli-tuner AV

Panneau avant

Modèle pour l'Amérique du Nord

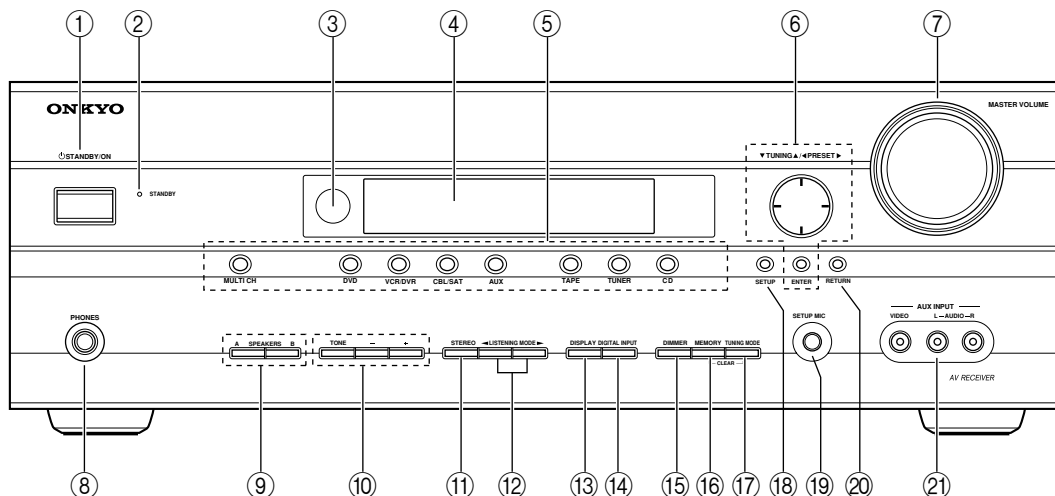

Autres modèles

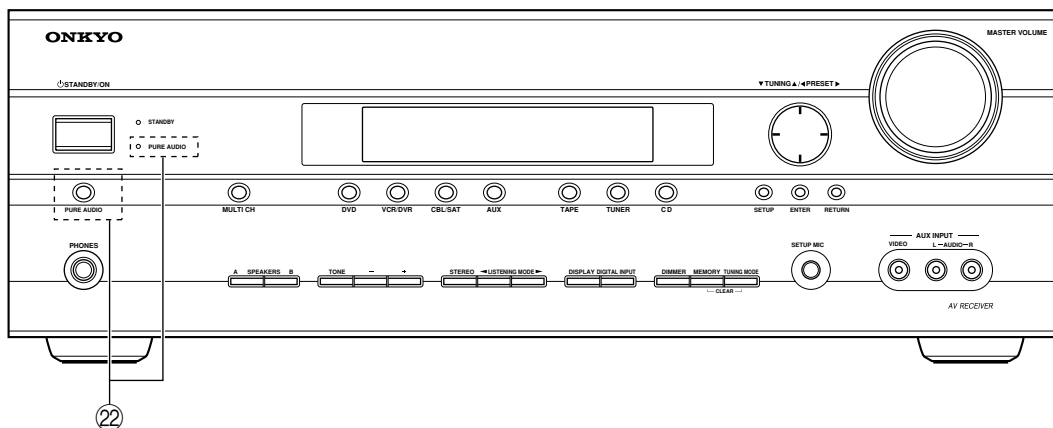

Pour en savoir plus, voyez les pages indiquées entre parenthèses.

① Bouton STANDBY/ON (36)

Mettre le ampli-tuner AV sous tension ou en mode de veille.

② Témoin STANDBY (36)

S'allume quand le ampli-tuner AV entre en mode de veille. Il clignote quand l'appareil reçoit un signal de la télécommande.

③ Capteur de télécommande (13)

Reçoit les signaux de la télécommande.

④ Ecran

Voyez "Ecran" à la page 11.

⑤ Boutons de sélection d'entrée (42)

Choisir une des sources d'entrée.

Le bouton [MULTI CH] sélectionne l'entrée multi-canal du DVD.

⑥ Boutons fléchés/TUNING/PRESET et ENTER

Avec une tuner, les boutons TUNING [▲][▼] permettent de rechercher une station (syntoniser) et les boutons PRESET [◀][▶] de sélectionner les stations présélectionnées (voyez page 45). Avec les menus, ces boutons servent de boutons de curseur et permettent de sélectionner et de régler des paramètres. Le bouton ENTER est également utilisé avec les menus de configuration.

⑦ Commande MASTER VOLUME (42)

Règle le volume de l'ampli-tuner AV sur MIN, 1-79 ou MAX.

⑧ Prise PHONES (47)

Cette prise d'1/4" permet de brancher un casque stéréo disponible en option.

⑨ Boutons SPEAKERS A et B (5, 42)

Permettent d'activer ou de couper séparément les enceintes A et B.

Tour d'horizon de l'ampli-tuner AV—suite

- ⑩ **Boutons TONE, [-] et [+] (46)**
Régler les graves et les aigus.
- ⑪ **Bouton STEREO (48)**
Choisir le mode de reproduction Stereo.
- ⑫ **Boutons de LISTENING MODE [◀]/[▶] (48)**
Choisir le mode de reproduction.
- ⑬ **Bouton DISPLAY (43)**
Définit le type d'informations que vous voulez afficher à l'écran.
- ⑭ **Bouton DIGITAL INPUT (41, 61)**
Assigne les entrées numériques et définit le format des signaux d'entrée numériques.
- ⑮ **Bouton DIMMER (46)**
Régler la luminosité de l'écran.
- ⑯ **Bouton MEMORY (45)**
Mémoriser et d'effacer les présélections radio.
- ⑰ **Bouton TUNING MODE (44)**
Sélectionne le mode de recherche de stations de radio AM et FM: automatique ou manuel.
- ⑱ **Bouton SETUP**
Permet d'accéder aux menus de configuration.
- ⑲ **SETUP MIC (38)**
Branchez ici le microphone pour la configuration automatique des enceintes.
- ⑳ **Bouton RETURN**
Retourner au dernier menu de configuration affiché.
- ㉑ **AUX INPUT (31, 55)**
Cette entrée peut servir à brancher un caméscope, une console de jeux, etc. Il y a des prises pour signaux composite vidéo et audio analogiques.
- ㉒ **Bouton et témoin PURE AUDIO (48)**
Ce bouton et ce témoin sont absents sur le modèle américain du nord.
Sélectionne le mode d'écoute Pure Audio. Le témoin s'allume quand ce mode est sélectionné.

Ecran

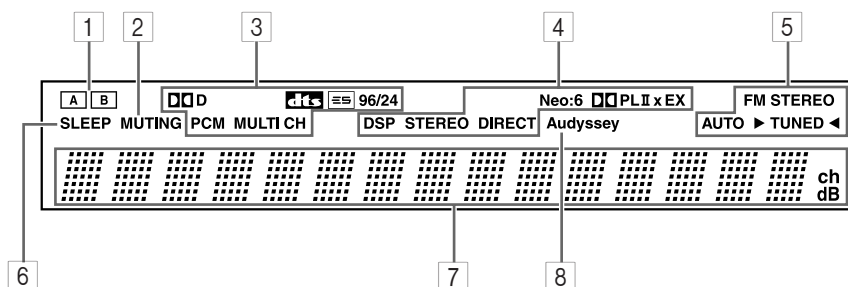

Pour en savoir plus, voyez les pages indiquées entre parenthèses.

- ① **Témoins des enceintes A et B (5, 42)**
“A” s’affiche quand vous choisissez le groupe d’enceintes “A”. “B” s’affiche quand vous sélectionnez le groupe d’enceintes “B”.
- ② **Témoin MUTING (46)**
Clignote quand l’étouffement du ampli-tuner AV est actif.
- ③ **Témoins de format des signaux d’entrée**
Indiquent le format des signaux audio de la source choisie.
- ④ **Témoins de mode d’écoute (50)**
Indiquent le mode d’écoute sélectionné.
- ⑤ **Témoins du radio**
FM STEREO (44): Quand le ampli-tuner AV reçoit une station FM en stéréo.
- AUTO (44):** Pour la radio AM et FM, ce témoin s’allume quand vous activez la recherche automatique de stations et s’éteint quand vous passez en recherche manuelle.
- TUNED (44):** Dès que le ampli-tuner AV trouve une station au signal suffisamment puissant.
- ⑥ **Témoin SLEEP (47)**
Quand vous activez la fonction de veille.
- ⑦ **Zone de message**
Affiche diverses informations liées à la source d’entrée choisie.
- ⑧ **Témoin Audyssey (37)**
S’allume lors de la configuration automatique des enceintes.

Panneau arrière

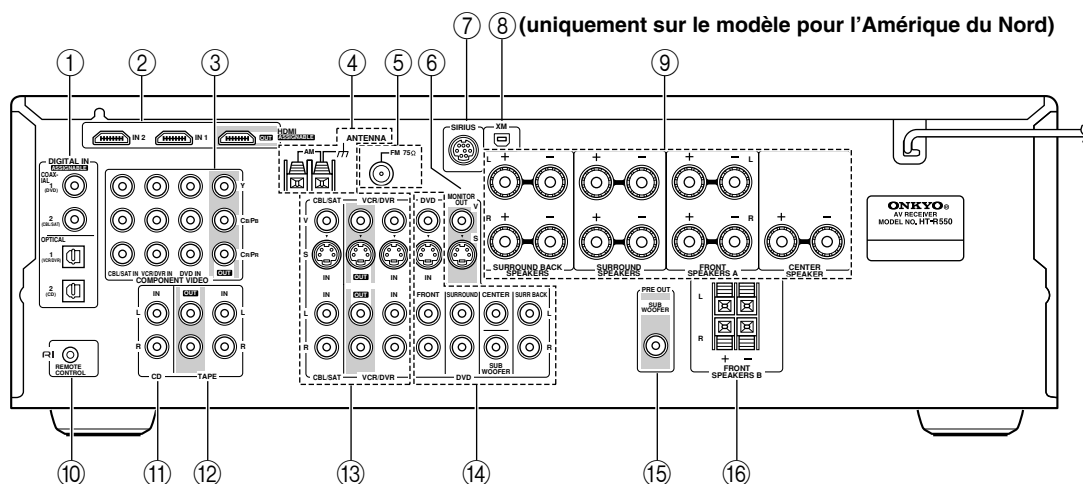

① DIGITAL IN OPTICAL 1, 2 et COAXIAL 1, 2

Ces prises d'entrée audio numériques optique et coaxiale permettent de brancher la sortie numérique audio optique ou coaxiale d'un lecteur CD ou DVD, par exemple.

② HDMI IN 1, 2 et OUT

Ces prises permettent de brancher des éléments compatibles HDMI. Les signaux audio et vidéo arrivant aux prises HDMI IN sont envoyés à la prise HDMI OUT.

③ COMPONENT VIDEO

Cette entrée permet de brancher un lecteur DVD, un téléviseur ou un autre élément compatible avec le format vidéo composant.

④ AM ANTENNA

Ces bornes à poussoir servent à brancher une antenne AM.

⑤ FM ANTENNA

Cette prise sert à brancher une antenne FM.

⑥ MONITOR OUT

Branchez un téléviseur ou un projecteur vidéo aux sorties S-Video et composite.

⑦ Antenne SIRIUS (uniquement sur le modèle pour l'Amérique du Nord)

Cette prise permet de brancher une antenne SIRIUS Satellite Radio (voyez les instructions SIRIUS).

⑧ Antenne XM (uniquement sur le modèle pour l'Amérique du Nord)

Cette prise permet de brancher une XM Passport System, vendue séparément (voyez les instructions XM).

⑨ FRONT SPEAKERS A, SURROUND SPEAKERS, CENTER SPEAKER et SURROUND BACK SPEAKERS

Ces prises servent à brancher le groupe d'enceintes A.

⑩ RI REMOTE CONTROL

Vous pouvez relier cette prise RI (Remote Interactive) à la prise RI d'un autre élément d'Onkyo. Le pilotage RI ne fonctionne cependant que si vous branchez l'autre élément aux entrées et sorties analogiques RCA/Cinch du ampli-tuner AV (même si vous n'utilisez que la connexion numérique).

⑪ CD IN

Cette entrée audio analogique permet de brancher la sortie analogique d'un lecteur CD.

⑫ TAPE IN/OUT

L'entrée et la sortie audio analogiques permettent de brancher un enregistreur avec une entrée et une sortie audio analogiques (cassette, MD, etc).

⑬ VCR/DVR IN/OUT et CBL/SAT IN

Les entrées et sorties VCR/DVR permettent de brancher un magnéscope (VCR) ou un enregistreur vidéo numérique (DVR).

Les entrées CBL/SAT permettent de brancher un tuner câble/satellite, un décodeur etc.

⑭ DVD IN

Ces entrées permettent de brancher les sorties audio multicanal analogiques d'un lecteur DVD pour lire des SACD et des DVD audio.

⑮ SUBWOOFER PRE OUT

Cette prise permet de brancher un subwoofer actif.

⑯ FRONT SPEAKERS B

Ces bornes à poussoir servent à brancher le groupe d'enceintes B.

Pour en savoir plus sur les connexions, voyez page 19–35.

Télécommande

Installation des piles

- 1** Pour ouvrir le compartiment des piles, appuyez sur le petit renforcement et faites glisser le couvercle.

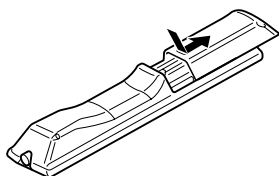

- 2** Insérez les deux piles (AA/R6) fournies en respectant le schéma de polarité à l'intérieur du compartiment des piles.

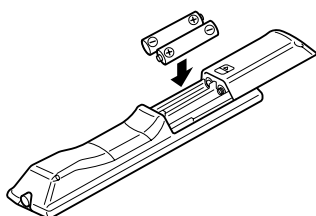

- 3** Fermez le couvercle en le faisant glisser.

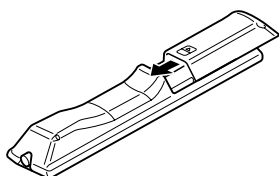

Remarques:

- Si la télécommande ne fonctionne plus correctement, remplacez les piles.
- Ne mélangez jamais des piles neuves avec des piles usagées ni des types de piles différents.
- Pour éviter tout risque de fuite et de corrosion, retirez les piles si vous ne comptez pas utiliser la télécommande pendant une période prolongée.
- Si les piles sont plates, retirez-les immédiatement pour éviter tout risque de fuite et de corrosion.

Utilisation de la télécommande

Quand vous utilisez la télécommande, orientez-la toujours vers le capteur de télécommande de l'ampli-tuner AV.

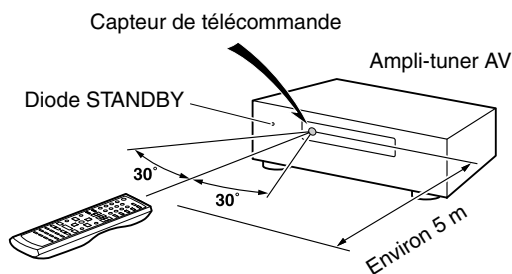

Remarques:

- Si l'ampli-tuner AV est exposé à une forte source d'éclairage ou aux rayons du soleil, il pourrait ne pas capter le signal de la télécommande. Tenez-en compte lors du choix de l'emplacement.
- L'utilisation d'une autre télécommande du même type dans la même pièce ou la présence d'un appareil émettant des rayons infrarouge à proximité de l'ampli-tuner AV peut provoquer des interférences.
- Ne posez jamais d'objet (livres, etc.) sur la télécommande car cela risquerait d'enfoncer accidentellement une touche et de drainer les piles.
- Si vous placez le ampli-tuner AV dans un meuble muni d'une porte en verre fumé, l'appareil pourrait ne pas capter le signal de la télécommande. Tenez-en compte lors du choix de l'emplacement.
- Si un obstacle se trouve entre le ampli-tuner AV et la télécommande, l'appareil ne captera pas les signaux de la télécommande.

Utilisation de la télécommande

Outre le ampli-tuner AV, la télécommande fournie permet de piloter jusqu'à sept appareils différents, y compris des éléments. La télécommande dispose d'un mode de pilotage spécifique pour chaque type d'élément. Le choix du mode s'effectue avec les six boutons REMOTE MODE.

■ Modes RECEIVER/TAPE

Les modes RECEIVER/TAPE permettent de piloter le ampli-tuner AV et une platine à cassette d'Onkyo branchée via **RI**.

■ Modes DVD et CD/MD/CDR/DOCK

Ces modes permettent de piloter un lecteur DVD ou CD, un enregistreur MD ou CDR, ou un RI Dock. En entrant le bon code de télécommande, vous pouvez piloter des éléments Onkyo ou des éléments d'autres fabricants (voyez page 62).

■ Modes TV, VCR et SAT/CABLE

Ces modes permettent de piloter un téléviseur, un magnétoscope et un récepteur satellite ou câble. Ce pilotage n'est possible que si vous entrez le code de télécommande ad hoc au préalable (voyez page 62).

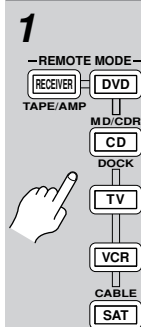

1 Appuyez sur un des boutons REMOTE MODE pour sélectionner un mode.

2

Pilotez l'élément avec les boutons disponibles pour le mode en question.

Mode RECEIVER/TAPE:
voyez la colonne de droite

Mode DVD:
voyez page 16

Mode CD/MD/CDR/DOCK:
voyez page 17

Modes TV, VCR, SAT/CABLE:
voyez page 64

Mode RECEIVER/TAPE

Le mode RECEIVER/TAPE sert au pilotage du ampli-tuner AV. Vous pouvez aussi piloter une platine à cassette Onkyo branchée via **RI**.

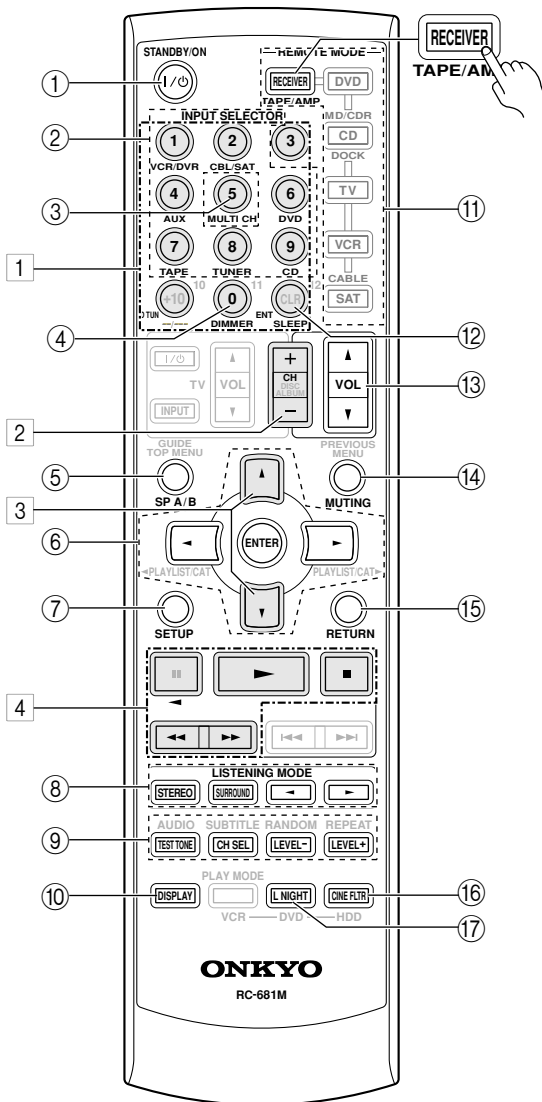

Les boutons **1**, **2**, **3** et **4** servent quand l'entrée TUNER ou TAPE est sélectionnée.

Remarque:

Certaines fonctions de télécommande décrites dans ce manuel peuvent avoir un fonctionnement erratique avec d'autres éléments.

Pour en savoir plus, voyez les pages indiquées entre parenthèses.

- ① **Bouton STANDBY/ON (36)**
Mettre le ampli-tuner AV sous tension ou en mode de veille.
- ② **Boutons INPUT SELECTOR (42)**
Choisir une des sources d'entrée.
- ③ **Bouton MULTI CH (43)**
Choisir l'entrée DVD multicanal.
- ④ **Bouton DIMMER (46)**
Régler la luminosité de l'écran.
- ⑤ **Bouton SP A/B (5, 42)**
Permettent d'activer et de couper séparément les enceintes "A" et "B".
- ⑥ **Boutons de curseur [▲]/[▼]/[◀]/[▶] et bouton ENTER**
Choisir et régler les paramètres.
- ⑦ **Bouton SETUP**
Permet d'accéder aux menus de configuration.
- ⑧ **Boutons LISTENING MODE (48)**
Permet de choisir un mode d'écoute. Ces boutons fonctionnent quel que soit le mode de télécommande choisi.
Bouton STEREO
Permet de choisir le mode de reproduction Stereo.
Bouton SURROUND
Choisir les modes de reproduction Dolby, DTS et Neural Surround (uniquement sur le modèle pour l'Amérique du Nord).
Boutons [◀]/[▶]
Choisir chacun des modes d'écoute disponibles.
- ⑨ **Boutons TEST TONE, CH SEL et LEVEL [+/-] (47, 59)**
Régler le niveau de chaque enceinte.
- ⑩ **Bouton DISPLAY (43)**
Permet d'afficher diverses informations sur la source d'entrée actuellement choisie.
- ⑪ **Boutons REMOTE MODE (14)**
Choisir le mode de télécommande. Quand vous utilisez la télécommande, le bouton REMOTE MODE actuellement choisi est allumé.
- ⑫ **Bouton SLEEP (47)**
Permet d'activer la fonction de veille.
- ⑬ **Bouton VOL [▲]/[▼] (42)**
Régler le volume de l'ampli-tuner AV, quel que soit le mode de télécommande actuellement choisi.
- ⑭ **Bouton MUTING (46)**
Coupe ou active l'ampli-tuner AV.
- ⑮ **Bouton RETURN**
Retourner au dernier menu de configuration affiché.
- ⑯ **Bouton CINE FLTR (52)**
Régler la fonction CinemaFILTER.

- ⑰ **Bouton L NIGHT (52)**
Régler la fonction Late Night.

■ Boutons utilisés quand l'entrée TUNER est sélectionnée

Pour choisir le tuner (AM/FM) comme source d'entrée, appuyez sur:



- ① **Un numéro puis sur les boutons D TUN et ENT (45)**
Permet de sélectionner directement les stations AM et FM.
- ② **Bouton CH +/- (45)**
Choix des présélections radio.
- ③ **Boutons de curseur [▲]/[▼]**
Pour régler les stations AM et FM, utilisez les boutons haut/bas [▲]/[▼].

■ Boutons utilisés quand l'entrée TAPE est sélectionnée

Pour choisir la platine à cassette comme source d'entrée, appuyez sur:



- ④ **Boutons de lecture**
Seule la platine "B" d'un lecteur de cassette double platine peut être piloté.
Bouton de lecture [▶]
Lance la lecture inversée.
Bouton d'arrêt [■]
Arrête la lecture.
Bouton de lecture inversée [◀]
Lance la lecture inversée.
Boutons de rembobinage & bobinage [◀◀]/[▶▶]
Le bouton [◀◀] lance le rebobinage. Le bouton FF [▶▶] lance l'avance rapide.

Mode DVD

Par défaut, la télécommande est réglée pour piloter un lecteur DVD Onkyo.

Pour choisir le lecteur DVD comme source d'entrée, appuyez sur:

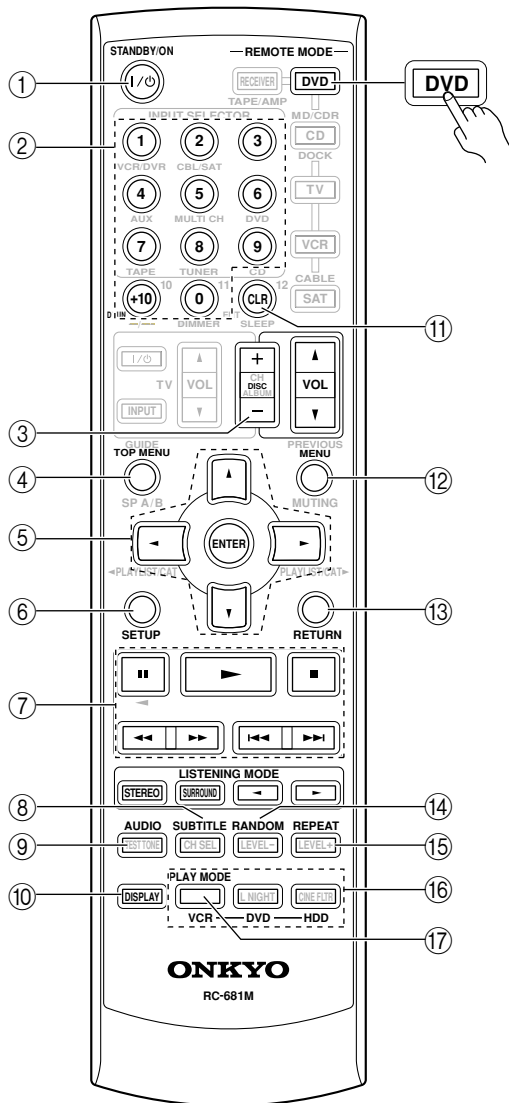

- ① **Bouton STANDBY/ON**
Mettre le lecteur DVD sous tension ou en mode de veille.
- ② **Boutons numériques**
Entrer les numéros des titres, chapitres et pages et la position temporelle lors de la recherche de passages spécifiques.
- ③ **Bouton DISC +/-**
Choisir les disques sur un changeur de DVD.
- ④ **Bouton TOP MENU**
Choisir le menu principal du DVD.
- ⑤ **Boutons de curseur [▲]/[▼]/[◀]/[▶] et bouton ENTER**
Naviguer dans les menus de disques DVD et les menus de configuration à l'écran du lecteur DVD.
- ⑥ **Bouton SETUP**
Permet d'accéder aux réglages du lecteur DVD.
- ⑦ **Boutons de lecture**
De gauche à droite: boutons de pause, de lecture, d'arrêt, de recul rapide, d'avance rapide, précédant et suivant.
- ⑧ **Bouton SUBTITLE**
Choisir les sous-titres.
- ⑨ **Bouton AUDIO**
Choix de la langue et du format audio des bandes sonores de films (comme Dolby Digital et DTS, par exemple).
- ⑩ **Bouton DISPLAY**
Affiche des informations sur le disque, titre, chapitre ou plage en cours, notamment la durée écoulée, la durée résiduelle, la durée totale etc.
- ⑪ **Bouton CLR**
Permet d'annuler des fonctions et d'effacer des nombres entrés.
- ⑫ **Bouton MENU**
Activer le menu d'un DVD.
- ⑬ **Bouton RETURN**
Quitte le menu de configuration du lecteur DVD.
- ⑭ **Bouton RANDOM**
Utilisé avec la fonction de lecture aléatoire.
- ⑮ **Bouton REPEAT**
Permet d'utiliser les fonctions de lecture répétée.
- ⑯ **Boutons VCR, DVD et HDD**
Sélectionne la lecture du magnéto-copie (VCR), du disque dur (HDD) ou d'un DVD sur un magnéto-copie/enregistreur DVD avec disque dur intégré.
- ⑰ **Bouton PLAY MODE**
Choisir le mode de reproduction sur un élément disposant de modes sélectionnables.

Modes CD/MD/CDR/DOCK

Par défaut, la télécommande est réglée pour piloter un lecteur CD Onkyo.

Pour sélectionner la source d'entrée, appuyez sur:

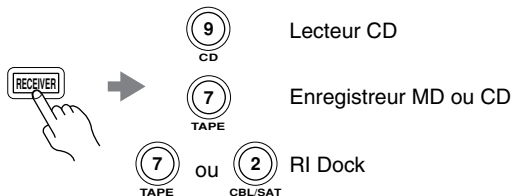

* Si vous utilisez un élément MD, CDR ou RI Dock, changez l'affichage d'entrée (voyez page 41).

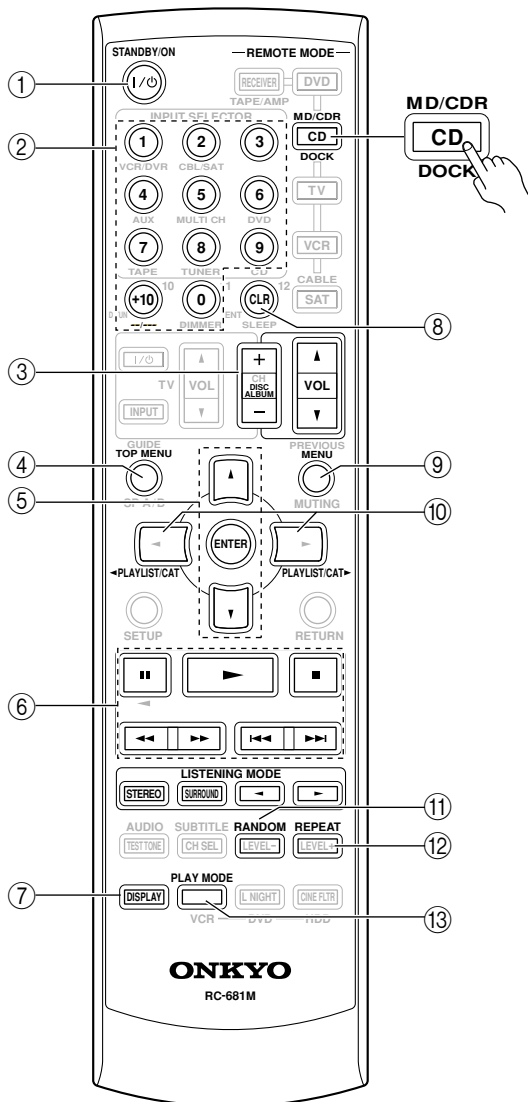

- ① **Bouton STANDBY/ON**
Mise de l'élément sous tension ou en veille.
- ② **Boutons numériques**
Entrée de numéros des plages et de positions temporelles pour la recherche d'endroits spécifiques avec des lecteurs CD/MD.
- ③ **Bouton DISC/ALBUM +/-**
Sélectionne des disques sur un changeur CD ou l'album suivant/précédent sur un élément compatible HDD branché à un RI Dock.
- ④ **Bouton TOP MENU**
Fait office de bouton Mode quand il est utilisé avec un RI Dock DS-A2.
- ⑤ **Boutons de curseur [▲]/[▼] et bouton ENTER**
Permet de naviguer dans les menus d'un élément compatible HDD branché à un RI Dock.
- ⑥ **Boutons de lecture**
De gauche à droite: boutons de pause, de lecture, d'arrêt, de recul rapide, d'avance rapide, précédant et suivant.
- ⑦ **Bouton DISPLAY**
Affiche des informations sur le disque ou la plage en cours sur un lecteur CD ou un enregistreur MD/CD, notamment la durée écoulée, la durée résiduelle, la durée totale etc. Sur un élément compatible HDD branché à un RI Dock, il allume le rétroéclairage durant 30 secondes.
- ⑧ **Bouton CLR**
Annule les fonctions et efface les numéros entrés sur un lecteur CD ou un enregistreur MD/CD.
- ⑨ **Bouton MENU**
Permet de naviguer dans les menus d'un élément compatible HDD branché à un RI Dock.
- ⑩ **Boutons PLAYLIST [◀]/[▶]**
Sélectionne la liste de lecture précédente ou suivante sur l'élément compatible HDD branché à un RI Dock.
- ⑪ **Bouton RANDOM**
Ce bouton est utilisé avec la fonction de lecture aléatoire.
- ⑫ **Bouton REPEAT**
Ce bouton permet d'utiliser les fonctions de lecture répétée.
- ⑬ **Bouton PLAY MODE**
Ce bouton permet de choisir le mode de reproduction sur un élément disposant de modes sélectionnables.
Fait office de bouton Mode quand il est utilisé avec un RI Dock DS-A2.

Enceintes

Caisson de grave actif (SKW-550)

Pour en savoir plus, voyez les pages indiquées entre parenthèses.

■ Avant

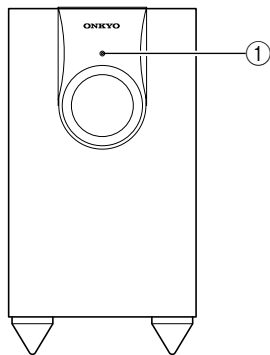

① Témoin **STANDBY/ON**

Rouge: le caisson de grave actif est en mode de veille (Standby)

Vert: le caisson de grave actif est activé

Grâce à la fonction Auto Standby, le SKW-550 s'active automatiquement dès qu'il reçoit un signal d'entrée en mode de veille (Standby). Le SKW-550 passe automatiquement en mode de veille quand il ne reçoit aucun signal pendant quelques instants.

② Commande **OUTPUT LEVEL (42)**

Cette commande sert à régler le volume du caisson de grave actif.

③ **LINE INPUT (20)**

Reliez cette entrée RCA/Cinch à la sortie préampli pour caisson de grave actif de votre ampli-tuner AV, avec le câble RCA fourni.

④ **Interrupteur **POWER (sauf modèle nord-américain) (36)****

Mettez l'interrupteur en position ON pour mettre l'appareil sous tension. Mettez-le sur OFF pour mettre l'appareil hors tension.

■ Arrière

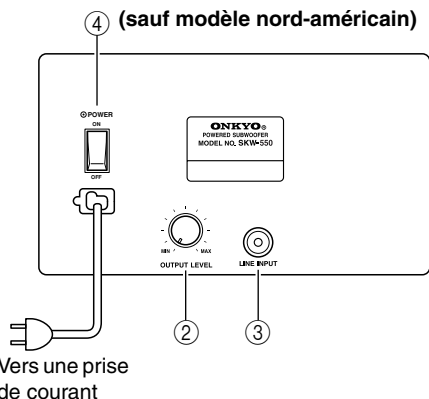

Remarque:

La fonction Auto Standby active le caisson de grave actif dès que le niveau du signal d'entrée dépasse un certain seuil. Si la fonction Auto Standby ne fonctionne pas correctement, réduisez (ou augmentez) légèrement le niveau de sortie caisson de grave actif sur le ampli-tuner AV (page 59).

■ Apposer et retirer les grilles des enceintes

Les enceintes avant et centrale disposent d'une grille pouvant être détachée. Pour la retirer, veuillez procéder comme suit.

1. Tenez le bord inférieur de la grille des deux mains et tirez la partie inférieure vers vous sans trop forcer.
2. Tirez ensuite la partie supérieure de la grille vers vous pour détacher la grille de l'unité principale.
3. Pour remettre la grille, poussez les projections dans les ouvertures prévues à cet effet sur l'enceinte.

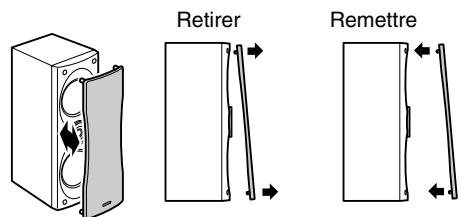

Connexion des enceintes

Un son "comme au cinéma" dans votre salon

Grâce à ses fonctions sophistiquées, l'ampli-tuner AV produit un superbe son surround recréant fidèlement tous les mouvements dans l'image sonore et transformant votre salon en salle de cinéma ou de concert. Vous pouvez profiter de DVD exploitant les systèmes DTS et Dolby Digital. Avec un téléviseur analogique ou numérique, vous bénéficiez des systèmes Dolby Pro Logic IIx ou des modes d'écoute surround des processeurs Onkyo.

Enceintes avant gauche et droite (SKF-550F)

Elles reproduisent le son global. Dans une installation Home Theater, elles sont la clé de voûte de l'image sonore. Installez-les face à la position d'écoute, plus ou moins à hauteur de l'oreille et à égale distance du téléviseur. Tournez-les légèrement vers l'intérieur pour qu'elles forment un triangle dont le spectateur est le sommet.

Enceinte centrale (SKC-550C)

Cette enceinte enrichit le son des enceintes avant. Elle accentue les déplacements dans le champ sonore et produit une image sonore intégrale. Dans les films, elle reproduit surtout les dialogues.

Posez-la près du téléviseur et orientez-la vers vous, en la plaçant environ à hauteur d'oreille ou à la même hauteur que les enceintes avant gauche et droite.

Subwoofer (SKW-550)

Le subwoofer reproduit les signaux graves du canal LFE ("Low-Frequency Effects" ou effets basse fréquence). Le niveau et la qualité de reproduction des graves dépendent de la position d'écoute, de la forme de la pièce et de l'emplacement du subwoofer. En général, vous obtiendrez une reproduction optimale des graves en plaçant le subwoofer dans un coin avant de la pièce ou à un tiers de la largeur du mur, comme illustré.

Astuce: Pour trouver l'emplacement optimal du subwoofer, lancez un film ou de la musique avec de superbes graves et déplacez le subwoofer dans la pièce jusqu'à ce que vous trouviez l'emplacement qui vous convient le mieux.

Si le subwoofer est placé sur un sol dur (bois, vinyle, carrelage etc.), les pieds du subwoofer peuvent endommager le sol lors d'une lecture à volume élevé. Pour l'éviter, placez les patins fournis sous les pieds du subwoofer. Les patins offrent également une base stable au subwoofer.

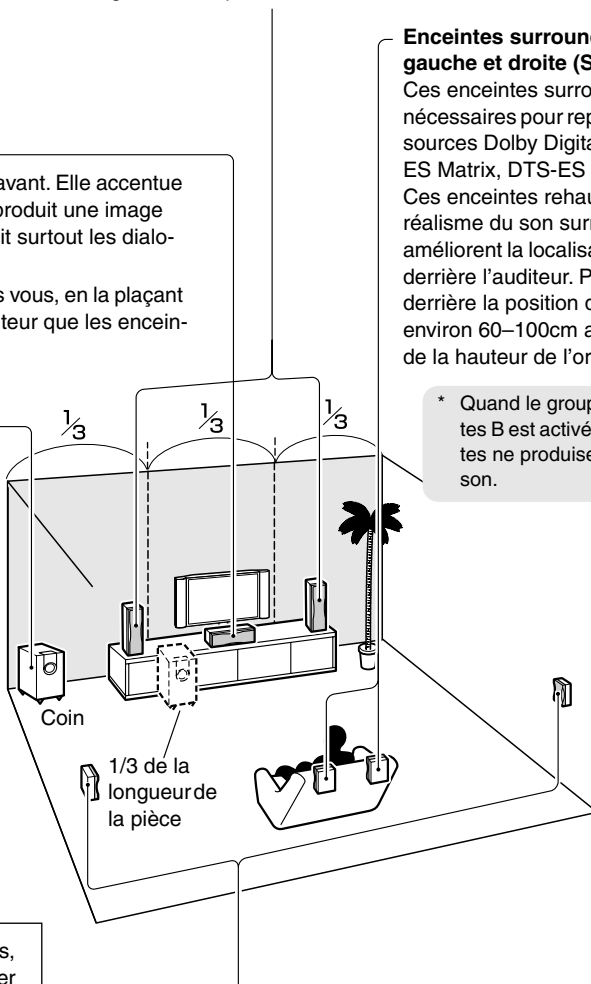
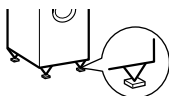

Enceintes surround arrière gauche et droite (SKB-550)

Ces enceintes surround sont nécessaires pour reproduire des sources Dolby Digital EX, DTS-ES Matrix, DTS-ES Discrete. Ces enceintes rehaussent le réalisme du son surround et améliorent la localisation du son derrière l'auditeur. Placez-les derrière la position d'écoute, environ 60–100cm au-dessus de la hauteur de l'oreille.

* Quand le groupe d'enceintes B est activé, ces enceintes ne produisent aucun son.

Enceintes Surround gauche et droite (SKM-550S)

Ces enceintes assurent une localisation précise du son et un réalisme sonore accru.

Placez-les de part et d'autre du spectateur (ou légèrement en retrait), environ 60–100 cm au-dessus de la hauteur de l'oreille. L'idéal est de les placer à égale distance du spectateur.

Précautions lors de la connexion des enceintes

Lisez ces consignes avant de brancher les enceintes:

- Servez-vous exclusivement d'enceintes d'une impédance comprise entre 8 et 16Ω ou plus. Si vous utilisez des enceintes d'une impédance plus basse ou si vous utilisez l'amplificateur à des niveaux élevés de façon prolongée, le circuit de protection interne peut entrer en action.
- Débranchez l'appareil du secteur avant d'effectuer les connexions!
- Soyez attentif à la polarité des câbles de haut-parleur. Reliez la borne de pôle positif (+) au pôle positif (+) de l'enceinte et la borne de pôle négatif (-) au pôle négatif (-) de l'enceinte. Une inversion de la polarité produit un déphasage qui diminue la qualité sonore.
- Évitez les câbles de longueur excessive et les câbles trop minces car cela pourrait affecter le son.
- Veillez en outre à ce que les fils ne court-circuitent pas les pôles positif et négatif. Cela pourrait endommager le ampli-tuner AV.
- Ne connectez jamais qu'un seul fil à chaque borne. Sans cela, vous risquez d'endommager le ampli-tuner AV.
- Évitez de relier une enceinte à plusieurs bornes.

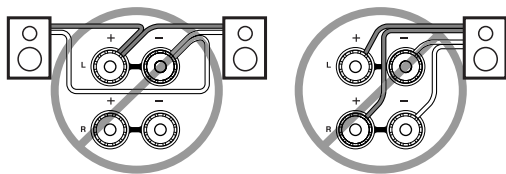
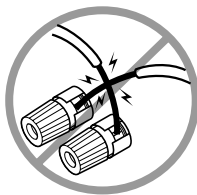

Utiliser l'outil pour bornier d'enceinte

Utilisez l'outil fourni pour desserrer ou serrer les bornes d'enceintes. Si vous utilisez des fiches bananes, serrez la borne d'enceinte avant d'insérer la fiche banane pour garantir une qualité sonore optimale.

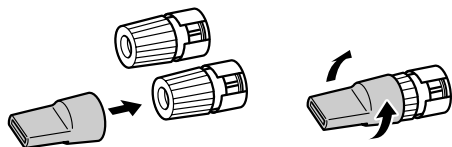

Connexion du groupe d'enceintes A

Les pôles positifs (+) des bornes d'enceintes du ampli-tuner AV et positifs (+) des bornes d'enceintes d'enceintes disposent d'un code de couleurs qui facilite leur identification. (Les pôles négatifs (-) des bornes d'enceintes sont noirs.) Veillez à faire correspondre les couleurs des fils à celle des bornes.

Borne d'enceinte	Couleur
Avant gauche	Blanc
Avant droite	Rouge
Centrale	Vert
Surround gauche	Bleu
Surround droite	Gris
Surround arrière gauche	Brun
Surround arrière droite	Bronzage

- 1 Dévissez la vis de la borne. Insérez la portion dénudée du fil aussi loin que possible dans l'ouverture. Vérifiez que le fil dénudé touche l'intérieur de la fiche. Resserrez la vis de la borne.

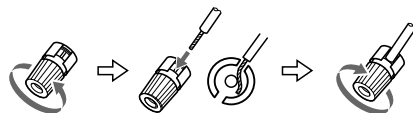

- 2 Sur les enceintes, appuyez sur le levier de la borne, insérez le fil dans l'orifice puis relâchez le levier.

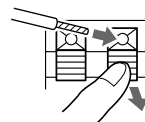

- 3 Utilisez le câble RCA fourni pour brancher la sortie SUBWOOFER PRE OUT de l'ampli-tuner AV à LINE INPUT du subwoofer. Vérifiez que le câble est branché jusqu'au bout.

Connexion du groupe d'enceintes B (disponible séparément)

- 1 Dénudez environ 10 mm de la gaine aux deux extrémités des câbles d'enceintes et torsadez les fils aussi fermement que possible.

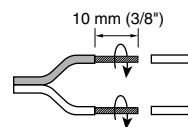

- 2 Appuyez sur le levier de la borne, insérez le fil dans l'orifice et relâchez le levier. Vérifiez que les bornes sont bien en contact avec les fils et non avec leur gaine.

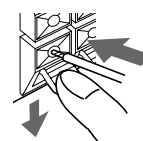

Remarque:

Lorsque le groupe d'enceintes B est activé, le groupe d'enceintes A est réduit au mode de lecture 5.1 canaux.

Connexion des enceintes—suite

L'illustration ci-dessous indique la correspondance entre les enceintes et chaque paire de bornes.

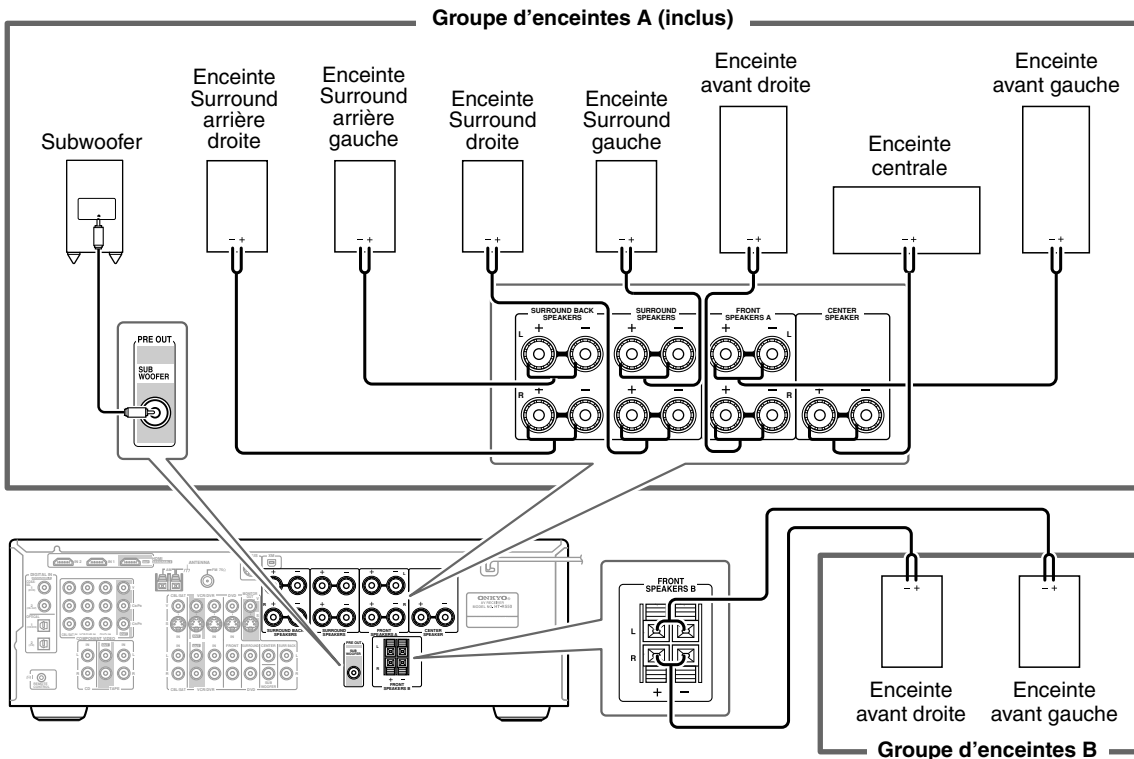

Montage mural

Il est très simple de fixer les enceintes au mur avec les attaches murales fournies.

Pour fixer verticalement une enceinte avant, surround ou surround arrière, utilisez l'attache murale, comme illustré, pour la suspendre à une vis bien ancrée dans le mur.

Pour fixer horizontalement l'enceinte centrale en position horizontale, utilisez les deux attaches murales, comme illustré, pour la suspendre à deux vis bien ancrées dans le mur.

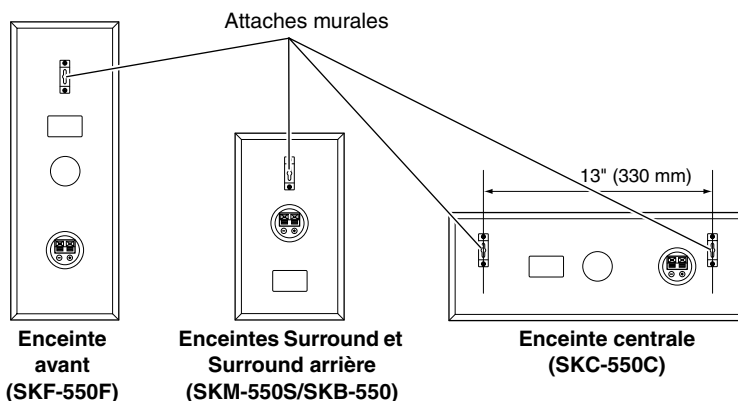

Attention:

La capacité de support d'une vis dépend de la manière dont elle est fixée au mur. En présence de murs creux, fixez chaque vis à un montant. Si les murs ne comportent pas de montants ou sont très durs, procurez-vous des chevilles appropriées.

Utilisez des vis dont le diamètre de la tête ne dépasse pas 5/16" (9 mm) et dont le diamètre du pas ne dépasse pas 1/8" (4 mm). Si les murs sont creux, vérifiez qu'ils ne cachent pas des conduites d'eau ou d'électricité à l'aide d'un détecteur de câble/tuyau avant de percer le moindre trou.

Veillez à conserver un espace de 5/16" (7 mm)–7/16" (10 mm) entre le mur et la base de la tête de la vis.

(Nous vous conseillons de consulter un spécialiste en installations cinéma à domicile.)

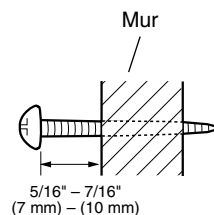

Connexion d'une antenne

Ce chapitre explique comment brancher l'antenne FM intérieure et l'antenne-cadre AM fournies. Vous apprendrez aussi comment brancher des antennes FM et AM extérieures disponibles dans le commerce.

Le ampli-tuner AV ne capte aucun signal radio si vous n'avez pas connecté d'antenne. Veillez donc à brancher une antenne si vous comptez écouter la radio.

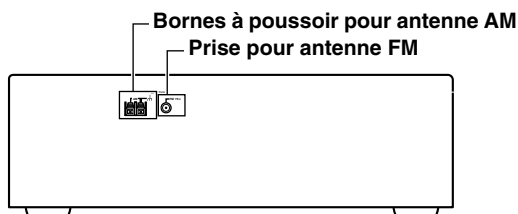

Connexion de l'antenne FM intérieure

L'antenne FM fournie est conçue exclusivement pour une utilisation intérieure.

1 Branchez l'antenne FM de la façon illustrée.

■ Modèle américain

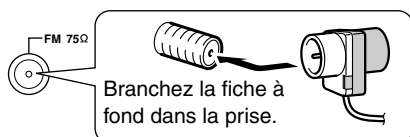

■ Autres modèles

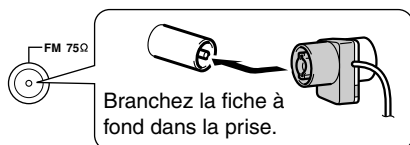

Dès que le ampli-tuner AV est paré pour l'utilisation, recherchez une station FM et déterminez l'emplacement idéal de l'antenne FM en vous basant sur la qualité du signal reçu.

2 Fixez l'antenne FM au mur à l'aide de punaises.

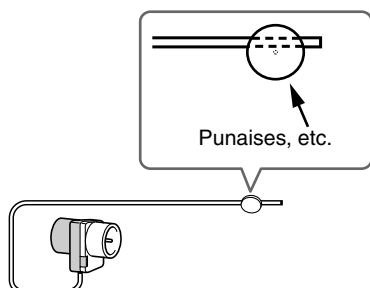

Attention: Veillez à ne pas vous blesser avec les punaises.

Si la réception FM laisse à désirer avec l'antenne FM intérieure, remplacez celle-ci par une antenne FM extérieure (voyez page 23).

Connexion de l'antenne-cadre AM

L'antenne-cadre AM fournie est conçue exclusivement pour une utilisation intérieure.

1 Assemblez l'antenne-cadre AM en insérant les saillies dans le socle.

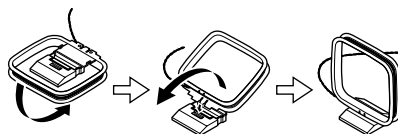

2 Insérez les deux fils de l'antenne-cadre AM dans les bornes à poussoir pour antenne AM.

(Cette antenne n'a pas de polarité. Vous pouvez donc brancher chaque fil dans une des deux bornes au choix).

Vérifiez que les bornes à poussoir sont bien en contact avec les fils et non avec leur gaine.

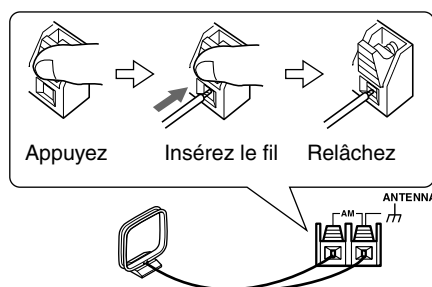

Dès que le ampli-tuner AV est paré pour l'utilisation, recherchez une station AM et déterminez l'emplacement idéal de l'antenne AM en vous basant sur la qualité du signal reçu.

Placez l'antenne aussi loin que possible du ampli-tuner AV, d'un téléviseur, de câbles d'enceintes et de cordons d'alimentation.

Si la réception AM laisse à désirer avec l'antenne-cadre AM, remplacez celle-ci par une antenne AM extérieure (voyez page 23).

Connexion d'une antenne FM extérieure

Si la réception FM laisse à désirer avec l'antenne FM intérieure fournie, utilisez une antenne FM extérieure.

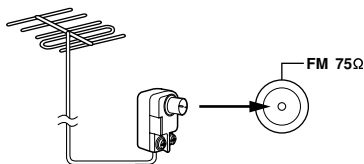

Remarques:

- Les antennes FM extérieures produisent une réception optimale en extérieur. Cependant, il suffit parfois de les installer dans un grenier pour obtenir une réception suffisante.
- Installez l'antenne FM extérieure en veillant à l'éloigner au maximum de grands immeubles. Il faut que l'antenne puisse recevoir correctement les ondes.
- Ne placez jamais l'antenne à proximité d'une source d'interférences (enseignes lumineuses, routes à circulation intense, etc.).
- Par mesure de sécurité, ne placez jamais d'antenne à proximité de lignes à haute tension ou d'appareils à haute tension.
- Une antenne extérieure doit être branchée à la terre conformément aux règlements en vigueur pour éviter les risques d'électrocution.

■ Utilisation d'un répartiteur d'antenne TV/FM

N'utilisez jamais la même antenne pour la réception de signaux FM et de programmes télévisés car cela pourrait produire des interférences. Si toutefois le manque d'espace ne permet que cette solution, utilisez un répartiteur d'antenne TV/FM.

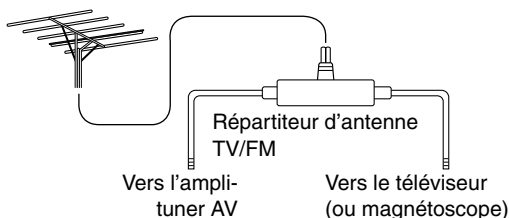

Connexion d'une antenne AM extérieure

Si l'antenne-cadre AM fournie ne suffit pas à obtenir une réception satisfaisante, vous pouvez ajouter une antenne AM extérieure.

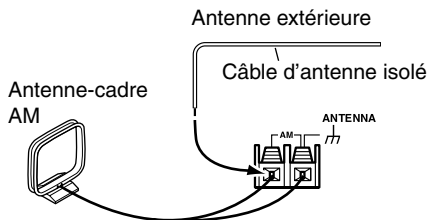

Dans la mesure du possible, placez l'antenne AM extérieure en position horizontale et à l'air libre. Cependant, il suffit parfois de l'installer au-dessus d'une fenêtre pour obtenir une réception suffisante. Ne débranchez en aucun cas l'antenne-cadre AM.

Une antenne extérieure doit être branchée à la terre conformément aux règlements en vigueur pour éviter les risques d'électrocution.

Connexion d'éléments

Connexions AV

- Avant d'effectuer des connexions AV, consultez les manuels fournis avec les éléments AV.
- Ne branchez le cordon d'alimentation secteur qu'après avoir effectué et vérifié toutes les connexions audio et vidéo.

Prises numériques optiques

Les prises numériques optiques du ampli-tuner AV sont pourvues d'un clapet qui s'ouvre automatiquement quand vous insérez une fiche optique dans la prise. Ce clapet se referme quand vous ôtez la fiche. Enfoncez les fiches à fond dans les prises.

Attention: Pour éviter d'endommager le clapet, maintenez la fiche optique droite lors de son insertion ou de son extraction.

Code de couleurs des prises RCA pour appareils AV

Les prises RCA pour appareils AV utilisent généralement un code de couleurs: rouge, blanc et jaune. Les prises et fiches rouges correspondent à l'entrée ou à la sortie droite (cette prise s'appelle généralement "R"). Les prises et fiches blanches correspondent à l'entrée ou à la sortie gauche (cette prise s'appelle généralement "L"). Les prises jaunes servent à relier une entrée ou une sortie composite (vidéo).



- Enfoncez chaque fiche à fond pour obtenir une connexion correcte (une connexion lâche peut provoquer du bruit ou un dysfonctionnement).
- Pour éviter les interférences, ne placez pas les câbles audio et vidéo à proximité de cordons d'alimentation ou de câbles de haut-parleur.

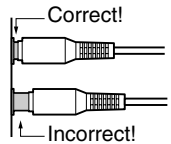

Câbles et prises AV

Vidéo

	Câble	Prise	Description
Câble vidéo composant		Y Cr/Pb Cr/Pr	Le format vidéo composant sépare les signaux selon la luminance (Y) et les différences de couleur (PR, PB) pour obtenir une qualité d'image optimale. (Certains fabricants de téléviseurs attribuent des noms légèrement différents à leurs connecteurs vidéo composant).
Câble S-Video		S	S-Video sépare les signaux de luminosité et de couleur et offre une image de qualité supérieure à celle du format vidéo composite.
Câble vidéo composite		V	Les prises vidéo composite équipent la majorité des téléviseurs, magnétoscopes et autres appareils vidéo. Utilisez des câbles vidéo composite pour ces connexions.

Audio

	Câble	Prise	Description
Câble audio numérique optique		OPTICAL 	Offre la meilleure qualité de son et permet de bénéficier du son Dolby Digital et DTS. La qualité du son est égale à celle des prises coaxiales.
Câble audio numérique coaxial		COAXIAL 	Offre la meilleure qualité de son et permet de bénéficier du son Dolby Digital et DTS. La qualité du son est égale à celle des prises optiques.
Câble audio analogique (RCA/Cinch)		L R 	Ce câble transmet un signal audio analogique. C'est le type de connecteur audio analogique le plus répandu. Il équipe la majorité des appareils AV.
Câble audio analogique multicanal (RCA/Cinch)		FRONT SURROUND CENTER SURR-BACK SUB-REOFER DVD 	Ce câble transmet un signal audio analogique multicanal. On l'utilise généralement pour brancher un lecteur DVD doté de sorties audio 7,1 séparées (analogiques). Vous pouvez utiliser plusieurs câbles audio analogiques normaux au lieu d'un câble multicanal.

Remarque: L'ampli-tuner AV ne propose pas de prise péritel (SCART).

Connexions audio et vidéo de l'ampli-tuner AV

Le branchement des sorties audio et vidéo d'un lecteur DVD et d'autres éléments AV à l'ampli-tuner AV permet d'activer simultanément le son et l'image de la source voulue en la sélectionnant sur l'ampli-tuner AV.

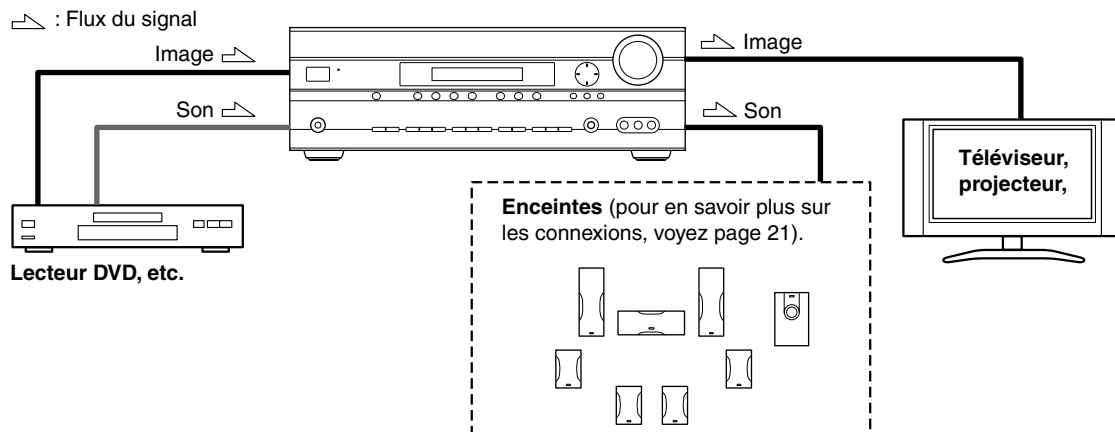

Quelle connexion choisir?

L'ampli-tuner AV est compatible avec plusieurs formats et permet de brancher une multitude d'appareils AV. Le choix du format dépend des formats disponibles sur les éléments AV. Lisez les paragraphes suivants pour en savoir plus. Pour les éléments vidéo comme un lecteur DVD, n'oubliez pas qu'il faut établir une connexion vidéo et audio.

Formats audio

Lors du choix d'un format de connexion, songez que le ampli-tuner AV n'est pas en mesure de convertir un format dans un autre.

Formats de connexion vidéo

Il est possible de brancher du matériel vidéo avec les formats de connexion suivants: vidéo composite, S-Video ou vidéo composant, ce dernier offrant une meilleure qualité d'image.

Lors du choix d'un format de connexion, pensez que le ampli-tuner AV n'est pas en mesure de convertir un format dans un autre. Les signaux seront donc présents aux sorties dans le même format.

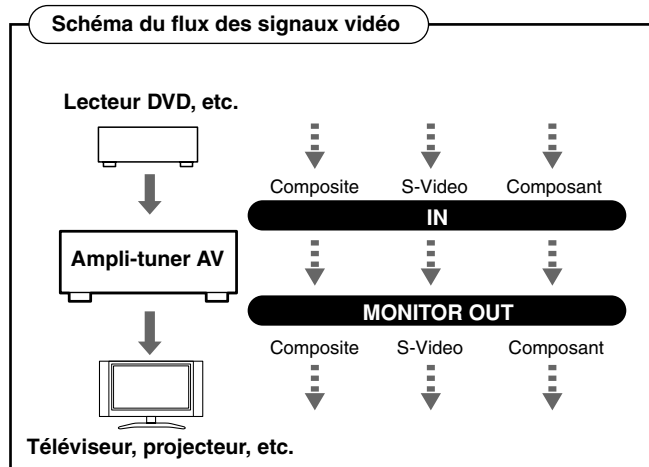

Connexion d'un téléviseur ou d'un projecteur

Étape 1: Choisissez une connexion vidéo: **A**, **B** ou **C**.

Étape 2: Choisissez une connexion audio: **a**, **b** ou **c**.

- Avec la connexion **a**, vous pouvez écouter (avec le groupe d'enceintes B) et enregistrer des signaux audio du téléviseur.
- Pour bénéficier des modes d'écoute Dolby Digital et DTS, choisissez l'option **b** ou **c**. (Utilisez **a** et **b** ou **a** et **c** pour l'enregistrement.)

Connexions	Ampli-tuner AV	Flux du signal	Téléviseur	Qualité d'image
A	COMPONENT VIDEO OUT	⇒	Entrée vidéo composant	Optimale
B	MONITOR OUT S	⇒	Entrée S-Video	Bonne
C	MONITOR OUT V	⇒	Entrée vidéo composite	Standard
a	CBL/SAT IN L/R	←	Sortie audio analogique G/D	
b	DIGITAL IN COAXIAL 2	←	Sortie numérique coaxial	
c	DIGITAL IN OPTICAL 1	←	Sortie numérique optique	

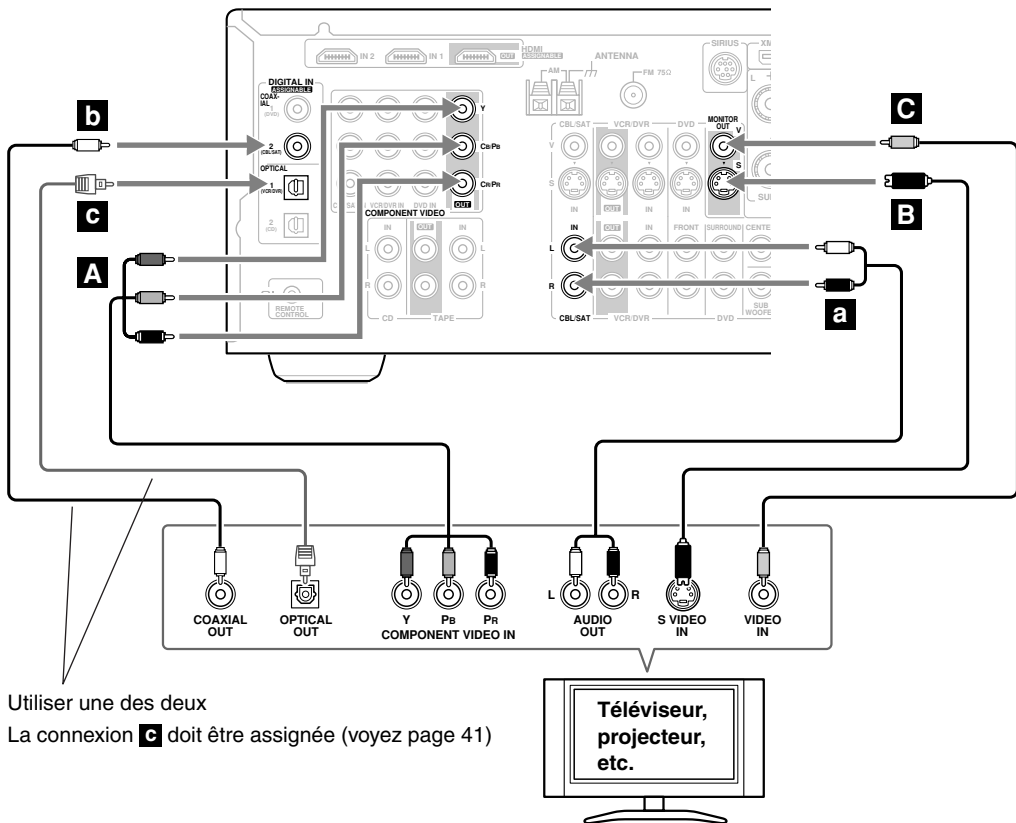

Si votre téléviseur n'a pas de sorties audio, branchez une sortie audio du magnétoscope ou du décodeur à l'ampli-tuner AV et écoutez les programmes de télévision en passant par l'ampli-tuner AV (voyez les pages 30 et 32).

Connexion d'un lecteur DVD

Étape 1: Choisissez une connexion vidéo: **A**, **B** ou **C**.

Le téléviseur doit être branché à l'ampli-tuner AV avec le même type de connexion.

Étape 2: Choisissez une connexion audio: **a**, **b** ou **c**.

- Avec la connexion **a**, vous pouvez écouter (avec le groupe d'enceintes B) et enregistrer des signaux audio d'un DVD.
- Pour bénéficier des modes d'écoute Dolby Digital et DTS, utilisez l'option **b** ou **c**. (Utilisez **a** et **b** ou **a** et **c** pour l'enregistrement.)
- Si votre lecteur DVD a des sorties gauche/droite principales et gauche/droite multi-canaux, veuillez à utiliser les sorties gauche/droite principales pour la connexion **a**.

Connexions	Ampli-tuner AV	Flux du signal	Lecteur DVD	Qualité d'image
A	COMPONENT VIDEO DVD IN	←	Sortie vidéo composant	Optimale
B	DVD IN S	←	Sortie S-Video	Bonne
C	DVD IN V	←	Sortie vidéo composite	Standard
a	DVD IN FRONT	←	Sortie audio analogique G/D	
b	DIGITAL IN COAXIAL 1	←	Sortie numérique coaxial	
c	DIGITAL IN OPTICAL 1	←	Sortie numérique optique	

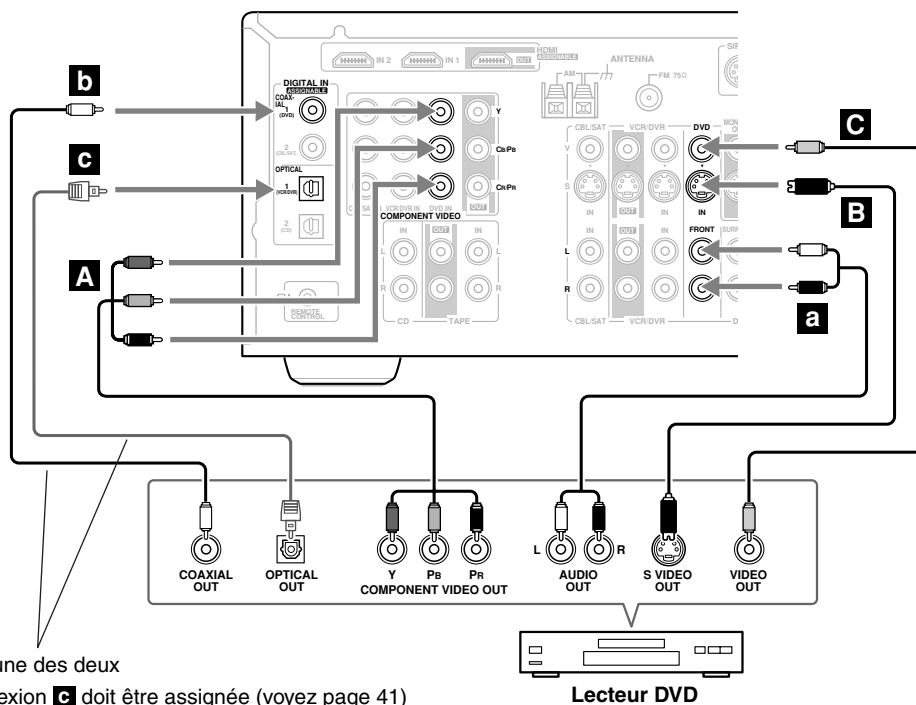

Pour brancher un lecteur DVD ou DVD-Audio/SACD avec une sortie audio analogique multicanal, voyez page 28. ➔

Connexion de l'entrée DVD multicanal

Si votre lecteur DVD est compatible avec des formats audio multicanaux tels que DVD-Audio ou SACD et comporte une sortie audio analogique multicanal, vous pouvez la brancher à l'entrée DVD multicanal de l'ampli-tuner AV.

Utilisez un câble audio analogique multicanal ou plusieurs câbles audio normaux pour relier les prises DVD IN FRONT L/R, CENTER, SURROUND L/R, SURR BACK L/R et SUBWOOFER de l'ampli-tuner AV à la sortie audio analogique 7,1 canaux du lecteur DVD. Si votre lecteur DVD est doté d'une sortie audio analogique à 5,1 canaux, ne branchez rien aux prises SURR BACK L/R de l'ampli-tuner AV.

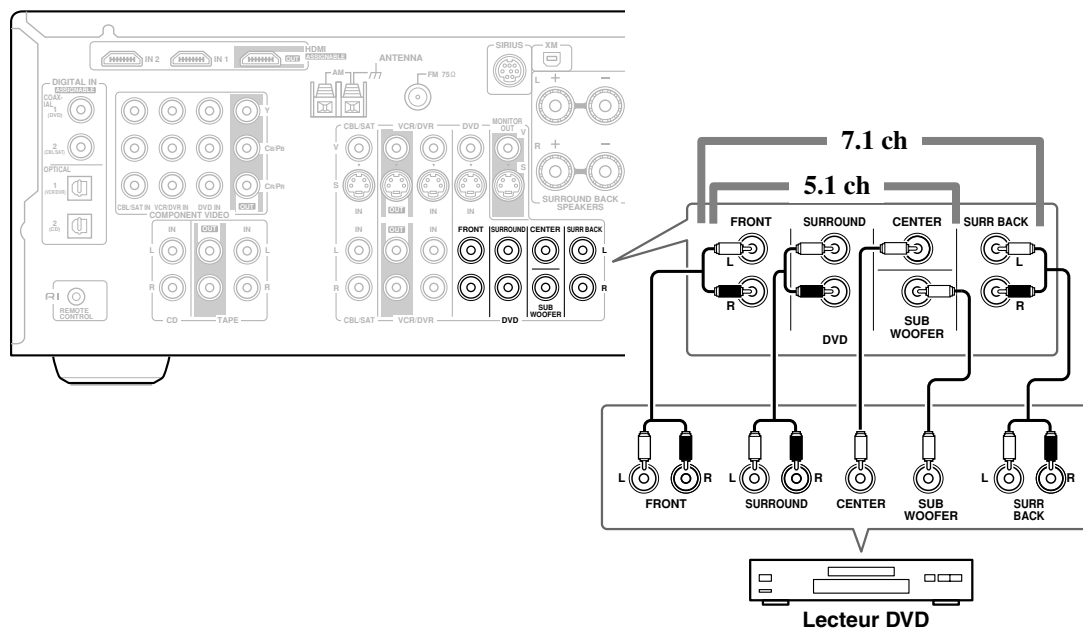

Connexion d'éléments par HDMI

Si vous avez un lecteur compatible HDMI, vous pouvez le brancher à l'ampli-tuner AV avec un câble HDMI.

Étape 1: Branchez votre téléviseur compatible HDMI à la prise HDMI OUT de l'ampli-tuner AV.

Étape 2: Branchez votre lecteur HDMI à la prise HDMI IN 1 ou 2 de l'ampli-tuner AV.

Étape 3: Branchez votre lecteur HDMI à une entrée audio analogique et/ou numérique de l'ampli-tuner AV.

* Les signaux audio et vidéo arrivant aux prises HDMI IN 1 et 2 sont envoyés directement (tels quels) à la prise HDMI OUT. Même si vous n'effectuez que les connexions des étapes 1 et 2, votre téléviseur produit du son. Cependant, si vous voulez écouter le son par les enceintes branchées à l'ampli-tuner AV, il faut établir une connexion audio distincte (analogique ou numérique) en plus de la connexion HDMI.

Étape 4: Sélectionnez HDMI IN.

Mettez l'ampli-tuner AV sous tension et choisissez un réglage HDMI IN (voyez page 40)

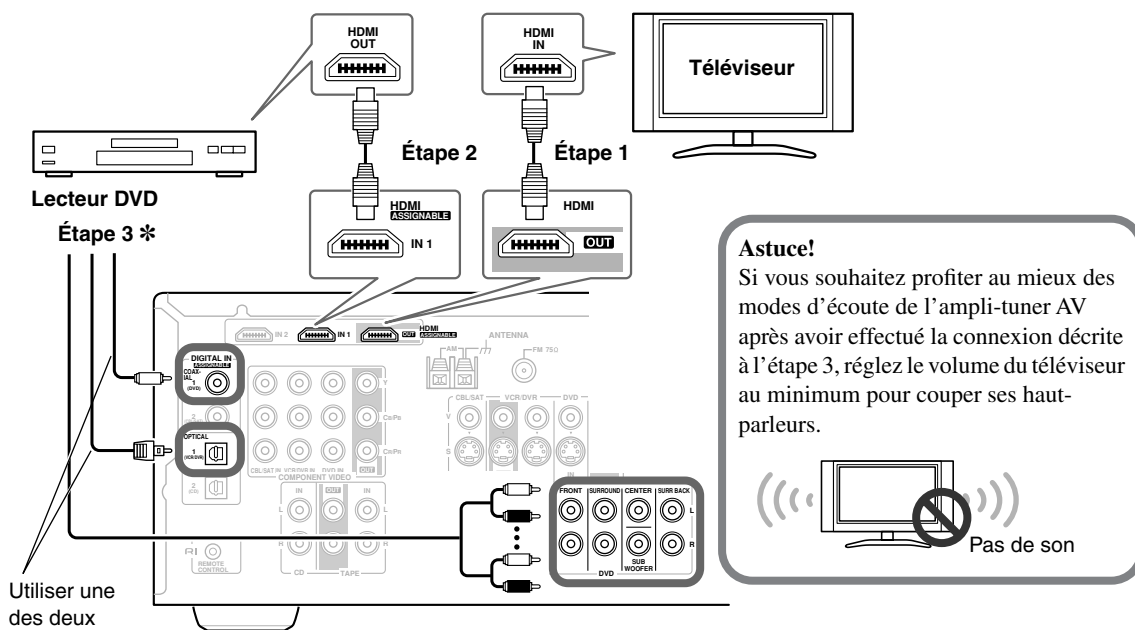

Remarques:

- Les signaux audio et vidéo arrivant aux prises HDMI IN ne sont produits que par la prise HDMI OUT.
- Les signaux audio et vidéo arrivant à d'autres entrées que les prises HDMI IN ne sont pas produits par la prise HDMI OUT.
- Le flux vidéo HDMI (le signal vidéo) est compatible DVI (Digital Visual Interface). Les téléviseurs et écrans dotés d'une entrée DVI peuvent donc être branchés avec un câble adaptateur HDMI-DVI. (Notez que les connexions DVI ne transmettent que des données vidéo. Il faut donc une connexion audio distincte.) Il est cependant impossible de garantir un fonctionnement fiable avec un tel adaptateur. De plus, les signaux vidéo d'un PC ne sont pas reconnus.
- Pour regarder une source HDMI branchée aux prises HDMI de l'ampli-tuner AV, l'ampli-tuner AV doit être sous tension, faute de quoi, aucun signal HDMI n'est produit.
- Le signal audio HDMI (fréquence d'échantillonnage, résolution etc.) peut être soumis à des restrictions par l'élément source. Si l'image n'est pas bonne ou s'il n'y a pas de son en provenance d'un élément branché via HDMI, vérifiez ses réglages. Voyez le mode d'emploi de l'élément en question pour en savoir plus.

Connexion d'un magnéscope ou graveur DVD pour la lecture



Avec ce type de connexion, vous pouvez utiliser le tuner du magnéscope pour écouter vos programmes TV favoris par l'ampli-tuner AV et compenser l'absence de sorties audio du téléviseur.

Étape 1: Choisissez une connexion vidéo: **A**, **B** ou **C**.

Le téléviseur doit être branché à l'ampli-tuner AV avec le même type de connexion.

Étape 2: Choisissez une connexion audio: **a**, **b** ou **c**.

- Avec la connexion **a**, vous pouvez écouter (avec le groupe d'enceintes B) le magnéscope ou le graveur DVD.
- Pour bénéficier des modes d'écoute Dolby Digital et DTS, utilisez l'option **b** ou **c**. (Utilisez **a** et **b** ou **a** et **c** pour l'écoute via les enceintes B.)

Connexions	Ampli-tuner AV	Flux du signal	Magnéscope ou Graveur DVD	Qualité d'image
A	COMPONENT VIDEO VCR/DVR IN	←	Sortie vidéo composant	Optimale
B	VCR/DVR IN S	←	Sortie S-Video	Bonne
C	VCR/DVR IN V	←	Sortie vidéo composite	Standard
a	VCR/DVR IN L/R	←	Sortie audio analogique G/D	
b	DIGITAL IN COAXIAL 2	←	Sortie numérique coaxial	
c	DIGITAL IN OPTICAL 1	←	Sortie numérique optique	

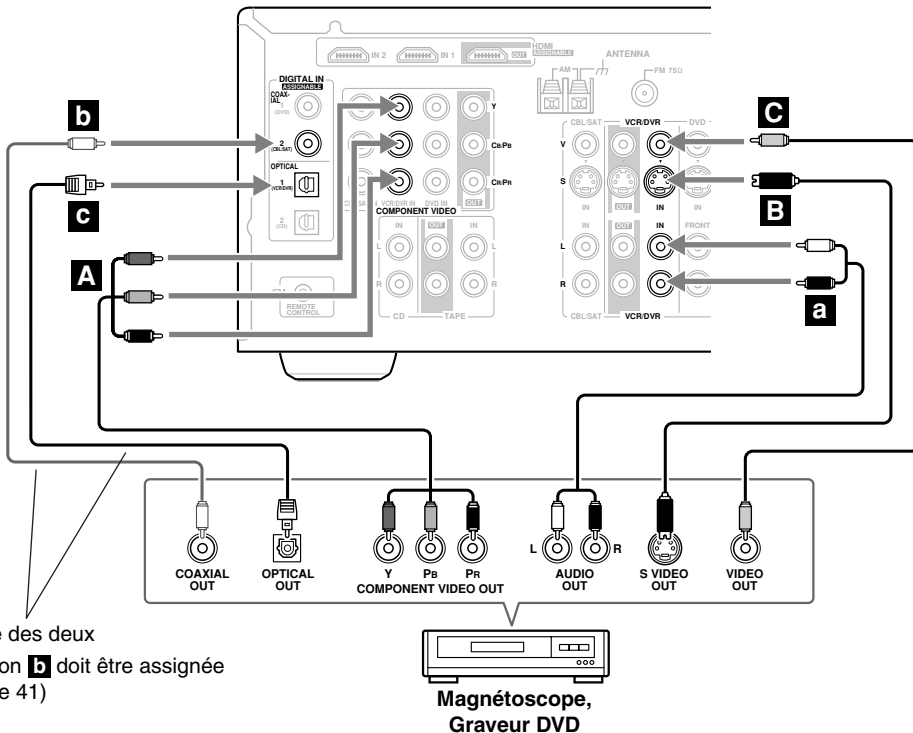

Connexion d'un magnéscope ou graveur DVD pour l'enregistrement

Étape 1: Choisissez une connexion vidéo: **A** ou **B**.

La source vidéo doit être branchée à l'ampli-tuner AV avec le même type de connexion.

Étape 2: Effectuez la connexion audio **a**.

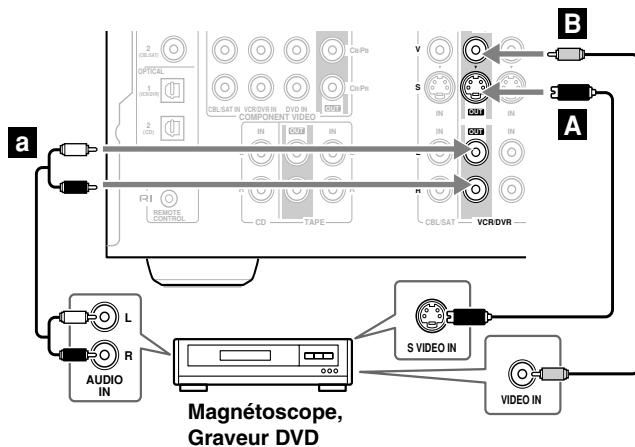

Connexions	Ampli-tuner AV	Flux du signal	Magnéscope ou graveur DVD	Qualité d'image
A	VCR/DVR OUT S	⇒	Entrée S-Video	Bonne
B	VCR/DVR OUT V	⇒	Entrée vidéo composite	Standard
a	VCR/DVR OUT L/R	⇒	Entrée audio analogique G/D	—

Connexion d'un caméscope, d'une console de jeux, etc.

Étape 1: Effectuez la connexion vidéo **A**.

Étape 2: Effectuez la connexion audio **a**.

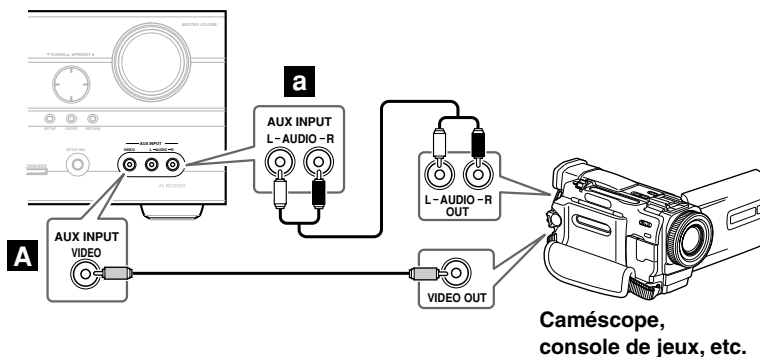

Connexions	Ampli-tuner AV	Flux du signal	Caméscope ou console
A	AUX INPUT VIDEO	←	Sortie vidéo composite
a	AUX INPUT L-AUDIO-R	←	Sortie audio analogique G/D

Connexion d'un décodeur satellite ou câble ou d'une autre source vidéo



Avec ce type de connexion, vous pouvez utiliser votre décodeur satellite ou câble pour écouter vos programmes TV favoris par l'ampli-tuner AV et compenser l'absence de sorties audio du téléviseur.

Étape 1: Choisissez une connexion vidéo: **A**, **B** ou **C**.

Le téléviseur doit être branché à l'ampli-tuner AV avec le même type de connexion.

Étape 2: Choisissez une connexion audio: **a**, **b** ou **c**.

- Avec la connexion **a**, vous pouvez écouter (avec le groupe d'enceintes B) et enregistrer des signaux audio d'une source vidéo.
- Pour bénéficier des modes d'écoute Dolby Digital et DTS, utilisez l'option **b** ou **c**. (Utilisez **a** et **b** ou **a** et **c** pour l'enregistrement.)

Connexions	Ampli-tuner AV	Flux du signal	Video source	Flux du signal
A	COMPONENT VIDEO CBL/SAT IN	←	Sortie vidéo composant	Optimale
B	CBL/SAT IN S	←	Sortie S-Video	Bonne
C	CBL/SAT IN V	←	Sortie vidéo composite	Standard
a	CBL/SAT IN L/R	←	Sortie audio analogique G/D	
b	DIGITAL IN COAXIAL 2	←	Sortie numérique coaxial	
c	DIGITAL IN OPTICAL 1	←	Sortie numérique optique	

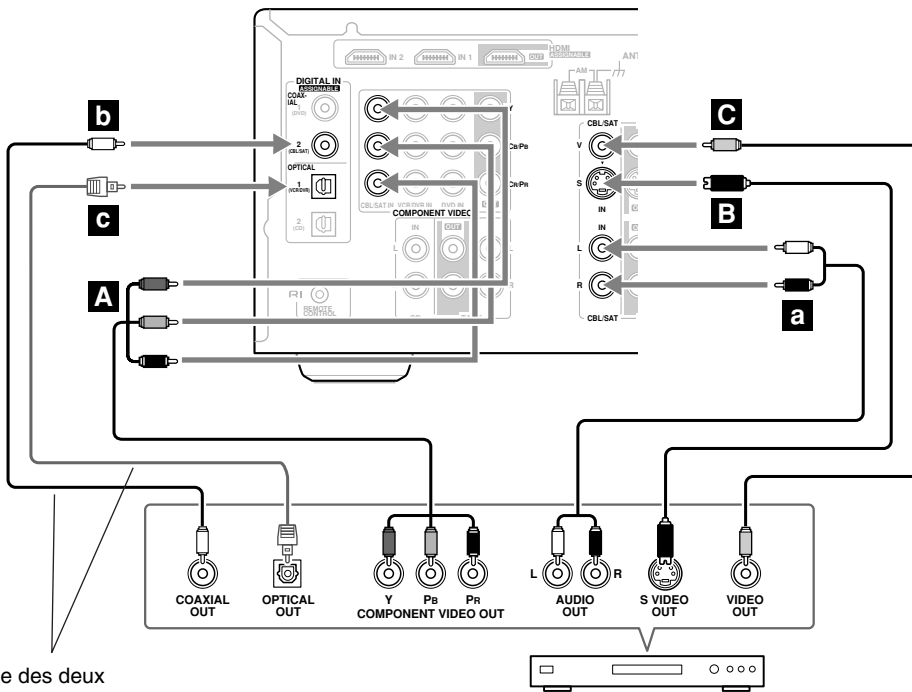

Utiliser une des deux
La connexion **c** doit être assignée
(voyez page 41)

Tuner satellite/câble, décodeur, etc.

Connexion d'un lecteur CD ou tourne-disque

■ Lecteur CD ou tourne-disque (MM) avec préamplificateur phono incorporé

Étape 1:

Choisissez une connexion correspondant à votre lecteur CD (**a**, **b** ou **c**). Utilisez la connexion **a** pour un tourne-disque avec préamplificateur phono incorporé.

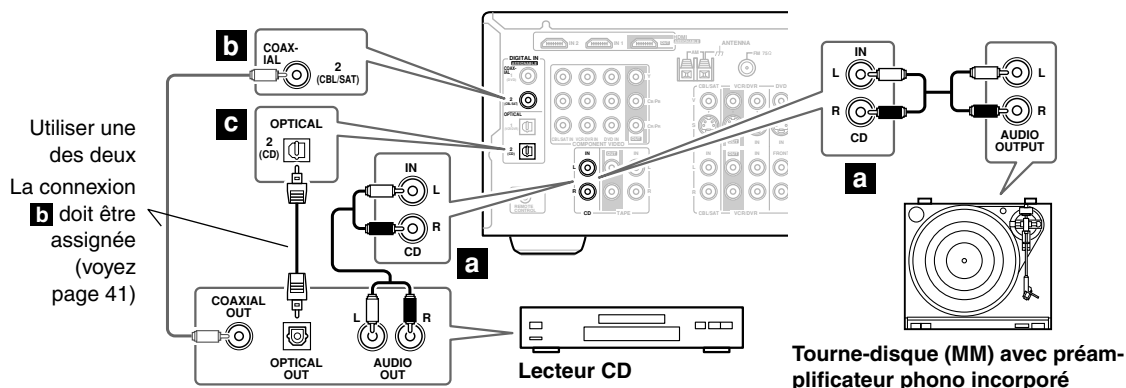

- Avec la connexion **a**, vous pouvez écouter (avec le groupe d'enceintes B) et enregistrer des signaux audio du lecteur CD ou du tourne-disque.
- Pour connecter le lecteur CD numériquement, choisissez l'option **b** ou **c**. (Utilisez **a** et **b** ou **a** et **c** pour l'enregistrement.)

Connexions	Ampli-tuner AV	Flux du signal	CD ou tourne-disque
a	CD IN L/R	←	Sortie audio analogique G/D
b	DIGITAL IN COAXIAL 2	←	Sortie numérique coaxial
c	DIGITAL IN OPTICAL 2	←	Sortie numérique optique

■ Tourne-disque (MM) avec préamplificateur phono incorporé

Un préamplificateur phono est indispensable pour brancher un tourne-disque ne disposant pas de préampli phono.

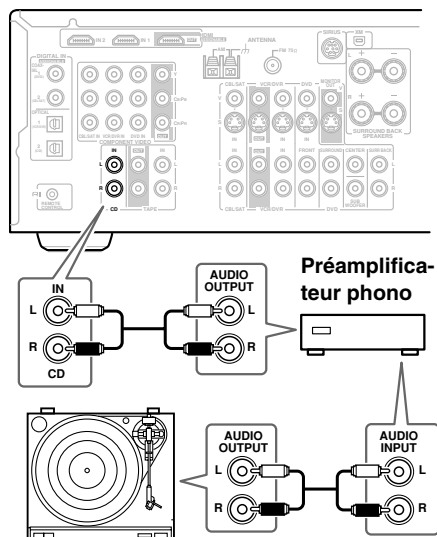

■ Tourne-disque équipé d'une cartouche MC (à bobine mobile)

Un préampli phono et un ampli MC sont nécessaires pour brancher un tourne-disque avec une cartouche MC (bobine mobile).

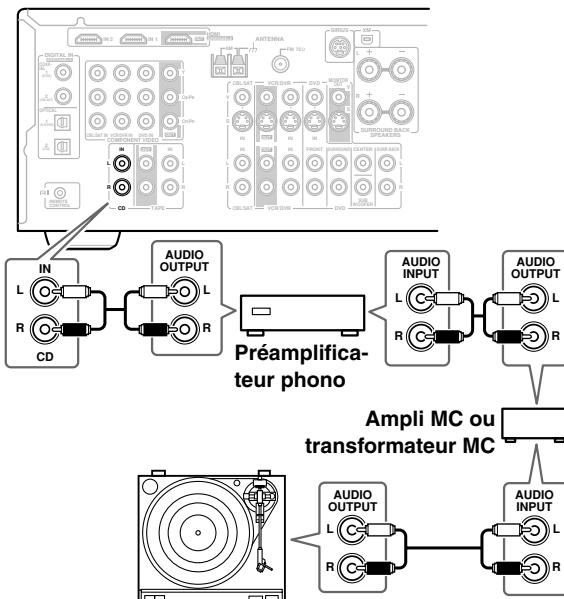

Connexion d'un RI Dock

■ RI Dock avec vidéo

Branchez les sorties audio analogiques ainsi que la sortie analogique S-Video du RI Dock aux prises CBL/SAT IN L/R et CBL/SAT IN S de l'ampli-tuner AV.

■ RI Dock sans vidéo

Branchez les sorties audio analogiques du RI Dock aux prises TAPE IN L/R de l'ampli-tuner AV (1).

Remarques:

- Branchez le RI Dock avec un câble **RI** (voyez page 35).
- Réglez le sélecteur RI MODE du RI Dock sur HDD ou HDD/DOCK.
- Réglez l'affichage d'entrée de l'ampli-tuner AV sur DOCK (voyez page 41).
- Voyez le manuel d'instructions du RI Dock.

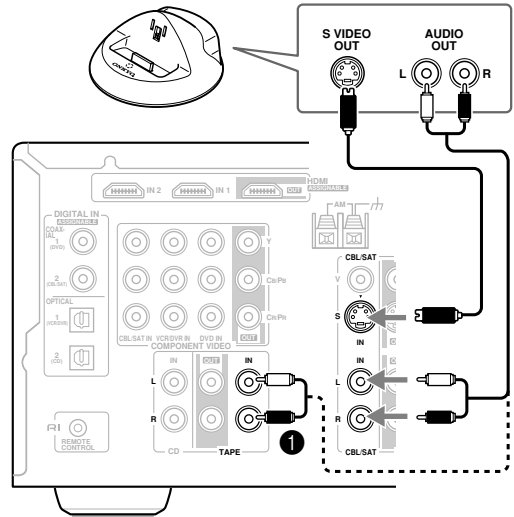

(Connexion du DS-A1 illustrée ici.)

Connexion d'un enregistreur à cassette, CDR, MiniDisc ou DAT

Étape 1:

Sélectionnez une option (a, b ou c) en fonction de l'enregistreur et effectuez la connexion.

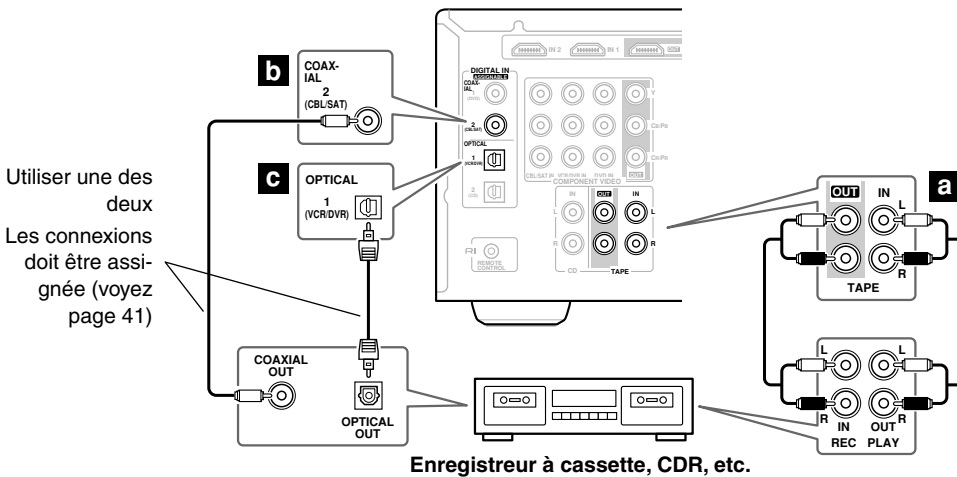

- Avec la connexion **a**, vous pouvez utiliser le groupe d'enceintes B.
- Pour brancher l'enregistreur avec une connexion numérique, choisissez les options **a** et **b** ou **a** et **c**.

Connexions	Ampli-tuner AV	Flux du signal	Enregistreur à cassette/CDR/MD/DAT
a	TAPE IN L/R TAPE OUT L/R	← ⇒	Sortie audio analogique G/D Entrée audio analogique G/D
b	DIGITAL IN COAXIAL 2	←	Sortie numérique coaxial
c	DIGITAL IN OPTICAL 1	←	Sortie numérique optique

Connexion d'éléments compatibles Onkyo RI

Étape 1: Assurez-vous que l'élément Onkyo est également branché à l'ampli-tuner AV avec un câble analogique (connexion **a** dans les exemples de connexions) (voyez page 27 à 34).

Étape 2: Effectuez la **RI** connexion.

Étape 3: Si vous utilisez un élément MD, CDR ou RI Dock, changez l'affichage d'entrée (voyez page 41).

RI (Remote Interactive) vous permet d'utiliser les fonctions spéciales suivantes **RI** :

■ Mise sous tension/en veille automatique

Quand vous lancez la lecture sur un élément branché via **RI**, tandis que le ampli-tuner AV est en mode de veille, ce dernier est automatiquement mis sous tension et choisit l'élément en question. De même, quand vous activez le mode de veille du ampli-tuner AV, tous les éléments branchés via **RI** passent aussi en mode de veille. Cette fonction n'est pas disponible si vous branchez l'élément à une prise AC OUTLET en face arrière du ampli-tuner AV.

■ Direct Change (choix automatique de la source d'entrée)

Quand vous déclenchez la lecture sur un appareil branché via **RI**, le ampli-tuner AV choisit automatiquement l'élément en question comme source d'entrée. Si le lecteur DVD est branché à l'entrée DVD multi-canaux de l'ampli-tuner AV, appuyez sur le bouton [MULTI CH] (voyez page 43) pour profiter de tous les canaux car la fonction Direct Change **RI** ne sélectionne que les connecteurs FRONT DVD IN.

■ Pilotage avec la télécommande

Vous pouvez piloter vos éléments Onkyo compatibles **RI** en pointant la télécommande vers le capteur de l'ampli-tuner AV. Ce pilotage n'est possible que si vous entrez le bon code de télécommande au préalable (voyez page 63).

Remarques:

- Utilisez exclusivement des câbles **RI** pour les connexions **RI**. Les câbles **RI** sont fournis avec les lecteurs Onkyo (DVD, CD, etc.).
- Certains éléments disposent de deux prises **RI**. Dans ce cas, le choix de la prise que vous reliez au ampli-tuner AV n'a aucune importance. L'autre prise permet de brancher un second appareil compatible **RI**.
- La prise **RI** du ampli-tuner AV sert uniquement à brancher des éléments d'Onkyo. N'y branchez pas d'appareils d'autres fabricants car cela pourrait provoquer des dysfonctionnements.
- Certains éléments n'offrent pas toutes les fonctions **RI**. Consultez les manuels fournis avec vos appareils.

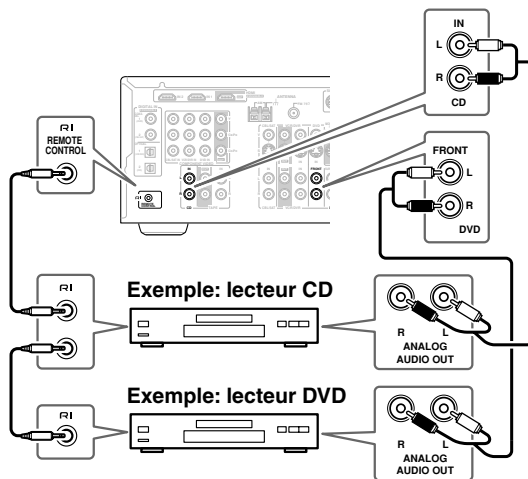

Connexion du cordon d'alimentation

- Branchez le cordon d'alimentation de l'ampli-tuner AV à une prise de courant de tension appropriée.

Remarques:

- Avant de brancher le cordon d'alimentation secteur, connectez tous les éléments AV et les enceintes.
- La baisse de tension momentanée produite quand vous mettez le ampli-tuner AV sous tension pourrait affecter d'autres appareils électriques. Si cela pose problème, branchez le ampli-tuner AV à un autre circuit.

Mise sous tension de l'ampli-tuner AV

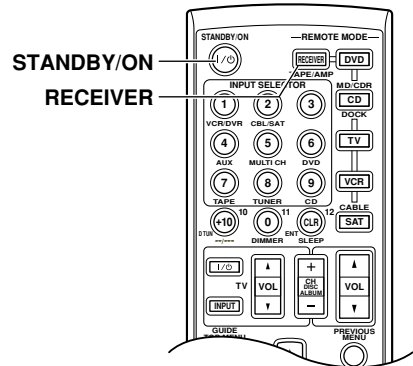
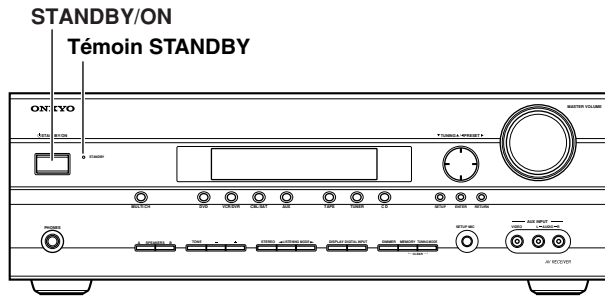

Mise sous tension et veille

1

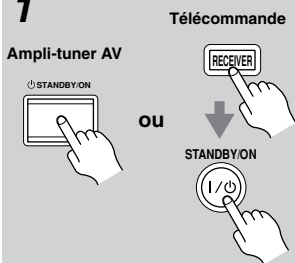

Appuyez sur le bouton [STANDBY/ON].

Vous pouvez aussi procéder en appuyant sur le bouton [RECEIVER] puis [STANDBY/ON] de la télécommande.

Le ampli-tuner AV et l'écran s'allument et le témoin STANDBY s'éteint.

Pour mettre le ampli-tuner AV hors tension, appuyez à nouveau sur le bouton [STANDBY/ON]. Pour éviter d'être surpris par un bruit assourdissant à la prochaine mise sous tension, réglez toujours le volume au minimum avant de mettre le ampli-tuner AV hors tension.

Appuyez sur l'interrupteur [POWER] pour mettre le subwoofer sous tension (ON) (sauf sur le modèle nord-américain).

Simplifier les opérations

Pour simplifier les opérations, vous pouvez configurer rapidement l'ampli-tuner AV avant de l'utiliser pour la première fois. Ces réglages ne sont à faire qu'une seule fois.

■ Effectuez la configuration automatique des enceintes, c'est essentiel!

Voyez "Réglage automatique des enceintes (Audyssey 2EQ/HTIB)" à la page 37.

■ Avez-vous branché un élément à une prise HDMI IN?

Si oui, voyez "Configuration vidéo HDMI" à la page 40.

■ Avez-vous branché un élément à une entrée audio numérique?

Si oui, voyez "Assignations d'entrées numériques" à la page 41.

■ Avez-vous branché un enregistreur MD, un graveur CD ou un RI Dock Onkyo?

Si oui, voyez "Changer l'affichage de sélecteur d'entrée" à la page 41.

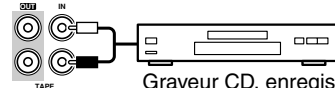

Graveur CD, enregistreur MD, RI Dock

Première utilisation

Ce chapitre décrit les réglages que vous devez effectuer avant d'utiliser l'ampli-tuner AV.

Réglage automatique des enceintes (Audyssey 2EQ/HTIB)

Grâce au microphone fourni, la fonction "Audyssey 2EQ/HTIB" peut déterminer le nombre d'enceintes branchées, leur taille, leur fréquence de transfert, leur distance par rapport à la position d'écoute et calculer automatiquement les réglages optimum pour les enceintes en fonction de votre environnement d'écoute.

Connectez toutes vos enceintes fournies et mettez-les aux bons endroits avant de faire appel à cette fonction.

Points de mesure

Pour créer un environnement d'écoute permettant à plusieurs personnes de bénéficier simultanément d'un son cinéma à domicile, la fonction "Audyssey 2EQ/HTIB" prend des mesures à 3 points de la salle d'écoute:

- ① **Premier point de mesure**
Il s'agit du centre de la salle d'écoute ou de la position d'écoute dans le cas d'un spectateur seul.
- ② **Deuxième point de mesure**
Il s'agit du côté droit de la salle d'écoute.
- ③ **Troisième point de mesure**
Il s'agit du côté gauche de la salle d'écoute.

La distance entre les points ① et ② et celle entre les points ① et ③ doivent être de minimum 1 mètre.

Choisissez dans les exemples ci-dessous la salle d'écoute qui se rapproche le plus de la vôtre et placez le microphone à l'endroit indiqué quand vous y êtes invité.

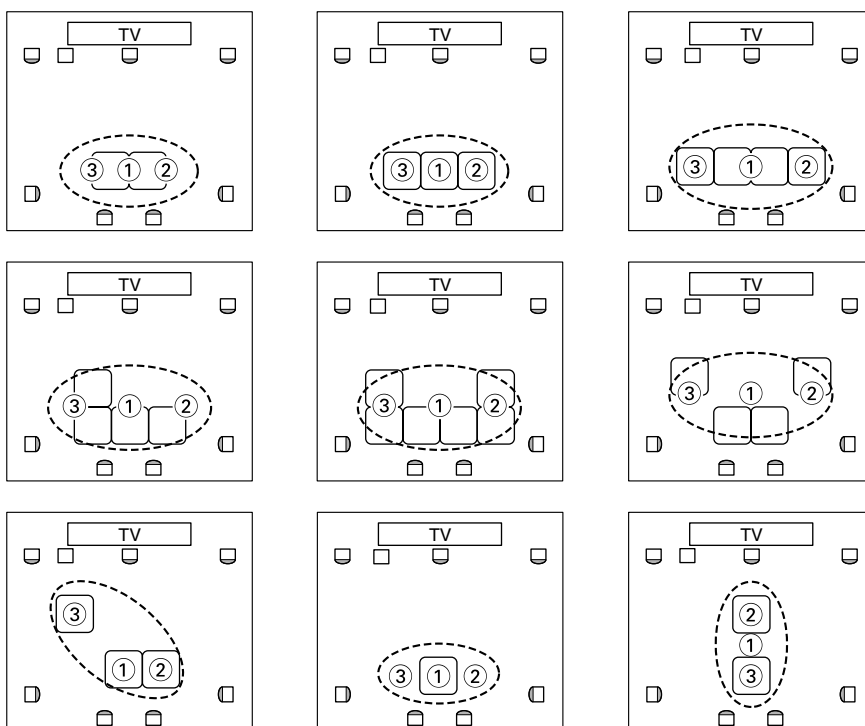

○ : Environnement d'écoute

□ : Position d'écoute

Utiliser Audyssey 2EQ/HTIB

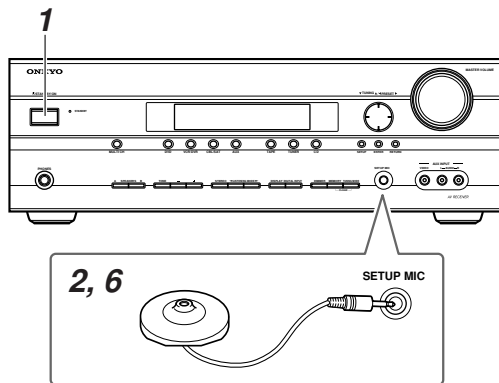

- 1** Mettez l'ampli-tuner AV sous tension.
- 2** Placez le microphone au point de mesure ① (page 37) et branchez-le à la prise SETUP MIC.

SETUP MIC

Set Mic at 1st.

Remarques:

 - Le microphone doit être horizontal.
 - Pour éviter une configuration erronée, écartez tout obstacle se trouvant entre les enceintes et le micro. Arrangez la pièce de façon à correspondre aux conditions d'écoute normales pour un DVD.
 - Veillez à mettre le microphone à l'endroit où vous avez l'habitude de vous installer pour optimiser la configuration. Vous pouvez régler la hauteur du micro avec un trépied ou une table.
- 3** Appuyez sur [ENTER].

Now measuring...

Les enceintes produisent, l'une après l'autre, une tonalité de test permettant à la fonction "Audyssey 2EQ/HTIB" de les détecter. Cela prend quelques minutes.

Remarque:

 - Songez que tout bruit de fond capté par le microphone risque de fausser le réglage automatique.

Remarques:

- Si vous aviez étouffé l'ampli-tuner AV la sortie audio est réactivée.
- La configuration automatique n'est pas disponible si vous avez connecté un casque d'écoute.
- La configuration automatique des enceintes prend environ 10 minutes.

- 4** Quand l'affichage suivant apparaît, déplacez le microphone au point de mesure ② (page 37) puis appuyez sur [ENTER].

Set Mic at 2nd.

La fonction "Audyssey 2EQ/HTIB" effectue de nouvelles mesures. Cela prend quelques minutes.
- 5** Quand l'affichage suivant apparaît, déplacez le microphone au point de mesure ③ (page 37) puis appuyez sur [ENTER].

Set Mic at 3rd.

La fonction "Audyssey 2EQ/HTIB" effectue de nouvelles mesures. Cela prend quelques minutes.

Quand les mesures sont terminées, les résultats sont calculés et sauvegardés automatiquement.

Calculating 56%

↓

Saving...
- 6** Quand la configuration automatique des enceintes est terminée, débranchez le microphone de mesure.

Unplug SetupMic

Remarques:

- Quand la configuration automatique des enceintes est terminée, l'égalisation (page 60) est réglée sur "Audyssey".
- Vous pouvez annuler la configuration automatique des enceintes à tout moment de la procédure en débranchant le microphone de mesure.

Messages d'erreur

Un des messages d'erreur suivants pourrait s'afficher pendant la configuration automatique des enceintes:

Bruit ambiant trop élevé

Noise Error!

Ce message s'affiche lorsque le bruit de fond est trop important et que les mesures ne peuvent être effectuées correctement. Éliminez la source de bruit et effectuez un nouvel essai.

Erreurs de détection des enceintes

Sr Detect Err!

Ce message apparaît si une des erreurs suivantes se produit au niveau des enceintes.

- Une des enceintes avant n'a pas été détectée.
- Une des enceintes Surround n'a pas été détectée.
- Les enceintes Surround arrière ont été détectées mais pas les enceintes Surround.
- L'enceinte Surround arrière droite a été détectée mais pas l'enceinte Surround arrière gauche.
- Le nombre d'enceintes détectées lors de la deuxième et de la troisième mesure diffère du nombre d'enceintes détectées lors de la première mesure.

Erreur de sauvegarde

Writing Error!

Ce message apparaît si la sauvegarde échoue.

Recommencer la réglage automatique des enceintes

Appuyez sur le bouton [ENTER].
Vérifiez que les enceintes non détectées sont correctement branchées.



Changer les réglages d'enceintes manuellement

Dans certains cas, les mesures prises par la configuration automatique des enceintes peuvent ne donner aucun résultat. Si une seconde configuration automatique des enceintes ne donne aucun résultat, réglez vous-même les enceintes (voir pages 56–60).

Utilisation d'un caisson de grave actif

Si vous utilisez un caisson de grave actif, il est possible qu'il ne soit pas détecté par la fonction de configuration automatique des enceintes car il est placé très bas sur le sol et délivre des sons à très basse fréquence. Dans ce cas, augmentez le volume du caisson de grave, réglez-le sur sa plus haute fréquence de transfert et recommencez la configuration automatique des enceintes. Notez que si le volume est trop élevé et le son sature, la détection pourrait échouer. Réglez donc correctement le volume. Si le caisson de grave est doté d'un commutateur de filtre passe-bas, coupez-le ou réglez-le sur "direct". Voyez le mode d'emploi du caisson de grave pour en savoir plus.

Configuration vidéo HDMI

Si vous branchez un élément vidéo à la prise HDMI IN 1 ou 2, utilisez ce paramètre pour assigner cette entrée à un sélecteur d'entrée.

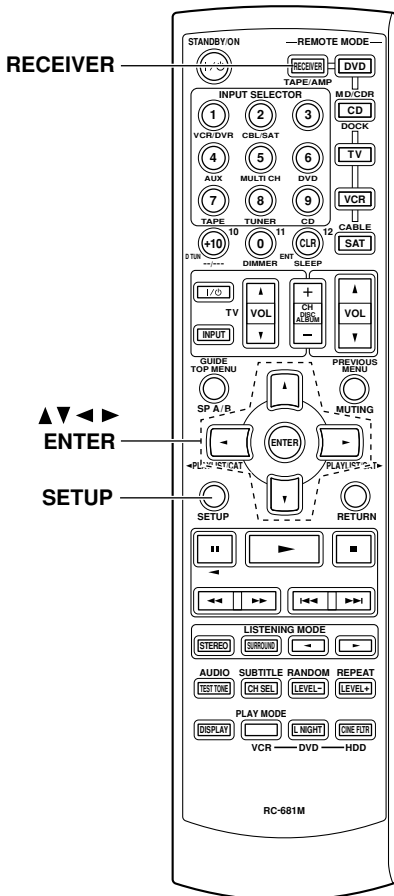

- 1** Appuyez sur le bouton [RECEIVER] puis sur le bouton [SETUP].
- 2** Choisissez "Video Input" avec les boutons haut/bas [▲]/[▼] puis appuyez sur le bouton [ENTER].

Video Input
- 3** Servez-vous des boutons haut/bas [▲]/[▼] pour choisir "HDMI DVD", "HDMI VCR", ou "HDMI CBL" et servez-vous des boutons gauche/droite [◀]/[▶] pour changer le réglage.

Si vous branchez un élément vidéo à la prise HDMI IN 1 ou 2, assignez cette entrée à un sélecteur d'entrée. Exemple: si vous branchez le lecteur DVD à HDMI IN 1, assignez réglage HDMI DVD au IN1.

 - IN1:** Choisissez cette option si la source vidéo est branchée à l'entrée HDMI IN 1.
 - IN2:** Choisissez cette option si la source vidéo est branchée à l'entrée HDMI IN 2.
 - No:** Choisissez cette option si vous n'utilisez pas HDMI OUT.

HDMI DVD#No

Vidéo HDMI Entrée
- 4** Appuyez sur le bouton [SETUP]. Les réglages sont terminés.

Assignations d'entrées numériques

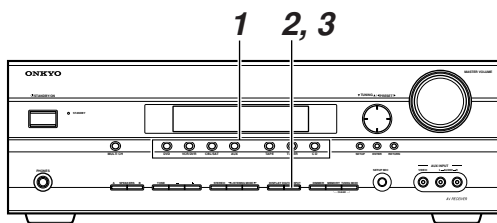

Pour bénéficier des fonctions Dolby Digital et DTS, branchez le lecteur DVD au ampli-tuner AV avec une connexion audio numérique (coaxiale ou optique).

Assignations d'entrée audio numérique par défaut.

Source d'entrée	Assignment par défaut
DVD	COAX 1
VCR/DVR	OPT 1
CBL/SAT	COAX 2
TAPE	---
CD	OPT 2
AUX	---

Vous pouvez changer les assignations d'entrée audio numérique si nécessaire. Exemple: si vous branchez le lecteur DVD à OPTICAL 1 DIGITAL IN, assignez l'entrée OPT1 au sélecteur d'entrée DVD de la façon suivante.

1

Appuyez sur le bouton de sélection de la source à assigner.
(Les entrées numériques ne peuvent pas être assignées au sélecteur d'entrée TUNER).

2

Appuyez sur le bouton [DIGITAL INPUT].
L'assignation actuelle s'affiche.

DVD #COAX1

3

Appuyez plusieurs fois sur le bouton [DIGITAL INPUT] pour choisir "COAX1", "COAX2", "OPT1", "OPT2" ou "----" (analogique).

DVD #OPT1

Remarque:

Vérifiez que les éléments reliés par connexion numérique sont configurés pour produire des signaux audio numériques. Voyez leur mode d'emploi.

Changer l'affichage de sélecteur d'entrée

Si vous branchez un enregistreur MiniDisc, un graveur CD ou un RI Dock Onkyo compatible **RI** aux prises TAPE IN/OUT ou CBL/SAT IN, il faut changer ce réglage pour que **RI** fonctionne convenablement.

Ce réglage peut uniquement être modifié sur le ampli-tuner AV.

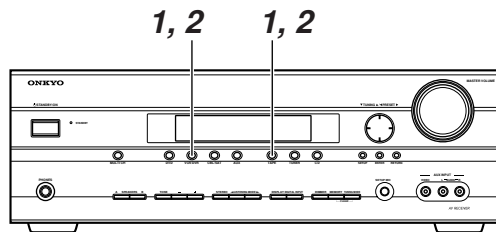

1

Appuyez sur le bouton de sélection d'entrée [TAPE] ou [CBL/SAT] de sorte que "TAPE" ou "CBL/SAT" s'affiche à l'écran.

ou

TAPE

CBL/SAT

2

Maintenez le bouton de sélection d'entrée [TAPE] ou [CBL/SAT] enfoncé jusqu'à ce que la source apparaisse à l'écran (après environ 2 secondes).

ou

Répétez cette étape pour choisir la source "MD", "CDR" ou "DOCK".
Pour le sélecteur d'entrée TAPE, le réglage change selon l'ordre suivant:
TAPE → MD → CDR → DOCK

Pour le sélecteur d'entrée CBL/SAT, le réglage change selon l'ordre suivant:
CBL/SAT ↔ DOCK

Remarque:

Vous pouvez assigner DOCK au sélecteur d'entrée TAPE ou CBL/SAT mais pas aux deux simultanément.

Ecoute des appareils AV

Fonctionnement élémentaire de l'ampli-tuner AV

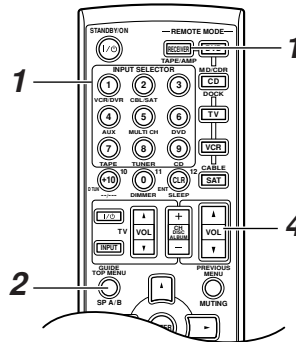
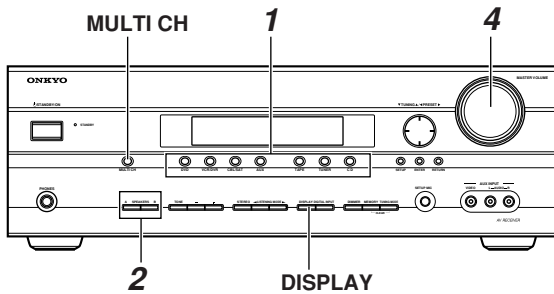

Face arrière du subwoofer

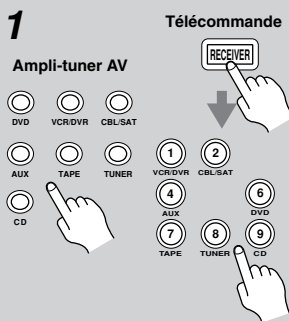
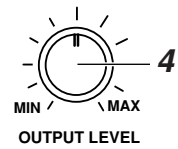

1 Choisissez la source d'entrée avec les boutons de sélection ampli-tuner AV.

Pour choisir la source d'entrée avec la télécommande, appuyez sur le bouton [RECEIVER] REMOTE MODE puis utilisez ses boutons INPUT SELECTOR.

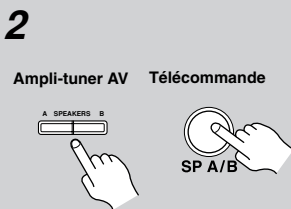

2 Pour activer ou couper les enceintes, utilisez les boutons SPEAKERS [A] et [B] de l'ampli-tuner AV ou le bouton [SP A/B] de la télécommande.

Une pression sur le bouton [SP A/B] de la télécommande permet de sélectionner successivement les réglages suivants: Speaker Set A → Speaker Set A&B → Speaker Set B → Off.

Lorsque le groupe d'enceintes B est activé, le groupe d'enceintes A est réduit au mode de reproduction 5,1 canaux.

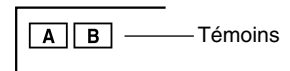

Voyez page 5 pour en savoir plus sur les groupes d'enceintes A et B.

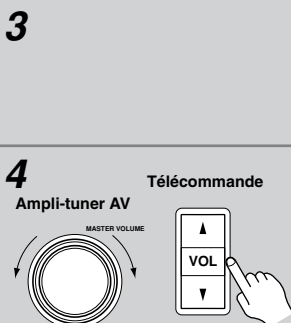

3 Lancez la reproduction sur la source.

Pour regarder un DVD ou une autre source vidéo, sélectionnez sur votre téléviseur l'entrée vidéo branchée à la sortie MONITOR OUT de l'ampli-tuner AV.

Si votre téléviseur est branché à HDMI OUT, voyez l'astuce à page 29.

4 Vous pouvez régler le volume avec la commande MASTER VOLUME ou le bouton [VOL] de la télécommande.

Le volume peut être réglé sur MIN, 1-79 ou MAX. Le ampli-tuner AV est conçu pour les applications Home Theater. Il offre une large plage de volume permettant un réglage de niveau précis.

Réglez le niveau du caisson de grave actif avec la commande OUTPUT LEVEL.

Vu que l'oreille humaine est moins sensible aux sons très graves, le commun des mortels a tendance à régler le caisson de grave actif à un niveau trop élevé. Voici une astuce pour obtenir un réglage correct: réglez le caisson de grave actif au niveau qui vous semble correct puis réduisez légèrement son volume.

5

Choisissez un mode d'écoute approprié et régaliez-vous!

Voyez "Choix du mode d'écoute" à la page 48.

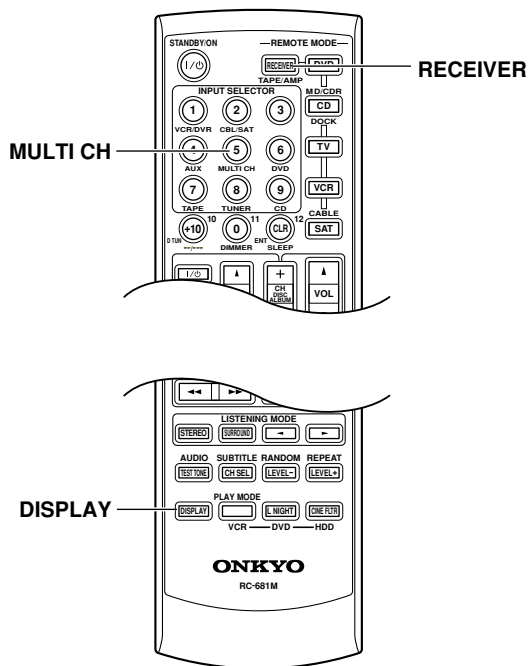

Utilisation des entrées DVD multicanal

L'entrée DVD multicanal sert à brancher individuellement les sorties audio analogiques 7,1 d'un élément tel qu'un lecteur DVD, un lecteur DVD Audio/SACD ou un décodeur MPEG. Pour en savoir plus sur les connexions, voyez page 28.

Appuyez sur le bouton [RECEIVER] REMOTE MODE puis sur le bouton [MULTI CH].

Le témoin MULTI CH s'affiche à l'écran.

Témoin MULTI CH

DVD
MULTI CH

Le son reçu à l'entrée DVD multicanal est affecté à la source d'entrée DVD.

Remarque:

- Si vous sélectionnez l'entrée multicanal DVD, les réglages de configuration d'enceintes de la page 56 sont ignorés et les signaux de l'entrée multicanal sont envoyés tels quels aux enceintes.

Affichage d'informations sur la source

Voici comment afficher diverses informations sur la source d'entrée actuellement choisie.

Appuyez sur le bouton [RECEIVER] REMOTE MODE plusieurs fois sur le bouton [DISPLAY] pour passer en revue les informations disponibles.

Voici les informations généralement disponibles.

Source d'entrée & volume*1	DVD 48
↓ ↑	
Format de signal*2 ou fréquence d'échantillonnage	Dolby D #3/21
↓ ↑	
Source d'entrée & mode de reproduction	DVD Dolby D

- *1 Quand vous écoutez la radio AM ou FM, la bande de fréquences, le numéro de présélection et la fréquence de la station sont affichés.
- *2 Si le signal d'entrée est analogique ou si vous écoutez une station AM ou FM, l'écran n'affiche aucune information sur le format. En présence d'un signal d'entrée PCM, l'écran affiche la fréquence d'échantillonnage. Si le signal d'entrée est numérique mais pas du format PCM, son format est affiché. Ces informations sont affichées pendant environ 3 secondes. L'écran retourne ensuite à l'affichage précédent.

Remarque:

- Le mode d'écoute n'est affiché que lorsque le groupe d'enceintes A est activé.

Sens des informations affichées pour les canaux Surround

3/21
A B C

- A: Le nombre de canaux avant (avant gauche, avant droit et central).
- B: Numéro des canaux surround (surround gauche et surround droite). S'il existe un canal surround central arrière, son numéro est 3.
- C: Canal LFE du subwoofer ("1" indique la présence de ce canal).

Ecouter la radio

Ecouter des stations AM/FM

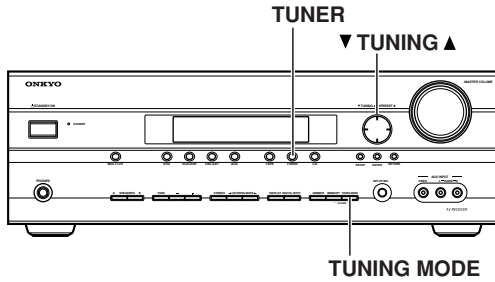

Grâce au tuner intégré, vous pouvez écouter vos stations AM et FM favorites.

1



Choisissez "AM" ou "FM" avec le bouton [TUNER].

Dans cet exemple, la bande FM a été sélectionnée.

FM 87.5 MHz

Bande Fréquence

(La véritable exposition dépend du pays.)

Recherche de stations radio AM/FM

■ Mode de recherche automatique des stations

1

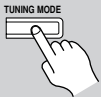

Appuyez sur le bouton [TUNING MODE] de sorte que le témoin AUTO s'affiche à l'écran.

2

▼ TUNING ▲ / ◀ PRESET ▶



Appuyez sur le bouton TUNING haut/bas [▲]/[▼].

La recherche s'interrompt dès qu'une station a été trouvée.

■ Mode de recherche manuel des stations

1

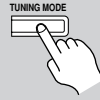

Appuyez sur le bouton [TUNING MODE] de sorte que le témoin AUTO disparaisse de l'écran.

2



Maintenez enfoncé le bouton TUNING haut/bas [▲]/[▼].

La fréquence cesse de changer dès que vous relâchez le bouton.

Appuyez plusieurs fois sur les boutons pour changer la fréquence par pas.

Sur le modèle américain, la fréquence change par pas de 0,2 MHz sur la bande FM et de 10 kHz sur la bande AM. Sur les autres modèles, elle change par pas de 0,05 MHz sur la bande FM et de 9 kHz (ou 10 kHz) sur la bande AM.

Quand il reçoit une station, seul le témoin TUNED apparaît. Quand vous écoutez une station FM stéréo, le témoin FM STEREO apparaît aussi.

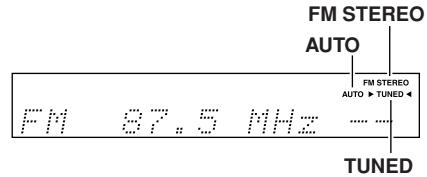

Réception d'un faible émetteur FM stéréo

Si le signal d'une station FM stéréo est faible, il se pourrait que le tuner ne puisse pas la capter correctement. Dans ce cas, activez le mode de recherche manuelle et écoutez la station en mono.

Remarque:

- Vous pouvez aussi utiliser les boutons haut/bas [▲]/[▼] de la télécommande pour sélectionner une station de radio.

Ecouter la radio—suite

■ Recherche d'une station radio par fréquence

Vous pouvez sélectionner une station AM ou FM en entrant directement la fréquence correspondante.

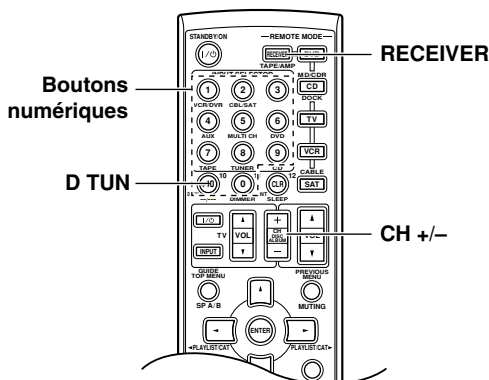

1 Appuyez sur le bouton [RECEIVER] puis sur le bouton [D TUN].

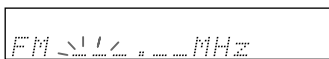

(La véritable exposition dépend du pays.)

Le bouton [RECEIVER] clignote.

2 Dans les 8 secondes, entrez la fréquence de la station avec les boutons numériques.



Pour choisir la fréquence 87.5 (FM), par exemple, appuyez sur 8, 7, 5.

Remarque: Tant que le bouton [RECEIVER] clignote, il est impossible de changer de source d'entrée avec la télécommande.

2 Appuyez sur le bouton [MEMORY].

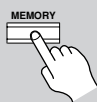

Le numéro de présélection clignote.

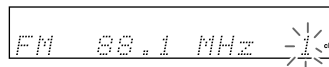

3 Tant que le numéro de présélection clignote (environ 8 secondes), vous pouvez choisir un numéro de mémoire 1–40 avec les boutons PRESET [◀]/[▶].



4 Appuyez sur le bouton [MEMORY] pour mémoriser la station.

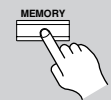

La fréquence est mémorisée et le numéro de la mémoire cesse de clignoter.

Répétez cette procédure pour mémoriser d'autres stations AM/FM.

■ Sélection de programmes

1 Pour sélectionner un programme, servez-vous des boutons PRESET [◀]/[▶] ou des boutons CH [+/-] de la télécommande.



■ Effacer une mémoire

1 Choisissez la mémoire à effacer. Voyez le paragraphe précédent.

2 Maintenez le bouton [MEMORY] enfoncé en appuyant sur le bouton [TUNING MODE].

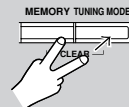

La mémoire choisie est effacée et son numéro disparaît de l'écran.

Programmer des stations AM/FM

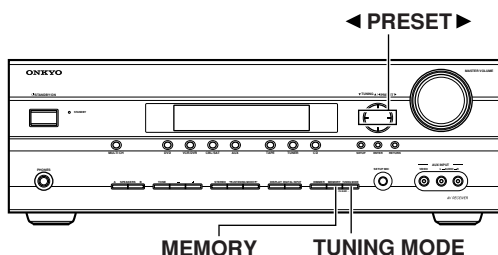

Vous pouvez mémoriser jusqu'à 40 stations radio AM/FM sous forme de programmes.

1 Recherchez la station AM/FM à mémoriser.

Fonctions générales

Ce chapitre décrit des fonctions disponibles pour toutes les sources d'entrées.

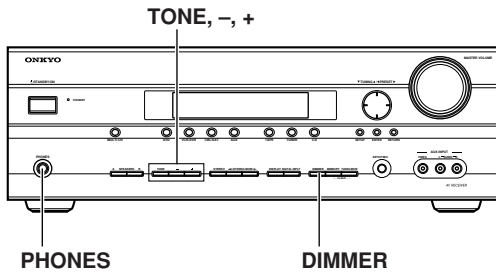
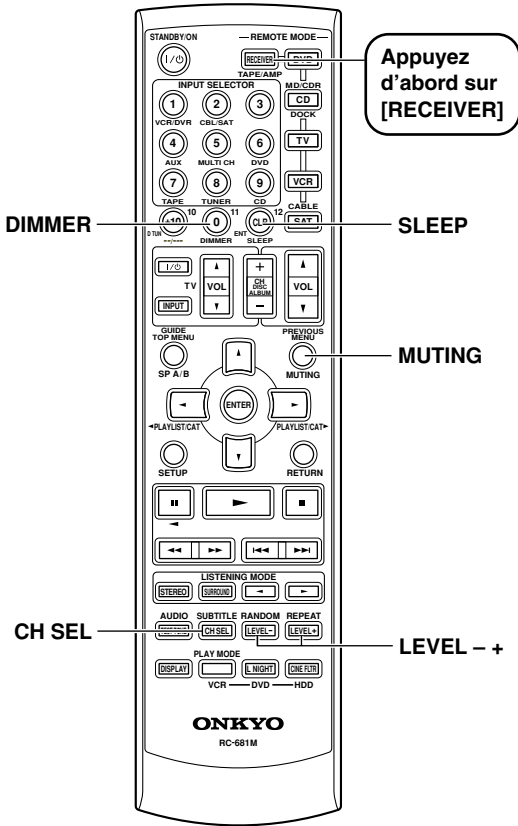

Réglage de luminosité de l'écran

Cette fonction vous permet de régler la luminosité de l'écran.



Appuyez plusieurs fois sur le bouton [DIMMER] de la télécommande pour choisir la luminosité voulue: faible, plus faible ou normale.

Vous pouvez aussi utiliser le bouton [DIMMER] de l'ampli-tuner AV.

Réglage du grave et de l'aigu

Vous pouvez régler les graves et les aigus des enceintes avant à tout moment, sauf quand le mode de reproduction Direct ou Pure Audio (pas sur le modèle américain du nord) est actif.

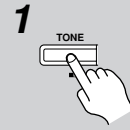

1 Appuyez plusieurs fois sur le bouton [TONE] de l'ampli-tuner AV pour choisir "Bass" ou "Treble".

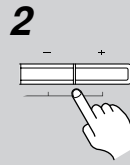

2 Réglez le timbre avec les boutons TONE [-]/[+].

■ Bass

Cette fonction permet d'accentuer ou d'atténuer les graves des enceintes avant sur une plage de -10 dB à +10 dB (par pas de 2 dB).

■ Treble

Cette fonction permet d'accentuer ou d'atténuer les aigus des enceintes avant sur une plage de -10 dB à +10 dB (par pas de 2 dB).

Remarque:

- Vous pouvez contourner les circuits de réglage des graves et des aigus en activant le mode de reproduction Direct ou Pure Audio (pas sur le modèle américain du nord).

Éteindre le son du ampli-tuner AV

Cette fonction permet d'éteindre temporairement le son de l'ampli-tuner AV.



Appuyez sur le bouton [MUTING] de la télécommande.

Le son est coupé et le témoin MUTING clignote à l'écran.

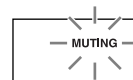

Pour désactiver cette fonction d'éteuffement du ampli-tuner AV, appuyez à nouveau sur le bouton [MUTING] de la télécommande ou réglez le volume. Le son est à nouveau audible et le témoin MUTING disparaît.

La fonction de sourdine est désactivée quand vous activez le mode de veille du ampli-tuner AV.

Utilisation des fonctions Timer

Vous pouvez utiliser la fonction Sleep pour mettre automatiquement le ampli-tuner AV hors tension après un délai défini.



Appuyez plusieurs fois sur le bouton [SLEEP] de la télécommande pour choisir le délai voulu.

La plage de réglage s'étend de 90–10 minutes (par pas de 10 minutes).

Quand vous définissez une valeur temporelle, le témoin SLEEP s'affiche à l'écran. L'écran affiche le délai choisi pendant environ cinq secondes avant de retourner à l'affichage précédent.

Témoin SLEEP

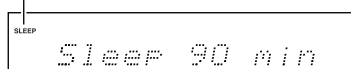

Pour désactiver la fonction Timer, appuyez sur le bouton [SLEEP] jusqu'à ce que le témoin SLEEP disparaisse.

Pour vérifier la durée restante, appuyez sur le bouton [SLEEP]. Si vous appuyez sur [SLEEP] tant que le délai est affiché, la valeur temporelle est raccourcie de 10 minutes.

Utilisation d'un casque

Pour une écoute privée, vous pouvez brancher un casque d'écoute stéréo (doté d'une fiche d'1/4") à la prise PHONES de l'ampli-tuner AV.

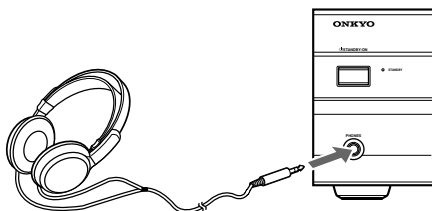

Remarques:

- Réglez le volume à la valeur minimum avant de brancher le casque d'écoute.
- Quand vous branchez une fiche à la prise PHONES, le son des groupes d'enceintes "A" et "B" est automatiquement coupé.
- Quand vous branchez un casque d'écoute, l'ampli-tuner active le mode d'écoute stéréo (à moins que ce mode ne soit déjà réglé sur "Pure Audio, Mono, Stereo ou Direct,").
- Si vous avez choisi l'entrée DVD multicanal, vous n'entendez que les canaux avant gauche et droit dans le casque.

Réglage du niveau des enceintes

Vous pouvez régler le niveau des enceintes individuelles du groupe A. Ces réglages temporaires sont annulés quand vous mettez le ampli-tuner AV en mode de veille.

1



Choisissez l'enceinte avec le bouton [CH SEL] de la télécommande et réglez son volume avec les boutons [LEVEL-] et [LEVEL+].

Vous pouvez régler le niveau de chaque enceinte entre -12 dB et +12 dB (-15 dB à +12 dB pour le subwoofer).

Left : 0dB

Remarques:

- Cette fonction n'est pas disponible tant que le son du ampli-tuner AV est coupé.
- Ce réglage n'est pas disponible pour les enceintes que vous avez réglées sur "No" ou "None" avec le paramètre "Sp Config."

■ Groupe d'enceintes B

Quand le groupe d'enceintes B est activé, vous pouvez régler le volume des canaux gauche et droit sur une plage comprise entre -12 dB et +12 dB.

Left(B) : 0dB

- Ces réglages sont mémorisés quand vous mettez l'ampli-tuner AV en mode de veille.
- Quand le groupe d'enceintes B est activé, vous ne pouvez pas régler le niveau des enceintes surround arrière du groupe A.

■ Casque

Si un casque est branché, vous pouvez régler le niveau de chaque haut-parleur du casque entre -12 dB et +12 dB.

HP Left : 0dB

- Ces réglages sont mémorisés quand vous mettez l'ampli-tuner AV en mode de veille.

Choix du mode d'écoute

Choix du mode d'écoute

Pour en savoir plus sur les modes disponibles, voyez "Description des modes d'écoute" à la page 50.

- Pour bénéficier des fonctions Dolby Digital et DTS, branchez le lecteur DVD au ampli-tuner AV avec une connexion audio numérique (coaxiale ou optique).
- La disponibilité des différents modes de reproduction dépend du format du signal entrant.
- Si vous avez branché un casque d'écoute, seuls les modes de reproduction "Pure Audio" (pas sur le modèle américain du nord), "Mono", "Direct" et "Stereo" sont disponibles.
- Il est impossible de sélectionner les modes d'écoute quand le groupe d'enceintes A est coupé.

Avec la ampli-tuner AV

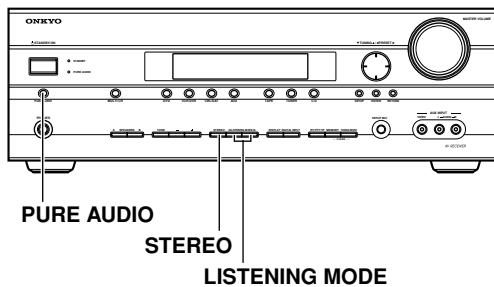

■ Bouton [PURE AUDIO] (pas sur le modèle américain du nord)

Ce bouton permet de choisir le mode de reproduction Pure Audio. Lorsque ce mode est sélectionné, le ampli-tuner AV ne produit aucun signal vidéo et son écran est éteint.

Une nouvelle pression sur ce bouton sélectionne le mode d'écoute précédent.

Les signaux vidéo arrivant à HDMI IN sont envoyés directement à la sortie HDMI OUT, même en mode d'écoute "Pure Audio".

■ Bouton [STEREO]

Ce bouton active le mode de reproduction Stereo.

■ Boutons LISTENING MODE [◀] [▶]

Ces boutons permettent de sélectionner successivement tous les modes d'écoute pouvant être utilisés avec la source choisie.

Avec la télécommande

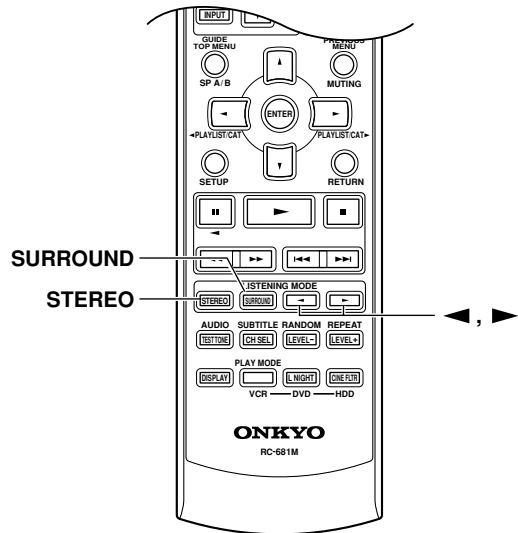

■ Bouton [STEREO]

Ce bouton active le mode de reproduction Stereo.

■ Bouton [SURROUND]

Ce bouton permet d'activer les modes de reproduction Dolby Digital, DTS et Neural Surround* (* uniquement sur le modèle pour l'Amérique du Nord).

■ Boutons LISTENING MODE [◀] [▶]

Ces boutons permettent de sélectionner successivement tous les modes d'écoute pouvant être utilisés avec la source choisie.

Choix du mode d'écoute—suite

Le tableau ci-dessous indique les modes d'écoute disponibles pour les divers formats de signal d'entrée.

Format de la source		PCM* ¹ analogique	Dolby Digital				DTS/DTS 96/24* ²				Multich analog
			3/2.1 2/2.1	2/0	1/0, 1+1	Autre	3/2.1 2/2.1	2/0	DTS-ES		
									Discrete	Matrix	
Mode d'écoute		CD, TV, radio, cassette, etc.	DVD, DTV, etc.				DVD, CD, etc.				DVD
Pure Audio (pas sur le modèle américain du nord) Direct		✓	✓	✓	✓	✓	✓	✓	✓	✓	✓
Stereo Mono		✓	✓	✓	✓	✓	✓	✓	✓		
Multich											✓
PLIIx Movie/Music/Game * ³ Neo:6 Cinema Neo:6 Music		✓		✓				✓			
Neural Surround (Américain du nord uniquement)		✓* ⁴									
Dolby	Dolby D		✓			✓					
	Dolby D + Neo:6 Dolby D EX Dolby D+PLIIx Music		✓								
	Dolby D+PLIIx Movie		✓								
DTS	DTS, DTS 96/24					✓			✓* ⁵		
	DTS-ES Discrete							✓			
	DTS-ES Matrix								✓		
	DTS+Neo:6 DTS+Dolby EX DTS+PLIIx Music					✓					
	DTS+PLIIx Movie					✓					
T-D		✓	✓	✓	✓	✓	✓	✓	✓		
DSP conçus par Onkyo	Mono Movie Orchestra Unplugged Studio-Mix TV Logic All Ch Stereo Full Mono	✓	✓	✓	✓	✓	✓	✓	✓		

*1. En mode d'écoute "Pure Audio" ou "Direct", les signaux PCM de 32 kHz, 44,1 kHz et 48 kHz sont traités à 64 kHz, 88,2 kHz et 96 kHz respectivement. Pour tous les modes d'écoute autres que "Pure Audio", "Direct" et "Stereo", les signaux PCM de 64 kHz, 88,2 kHz et 96 kHz sont traités à 32 kHz, 44,1 kHz et 48 kHz respectivement.

*2. Pour tous les modes d'écoute autres que "Pure Audio", "Direct", "Stereo" et "DTS 96/24", les signaux DTS 96/24 sont traités comme des signaux DTS normaux.

*3. Si le paramètre Surr Back st réglé sur "None" ou quand les enceintes B sont activées, Pro Logic II normal est utilisé.

*4. Non disponible pour des signaux d'entrée PCM de 88.2 kHz et 96 kHz.

*5. Si le paramètre Surr Back st réglé sur "None" ou quand les enceintes B sont activées, DTS normal est utilisé.

*6. Disponible lorsque des enceintes surround sont connectées.

■ : Disponible uniquement sur des systèmes de lecture 6,1/7,1 canaux. Non disponible si les enceintes B sont activées.

■ : Disponible uniquement sur des systèmes de lecture de 7,1 canaux. Non disponible si les enceintes B sont activées.

Astuce: Vous pouvez vérifier le format du signal d'entrée numérique. Voyez "Affichage d'informations sur la source" à la page 43.

Description des modes d'écoute

Les modes d'écoute de l'ampli-tuner AV permettent de recréer l'ambiance d'une salle de cinéma ou de concert chez vous avec une haute fidélité et un son surround exceptionnels.

Cette illustration montre les enceintes actives pour les différents modes d'écoute avec le système d'enceintes à 7,1 canaux.

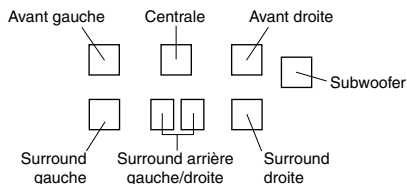

Pure Audio (pas sur le modèle américain du nord)

Ce mode désactive l'écran et les circuits vidéo internes pour minimiser les sources de bruit et produire un son d'une extraordinaire fidélité. (Comme le circuit vidéo est coupé, aucun signal vidéo n'est produit dans ce mode.)

Direct

Les signaux audio de la source d'entrée sont transmis directement avec un traitement minimum pour obtenir un son d'une grande fidélité. Tous les canaux audio de la source sont transmis tels quels.

Stereo

Le son est envoyé aux enceintes avant gauche et droite et subwoofer.

Mono

Choisissez ce mode pour regarder un vieux film dont la bande sonore est mono ou pour choisir la langue du canal gauche ou droit pour certains films. Vous pouvez aussi l'utiliser pour lire un DVD ou d'autres sources contenant des données audio multiplex (comme les DVD de karaoké).

Dolby Pro Logic IIx

Dolby Pro Logic II

Dolby Pro Logic IIx élargit n'importe quelle source à 2 canaux pour une écoute sur 7,1 canaux. Il produit une sensation de surround extrêmement naturelle, enveloppant parfaitement l'auditeur. Comme la musique et les films, les jeux vidéo profitent des effets spatiaux impressionnants et des images exceptionnelles.

Si vous n'utilisez pas d'enceintes surround arrière, "Dolby Pro Logic II" est utilisé au lieu de "Dolby Pro Logic IIx".

- **PLIIx Movie**

Ce mode peut servir pour n'importe quel film stéréo ou Dolby Surround (Pro Logic) (TV, DVD, VHS, p.ex.).

- **PLIIx Music**

Ce mode peut servir pour n'importe quelle source musicale stéréo ou Dolby Surround (Pro Logic) (CD, radio, cassette, TV, VHS, DVD, p.ex.).

- **PLIIx Game**

Choisissez ce mode avec des jeux vidéo, notamment ceux portant le logo Dolby Pro Logic II.

Dolby Digital

Choisissez ce mode pour des DVD portant le label Dolby Digital et Dolby Digital TV. Ce son surround numérique est le format le plus courant et vous place au centre de l'action, comme si vous vous trouviez au cinéma ou dans une salle de concert.

Dolby Digital EX

Ces modes élargissent les sources Dolby Digital et DTS à 5,1 canaux pour une lecture sur 6,1/7,1 canaux. Ils sont particulièrement adaptés aux bandes sons Dolby Digital EX contenant un canal arrière surround encodé par matrice. Ce canal ajoute une dimension supplémentaire et crée un son surround enveloppant, idéal pour des effets de rotation et de passage au vol. Utilisez-les avec des DVD portant le logo Dolby Digital ou DTS.

Dolby Digital+PLIIx Music

Ces modes utilisent le mode Pro Logic IIx Music pour élargir les sources Dolby Digital et DTS 5,1 pour une écoute sur 6,1/7,1 canaux. Utilisez-les avec des sources musicales Dolby Digital ou DTS 5,1 (DVD et émissions TV Dolby Digital, p.ex.).

Dolby Digital+PLIIx Movie

Ces modes utilisent le mode Pro Logic IIx Movie pour élargir les sources Dolby Digital et DTS 5,1 pour une écoute sur 7,1 canaux. Utilisez-les avec des sources musicales Dolby Digital ou DTS 5,1 (DVD et émissions TV Dolby Digital).

DTS

Le format DTS digital surround accepte jusqu'à 5,1 canaux distincts et utilise moins de compression pour une reproduction haute fidélité. Utilisez-le avec des DVD et CD portant le logo DTS.

DTS 96/24

Choisissez ce mode pour les sources DTS 96/24. Ce format est un DTS haute résolution avec une fréquence d'échantillonnage de 96 kHz et une résolution de 24 bits pour une fidélité hors du commun. Utilisez-le avec des DVD portant le logo DTS 96/24.

DTS-ES Discrete

Utilisez ce mode pour des bandes sons DTS-ES Discrete utilisant un canal arrière surround pour une *vraie* lecture à 6,1/7,1 canaux. Les sept canaux audio complètement séparés offrent une meilleure image spatiale et une localisation du son sur 360 degrés, idéale pour les sons qui circulent à travers les canaux surround. Utilisez-le avec des DVD qui portent le logo DTS-ES, notamment ceux ayant une piste son DTS-ES Discrete.

DTS-ES Matrix

Utilisez ce mode pour des bandes sons DTS-ES Matrix utilisant un canal arrière surround avec encodage matriciel pour une vraie lecture à 6,1/7,1 canaux. Utilisez-le avec des DVD qui portent le logo DTS-ES, notamment ceux ayant une bande son DTS-ES Matrix.

DTS Neo:6

Ce mode élargit n'importe quelle source à 2 canaux pour une écoute sur 6,1 canaux. Il utilise six canaux large bande de décodage matriciel pour données encodées par matrice et produit un effet surround extrêmement naturel enveloppant complètement l'auditeur.

- **Neo:6 Cinema**

Ce mode peut servir pour n'importe quel film stéréo (TV, DVD, VHS, p.ex.).

- **Neo:6 Music**

Ce mode peut servir pour n'importe quelle source musicale stéréo (CD, radio, cassette, TV, VHS, DVD, p.ex.).

Dolby Digital + Neo:6

Ce mode utilise Neo:6 pour élargir des sources Dolby Digital et DTS à 5,1 canaux et arriver à une lecture à 6,1/7,1 canaux. Utilisez-le avec des DVD qui portent le logo Dolby Digital ou DTS et ont une bande son à 5,1 canaux.

Neural Surround

(Américain du nord uniquement)

Neural Surround est à la pointe de la technologie surround pour musique et a été adopté par la radio satellitaire XM pour la transmission radio numérique d'enregistrements surround et d'événements live en mode surround. Neural Surround traite les signaux par domaine de fréquences psycho-acoustique. Ce traitement restitue une image sonore plus détaillée ainsi qu'une meilleure séparation des canaux et localisation des éléments audio. La lecture multicanal surround est échelonnable de 5,1 à 7,1.

Modes DSP conçus par Onkyo

Mono Movie

Ce mode convient pour regarder des vieux films et d'autres sources mono. L'enceinte centrale reproduit le son tel quel, tandis que de la réverbération est ajoutée au signal des autres enceintes pour conférer de la présence au son, même pour des sources mono.

Orchestra

Convient pour la musique classique et d'opéra. Les canaux Surround sont accentués pour élargir l'image stéréo. Ce mode simule en outre la réverbération naturelle d'une grande salle.

Unplugged

Ce mode est conçu pour les instruments acoustiques, le chant et la musique jazz. Il accentue l'image stéréo avant et donne l'impression à l'auditeur de se trouver au premier rang devant la scène.

Studio-Mix

Choisissez ce mode pour la musique Rock et Pop. Ce mode produit une image sonore très "vivante" et recrée l'acoustique d'un club ou d'un concert rock.

TV Logic

Conçu pour accentuer le réalisme de programmes télévisés, ce mode ajoute en outre des informations Surround et améliore l'intelligibilité des dialogues.

All Ch Stereo

Ce mode convient pour la musique de fond. L'image stéréo est produite par tous les canaux (avant, Surround et Surround arrière), de sorte que le son remplisse l'intégralité de la salle d'écoute.

Full Mono

Avec ce mode toutes les enceintes produisent des données audio mono; le son reste donc identique, quel que soit l'endroit où vous vous trouvez.

T-D (Theater-Dimensional)

Choisissez ce mode pour produire un son surround 5,1 virtuel, même si votre installation ne compte que deux ou trois enceintes. Cet effet est produit en contrôlant la manière dont les sons atteignent les oreilles gauche et droite du spectateur. Si la réverbération de la pièce est trop forte, ce mode pourrait ne pas produire de bons résultats. Utilisez-le donc uniquement dans un endroit avec peu ou pas du tout de réverbération naturelle.

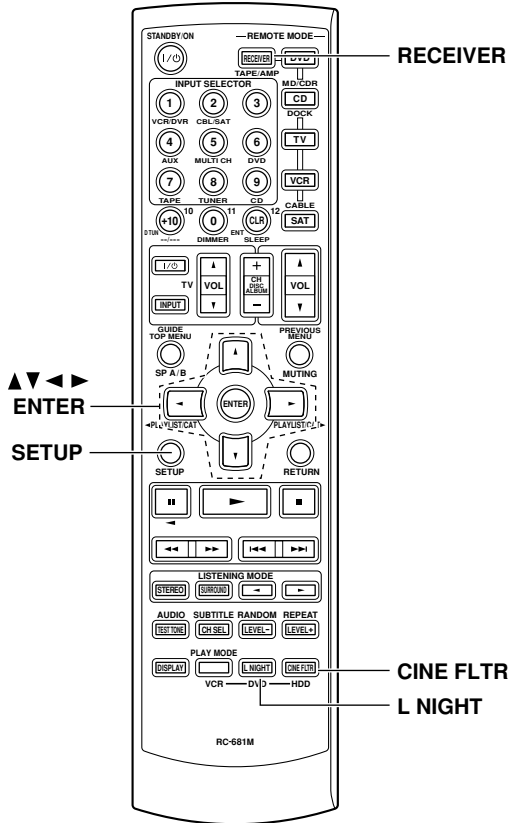

Utilisation de la fonction Late Night (Dolby Digital uniquement)

Cette fonction permet de réduire la plage dynamique d'une source Dolby Digital de sorte que les passages de faible niveau restent audibles à bas volume. Activez cette fonction pour regarder un film tard en soirée sans déranger les voisins.

1 Appuyez sur le bouton [RECEIVER] REMOTE MODE puis plusieurs fois sur [L NIGHT] pour choisir:

- Off:** Fonction Late Night désactivée.
- Low:** La plage dynamique est légèrement réduite.
- High:** La plage dynamique est fortement réduite.

Remarques:

- L'effet de la fonction "Late Night" dépend de la source Dolby Digital reproduite. Dans certains cas, son effet sera à peine audible.
- La fonction Late Night est annulée quand vous activez le mode de veille du ampli-tuner AV .

Utilisation de la fonction CinemaFILTER

La fonction CinemaFILTER permet de diminuer la brillance de la bande-son des films. Convenant pour les salles de cinéma, cette brillance aiguë peut devenir gênante à la longue.

La fonction CinemaFILTER est disponible pour les modes de reproduction suivants: Dolby Digital, Dolby Digital EX, PLII/IIx Movie, DTS, DTS-ES, DTS Neo:6 Cinema, DTS 96/24, Dolby/DTS+PLIIx Movie, Dolby/DTS+Neo:6, et DTS+Dolby EX.

1 Appuyez sur le bouton [RECEIVER] REMOTE MODE puis plusieurs fois sur [CINE FLTR] pour choisir:

- On:** Fonction CinemaFILTER active.
- Off:** Fonction CinemaFILTER désactivée.

Utilisation des fonctions de réglages sonores

Ces fonctions sont uniquement disponibles pour le groupe d'enceintes "A".

1 Appuyez sur le bouton [RECEIVER] puis sur le bouton [SETUP].

2 Choisissez "Audio Adjust" avec les boutons haut/bas [▲]/[▼] puis appuyez sur le bouton [ENTER].

Audio Adjust

3 Utilisez les boutons gauche/droite [◀]/[▶] pour choisir les réglages. Appuyez sur le bouton bas [▼] pour choisir le réglage suivant. Répétez cette opération pour les autres réglages.

4



Appuyez sur le bouton [SETUP].
Les réglages sont terminés.

Cette section décrit le rôle des fonctions Audio Adjust.

Réglages des canaux d'entrée

■ Multiplex

Ce paramètre permet de choisir le canal à reproduire pour une source stéréo multiplex. Servez vous-en pour choisir les canaux audio, voire la langue d'une source multiplex, d'émissions de télévision multilingues, etc.

Main: Reproduction du canal principal (défaut).

Sub: Reproduction du canal auxiliaire.

M/S: Reproduction simultanée des canaux principal et auxiliaire.

■ Mono Input Ch

Ce paramètre permet de choisir le canal à reproduire lorsque vous choisissez le mode "Mono" pour une source stéréo.

L+R: Les canaux gauche et droit sont combinés (défaut).

L: Seul le canal gauche est reproduit.

R: Seul le canal droit est reproduit.

Réglage du mode PLII Music et PLIIX Music

Ces réglages ne s'appliquent qu'aux sources à 2 canaux (stéréo).

■ Panorama

Cette réglage permet d'élargir l'image stéréo avant pour le mode d'écoute "Pro Logic II Music" ou "Pro Logic IIX Music".

On: Fonction Panorama active.

Off: Fonction Panorama coupée (défaut).

■ Dimension

Cette réglage permet d'avancer ou de reculer le champ sonore pour le mode d'écoute "Pro Logic II Music" ou "Pro Logic IIX Music". "0" correspond au réglage par défaut. La plage de réglage est de -3 à +3. Les valeurs plus élevées avancent le champ sonore, des valeurs plus basses le reculent.

Si l'image stéréo semble trop large ou si le son surround est trop prononcé, décalez l'image sonore vers l'avant. Inversement, si l'image stéréo semble inexistante ou si le son surround est trop faible, reculez l'image sonore.

■ Center Width

Cette réglage permet de régler la largeur du son de l'enceinte centrale pour le mode d'écoute "Pro Logic II Music" ou "Dolby Pro Logic IIX Music". Si vous utilisez une enceinte centrale, se sert uniquement de l'enceinte centrale pour la reproduction du canal central. (Si vous n'utilisez pas d'enceinte centrale, le canal central est réparti entre les enceintes avant droite et gauche et constitue alors un "canal central fantôme".) Ce paramètre règle le mélange des canaux avant gauche, droit et central et permet de définir l'importance accordée au canal central. La plage de réglage est de 0-7 (3 est le réglage par défaut).

Réglage du mode DTS Neo:6 Music

■ Center Image

Le mode d'écoute "DTS Neo:6 Music" transforme un signal à 2 canaux (stéréo) en une image surround à 6 canaux. Ce paramètre définit l'atténuation des canaux avant gauche et droit pour créer le canal central. La plage de réglage est de 0-5 (2 est le réglage par défaut). Ce réglage est sans effet s'il n'y a pas d'enceinte centrale. Quand ce paramètre est réglé sur 0, les signaux des canaux avant gauche et droit sont atténués de moitié (-6 dB), donnant ainsi l'impression que le son se trouve plutôt au centre. Ce paramètre fournit de bons résultats pour une position d'écoute assez décentrée. Quand il est réglé sur 5, les canaux avant gauche et droit ne sont pas atténués et la balance stéréo originale est conservée.

Réglage du Dolby Digital EX Input Signal

■ Dolby EX

Ce paramètre spécifie le traitement appliqué aux sources Dolby Digital EX. Il n'est pas disponible si vous n'avez pas connecté d'enceintes surround arrière ou que les enceintes B est activé.

Auto: Si les signaux reçus contiennent une balise Dolby Digital EX, le mode Dolby Digital EX est utilisé (défaut).

Manual: Vous avez le choix entre Pro Logic IIX Movie, Pro Logic IIX Music, Dolby Digital et Dolby Digital EX.

Réglage T-D Listening Angle

■ Lstn Angl (angle d'écoute)

Ce paramètre permet de régler l'angle des enceintes avant gauche et droite par rapport à la position d'écoute. Le traitement du mode d'écoute "Theater-Dimensional" est basé sur ce réglage. Idéalement, les enceintes avant gauche et droite doivent être placées à égale distance du spectateur, selon un angle proche d'un des trois réglages.

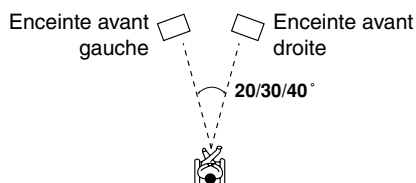

Narrow: Choisissez ce réglage si l'angle d'écoute est de 20 degrés.

Middle: Choisissez ce réglage si l'angle d'écoute est de 30 degrés (défaut).

Wide: Choisissez ce réglage si l'angle d'écoute est de 40 degrés.

Réglage du caisson de grave multicanal

■ SW Sens

Sur certains lecteurs DVD, le signal du caisson de grave multicanal est augmenté de 15 dB par rapport à la normale. Vous pouvez changer la sensibilité du caisson de grave en fonction de votre lecteur DVD. Notez que ce réglage n'affecte que les signaux envoyés à la prise SUBWOOFER de l'entrée DVD multicanal.

Vous avez le choix entre 0 dB (défaut), +5 dB, +10 dB et +15 dB.

Si le caisson de grave est trop fort, essayez le réglage +10 dB ou +15 dB.

Enregistrement

Ce chapitre décrit l'enregistrement d'une source d'entrée avec un autre élément AV. Vous apprendrez comment enregistrer des signaux audio ainsi que des signaux audio et vidéo.

Enregistrement d'un signal d'entrée

Pour l'enregistrement, vous devez utiliser les appareils AV branchés aux prises TAPE OUT ou VCR/DVR OUT. Pour en savoir plus la connexion des appareils AV, voyez page 24–35.

1

Servez-vous des boutons de sélection d'entrée pour choisir la source AV à enregistrer.

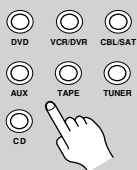

Les signaux audio de la source d'entrée choisie sont transmis aux prises TAPE OUT et VCR/DVR OUT.

Vous pouvez écouter le signal de la source pendant l'enregistrement. La commande VOLUME de l'ampli-tuner AV n'a aucun impact sur le niveau d'enregistrement.

Télécommande



2

Lancez l'enregistrement sur l'élément enregistreur.

3

Lancez la reproduction sur la source AV.

Remarques:

- Vous ne pouvez pas enregistrer le signal d'un élément branché à une entrée numérique. Seuls les signaux des entrées analogiques peuvent être enregistrés.
- Vous ne pouvez pas enregistrer les effets Surround produits par le mode de reproduction.
- Vous ne pouvez pas enregistrer les signaux d'appareils AV branchés aux entrées DVD multicanal.
- Si vous choisissez une autre source d'entrée pendant l'enregistrement, c'est son signal qui est enregistré.
- Quand vous optez pour le mode d'écoute "Pure Audio", les prises VCR/DVR OUT V et S ne produisent pas de signaux vidéo. Sélectionnez donc un autre mode pour l'enregistrement.

Enregistrer des sources audio et vidéo différentes

Cette fonction permet d'enregistrer le son et l'image de sources d'entrée distinctes et d'ajouter de l'audio à vos enregistrements vidéo. C'est possible car lorsque vous choisissez une source audio uniquement (TAPE, TUNER ou CD), la source d'entrée vidéo ne change pas. Dans l'exemple suivant, un lecteur CD est branché aux prises CD IN et un caméscope est relié à la prise AUX INPUT VIDEO. Ces deux signaux sont enregistrés avec le magnétoscope branché aux prises VCR/DVR OUT.

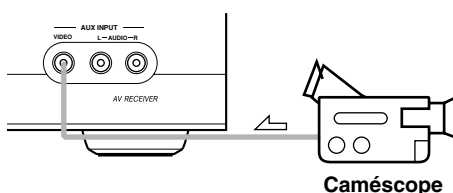

↖ : signal vidéo

↙ : signal audio

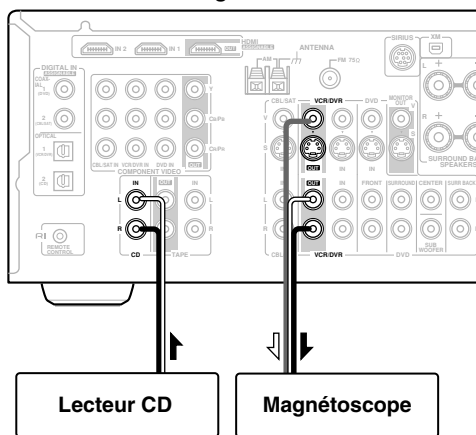

- 1. Préparez la reproduction sur le caméscope et le lecteur CD.**
- 2. Préparez l'enregistrement sur le magnétoscope.**
- 3. Appuyez sur le bouton [AUX].**
- 4. Appuyez sur le bouton [CD].**
Le lecteur CD est choisi comme source audio. Le signal vidéo du caméscope est toujours présent.
- 5. Démarrez l'enregistrement sur le magnétoscope et lancez la reproduction sur le caméscope et le lecteur CD.**
Le magnétoscope enregistre le signal vidéo du caméscope et le signal audio du lecteur CD.

Réglages plus avancés

Réglages d'enceintes avancés

Cette section explique comment vérifier et ajuster manuellement le réglage des enceintes, ce qui est pratique si vous changez une des enceintes après le réglage automatique des enceintes.

Certains paramètres sont automatiquement réglés par la fonction "Réglage automatique des enceintes" (voyez page 37).

Configuration des enceintes (Sp Config)

Certains paramètres sont automatiquement réglés par la fonction "Réglage automatique des enceintes" (voyez page 37).







Cette section explique comment choisir la configuration des enceintes.





Pour des haut-parleurs dotés d'un cône de diamètre supérieur à 16 cm (6-1/2"), choisissez **Large** (full band). Si les haut-parleurs de vos enceintes sont de diamètre inférieur, choisissez **Small** (fréquence de transfert par défaut: 100 Hz).

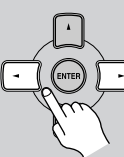

Diamètre du cône

Vous pouvez changer la fréquence de transfert à la page page 57.

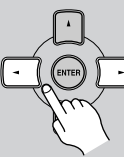
<p>1</p>  	<p>Appuyez sur le bouton [RECEIVER] puis sur le bouton [SETUP].</p>
<p>2</p>   	<p>Choisissez "Sp Config" avec les boutons haut et bas [▲]/[▼] puis appuyez sur le bouton [ENTER].</p> <div data-bbox="301 1313 631 1371" style="border: 1px solid black; padding: 5px; text-align: center;">Sp Config</div>
<p>3</p>  	<p>Quand le paramètre "Subwoofer" est sélectionné, utilisez les boutons gauche/droite [◀]/[▶] pour choisir Yes ou No.</p> <p>Yes: Activez cette option si un subwoofer est branché.</p> <p>No: Activez cette option si vous n'avez pas branché de subwoofer.</p>

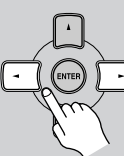
<p>4</p>  	<p>Choisissez "Front" avec le bouton bas [▼] puis sélectionnez Small ou Large avec les boutons gauche/droite [◀]/[▶].</p> <p>Small: Activez cette option si les enceintes avant sont de petite taille.</p> <p>Large: Activez cette option si les enceintes avant sont de grande taille.</p> <p>Remarque:</p> <ul style="list-style-type: none">• Si vous avez réglé Subwoofer sur "No" à l'étape 3, ce paramètre est réglé d'office sur la valeur fixe "Large" et n'est pas affiché.
<p>5</p>  	<p>Choisissez "Center" avec le bouton bas [▼] puis sélectionnez Small, Large ou None avec les boutons gauche/droite [◀]/[▶].</p> <p>Small: Activez cette option si l'enceinte centrale est de petite taille.</p> <p>Large: Activez cette option si l'enceinte centrale est de grande taille.</p> <p>None: Activez cette option si vous n'avez pas branché d'enceinte centrale.</p> <p>Remarque:</p> <ul style="list-style-type: none">• Si vous avez réglé le paramètre Front sur "Small" à étape 4 l'option "Large" n'est pas disponible.
<p>6</p>  	<p>Choisissez "Surround" avec le bouton bas [▼] puis sélectionnez Small, Large ou None avec les boutons gauche/droite [◀]/[▶].</p> <p>Small: Activez cette option si les enceintes Surround sont de petite taille.</p> <p>Large: Activez cette option si les enceintes Surround sont de grande taille.</p> <p>None: Activez cette option si vous n'avez pas branché d'enceinte Surround.</p> <p>Remarque:</p> <ul style="list-style-type: none">• Si vous avez réglé le paramètre Front sur "Small" à étape 4, l'option "Large" n'est pas disponible.

7

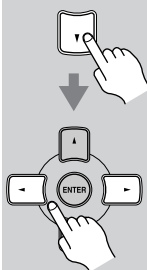

Choisissez “Surr Back” avec le bouton bas [▼] puis sélectionnez **Small**, **Large** ou **None** avec les boutons gauche/droite [◀]/[▶].

Small: Activez cette option si les enceintes Surround arrière sont de petite taille.

Large: Activez cette option si les enceintes Surround arrière sont de grande taille.

None: Activez cette option si vous n’avez pas branché d’enceinte Surround arrière.

Remarques:

- Si vous avez réglé Surround sur “None” à l’étape 6, ce paramètre est réglé d’office sur la valeur fixe “None”.
- Si vous avez réglé le paramètre Surround sur “Small” à l’étape 6, l’option “Large” n’est pas disponible.

8

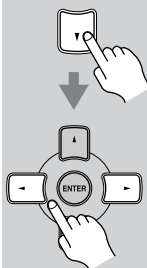

Choisissez “Surr Back Ch” avec le bouton bas [▼] puis sélectionnez **2ch** ou **1ch** avec les boutons gauche/droite [◀]/[▶].

2ch: Choisissez cette option si vous avez branché deux enceintes surround arrière (gauche et droite).

1ch: Choisissez cette option si vous avez branché une enceinte surround arrière.

Remarque:

- Si les paramètres “Surround” et “Surr Back” sont réglés sur “None” aux étapes 6 et 7, ce paramètre n’apparaît pas.

Passez à l’étape 9 du réglage “Fréquence de transfert (Crossover)”.

Remarque:

- Ces réglages n’est pas possible tant que le casque est raccordé, que le haut-parleur B est en service ou que l’entrée DVD multi-canal est utilisée.

Fréquence de transfert (Crossover)

Ce paramètre sont automatiquement réglés par la fonction “Réglage automatique des enceintes” (voyez page 37).

Ce réglage ne s’applique qu’aux enceintes définies comme **Small** lors de la “Configuration des enceintes (Sp Config)” à la page 56.

Pour obtenir une restitution optimale des graves, il est impératif de régler la fréquence de transfert en fonction de la taille et de la réponse en fréquence de vos enceintes.

9

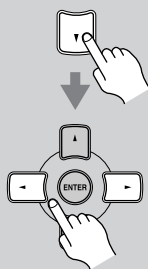

Choisissez “Crossover” avec le bouton bas [▼] puis sélectionnez une fréquence de transfert avec les boutons gauche/droite [◀]/[▶].

Partez du diamètre du plus petit haut-parleur de votre système pour choisir la fréquence de transfert.

Diamètre du cône	Fréquence de transfert
Supérieur 20 cm	40/50/60 Hz*
16–20 cm	80 Hz
13–16 cm	100 Hz (default)
9–13 cm	120 Hz
Inférieur 9 cm	150/200 Hz*

* Choisissez le réglage en fonction de l’enceinte.

Passez à l’étape 10 du réglage “Double Bass” à la page suivante.

Remarques:

- Pour régler cette valeur aussi précisément que possible, vérifiez la réponse en fréquence des enceintes dans leur manuel.
- Choisissez une fréquence de transfert plus élevée si le caisson de grave doit produire plus de son.
- Ces réglages n’est pas possible tant que le casque est raccordé, que le haut-parleur B est en service ou que l’entrée DVD multi-canal est utilisée.

Double Bass

Ce paramètre n'est pas automatiquement réglés par la fonction "Réglage automatique des enceintes" (voyez page 37).

La fonction Double Bass permet d'accentuer le grave en acheminant les signaux de basses fréquences des canaux avant gauche et droit au subwoofer. Cette fonction n'est disponible que si le paramètre "Subwoofer" est réglé sur "Yes" à l'étape 3 et le paramètre "Front" à l'étape 4 sur "Large" lors de la configuration des enceintes (page 56).

10	<p>Choisissez "Double Bass" avec le bouton bas [▼] puis sélectionnez l'une des options suivantes avec les boutons gauche/droite [◀]/[▶]:</p> <p>On: La fonction Double Bass est active. Le grave des canaux avant gauche et droit est également transmis au caisson de grave (par défaut).</p> <p>Off: La fonction Double Bass est désactivée.</p>
11	<p>Appuyez sur le bouton [SETUP]. Les réglages sont terminés.</p>

Remarque:

- Ces réglages n'est pas possible tant que le casque est raccordé, que le haut-parleur B est en service ou que l'entrée DVD multi-canal est utilisée.

Distance des enceintes

Certains paramètres sont automatiquement réglés par la fonction "Réglage automatique des enceintes" (voyez page 37).

Ces paramètres permettent de déterminer la distance entre les enceintes et la position d'écoute.

1	<p>Mesurez la distance entre chaque enceinte et le point d'écoute et notez les valeurs.</p>
2	<p>Appuyez sur le bouton [RECEIVER] REMOTE MODE puis sur le bouton [SETUP].</p>
3	<p>Choisissez "Sp Distance" avec les boutons haut/bas [▲]/[▼] puis appuyez sur le bouton [ENTER].</p> <div style="border: 1px solid black; padding: 5px; text-align: center; margin-top: 10px;">Sp Distance</div>
4	<p>Tant qu'"Unit" est affiché, puis sélectionnez feet ou meters avec les boutons gauche/droite [◀]/[▶]:</p> <p>feet: Vous pouvez régler les distances en pieds. Plage de réglage: 1 à 30 pieds par pas d'1 pied.</p> <p>meters: Vous pouvez régler les distances en mètres. Plage de réglage: 0,3 à 9 mètres par pas de 0,3m.</p>
5	<p>Choisissez "Front" avec le bouton bas [▼] puis définissez la distance des enceintes avant avec les boutons gauche/droite [◀]/[▶] puis appuyez sur le bouton bas [▼] pour choisir l'enceinte suivante.</p>

6

Répétez l'étape étape 5 pour toutes les enceintes.

Remarque:

Les enceintes que vous avez réglées sur "No" ou "None" avec le paramètre Sp Config (page 56) ne sont pas disponibles.

7

Appuyez sur le bouton [SETUP].

Les réglages sont terminés.



Remarques:

- La distance "Center" et "Subwoofer" ne peut pas dépasser la distance "Front" de plus de "1,5 m" (5 ft). Exemple: si vous choisissez la valeur "6 m" (20 ft) pour "Front", vous devez régler la distance "Center" et "Subwoofer" sur "4,5-7,5 m" (15-25 ft).
- La distance "Surround" et "Surround Back" ne peut pas être supérieure de plus de "1,5 m" (5 ft) ni inférieure de plus de "4,5 m" (15 ft) à la distance "Front". Exemple: si vous choisissez la valeur "6 m" (20 ft) pour "Front", vous devez régler les distances "Surr Right", "Surr Left", "Surr Back R" et "Surr Back L" sur "1,5-7,5m" (5-25 ft).
- Il est impossible d'ajuster le niveau des enceintes quand un casque est branché, quand le groupe d'enceintes B est activé ou quand l'entrée DVD multicanal est utilisée.

Niveau des enceintes (Level Calibration)

Certains paramètres sont automatiquement réglés par la fonction "Réglage automatique des enceintes" (voyez page 37).

Cette fonction permet de régler individuellement le volume des enceintes afin d'obtenir des signaux de même intensité à la position d'écoute.

1

Appuyez sur le bouton [RECEIVER] REMOTE MODE puis sur le bouton [SETUP].



2

Choisissez "Level Cal" avec les boutons haut/bas [▲]/[▼] puis appuyez sur le bouton [ENTER].

L'enceinte avant gauche produit le signal de test de bruit rose.

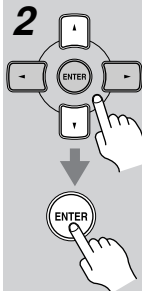

Level Cal

3

Augmentez le volume jusqu'à ce que le signal de test soit clairement audible.

Chaque enceinte produit tour à tour le signal de test et le nom de l'enceinte en question est affiché à l'écran.

Left : 0dB

4

Régalez le niveau de l'enceinte avec les boutons gauche/droite [◀]/[▶] puis appuyez sur le bouton bas [▼] pour choisir l'enceinte suivante.

Vous pouvez régler le volume entre -12 à +12 dB par pas de 1dB (-15 à +12 dB pour le subwoofer).

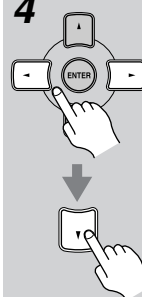

5

Répétez l'étape 4 jusqu'à ce que le niveau du signal de test soit identique pour chaque enceinte.

Les enceintes que vous avez réglées sur "No" ou "None" avec le paramètre Sp Config (page 56) ne produisent pas le signal de test.

6

Appuyez sur le bouton [SETUP].

Les réglages sont terminés.

N'oubliez pas de baisser le volume si vous l'avez augmenté pour régler le niveau des enceintes.



Remarques:



- Vous pouvez régler les niveaux des enceintes plus rapidement: appuyez sur le bouton [TEST TONE] de la télécommande pour produire le signal de test et utilisez les boutons [LEVEL-] puis [LEVEL+] pour régler le niveau et le bouton [CH SEL] pour sélectionner les enceintes.
- Il est impossible d'ajuster le niveau des enceintes quand un casque est branché, quand le groupe d'enceintes B est activé ou quand l'ampli-tuner AV est coupé.

Réglages d'égalisation

Certains paramètres sont automatiquement réglés par la fonction "Réglage automatique des enceintes" (voyez page 37).

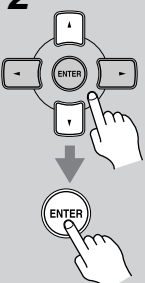
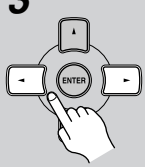
Cette fonction vous permet de régler la tonalité de chaque enceinte. Pour régler le volume des différentes enceintes, voyez page 59

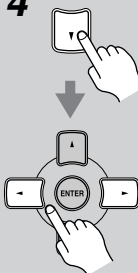
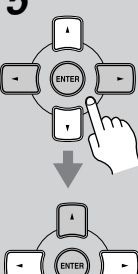
<p>1</p> 	<p>Appuyez sur le bouton [RECEIVER] REMOTE MODE puis sur le bouton [SETUP].</p>
<p>2</p> 	<p>Choisissez "Equalizer" avec les boutons haut/bas [▲]/[▼] puis appuyez sur le bouton [ENTER].</p> <div style="border: 1px solid black; padding: 5px; width: fit-content; margin: 10px auto;">Equalizer</div>
<p>3</p> 	<p>Servez-vous des boutons gauche/droit [◀]/[▶] pour choisir une des options suivantes:</p> <p>Off: Pas de réglage de tonalité, réponse neutre.</p> <p>Audyssey: La tonalité de chaque enceinte est automatiquement réglée par la fonction "Réglage automatique des enceintes". N'oubliez pas de sélectionner ce réglage après avoir utilisé la fonction "Réglage automatique des enceintes".</p> <p>Manual: Vous pouvez régler l'égalisation de chaque enceinte manuellement.</p> <p>Si vous avez choisi "Manual", poursuivez la procédure. Si vous avez choisi "Off" ou "Audyssey", passez à l'étape 7.</p>

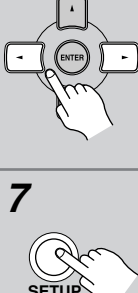
<p>4</p> 	<p>Appuyez sur le bouton Bas [▼] puis utilisez les boutons Gauche/Droite [◀]/[▶] pour sélectionner une enceinte.</p> <div style="border: 1px solid black; padding: 5px; width: fit-content; margin: 10px auto;">Ch #Front</div>
<p>5</p> 	<p>Utilisez les boutons Haut/Bas [▲]/[▼] pour sélectionner une fréquence. Servez-vous des boutons Gauche/Droite [◀]/[▶] pour régler le niveau pour cette fréquence.</p> <div style="border: 1px solid black; padding: 5px; width: fit-content; margin: 10px auto;">F 800Hz #+3dB</div> <p>Pour chaque fréquence, vous pouvez régler le niveau sur une plage allant de -6 à +6dB, par pas de 1dB.</p> <p>Astuce: Les basses fréquences (ex: 80 Hz) changent le grave et les hautes fréquences (ex: 8000 Hz) modifient l'aigu.</p>
<p>6</p> 	<p>Utilisez le bouton haut [▲] pour sélectionner "Ch" puis les boutons gauche/droite [◀]/[▶] pour changer d'enceinte.</p> <p>Répétez les étapes 5 et 6 pour chaque enceinte.</p> <p>Les enceintes que vous avez réglées sur "No" ou "None" avec le paramètre Sp Config (page 56) ne sont pas disponibles.</p>
<p>7</p> 	<p>Appuyez sur le bouton [SETUP]. Les réglages sont terminés.</p>

Remarques:

- Les enceintes avant, centrale, surround et surround arrière peuvent être réglées sur 80 Hz, 250 Hz, 800 Hz, 2500 Hz ou 8000 Hz. Le caisson de grave peut être réglé sur 40 Hz, 80 Hz ou 160Hz.
- Quand le mode d'écoute "Direct" ou "Pure Audio" est sélectionné, les réglages d'égalisation sont sans effet.
- Vous pouvez aussi effectuer cette procédure sur l'ampli-tuner AV avec son bouton [SETUP], [ENTER] et ses boutons fléchés.

Formats de signal d'entrée numérique

Le tableau ci-dessous indique les témoins affichés à l'écran pour chaque format de signal numérique compatible.

Format	Témoin affiché
Dolby Digital	D
DTS	
PCM	PCM

En principe, l'ampli-tuner AV détecte automatiquement le format du signal. Toutefois, si vous rencontrez un des problèmes suivants pendant la reproduction d'une source PCM ou DTS, vous pouvez régler le format de signal sur "PCM" ou "DTS":

- Si le début des plages est coupé pour une source PCM, réglez le format du signal d'entrée sur "PCM".
- Si vous remarquez du bruit quand vous avancez ou reculez sur un CD de format DTS, choisissez "DTS" comme format.

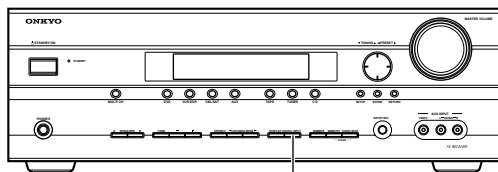

DIGITAL INPUT

1 Maintenez le bouton ampli-tuner AV [DIGITAL INPUT] enfoncé durant environ 3 secondes.

2 Tant qu'"Auto" est affiché (environ 3 secondes), appuyez à nouveau sur le bouton [DIGITAL INPUT] pour sélectionner PCM, DTS ou Auto.

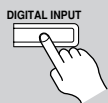

PCM: Seuls les signaux d'entrée de format PCM sont audibles. Si le signal d'entrée n'est pas de format PCM, le témoin PCM clignote et aucun son n'est émis.

DTS: Seuls les signaux d'entrée de format DTS sont audibles. Si le signal d'entrée n'est pas de format DTS, le témoin DTS clignote et aucun son n'est émis.

Auto (réglage d'usine): le format est détecté automatiquement. En l'absence de signal d'entrée numérique, l'entrée analogique correspondante est utilisée.

Corriger la synchronisation du son et de l'image

Quand vous utilisez le mode de balayage progressif sur le lecteur DVD, il peut arriver que le son et l'image soient décalés. Ce paramètre permet d'y remédier en retardant les signaux audio. Vous pouvez le régler entre 0 et 100 millisecondes (ms) par pas de 20 millisecondes.

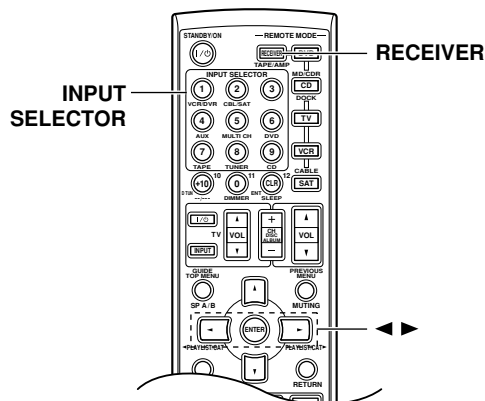

1 Appuyez sur le bouton [RECEIVER] REMOTE MODE.

2 Appuyez et maintenez enfoncé durant plus de 4 secondes le bouton de sélection de la source à corriger.



Il peut s'agir de la source d'entrée [DVD], [VCR/DVR], [CBL/SAT] ou [AUX].

3 Utilisez les boutons gauche/droit [◀]/[▶] pour régler le retard de 0 à 100 millisecondes par pas de 20 millisecondes.

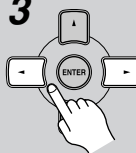

A/V Sync : 20ms

Remarque:

- Ce réglage n'est pas disponible en mode d'écoute "Pure Audio". Cela s'applique en outre au choix du mode "Direct" pour la reproduction de signaux analogiques.

Piloter d'autres éléments

Vous pouvez utiliser la télécommande RC-681M du ampli-tuner AV pour piloter d'autres éléments, y compris des AV appareils d'autres fabricants. Cette section explique comment entrer le code de télécommande de l'élément à piloter (lecteur DVD, téléviseur ou magnétoscope, par exemple).

Entrer un code de télécommande

Pour piloter un autre élément, assignez d'abord le bon code de télécommande à un bouton REMOTE MODE. Il faut entrer un code pour chaque élément que vous comptez piloter.

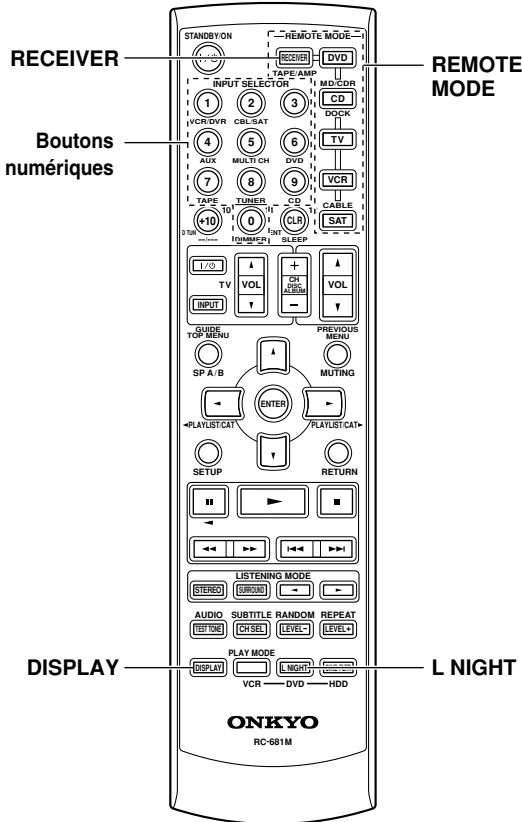

- 1** Recherchez le code de télécommande de l'élément dans la liste séparée de codes de télécommande.

Les codes sont agencés par catégorie (lecteur DVD, TV, etc.).
- 2** Maintenez le bouton REMOTE MODE à initialiser enfoncé et appuyez sur le bouton [DISPLAY] durant 3 secondes.

Le bouton REMOTE MODE s'allume.
- 3** Entrez les 4 chiffres du code de télécommande avec les boutons numériques dans les 30 secondes.

Le bouton REMOTE MODE clignote deux fois.
- 4** Appuyez de nouveau sur le bouton REMOTE MODE pour sélectionner le mode de télécommande puis pointez la télécommande vers l'élément et vérifiez que le pilotage fonctionne.

Si la télécommande ne fonctionne pas comme vous le souhaitez alors qu'il y a plusieurs codes dans la liste, essayez chaque code pour trouver celui qui fonctionne le mieux.

Remarques:

- Il est impossible d'entrer un code de télécommande pour le bouton [RECEIVER] REMOTE MODE.
- Les codes de télécommande fournis sont corrects à la mise sous presse mais peuvent changer par la suite.

Codes de télécommande pour éléments Onkyo reliés via **RI**

Vous pouvez piloter les éléments Onkyo branchés via **RI** en pointant la télécommande vers l'ampli-tuner AV et non vers l'élément. Cela vous permet de piloter des appareils placés hors de vue dans une armoire, par exemple.

1 Assurez-vous que l'élément Onkyo est branché avec un câble **RI** et un câble analogique (RCA/cinch).

Pour en savoir plus, voyez page 35.

2 Entrez le code de télécommande pour le bouton [DVD] ou [CD] REMOTE MODE.

Bouton [DVD] REMOTE MODE

1612: Lecteur DVD Onkyo avec **RI**

Bouton [CD/MD/CDR/DOCK] REMOTE MODE

1327: Lecteur CD Onkyo avec **RI**

1808: Enregistreur MD Onkyo avec **RI**

1322: Graveur CD Onkyo avec **RI**

1993: RI Dock Onkyo avec **RI**

Voyez la page précédente pour en savoir plus sur l'entrée des codes de télécommande.

3 Appuyez sur le bouton [DVD] ou [CD] REMOTE MODE, pointez la télécommande vers le capteur de l'ampli-tuner AV et pilotez l'élément.

Pour piloter un élément Onkyo en pointant directement la télécommande vers lui ou pour piloter un élément Onkyo non relié via **RI**, entrez les codes de télécommande suivants:

- Bouton [DVD] REMOTE MODE
0627: Lecteur DVD Onkyo sans **RI** (défaut)
- Bouton [CD/MD/CDR/DOCK] REMOTE MODE
1817: Lecteur CD Onkyo sans **RI** (défaut)
0868: Enregistreur MD Onkyo sans **RI**
1323: Graveur CD Onkyo sans **RI**
2990: RI Dock Onkyo sans **RI**

Remarque:

Si vous branchez un enregistreur MD, un graveur CD ou un élément RI Dock Onkyo **RI** aux prises TAPE IN/OUT ou CBL/SAT, il faut régler Input Display sur MD, CDR ou DOCK pour que la télécommande fonctionne convenablement (voyez page 41).

Initialiser les boutons REMOTE MODE

Vous pouvez initialiser un bouton REMOTE MODE pour retrouver son code de télécommande par défaut.

1

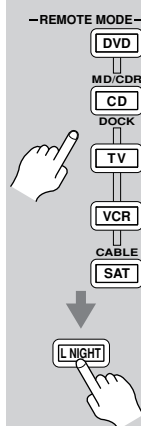

Maintenez le bouton REMOTE MODE à initialiser enfoncé et appuyez sur le bouton [L NIGHT] durant 3 secondes.

Le bouton REMOTE MODE s'allume.

2

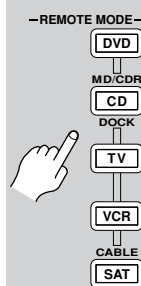

Appuyez à nouveau sur le bouton REMOTE MODE.

Le bouton REMOTE MODE clignote deux fois pour indiquer qu'il a été initialisé.

Les boutons REMOTE MODE [DVD] et [CD] sont préprogrammés avec des codes de télécommande pour piloter des lecteurs DVD et CD Onkyo. Quand vous initialisez ces boutons, le code préprogrammé est rétabli.

Initialisation de la télécommande

Vous pouvez initialiser la télécommande pour retrouver ses réglages d'usine.

1



Maintenez le bouton [RECEIVER] REMOTE MODE enfoncé en appuyant sur le bouton [L NIGHT] durant 3 secondes.

Le bouton [RECEIVER] s'allume.

2



Appuyez à nouveau sur le bouton [RECEIVER] REMOTE MODE.

Le bouton [RECEIVER] clignote deux fois pour indiquer qu'il a été initialisé.

Pour piloter un autre élément, dirigez la télécommande vers l'élément en question et utilisez les boutons décrits ci-dessous. (Sélectionnez le mode de télécommande adéquat au préalable.) Avec quelques éléments AV, certains boutons ne fonctionnent pas normalement, voire pas du tout.

■ Pilotage d'un téléviseur

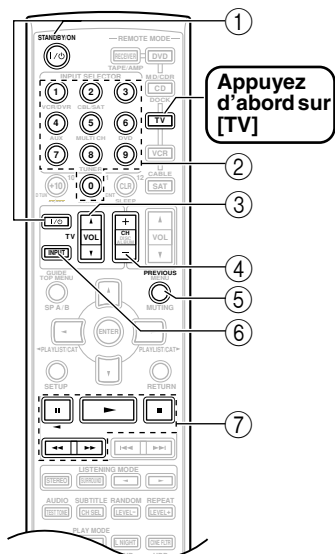

- ① **[STANDBY/ON], TV [⏻/⏻]***
Mise du téléviseur sous tension ou en mode de veille.
- ② **Boutons numériques**
Entrée de numéros.
- ③ **TV VOL [▲]/[▼]***
Réglage de volume du téléviseur.
- ④ **[CH +/-]**
Choix des chaînes sur le téléviseur.
- ⑤ **[PREVIOUS]**
Sélection du canal précédent.
- ⑥ **[TV INPUT]***
Choix de l'entrée magnétoscope du téléviseur.
- ⑦ **[⏸], [▶], [⏹], [⏮], [⏭]**
Pilotage du magnétoscope.

* Les boutons marqués d'un astérisque (*) sont réservés au pilotage d'un téléviseur et sont toujours disponibles, quel que soit le mode de télécommande choisi.

■ Pilotage d'un magnétoscope

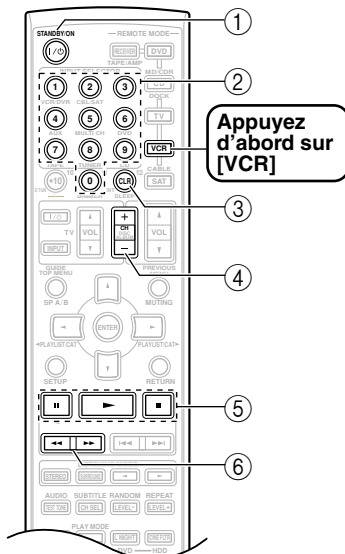

- ① **[STANDBY/ON]**
Mise du magnétoscope sous tension ou en mode de veille.
- ② **Boutons numériques**
Sélection de canaux.
- ③ **[CLR]**
Annulation de fonctions.
- ④ **[CH +/-]**
Choix des chaînes sur le magnétoscope.
- ⑤ **[⏸], [▶], [⏹]**
Pause, Lecture, Arrêt.
- ⑥ **[⏮], [⏭]**
Recul rapide et Avance rapide.

■ Piloter un tuner câble/satellite

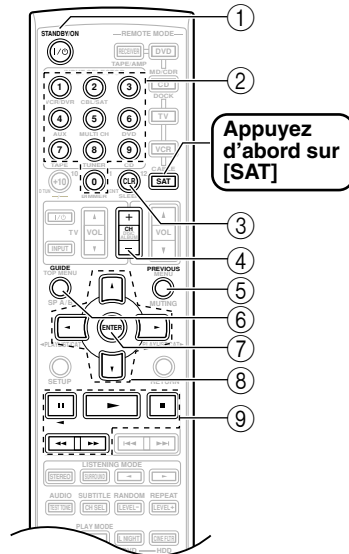

- ① **[STANDBY/ON]**
Mise du tuner câble/satellite sous tension ou en mode de veille.
- ② **Boutons numériques**
Entrée de numéros.
- ③ **[CLR]**
Annulation de fonctions.
- ④ **[CH +/-]**
Sélection de canaux câble/satellite.
- ⑤ **[PREVIOUS]**
Sélection du canal précédent.
- ⑥ **[GUIDE]**
Affichage du guide de programmes.
- ⑦ **[ENTER]**
Confirmation de la sélection.
- ⑧ **[▲]/[▼]/[◀]/[▶]**
Choix des options au menu.
- ⑨ **[⏸], [▶], [⏹], [⏮], [⏭]**
Activation du magnétoscope.

Dépannage

Si vous rencontrez des problèmes pendant l'utilisation du ampli-tuner AV, cherchez-en la solution dans cette section.

Si vous ne parvenez pas à régler le problème, essayez d'abord d'initialiser l'ampli-tuner AV avant de contacter votre revendeur Onkyo.

Pour rétablir les réglages d'usine de l'ampli-tuner AV, mettez-le sous tension et maintenez le bouton [VCR/DVR] enfoncé en appuyant sur le bouton [STANDBY/ON]. "Clear" apparaît à l'écran et l'ampli-tuner AV passe en mode Standby.

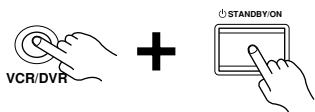

Notez cependant que l'initialisation de l'ampli-tuner AV efface vos présélections de radio et vos réglages personnels.

Alimentation

Impossible de mettre le ampli-tuner AV sous tension.

- Vérifiez que le cordon d'alimentation est correctement branché à une prise de courant.
- Débranchez le cordon d'alimentation de la prise de courant et attendez au moins cinq secondes avant de le rebrancher.

Le ampli-tuner AV se met immédiatement hors tension quand vous l'allumez.

- Le circuit de protection de l'ampli a été activé. Débranchez immédiatement le cordon d'alimentation de la prise de courant. Débranchez tous les câbles d'enceintes et de sources d'entrée puis laissez l'ampli-tuner AV reposer durant une heure sans rebrancher son cordon d'alimentation. Rebranchez ensuite le cordon d'alimentation et réglez le volume au maximum. Si l'ampli-tuner AV reste allumé, réglez le volume au minimum, débranchez le cordon d'alimentation et rebranchez correctement les enceintes et les sources d'entrée. Si l'ampli-tuner AV se coupe lorsque vous réglez le volume au maximum, débranchez immédiatement le cordon d'alimentation et contactez votre revendeur Onkyo.

Son

Le son est très bas ou inaudible.

- Vérifiez que vous avez choisi la source d'entrée numérique correcte (page 41). Appuyez plusieurs fois sur le bouton [DIGITAL INPUT].
- Vérifiez que le groupe d'enceintes A ou B est activé (page 5).

- Vérifiez que toutes les fiches audio sont bien branchées à fond (page 24).
- Vérifiez que la polarité des câbles d'enceintes est correcte et que les portions dénudées des fils sont bien en contact avec la partie métallique de chaque borne d'enceinte (page 20)
- Vérifiez si les câbles des enceintes ne produisent pas de court-circuit.
- Vérifiez le réglage de volume. La plage de réglage va de MIN, 1-79 ou MAX (page 42). Le ampli-tuner AV est conçu pour les applications Home Theater. Il offre une large plage de volume permettant un réglage de niveau précis.
- Si le témoin MUTING est affiché à l'écran, appuyez sur le bouton [MUTING] de la télécommande pour désactiver la fonction de coupure du ampli-tuner AV (page 46).
- Tant qu'un casque est branché, les enceintes ne produisent pas de son (page 47).
- Vérifiez le réglage de sortie audio numérique sur l'appareil connecté. Sur certaines consoles de jeux, comme celles compatibles DVD, la sortie est désactivée par défaut.
- Certains disques DVD-Video requièrent le choix du format de sortie audio dans un menu.
- Si votre tourne-disque n'a pas de préampli intégré, insérez-en un entre le tourne-disque et l'ampli-tuner AV. Si votre tourne-disque utilise une cartouche MC, utilisez un préampli MC ou un transformateur MC et un égaliseur phono.
- Vérifiez que le microphone de configuration des enceintes n'est plus connecté.
- Définissez la distance entre les enceintes et la position d'écoute et réglez le niveau de chaque enceinte (page 58, 59).
- Le format du signal d'entrée est réglé sur PCM ou DTS. Réglez le format du signal d'entrée sur Auto. (page 61).
- Les données audio d'un lecteur DVD branché via HDMI ne sont pas reproduites par les enceintes branchées à l'ampli-tuner AV. Si vous voulez écouter le son par les enceintes, il faut établir une connexion audio distincte (analogique ou numérique) en plus de la connexion HDMI (page 29).
- Si, quand le lecteur DVD est branché via HDMI, le téléviseur ne produit aucun son, vérifiez les réglages de sortie du lecteur DVD et choisissez un format audio reconnu par le téléviseur.

Seules les enceintes avant fonctionnent.

- En mode de reproduction Stereo ou Mono, seuls le subwoofer et les enceintes avant produisent du son.
- Vérifiez que la configuration des enceintes est correcte (page 56).

Seule l'enceinte centrale produit du son.

- Si vous utilisez le mode de reproduction Pro Logic IIx Movie, Pro Logic IIx Music ou Pro Logic IIx Game avec une source mono (une station de radio AM ou un programme TV, par exemple), la reproduction est concentrée sur l'enceinte centrale.
- Vérifiez que la configuration des enceintes est correcte (page 56).

Les enceintes Surround ne produisent pas de son.

- En mode d'écoute Stereo ou Mono, les enceintes surround ne produisent aucun son (page 50).
- Selon la source et le mode de reproduction actuellement choisis, il se pourrait que les enceintes Surround ne produisent que peu de son. Choisissez un autre mode de reproduction.
- Vérifiez que la configuration des enceintes est correcte (page 56).

L'enceinte centrale ne produit pas de son.

- En mode d'écoute Stereo ou Mono, l'enceinte centrale ne produit aucun son (page 50).
- Vérifiez que la configuration des enceintes est correcte (page 56).

Les enceintes Surround arrière ne produisent pas de son.

- Lorsque le groupe d'enceintes B est activé, le groupe d'enceintes A est réduit au mode 5,1 canaux et les enceintes surround arrière sont coupées.
- Les enceintes Surround arrière ne sont pas utilisées dans tous les modes de reproduction. Choisissez un autre mode de reproduction (page 50).
- Selon la source choisie, il se pourrait que les enceintes Surround arrière ne produisent que peu de son.
- Vérifiez que la configuration des enceintes est correcte (page 56).

Le subwoofer ne produit pas de son.

- Le subwoofer ne fonctionne pas lorsque seul le groupe d'enceintes B est activé. Activez le groupe d'enceintes A.
- Si le canal LFE de la source reproduite ne contient aucune information, le subwoofer ne produit pas de son.
- Vérifiez que la configuration des enceintes est correcte (page 56).

Les enceintes B ne produisent pas de son?

- Le groupe d'enceintes B ne peut produire que les signaux d'une source analogique. Vérifiez que les câbles audio sont branchés correctement.

Un format de signal particulier ne produit aucun son.

- Vérifiez le réglage de sortie audio numérique de l'appareil branché. Sur certaines consoles de jeux

acceptant les disques DVD, ce réglage est coupé par défaut.

- Certains disques DVD-Video requièrent le choix du format de sortie audio dans un menu.

Impossible d'obtenir une écoute 6,1 ou 7,1?

- Lorsque le groupe d'enceintes B est activé, le groupe d'enceintes A est réduit au mode 5,1 canaux.

Impossible de régler le volume au-delà de 79.

- Après le réglage de niveau des différentes enceintes (page 47, 59), le volume maximum peut diminuer.

Bruit audible.

- N'attachez pas les câbles audio avec les cordons d'alimentation ni les câbles d'enceintes dans un même faisceau car cela pourrait nuire à la qualité du son.
- Un câble audio capte peut-être des interférences. Changez la position des câbles.

La fonction Late Night n'a aucun effet.

- Vérifiez que vous reproduisez bien une source Dolby Digital (page 52).

L'entrée DVD multicanal ne fonctionne pas.

- Vérifiez les connexions de l'entrée DVD multicanal (page 28).
- Pour sélectionner l'entrée DVD multicanal, appuyez sur le bouton de sélection d'entrée [MULTI CH].
- Vérifiez les réglages de sortie audio du lecteur DVD.

A propos des signaux DTS

- Quand vous écoutez un support DTS, il se pourrait que vous remarquiez un bref bruit lorsque vous utilisez le mode de pause ou les fonctions d'avance ou de recul du lecteur. Il ne s'agit pas d'un dysfonctionnement.
- Quand la reproduction du support DTS est terminée, tandis que la transmission DTS est désactivée, le ampli-tuner AV reste en mode de reproduction DTS. Le témoin DTS reste donc affiché. Cela sert à éviter la production de bruit quand vous utilisez les fonctions de pause, d'avance ou de recul de votre lecteur. Lorsque vous passez manuellement du mode DTS au mode PCM, le ampli-tuner AV n'effectue pas immédiatement le changement. Aussi, vous n'entendez peut-être aucun signal pendant 3 secondes. Relancez donc la reproduction PCM un peu plus tard.
- Pour les lecteurs CD, il se pourrait que vous ne puissiez pas reproduire les données DTS, même si vous avez branché le lecteur à une entrée numérique du ampli-tuner AV. Cela est dû au fait que les données DTS transmises ont subi un traitement (niveau de sortie, fréquence d'échantillonnage ou bande passante, par exemple). Le ampli-tuner AV ne considère pas ces signaux comme des signaux DTS. Dans ce cas, vous n'obtiendrez que du bruit.

Image

Il n'y a pas d'image.

- Vérifiez que toutes les fiches vidéo sont bien branchées à fond (page 24).
- Vérifiez que chaque source vidéo est correctement branchée.
- L'ampli-tuner AV n'effectue aucune conversion. Si l'élément vidéo est branché à une entrée vidéo composant, le téléviseur doit être branché à une sortie vidéo composant (page 25).
- Si un élément vidéo est branché à une entrée HDMI, le téléviseur doit être branché à la sortie HDMI OUT (page 29).
- Vérifiez sur votre téléviseur que vous avez bien choisi l'entrée vidéo à laquelle le ampli-tuner AV est branché.
- Quand le mode de reproduction Pure Audio (pas sur le modèle américain du nord) est choisi, les circuits vidéo sont désactivés et l'ampli-tuner AV ne produit plus aucun signal vidéo.
- Il est impossible de garantir un fonctionnement fiable avec un adaptateur HDMI-DVI. De plus, les signaux vidéo d'un PC ne sont pas reconnus (page 29).

Tuner

La réception est parasitée, la réception FM stéréo est mauvaise ou le témoin FM STEREO ne s'affiche pas?

- Déplacez votre antenne.
- Eloignez le ampli-tuner AV de votre téléviseur ou ordinateur.
- Écoutez la station en mono (page 44).
- Pendant l'écoute d'une station AM, l'utilisation de la télécommande peut produire du bruit.
- Le passage de véhicules ou d'avions peut produire des interférences.
- Les murs en béton affaiblissent les signaux radio captés.
- Si vous n'arrivez pas à améliorer la réception, installez une antenne extérieure.

Remote Télécommande

La télécommande ne fonctionne pas.

- Vérifiez que les piles sont installées conformément aux indications de polarité (page 13).
- Vérifiez que la télécommande n'est pas trop éloignée du ampli-tuner AV et qu'il n'y a pas d'obstacle entre la télécommande et le capteur de télécommande du ampli-tuner AV (page 13).
- Vérifiez que vous avez choisi le mode de télécommande approprié (page 14).

- Vérifiez que vous avez entré le bon code de télécommande (page 62).

Impossible de piloter d'autres éléments.

- Vérifiez que vous avez choisi le mode de télécommande approprié (page 14).
- Si vous avez branché un enregistreur MD compatible **RI**, un graveur CD ou un RI Dock Onkyo aux prises TAPE IN/OUT ou un dock interactif CBL/SAT aux prises MD, CDR, vous devez régler l'affichage d'entrée sur MD, CDR ou DOCK (page 41) pour que la télécommande fonctionne correctement.
- Le code de télécommande entré peut être incorrect. Si plusieurs codes figurent dans la liste, essayez chacun d'eux.
- Avec quelques éléments AV, certains boutons ne fonctionnent pas normalement, voire pas du tout.
- Pour piloter un élément Onkyo branché via **RI**, orientez la télécommande vers l'ampli-tuner AV. Entrez le bon code de télécommande au préalable (page 62).
- Pour piloter un élément Onkyo non branché via **RI** ou un élément d'un autre fabricant, dirigez la télécommande vers l'élément en question. Entrez le bon code de télécommande au préalable (page 62).

Enregistrement

Impossible d'enregistrer

- Veillez à choisir l'entrée correcte sur votre enregistreur.
- Pour éviter de produire des boucles de signaux et d'endommager l'ampli-tuner AV, les signaux d'entrée ne sont pas envoyés aux sorties du même nom (ex.: TAPE IN vers TAPE OUT ou VCR/DVR IN vers VCR/DVR OUT).
- Avec le mode d'écoute Pure Audio, l'enregistrement est impossible car les signaux vidéo ne sont pas transmis. Choisissez un autre mode d'écoute.

Autres

Le son change quand vous branchez un casque d'écoute.

- Quand vous branchez un casque, le mode d'écoute est réglé sur Stereo (à moins que ce mode ne soit déjà réglé sur Stereo, Mono, Direct ou Pure Audio (pas sur le modèle américain du nord)).

L'écran n'affiche rien.

- L'écran est désactivé en mode d'écoute Pure Audio (pas sur le modèle américain du nord).

Comment changer la langue d'une source multiplex?

- Utilisez le paramètre "Multiplex" du menu "Audio Adjust" pour sélectionner "Main" ou "Sub" (page 53).

Les fonctions **RI** ne fonctionnent pas?

- Pour utiliser le système **RI**, il faut une connexion **RI** et une connexion audio analogique RCA/Cinch entre l'élément et le ampli-tuner AV, même si vous n'utilisez que la connexion numérique (page 35).

Durant la configuration automatique des enceintes, la mesure échoue et le message "Noise Error!" apparaît.

- Cela peut être dû à une enceinte défectueuse. Vérifiez que toutes vos enceintes fonctionnent correctement.

Le ampli-tuner AV comporte un microprocesseur pour le traitement du signal et les fonctions de pilotage. Dans des cas rarissimes, la présence de fortes interférences, de bruit d'une source externe ou d'électricité statique pourrait bloquer le microprocesseur. Si vous rencontrez ce phénomène exceptionnel, débranchez le cordon d'alimentation de la prise secteur, attendez au moins cinq secondes et rebranchez l'appareil au secteur.

Onkyo décline toute responsabilité pour des dommages (notamment les coûts de location de CD) résultant d'un enregistrement raté suite à un dysfonctionnement de l'appareil. Avant d'enregistrer des données importantes, vérifiez que l'enregistreur fonctionne correctement.

Avant de débrancher le cordon d'alimentation de la prise de courant, veillez à mettre l'ampli-tuner AV en mode de veille.

Sauvegarde des réglages

Le ampli-tuner AV comporte un système de sauvegarde des réglages qui fonctionne sans pile. Ce système conserve les mémoires de la partie radio et d'autres réglages quand vous mettez l'appareil hors tension ou que vous le débranchez du secteur. Bien que ce système ne requière aucune pile, il faut brancher le ampli-tuner AV au secteur pour recharger la batterie du système de sauvegarde. Quand elle est entièrement chargée, le ampli-tuner AV conserve les réglages mémorisés pendant plusieurs semaines. Cette durée sera toutefois plus courte dans un climat humide.

Fiche technique

Section amplificateur

Potencia nominal de salida (FTC)	
Tous les canaux:	110 W minimum de puissance continue par canal sous 8Ω, 2 canaux pilotés à 1 kHz avec une distorsion harmonique totale (DHT) maximum de 0,9%
Potencia nominal de salida (IEC)	7 canaux × 130 W de 8Ω, 1 kHz, 1 canal piloté
Potencia de salida máxima (JEITA)	7 canaux × 160 W de 8Ω, 1 kHz, 1 canal piloté
Puissance dynamique	210 W (3Ω, 1 canal piloté) 190 W (4Ω, 1 canal piloté) 130 W (8Ω, 1 canal piloté)
Distorsion harmonique totale (DHT)	0,08 % (à la puissance spécifiée)
Facteur d'atténuation	60 (Front, 1 kHz, 8Ω)
Sensibilité d'entrée et impédance	200 mV/ 47 kΩ (LINE)
Niveau de sortie et impédance	200 mV/ 470 Ω (REC OUT)
Réponse en fréquence	5 Hz–100 kHz/ +1 dB–3 dB (Direct mode)
Réglage de timbre	±10 dB, 50 Hz (BASS) ±10 dB, 20 kHz (TREBLE)
Rapport signal/bruit (S/N)	100 dB (LINE, IHF-A)
Impédance des enceintes	8Ω–16Ω

Section vidéo

Sensibilité d'entrée, niveau de sortie et impédance	1 V _{p-p} /75Ω (Component et S-Video Y) 0,7 V _{p-p} /75Ω (Component P _B /C _B , Pr/C _R) 0,28 V _{p-p} /75Ω (S-Video C) 1 V _{p-p} /75Ω (Composite)
Réponse en fréquence vidéo composant	5 Hz–50 MHz

Section tuner

Plage d'accord de fréquence sur la bande FM	Modèle pour l'Amérique du Nord: 87,5 MHz–107,9 MHz Modèle pour l'autres: 87,5 MHz–108,0 MHz
Plage d'accord de fréquence sur la bande AM	Modèle pour l'Amérique du Nord: 530 kHz–1710 kHz Modèle pour l'autres: 522/530 kHz–1611/1710 kHz
Présélections radio	40

Caractéristiques générales

Alimentation	Modèle pour l'Amérique du Nord: AC 120 V, 60 Hz Autres: AC 230 V, 50 Hz
Consommation	Modèle pour l'Amérique du Nord: 5,9 A Modèle pour l'autres: 670 W
Consommation en mode de veille	Modèle pour l'Amérique du Nord: 0,1 W Autres: 0,5 W
Dimensions (L × H × P)	435 × 150 × 377 mm 17-1/8" × 5-7/8" × 14-13/16" inches
Poids	10,2 kg 22,5 lbs

■ Entrées vidéo

HDMI	IN1, IN2
Composant	DVD, VCR/DVR, CBL/SAT
S-Video	DVD, VCR/DVR, CBL/SAT
Composite	DVD, VCR/DVR, CBL/SAT, AUX

■ Sorties vidéo

HDMI	OUT
Composant	OUT
S-Video	MONITOR, VCR/DVR
Composite	MONITOR, VCR/DVR

■ Entrées audio

Entrées numériques	Optical: 2 Coaxial: 2
Entrées analogiques	DVD (MULTICHANNEL), VCR/DVR, CBL/SAT, AUX, TAPE, CD
Entrées analogiques multicanal	7,1
■ Sorties audio	
Sorties analogiques	TAPE, VCR/DVR
Sortie préampli pour subwoofer	1
Sorties pour enceintes	SP A (L, R, C, SL, SR, SBL, SBR) SP B (L, R)
Prise pour casque d'écoute	1

Les spécifications et caractéristiques sont susceptibles d'être modifiées sans préavis.

Pack Home Cinema 7,1 canaux

■ Caisson de grave actif (SKW-550)

Type:	Bass-reflex
Sensibilité/impédance d'entrée:	140 mV / 20 kΩ
Puissance maximum:	230 W (Puissance dynamique)
Réponse en fréquence:	25 Hz–150 Hz
Capacité de l'enceinte:	38 litres
Dimensions (L × H × P):	276 × 510 × 417 mm (10-7/8" × 20-1/16" × 16-7/16")
Poids:	11,4 kg (25,1 lbs.)
Haut-parleur:	Woofers à cône de 25 cm
Alimentation:	Modèle pour l'Amérique du Nord: AC 120 V, 60 Hz Modèle pour l'autres: AC 230-240 V, 50 Hz
Consommation:	Modèle pour l'Amérique du Nord: 140 W Modèle pour l'autres: 137 W
Autre:	Fonction de veille automatique (Auto Standby)

■ Enceinte centrale (SKC-550C)

Type:	Bass-reflex à 2 voies
Impédance:	8 Ω
Puissance d'entrée maximum:	130 W
Niveau de pression acoustique de sortie:	87,5 dB/W/m
Réponse en fréquence:	60 Hz–50 kHz
Fréquence de transfert:	4,5 kHz
Capacité de l'enceinte:	8 litres
Dimensions (L × H × P):	433 × 157 × 194 mm (17-1/16" × 6-3/16" × 7-5/8")
Poids:	3,9 kg (8,58 lbs.)
Haut-parleur:	Woofers à OMF cône de 12 cm × 2 (Tweeter) Dôme à suspension de 2,5 cm
Connecteur:	Type ressort, à code de couleur
Attache murale:	2
Grille:	Détachée
Autre:	Blindage magnétique

■ Enceinte avant (SKF-550F)

Type:	Bass-reflex à 2 voies
Impédance:	8 Ω
Puissance d'entrée maximum:	130 W
Niveau de pression acoustique de sortie:	87,5 dB/W/m
Réponse en fréquence:	60 Hz–50 kHz
Fréquence de transfert:	4,5 kHz
Capacité de l'enceinte:	8 litres
Dimensions (L × H × P):	157 × 433 × 194 mm (6-3/16" × 17-1/16" × 7-5/8")
Poids:	3,9 kg (8,58 lbs.)
Haut-parleur:	Woofers à OMF cône de 12 cm × 2 (Tweeter) Dôme à suspension de 2,5 cm
Connecteur:	Type ressort, à code de couleur
Attache murale:	1
Grille:	Détachée
Autre:	Blindage magnétique

■ Enceinte surround (SKM-550S/SKB-550)

Type:	Boîte fermée à full-range
Impédance:	8 Ω
Puissance d'entrée maximum:	130 W
Niveau de pression acoustique de sortie:	82 dB/W/m
Réponse en fréquence:	160 Hz–20 kHz
Capacité de l'enceinte:	1,6 litres
Dimensions (L × H × P):	155 × 266 × 98 mm (6-1/8" × 10-1/2" × 3-7/8")
Poids:	1,3 kg (2,86 lbs.)
Haut-parleur:	Cône de 8 cm
Connecteur:	Type ressort, à code de couleur
Attache murale:	1
Grille:	Fixe

Les spécifications et caractéristiques sont susceptibles d'être modifiées sans préavis.

Memo

ADVERTENCIA:

PARA REDUCIR EL RIESGO DE INCENDIOS O DE DESCARGAS ELÉCTRICAS, NO EXPONGA ESTE APARATO A LA LLUVIA NI A LA HUMEDAD.

PRECAUCIÓN:

PARA REDUCIR EL RIESGO DE DESCARGAS ELÉCTRICAS, NO quite la cubierta (o panel posterior). En su interior no existe ninguna pieza que pueda reparar el usuario. En caso de avería, solicite los servicios de personal de reparación cualificado.



WARNING
RISK OF ELECTRIC SHOCK
DO NOT OPEN

AVIS
RISQUE DE CHOC ELECTRIQUE
NE PAS OUVRIR



El símbolo de rayo con cabeza de flecha, inscrito en un triángulo equilátero, tiene la finalidad de avisar al usuario la presencia de "tensiones peligrosas" no aisladas dentro de la caja del producto que son de magnitud suficiente como para constituir un riesgo de descargas eléctricas a personas



El signo de exclamación, inscrito en un triángulo equilátero, tiene la finalidad de avisar al usuario la presencia de instrucciones importantes de operación y mantenimiento (reparación) en la literatura que acompaña a este producto.

Instrucciones de seguridad importantes

1. Lea estas instrucciones.
2. Guarde estas instrucciones.
3. Tenga en cuenta todas las advertencias.
4. Siga todas las instrucciones.
5. No use este aparato cerca del agua.
6. Límpielo únicamente con un paño seco.
7. No bloquee los orificios de ventilación. Instálelo siguiendo las instrucciones del fabricante.
8. No lo instale cerca de radiadores, aparatos de calefacción, estufas ni ningún tipo de aparatos (incluyendo amplificadores) que generen calor.
9. Tenga en cuenta los fines de seguridad de los conectores con derivación a masa y / o polarizados. Los conectores polarizados tienen dos contactos, uno de mayor tamaño que el otro. Un conector con derivación a masa tiene dos contactos con un tercero para derivar a masa. El contacto ancho o el tercer contacto se instalan con fines de seguridad. Si el conector del equipo no encaja en la toma de corriente disponible, acuda a un técnico electricista cualificado para que le sustituya la toma obsoleta.
10. Evite que el cable de alimentación pueda ser pisado o atrapado, en especial en los conectores, y en los puntos en que sale del aparato.
11. Use sólo los accesorios / conexiones especificados por el fabricante.
12. Use sólo el soporte, trípode, abrazadera o mesa indicados por el fabricante, o vendidos junto con el aparato. Si utiliza una mesilla con ruedas, tenga cuidado, al desplazar el conjunto de mesilla / aparato, ya que si se vuelca podría recibir lesiones.
13. Desconecte este aparato si hay tormenta o cuando no vaya a ser utilizado por largos períodos de tiempo.
14. Deje que el mantenimiento lo lleve a cabo personal cualificado. Es necesario reparar el aparato cuando ha recibido algún tipo de daño, como por ejemplo si el cable de alimentación ha sufrido daños, si se ha derramado algún líquido en el interior del aparato o si éste ha quedado expuesto a la lluvia o humedad y no funciona normalmente o si ha caído al suelo.
15. Daños que requieren reparación
Desenchufe el aparato y solicite los servicios de personal cualificado cuando:
 - A. El cable de alimentación o el enchufe esté dañado.
 - B. En el interior del aparato hayan entrado objetos sólidos o líquidos.
 - C. El aparato haya estado expuesto a la lluvia o al agua.
 - D. El aparato parezca no funcionar adecuadamente aunque se sigan las instrucciones de operación. Ajuste solamente los controles indicados en el manual de instrucciones, ya que un ajuste inadecuado podría resultar en daños, y podría requerir el trabajo laborioso de un técnico cualificado para devolver el aparato a su funcionamiento normal.
 - E. El aparato haya caído o haya sufrido otros daños, y
 - F. El aparato parezca no funcionar normalmente, indicando que necesita reparación
16. Introducción de objetos sólidos y líquidos
No introduzca nunca ningún objeto a través de las aberturas del aparato, ya que podrían tocar puntos de tensión peligrosa o cortocircuitar partes, lo que resultaría en un incendio o descargas eléctricas. El equipo no se debería exponer a gotas ni a salpicaduras y nunca debería colocar objetos que contengan líquidos, como los floreros, encima de éste. No coloque velas ni otros objetos incandescentes encima de la unidad.
17. Baterías
Tenga en cuenta los aspectos ambientales y siga las regulaciones locales a la hora de desechar las baterías.
18. Si instala el aparato en una instalación empotrada, como en una estantería o en una librería, asegúrese de que esté bien ventilado.
Deje 20 cm de espacio libre por encima y por los lados y 10 cm en la parte posterior. El borde posterior del estante o el tablero de encima del aparato debería estar a unos 10 cm del panel posterior o de la pared, de forma que deje un espacio libre para que el aire caliente pueda circular.

ADVERTENCIA PARA CARRITOS
CON RUEDAS



S3125A

Precauciones

1. **Copyright de las grabaciones**—A menos que se utilice de forma exclusivamente personal, la grabación de material sujeto a copyright es ilegal sin el permiso del propietario del copyright.
2. **Fusible de CA**—El fusible de CA se encuentra en el interior de la unidad y no es un elemento accesible al usuario. Si todavía no puede activar la unidad, póngase en contacto con su distribuidor Onkyo.
3. **Mantenimiento**—De vez en cuando limpie esta unidad con un paño suave. Para la suciedad más difícil de eliminar, use un paño suave ligeramente humedecido con una solución de agua y detergente suave. A continuación, seque la unidad inmediatamente con un paño limpio. No use paños abrasivos, alcohol, ni disolventes químicos de ningún tipo ya que con ellos podría dañar el acabado de la unidad e incluso borrar la serigrafía del panel.

4. Alimentación

ATENCIÓN

ANTES DE CONECTAR LA UNIDAD POR PRIMERA VEZ, LEA CON ATENCIÓN LA SECCIÓN SIGUIENTE.

Los voltajes de las tomas de CA varían para cada país. Compruebe que el voltaje de su zona cumpla con los requisitos de voltaje indicados en la etiqueta de características que se encuentra en el panel posterior de esta unidad (por ejemplo, AC 230–240 V, 50 Hz o AC 120 V, 60 Hz).

El cable de alimentación se utiliza para desconectar esta unidad de la fuente de alimentación de CA. Asegúrese de que el conector esté siempre operativo (fácilmente accesible).

Al pulsar el botón [STANDBY/ON] para seleccionar el modo Standby, el equipo no se desactiva completamente. Si no tiene previsto utilizar la unidad durante un periodo de tiempo prolongado, desconecte el cable de alimentación de la toma CA.

5. **Nunca toque esta unidad con las manos húmedas**—Nunca utilice esta unidad ni su cable de alimentación si tiene las manos húmedas o mojadas. Si penetra agua o algún otro líquido en el interior de esta unidad, hágalo revisar por su distribuidor Onkyo.
6. **Notas acerca del manejo de la unidad**
 - Si tiene que transportar esta unidad, use el empaque original para empaquetarlo de la misma forma en que estaba empaquetado originalmente al adquirirlo.
 - No deje por mucho tiempo objetos de plástico o goma sobre esta unidad ya que, con el tiempo, podrían dejar marcas en la superficie.
 - Después de un uso prolongado, es posible que los paneles superior y posterior de esta unidad se calienten. Esto es normal.
 - Si no va a usar esta unidad por un largo período de tiempo, es posible que al activarla de nuevo no funcione correctamente, por lo que es aconsejable que la utilice de vez en cuando.

Precauciones con los altavoces

Colocación

- El mueble de los altavoces está fabricado con madera y, por lo tanto, es sensible a las temperaturas extremas y a la humedad. No los sitúe en ubicaciones sujetas a la luz directa del sol o en sitios húmedos, como por ejemplo, cerca de aires acondicionados, humidificadores, baños o cocinas.
- No coloque los altavoces cerca de agua o de otros líquidos. Si se vierte líquido encima de los altavoces, las unidades de control podrían resultar dañadas.
- Los altavoces deberían colocarse únicamente en superficies sólidas, planas y libres de vibraciones. Si los coloca en superficies irregulares o inestables, donde puedan caerse y causar daños, afectará a la calidad del sonido.
- El subwoofer está diseñado para utilizarse únicamente en posición vertical. No lo utilice en posición horizontal ni inclinada.
- Si utiliza el equipo cerca de un plato giradiscos, de un reproductor de CD o de un reproductor de DVD, es posible que se produzcan interferencias o acoplamientos del sonido. Para evitarlo, aleje el equipo del giradiscos, del reproductor de CD o de un reproductor de DVD, o baje el nivel de salida del equipo.

Utilizar el equipo cerca de un televisor o de un ordenador

Las televisiones y los monitores de ordenador son dispositivos magnéticamente sensibles, y como tales pueden verse afectados por decoloración o distorsión de la imagen si se colocan altavoces normales cerca de ellos. Para evitarlo, los altavoces del SKF-550F y SKC-550C disponen de una protección magnética interna. Sin embargo, en algunas situaciones es posible que se siga produciendo la decoloración, en cuyo caso debería desactivar el televisor o el monitor, esperar de 15 a 30 minutos y activarlos de nuevo. Normalmente se activa la función de desmagnetización, que neutraliza el campo magnético y elimina los efectos de decoloración. Si persisten los problemas de decoloración, intente alejar los altavoces del televisor o del monitor. Tenga en cuenta que la decoloración también puede ser debida a un imán o a una herramienta de desmagnetización que se encuentren demasiado cerca del televisor o del monitor.

Aviso acerca de la señal de entrada

Los altavoces del pueden utilizar la potencia de entrada especificada si se utilizan para la reproducción de música normal. Si envía alguna de las siguientes señales a los altavoces, aunque la potencia de entrada sea la especificada, podría entrar demasiada corriente en las bobinas de los altavoces, quemándolas o rompiendo los cables:

1. Interferencias de una radio FM no sintonizada.
2. El sonido de avanzar rápidamente una cinta de cassette.
3. Sonidos de alta intensidad generados por un oscilador, instrumento musical electrónico, etcétera.
4. Oscilación del amplificador.
5. Tonos de prueba especiales provenientes de CDs para pruebas de audio, etcétera.
6. Clics y ruidos secos de gran volumen causados al conectar o desconectar cables de audio (desactive siempre el amplificador antes de conectar o desconectar cables.)
7. Feedback del micrófono.

Disfrutar del Home Theater

Grupos de altavoces A y B

Puede utilizar dos grupos de altavoces con el receptor de AV: el *grupo de altavoces A* y el *grupo de altavoces B*. El **grupo de altavoces A** (incluido) debería utilizarse en la sala de audición principal para una reproducción de hasta 7,1 canales.

*Mientras el grupo de altavoces B está activado, el grupo de altavoces A queda reducido a la reproducción de 5,1 canales.

El **grupo de altavoces B** (no incluido) puede utilizarse en otra sala y ofrece una reproducción estéreo de 2 canales.

*Sólo las fuentes de entrada analógica se emiten desde el grupo de altavoces B.

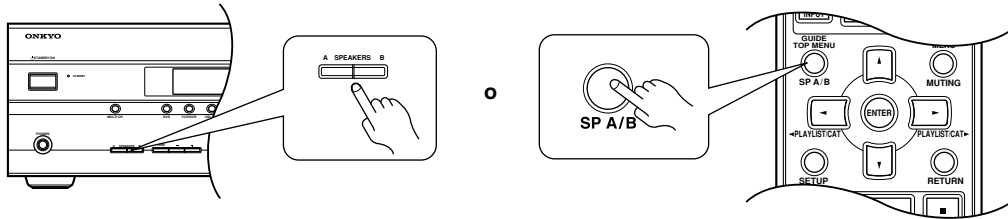

Grupo de altavoces A	Grupo de altavoces B	Indicador	Salida
Activado	Activado	A B	Grupo A: 5,1 canales Grupo B: 2 canales
	Desactivado	A	Grupo A: 7,1 canales
Desactivado	Activado	B	Grupo B: 2 canales
	Desactivado		Sin sonido

Sala principal (Grupo de altavoces A, altavoces incluido)

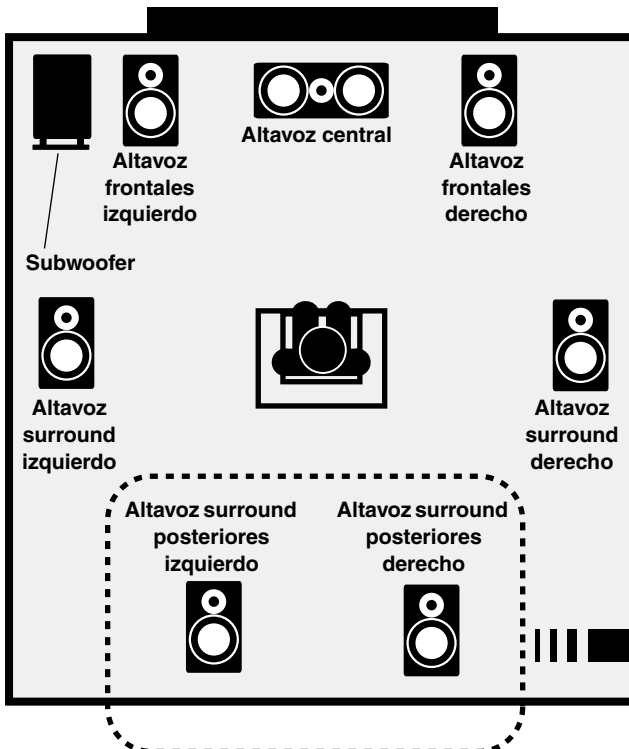

* Mientras el grupo de altavoces B está activado, los altavoces posteriores surround no emiten sonido.

Sala secundaria (Grupo de altavoces B)

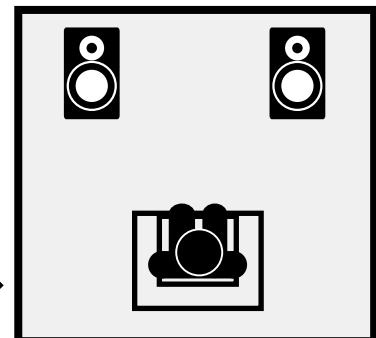

* Las fuentes de entrada digital no se emiten en el grupo de altavoces B. Conecte el componente fuente con una conexión analógica.

Contenido del paquete

Compruebe que la caja contiene los siguientes elementos:

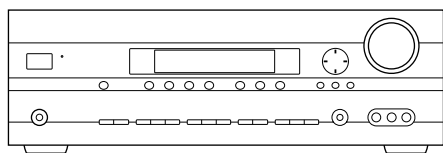

Receptor de AV (HT-R550)

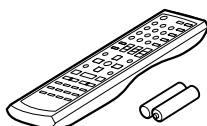

Controlador remoto y dos baterías (AA/R6)



Antena FM de interior

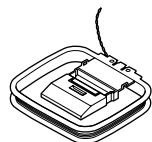

Antena en bucle AM

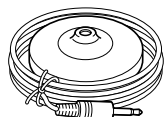

Micrófono para la instalación de los altavoces



Herramienta del terminal de los altavoces

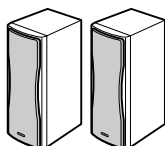

Altavoces frontales (SKF-550F)

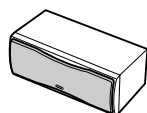

Altavoz central (SKC-550C)

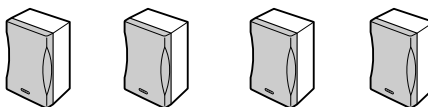

Altavoces Surround y Surround posterior (SKM-550S/SKB-550)

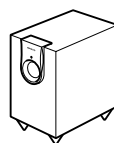

Subwoofer (SKW-550)

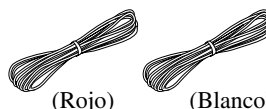

Cable de altavoz para los altavoces frontales de 3,5 m (11 pies)

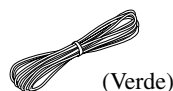

Cable de altavoz para el altavoz central de 3 m (10 pies)

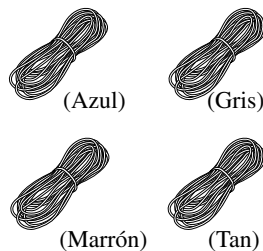

Cable de altavoz para los altavoces surround de 9 m (30 pies)



Cable de audio analógico RCA para subwoofer 3 m (10 pies)



4 almohadillas para la parte inferior del subwoofer

* En los catálogos y embalajes, la letra al final del nombre del producto indica el color del receptor de AV. Las especificaciones e instrucciones son las mismas independientemente del color.

Funciones

Amplificador

- Amplificador de 7 canales
- 110 vatios por canal min. RMS a 8 Ω , 2 canales pilote a 1 kHz con una distorsión armónica total no superior al 0,9%.
- Tecnología WRAT (Wide Range Amplifier Technology)
- Circuitos para un volumen de ganancia óptimo
- Corrección de sala Audyssey 2EQ/HTIB*1

Processing

- Dolby*2 Digital EX y Dolby Pro Logic IIx
- Procesamiento DTS, DTS-ES Matrix/Discrete, DTS Neo:6 y DTS 96/24*3
- Neural Surround*4 (Sólo para los EE.UU.)
- Sonido surround virtual Theater-Dimensional*5
- Convertidores lineales PCM 192 kHz/24-bits D/A en todos los canales
- Pure Audio listening mode (excepto para modelo EE.UU.)
- Potente y altamente preciso procesamiento DSP de 32-bits

Audio/Vídeo

- Entradas, 2 HDMI*6, 1 salida
- Frecuencia de inversión ajustable (40, 50, 60, 80, 100, 120, 150, 200 Hz)
- Vídeo componente compatible con HDTV (3 entradas, 1 salida)
- 3 entradas de S-Video, 2 salidas
- 4 entradas digitales asignables (2 ópticas, 2 coaxiales)
- Pre-envío de subwoofer
- Entrada 7,1 multicanal con código de colores para utilizarse con Super Audio CD y DVD-Audio
- Transmisión a los altavoces A/B
- Terminales para altavoces con código de color

Sintonizador

- XM*7 Satellite Radio (Sólo para los EE.UU.)
*El accesorio XM Passport System se vende por separado.
- SIRIUS*8 Satellite Radio (Sólo para los EE.UU.)
- 40 presintonías de radio
- Sintonización automática en AM/FM

Remote Controller

- Preprogramado para utilizarse con otros componentes AV

Altavoz

- Terminales para altavoces con codificados en color y cables de del altavoz
- Función Subwoofer Auto standby
- Altavoces central y frontal con blindaje magnético



Fabricado bajo licencia de Audyssey Laboratories. Pendiente de patentes en los EE.UU. y en el extranjero. Audyssey 2EQ/HTIB es una marca comercial de Audyssey Laboratories.



Fabricado con licencia de Dolby Laboratories. "Dolby", "Pro Logic" y el símbolo doble-D son marcas comerciales de Dolby Laboratories.



"DTS" y "DTS-ES | Neo: 6" son marcas comerciales registradas de DTS, Inc. "96/24" es una marca comercial de DTS, Inc.



El nombre Neural Surround y los logotipos relacionados son marcas comerciales propiedad de Neural Audio Corporation.



Theater-Dimensional es una marca comercial de Onkyo Corporation.



Los logos HDMI, HDMI y High Definition Multimedia Interface son marcas comerciales o marcas comerciales registradas de HDMI Licensing, LLC. Esta unidad incorpora tecnología HDMI.



XM Ready® es una marca comercial registrada de XM Satellite Radio Inc. Todos los derechos reservados.



©2005 SIRIUS Satellite Radio Inc. "SIRIUS", el logotipo del perro SIRIUS, los nombres de canales y los logotipos son marcas comerciales de SIRIUS Satellite Radio Inc. Disponible sólo en los Estados Unidos contiguos (excluyendo Alaska y Hawái) y en Canadá.

Comienzo rápido en cinco pasos fáciles

1. Conexión

Conecte los altavoces y los componentes AV al receptor AV.

➤ página 19

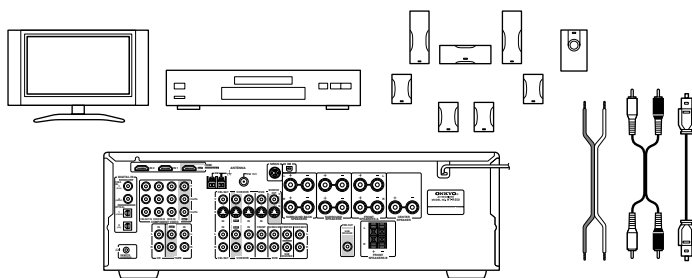

2. Activar el equipo

Cuando haya completado la conexión, puede activar el equipo.

➤ página 36

3. Primera configuración

Algunos ajustes sencillos para conseguir el mejor rendimiento del sistema.

➤ página 37

Configuración de video HDMI

Configuración automática de los altavoces

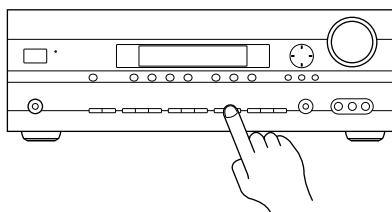

Entradas digitales

Visualización de entrada

4. Reproducir los componentes AV

Disfrutar de las películas y la música.

➤ página 42

5. Utilizar los modos de audición

¡Ha llegado el momento de disfrutar de su sistema home theater!

➤ página 48

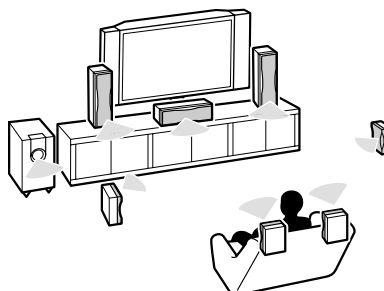

Contenido

Introducción

Instrucciones de seguridad importantes	2
Precauciones	3
Precauciones con los altavoces	4
Disfrutar del Home Theater	5
Grupos de altavoces A y B	5
Contenido del paquete	6
Funciones	7
Descripción del Receptor de AV	10
Controlador remoto	13
Altavoces	18

Conexiones

Conectar los altavoces	19
Conectar la antena	22
Conectar los componentes	24
Acerca de las conexiones AV	24
Conectar las señales de Audio y Vídeo al receptor AV	25
¿Qué conexiones debo utilizar?	25
Televisor o el proyector	26
Reproductor de DVD	27
Componentes con HDMI	29
VCR o un grabador de DVDs para la reproducción	30
VCR o un grabador de DVDs para la grabación	31
Camcorder, una consola de juegos u otro tipo de dispositivo	31
Satélite, Cable, Set-top box u otra fuente de vídeo	32
Reproductor de CDs o un Giradiscos	33
RI Dock	34
Pletina de cassette, CDR, MiniDisc o un grabador DAT	34
Conectar los Onkyo RI componentes	35
Conectar el cable de alimentación	35

Activar el equipo & Primera configuración

Activar el Receptor de AV	36
Primera configuración	37
Configuración automática de los altavoces (Audyssey 2EQ/HTIB)	37
Configuración de vídeo HDMI	40
Digital Audio Input Setup	41
Cambiar la visualización de entrada	41

Funcionamiento básico

Reproducir los componentes AV	42
Funcionamiento básico del receptor AV	42
Utilizar las entradas de DVD multicanal	43
Visualizar información de fuente	43
Escuchar la radio	44
Escuchar emisoras de AM/FM	44
Preseleccionar emisoras de AM/FM	45
Funciones comunes	46
Ajustar el brillo de la pantalla	46
Ajustar Bass y Treble	46
Enmudecer el receptor de AV	46
Utilizar el temporizador Sleep	47
Utilizar auriculares	47
Ajustar los niveles de los altavoces	47

Disfrutar de los modos de audición

Utilizar los modos de audición	48
Seleccionar los modos de audición	48
Acerca de los modos de audición	50
Utilizar la función Late Night (sólo para Dolby Digital)	52
Utilizar el CinemaFILTER	52
Utilizar las funciones de ajuste de audio	52

Funcionamiento avanzado

Grabar	55
Configuración avanzada	56
Ajustes avanzados de los altavoces	56
Formato de señal de entrada digital	61
Corregir la sincronización del sonido y la imagen	61
Controlar otros componentes	62
Introducir un código de control remoto	62
Códigos de control remoto para componentes Onkyo conectados a través de RI	63
Reajustar los botones REMOTE MODE	63
Reajustar el controlador remoto	63

Solucionar Problemas

Si no consigue resolver el problema, intente reiniciar el receptor de AV manteniendo pulsado el botón [VCR/DVR] y pulsando el botón [STANDBY/ON].

Especificaciones

Descripción del Receptor de AV

Panel frontal

Modelo EE.UU.

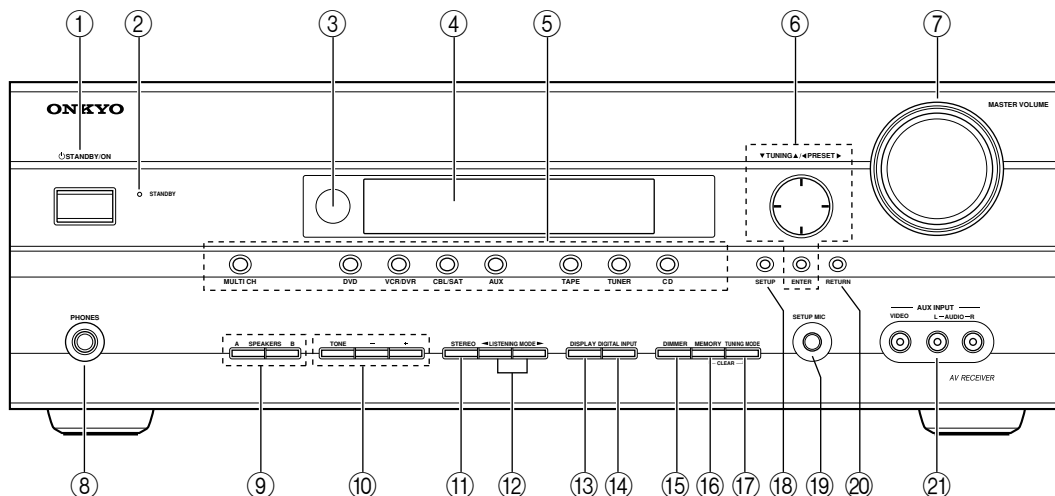

Otros modelos

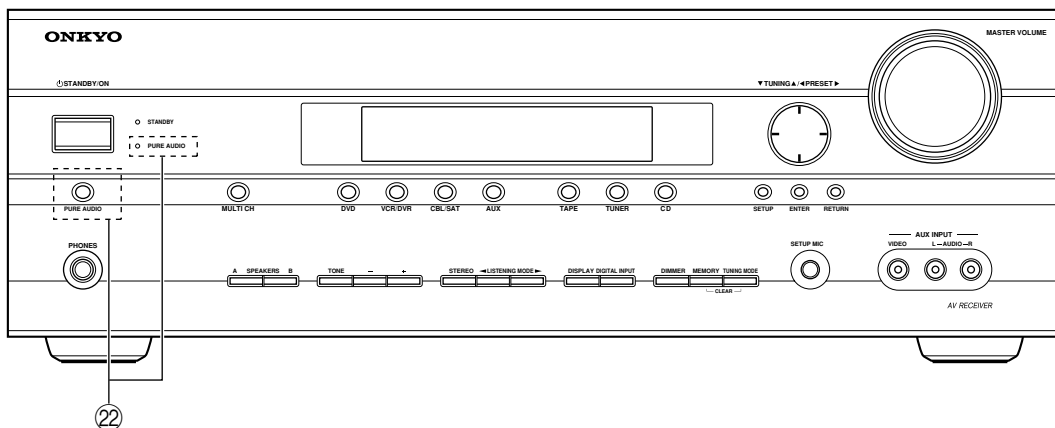

Para más información, consulte las páginas entre paréntesis.

① Botón STANDBY/ON (36)

Ajustar el receptor de AV a On o a Standby.

② Indicador STANDBY (36)

Ilumina cuando el receptor de AV está en modo Standby, y parpadea mientras recibe la señal del controlador remoto.

③ Sensor del controlador remoto (13)

Recibe las señales de control desde el controlador remoto.

④ Pantalla

Consulte "Pantalla" en la página 11.

⑤ Botones de selector de entrada (42)

Seleccionar las fuentes de entrada.

El botón [MULTI CH] selecciona la entrada multi-canal de DVD.

⑥ Botones de flecha/TUNING/PRESET & ENTER

Cuando se selecciona el sintonizador, los botones TUNING [▲] [▼] se utilizan para sintonizar el sintonizador y los botones PRESET [◀] [▶] se utilizan para seleccionar presintonías de radio (consulte la página 45). Cuando se utilizan los menús de configuración, funcionan como botones de flecha y se utilizan para seleccionar y ajustar elementos. El botón ENTER también se utiliza con los menús de configuración.

⑦ Control MASTER VOLUME (42)

Ajusta el volumen del receptor de AV de MIN, 1 a 79 o MAX

⑧ Jack PHONES (47)

Este jack phone de 1/4 de pulgada se utiliza para conectar unos auriculares estéreo estándares para escuchar en silencio.

⑨ Botones SPEAKERS A y B (5, 42)

Activar o desactivar los grupos de altavoces A y B.

Descripción del Receptor de AV—Continúa

- ⑩ **Botones TONE, [-] y [+] (46)**
Utilizan para ajustar los bajos y tipples.
- ⑪ **Botón STEREO (48)**
Seleccionar el modo de audición Stereo.
- ⑫ **Botones LISTENING MODE [◀]/[▶] (48)**
Seleccionar los modos de audición.
- ⑬ **Botón DISPLAY (43)**
Visualizar distintos tipos de información sobre la fuente seleccionada.
- ⑭ **Botón DIGITAL INPUT (41, 61)**
Utiliza para asignar las entradas digitales y para especificar el formato de las señales de entrada digitales.
- ⑮ **Botón DIMMER (46)**
Ajustar el brillo de la pantalla.
- ⑯ **Botón MEMORY (45)**
Utiliza al guardar y eliminar las presintonías de radio.
- ⑰ **Botón TUNING MODE (44)**
Seleccione el modo de afinación Auto o Manual para la radio AM y FM.
- ⑱ **Botón SETUP**
Se usa para acceder a los menús de configuración.
- ⑲ **SETUP MIC (38)**
Aquí se conecta el micrófono de configuración automática del altavoz.
- ⑳ **Botón RETURN**
Utiliza para volver al menú de ajuste anterior.
- ㉑ **AUX INPUT (31, 55)**
Utilizarse para conectar el camcorder, la consola de juegos, etc. El equipo dispone de jacks para vídeo compuesto y audio analógico.
- ㉒ **Botón e indicador PURE AUDIO (48)**
El modelo EE.UU. no dispone de este botón e indicador.
Seleccionar el modo de audición Pure Audio. El indicador se ilumina cuando se selecciona este modelo.

Pantalla

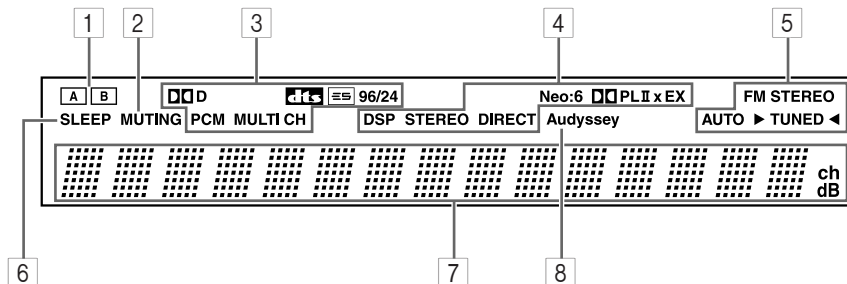

Para más información, consulte las páginas entre paréntesis.

- ① **Indicadores de altavoz A y B (5, 42)**
El indicador A se ilumina cuando se activa el grupo de altavoces A. El indicador B se ilumina cuando se activa el grupo de altavoces B.
- ② **Indicador MUTING (46)**
Parpadea cuando el receptor de AV está enmudecido.
- ③ **Indicadores de formato de señal de entrada**
Muestran el formato de señal de audio de la fuente de entrada actual.
- ④ **Modo de audición e indicadores (50)**
Muestran el modo de audición seleccionado.
- ⑤ **Indicadores de radio**
FM STEREO (44): Ilumina cuando el receptor de AV se sintoniza a una emisora FM estéreo.
- AUTO (44):** Para la radio AM y FM, este indicador se ilumina cuando se selecciona mode Auto Tuning, y desaparece cuando se selecciona mode Manual Tuning.
- TUNED (44):** Ilumina cuando el receptor de AV se sintoniza a una emisora de radio.
- ⑥ **Indicador SLEEP (47)**
Ilumina al activar la función Sleep.
- ⑦ **Área de mensajes**
Muestra información sobre la fuente seleccionada.
- ⑧ **Indicador Audyssey (37)**
Se ilumina durante la configuración automática de los altavoces.

Panel posterior

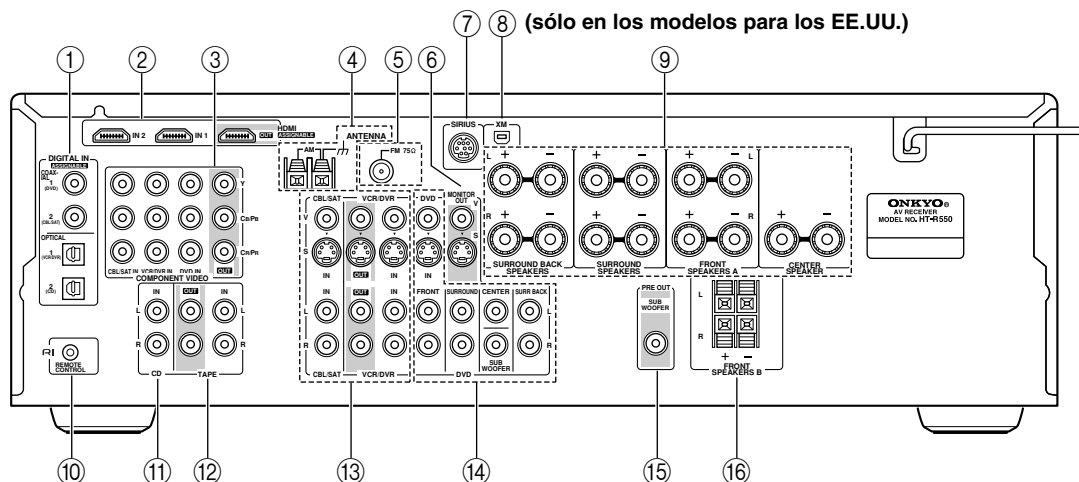

- ① **DIGITAL IN OPTICAL 1, 2 y COAXIAL 1, 2**
Estas entradas de audio digital ópticas y coaxiales sirven para conectar componentes con salidas de audio digital ópticas y coaxiales, como reproductores de CD y DVD.
- ② **HDMI IN 1, 2 y OUT**
Estos jacks son para conectar componentes compatibles con HDMI. Las señales de audio y vídeo recibidas en los jacks HDMI IN pasan por el jack HDMI OUT.
- ③ **COMPONENT VIDEO**
Aquí puede conectar un reproductor de DVD, un televisor u otros componentes compatibles con vídeo componente.
- ④ **AM ANTENNA**
Estos terminales sirven para conectar una antena AM.
- ⑤ **FM ANTENNA**
Este conector sirve para conectar una antena FM.
- ⑥ **MONITOR OUT**
La salida de S-Video o de vídeo compuesto se debería conectar a la entrada de vídeo del televisor o del proyector.
- ⑦ **Antena SIRIUS (sólo en los modelos para los EE.UU.)**
Este jack sirve para conectar una antena SIRIUS Satellite Radio (consulte las instrucciones SIRIUS por separado).
- ⑧ **Antena XM (sólo en los modelos para los EE.UU.)**
Este jack es para conectar una XM Passport System, que se vende por separado (consulte las instrucciones XM por separado).
- ⑨ **FRONT SPEAKERS A, SURROUND SPEAKERS, CENTER SPEAKER y SURROUND BACK SPEAKERS**
Estos terminales sirven para conectar el grupo de altavoces A.
- ⑩ **RI REMOTE CONTROL**
Este conector **RI** (remoto interactivo) se puede conectar al conector **RI** en otro componente AV Onkyo. Para utilizar **RI**, debe realizar una conexión de audio analógica (RCA) entre el receptor de AV y el otro componente, incluso si están conectados digitalmente.
- ⑪ **CD IN**
Esta entrada de audio analógico se utiliza para conectar una salida de audio analógico de un reproductor de CD.
- ⑫ **TAPE IN/OUT**
Esta entrada y salida de audio analógico sirve para conectar un grabador con una entrada y salida de audio analógico, como por ejemplo una pletina de cassettes, grabadores de MDs, etc.
- ⑬ **VCR/DVR IN/OUT y CBL/SAT IN**
Las entradas y salidas VCR/DVR pueden utilizarse para conectar un VCR o DVR (grabador de vídeo digital).
Las entradas CBL/SAT pueden utilizarse para conectar un receptor de cable/satélite, un set-top box, etc.
- ⑭ **DVD IN**
Estos jacks se pueden utilizar para conectar un reproductor de DVD con una salida de audio multi-canal analógico para reproducción de SACD y DVD-Audio.
- ⑮ **SUBWOOFER PRE OUT**
Un subwoofer autoamplificado se puede conectar aquí.
- ⑯ **FRONT SPEAKERS B**
Estos terminales sirven para conectar el grupo de altavoces B.

Consulte la página 19–35 para más información acerca de la conexión.

Controlador remoto

Instalar las baterías

- 1 Para abrir el compartimiento de las baterías, pulse el pequeño hueco y deslice la cubierta para abrirla.

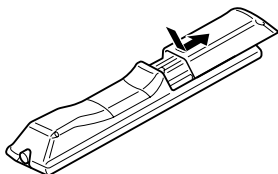

- 2 Inserte las dos baterías incluidas (AA/R6) de acuerdo con el diagrama de polaridad del compartimiento de las baterías.

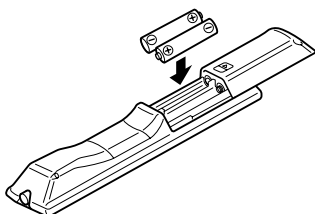

- 3 Deslice la cubierta para cerrarla.

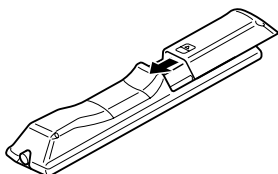

Notas:

- Si el controlador remoto no funciona correctamente, cambie las dos baterías.
- No mezcle baterías nuevas con baterías usadas, ni distintos tipos de baterías.
- Si no tiene la intención de utilizar el controlador remoto durante mucho tiempo, extraiga las baterías para evitar posibles pérdidas y corrosiones.
- Las baterías agotadas deberían sustituirse lo antes posibles para evitar pérdidas y corrosiones.

Utilizar el controlador remoto

Para utilizar el controlador remoto, apunte hacia el sensor del controlador remoto del receptor de AV tal como se muestra a continuación.

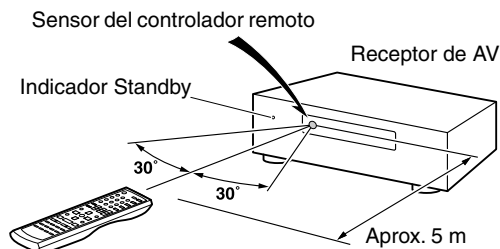

Notas:

- Puede que el controlador remoto no funcione correctamente si el receptor de AV está sujeto a una luz fuerte, como por ejemplo, la luz directa del sol o luces fluorescente de tipo invertido. Téngalo en cuenta al instalar.
- Si se utiliza un controlador remoto similar en la misma habitación, o si el receptor de AV está instalado cerca de un equipo que utilice rayos infrarrojos, puede que el controlador remoto no funcione correctamente.
- No coloque nada encima del controlador remoto, ya que se podrían pulsar los botones inadvertidamente y dañar las baterías.
- Puede que el controlador remoto no funcione correctamente si el receptor de AV se instala en rack detrás de puertas con cristales oscurecidos. Téngalo en cuenta al instalar.
- El controlador remoto no funcionará correctamente si hay algún obstáculo entre él y el sensor del controlador remoto del receptor de AV.

Cómo utilizar el controlador remoto

Incluyendo el receptor de AV, el controlador remoto se puede utilizar para controlar hasta siete componentes diferentes, incluyendo los componentes. El controlador remoto tiene un modo de funcionamiento específico con cada tipo de componente. Los modos se seleccionan utilizando los seis botones REMOTE MODE.

■ Modo RECEIVER/TAPE

En el modo RECEIVER/TAPE puede controlar el receptor de AV y un grabador de cassettes Onkyo conectado mediante **RI**.



■ Modos DVD y CD/MD/CDR/DOCK

Con estos modos, puede controlar un reproductor de DVD y un reproductor de CD, un grabador MD, CDR o RI dock. Entrando el código de control remoto adecuado, puede controlar componentes Onkyo e incluso otros componentes de otros fabricantes (consulte la página 62).



■ Modos TV, VCR y SAT/CABLE

Con estos modos, puede controlar un TV, un VCR, y un receptor de cable o satélite. Primero debe introducir el código de control remoto adecuado (consulte la página 62).



1

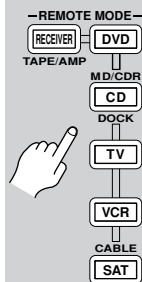

Pulse uno de los botones REMOTE MODE para seleccionar un modo.

2

Para controlar el componente, utilice los botones que soporta el modo.

- modo RECEIVER/TAPE: consulte la columna de la derecha
- modo DVD: consulte la página 16
- modo CD/MD/CDR/DOCK: consulte la página 17
- modos TV, VCR, SAT/CABLE: consulte la página 64

Modo RECEIVER/TAPE

El modo RECEIVER/TAPE se utiliza para controlar el receptor de AV. También puede usarlo para controlar un grabador de cassettes Onkyo a través de **RI**.

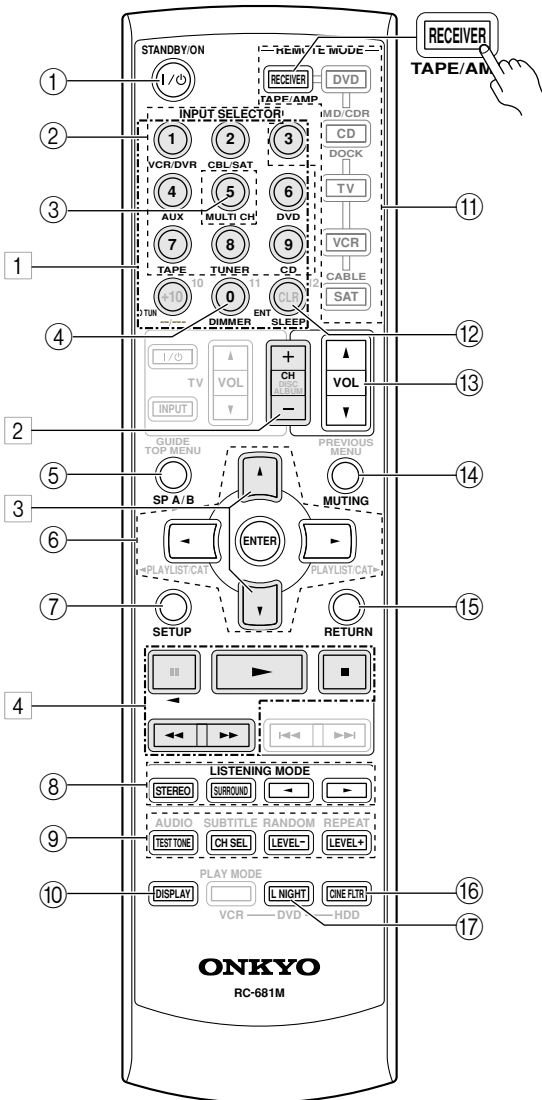

Los botones **1**, **2**, **3** y **4** se utilizan cuando está seleccionada la entrada TUNER o TAPE.

Nota:

Es posible que algunas de las funciones del controlador remoto descritas en este manual no funcionen de la forma esperada con otros componentes.

Para más información, consulte las páginas entre paréntesis.

- ① **Botón STANDBY/ON (36)**
Ajustar el receptor de AV a On o a Standby.
 - ② **Botones INPUT SELECTOR (42)**
Seleccionar las fuentes de entrada.
 - ③ **Botón MULTI CH (43)**
Seleccionar la entrada de DVD de multicanal.
 - ④ **Botón DIMMER (46)**
Ajustar el brillo de la pantalla.
 - ⑤ **Botón SP A/B (5, 42)**
Este botón se utilizan para activar y desactivar los grupos de altavoces A y B.
 - ⑥ **Botón de flecha [▲]/[▼]/[◀]/[▶] & ENTER**
Utilizan para seleccionar y definir los ajustes.
 - ⑦ **Botón SETUP**
Se usa para acceder a los menús de configuración.
 - ⑧ **Botones LISTENING MODE (48)**
Se usa para seleccionar los modos de audición. Estos botones funcionan en todos los modos del controlador remoto.
- Botón STEREO**
Seleccionar el modo de audición Stereo.
- Botón SURROUND**
Seleccionar los modos de audición Dolby, DTS y Neural Surround (sólo para el modelo EE.UU.).
- Botones [◀]/[▶]**
Utilizar para seleccionar cualquiera de los modos de audición disponibles.
- ⑨ **Botones TEST TONE, CH SEL y LEVEL [+]/[-] (47, 59)**
Utilizan para ajustar el nivel de cada altavoz por separado.
 - ⑩ **Botón DISPLAY (43)**
Visualizar distintos tipos de información acerca de la fuente de entrada seleccionada.
 - ⑪ **Botones REMOTE MODE (14)**
Utilizan para seleccionar los modos de controlador remoto. Cuando utiliza el controlador remoto, el botón REMOTE MODE para el modo seleccionado se ilumina.
 - ⑫ **Botón SLEEP (47)**
Utiliza para ajustar la función Sleep.
 - ⑬ **Botón VOL [▲]/[▼] (42)**
Ajustar el volumen del receptor de AV independientemente del modo del controlador remoto seleccionado.
 - ⑭ **Botón MUTING (46)**
Enmudece o sonoriza el receptor de AV.
 - ⑮ **Botón RETURN**
Utiliza para volver al menú de ajuste anterior.

- ⑯ **Botón CINE FLTR (52)**
Utiliza para ajustar la función Cinema FILTER.
- ⑰ **Botón L NIGHT (52)**
Utiliza para ajustar la función Late Night.

■ Botones utilizados cuando está seleccionada la entrada TUNER

Para seleccionar el Sintonizador (AM/FM) como fuente de entrada, pulse:



- 1 **Número, botones DTUN y ENT (45)**
Se utiliza para seleccionar emisoras de radio AM y FM directamente.
- 2 **Botón CH +/- (45)**
Utiliza para seleccionar las presintonías de radio.
- 3 **Botón de flecha [▲]/[▼]**
Para AM y FM, los botones Arriba y Abajo [▲]/[▼] se utilizan para sintonizar.

■ Botones utilizados cuando está seleccionada la entrada TAPE

Para seleccionar la pletina de cassettes como fuente de entrada, pulse:



- 4 **Botones de reproducción**
En los dispositivos de doble pletina, sólo puede controlarse la Pletina B.
- Botón [▶] (reproducción)**
Inicia la reproducción.
- Botón [■] (detener la reproducción)**
Detiene la reproducción.
- Botón [◀] (reproducción inversa)**
Inicia la reproducción inversa.
- Botones [◀◀]/[▶▶] (rebobinado/avance rápido)**
El botón Rebobinar [◀◀] inicia el rebobinado. El botón FF [▶▶] inicia el avance rápido.

Modo DVD

Por defecto, el controlador remoto se ajusta para controlar un reproductor de DVD de Onkyo.

Para seleccionar el reproductor de DVD como fuente de entrada, pulse:

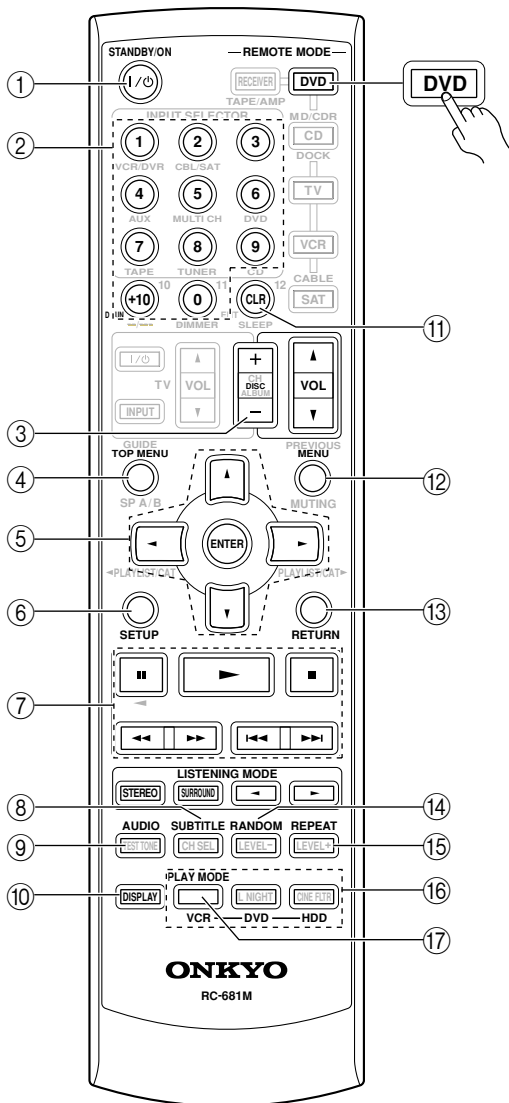

- ① **Botón STANDBY/ON**
Ajustar el reproductor de DVD a On o a Standby.
- ② **Botones de número**
Utilizan para introducir el título, el capítulo y los números de pista y para introducir los tiempos para localizar puntos concretos en la secuencia temporal.
- ③ **Botón DISC +/-**
Seleccionar discos en un cambiador de DVD.
- ④ **Botón TOP MENU**
Seleccionar un menú superior del DVD.
- ⑤ **Botón de flecha [▲]/[▼]/[◀]/[▶] & ENTER**
Utilizan para navegar por los menús del DVD y por los menús de ajustes en pantalla del reproductor de DVD.
- ⑥ **Botón SETUP**
Utiliza para acceder a los menús de ajustes en pantalla del reproductor de DVD.
- ⑦ **Botones de reproducción**
De izquierda a derecha: Pausa, Reproducción, Stop, Rebobinado rápido, Avance rápido, Anterior, y Siguiente.
- ⑧ **Botón SUBTITLE**
Seleccionar subtítulos.
- ⑨ **Botón AUDIO**
Seleccionar bandas sonoras y formatos de audio de otros idiomas (por ejemplo, Dolby Digital o DTS).
- ⑩ **Botón DISPLAY**
Visualiza información acerca del disco, el título, el capítulo o la pista seleccionada, incluyendo el tiempo transcurrido, el tiempo restante, el tiempo total, etc.
- ⑪ **Botón CLR**
Cancelar las funciones y para borrar los números entrados.
- ⑫ **Botón MENU**
Visualizar un menú del DVD.
- ⑬ **Botón RETURN**
Sale de los menús de configuración en pantalla de un reproductor de DVD.
- ⑭ **Botón RANDOM**
Utiliza con la función de reproducción aleatoria (Random Playback).
- ⑮ **Botón REPEAT**
Este botón se utiliza para ajustar las funciones de reproducción con repetición.
- ⑯ **Botones VCR, DVD y HDD**
Se utiliza para seleccionar la reproducción de DVD, VCR o HDD (unidad de disco duro) en un grabador VCR/DVD con una unidad de disco duro integrada.
- ⑰ **Botón PLAY MODE**
Seleccionar los modos de reproducción de un componente con modos de reproducción seleccionables.

Modo CD/MD/CDR/DOCK

Por defecto, el controlador remoto se ajusta para controlar un reproductor de CD de Onkyo.

Para seleccionar la fuente de entrada, pulse:

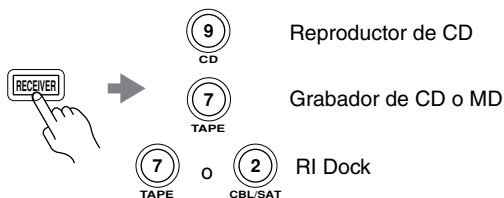

* Si está utilizando un componente MD, CDR o RI Dock, debe cambiar la pantalla de entrada (consulte la página 41).

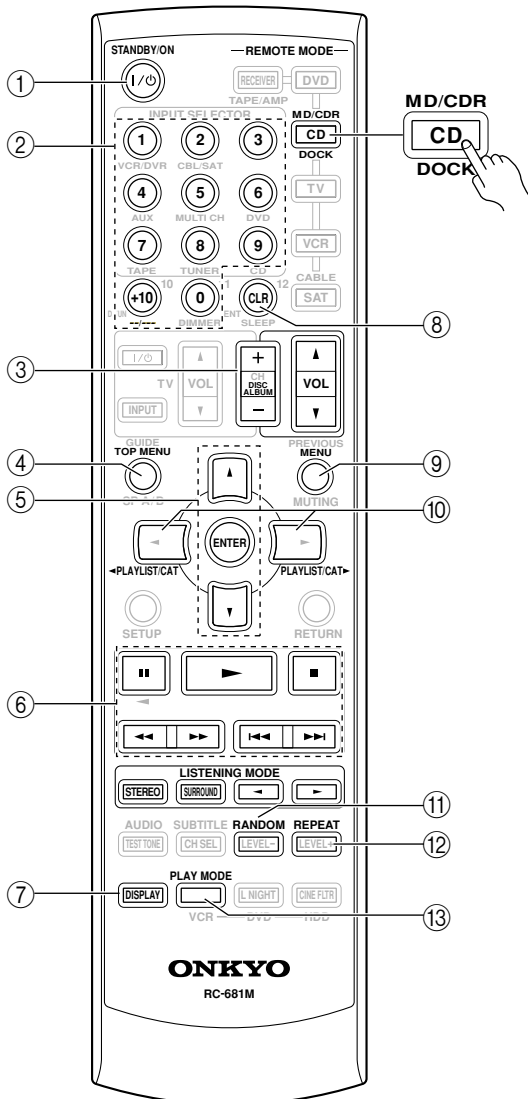

- ① **Botón STANDBY/ON**
Activa el componente o lo deja en modo Standby.
- ② **Botones de número**
Se utiliza para introducir tiempos y números de pista para localizar puntos específicos en los reproductores de CD/MD.
- ③ **Botón DISC/ALBUM +/-**
Selecciona discos en un cambiador de CD o el álbum siguiente o anterior en un componente compatible con HDD conectado a un RI Dock.
- ④ **Botón TOP MENU**
Funciona como botón de modo al utilizarlo con un DS-A2 RI Dock.
- ⑤ **Botón de flecha [▲]/[▼] & ENTER**
Utilizado para navegar por los menús en un componente compatible con HDD conectado a un RI Dock.
- ⑥ **Botones de reproducción**
De izquierda a derecha: Pausa, Reproducción, Stop, Rebobinado rápido, Avance rápido, Anterior, y Siguiente.
- ⑦ **Botón DISPLAY**
Visualiza información acerca del disco o la pista seleccionada en un reproductor de CD o grabador de MD/CD, incluyendo el tiempo transcurrido, el tiempo restante, el tiempo total, etc. En un componente compatible con HDD conectado a un RI Dock, activa la retroiluminación durante 30 segundos.
- ⑧ **Botón CLR**
Cancela las funciones y borra los números introducidos en un reproductor de CD o grabador de MD/CD.
- ⑨ **Botón MENU**
Selecciona la lista de reproducción anterior o siguiente en un componente compatible con HDD conectado a un RI Dock.
- ⑩ **Botones PLAYLIST [◀]/[▶]**
Selecciona la lista de reproducción anterior o siguiente en un componente compatible con HDD conectado a un RI Dock.
- ⑪ **Botón RANDOM**
Se utiliza con la función de reproducción aleatoria/shuffle.
- ⑫ **Botón REPEAT**
Utiliza para ajustar las funciones de reproducción con repetición.
- ⑬ **Botón PLAY MODE**
Seleccionar los modos de reproducción de un componente con modos de reproducción seleccionables. Funciona como botón de reanudación al utilizarlo con un DS-A2 RI Dock.

Altavoces

Subwoofer (SKW-550)

Para más información, consulte las páginas entre paréntesis.

■ Frontal

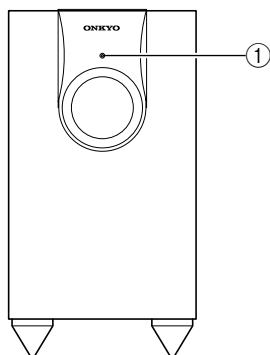

① Indicador STANDBY/ON

Rojo: El subwoofer está en modo standby
Verde: El subwoofer está activado

Con la función Auto Standby, el SKW-550 se activa automáticamente cuando se detecta una señal de entrada en el modo Standby. Cuando no existe señal de entrada por un instante, el SKW-550 entra automáticamente en modo Standby.

② Control OUTPUT LEVEL (42)

Este control se utiliza para ajustar el volumen del subwoofer.

③ LINE INPUT (20)

Esta entrada RCA debería conectarse a la presalida del subwoofer en el receptor de AV con el cable RCA incluido.

④ Conmutador POWER (Sólo en los modelos para los EE.UU.) (36)

Coloque este conmutador en la posición ON para activar el equipo. Colóquelo en la posición OFF para desactivar el equipo.

■ Posterior

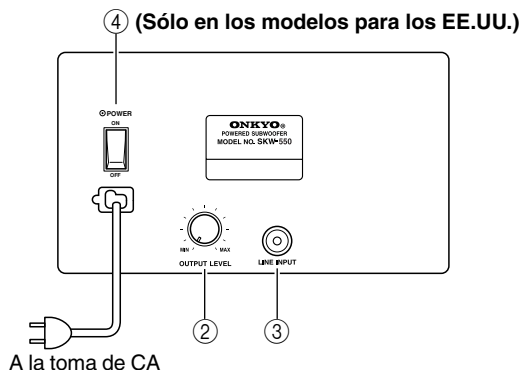

Nota:

La función Auto Standby activa el subwoofer cuando la señal de entrada excede un nivel concreto. Si la función Auto Standby no funciona correctamente, intente aumentar o disminuir ligeramente el nivel de salida del subwoofer del receptor de AV (página 59).

■ Instalar y desinstalar las rejillas de los altavoces

Los altavoces frontales y centrales incorporan rejillas extraíbles. Siga el procedimiento siguiente para instalar o desinstalar las rejillas.

1. Sujete la parte inferior de la rejilla del altavoz con las dos manos, y tire con suavidad de ella hacia usted para extraer la parte inferior.
2. De la misma forma, tire con suavidad de la parte superior de la rejilla del altavoz hacia usted para extraerla de la unidad principal.
3. Para volver a instalar la rejilla, introduzca las proyecciones de las esquinas en los orificios para instalar la rejilla del mueble del altavoz.

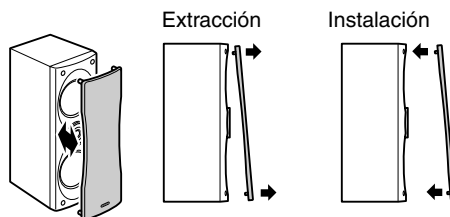

Conectar los altavoces

Disfrutar del Home Theater

Gracias a las grandes capacidades del receptor de AV, podrá disfrutar del sonido surround con una sensación de movimiento auténtica en su propio hogar, como si estuviera en un cine o en un auditorio. Puede disfrutar de DVDs que incorporen DTS y Dolby Digital. Con la televisión analógica y digital, puede disfrutar de Dolby Pro Logic IIx y de los propios modos de audición surround DSP de Onkyo.

Altavoces frontales derecho e izquierdo (SKF-550F)

Éstos transmiten el sonido global. Su papel en un home theater es el de proporcionar un soporte sólido para la imagen de sonido. Deben situarse de cara al oyente a la altura de los oídos, y ambos a la misma distancia del televisor. Sitúelos formando un ángulo cerrado para crear un triángulo, con el oyente en el vértice.

Altavoz central (SKC-550C)

Este altavoz realiza los altavoces frontales derecho e izquierdo, realizando movimientos de sonido distintos y proporcionando una imagen de sonido total. En películas se utiliza básicamente para los diálogos.

Sitúelo cerca del televisor de frente, al nivel de los oídos, o a la misma altura que los altavoces frontales derecho e izquierdo.

Subwoofer (SKW-550)

El subwoofer gestiona los sonidos de bajo del canal LFE ("Low-Frequency Effects", o efectos de baja frecuencia). El volumen y la calidad de la salida de bajos del subwoofer dependerá de su posición, de la forma de la sala de audición y de su posición de audición. En general, se consigue un buen sonido de bajos instalando el subwoofer en una esquina frontal, o a un tercio de la anchura de la pared, tal como se muestra a continuación.

Consejo: Para encontrar la mejor posición para el subwoofer, mientras se reproduce una película o música con un buen sonido de bajos, sitúe el subwoofer en varias posiciones dentro de la sala y elija la que proporcione los resultados más satisfactorios.

Si coloca el subwoofer en el suelo (sea de madera, vinilo, baldosas, etc.) y el volumen es muy alto, los tacos de la parte inferior del subwoofer podrían dañar el suelo. Para evitarlo, coloque las almohadillas incluidas debajo de los tacos del subwoofer.

Además, las almohadillas forman una base estable para el subwoofer.

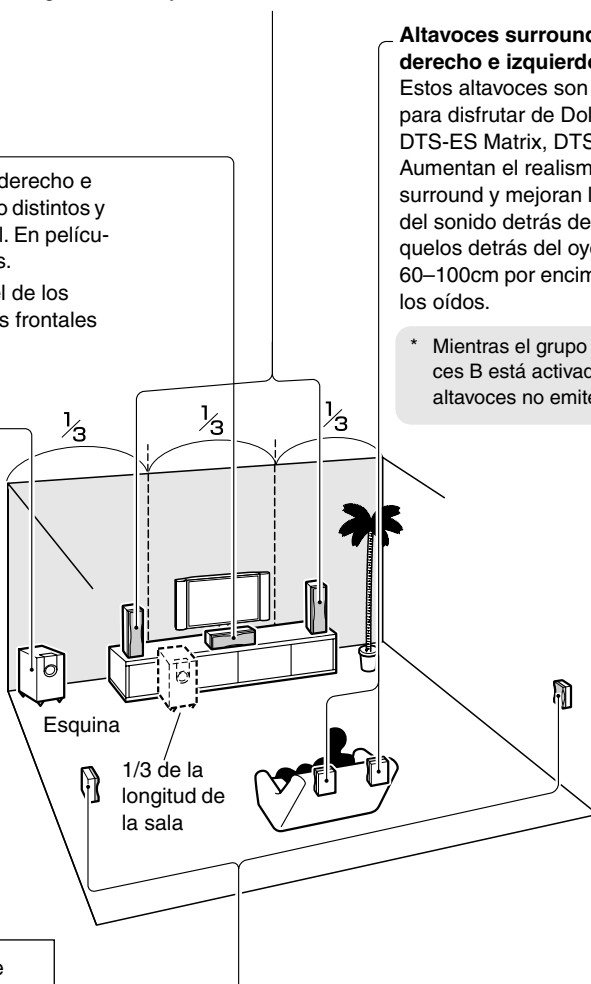
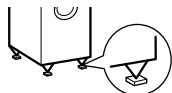

Altavoces surround posteriores derecho e izquierdo (SKB-550)

Estos altavoces son necesarios para disfrutar de Dolby Digital EX, DTS-ES Matrix, DTS-ES Discrete. Aumentan el realismo del sonido surround y mejoran la localización del sonido detrás del oyente. Colóquelos detrás del oyente a unos 60–100cm por encima del nivel de los oídos.

* Mientras el grupo de altavoces B está activado, estos altavoces no emiten sonido.

Altavoces surround derecho e izquierdo (SKM-550S)

Estos altavoces se utilizan para un posicionamiento del sonido preciso y para añadir realismo al ambiente.

Sitúelos a los lados del oyente o ligeramente detrás, a unos 60–100 cm por encima del nivel de los oídos. Lo ideal es que ambos estén a la misma distancia del oyente.

Precauciones durante la conexión de los altavoces

Lea la siguiente sección antes de conectar los altavoces:

- Conecte sólo altavoces con una impedancia de entre 8 y 16Ω o superior. Si utiliza altavoces con baja impedancia y utiliza el amplificador con volúmenes altos por largos períodos de tiempo, es posible que se active el circuito de protección integrado.
- Desconecte el cable de alimentación de la toma de corriente antes de realizar las conexiones.
- Ponga especial atención a la polaridad de cableado del altavoz. Es decir, conecte los terminales positivos (+) sólo a los terminales positivos (+), y los terminales negativos (-) sólo a los terminales negativos (-). Si lo hace al revés, el sonido se emitirá desfasado y sonará mal.
- Evite utilizar cables de altavoz demasiado largos o delgados, ya que podrían afectar a la calidad de sonido.
- Tenga cuidado de no cortar las conexiones positivas y negativas. Si lo hace dañará el receptor de AV.
- No conecte más de un cable a cada terminal de altavoz. Si lo hace dañará el receptor de AV.
- No conecte un altavoz a varios terminales.

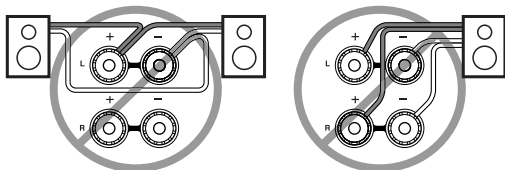
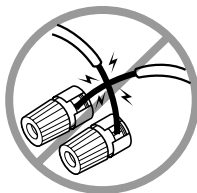

Utilizar la herramienta del terminal de los altavoces

La herramienta del terminal de los altavoces entregada permite fijar y aflojar los terminales de los altavoces fácilmente. Si utiliza conectores tipo banana, para asegurar una calidad de sonido óptima, apriete el terminal del altavoz antes de insertar el conector tipo banana.

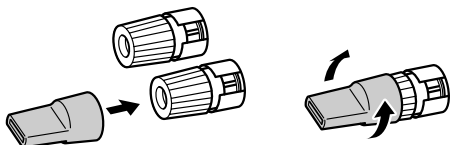

Al conectar el grupo de altavoces A

Los terminales de altavoz positivos (+) y los terminales de altavoz positivos (+) del altavoz están codificados por color para facilitar la identificación. (Los terminales de altavoz negativos (-) son negros). Haga coincidir el color de cada cable con el terminal de altavoz correspondiente.

Terminal de altavoz	Color
Frontal izquierdo	Blanco
Frontal derecho	Rojo
Central	Verde
Surround izquierdo	Azul
Surround derecho	Gris
Surround posterior izquierdo	Marrón
Surround posterior derecho	Tan

- 1 Desatornille el terminal. Inserte totalmente los cables pelados. Asegúrese de que el cable desnudo esté tocando el interior del polo. Fije el terminal con firmeza.

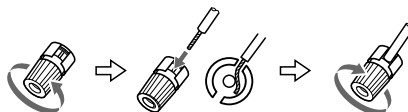

- 2 En los altavoces, mientras presiona la palanca del terminal, inserte el cable en el orificio y a continuación suelte la palanca.

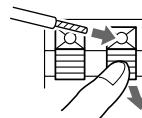

- 3 Use el cable RCA suministrado con el equipo, conecte el SUBWOOFER PRE OUT del receptor de AV a LINE INPUT del subwoofer. Compruebe que el cable esté completamente conectado.

Al conectar el grupo de altavoces B (vendido separadamente)

- 1 Pele unos 10 mm de los extremos del aislamiento de los cables de los altavoces, y retuézalos ligeramente, tal como se muestra.

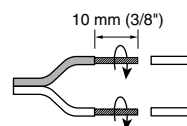

- 2 Pulse la palanca e inserte el cable en el orificio, y a continuación suelte la palanca. Compruebe que los terminales sujeten los cables pelados y no la parte aislada.

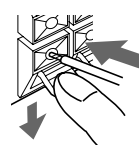

Nota:

Cuando el grupo de altavoces B está activado, el grupo de altavoces A queda reducido a la reproducción de 5.1 canales.

Conectar los altavoces—Continúa

La siguiente ilustración muestra qué altavoz debería conectarse a cada par de terminales.

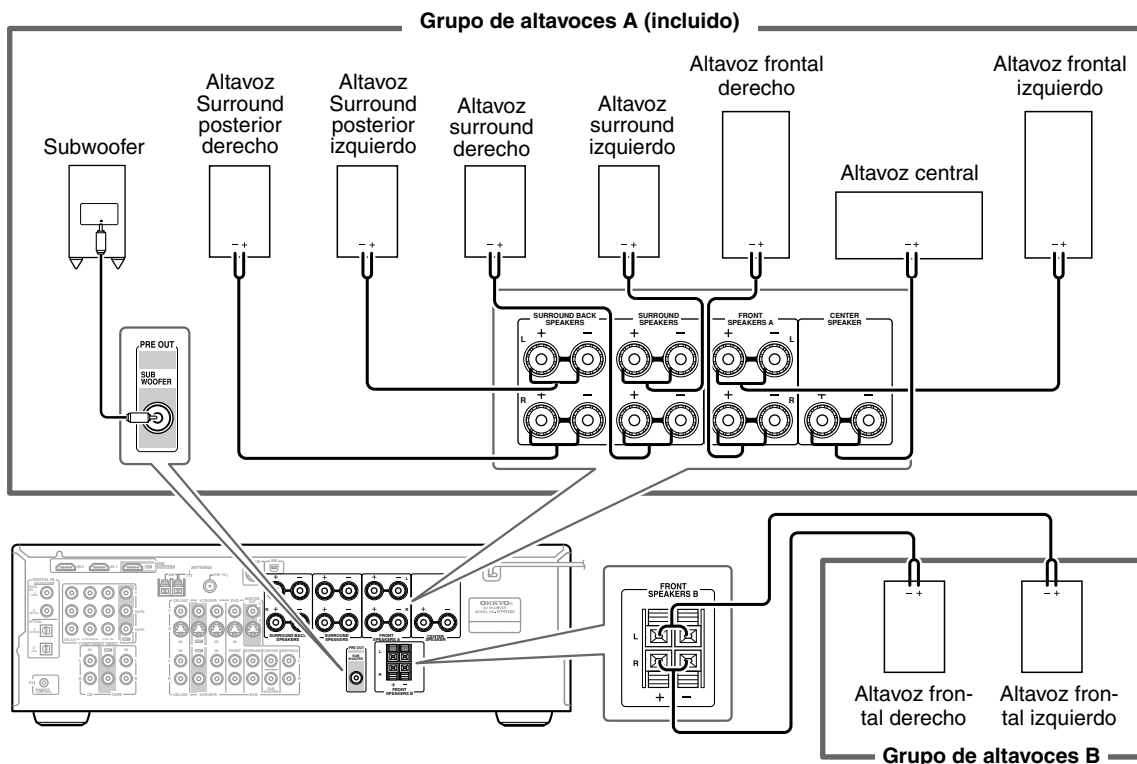

Montaje en la pared

Los altavoces se pueden instalar fácilmente en la pared si se utilizan los soportes de pared suministrados.

Para instalar un altavoz frontal, surround o surround posterior en vertical, utilice este soporte de pared, tal como se indica, para colgarlo en un tornillo que esté firmemente fijado en la pared.

Para instalar el altavoz central de forma horizontal, utilice los dos soportes de pared, tal como se indica, para colgarlo por los dos tornillos que estén firmemente fijados en la pared.

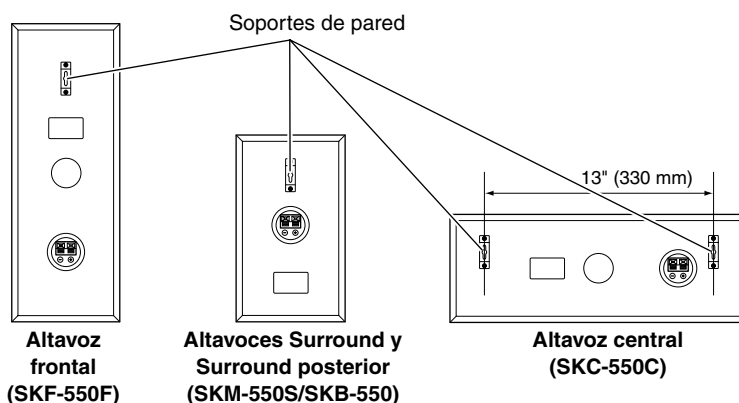

Precaución:

Un tornillo de montaje podrá aguantar un altavoz en función de lo sujeto que esté a la pared. Si sus paredes están huecas, fije cada tornillo de sujeción en una tachuela. Si no dispone de tachuelas o si las paredes son sólidas, utilice unos anclajes de pared adecuados.

Utilice tornillos con una cabeza que tenga un diámetro de 5/16" (9 mm) o inferior y una punta que tenga un diámetro de 1/8" (4 mm) o inferior. Antes de realizar un agujero en las paredes huecas, utilice un detector de cables/tuberías para asegurarse de que no hay ningún cable de alimentación ni ninguna tubería.

Deje un espacio de 5/16" (7 mm) a 7/16" (10 mm) entre la pared y la base de la cabeza del tornillo, como se indica a continuación.

(Le recomendamos que consulte con un instalador profesional de productos domésticos).

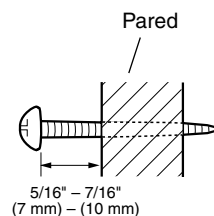

Conectar la antena

Esta sección describe cómo conectar la antena FM y la antena en bucle AM interiores incluidas, y cómo conectar las antenas FM y AM exteriores disponibles en el mercado.

El receptor de AV no recogerá señales de radio si no se ha conectado a una antena, por lo que deberá conectar la antena si desea usar el sintonizador.

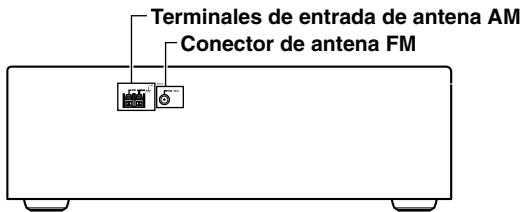

Conectar la antena FM interior

La antena FM interior incluida está diseñada sólo para uso interior.

1 Instale la antena FM, como se muestra.

■ Modelo americano

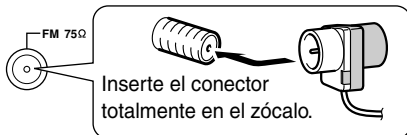

■ Otros modelos



Cuando el receptor de AV esté preparado para ser utilizado, deberá sintonizar una emisora de radio FM y ajustar la posición de la antena FM para conseguir la mejor recepción posible.

2 Utilice chinchetas o algo similar para fijar la antena FM en su posición correcta.

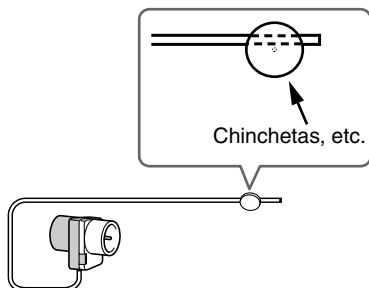

Precaución: Tenga cuidado de no hacerse daño al utilizar las chinchetas.

Si le es imposible conseguir una recepción de calidad con la antena FM interior incluida, pruebe una antena FM exterior disponible en el mercado (consulte página 23).

Conectar la antena en bucle AM

La antena en bucle AM interior incluida está diseñada sólo para uso interior.

1 Instale la antena en bucle AM, insertando las pestañas en la base, tal como se muestra.

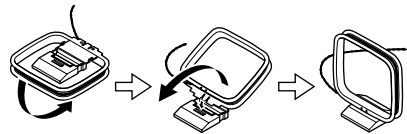

2 Conecte los dos cables de la antena en bucle AM a los terminales de entrada AM, tal como se muestra a continuación.

(Los cables de antena no son sensibles a la polaridad, por lo tanto, pueden conectarse en cualquier dirección).

Asegúrese de que los cables estén bien seguros y de que los terminales de entrada sujeten los cables pelados y no la parte aislada.

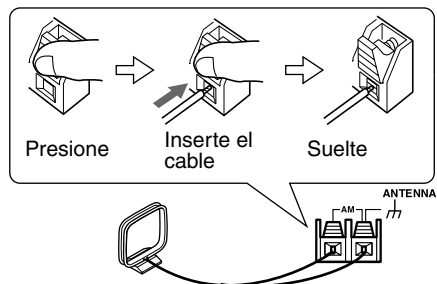

Cuando el receptor de AV esté preparado para ser utilizado, deberá sintonizar una emisora de radio AM y ajustar la posición de la antena AM para conseguir la mejor recepción posible.

Mantenga la antena lo más lejos posible del receptor de AV, del televisor, de los cables de altavoz y de los cables de alimentación.

Si le es imposible conseguir una recepción de calidad con la antena en bucle AM interior incluida, pruebe una antena AM exterior disponible en el mercado (consulte página 23).

Conectar una antena FM exterior

Si le es imposible conseguir una recepción de calidad con la antena FM interior incluida, pruebe una antena FM exterior disponible en el mercado.

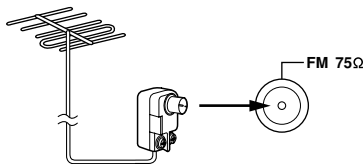

Notas:

- Las antenas FM exteriores funcionan mejor en el exterior, pero a veces se pueden obtener mejores resultados instalándolas en un ático o en un desván.
- Para mejores resultados, instale la antena FM exterior lejos de edificios altos, a ser posible en una posición donde no haya obstáculos hacia el transmisor.
- La antena exterior se debería situar lejos de las posibles fuentes de interferencias, como señales de neón, carreteras muy transitadas, etc.
- Por motivos de seguridad, las antenas exteriores deben colocarse lejos de líneas eléctricas o de otros equipos de alto voltaje.
- Las antenas exteriores se deberían derivar a masa de acuerdo con las regulaciones locales para evitar peligros de descargas eléctricas.

■ Utilizar un divisor de antena de TV/FM

Es mejor no utilizar la misma antena para la recepción FM y TV, ya que puede provocar problemas de interferencias. Si las circunstancias lo requieren, utilice un divisor de antena TV/FM, como se muestra.

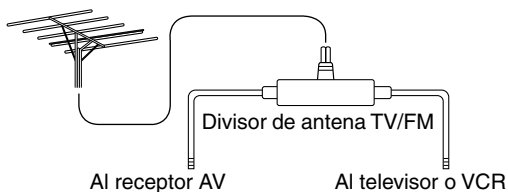

Conectar una antena AM exterior

Si no consigue una recepción de calidad con la antena en bucle AM incluida, también puede utilizar una antena AM exterior, además de la antena en bucle, tal como se muestra.

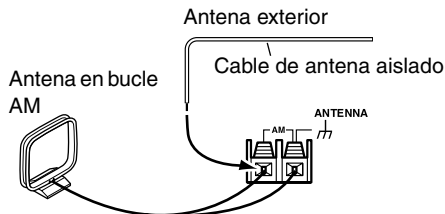

Las antenas AM exteriores funcionan mejor cuando se instalan en el exterior horizontalmente, pero a veces se pueden obtener mejores resultados instalándolas en el interior horizontalmente encima de una ventana. Tenga en cuenta que la antena en bucle AM se debería dejar conectada.

Las antenas exteriores se deberían derivar a masa de acuerdo con las regulaciones locales para evitar peligros de descargas eléctricas.

Conectar los componentes

Acerca de las conexiones AV

- Antes de realizar las conexiones AV, lea los manuales incluidos con los componentes AV.
- No conecte el cable de alimentación hasta que haya realizado y comprobado todas las conexiones de audio y de vídeo.

Jacks digitales ópticos

Los jacks digitales ópticos del receptor de AV incorporan tapas de cierre que se abren cuando se inserta un conector óptico, y se cierran cuando se extrae. Introduzca los conectores con firmeza.

Precaución: Para evitar que se produzcan daños, mantenga el conector óptico recto al insertarlo y extraerlo.

Codificación por colores de la conexión AV RCA

Las conexiones AV RCA suelen estar codificadas por colores: rojo, blanco y amarillo. Utilice los conectores rojos para conectar las entradas y salidas de audio del canal derecho (nombrados con la letra "R"). Utilice los conectores blancos para conectar las entradas y salidas de audio del canal izquierdo (nombrados con la letra "L"). Y utilice los conectores amarillos para conectar entradas y salidas de vídeo compuesto.



- Inserte con firmeza los conectores para que la conexión sea correcta (las conexiones flojas pueden causar ruidos o un funcionamiento anómalo).
- Para evitar interferencias, mantenga los cables de audio y de vídeo lejos de los cables de alimentación y de los cables de los altavoces.

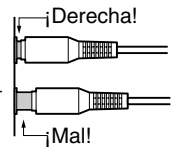

Cables y zócalos AV

Vídeo

Cable	Zócalo	Descripción
		El vídeo componente separa la luminancia (Y) y las señales de diferencia de color (Pr, Pb), proporcionando una calidad de imagen suprema. (Algunos fabricantes de televisores nombran los zócalos de vídeo componente de forma algo distinta.)
		S-Video separa la luminancia y las señales de color y proporciona la una calidad de imagen mejor que la de vídeo compuesto.
		El vídeo compuesto normalmente se utiliza en TVs, VCRs, y otros equipos de vídeo. Utilice sólo cables especiales para vídeo compuesto.

Audio

Cable	Zócalo	Descripción
		Ofrece la mejor calidad de sonido y permite disfrutar del Dolby Digital y DTS. La calidad de audio es la misma que para coaxial.
		Ofrece la mejor calidad de sonido y permite disfrutar del Dolby Digital y DTS. La calidad de audio es la misma que para óptico.
		Este cable es para audio analógico. Es el formato de conexión más corriente para audio analógico, y se encuentra en la mayoría de componentes AV.
		Este cable es para audio analógico multicanal y se suele utilizar para conectar reproductores de DVD con salidas de audio analógico individuales 7.1. Pueden utilizarse varios cables de audio analógico normales como alternativa al cable multicanal.

Nota: El receptor de AV no es compatible con los conectores SCART.

Conectar las señales de Audio y Vídeo al receptor AV

Al conectar las salidas de audio y vídeo del reproductor de DVDs y de otros componentes AV al receptor de AV, puede seleccionar audio y vídeo de forma simultánea con sólo seleccionar la fuente de entrada apropiada en el receptor de AV.

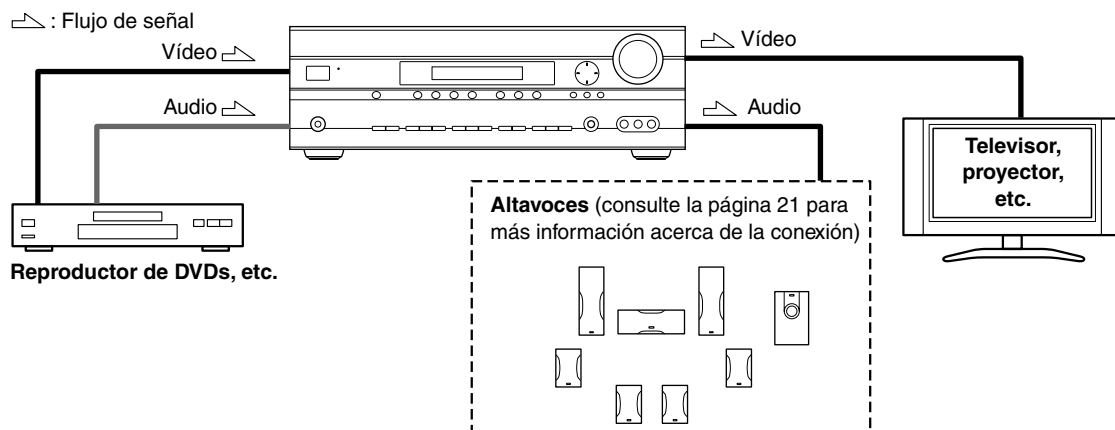

¿Qué conexiones debo utilizar?

El receptor de AV permite distintos formatos de conexión para ofrecer compatibilidad con una amplia gama de equipos AV. El formato a elegir depende de los formatos compatibles con el resto de los componentes. Utilice las secciones siguientes como guía.

Para componentes de vídeo, como reproductores de DVD, deberá realizar una conexión vídeo y audio.

Formatos de conexión de audio

Al elegir un formato de conexión, tenga en cuenta que el receptor de AV no realiza conversiones entre formatos, tal como se muestra a continuación.

Formatos de conexión de vídeo

Los equipos de vídeo se pueden conectar utilizando uno de los siguientes formatos de conexión de vídeo: vídeo compuesto, S-Video, o vídeo componente (este último proporciona la mejor calidad de imagen).

Al elegir un formato de conexión, tenga en cuenta que el receptor de AV no realiza conversiones entre formatos, por lo tanto, sólo enviarán señal los conectores de salida del mismo formato que el conector de entrada, tal como se muestra a continuación.

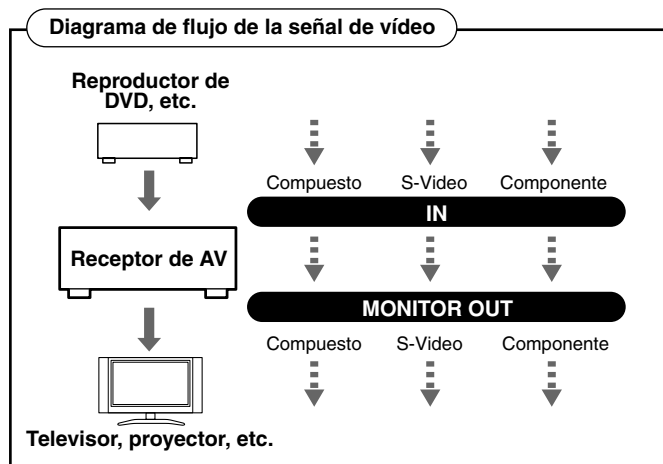

Conectar el televisor o el proyector

Paso 1: Seleccione una conexión de vídeo entre **A, **B**, y **C**.**

Paso 2: Seleccione una conexión de audio entre **a, **b**, y **c**.**

- Con la conexión **a**, puede escuchar y grabar audio desde el televisor y escucharlo a través del grupo de altavoces B.
- Para disfrutar de los modos de audición Dolby Digital y DTS, use la **b** o **c**. (Use **a** y **b** o **a** y **c** para la grabación.)

Conexiones	Receptor de AV	Flujo de señal	Televisor	Calidad de imagen
A	COMPONENT VIDEO OUT	⇒	Entrada de vídeo componente	Máxima
B	MONITOR OUT S	⇒	Entrada de S-Video	Buena
C	MONITOR OUT V	⇒	Entrada de vídeo compuesto	Estándar
a	CBL/SAT IN L/R	⇐	Salida de audio analógico I/D	
b	DIGITAL IN COAXIAL 2	⇐	Salida de digital coaxial	
c	DIGITAL IN OPTICAL 1	⇐	Salida de digital óptico	

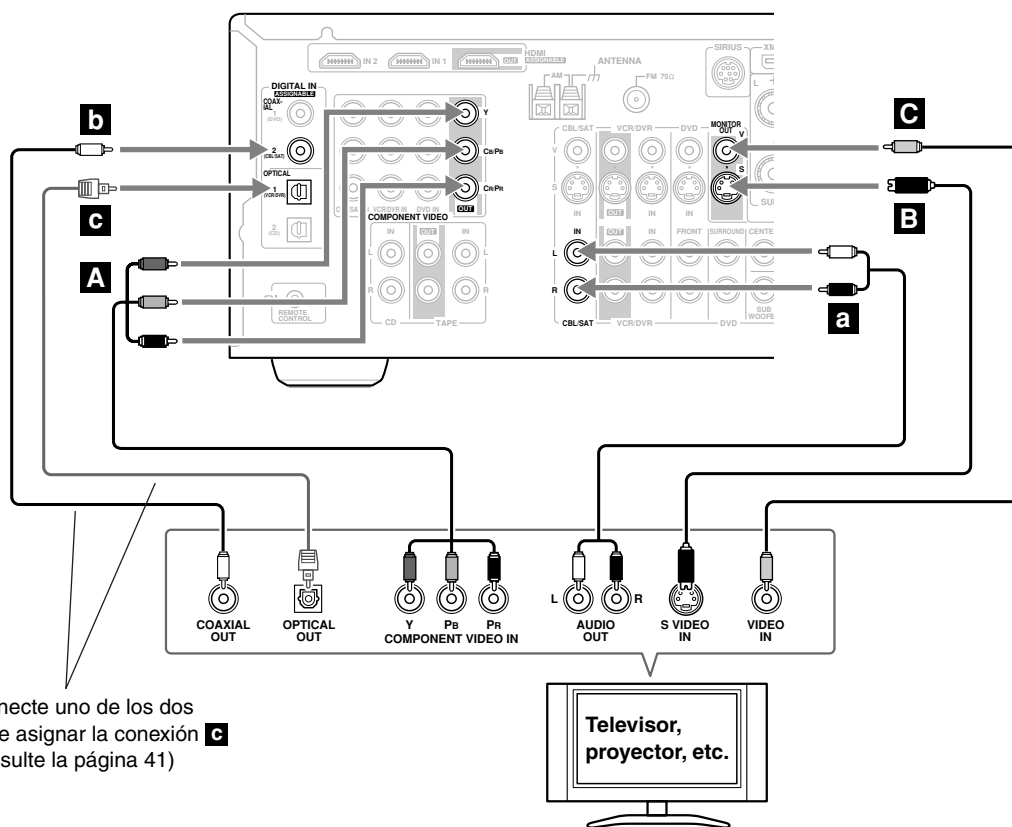

Conecte uno de los dos
Debe asignar la conexión **C**
(consulte la página 41)



Si el televisor no dispone de salidas de audio, conecte una salida de audio del VCR o del receptor de cable o satélite al receptor de AV y utilice el sintonizador para escuchar programas de televisión a través del receptor de AV (consulte las páginas 30 y 32).

Conectar un reproductor de DVD

Paso 1: Seleccione una conexión de vídeo entre **A**, **B**, y **C**.

Debe conectar el receptor de AV al televisor con el mismo tipo de conexión.

Paso 2: Seleccione una conexión de audio entre **a**, **b**, y **c**.

- Con la conexión **a**, puede escuchar y grabar audio desde un DVD y escucharlo a través del grupo de altavoces B.
- Para disfrutar de los modos de audición Dolby Digital y DTS, use la **b** o **c**. (Use **a** y **b** o **a** y **c** para la grabación.)
- Si el reproductor de DVD tiene las salidas izquierda y derecha y salidas multicanal izquierda y derecha, asegúrese de utilizar para la conexión las salidas izquierda y derecha **a**.

Conexiones	Receptor de AV	Flujo de señal	Reproductor de DVDs	Calidad de imagen
A	COMPONENT VIDEO DVD IN	←	Salida de vídeo componente	Máxima
B	DVD IN S	←	Salida de S-Video	Buena
C	DVD IN V	←	Salida de vídeo compuesto	Estándar
a	DVD IN FRONT	←	Salida de audio analógico I/D	
b	DIGITAL IN COAXIAL 1	←	Salida de digital coaxial	
c	DIGITAL IN OPTICAL 1	←	Salida de digital óptico	

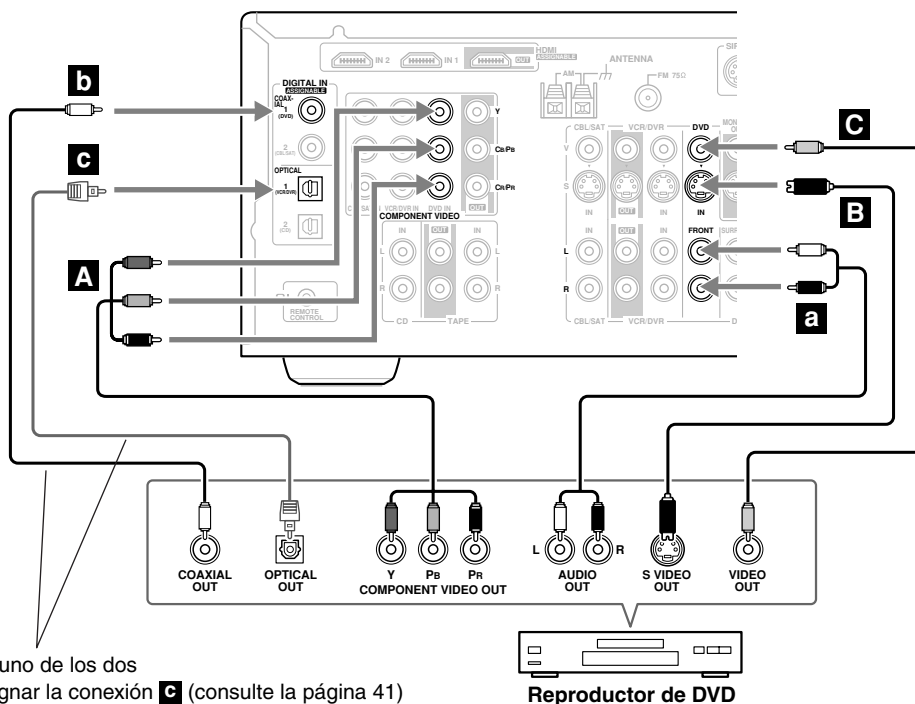

Para conectar un reproductor de DVDs o un reproductor con capacidad DVD-Audio/SACD a una salida de audio analógica multicanal, consulte la página 28. ➔

Seleccionar la entrada multicanal del DVD

Si el reproductor de DVDs es compatible con formatos de audio multicanal como por ejemplo DVD-Audio o SACD y dispone de salidas audio analógicas multicanal, puede conectarlo a la entrada DVD multicanal del receptor de AV.

Utilice un cable de audio analógico o varios cables normales de audio para conectar los jacks DVD IN FRONT L/R, CENTER, SURROUND L/R, SURR BACK L/R, y SUBWOOFER del receptor de AV a las salidas de audio analógicas multicanal 7,1 del reproductor de DVDs. Si el reproductor de DVDs tiene una salida de audio analógica de 5,1 canales, no conecte nada en el jack SURR BACK L/R del receptor de AV.

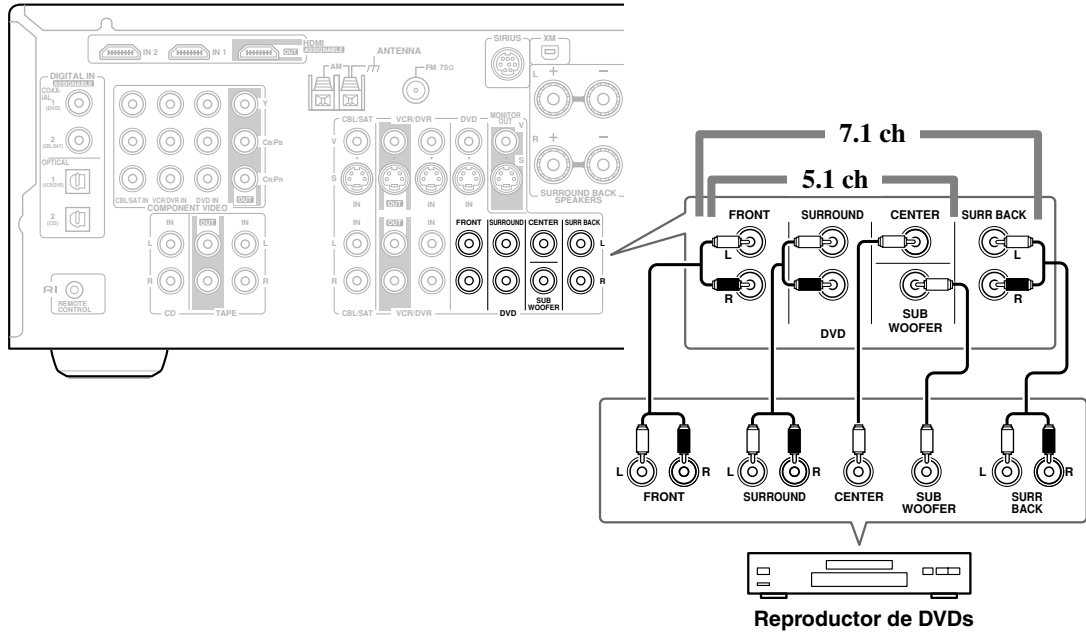

Conectar los componentes con HDMI

Si dispone de un reproductor compatible con HDMI, puede conectarlo al receptor AV con un cable HDMI.

Paso 1: Conecte el televisor compatible con HDMI al jack HDMI OUT del receptor de AV.

Paso 2: Conecte el reproductor compatible con HDMI al jack HDMI IN 1 o 2 del receptor de AV.

Paso 3: Conecte el reproductor compatible con HDMI a una entrada de audio analógica y/o digital en el receptor de AV.

* Las señales de audio y vídeo recibidas a través de los jacks HDMI IN 1 y 2 se emiten a través del jack HDMI OUT tal cual (pasando por HDMI), por lo que incluso si sólo realiza las conexiones de los pasos 1 y 2, sólo emitirá sonido el televisor. Sin embargo, **si desea escuchar a través de los altavoces conectados al receptor de AV, además de una conexión HDMI, también tendrá que realizar una conexión de audio analógica o digital por separado.**

Paso 4: Asigne el HDMI IN.

Active el receptor de AV y, luego, asigne el HDMI IN (consulte la página 40)

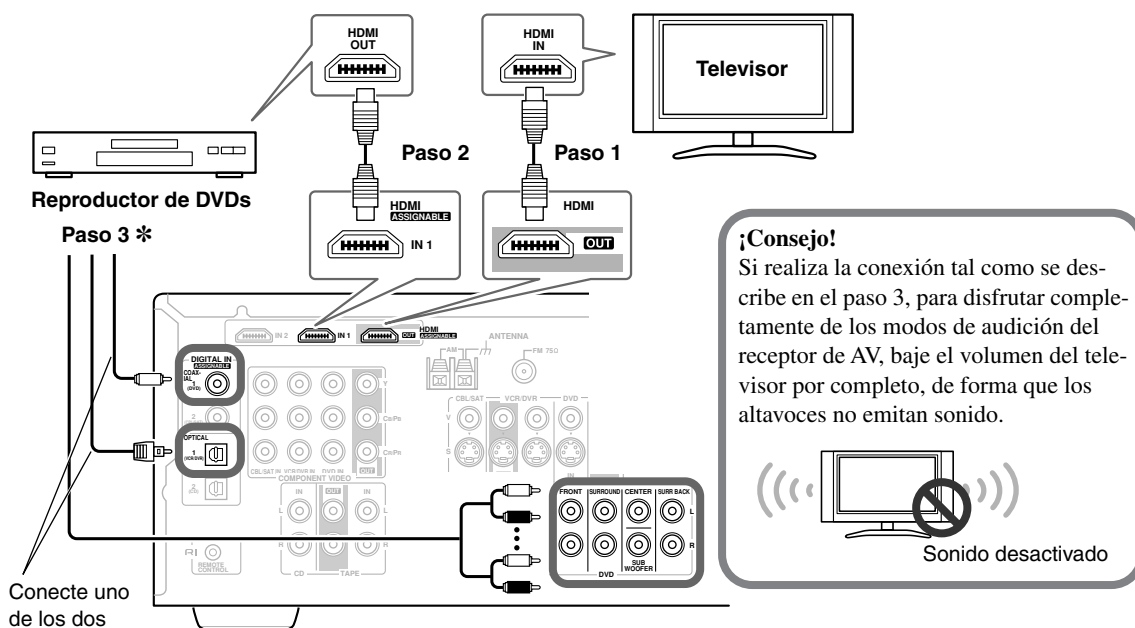

Notes:

- Las señales de audio y vídeo recibidas a través de los jacks HDMI IN se emiten sólo en la salida HDMI OUT.
- Las señales de audio y vídeo recibidas a través de entradas diferentes a los jacks HDMI IN no se emiten en la salida HDMI OUT.
- El flujo de vídeo HDMI es compatible con DVI (Digital Visual Interface), de forma que los televisores y pantallas que cuenten con una entrada DVI se pueden conectar utilizando un cable adaptador HDMI a DVI. (Tenga en cuenta que las conexiones DVI sólo pueden gestionar vídeo, por lo que tendrá que realizar una conexión separada para audio). Sin embargo, no se garantiza un funcionamiento fiable con este tipo de adaptador. Además, no tiene soporte para señales de vídeo desde un PC.
- Para ver una fuente HDMI conectada a través de los jacks HDMI del receptor de AV, el receptor de AV debe estar activado o de lo contrario no se emitirá ninguna señal HDMI.
- Es posible que la señal de audio HDMI (frecuencia de muestreo, longitud de bits, etc.) esté restringida por el componente fuente conectado. Si la imagen es muy pobre o si no hay sonido de un componente conectado a través de HDMI, compruebe la configuración. Para más información, consulte el manual de instrucciones del componente conectado.

Conectar un VCR o un grabador de DVDs para la reproducción



Con esta conexión, puede utilizar el sintonizador del VCR para escuchar sus programas de televisión favoritos a través del receptor de AV, lo cual resulta útil si el televisor no dispone de salidas de audio.

Paso 1: Seleccione una conexión de vídeo entre **A**, **B**, y **C**.

Debe conectar el receptor de AV al televisor con el mismo tipo de conexión.

Paso 2: Seleccione una conexión de audio entre **a**, **b**, y **c**.

- Con la conexión **a**, puede escuchar un VCR o un grabador de DVDs y escucharlo a través del grupo de altavoces B.
- Para disfrutar de los modos de audición Dolby Digital y DTS, use la **b** o **c**. (Para escuchar a través del grupo de altavoces B, use **a** y **b** o **a** y **c**.)

Conexiones	Receptor de AV	Flujo de señal	Grabador VCR o DVDs	Calidad de imagen
A	COMPONENT VIDEO VCR/DVR IN	←	Salida de vídeo componente	Máxima
B	VCR/DVR IN S	←	Salida de S-Video	Buena
C	VCR/DVR IN V	←	Salida de vídeo compuesto	Estándar
a	VCR/DVR IN L/R	←	Salida de audio analógico I/D	
b	DIGITAL IN COAXIAL 2	←	Salida de digital coaxial	
c	DIGITAL IN OPTICAL 1	←	Salida de digital óptico	

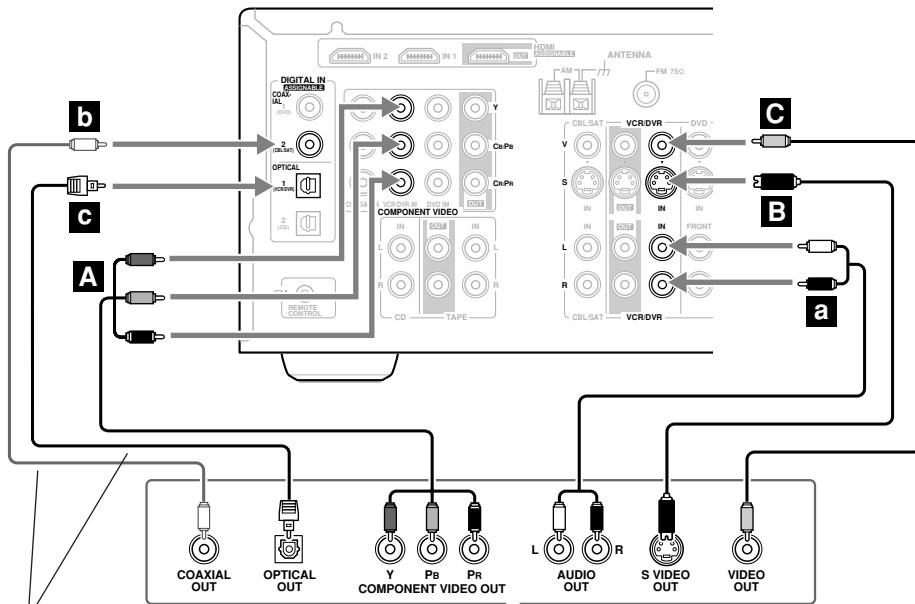

Conecte uno de los dos.
Debe asignar la conexión **b**
(consulte la página 41)

VCR, Grabador de DVDs

Conectar los componentes—Continúa

Conectar un VCR o un grabador de DVDs para la grabación

Paso 1: Seleccione una conexión de vídeo entre **A y **B**.**

La fuente de vídeo que desea grabar debe estar conectada al receptor de AV con el mismo tipo de conexión.

Paso 2: Realizar la conexión de audio **a.**

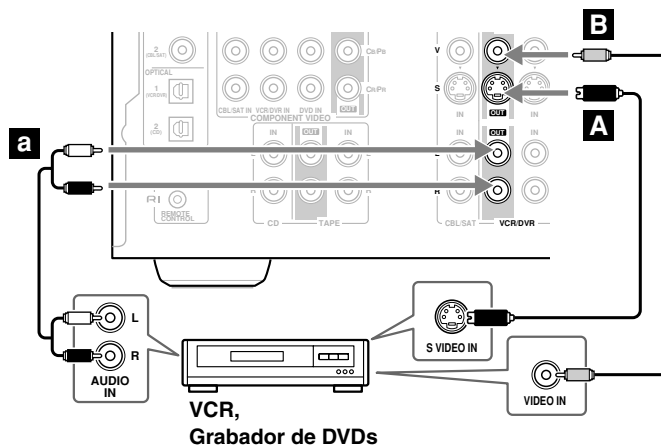

Conexiones	Receptor de AV	Flujo de señal	Grabador VCR o DVDs	Calidad de imagen
A	VCR/DVR OUT S	⇒	Entrada de S-Video	Buena
B	VCR/DVR OUT V	⇒	Entrada de vídeo compuesto	Estándar
a	VCR/DVR OUT L/R	⇒	Entrada de audio analógico I/D	—

Conectar un Camcorder, una consola de juegos u otro tipo de dispositivo

Paso 1: Realizar la conexión de vídeo **A.**

Paso 2: Realizar la conexión de audio **a.**

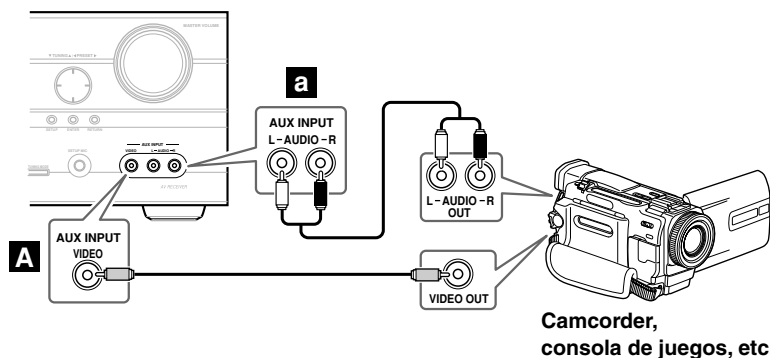

Conexiones	Receptor de AV	Flujo de señal	Camcorder o consola
A	AUX INPUT VIDEO	←	Salida de vídeo compuesto
a	AUX INPUT L-AUDIO-R	←	Salida de audio analógico I/D

Conectar Satélite, Cable, Set-top box u otra fuente de vídeo



Con esta conexión, puede utilizar el receptor de cable o satélite para escuchar sus programas de televisión favoritos a través del receptor de AV, lo cual resulta útil si el televisor no dispone de salidas de audio.

Paso 1: Seleccione una conexión de vídeo entre **A**, **B**, y **C**.

Debe conectar el receptor de AV al televisor con el mismo tipo de conexión.

Paso 2: Seleccione una conexión de audio entre **a**, **b**, y **c**.

- Con la conexión **a**, puede escuchar y grabar audio desde la fuente de vídeo y escucharlo a través del grupo de altavoces B.
- Para disfrutar de los modos de audición Dolby Digital y DTS, use la **b** o **c**. (Use **a** y **b**, o **a** y **c** para la grabación.)

Conexiones	Receptor de AV	Flujo de señal	Fuente de vídeo	Calidad de imagen
A	COMPONENT VIDEO CBL/SAT IN	←	Salida de vídeo componente	Máxima
B	CBL/SAT IN S	←	Salida de S-Video	Buena
C	CBL/SAT IN V	←	Salida de vídeo compuesto	Estándar
a	CBL/SAT IN L/R	←	Salida de audio analógico I/D	
b	DIGITAL IN COAXIAL 2	←	Salida de digital coaxial	
c	DIGITAL IN OPTICAL 1	←	Salida de digital óptico	

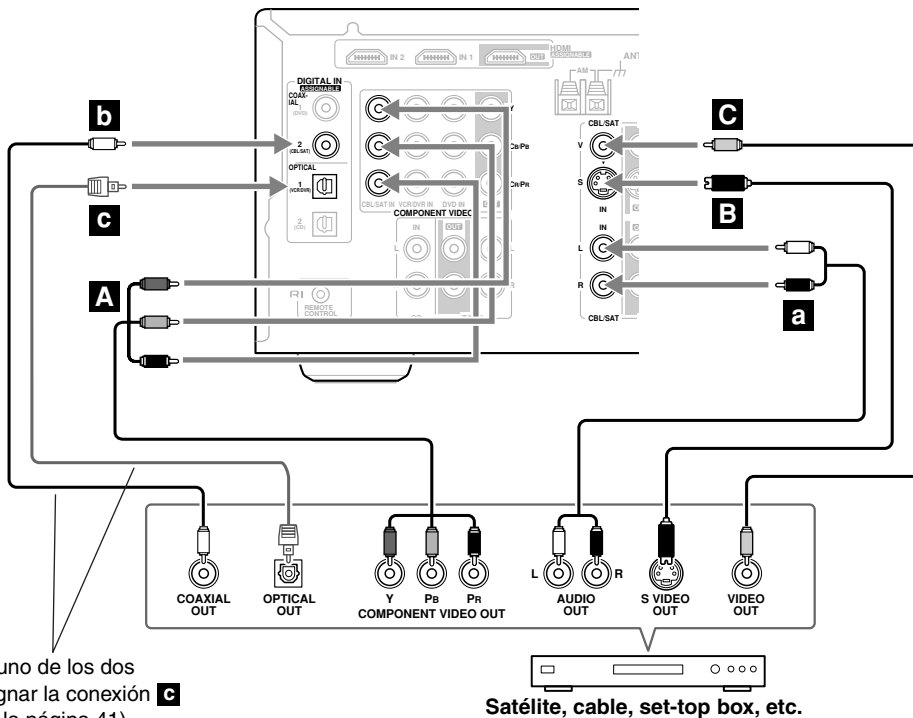

Conectar un reproductor de CDs o un Giradiscos

■ Reproductor de CDs o Giradiscos (MM) con un preamplificador Phono integrado

Paso 1:

Seleccione una conexión que coincida con el reproductor de CD (**a**, **b** o **c**). Utilice la conexión **a** para un giradiscos con un preamplificador phono integrado.

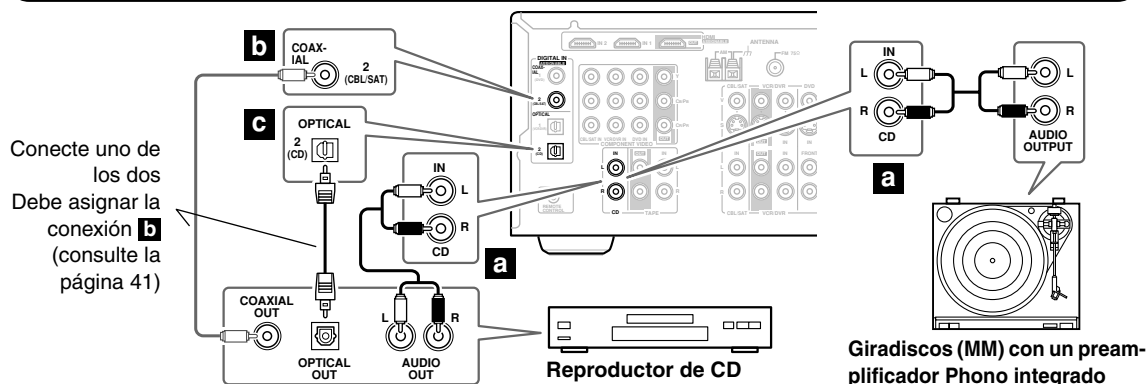

- Con la conexión **a**, podrá escuchar o grabar audio desde el reproductor de CDs o el giradiscos y escucharlo a través del grupo de altavoces B.
- Para conectar el reproductor de CDs digitalmente, use la conexión **b** o **c**. (Use **a** y **b** o **a** y **c** para la grabación.)

Conexiones	Receptor de AV	Flujo de señal	CD o giradiscos
a	CD IN L/R	←	Salida de audio analógico I/D
b	DIGITAL IN COAXIAL 2	←	Salida de digital coaxial
c	DIGITAL IN OPTICAL 2	←	Salida de digital óptico

■ Giradiscos (MM) sin preamplificador Phono integrado

Es necesario un preamplificador para conectar un giradiscos que no disponga de preamplificador integrado.

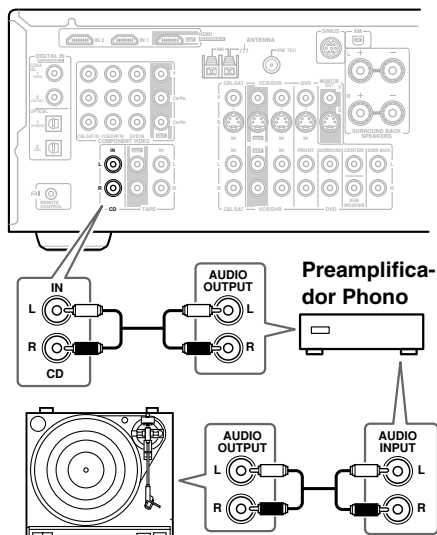

■ Giradiscos con un portaagujas tipo MC ("Moving Coil", bobina móvil)

Son necesarios un amplificador de cabezal MC y un preamplificador phono para conectar un giradiscos con un portaagujas MC ("Moving Coil", de bobina móvil).

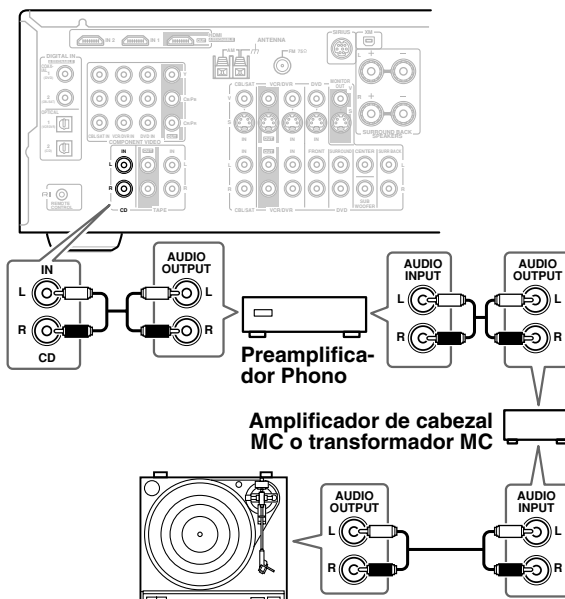

Conectar un RI Dock

■ RI Dock con vídeo

Conecte los jacks de salida de audio analógico y el jack de salida S-Video del RI Dock a los jacks CBL/SAT IN L/R y al jack CBL/SAT IN S del receptor de AV.

■ RI Dock sin vídeo

Conecte los jacks de salida de audio analógico del RI Dock a los jacks TAPE IN L/R del receptor de AV (1).

Notas:

- Conecte el RI Dock con un cable **RI** (consulte la página 35).
- Ajuste el conmutador RI MODE del RI Dock a HDD o HDD/DOCK.
- Ajuste la pantalla de entrada del receptor de AV a DOCK(consulte la página 41).
- Consulte el manual de instrucciones del RI Dock.

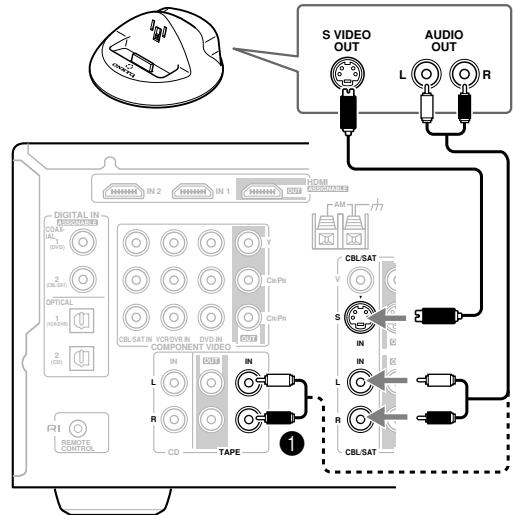

(conexión DS-A1 mostrada aquí).

Conectar una pletina de cassette, CDR, MiniDisc o un grabador DAT

Paso 1:

Seleccione un tipo de conexión (**a**, **b** or **c**) que se adapte al grabador y realice la conexión.

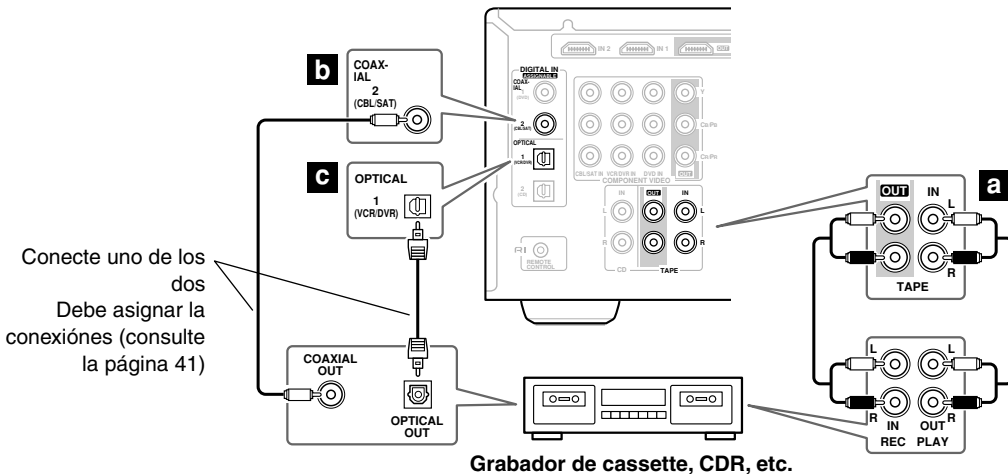

- Con la conexión **a**, podrá reproducir y escuchar a través del grupo de altavoces B.
- Si desea conectar el grabador digitalmente, use conexiones **a** y **b** o **a** y **c**.

Conexiones	Receptor de AV	Flujo de señal	Grabador de Cassette/CDR/MD/DAT
a	TAPE IN L/R TAPE OUT L/R	← →	Salida de audio analógico I/D Entrada de audio analógico I/D
b	DIGITAL IN COAXIAL 2	←	Salida de digital coaxial
c	DIGITAL IN OPTICAL 1	←	Salida de digital óptico

Conectar los Onkyo **RI** componentes

Paso 1: Compruebe que el componente Onkyo esté también conectado al receptor de AV con un cable de audio analógico (conexión **a** en los ejemplos de conexión) (consulte la página 27 a 34).

Paso 2: Realizar la **RI** conexión de audio.

Paso 3: Si está utilizando un componente MD, CDR o RI Dock, debe cambiar la pantalla de entrada (consulte la página 41).

Con **RI** (Remote Interactive) puede usar las siguientes funciones especiales **RI**:

■ Activación automática/puesta en reposo (Standby)

Cuando inicia la reproducción en un componente conectado a través de **RI**, si el receptor de AV está en Standby, se activará y seleccionará ese componente como fuente de entrada automáticamente. Del mismo modo, cuando el receptor de AV está en Standby, todos los componentes conectados a través de **RI** también entrarán en modo Standby. Esta función no funcionará si un cable de alimentación está conectado a una toma AC OUTLET en el receptor de AV.

■ Cambio directo

Cuando se inicia la reproducción en un componente conectado a través de **RI**, el receptor de AV selecciona automáticamente el componente como fuente de entrada. Si el reproductor de DVDs está conectado a la entrada DVD multicanal del receptor de AV, debe pulsar el botón [MULTI CH] (consulte la página 43) para escuchar todos los canales ya que la función Direct Change **RI** sólo selecciona los jacks FRONT DVD IN.

■ Funcionamiento remoto

Puede controlar otros componentes **RI**-compatibles con Onkyo apuntando el controlador remoto al sensor de control remoto del receptor de AV. Primero debe introducir el código de control remoto adecuado (página 63).

Notas:

- Sólo utilice **RI** cables para **RI** conexiones. Los cables **RI** se entregan con los reproductores Onkyo (DVD, CD, etc.).
- Algunos componentes AV incorporan dos zócalos **RI**, y puede conectar cualquiera de los dos al receptor de AV. El otro sirve para conectar componentes compatibles con **RI** adicionales.
- Conecte el zócalo **RI** del receptor de AV sólo a componentes AV Onkyo. Si lo conecta a componentes AV de otros fabricantes se puede producir un funcionamiento anómalo.
- Es posible que algunos componentes no permitan todas las funciones del **RI**. Consulte los manuales incluidos con los componentes.

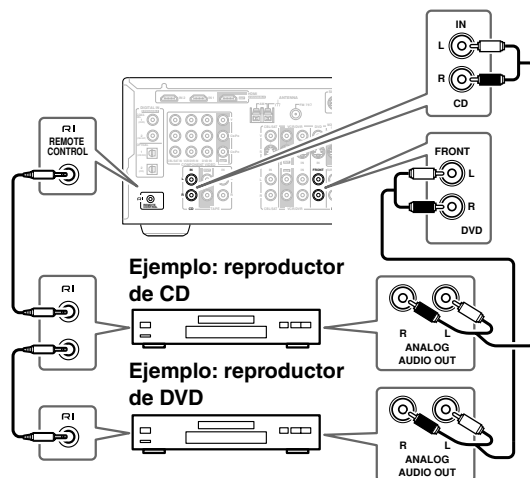

Conectar el cable de alimentación

- Conecte el cable de alimentación del receptor de AV a una toma de corriente adecuada.

Notas:

- **Antes de conectar el cable de alimentación, conecte todos los altavoces y los componentes AV.**
- Al activar el receptor de AV se produce una subida de tensión momentánea que puede inferir en otros equipos eléctricos del mismo circuito. Si esto supone un problema, conecte el receptor de AV a otro circuito distinto.

Activar el Receptor de AV

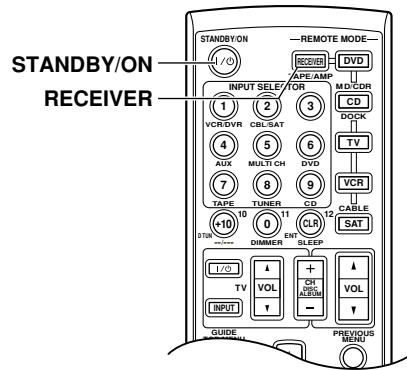
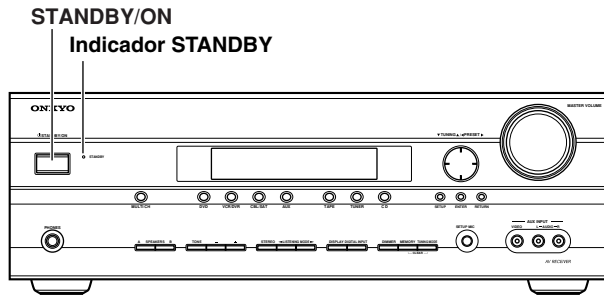

Activación y puesta en reposo (Standby)

1

Receptor de AV



Controlador remoto

RECEIVER



STANDBY/ON



Pulse el botón [STANDBY/ON].

De forma alternativa, pulse el botón [RECEIVER] del controlador remoto y a continuación pulse el botón [STANDBY/ON].

El receptor de AV se activa, la pantalla se ilumina, y el indicador STANDBY se desactiva.

Desactive el receptor de AV, pulse de nuevo el botón [STANDBY/ON]. El receptor de AV entrará en modo Standby. Siempre que desactive el receptor de AV baje el volumen, para que la próxima vez que lo active no se produzca un ruido estrépitoso.

Para activar el subwoofer, presione el conmutador [POWER] para colocarlo en la posición ON (no en los modelos para los Estados Unidos).

Funcionamiento sin problemas en unos pocos y sencillos pasos

Para garantizar un funcionamiento sin problemas, le indicaremos unos cuantos pasos para ayudarle a configurar el receptor de AV antes de usarlo por primera vez. Estos ajustes sólo se deberán realizar una vez.

■ Realice la configuración automática de los altavoces—¡Es esencial!

Consulte la sección “Configuración automática de los altavoces (Audyssey 2EQ/HTIB)” en la página 37.



■ ¿Ha conectado un componente a HDMI IN?

Si ha realizado esa conexión, consulte “Configuración de vídeo HDMI” en la página 40.

HDMI



■ ¿Ha conectado un componente a una entrada de audio digital?

Si ha realizado esa conexión, consulte “Digital Audio Input Setup” en la página 41.

COAXIAL



OPTICAL



■ ¿Ha conectado un grabador MD, grabador de CD o RI Dock de Onkyo?

Si ha realizado esa conexión, consulte “Cambiar la visualización de entrada” en la página 41.

CD

IN



TAPE



Grabador de CDs, grabador de MDs, RI Dock

Primera configuración

Este capítulo explica los ajustes que debe realizar antes de utilizar el receptor de AV.

Configuración automática de los altavoces (Audyssey 2EQ/HTIB)

Con el micrófono de configuración de los altavoces incluido, la función Audyssey 2EQ/HTIB puede medir el número de altavoces conectados, su tamaño, las frecuencias de inversión y la distancia hasta la posición de audición y, luego, calcular los ajustes óptimos de los altavoces para el entorno de audición.

Antes de utilizar esta función, conecte y sitúe todos los altavoces incluido.

Puntos de medición

Para crear una zona de audición en que varias personas puedan disfrutar de un sistema de Home Theater a la vez, la función Audyssey 2EQ/HTIB toma mediciones en tres puntos de la zona de audición:

① **Primer punto de medición**

Es el punto central de la zona de audición o de la posición de audición si sólo hay una persona.

② **Segundo punto de medición**

La parte derecha de la zona de audición.

③ **Tercer punto de medición**

La parte izquierda de la zona de audición.

La distancia entre los puntos ① y ② y entre los puntos ① y ③ debe ser de 1 metro como mínimo.

En los ejemplos siguientes, seleccione la zona de audición que se adapte más a la suya y cuando sea necesario coloque el micrófono como corresponda.

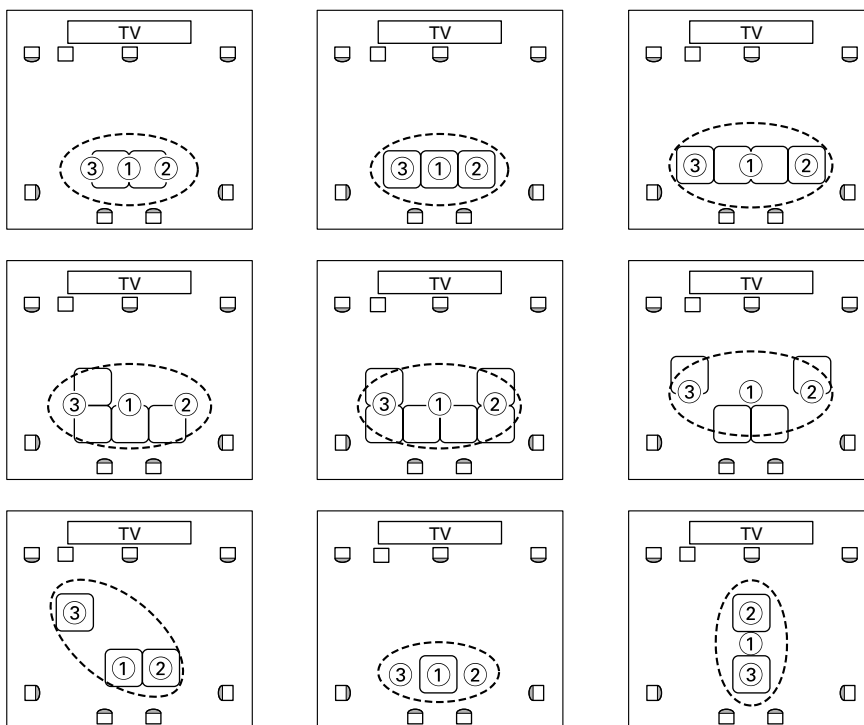

○ : Zona de audición

□ : Posición de audición

Utilizar el Audyssey 2EQ/HTIB

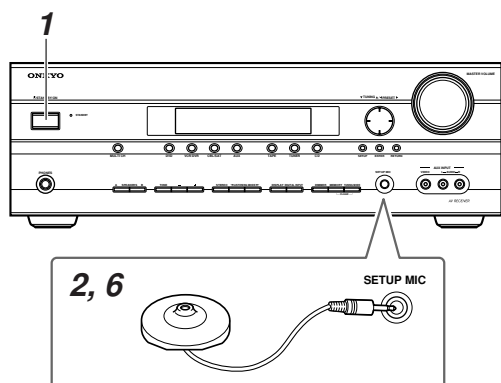

1 Active el receptor de AV.

2 Ponga el micrófono de configuración de los altavoces en el punto de medición ① (página 37) y conéctelo al jack SETUP MIC.

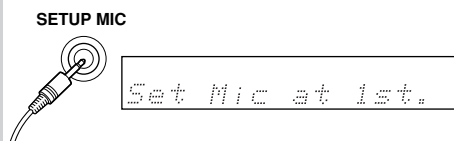

Notas:

- Compruebe que el micrófono esté horizontal.
- Si hay algún obstáculo entre el micrófono y alguno de los altavoces, la instalación automática no funcionará correctamente. Disponga la sala tal como estará cuando disfrute de un DVD.
- Obtendrá los mejores resultados si coloca el micrófono cerca del lugar en que se encontrarán sus oídos. Si utiliza un trípode o una mesa con nivel ajustable, puede ajustar la altura del micrófono.

3 Pulse [ENTER]. Se iniciará la configuración automática de los altavoces.

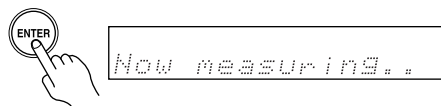

Cada altavoz emite un sonido de prueba sucesivamente, puesto que la función Audyssey 2EQ/HTIB determina qué altavoces están conectados. Tarda unos minutos.

Nota:

- Si el micrófono detecta algún ruido extraño, es posible que la configuración automática no se realice correctamente, así que no haga ruido.

Notas:

- Si el receptor de AV estaba enmudecido, la función Muting se cancelará.
- La configuración automática de los altavoces no se puede utilizar mientras haya un par de auriculares conectados.
- Tarda unos 10 minutos en completar la configuración automática de los altavoces.

4 Cuando aparezca la siguiente pantalla, mueva el micrófono de configuración de los altavoces al punto de medición ② (página 37) y, luego, pulse [ENTER].

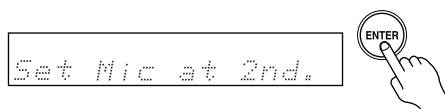

Audyssey 2EQ/HTIB realiza más mediciones. Tarda unos minutos.

5 Cuando aparezca la siguiente pantalla, mueva el micrófono de configuración de los altavoces al punto de medición ③ (página 37) y, luego, pulse [ENTER].

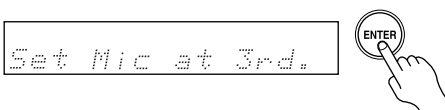

Audyssey 2EQ/HTIB realiza más mediciones. Tarda unos minutos.

Cuando se hayan completado las mediciones, los resultados se calculan y se guardan automáticamente.

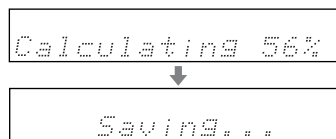

6 Cuando se haya completado la configuración automática de los altavoces, desconecte el micrófono de configuración de los altavoces.

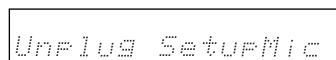

Notas:

- Cuando la configuración automática de los altavoces se ha completado, los ajustes del ecualizador (página 60) se ajustarán a “Audyssey”.
- Puede cancelar la configuración automática de los altavoces en cualquier momento de este procedimiento desconectando el micrófono para la configuración.

Mensajes de error

Cuando la configuración automática de los altavoces esté en progreso, es posible que aparezca uno de los mensajes de error siguientes:

El ruido ambiental es demasiado alto

Noise Error!

Si hay demasiado ruido de fondo y no se pueden realizar las mediciones correctamente, aparecerá este mensaje. Elimine los ruidos y vuélvalo a intentar.

Error detección de los altavoces

Sr Detect Err!

Aparece este mensaje si se produce uno de los siguientes errores relacionados con los altavoces.

- Uno de los altavoces frontales no se ha detectado.
- Uno de los altavoces surround no se ha detectado.
- Los altavoces posteriores surround se han detectado pero los altavoces surround no.
- El altavoz posterior surround derecho se ha detectado pero el altavoz posterior surround izquierdo no.
- El número de altavoces detectados en la segunda o tercera medición era diferente al número detectado en la primera medición.

Error de guarda

Writing Error!

Este mensaje aparece si no es posible guardar.

Para volver a intentar la configuración automática de los altavoces

Pulse el botón [ENTER].

Asegúrese de que los altavoces que no pueden detectarse estén bien conectados.



Cambiar manualmente los ajustes del altavoz

En algunas situaciones, las mediciones tomadas por la configuración automática de los altavoces es posible que no ofrezcan resultados fiables. Si al ejecutar el proceso de configuración de los altavoces por segunda vez no se obtienen resultados útiles, deberá ajustar usted mismo la configuración del altavoz (consulte las páginas 56–60).

Utilizar un subwoofer autoamplificado

Si utiliza un subwoofer autoamplificado, porque emite un sonido de frecuencia muy baja y su posición normalmente es baja, es posible que la configuración automática de los altavoces no lo detecte. En este caso, incremente el volumen del subwoofer, ajústelo a la frecuencia de inversión más alta y, luego, vuelva a ejecutar la configuración automática de los altavoces. Tenga en cuenta que si el volumen es demasiado alto y el sonido se distorsiona, es posible que no se detecte, por lo que deberá utilizar un volumen adecuado. Si el subwoofer dispone de un conmutador de filtro pasa bajos, ajústelo a Off o Direct. Para más información acerca del subwoofer, consulte el manual de instrucciones.

Configuración de vídeo HDMI

Si conecta un componente de vídeo a HDMI IN 1 o 2, utilice este ajuste para asignar la entrada a un selector de entrada.

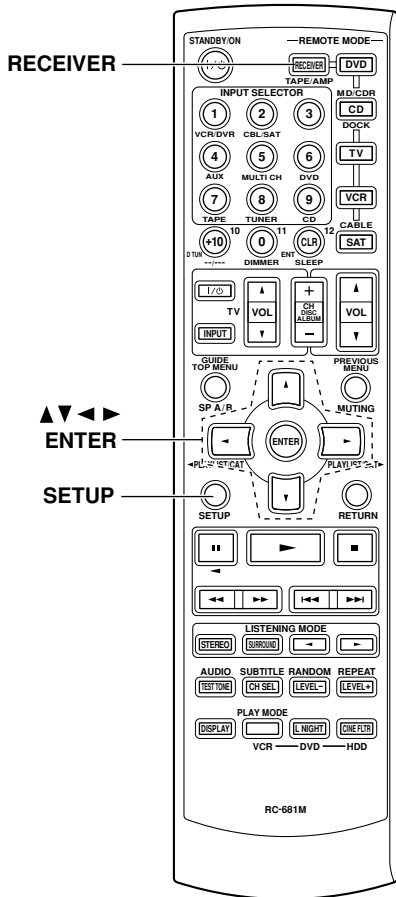

<p>1</p>	<p>Pulse el botón [RECEIVER] seguido del botón [SETUP].</p>
<p>2</p>	<p>Utilice los botones Arriba y Abajo [▲]/[▼] para seleccionar 'Video Input', y a continuación pulse el botón [ENTER].</p> <div style="border: 1px solid black; padding: 5px; text-align: center;">Video Input</div>
<p>3</p>	<p>Utilice los botones Arriba y Abajo [▲]/[▼] para seleccionar "HDMI DVD", "HDMI VCR", o "HDMI CBL" y utilice los botones Izquierda y Derecha [◀]/[▶] para cambiar el ajuste.</p> <p>Si conecta un componente de vídeo a HDMI IN 1 o 2, deberá asignar esa entrada a un selector de entrada. Por ejemplo, si conecta el reproductor de DVD a HDMI IN 1, deberá asignar ajuste HDMI DVD al IN 1.</p> <ul style="list-style-type: none"> IN1: Selecciónelo si el componente de vídeo está conectado a HDMI IN 1. IN2: Selecciónelo si el componente de vídeo está conectado a HDMI IN 2. No: Selecciónelo si no utiliza HDMI OUT. <div style="border: 1px solid black; padding: 5px; text-align: center;">HDMI DVD: No</div> <p style="text-align: center;">HDMI video Entrada</p>
<p>4</p>	<p>Pulse el botón [SETUP]. Se cierra la configuración.</p>

Digital Audio Input Setup

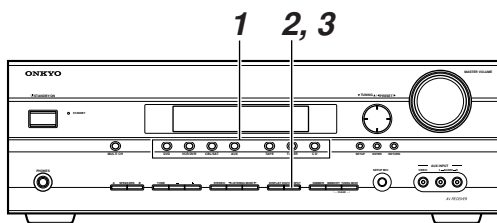

Para disfrutar de Dolby Digital y DTS, debe conectar el reproductor de DVD al receptor de AV mediante una conexión de audio digital (coaxial u óptica).

Éstos son las asignaciones de entrada de audio digital por defecto.

Fuente de entrada	Valores por defecto
DVD	COAX 1
VCR/DVR	OPT 1
CBL/SAT	COAX 2
TAPE	----
CD	OPT 2
AUX	----

Puede cambiar las asignaciones de entrada de audio digital, si es necesario. Por ejemplo, si conecta el reproductor de DVD a OPTICAL 1 DIGITAL IN (OPT1), debe asignar esta entrada al selector de entrada de DVD, como se muestra a continuación.

1

Pulse el botón del selector de entrada para el selector de entrada que desea asignar.
(Las entradas digitales no se pueden asignar al selector de entrada TUNER).

2

Pulse el botón [DIGITAL INPUT]
Aparecerá la asignación actual.

DVD #COAX1

3

Pulse el botón [DIGITAL INPUT] repetidamente para seleccionar COAX1, COAX2, OPT1, OPT2, o "----"(analógico).

DVD #OPT1

Nota:

Asegúrese de que los componentes conectados digitalmente están configurados para emitir audio digital. Consulte los manuales pertinentes.

Cambiar la visualización de entrada

Si conecta un grabador de MiniDisc, un grabador de CD o un RI Dock de Onkyo compatible con **RI** a los jacks TAPE IN/OUT o CBL/SAT IN, para que **RI** funcione correctamente, debe cambiar este ajuste.

Este ajuste sólo se puede cambiar en el receptor de AV.

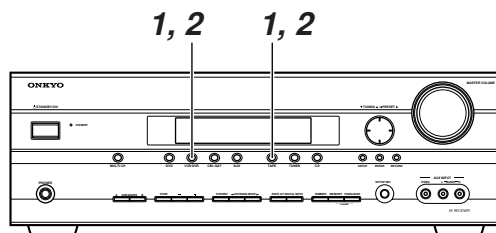

1

Pulse el botón del selector de entrada [TAPE] o [CBL/SAT] de forma que "TAPE" o "CBL/SAT" aparezca en la pantalla.

TAPE

CBL/SAT

2

Pulse y mantenga pulsado el botón del selector de entrada [TAPE] o [CBL/SAT] (unos 2 segundos) para ajustar la pantalla.

Repita este paso para seleccionar MD, CDR, o DOCK.

Para el selector de entrada TAPE, el ajuste cambia en este orden:

TAPE → MD → CDR → DOCK

Para el selector de entrada CBL/SAT, el ajuste cambia en este orden:

CBL/SAT ↔ DOCK

Nota:

DOCK puede seleccionarse desde el selector de entrada TAPE o desde el selector de entrada CBL/SAT, pero no ambos al mismo tiempo.

Reproducir los componentes AV

Funcionamiento básico del receptor AV

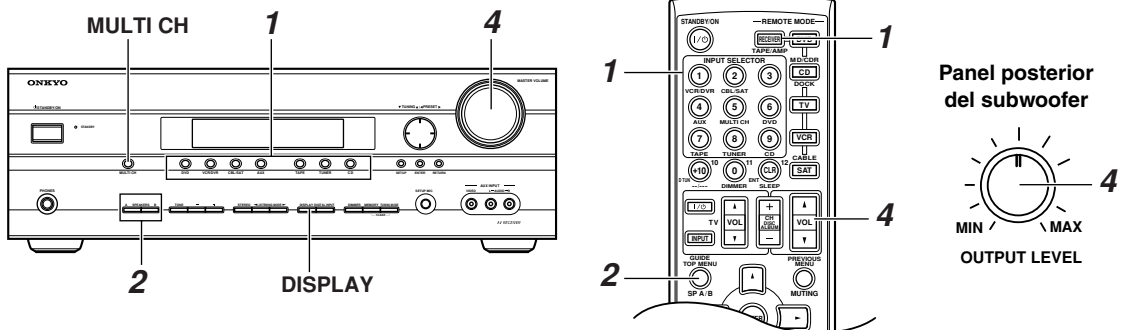

- 1**

Controlador remoto

Receptor de AV

Utilice los botones del selector de entrada del receptor de AV para seleccionar la fuente de entrada.

Para seleccionar la fuente de entrada con el controlador remoto, pulse el botón [RECEIVER] REMOTE MODE y, a continuación, utilice los botones INPUT SELECTOR.
- 2**

Controlador remoto

Receptor de AV

Para activar o desactivar los altavoces, utilice los botones SPEAKERS [A] y [B] del receptor de AV o utilice el botón [SP A/B] del controlador remoto. Si pulsa el botón [SP A/B] del controlador remoto recorrerá los siguientes ajustes. Speaker Set A → Speaker Set A&B → Speaker Set B → Off. Fíjese en que cuando el grupo de altavoces B está activado, el grupo de altavoces A queda reducido a la reproducción de 5,1 canales.

A B — Indicadores

Consulte la página 5 para más información acerca de los grupos de altavoces A y B.
- 3**

Inicie la reproducción en el componente fuente.

Para ver un DVD u otra fuente de vídeo, en el televisor, deberá seleccionar la entrada de vídeo que esté conectada al jack MONITOR OUT del receptor de AV. Si el televisor está conectado a HDMI OUT, consulte el consejo de la página 29.
- 4**

Controlador remoto

Receptor de AV

Para ajustar el volumen, utilice el control MASTER VOLUME, o el botón [VOL] del controlador remoto. El volumen se puede ajustar de MIN, 1 a 79 o MAX. El receptor de AV está diseñado para disfrutar del home theater. Tiene una gama de volumen muy amplia, lo cual permite ajustarlo de forma precisa.

Para ajustar el nivel del subwoofer, utilice el control OUTPUT LEVEL. Nuestros oídos son menos sensibles a los sonidos graves muy bajos, por lo que siempre tenemos la tentación de ajustar el nivel del subwoofer demasiado alto. Por regla general, ajuste el subwoofer al nivel que considere óptimo, y luego disminúyalo ligeramente.
- 5**

Seleccione un modo de escucha adecuado y ¡disfrute!

Consulte la “Utilizar los modos de audición” en la página 48.

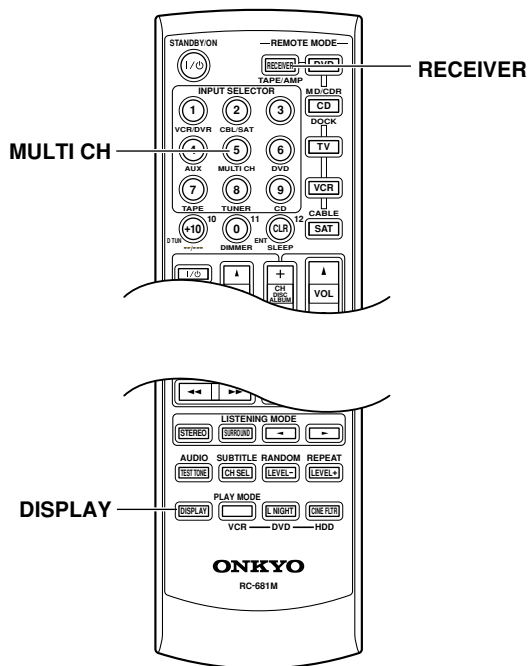

Visualizar información de fuente

Puede visualizar información distinta acerca de la fuente de entrada actual de la siguiente manera.

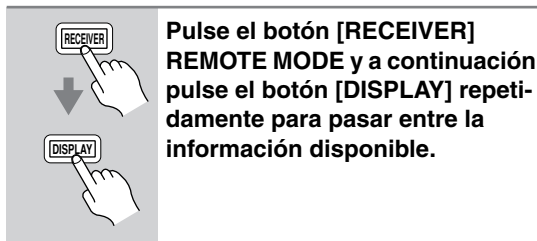

Generalmente, la siguiente información se puede visualizar.

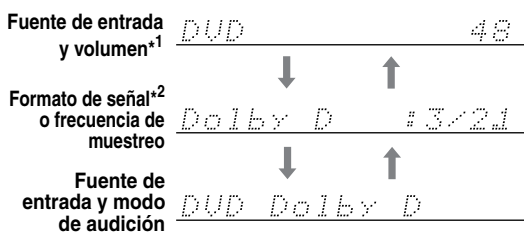

Utilizar las entradas de DVD multicanal

La entrada analógica multicanal de 7,1 sirve para conectar un componente con una salida de audio analógica de 7,1 canales, como por ejemplo un reproductor de DVDs, un reproductor DVD-Audio/SACD o un decodificador MPEG. Consulte la página 28 para más información.

Ahora se utilizará el audio de la entrada de DVD multicanal para la fuente de entrada de DVD.

Nota:

- Mientras la entrada DVD multicanal está seleccionada, los ajustes de Sp Config en la página 56 se ignoran y las señales de la entrada multicanal se envían a los altavoces tal cual.

- *1 Cuando se utiliza la radio AM o FM, se visualiza la banda, el número de sintonía y la frecuencia.
- *2 Si la señal de entrada es analógica o si se utiliza la radio AM, FM, no se visualizará información sobre el formato. Si la señal de entrada es PCM, se visualizará la frecuencia de muestreo. Si la señal de entrada es digital pero no PCM, se visualizará el formato de señal. Esta información se visualiza unos 3 segundos, y a continuación vuelve a aparecer la información visualizada previamente.

Nota:

- El modo de audición se visualiza sólo si está activado el grupo de altavoces A.

Interpretar la información de canal surround

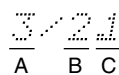

- A: El número de canales frontales (frontal izquierdo, frontal derecho y central).
- B: El número de canales surround (surround izquierdo y surround derecho). Si existe información del canal posterior de surround, este número será 3.
- C: Canal LFE para subwoofer (1 significa sí).

Escuchar la radio

Escuchar emisoras de AM/FM

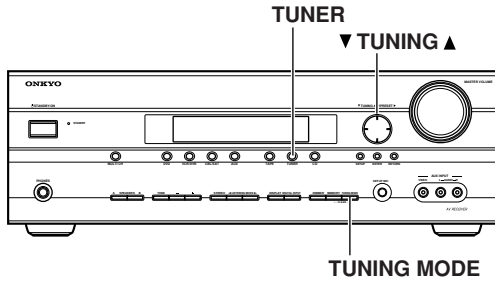

Con el sintonizador integrado puede disfrutar de las emisoras de radio AM y FM.

1



Utilice el botón de selector de entrada [TUNER] para seleccionar tanto AM como FM.

En este ejemplo, se ha seleccionado la banda FM.

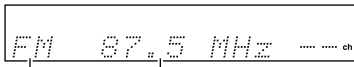

Banda Frecuencia

(La visualización en pantalla depende del país).

Acceder a emisoras de radio de AM/FM

■ Modo Auto Tuning

1

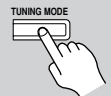

Pulse el botón [TUNING MODE] para que el indicador AUTO aparezca en la pantalla.

2

▼ TUNING ▲ / ◀ PRESET ▶



Pulse el botón TUNING Arriba y Abajo [▲]/[▼].

La búsqueda se detiene cuando se encuentra una emisora.

■ Modo Manual Tuning

1

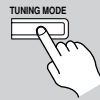

Pulse el botón [TUNING MODE] para que el indicador AUTO desaparezca de la pantalla.

2

▼ TUNING ▲ / ◀ PRESET ▶



Pulse y mantenga pulsado el botón TUNING Arriba y Abajo [▲]/[▼].

La frecuencia deja de cambiar cuando deja de pulsar el botón.

Pulse los botones repetidamente para cambiar la frecuencia un intervalo cada vez.

El modelo americano cambia la frecuencia FM en intervalos de 0,2 MHz, intervalos de 10 kHz para AM. Para los otros modelos, en intervalos de 0,05 MHz para FM e intervalos de 9 kHz (o 10 kHz) para AM.

Cuando se sintoniza una emisora, aparece el indicador TUNED. Cuando haya sintonizado una emisora FM estéreo, se visualizará el indicador FM STEREO.

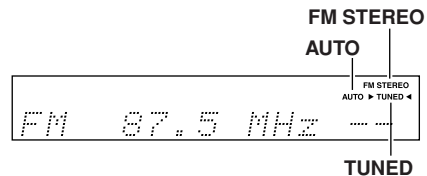

Sintonizar emisoras FM estéreo débiles

Si la señal de una emisora FM estéreo es débil, puede resultar imposible conseguir una buena recepción. En este caso, cambie al modo Manual Tuning y escuche la emisora en mono.

Nota:

- Para sintonizar la radio, también puede utilizar los botones Arriba y Abajo [▲]/[▼] del controlador remoto.

Escuchar la radio—Continúa

■ Sintonizar emisoras por frecuencia

Puede sintonizar emisoras AM y FM directamente introduciendo la frecuencia correspondiente.

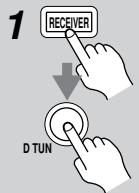
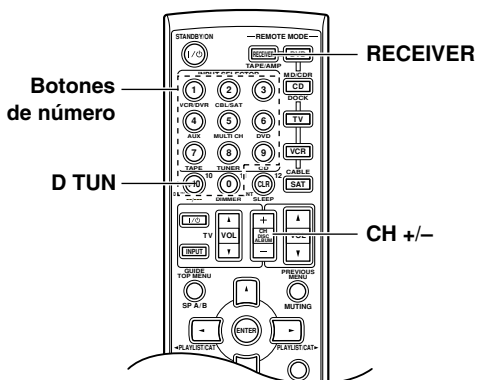

1 Pulse el botón [RECEIVER], seguido del botón [D TUN].

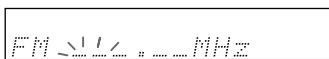

(La visualización en pantalla depende del país).

El botón [RECEIVER] parpadea.



2 Dispone de 8 segundos, para introducir la frecuencia de la emisora de radio, utilizando los botones de número.

Por ejemplo, para sintonizar 87.5 (FM), pulse 8, 7, 5.

Nota: Mientras el botón [RECEIVER] está parpadeando, la fuente de entrada no se puede cambiar utilizando el controlador remoto.

Preseleccionar emisoras de AM/FM

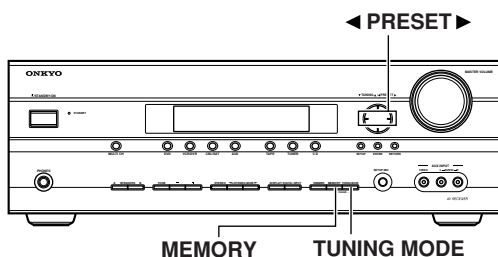

Puede almacenar una combinación de hasta 40 emisoras de radio de AM/FM como predefinidos.

1

Sintonice la emisora de AM/FM que desee guardar como presintonía.

2

Pulse el botón [MEMORY].

El número de presintonía parpadea.

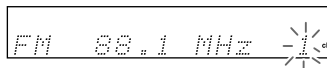

3

Mientras el número de presintonía está parpadeando (unos 8 segundos), utilice los botones PRESET [◀]/[▶] para seleccionar una programación del 1 al 40.



4

Pulse el botón [MEMORY] para guardar la emisora.

La emisora se guarda y el número de programación deja de parpadear. Repita este procedimiento para todas sus emisoras de radio favoritas de AM/FM.



■ Seleccionar presintonías

1

Para seleccionar una presintonía use los botones PRESET [◀]/[▶] o el botón CH [+/-] del controlador remoto.



■ Eliminar programaciones

1

Seleccione la programación que desee eliminar.

Para más información, consulte la sección anterior.

2

Con el botón [MEMORY] pulsado, pulse el botón [TUNING MODE].

La programación seleccionada se borra y el número desaparece de la pantalla.

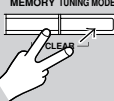

Funciones comunes

Este capítulo explica las funciones que se pueden utilizar con cualquier fuente de entrada.

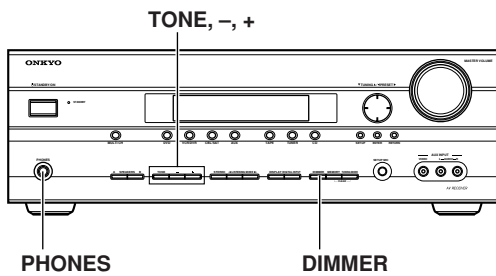
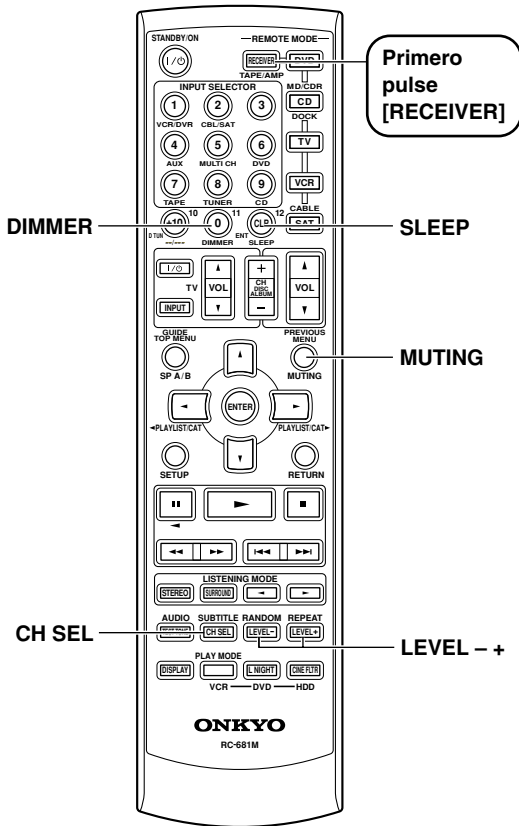

Ajustar el brillo de la pantalla

Puede ajustar el brillo de la pantalla.



Pulse el botón [DIMMER] del controlador remoto repetidamente para seleccionar: oscuro, más oscuro, o brillo normal.

De forma alternativa, puede usar el botón [DIMMER] del receptor de AV.

Ajustar Bass y Treble

Puede ajustar el bajo y tiple de los altavoces frontales en cualquier momento, excepto si el modo Direct o Pure Audio (excepto para modelo EE.UU.) listening está seleccionado.

1		Pulse el botón [TONE] del receptor de AV repetidamente para seleccionar Bass o Treble.
2		Utilice los botones TONE [-]/[+] para ajustar.

■ Bass

Con esta función puede potenciar o recortar los sonidos de baja frecuencia de los altavoces delanteros desde -10 dB a +10 dB en incrementos de 2 dB.

■ Treble

Con esta función puede potenciar o recortar los sonidos de alta frecuencia de los altavoces delanteros desde -10 dB a +10 dB en incrementos de 2 dB.

Nota:

- Para desviar los circuitos de sonido bass y treble, seleccionar el modo de audición Direct o Pure Audio (excepto para modelo EE.UU.).

Enmudecer el receptor de AV

Puede enmudecer temporalmente la salida del receptor de AV.



Pulse el botón [MUTING] del controlador remoto.

La salida se enmudece y el indicador MUTING parpadea en la pantalla, tal como se muestra a continuación.

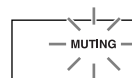

Para enmudecer el receptor de AV, vuelva a pulsar el botón [MUTING] del controlador remoto, o ajuste el volumen. La salida se enmudece y el indicador MUTING se desactiva.

El enmudecimiento se cancela cuando el receptor de AV se ajusta a Standby.

Utilizar el temporizador Sleep

Con el temporizador Sleep puede ajustar el receptor de AV para que se desactive automáticamente después de un periodo establecido.



Pulse el botón [SLEEP] del controlador remoto repetidamente para seleccionar el tiempo sleep requerido.

Puede ajustar el temporizador sleep de 90 a 10 minutos en pasos de 10 minutos.

El indicador SLEEP aparece en la pantalla cuando se ha ajustado el temporizador sleep, tal como se muestra a continuación. El tiempo sleep especificado aparece en la pantalla durante unos cinco segundos, y a continuación vuelve a aparecer la pantalla anterior.

Indicador SLEEP

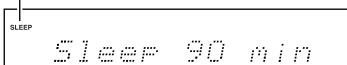

Para cancelar el temporizador sleep, pulse el botón [SLEEP] repetidamente hasta que desaparezca el indicador SLEEP.

Para comprobar el tiempo sleep restante, pulse el botón [SLEEP]. Tenga en cuenta que si pulsa el botón [SLEEP] mientras se visualiza el tiempo sleep, éste se reducirá en 10 minutos.

Utilizar auriculares

Para escuchar en privado, puede conectar unos auriculares estéreo (conector phone de 1/4") al jack PHONES del receptor de AV.

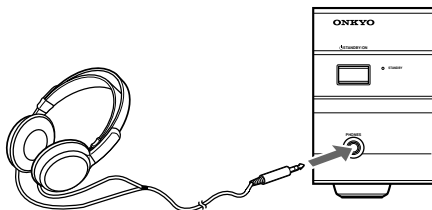

Notas:

- Antes de conectar los auriculares baje siempre el volumen.
- Los grupos de altavoces A y B se desactivan mientras el conector de los auriculares esté insertado en el jack PHONES.
- Cuando conecta unos auriculares, el modo de audición se ajusta a Stereo, a no ser que ya esté ajustado a Pure Audio, Mono, Stereo o Direct.
- Cuando se selecciona la entrada de DVD multicanal, en los auriculares sólo se pueden escuchar los sonidos frontales izquierdo y derecho.

Ajustar los niveles de los altavoces

Puede ajustar el volumen de cada altavoz en el grupo de altavoces A. Estos ajustes temporales se cancelan cuando el receptor de AV se ajusta a Standby.

1



Utilice el botón [CH SEL] del controlador remoto para seleccionar cada altavoz, y utilice los botones [LEVEL-] y [LEVEL+] para ajustar el volumen.

Puede ajustar el volumen de cada altavoz desde -12 dB hasta +12 dB (-15 dB a +12 dB para el subwoofer).

Left : 0dB

Notas:

- No puede utilizar esta función mientras el receptor de AV está enmudecido.
- No se pueden ajustar los altavoces ajustados a No o None en la configuración de los altavoces.

■ Grupo de altavoces B

Mientras el grupo de altavoces B está activado, también puede ajustar el volumen de los altavoces izquierdo y derecho, de -12 dB a +12 dB.

Left(B) : 0dB

- Estos ajustes se almacenan cuando el receptor de AV se ajusta a Standby.
- Cuando está activado el grupo de altavoces B, no puede ajustar los niveles de los altavoces posteriores surround del grupo de altavoces A.

■ Auriculares

Cuando se conectan auriculares, puede ajustar el volumen de cada altavoz de los auriculares, desde -12 dB a +12 dB en cada uno.

HP Left : 0dB

- Estos ajustes se almacenan cuando el receptor de AV se ajusta a Standby.

Utilizar los modos de audición

Seleccionar los modos de audición

Para una descripción de cada uno de los modos de audición, consulte “Acerca de los modos de audición” en la página 50.

- Los modos de audición Dolby Digital y DTS sólo se pueden seleccionar si el reproductor de DVD está conectado al receptor de AV con una conexión de audio digital (coaxial u óptica).
- La disponibilidad del modo de audición depende del formato de la señal de entrada actual.
- Con si ha conectado unos auriculares, sólo puede seleccionar el modo de audición Pure Audio (excepto para modelo EE.UU.), Mono, Direct o Stereo.
- Los modos de audición no se pueden seleccionar mientras el grupo de altavoces A está desactivado.

Utilizar el receptor de AV

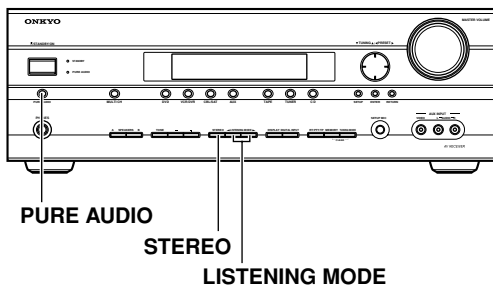

■ Botón [PURE AUDIO] (excepto para modelo EE.UU.)

Este botón selecciona el modo de audición Pure Audio. Cuando se selecciona este modo, el receptor de AV no envía señales de vídeo y su pantalla se desactiva.

Al pulsar de nuevo este botón se seleccionará el anterior modo de audición.

El vídeo recibido en HDMI IN pasa por HDMI OUT incluso cuando esté seleccionado el modo de audición Pure Audio.

■ Botón [STEREO]

Este botón selecciona el modo de audición Stereo.

■ Botones LISTENING MODE [◀] [▶]

Al pulsar estos botones de forma repetida se recorren todos los modos de escucha que se pueden utilizar con la fuente de entrada seleccionada.

Utilizar el controlador remoto

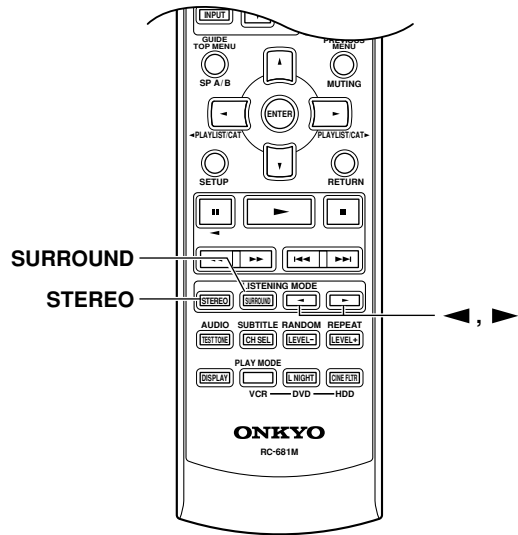

■ Botón [STEREO]

Este botón selecciona el modo de audición Stereo.

■ Botón [SURROUND]

Este botón selecciona los modos de audición Dolby Digital, DTS y Neural Surround* (* sólo para el modelo EE.UU.).

■ Botones LISTENING MODE [◀] [▶]

Al pulsar estos botones de forma repetida se recorren todos los modos de escucha que se pueden utilizar con la fuente de entrada seleccionada.

Utilizar los modos de audición—Continúa

La siguiente tabla muestra todos los modos de audición e indica los modos que pueden seleccionarse para cada formato de señal de entrada.

Formato de fuente		Analogico, PCM ^{*1}	Dolby Digital				DTS/DTS 96/24 ^{*2}				Multich analog
			3/2.1 2/2.1	2/0	1/0, 1+1	Otros	3/2.1 2/2.1	2/0	DTS-ES		
									Discrete	Matrix	
Modo de audición		CD, TV, radio, cassette, etc.	DVD, DTV, etc.				DVD, CD, etc.				DVD
Pure Audio (excepto para modelo EE.UU.) Direct		✓	✓	✓	✓	✓	✓	✓	✓	✓	✓
Stereo Mono		✓	✓	✓	✓	✓	✓	✓	✓	✓	
Multich											✓
PLIIx Movie/Music/Game ^{*3} Neo:6 Cinema Neo:6 Music		✓		✓					✓		
Neural Surround (Sólo para los EE.UU)		✓ ^{*4}									
Dolby	Dolby D		✓			✓					
	Dolby D + Neo:6 Dolby D EX Dolby D+PLIIx Music		✓								
	Dolby D+PLIIx Movie		✓								
DTS	DTS, DTS 96/24					✓			✓ ^{*5}		
	DTS-ES Discrete								✓		
	DTS-ES Matrix									✓	
	DTS+Neo:6 DTS+Dolby EX DTS+PLIIx Music					✓					
	DTS+PLIIx Movie					✓					
T-D		✓	✓	✓	✓	✓	✓	✓	✓	✓	
DSP originales de Onkyo	Mono Movie Orchestra Unplugged Studio-Mix TV Logic All Ch Stereo Full Mono	✓ ^{*6}	✓	✓	✓	✓	✓	✓	✓	✓	

*1. En los modos de audición Pure Audio, Direct y 32 kHz, 44.1 kHz y 48 kHz PCM se procesan a 64 kHz, 88.2 kHz y a 96 kHz respectivamente. En los modos de audición distintos a Pure Audio, Direct y Stereo, y 64 kHz, 88.2 kHz y a 96 kHz PCM se procesan a 32 kHz, 44.1 kHz y 48 kHz respectivamente

*2. En los modos de audición distintos a Pure Audio, Direct y Stereo, las fuentes DTS 96/24, DTS 96/24 se procesan como DTS normal.

*3. Si el parámetro Surr Back se ajusta a None o cuando se ha activado el grupo de altavoces B, se utiliza Pro Logic II.

*4. No disponible para señales de entrada PCM de 88.2 kHz y 96 kHz.

*5. Si el parámetro Surr Back se ajusta a None o cuando se ha activado el grupo de altavoces B, se utiliza DTS.

*6. Disponible sólo cuando están conectados los altavoces Surround.

■ : Sólo disponible en sistemas de reproducción de 6,1/7,1 canales. No disponible si se ha activado el grupo de altavoces B.

■ : Sólo disponible en sistemas de reproducción de 7,1 canales. No disponible si se ha activado el grupo de altavoces B.

Consejo: Puede comprobar el formato de una señal de entrada digital, Consulte “Visualizar información de fuente” en la página 43.

Acerca de los modos de audición

Los modos de audición del receptor de AV pueden transformar la habitación en que se realiza la audición en un cine o una sala de conciertos, con sonido en alta fidelidad y surround sorprendente.

Esta ilustración muestra qué altavoces están activados en cada modo de audición con el sistema de altavoces de 7,1 canales.

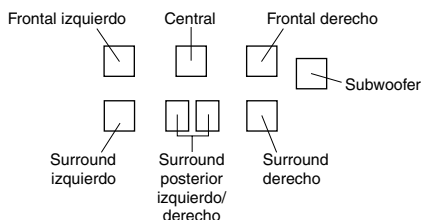

Pure Audio (excepto para modelo EE.UU.)

En este modo, los circuitos de la pantalla y de vídeo se desactivan, minimizando las posibles fuentes de interferencias para conseguir una reproducción en alta fidelidad extremadamente pura. (Cuando el circuito de vídeo está desactivado, no se emiten señales de vídeo en este modo).

Direct

En este modo, el audio de la fuente de entrada se entrega directamente con un procesamiento mínimo, consiguiendo una reproducción en alta fidelidad. Todos los canales de audio de la fuente se entregan tal cual.

Stereo

El sonido se emite desde los altavoces frontales izquierdo y derecho y subwoofer.

Mono

Utilice este modo al mirar una película antigua con una banda sonora mono o para úselo en bandas sonoras multilingües grabadas en los canales izquierdo y derecho de algunas películas. También puede utilizarse al reproducir un DVD u otras fuentes con audio multiplexado, como un DVD de karaoke.

Dolby Pro Logic IIx

Dolby Pro Logic II

Dolby Pro Logic IIx expande las fuentes de 2 canales para poder reproducirlas en 7,1 canales. Consigue un sonido surround muy natural y fluido que envuelve por completo al oyente. De la misma forma que la música y las películas, los juegos de vídeo también pueden beneficiarse de los espectaculares efectos espaciales y la vívida recreación de las imágenes.

Si no utiliza altavoces surround posteriores, en lugar de Dolby Pro Logic IIx se usará **Dolby Pro Logic II**.

- **PLIIx Music**

Utilice este modo con películas estéreo o Dolby Surround (Pro Logic) (por ejemplo, TV, DVD, VHS).

- **PLIIx Music**

Utilice este modo con fuentes musicales estéreo o Dolby Surround (Pro Logic) (por ejemplo, CD radio, cassettes, TV, VHS, DVD).

- **PLIIx Game**

Utilice este modo con videojuegos, especialmente aquellos que incorporen el logotipo Dolby Pro Logic II.

Dolby Digital

Utilice este modo con DVDs que incorporen el logotipo Dolby Digital y con cadenas de TV Dolby Digital. Este es el formato de sonido surround digital más común y le colocará en plena acción, tal como sucedería en un cine o una sala de conciertos.



Dolby Digital EX

DTS+Dolby EX Este modo expande las fuentes de 5,1 canales Dolby Digital y DTS para poder reproducirlas en 6,1/7,1 canales. Resultan especialmente indicadas en bandas sonoras Dolby Digital EX que incluyen un canal posterior surround con codificación matricial. El canal adicional añade una dimensión adicional y ofrece una experiencia de sonido surround muy envolvente, perfecta para efectos de sonido de rotación y dinámicos. Utilice este modo con DVDs que incorporen el logotipo Dolby Digital o DTS.



Dolby Digital+PLIIx Music

DTS+PLIIx Music Estos modos usan el modo de música Pro Logic IIx para expandir las fuentes de 5,1 canales Dolby Digital y DTS para poder reproducirlas en 6,1/7,1 canales. Úselos con fuentes musicales Dolby Digital o DTS 5,1 (por ejemplo, DVD y cadenas de televisión Dolby Digital).



Dolby Digital+PLIIx Movie

DTS+PLIIx Movie Estos modos usan el modo de cine Pro Logic IIx para expandir las fuentes de 5,1 canales Dolby Digital y DTS para poder reproducirlas en 7,1 canales. Úselos con películas Dolby Digital y DTS 5,1 (por ejemplo, DVD y cadenas de televisión que emitan en digital).



DTS

El formato de sonido surround digital DTS soporta hasta 5,1 canales discretos y usa menos compresión para la reproducción en alta fidelidad. Utilícelo con DVDs y CDs que incorporen el logotipo DTS.



DTS 96/24

Este modo es para usar con fuentes DTS 96/24. Se trata de una DTS de alta resolución con una frecuencia de muestreo de 96 kHz y una resolución de 24 bits, consiguiendo una superior fidelidad. Utilice este modo con DVDs que incorporen el logotipo DTS 96/24.



DTS-ES Discrete

Este modo es para usarlo en bandas sonoras DTS-ES Discrete que usen canales posteriores surround discretos para una verdadera reproducción de 6,1/7,1 canales. Los siete canales de audio totalmente separados ofrecen una mejor imagen espacial y una localización del sonido de 360 grados, perfecto para sonidos que se extienden por los canales de surround. Use este modo con DVDs que incorporen el logotipo DTS-ES, especialmente aquellos con bandas sonoras DTS-ES Discrete.

DTS-ES Matrix

Este modo es para usarlo en bandas sonoras DTS-ES Matrix que usen canales posteriores con codificación matricial para una verdadera reproducción de 6,1/7,1 canales. Utilícelo con DVDs que incorporen el logotipo DTS-ES, especialmente aquellos con bandas sonoras DTS-ES Matrix.

DTS Neo:6

Este modo expande las fuentes de 2 canales para poder reproducirlas en 6,1 canales. Utiliza seis canales de banda completa de decodificación matricial para el material con codificación matricial, consiguiendo una fluida experiencia de sonido surround muy natural que envuelve por completo al oyente.

- **Neo:6 Cinema**
Utilice este modo con películas estéreo (por ejemplo, TV, DVD, VHS).
- **Neo:6 Music**
Utilice este modo con fuentes musicales estéreo o (por ejemplo, CDs, radio, cassettes, TV, VHS, DVD).

Dolby Digital + Neo:6

Este modo usa Neo:6 para ampliar a 5,1 canales las fuentes Dolby Digital y DTS para poder reproducirlas en 6,1/7,1 canales. Use este modo con DVDs que incorporen el logotipo Dolby Digital o DTS y cuenten con bandas sonoras de 5,1 canales.



Neural Surround (Sólo para los EE.UU)

Neural Surround representa el último avance en tecnología surround desarrollada para música y ha sido adoptada por XM Satellite Radio para emisiones de radio digital de grabaciones surround y eventos en directo con sonido surround. Neural Surround emplea el procesado del dominio de la frecuencia psicoacústica, que permite obtener un nivel de sonido más detallado, con una separación de canales y una localización de los elementos de audio de gran calidad. La reproducción del sistema se puede escalar con una reproducción surround de 5,1 a 7,1 multicanales.

Modos DSP originales de Onkyo

Mono Movie

Este modo es muy adecuado para utilizarlo con películas antiguas y otras fuentes de sonido mono. El altavoz central emite el sonido tal como es, mientras que se aplica reverberación al sonido emitido por otros altavoces, lo cual proporciona presencia incluso al material mono.

Orchestra

Adecuado para música de cámara o música clásica. Los canales surround se enfatizan para ampliar la imagen estéreo. Además, simula la reverberación natural de una sala grande.

Unplugged

Este modo es adecuado para los sonidos instrumentales acústicos, vocales, y para la música jazz. Si enfatiza la imagen estéreo frontal, se simulan los sonidos acústicos delante del escenario.

Studio-Mix

Adecuado para música rock y pop. Escuchar música en este modo se crea un campo de sonido vivo con una potente imagen acústica, dando la sensación de encontrarse en un club o en un concierto de rock.

TV Logic

Añade acústica realista a los programas de TV producidos en un estudio de TV. Además, añade efectos surround a todo el sonido y da más claridad a las voces.

All Ch Stereo

Ideal para la música de acompañamiento. Los canales frontal, surround, y surround-posterior crean una imagen estéreo que llena toda la zona de audición.

Full Mono

En este modo, todos los altavoces emiten audio mono, de forma que la música suena igual independientemente de donde se sitúe.

T-D (Theater-Dimensional)

Con este modo puede disfrutar de un sonido surround 5,1 virtual incluso con tan sólo dos o tres altavoces. Esto funciona controlando la forma en que el sonido llega a los oídos izquierdo y derecho del oyente. Puede resultar imposible conseguir buenos resultados si hay demasiada reverberación, por lo que recomendamos que utilice este modo en un entorno con la mínima reverberación natural.

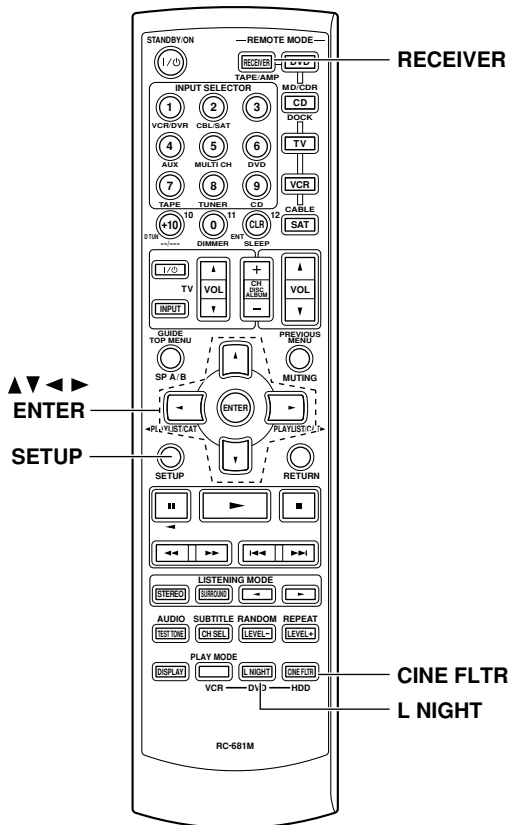

Utilizar el CinemaFILTER

Con el CinemaFILTER puede suavizar las bandas sonoras de películas con un volumen demasiado alto, que a menudo se mezclan para su reproducción en un cine. CinemaFILTER se puede utilizar con los siguientes modos de audición: Dolby Digital, Dolby Digital EX, PLII/IIx Movie, DTS, DTS-ES, DTS Neo:6 Cinema, DTS 96/24, Dolby/DTS+PLIIx Movie, Dolby/DTS+Neo:6, y DTS+Dolby EX.



1 Pulse el botón [RECEIVER] REMOTE MODE y, a continuación, pulse el botón [CINE FLTR] repetidamente para seleccionar:
On: CinemaFILTER activado.
Off: CinemaFILTER desactivado.

Utilizar las funciones de ajuste de audio

Estas funciones sólo trabajan con el grupo de altavoces A.



1 Pulse el botón [RECEIVER] seguido del botón [SETUP].

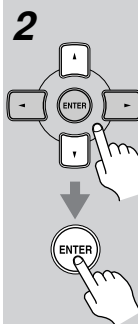

2 Utilice los botones Arriba y Abajo [▲]/[▼] para seleccionar "Audio Adjust," y a continuación pulse el botón [ENTER].

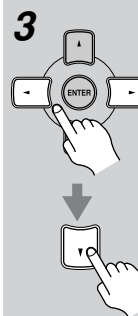
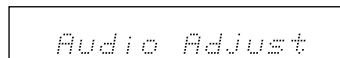

3 Utilice los botones Izquierda y Derecha [◀]/[▶] para seleccionar los ajustes. Pulse el botón Abajo [▼] para seleccionar el ajuste siguiente. Repita este paso para los otros ajustes.

Utilizar la función Late Night (sólo para Dolby Digital)

Con la función Late Night puede reducir el rango dinámico del material Dolby Digital material de manera que puede oír las partes de volumen más bajo incluso cuando escucha en bajos niveles de volumen, ideal para ver películas a altas horas de la noche sin molestar a nadie.

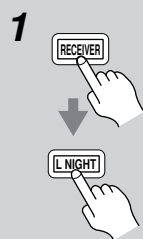

1 Pulse el botón [RECEIVER] REMOTE MODE y, a continuación, pulse el botón [L NIGHT] repetidamente para seleccionar:

- Off:** Función Late Night desactivada.
- Low:** Pequeña reducción de la gama dinámica.
- High:** Reducción importante de la gama dinámica.

Notas:

- El efecto de la función Late Night depende en gran medida del material Dolby Digital que esté reproduciendo, y con algunos materiales es posible que el efecto sea muy pequeño o nulo.
- La función Late Night se desactiva cuando el receptor de AV se ajusta a Standby.

4



Pulse el botón [SETUP].

Se cierra la configuración.

A continuación se describen las funciones de ajuste de audio.

Ajustes del canal de entrada

■ Multiplex

Este ajuste determina el canal que se envía desde una fuente multiplex estéreo. Utilícelo para seleccionar canales de audio o idiomas con fuentes multiplex, emisiones televisivas multilingües, etc.

Main: Se envía el canal principal (por defecto).

Sub: Se envía el subcanal.

M/S: Se envía tanto el canal principal como el subcanal.

■ Mono Input Ch

Este ajuste determina el canal que se envía cuando el modo de audición Mono se utiliza con una fuente estéreo.

L+R: Se envía tanto el canal izquierdo como el derecho (por defecto).

L: Sólo se envía el canal izquierdo.

R: Sólo se envía el canal derecho.

Ajustar el modo PLII o PLIIx Music

Estos ajustes se aplican solamente a las fuentes de 2 canales (estéreo).

■ Panorama

Con este ajuste, puede ampliar la anchura de la imagen estéreo frontal al utilizar el modo de audición Pro Logic II Music o Pro Logic IIx Music.

On: Función Panorama activada.

Off: Función Panorama desactivada (por defecto).

■ Dimension

Con este ajuste, puede desplazar el campo de sonido hacia adelante o hacia atrás al utilizar el modo de Pro Logic II Music o Pro Logic IIx Music. El ajuste por defecto es 0. Puede ajustarse de -3 a +3. Los valores más altos lo desplazarán el campo de sonido hacia adelante. Los valores más bajos desplazarán hacia atrás.

Si la imagen estéreo es muy amplia, o si hay demasiado sonido surround, puede desplazar el campo de sonido hacia adelante para conseguir un mejor balance. Al contrario, si la imagen estéreo parece que está en mono, o no hay suficiente sonido surround, puede desplazarla hacia atrás.

■ Center Width

Con este ajuste, puede ajustar la amplitud del sonido desde el altavoz central al utilizar el modo de audición Pro Logic II Music o Pro Logic IIx Music. Si utiliza un altavoz central, sólo el altavoz central enviará el sonido del canal central. (Si no utiliza ningún altavoz central, el sonido del canal central se distribuirá a los altavoces frontales izquierdo y derecho para crear un centro fantasma). Este ajuste controla la mezcla frontal izquierda, derecha y central, permitiéndole ajustar el peso del sonido del canal central. Puede ajustarse de 0 a 7 (el ajuste por defecto es 3).

Ajustar el modo DTS Neo:6 Music

■ Center Image

El modo de audición DTS Neo:6 Music crea sonido surround de 6 canales desde fuentes de 2 canales (estéreo). Con este ajuste, puede especificar en cuánto se atenúa la salida del canal frontal izquierdo y derecho para poder crear el canal central. Puede ajustarse de 0 a 5 (el ajuste por defecto es 2). Este ajuste no produce efecto si no conecta un altavoz central.

Cuando se ajusta a 0, la salida del canal frontal izquierdo y derecho se atenúa a la mitad (-6 dB), dando la impresión de que el sonido se sitúa en el centro. Este ajuste funciona correctamente cuando la posición de audición se encuentra considerablemente fuera del centro.

Cuando está ajustado a 5, los canales frontales izquierdo y derecho no se atenúan, manteniendo el balance estéreo original.

Ajustar el Dolby Digital EX Input Signal

■ Dolby EX

Este ajuste determina cómo se gestionan las señales Dolby Digital EX. Este ajuste no estará disponible si no se conectan altavoces surround posteriores o cuando el sistema de altavoces B esté activado.

Auto: Si la señal de la fuente contiene un marcador Dolby Digital EX, se utilizará el modo de audición Dolby Digital EX (por defecto).

Manual: Puede seleccionar Pro Logic IIx Movie, Pro Logic IIx Music, Dolby Digital o Dolby Digital EX.

Ajuste T-D Listening Angle

■ **Lstn Angl (Ángulo de audición)**

Con este ajuste puede especificar el ángulo de los altavoces frontales izquierdo y derecho en relación con la posición de audición. El procesamiento para el modo de audición Theater-Dimensional se basa en este ajuste. Lo ideal es que los altavoces frontales izquierdo y derecho estén a la misma distancia de la posición de audición y en un ángulo próximo a uno de los tres ajustes disponibles.

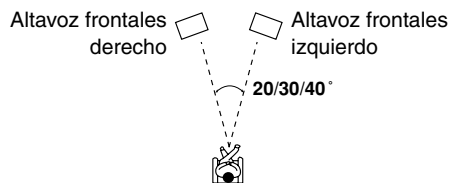

Narrow: Selecciónelo si el ángulo de audición es de 20 grados.

Middle: Selecciónelo si el ángulo de audición es de 30 grados (por defecto).

Wide: Selecciónelo si el ángulo de audición es de 40 grados.

Ajustar el subwoofer multicanal

■ **SW Sens**

En algunos reproductores de DVDs, la señal de la salida del subwoofer multicanal a 15 dB por encima del normal. Puede cambiar la sensibilidad del subwoofer para que coincida con la del reproductor de DVDs. Cabe señalar que este ajuste sólo afecta a las señales conectadas al jack de entrada SUBWOOFER de la entrada DVD multicanal.

Puede seleccionar 0 dB (por defecto), +5 dB, +10 dB o +15 dB.

Si cree que la salida del subwoofer es demasiado fuerte, ajústelo a +10 dB o +15 dB.

Grabar

Este capítulo describe como grabar la fuente de entrada seleccionada en un componente AV con capacidad para grabar y como grabar audio y vídeo desde dos fuentes distintas.

Grabar la fuente de entrada

Puede grabar sólo en componentes AV conectados a los conectores TAPE OUT o VCR/DVR OUT.

Para información acerca de la conexión de componentes AV, consulte la página 24–35.

1 Controlador remoto 	Utilice los botones de selector de entrada para seleccionar el componente AV que desee grabar. Las señales de audio de las fuentes de entrada seleccionadas son enviadas a los conectores TAPE OUT y VCR/DVR OUT. Puede escuchar la fuente mientras graba. El mando VOLUME del receptor de AV's no tiene efecto alguno en la grabación.
2	Desde la grabadora, empiece la grabación.
3	Inicie la reproducción de la fuente del componente AV.

Notas:

- No puede grabar desde componentes conectados a una entrada digital. Sólo se pueden grabar las entradas analógicas.
- Los efectos surround producidos por los modos de audición surround no se podrán grabar.
- No puede grabar de un componente AV conectado a entradas DVD multicanal.
- Si selecciona otra fuente de entrada mientras graba, se grabará de esa fuente de entrada.
- Cuando está seleccionado el modo de audición Pure Audio, VCR/DVR OUT V y los jacks S no emite señales de vídeo, por lo que se debe seleccionar otro modo al grabar.

Grabación de Audio y Vídeo a partir de fuentes separadas

Puede sobregrabar audio en las grabaciones de vídeo si graba simultáneamente audio y vídeo a partir de dos fuentes separadas. Esto es posible ya que sólo la fuente de audio se activa cuando se selecciona una fuente de entrada de sólo audio, como TAPE, TUNER o CD, la fuente de vídeo sigue intacta.

En el ejemplo siguiente, el audio del reproductor de CD conectado a los conectores CD IN, y el vídeo de la cámara de vídeo conectada al conector AUX INPUT VIDEO se graban en el VCR, conectado a su vez al conector VCR/DVR OUT.

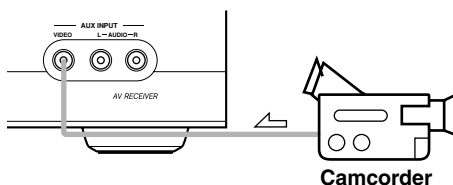

▲ : señal de vídeo
▲ : señal de audio

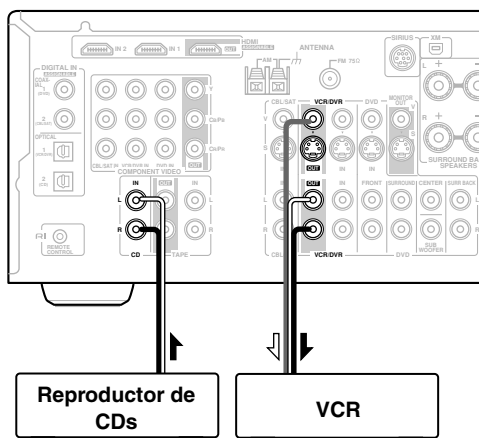

- 1. Prepare la cámara y el reproductor de CD.**
- 2. Prepare el VCR para grabar.**
- 3. Pulse el botón del selector de entrada [AUX].**
- 4. Pulse el botón del selector de entrada [CD].**
De esta forma se selecciona el reproductor de CDs como fuente de audio pero la cámara de vídeo sigue siendo la fuente de vídeo.
- 5. Inicie la grabación desde el VCR e inicie la reproducción desde la cámara de vídeo y desde el reproductor de CDs.**
El vídeo de la cámara y el audio del reproductor de CDs se grabarán en el VCR.

Configuración avanzada

Ajustes avanzados de los altavoces

Esta sección describe cómo comprobar los ajustes de los altavoces y cómo ajustarlos manualmente, lo que resulta útil si desea cambiar un altavoz después de realizar el procedimiento de instalación automática de los altavoces.

Algunos ajustes de altavoces se realizan automáticamente a través de la función de configuración automática de los altavoces (consulte la página 37).

Configuración de los altavoces

Estos ajustes se realizan automáticamente a través de la función de configuración automática de los altavoces (consulte la página 37).

Esta sección explica cómo especificar la configuración de los altavoces.

Para altavoces con un diámetro cónico superior a las 6-1/2" (16 cm), especifique **Large** (banda completa). Si tienen un diámetro inferior, especifique **Small** (inversión por defecto 100 Hz).

La frecuencia de inversión se puede cambiar en la página 57.

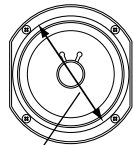

Diámetro cónico

<p>1</p>	<p>Pulse el botón [RECEIVER] y a continuación pulse el botón [SETUP].</p>
<p>2</p>	<p>Utilice los botones arriba y abajo [▲]/[▼] para seleccionar "Sp Config", y luego pulse el botón [ENTER].</p> <div style="border: 1px solid black; padding: 5px; width: fit-content; margin: 10px auto;">Sp Config</div>
<p>3</p>	<p>Mientras el ajuste del Subwoofer esté seleccionado, utilice los botones izquierda y derecha [◀]/[▶] para seleccionar Yes o No.</p> <p>Yes: Selecciónelo si hay un subwoofer conectado.</p> <p>No: Selecciónelo si no hay ningún subwoofer conectado.</p>

<p>4</p>	<p>Utilice el botón abajo [▼] para seleccionar "Front", y a continuación utilice los botones izquierda y derecha [◀]/[▶] para seleccionar Small o Large.</p> <p>Small: Selecciónelo si los altavoces frontales son pequeños.</p> <p>Large: Selecciónelo si los altavoces frontales son grandes.</p> <p>Nota:</p> <ul style="list-style-type: none"> Si el ajuste del Subwoofer del paso 3 está ajustado a No, este ajuste estará fijado a Large y no aparecerá.
<p>5</p>	<p>Utilice el botón abajo [▼] para visualizar "Center", y a continuación utilice los botones izquierda/derecha [◀]/[▶] para seleccionar Small, Large, o None.</p> <p>Small: Selecciónelo si el altavoz central es pequeño.</p> <p>Large: Selecciónelo si el altavoz central es grande.</p> <p>None: Selecciónelo si el altavoz central no está conectado.</p> <p>Nota:</p> <ul style="list-style-type: none"> Si el ajuste Front del paso 4 está ajustado a Small, la opción Large no se puede seleccionar.
<p>6</p>	<p>Utilice el botón abajo [▼] para seleccionar "Surround", y a continuación utilice los botones izquierda y derecha [◀]/[▶] para seleccionar Small, Large, o None.</p> <p>Small: Selecciónelo si los altavoces surround son pequeños.</p> <p>Large: Selecciónelo si los altavoces surround son grandes.</p> <p>None: Selecciónelo si ninguno de los altavoces surround está conectado.</p> <p>Nota:</p> <ul style="list-style-type: none"> Si el ajuste Front del paso 4 está ajustado a Small, la opción Large no se puede seleccionar.

7

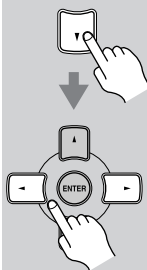

Utilice el botón abajo [▼] para seleccionar “Surr Back”, y utilice los botones izquierda y derecha [◀]/[▶] para seleccionar **Small, Large, o None.**

Small: Selecciónelo si los altavoces surround posteriores son pequeños.

Large: Selecciónelo si los altavoces surround posteriores son grandes.

None: Selecciónelo si ninguno de los altavoces surround posteriores está conectado.

Notas:

- Si el ajuste Surround del paso 6 está ajustado a None, este ajuste no aparecerá.
- Si el ajuste Surround del paso 6 está ajustado a Small, la opción Large no se podrá seleccionar.

8

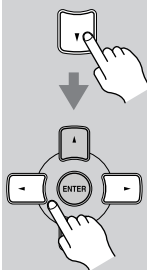

Utilice el botón abajo [▼] para seleccionar “Surr Back Ch”, y utilice los botones izquierda y derecha [◀]/[▶] para seleccionar **2 ch o 1 ch.**

2ch: Selecciónelo si dos (izquierdo y derecho) altavoces surround posteriores están conectados.

1ch: Selecciónelo si un altavoz surround posterior está conectado

Nota:

- Si para los ajustes Surround y Surr Back de los pasos 6 y 7 ha seleccionado None, este ajuste no se visualiza.

Continúe con el paso 9 del ajuste “Frecuencia de inversión”.

Nota:

- Estos ajustes no puede realizarse mientras los auriculares estén conectados, cuando el sistema de altavoces B esté activado, ni cuando se esté utilizando la entrada de canales de DVD multicanal.

Frecuencia de inversión

Este ajuste se realiza automáticamente a través de la función de configuración automática de los altavoces (consulte la página 37).

Este ajuste sólo se aplica a los altavoces que ha especificado como **Small** en “Configuración de los altavoces” en la página 56.

Para conseguir la mejor reproducción de graves del sistema de altavoces, necesitará ajustar la frecuencia de inversión según el tamaño y la respuesta de frecuencia de los altavoces.

9

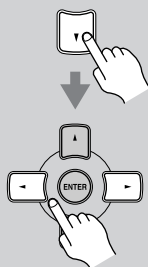

Utilice el botón Abajo [▼] para seleccionar “Crossover”, y a continuación utilice los botones Izquierda y Derecha [◀]/[▶] para seleccionar una frecuencia de inversión.

Al seleccionar la frecuencia de inversión, utilice el diámetro del altavoz más pequeño del sistema.

Diámetro cónico de los altavoces	Frecuencia de inversión
Superior a 20 cm	40/50/60 Hz*
16–20 cm	80 Hz
13–16 cm	100 Hz (por defecto)
9–13 cm	120 Hz
Inferior a 9 cm	150/200 Hz*

* Seleccione el ajuste adecuado para el altavoz.

Continúe con el paso 10 del ajuste “Double Bass”, a la página siguiente.

Notas:

- Para un ajuste más preciso, busque la respuesta de frecuencia en los manuales incluidos con los altavoces y realice los ajustes en consecuencia.
- Seleccione una frecuencia de inversión más alta, si desea más sonido del subwoofer.
- Estos ajustes no puede realizarse mientras los auriculares estén conectados, cuando el sistema de altavoces B esté activado, ni cuando se esté utilizando la entrada de canales de DVD multicanal.

Double Bass

Este ajuste **no** se realiza automáticamente a través de la función de configuración automática de los altavoces (consulte la página 37).

Con la función Double Bass, puede realizar la salida de bajo alimentando los sonidos de bajo de los canales frontales izquierdo y derecho al subwoofer. Esta función sólo puede ajustarse si el ajuste Subwoofer (paso 3) está ajustado a Yes y el ajuste Front (paso 4) está ajustado a Large en la configuración del altavoz en la página 56.

10	<p>Utilice el botón Abajo [▼] para seleccionar “Double Bass”, y a continuación utilice los botones Izquierda y Derecha [◀]/[▶] para seleccionar:</p> <p>On: Función Double Bass activada. El bajo de los canales frontales izquierdo y derecho también se entrega de forma simultánea al subwoofer (por defecto).</p> <p>Off: Función Double Bass desactivada.</p>
11	<p>Pulse el botón [SETUP]. Se cierra la configuración.</p>

Nota:

- Estos ajustes no puede realizarse mientras los auriculares estén conectados, cuando el sistema de altavoces B esté activado, ni cuando se esté utilizando la entrada de canales de DVD multicanal.

Especificar las distancias de los altavoces

Estos ajustes se realizan automáticamente a través de la función de configuración automática de los altavoces (consulte la página 37).

Con estos ajustes, puede especificar la distancia desde la posición de audición a cada altavoz.

1	<p>Mida y anote la distancia de la posición de audición a cada altavoz.</p>
2	<p>Pulse el botón [RECEIVER] REMOTE MODE y a continuación pulse el botón [SETUP].</p>
3	<p>Utilice los botones Arriba y Abajo [▲]/[▼] para seleccionar “Sp Distance”, y a continuación pulse el botón [ENTER].</p> <div style="border: 1px solid black; padding: 5px; text-align: center; margin-top: 10px;">Sp Distance</div>
4	<p>Al visualizar “Unit”, y utilice los botones Izquierda y Derecha [◀]/[▶] para seleccionar feet o meters.</p> <p>feet: Las distancias se pueden ajustar en pies. Intervalo: de 1 a 30 pies en intervalos de 1 pie.</p> <p>meters: Las distancias se pueden ajustar en metros. Intervalo: de 0,3 a 9 metros en pasos de 0,3 metros.</p>
5	<p>Utilice el botón Abajo [▼] para seleccionar “Front”, y a continuación utilice los botones Izquierda y Derecha [◀]/[▶] para especificar la distancia de altavoz frontal, y a continuación pulse el botón Abajo [▼] para seleccionar el siguiente altavoz.</p>

6

Repita el paso 5 para todos sus altavoces.

Nota:

Los altavoces ajustados a No o None en la Configuración de los altavoces (página 56) no se pueden seleccionar.

7

Pulse el botón [SETUP].

Se cierra la configuración.



Notas:

- Las distancias Center y Subwoofer deberían ser hasta 1,5 m mayores o inferiores a la distancia Front. Por ejemplo, si la distancia Front está ajustada a 6 m, debería ajustar las distancias Center y Subwoofer entre 4,5 y 7,5 m.
- Las distancias Surround, y Surround Back deberían ser hasta 1,5 m mayores o 4,5 m inferiores a la distancia Front. Por ejemplo, si la distancia Front está ajustada a 6 m, debería ajustar las distancias SurrRight, Surr Left, Surr Back R y Surr Back L entre 1,5 y 7,5 m.
- La distancia de los altavoces no se pueden ajustar si hay conectados unos auriculares, si el grupo de altavoces B está activado o si está en uso la entrada de DVD.

Nivel de los altavoces

Estos ajustes se realizan automáticamente a través de la función de configuración automática de los altavoces (consulte la página 37).

Con esta función puede ajustar el volumen de cada altavoz individualmente, y así oír por igual todos los altavoces desde la posición de audición.

1

Pulse el botón [RECEIVER] REMOTE MODE y a continuación pulse el botón [SETUP].



2

Utilice los botones Arriba y Abajo [▲]/[▼] para seleccionar “Level Cal”, y a continuación pulse el botón [ENTER].

El altavoz frontal izquierdo emite un sonido de prueba de interferencia pink.

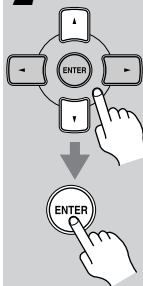

Level Cal

3

Suba el volumen para poder oír el sonido de prueba.

Mientras cada altavoz emite el sonido de prueba, su nombre aparecerá en la pantalla, tal como se muestra.

Left : 0dB

4

Utilice los botones Izquierda y Derecha [◀]/[▶] para ajustar el nivel del altavoz, y utilice los botones Abajo [▼] para seleccionar los otros altavoces.

El nivel se puede ajustar desde -12 hasta +12 dB en pasos de 1 dB (de -15 a +12 dB para el subwoofer).

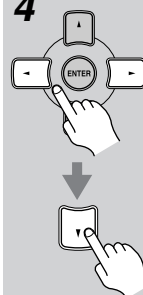

5

Repita el paso 4 hasta que el nivel del sonido de prueba de cada altavoz sea el mismo.

Los altavoces ajustados a No o None en la Configuración de los altavoces (página 56) no emiten el sonido de prueba.

6

Pulse el botón [SETUP].

Se cierra la configuración.

Si al ajustar los niveles ha subido el volumen, no olvide bajarlo.





Nota:



- Una forma rápida de ajustar el nivel del altavoz es pulsar el botón [TEST TONE] del controlador remoto para emitir el tono de test, usar los botones [LEVEL-] y [LEVEL+] para ajustar los niveles y usar el botón [CH SEL] para seleccionar los altavoces.
- Los niveles de los altavoces no se pueden ajustar si hay conectados unos auriculares, si el grupo de altavoces B está activado o si el receptor de AV está enmudecido.

Ajuste del ecualizador

Estos ajustes se realizan automáticamente a través de la función de configuración automática de los altavoces (consulte la página 37).

Para ajustar el volumen de los altavoces individuales, consulte la página 59.

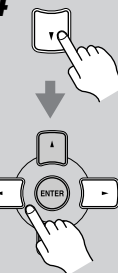
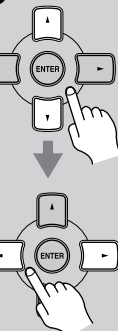
<p>1</p> 	<p>Pulse el botón [RECEIVER] REMOTE MODE y a continuación pulse el botón [SETUP].</p>
<p>2</p> 	<p>Utilice los botones Arriba y Abajo [▲]/[▼] para seleccionar “Equalizer”, y a continuación pulse el botón [ENTER].</p> <div style="border: 1px solid black; padding: 5px; width: fit-content; margin: 10px auto;">Equalizer</div>
<p>3</p> 	<p>Utilice los botones Izquierda y Derecha [◀]/[▶] para seleccionar:</p> <p>Off: Sonidos desactivados, respuesta plana.</p> <p>Audyssey: El tono de cada altavoz se ajusta automáticamente con la configuración automática de los altavoces. Asegúrese de seleccionar este ajuste después de realizar la configuración automática de los altavoces.</p> <p>Manual: Puede ajustar el ecualizador para cada altavoz manualmente.</p> <p>Si ha seleccionado Manual, continúe con este procedimiento. Si ha seleccionado Off o Audyssey, vaya al paso 7.</p>

<p>4</p> 	<p>Pulse el botón Down [▼] y, luego, utilice los botones Izquierda y Derecha [◀]/[▶] para seleccionar un altavoz.</p> <div style="border: 1px solid black; padding: 5px; width: fit-content; margin: 10px auto;">Ch #Front</div>
<p>5</p> 	<p>Utilice los botones Arriba y Abajo [▲]/[▼] para seleccionar una frecuencia. Utilice los botones Izquierda y Derecha [◀]/[▶] para ajustar el nivel a esta frecuencia.</p> <div style="border: 1px solid black; padding: 5px; width: fit-content; margin: 10px auto;">F 800Hz #+3dB</div> <p>El volumen de cada frecuencia puede ajustarse de -6 a +6 dB en intervalos de 1 dB.</p> <p>Consejo: Las frecuencias bajas (por ejemplo, 80 Hz) afectan los sonidos de bajo; las frecuencias altas (e.g., 8000 Hz) afectan los sonidos agudos.</p>
<p>6</p> 	<p>Utilice el botón Arriba [▲] para seleccionar “Ch”, y a continuación utilice los botones Izquierda y Derecha [◀]/[▶] para seleccionar otro altavoz.</p> <p>Repita los pasos 5 y 6 para cada altavoz.</p> <p>Los altavoces que ha ajustado a No o None en Configuración de los altavoces (página 56) no se pueden seleccionar.</p>
<p>7</p> 	<p>Pulse el botón [SETUP]. Se cierra la configuración.</p>

Notas:

- Los altavoces frontal, central, surround y surround posterior se pueden ajustar a 80Hz, 250Hz, 800Hz, 2500 Hz y 8000Hz. El subwoofer puede ajustarse a 40Hz, 80Hz y 160Hz.
- Mientras está seleccionado el modo de audición Direct o Pure Audio, los ajustes del ecualizador no producen efecto.
- Este procedimiento también puede realizarse en el receptor de AV utilizando el botón [SETUP], el botón [ENTER] y los botones de flecha.

Formato de señal de entrada digital

La siguiente tabla muestra los indicadores de pantalla para cada formato de señal digital.

Format	Display
Dolby Digital	D
DTS	
PCM	PCM

Normalmente, el receptor de AV detecta el formato de señal automáticamente. Sin embargo, si experimenta alguno de los siguientes problemas al reproducir material PCM o DTS, puede ajustar manualmente el formato de la señal a PCM o DTS:

- Si se cortan los principios de las pistas de una fuente PCM, intente ajustar el formato a PCM.
- Si se producen ruidos al avanzar o rebobinar rápido un CD DTS, intente ajustar el formato a DTS.

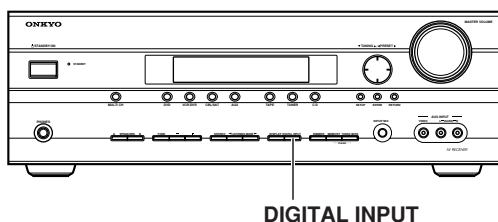

- 1** Pulse y mantenga pulsado el botón [DIGITAL INPUT] del receptor de AV unos 3 segundos.
- 2** Al visualizar “Auto” (unos 3 segundos), vuelva a pulsar el botón [DIGITAL INPUT] para seleccionar: PCM, DTS, o Auto.

PCM: Sólo se oirán las señales de entrada en formato PCM. Si la señal de entrada no es PCM, el indicador PCM parpadeará y no se oirá sonido.

DTS: Sólo se oirán las señales de entrada en formato DTS. Si la señal de entrada no es DTS, el indicador DTS parpadeará y no se oirá sonido.

Auto (por defecto); el formato se detecta automáticamente. Si no se presenta ninguna señal de entrada digital, se utilizará la entrada analógica correspondiente.

Corregir la sincronización del sonido y la imagen

Al utilizar una exploración progresiva en el reproductor de DVD, es posible que la imagen y el sonido no estén sincronizados. Con este ajuste, puede corregir este problema retardando las señales de audio. Puede ajustarlo de 0 a 100 milisegundos (ms) en pasos de 20 milisegundos.

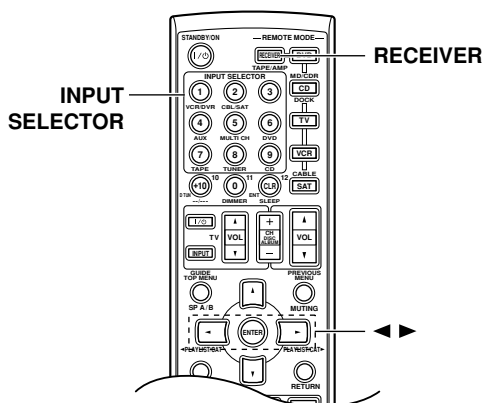

- 1** Pulse el botón [RECEIVER] REMOTE MODE.
- 2** Mantenga pulsado, durante más de 4 segundos, el botón del selector de entrada para la fuente de entrada que quiere corregir. Puede tratarse de la fuente de entrada de [DVD], [VCR/DVR], [CBL/SAT] o [AUX].
- 3** Utilice los botones Izquierda y Derecha [◀]/[▶] para ajustar el retardo de 0 a 100 milisegundos en pasos de 20 milisegundos.

A/V Sync : 20ms

Nota:

- Este ajuste no está disponible cuando se utiliza el modo de audición Pure Audio o Direct con una señal de entrada analógica.

Controlar otros componentes

Puede utilizar el controlador remoto del receptor de AV (RC-681M) para controlar el resto de AV componentes, incluyendo los de otros fabricantes. Este capítulo describe como introducir el código de control remoto necesario para el componente que desea controlar (por ejemplo, un reproductor de DVD, TV, o VCR).

Introducir un código de control remoto

Para controlar otros componentes, primero debe entrar el código de control remoto apropiado al botón REMOTE MODE. Deberá entrar un código para cada componente que desee controlar.

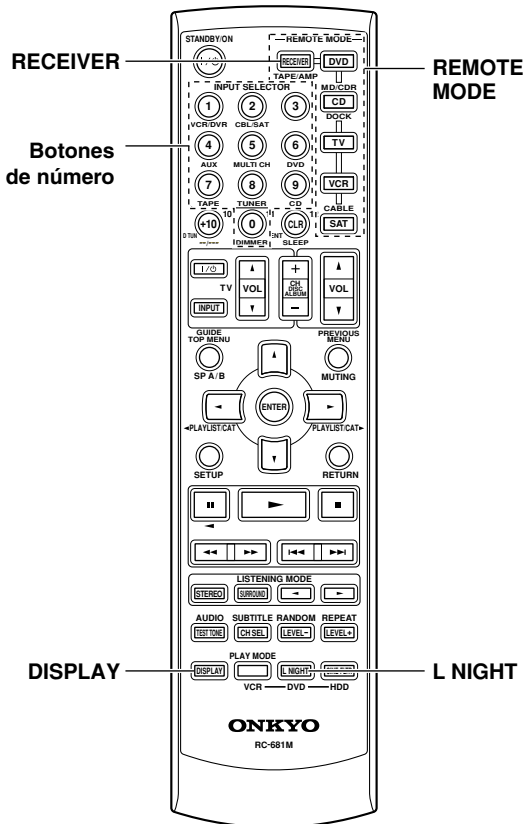

- 1** Busque el código de control remoto correcto en la lista adjunta de códigos de control remoto.

Los códigos se organizan por categoría (por ejemplo, reproductor de DVD, TV, etc.).
- 2** Manteniendo pulsado el botón REMOTE MODE que desee ajustar, pulse el botón [DISPLAY] durante 3 segundos.

El botón REMOTE MODE se iluminará.
- 3** En menos de 30 segundos, utilice los botones de número para introducir el código de 4 dígitos para control remoto.

El botón REMOTE MODE parpadeará dos veces.
- 4** Pulse de nuevo el botón REMOTE MODE para seleccionar el modo de controlador remoto, apunte hacia el componente con el controlador remoto y compruebe que funciona.

Si el control remoto no funciona de forma correcta y aparecen varios códigos en la lista, inténtelo con cada uno de ellos y seleccione el que funcione mejor.

Notas:

- No se puede entrar un código de control remoto para el botón [RECEPTION] REMOTE MODE.
- Los códigos de control remoto facilitados en el momento de la impresión son los correctos, pero están sujetos a cambios.

Códigos de control remoto para componentes Onkyo conectados a través de RI

Los componentes de Onkyo conectados a través de **RI** se controlan apuntando el controlador remoto al receptor de AV, no a los componentes. De esta forma podrá controlar todos los componentes que no queden al alcance del controlado, como por ejemplo los que estén instalados en rack.

1 Compruebe que el componente Onkyo esté conectado con un cable **RI** y con un cable de audio analógico (RCA).

Para más detalles, consulte la sección página 35.

2 Entre el código de control remoto adecuado para los botones [DVD] o [CD] REMOTE MODE.

Botón [DVD] REMOTE MODE

1612: Onkyo DVD reproductor con **RI**

Botón [CD/MD/CDR/DOCK] REMOTE MODE

1327: Onkyo CD reproductor con **RI**

1808: Onkyo MD grabador con **RI**

1322: Onkyo CD grabador con **RI**

1993: Onkyo RI Dock con **RI**

Consulte en la página anterior la información relativa a la entrada de los códigos de control.

3 Pulse el botón [DVD] o [CD] REMOTE MODE, apunte el controlador remoto al receptor de AV y ya podrá controlar el componente.

SI desea controlar un componente Onkyo apuntando directamente el controlador remoto hacia el mismo o si desea controlar un componente Onkyo no conectado vía **RI**, entre los siguientes códigos de control remoto:

- Botón [DVD] REMOTE MODE
0627: Onkyo DVD reproductor sin **RI** (por defecto)
- Botón [CD/MD/CDR/DOCK] REMOTE MODE
1817: Onkyo CD reproductor sin **RI** (por defecto)
0868: Onkyo MD grabador sin **RI**
1323: Onkyo CD grabador sin **RI**
2990: Onkyo RI Dock con **RI**

Nota:

Si conecta un grabador de MD, un grabador de CD o un componente RI Dock de Onkyo que tengan **RI** a los jacks TAPE IN/OUT o CBL/SAT, debe ajustar Input Display a MD, CDR o DOCK (consulte la página 41) para poder utilizar el funcionamiento remoto de forma correcta.

Reajustar los botones REMOTE MODE

Los botones REMOTE MODE pueden reajustarse a su código de control remoto por defecto.

1

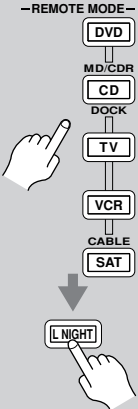

2

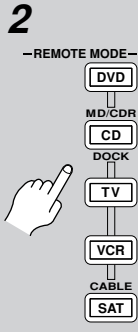

Manteniendo pulsado el botón REMOTE MODE que desee reajustar, pulse el botón [L NIGHT] durante 3 segundos.
El botón REMOTE MODE se iluminará.

Pulse de nuevo el botón REMOTE MODE.
El botón REMOTE MODE parpadea dos veces, para indicar que se ha reajustado.

Los botones [DVD] y [CD] REMOTE MODE están preprogramados con códigos de control remoto para el control de reproductores de DVD y CD Onkyo respectivamente. Cuando uno de estos botones se reajusta, se recupera el código preprogramado.

Reajustar el controlador remoto

Desde aquí, puede reajustar el controlador remoto a sus ajustes originales.

1



2



Mientras mantiene pulsado el botón [RECEIVER] REMOTE MODE, pulse el botón [L NIGHT] durante 3 segundos.
El botón [RECEIVER] se iluminará.

Pulse de nuevo el botón [RECEIVER] REMOTE MODE.
El botón [RECEIVER] parpadea dos veces, para indicar que se ha reajustado.

Controlar otros componentes—Continúa

Para controlar otro componente, apunte el controlador remoto hacia el mismo y use los botones tal como se indica a continuación. (Primero debe introducir el código de control remoto adecuado.) Con algunos componentes AV, es posible que algunos botones no funcionen de la forma esperada o que, simplemente, no funcionen.

■ Controlar un televisor

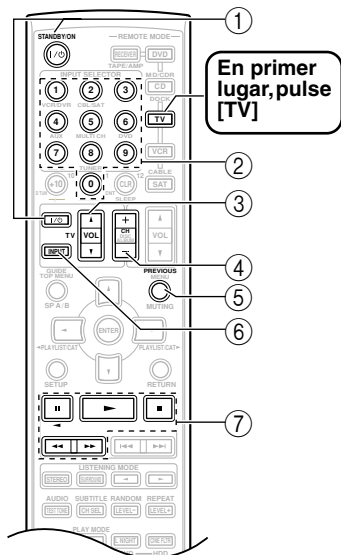

En primer lugar, pulse [TV]

- ① **[STANDBY/ON], TV [⏻/⏻]***
Para ajustar el TV a Activa (On) o espera (Standby).
- ② **Botones de número**
Para introducir números.
- ③ **TV VOL [▲]/[▼]***
Para ajustar el volumen del televisor.
- ④ **[CH +/-]**
Para seleccionar canales en el TV.
- ⑤ **[PREVIOUS]**
Selecciona el canal previo.
- ⑥ **[TV INPUT]***
Para seleccionar la entrada del VCR en el TV.
- ⑦ **[⏪], [▶], [■], [◀], [▶▶]**
Controla el VCR.

* Los botones marcados con un asterisco (*) están exclusivamente dedicados al control del televisor y pueden utilizarse sea cual sea el modo de controlador remoto seleccionado.

■ Controlar un VCR

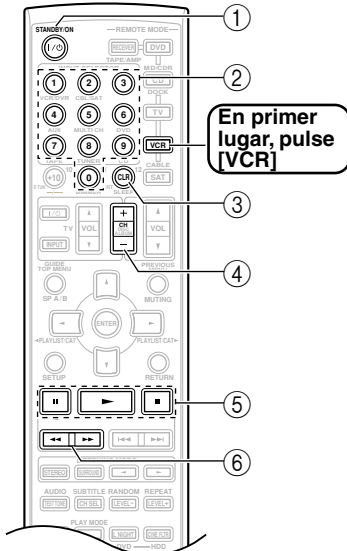

En primer lugar, pulse [VCR]

- ① **[STANDBY/ON]**
Para ajustar el VCR a Activa (On) o espera (Standby).
- ② **Botones de número**
Selecciona canales.
- ③ **[CLR]**
Cancela funciones.
- ④ **[CH +/-]**
Para seleccionar canales de VCR.
- ⑤ **[⏸], [▶], [■]**
Para pausar, Para reproducir, Para detener.
- ⑥ **[◀◀], [▶▶]**
Para rebobinar y Para avanzar rápido.

■ Controla un receptor de Cable / Satélite

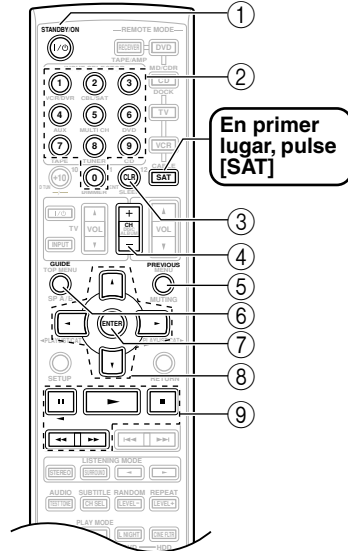

En primer lugar, pulse [SAT]

- ① **[STANDBY/ON]**
Para ajustar el satélite / cable a Activa (On) o espera (Standby).
- ② **Botones de número**
Para introducir números.
- ③ **[CLR]**
Cancela funciones.
- ④ **[CH +/-]**
Para seleccionar canales de satélite / cable.
- ⑤ **[PREVIOUS]**
Selecciona el canal previo.
- ⑥ **[GUIDE]**
Visualiza la guía de programación.
- ⑦ **[ENTER]**
Para confirmar la selección.
- ⑧ **[▲]/[▼]/[◀]/[▶]**
Para seleccionar elementos del menú.
- ⑨ **[⏪], [▶], [■], [◀], [▶▶]**
Controla el VCR.

Solucionar Problemas

Si tiene algún problema al utilizar el receptor de AV, busque la solución en esta sección.

Si no consigue resolver el problema, intente reiniciar el receptor de AV antes de contactar con su distribuidor Onkyo.

Para reajustar el receptor de AV a sus ajustes originales, actívalo y, mientras mantiene pulsado el botón [VCR/DVR], pulse el botón [STANDBY/ON]. Aparecerá "Clear" en la pantalla y el receptor de AV entrará en modo Standby.

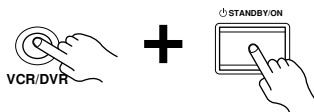

Tenga en cuenta que al reiniciar el receptor de AV se borrarán las presintonías de radio y los ajustes personalizados.

Power

¿No se activa el receptor de AV?

- Asegúrese de que el cable de alimentación está conectado correctamente en la toma de pared.
- Desconecte el cable de alimentación de la toma de pared, espere cinco segundos o más, y vuelva a conectar el cable.

¿El receptor de AV se desactiva nada más activarlo?

- Se ha activado el circuito de protección del amplificador. Desconecte de inmediato el cable de alimentación de la toma de pared. Desconecte todos los cables de los altavoces y de las fuentes de entrada y deje el receptor de AV con el cable de alimentación desconectado durante una hora. Después, conecte de nuevo el cable de alimentación y ajuste el volumen al máximo. Si el receptor de AV se activa, ajuste el volumen al mínimo, desconecte el cable de alimentación y conecte de nuevo correctamente los altavoces y las fuentes de entrada. Si el receptor de AV se desactiva al ajustar el volumen al máximo, desconecte el cable de alimentación y acuda a su distribuidor Onkyo.

Audio

¿No se emite sonido, o es muy bajo?

- Asegúrese de que la fuente de entrada digital está seleccionada correctamente (página 41). Pulse el botón [DIGITAL INPUT] repetidamente.
- Asegúrese de que el grupo de altavoces A o B está activado (página 5).
- Asegúrese de que todos los conectores de audio están conectados firmemente (página 24).
- Asegúrese de que la polaridad de los cables de los altavoces es correcta y de que los cables pelados están en

contacto con la parte metálica de cada terminal de altavoz (página 20)

- Asegúrese de que los cables del altavoz no estén cruzados.
- Compruebe el ajuste del volumen. El volumen se puede ajustar a MIN, de 1 a 79 o MAX (página 42). El receptor de AV está diseñado para disfrutar del home theater. Tiene una gama de volumen muy amplia, lo cual permite ajustarlo de forma precisa.
- Si se visualiza el indicador MUTING en la pantalla, pulse el botón [MUTING] del controlador remoto para enmudecer el receptor de AV (página 46).
- Mientras están conectados unos auriculares, los altavoces no emitirán sonido alguno (página 47).
- Compruebe el ajuste de la salida de audio digital en el dispositivo conectado. En algunas consolas de juego, como las que son compatibles con DVD, el ajuste por defecto es desactivado.
- Con algunos discos DVD-Video, necesitará seleccionar un formato de salida de audio desde un menú.
- Si el giradiscos no dispone de un preamplificador phono integrado, debe conectar uno entre él y el receptor de AV. Si el giradiscos utiliza un portaagujas MC, debe conectar un amplificador principal MC o un transformador MC y un ecualizador phono.
- Compruebe que el micrófono de instalación de los altavoces aún no esté conectado.
- Especifique las distancias entre los altavoces y ajuste los niveles de cada uno de los altavoces (página 58, 59).
- Se ha seleccionado PCM o DTS como formato de la señal de entrada. Seleccione Auto para el formato de señal de entrada (página 61).
- Los altavoces conectados al receptor de AV no emiten el audio de un reproductor de DVD conectado a través de HDMI. Para escuchar este audio a través de los altavoces, además de una conexión HDMI, también deberá realizar una conexión de audio analógica o digital por separado (página 29).
- Si el reproductor de DVD está conectado a través de HDMI y el televisor no produce sonido, compruebe los ajustes de salida de audio del reproductor de DVD y asegúrese de seleccionar un formato de audio compatible con el televisor.

¿Sólo emiten sonido los altavoces frontales?

- Cuando está seleccionado el modo de audición Stereo o Mono, sólo emiten sonido los altavoces frontales y el subwoofer.
- Asegúrese de que los altavoces están configurados correctamente (página 56).

¿Sólo emite sonido el altavoz central?

- Si utiliza el modo de audición Pro Logic IIx Movie, el Pro Logic IIx Music o el Pro Logic IIx Game con una fuente mono, como por ejemplo una emisora de radio AM o un programa de TV mono, el sonido se concentra en el altavoz central.
- Asegúrese de que los altavoces están configurados correctamente (página 56).

¿El altavoz surround no emite sonido?

- Cuando está seleccionado el modo de audición Stereo o Mono, los altavoces surround no emiten sonido (página 50).
- Según la fuente y el modo de audición seleccionados, es posible que los altavoces surround no produzcan demasiado sonido. Intente seleccionar otro modo de audición.
- Asegúrese de que los altavoces están configurados correctamente (página 56).

¿El altavoz central no emite sonido?

- Cuando está seleccionado el modo de audición Stereo o Mono, el altavoz central no emite sonido (página 50).
- Asegúrese de que los altavoces están configurados correctamente (página 56).

¿Los altavoces surround posteriores no emiten sonido?

- Cuando el grupo de altavoces B está activado, el grupo de altavoces A se reduce a la reproducción de 5,1 canales y los altavoces posteriores surround no emiten sonido alguno.
- Los altavoces surround posteriores, no se utilizan con todos los modos de audición. Seleccione otro modo de audición (página 50).
- Con algunas fuentes los altavoces surround posteriores tampoco emitirán demasiado sonido.
- Asegúrese de que los altavoces están configurados correctamente (página 56).

¿El subwoofer no emite sonido?

- La salida de subwoofer no funciona si sólo está activado el grupo de altavoces B. Active el grupo de altavoces A.
- Al reproducir material fuente que no contiene información en el canal LFE, el subwoofer no emite sonido.
- Asegúrese de que los altavoces están configurados correctamente (página 56).

¿El grupo de altavoces B no emite sonido?

- El grupo de altavoces B sólo emite fuentes conectadas a una entrada analógica. Asegúrese de que los cables de audio analógico estén correctamente conectados.

¿No hay sonido con ciertos formatos de señal?

- Compruebe el ajuste de la salida de audio digital en el dispositivo conectado. En algunas consolas de juego, como las que son compatibles con DVD, el ajuste por defecto es desactivado.
- Con algunos discos DVD-Vídeo, necesitará seleccionar un formato de salida de audio desde un menú.

¿No obtiene reproducción 6,1 o 7,1?

- Cuando el grupo de altavoces B está activado, el grupo de altavoces A queda reducido a la reproducción de 5,1 canales.

¿El volumen no puede ajustarse a más de 79?

- Cuando se haya ajustado el nivel de volumen de cada altavoz (página 47, 59), es posible que se reduzca el volumen máximo permitido.

¿Se oye ruido?

- Procure no atar los cables de audio con los cables de alimentación, los cables de altavoz, etc. para no perjudicar la calidad del audio.
- Un cable de audio puede estar captando interferencias. Intente cambiar la posición de los cables.

¿No funciona la función Late Night?

- Asegúrese de que el material fuente es Dolby Digital (página 52).

¿La entrada de DVD multicanal no funciona?

- Compruebe las conexiones de la entrada de DVD multicanal (página 28).
- Para seleccionar la entrada de DVD multicanal, pulse el botón del selector de entrada [MULTI CH].
- Compruebe los ajustes de las salidas de audio del reproductor de DVDs.

Acerca de las señales DTS

- Cuando reproduzca material de programación DTS, si utiliza las funciones de pausa, avance rápido, o rebobinado rápido en el reproductor puede producirse un breve ruido. Esto no es un funcionamiento incorrecto.
- Cuando finaliza el material de programación DTS y se detiene el flujo de bits DTS, el receptor de AV sigue estando en modo de audición DTS, y el indicador DTS sigue iluminado. Esto sirve para evitar ruidos cuando se utiliza la función de pausa, avance rápido o rebobinado rápido en el reproductor. Si cambia de DTS a PCM en el reproductor, y debido a que el receptor de AV no cambia de formatos inmediatamente, es posible que no se escuche ningún sonido, en cuyo caso debería detener el reproductor unos 3 segundos y a continuación reanudar la reproducción.
- Con algunos reproductores de CD, no podrá reproducir correctamente material DTS aunque el reproductor esté conectado a una entrada digital del receptor de AV. Esto normalmente se debe a que el flujo de bits DTS se ha procesado (por ejemplo, ha cambiado el nivel de salida, la frecuencia de muestreo o la respuesta de frecuencia) y el receptor de AV no lo reconoce como una señal DTS auténtica. En tales casos, es posible que se oiga algún ruido.

Video

¿No hay imagen?

- Asegúrese de que todos los conectores de vídeo están conectados firmemente (página 24).
- Asegúrese de que cada componente de vídeo está conectado correctamente.
- El receptor de AV no convierte formatos. Si el componente de vídeo está conectado a una entrada de vídeo componente, el TV debe estar conectado a la salida de vídeo componente (página 25).
- Si un componente de vídeo está conectado a una entrada HDMI, el televisor debe estar conectado a HDMI OUT (página 29).
- En el televisor, asegúrese de que está seleccionada la entrada de vídeo a la que está conectado el receptor de AV.
- Cuando está seleccionado el modo de audición Pure Audio (excepto para modelo EE.UU.), los circuitos de vídeo se desactivan y el receptor de AV no emite señales de vídeo.
- No se garantiza un funcionamiento fiable con un adaptador HDMI-DVI. Además, no tiene soporte para señales de vídeo desde un PC. (página 29).

Sintonizador

¿La recepción es ruidosa, la recepción FM estéreo es ruidosa, o el indicador FM STEREO no aparece?

- Coloque la antena en otro sitio.
- Aleje el receptor de AV del televisor o del ordenador.
- Escuche la emisora en mono (página 44).
- Utilizar el controlador remoto mientras se escucha una emisora AM puede causar ruido.
- Los coches y los aviones también pueden causar interferencias.
- Las paredes de cemento debilitan las señales de radio.
- Si la recepción no mejora de ninguna forma, instale una antena exterior.

Controlador remoto

¿El controlador remoto no funciona?

- Asegúrese de que las baterías están instaladas con la polaridad correcta (página 13).
- Asegúrese de que el controlador remoto no está demasiado lejos del receptor de AV, y de que no hay ningún elemento que obstruya el camino entre el controlador remoto y el sensor de control remoto del receptor de AV (página 13).
- Asegúrese de que ha seleccionado el modo de controlador remoto correcto (página 14).
- Asegúrese de que ha introducido el código de controlador remoto correcto (página 62).

¿No puede controlar otros componentes?

- Asegúrese de que ha seleccionado el modo de controlador remoto correcto (página 14).
- Si ha conectado un grabador de MD, un grabador de CD o un RI Dock de Onkyo compatible con **RI** a los jacks TAPE IN/OUT o a los jacks CBL/SAT, para que el controlador remoto funcione correctamente, debe ajustar la pantalla de entrada a MD, CDR, o DOCK (página 41).
- Es posible que el código de control remoto introducido no sea correcto. Si hay más de un código, pruébelos todos.
- Con algunos componentes AV, es posible que algunos botones no funcionen de la forma esperada o que, simplemente, no funcionen.
- Para controlar un componente Onkyo conectado vía **RI**, apunte el controlador remoto al receptor de AV. Primero introduzca el código de control remoto adecuado (página 62).
- Para controlar un componente Onkyo no conectado vía **RI**, o un componente de otro fabricante, apunte el controlador remoto al componente. Primero introduzca el código de control remoto adecuado (página 62).

Grabar

¿No se puede grabar?

- En el grabador, asegúrese de que está seleccionada la entrada correcta.
- Para evitar bucles de señal y no provocar daños en el receptor de AV, las señales de entrada no se envían a través de las salidas con el mismo nombre (por ejemplo, TAPE IN a TAPE OUT o VCR/DVR IN a VCR/DVR OUT).
- Cuando seleccione el modo de audición Pure Audio, la grabación no es posible puesto que no se entregan señales de vídeo. Seleccione otro modo de audición.

Otros

¿El sonido cambia cuando se conectan los auriculares?

- Cuando están conectados unos auriculares, el modo de audición se ajusta a Stereo, a no ser que ya esté ajustado a Stereo, Mono, Direct o Pure Audio (excepto para modelo EE.UU.).

¿La pantalla no funciona?

- La pantalla se desactiva cuando se selecciona el modo de audición Pure Audio (excepto para modelo EE.UU.).

¿Cómo puedo cambiar el idioma de una fuente multiplex?

- Utilice el ajuste “Multiplex” en el menú “Audio Adjust” para seleccionar Main o Sub (página 53).

¿El **RI** no funciona?

- Para utilizar **RI**, debe realizar una conexión **RI** y una conexión de audio analógica (RCA) entre el componente y el receptor de AV, incluso si están conectados digitalmente (página 35).

Durante la configuración automática de los altavoces, la medición falla y aparece el mensaje “Noise Error!”

- Esto puede estar causado por un funcionamiento anómalo de algún altavoz. Asegúrese de que todos los altavoces funcionan correctamente.

El receptor de AV contiene un microordenador para el procesamiento de señales y funciones de control. En ocasiones muy poco frecuentes, las interferencias graves, el ruido de una fuente externa o la electricidad estática puede causar que se bloquee. En el caso poco probable de que esto sucediera, desconecte el cable de alimentación de la toma de pared, espere como mínimo cinco segundos y conéctelo de nuevo.

Onkyo no se hace responsable de los daños causados por malas grabaciones debidas a un funcionamiento anómalo de la unidad (por ejemplo, no cubre los gastos de alquiler de CDs). Antes de grabar información importante, asegúrese de que el material se grabará correctamente.

Antes de desconectar el cable de alimentación de la toma de corriente, ajuste el receptor de AV a Standby.

Memoria de seguridad

El receptor de AV utiliza un sistema de seguridad de memoria sin batería- para conservar las sintonías de radio predefinidas así como otros ajustes mientras está desconectado o en caso de fallo de alimentación. Aunque no se requieren baterías, el receptor de AV necesita haber estado conectado a una toma de CA para cargar el sistema de la batería seguridad. Una vez cargado, el receptor de AV conservará los ajustes durante varias semanas, aunque el tiempo exacto depende del entorno y será más corto en climas húmedos.

Especificaciones

Sección del amplificador

Puissance spécifiée (FTC)	
Todos los canales:	Potencia continua mínima de 110 W por canal, cargas de 8Ω, 2 canales pilote a 1 kHz, con una distorsión armónica total máxima de 0,9%
Puissance spécifiée (IEC)	7 canaux × 130 W sous 8Ω, 1 kHz, 1 canal pilote
Puissance de sortie maximum (JEITA)	7 canaux × 160 W sous 8Ω, 1 kHz, 1 canal pilote
Potencia dinámica	210 W (3Ω, 1 canal pilote) 190 W (4Ω, 1 canal pilote) 130 W (8Ω, 1 canal pilote)
THD ("total harmonic distortion", distorsión armónica total)	0,08 % (potencia nominal)
Factor de amortiguación	60 (Front, 1 kHz, 8Ω)
Sensibilidad de entrada e impedancia	200 mV/ 47 kΩ (LINE)
Nivel de salida e impedancia	200 mV/ 470 Ω (REC OUT)
Respuesta de frecuencia	5 Hz–100 kHz/ +1 dB–3 dB (Direct mode)
Control de sonido	±10 dB, 50 Hz (BASS) ±10 dB, 20 kHz (TREBLE)
Relación S/N	100 dB (LINE, IHF-A)
Impedancia de los altavoces	8Ω– 16Ω

Sección de vídeo

Sensibilidad de entrada, nivel de salida e impedancia	1 Vp-p/75Ω (Component and S-Video Y) 0,7 Vp-p/75Ω (Component Pb/Cb, Pr/Cr) 0,28 Vp-p/75Ω (S-Video C) 1 Vp-p/75Ω (Composite)
Respuesta de frecuencia del vídeo componente	5 Hz – 50 MHz

Sección del sintonizador

Intervalo de frecuencia de sintonización en FM	EE.UU.: 87,5 MHz–107,9 MHz Otros: 87,5 MHz–108,0 MHz
Intervalo de frecuencia de sintonización en AM	EE.UU.: 530 kHz–1710 kHz Otros: 522/530 kHz–1611/1710 kHz
Presintonías de radio	40

General

Alimentación	EE.UU.: AC 120 V, 60 Hz Otros: AC 230 V, 50 Hz
Consumo	EE.UU.: 5,9 A Otros: 670 W
Consumo en Standby	EE.UU.: 0,1 W Otros: 0,5 W
Dimensiones (Anch. × Prof. × Alt.)	435 × 150 × 377 17-1/8" × 5-7/8" × 14-13/16"
Peso	10,2 kg 22,5 lbs

■ Entrada de vídeo

HDMI	IN1, IN2
Componente	DVD, VCR/DVR, CBL/SAT
S-video	DVD, VCR/DVR, CBL/SAT
Composite	DVD, VCR/DVR, CBL/SAT, AUX

■ Salidas de vídeo

HDMI	OUT
Componente	OUT
S-video	MONITOR, VCR/DVR
Composite	MONITOR, VCR/DVR

■ Entradas de audio

Entradas digitales	Optical: 2 Coaxial: 2
Entradas analógicas	DVD (MULTICHANNEL), VCR/DVR, CBL/SAT, AUX, TAPE, CD
Entradas multicanal	7,1

■ Salidas de audio

Salidas analógicas	TAPE, VCR/DVR
Presalida de subwoofer	1
Salidas de altavoz	SP A (L, R, C, SL, SR, SBL, SBR) SP B (L, R)
Auriculares	1

Las especificaciones y las funciones están sujetas a cambio sin previo aviso.

Home Theater paquete de 7,1 canales

■ Subwoofer autoamplificado (SKW-550)

Tipo:	Bass reflex
Sensibilidad/impedancia de entrada:	140 mV / 20 kΩ
Potencia de salida máxima:	230 W (Potencia dinámica)
Respuesta de frecuencia:	25 Hz–150 Hz
Capacidad del mueble:	38 litros (1,34 pies cúbicos)
Dimensiones (Anch. × Alt. × Prof.):	276 × 510 × 417 mm (10-7/8" × 20-1/16" × 16-7/16")
Peso:	11,4 kg (25,1 libras)
Unidad de control:	Woofers cónicos de 25 cm
Alimentación:	EE.UU.: AC 120 V, 60 Hz Otros: AC 230-240 V, 50 Hz
Consumo:	EE.UU.: 140 W Otros: 137 W
Otros:	Función Auto Standby

■ Altavoz frontal (SKF-550F)

Tipo:	Bass reflex de 2 vías
Impedancia:	8 Ω
Potencia de entrada máxima:	130 W
Nivel de presión del sonido de salida:	87,5 dB/W/m
Respuesta de frecuencia:	60 Hz–50 kHz
Frecuencia de inversión:	4,5 kHz
Capacidad del mueble:	8 litros (0,28 pies cúbicos)
Dimensiones (Anch. × Alt. × Prof.):	157 × 433 × 194 mm (6-3/16" × 17-1/16" × 7-5/8")
Peso:	3,9 kg (8,58 libras)
Unidad de control:	Woofers OMF cónicos de 12 cm (5") × 2,5 cm (1") balanceado y redondeado (Agudos)
Terminal:	Tipo resorte codificados en color
SopORTE de pared:	1
Rejilla:	Extraíbles
Otros:	Protección magnética

■ Altavoz central (SKC-550C)

Tipo:	Bass reflex de 2 vías
Impedancia:	8 Ω
Potencia de entrada máxima:	130 W
Nivel de presión del sonido de salida:	87,5 dB/W/m
Respuesta de frecuencia:	60 Hz–50 kHz
Frecuencia de inversión:	4,5 kHz
Capacidad del mueble:	8 litros (0,28 pies cúbicos)
Dimensiones (Anch. × Alt. × Prof.):	433 × 157 × 194 mm (17-1/16" × 6-3/16" × 7-5/8")
(10-3/4" × 4" × 4")	
Peso:	3,9 kg (8,58 libras)
Unidad de control:	Woofers OMF cónicos de 12 cm (5") × 2,5 cm (1") balanceado y redondeado (Agudos)
Terminal:	Tipo resorte codificados en color
SopORTE de pared:	2
Rejilla:	Extraíbles
Otros:	Protección magnética

■ Altavoz Surround (SKM-550S/SKB-550)

Tipo:	Cerró caja de gama completa
Impedancia:	8 Ω
Potencia de entrada máxima:	130 W
Nivel de presión del sonido de salida:	82 dB/W/m
Respuesta de frecuencia:	160 Hz–20 kHz
Capacidad del mueble:	1,6 litros (0,057 pies cúbicos)
Dimensiones (Anch. × Alt. × Prof.):	155 × 266 × 98 mm (6-1/8" × 10-1/2" × 3-7/8")
Peso:	1,3 kg (2,86 libras)
Unidad de control:	Cono de 8 cm
Terminal:	Tipo resorte codificados en color
SopORTE de pared:	1
Rejilla:	Fija

Las especificaciones y el aspecto están sujetos a cambio sin previo aviso.

Memo

ONKYO CORPORATION

Sales & Product Planning Div. : 2-1, Nisshin-cho, Neyagawa-shi, OSAKA 572-8540, JAPAN
Tel: 072-831-8023 Fax: 072-831-8124

ONKYO U.S.A. CORPORATION

18 Park Way, Upper Saddle River, N.J. 07458, U.S.A.
Tel: 201-785-2600 Fax: 201-785-2650 <http://www.us.onkyo.com/>

ONKYO EUROPE ELECTRONICS GmbH

Liegnitzerstrasse 6, 82194 Groebenzell, GERMANY
Tel: +49-8142-4401-0 Fax: +49-8142-4401-555 <http://www.eu.onkyo.com/>

ONKYO EUROPE UK Office

Suite 1, Gregories Court, Gregories Road, Beaconsfield, Buckinghamshire, HP9 1HQ
UNITED KINGDOM Tel: +44-(0)1494-681515 Fax: +44(0)-1494-680452

ONKYO CHINA LIMITED

Unit 1&12, 9/F, Ever Gain Plaza Tower 1, 88, Container Port Road, Kwai Chung,
N.T., HONG KONG Tel: 852-2429-3118 Fax: 852-2428-9039
<http://www.ch.onkyo.com/>



I0702-1

SN 29344417

(C) Copyright 2007 ONKYO CORPORATION Japan. All rights reserved.

