

dyson stowaway

DC
23 animalpro

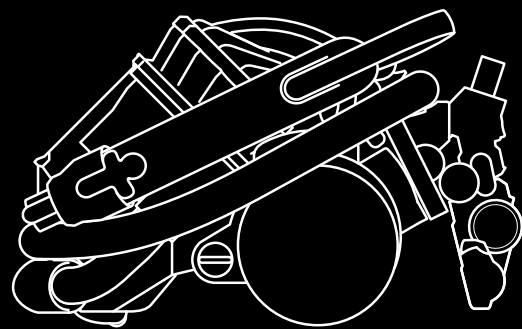

GB

IMPORTANT SAFETY INSTRUCTIONS

READ ALL INSTRUCTIONS BEFORE USING THIS VACUUM CLEANER

When using an electrical appliance, basic precautions should always be followed, including the following:

WARNING

TO REDUCE THE RISK OF FIRE, ELECTRIC SHOCK OR INJURY:

- 1 This machine is for domestic use only. Do not use outdoors or on wet surfaces.
- 2 Do not handle plug or appliance with wet hands.
- 3 Do not allow to be used as a toy. Close attention is necessary when used by or near children.
- 4 Do not use with damaged cord or plug. If the supply cord is damaged, it must be replaced by Dyson Ltd., our service agent or similarly qualified persons in order to avoid a hazard.
- 5 If the vacuum cleaner is not functioning properly, has been dropped, damaged, left outdoors, or immersed in liquid, Do not use, contact the Dyson Helpline.
- 6 Do not use the cleaner if any parts appear to be faulty, missing or damaged.
- 7 Ensure all parts including cyclone are securely attached before use or carrying the machine.
- 8 This appliance is not intended for use by persons (including children) with reduced physical, sensory or mental capabilities, or lack of experience and knowledge, unless they have been given supervision or instruction concerning use of the appliance by a person responsible for their safety. Children should be supervised to ensure that they do not play with the appliance.
- 9 Do not leave appliance when plugged in. Unplug from outlet when not in use, and before performing user maintenance, connecting or disconnecting the hose or changing accessories.
- 10 Store the machine indoors. Put the vacuum cleaner away after use with the cord stored safely, to prevent tripping hazards.
- 11 If the machine overheats it will cut-out, it must be switched off, unplugged and allowed to cool down before attempting to check filters or for blockages.
- 12 Turn off all controls before unplugging.
- 13 Do not unplug by pulling on cord. To unplug, grasp the plug, not the cord.
- 14 Do not pull or carry by cord, use cord as a handle, close a door on cord, or pull cord around sharp edges or corners. Do not run appliance over cord. Keep cord away from heated surfaces.
- 15 The use of an extension cord is not recommended.
- 16 Keep hair, loose clothing, fingers, and all parts of body away from openings and moving parts, such as the brushbar.
- 17 Do not put any object into openings. Do not use with any opening blocked; keep free of dust, lint, hair, and anything that may reduce air flow.
- 18 Take extra care when vacuuming on stairs; always work with the vacuum cleaner at the bottom of the stairs.
- 19 Keep the vacuum cleaner on the floor. Do not put the vacuum cleaner on chairs, tables etc.
- 20 Do not shake the machine or press the cyclone release button while carrying the machine.
- 21 Do not use to pick up flammable or combustible liquids, such as gasoline, or use in areas where they may be present.
- 22 Do not pick up anything that is burning or smoking, such as cigarettes, matches, or hot ashes.
- 23 Check to ensure your electricity supply to that shown on the rating plate. The vacuum cleaner must only be used as rated.
- 24 Use only as described in this manual. Use only Dyson recommended attachments.
- 25 Do not use without clear bin™ and filters in place.
- 26 Do not lubricate any parts, or carry out any maintenance or repair work other than that shown in this manual, or as advised by the Dyson Helpline.

FR

CONSIGNES DE SECURITE IMPORTANTES

LIRE ATTENTIVEMENT TOUTES LES INSTRUCTIONS AVANT D'UTILISER CET ASPIRATEUR

Lors de l'utilisation d'un appareil électrique, il convient de respecter certaines précautions, notamment les suivantes:

ATTENTION

POUR EVITER TOUT RISQUE DE FEU, CHOC ELECTRIQUE OU BLESSURE:

- 1 Cet appareil est destiné à un usage domestique exclusivement. Ne pas utiliser à l'extérieur ou sur des surfaces mouillées.
- 2 Ne pas toucher la prise électrique ou l'appareil avec des mains mouillées.
- 3 Cet appareil n'est pas un jouet et ne doit pas être utilisé comme tel. Une attention particulière est nécessaire lorsque l'appareil est utilisé par ou à proximité d'enfants.
- 4 Ne pas utiliser si le cordon ou la prise sont endommagés. Si le cordon fourni est endommagé, il doit être remplacé par Dyson ou l'un de ses agents agréés, pour éviter tout dommage.
- 5 Si l'aspirateur ne fonction ne pas correctement, s'il est tombé, endommagé, s'il a été laissé dehors ou immergé dans un liquide, ne pas l'utiliser, contacter le Service Consommateurs Dyson.
- 6 Ne pas utiliser l'aspirateur si une pièce apparaît comme défectueuse, manquante ou abîmée.
- 7 S'assurer que toutes les pièces, y compris les cyclones, sont bien attachées avant d'utiliser ou transporter l'appareil.
- 8 Cet appareil n'est pas conçu pour être utilisé par des personnes (enfants compris) handicapées physiques, sensorielles ou mentales, ou qui ont un manque d'expérience ou de connaissance, à moins d'être sous la surveillance ou de recevoir des conseils sur l'utilisation de l'appareil par des personnes responsables de leur sécurité. Il convient de surveiller les enfants pour s'assurer qu'ils ne jouent pas avec l'appareil.
- 9 Ne pas abandonner l'appareil lorsqu'il est branché. Débrancher la prise électrique dès que l'appareil n'est pas utilisé, avant son entretien, avant d'enlever le flexible ou de changer d'accessoires.
- 10 Ranger l'appareil à l'intérieur de la maison. Ranger l'appareil après utilisation avec le cordon enroulé convenablement, pour éviter de trébucher.
- 11 En cas de surchauffe, l'appareil s'arrête automatiquement de fonctionner. Il faut alors l'éteindre, le débrancher et le laisser refroidir avant de vérifier les filtres et les éventuels blocages.
- 12 Bien éteindre tous les boutons avant de débrancher.
- 13 Ne pas débrancher en tirant sur le cordon d'alimentation. Pour débrancher, se saisir de la prise, pas du cordon.
- 14 Ne pas tirer ni porter par le câble d'alimentation ; Ne pas utiliser le cordon comme poignée ; Ne pas fermer une porte sur le cordon et Ne pas tirer sur le cordon autour de coins coupants. Ne pas faire rouler l'appareil sur le cordon. Maintenir le cordon à l'écart des surfaces chaudes et des flammes.
- 15 L'utilisation d'une rallonge pour le câble d'alimentation n'est pas recommandée.
- 16 Eloigner les cheveux, les vêtements amples, les doigts et toute partie du corps des ouvertures de l'appareil et des accessoires, notamment la brosse rotative.
- 17 Ne pas mettre d'objets dans les ouvertures de l'appareil. Ne pas utiliser l'appareil en cas de blocage ; ne laisser dans les ouvertures aucune poussière, peluche, cheveu ou quoi que ce soit qui pourrait réduire le flux d'air.
- 18 Être très prudent dans les escaliers, laisser l'aspirateur en bas des escaliers, ne jamais placer l'aspirateur au-dessus de vous.
- 19 Garder l'aspirateur posé sur le sol. Ne pas le poser sur des tables, des chaises,...
- 20 Ne pas secouer l'appareil et Ne pas appuyer sur le bouton de libération du collecteur en transportant l'aspirateur.
- 21 Ne pas aspirer de liquides inflammables, comme l'essence, et ne pas utiliser l'appareil dans des endroits où un liquide de ce type pourrait être présent.
- 22 Ne rien aspirer qui brûle ou qui fume, comme des cigarettes, des allumettes ou des cendres incandescentes.
- 23 Vérifier que votre alimentation électrique correspond à celle indiquée sur la plaque signalétique de l'aspirateur. L'appareil doit être utilisé comme indiqué.
- 24 Utiliser uniquement comme indiqué dans ce manuel. N'utiliser qu'avec les accessoires, pièces détachées et pièces de remplacement recommandés par Dyson.
- 25 Ne pas utiliser l'appareil sans le collecteur et les filtres à leur place.
- 26 Ne pas effectuer de réparation autre que celles décrites dans cette notice ou conseillées par le Service Consommateurs.

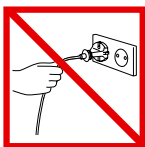

GB Do not pull on the cable.



GB Do not store near heat sources.



GB Do not use near naked flame.

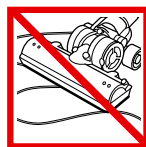

GB Do not run over the cable.



GB Do not pick up water or liquids.



GB Do not pick up burning objects.

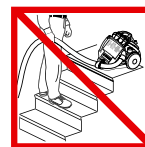

GB Do not use above you on the stairs.

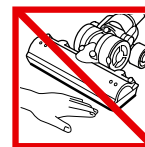

GB Do not put hands near the brushbar when the machine is in use.

FR Ne pas tirer sur le cordon.

FR Ne pas ranger près d'une source de chaleur.

FR Ne pas utiliser à proximité d'une flamme.

FR Ne pas faire rouler l'appareil sur le cordon.

FR Ne pas aspirer d'eau ou tout autre liquide.

FR Ne pas aspirer d'objets en combustion.

FR Ne pas placer l'aspirateur au-dessus de vous dans les escaliers.

FR Ne pas mettre vos mains près de la brosse rotative quand l'aspirateur est en marche.

DE

WICHTIGE SICHERHEITSHINWEISE

LESEN SIE ALLE HINWEISE BEVOR SIE DIESEN STAUBSAUGER BENUTZEN

Bei Nutzung eines Elektrogeräts sind grundlegende Vorsichtsmaßnahmen einzuhalten, wie die folgenden:

ACHTUNG

UM DAS RISIKO VON FEUER, STROMSCHLAG ODER VERLETZUNGEN ZU VERMEIDEN:

- 1 Dieses Gerät ist ausschließlich für den privaten Hausgebrauch bestimmt. Nicht im Freien oder auf feuchten Oberflächen benutzen.
- 2 Vermeiden Sie, Kabel und Gerät mit nassen Händen anzufassen.
- 3 Das Gerät ist kein Spielzeug. Hohe Aufmerksamkeit ist gefordert, wenn das Gerät von Kindern oder in deren Nähe genutzt wird.
- 4 Verwenden Sie Ihren Staubsauger nicht, wenn Kabel oder Stecker beschädigt sind. Kabel bzw. Stecker dürfen nur von Dyson oder einer von Dyson beauftragten Werkstatt repariert werden, um eine Gefährdung von Personen auszuschließen.
- 5 Wenn das Gerät nicht richtig funktioniert, fallen gelassen wurde, beschädigt ist, im Freien stehen gelassen oder in Flüssigkeit getaucht wurde, kontaktieren Sie bitte den Dyson Kundendienst.
- 6 Verwenden Sie den Staubsauger nicht, wenn ein Teil davon defekt oder beschädigt zu sein scheint oder fehlt.
- 7 Achten Sie darauf, dass alle Teile, einschließlich des Behälters und des Filters, korrekt am Gerät angebracht sind, bevor sie es benutzen oder tragen.
- 8 Dieses Gerät sollte nicht von Personen (Kinder eingeschlossen) mit eingeschränkten physischen, sensorischen oder motorischen Fähigkeiten bzw. unzureichenden Erfahrungen und Kenntnissen benutzt werden. In diesen Fällen sollte eine Einweisung bzw. Aufsicht durch eine Person erfolgen, die für die Sicherheit verantwortlich ist. Das Gerät ist kein Spielzeug. Hohe Aufmerksamkeit ist gefordert, wenn das Gerät von Kindern oder in deren Nähe genutzt wird.
- 9 Lassen Sie das Gerät nicht unbeaufsichtigt, wenn der Netzstecker eingesteckt ist. Ziehen Sie den Netzstecker, wenn das Gerät nicht in Gebrauch ist, vor der Wartung, bei Anbringen oder Entfernen des Schlauchs oder beim Wechseln des Zubehörs.
- 10 Bewahren Sie das Gerät im Haus auf. Um Stalperunfälle zu vermeiden, verstauen Sie den Staubsauger nach Gebrauch mit vollständig aufgewickelmtem Kabel.
- 11 Das Gerät ist mit einem Überhitzungsschutz ausgestattet. Sollte das Gerät zu heiß werden, schaltet es sich automatisch ab. Ziehen Sie den Netzstecker und lassen Sie das Gerät abkühlen, bevor Sie den Filter prüfen oder nach Blockierungen suchen.
- 12 Schalten Sie alle Bedienelemente ab, bevor Sie den Netzstecker ziehen.
- 13 Entfernen Sie den Netzstecker nicht, indem Sie am Kabel ziehen. Um den Netzstecker zu ziehen, umfassen Sie den Stecker und nicht das Kabel.
- 14 Ziehen oder tragen Sie Ihr Gerät nicht am Kabel; benutzen Sie das Kabel nicht als Tragegriff; klemmen Sie das Kabel nicht zwischen Türen ein oder ziehen es um scharfe Kanten und Ecken. Fahren Sie nicht mit dem Staubsauger über das Kabel. Halten Sie das Kabel von heißen Oberflächen und offenem Feuer fern.
- 15 Das Verwenden eines Verlängerungskabels wird nicht empfohlen.
- 16 Achten Sie darauf, dass Haare, lose Kleidung, Finger und sonstige Körperteile nicht in die Nähe von Öffnungen oder beweglichen Teilen gelangen, wie z.B. der Bürstwalze.
- 17 Stecken Sie keine Gegenstände in Öffnungen des Geräts. Benutzen Sie das Gerät nicht, wenn eine Öffnung blockiert ist; halten Sie das Gerät frei von Staub, Fusseln, Haaren und sonstigem, was den Luftstrom beeinträchtigen könnte.
- 18 Achten Sie beim Treppensaugen darauf, dass Sie sich nicht unterhalb des Geräts aufhalten.
- 19 Lassen Sie den Sauger auf dem Boden stehen. Stellen Sie das Gerät nicht auf Stühle, Tische etc.
- 20 Das Gerät nicht schütteln. Nicht die Behälterverriegelung betätigen, während Sie das Gerät tragen.
- 21 Saugen Sie keine entflammaren oder leicht entzündbaren Flüssigkeiten, wie z.B. Benzin, auf und benutzen Sie das Gerät nicht in Umgebungen, in denen diese auftreten können.
- 22 Verwenden Sie das Gerät nicht zum Aufsaugen von brennbaren oder rauchenden Substanzen, wie z.B. Zigaretten, Streichhölzern oder heißer Asche.
- 23 Überprüfen Sie, ob die örtliche Netzspannung den Angaben auf dem Typenschild entspricht. Das Typenschild befindet sich hinter dem Behälter am Gerät. Das Gerät darf nur gemäß der Nennauslegung verwendet werden.
- 24 Benutzen Sie den Staubsauger ausschließlich gemäß dieser Bedienungsanleitung, sonst können Sie Ihren Garantieanspruch verlieren.
- 25 Verwenden Sie das Gerät nicht ohne Auffangbehälter und Filter.
- 26 Führen Sie keine anderen Instandhaltungsarbeiten oder Reparaturen, als die in der Gebrauchsanweisung genannten oder vom Dyson Kundendienst empfohlenen Arbeiten durch.

NL

BELANGRIJKE VEILIGHEIDSLINSTRUCTIES

LEES ALLE INSTRUCTIES VOOR U DEZE STOFZUIGER GEBRUIKT

Volg altijd deze voorzorgsmaatregelen bij het gebruik van een elektrisch toestel.

WAARSCHUWING

OM BRAND, ELEKTRISCHE SCHOKKEN EN VERWONDINGEN TE VOORKOMEN:

- 1 Gebruik de stofzuiger niet buitenshuis, op natte vloeroppervlakken, of om water en ander vocht op te zuigen - u kunt hierdoor een elektrische schok krijgen of verwondingen oplopen.
- 2 Raak de stekker of het toestel niet aan met natte handen.
- 3 Laat de stofzuiger niet als speelgoed gebruiken. Let op bij gebruik door, of in de buurt van, kinderen.
- 4 De stofzuiger niet gebruiken als het snoer of de stekker beschadigd is. Wanneer het snoer beschadigd is, moet het vervangen worden door Dyson, onze service monteur of andere gelijkwaardig gekwalificeerde personen om gevaar te vermijden.
- 5 Gebruik de stofzuiger niet en neem contact op met de Dyson Helpdesk indien het toestel beschadigd of nat is, niet goed functioneert of u hem heeft laten vallen.
- 6 De stofzuiger niet gebruiken als een onderdeel defect, verdwenen of beschadigd is.
- 7 Wees er zeker van dat alle onderdelen, inclusief de cycloon veilig vastzitten voordat u de stofzuiger gebruikt of draagt.
- 8 Dit apparaat is niet bedoeld voor gebruik door personen/ kinderen met beperkte fysieke, zintuiglijke of mentale bekwaamheid, of gebrek aan ervaring en kennis, tenzij iemand die verantwoordelijk is voor hun veiligheid hen begeleidt of instrueert. Laat de stofzuiger niet als speelgoed gebruiken. Let op bij gebruik door, of in de buurt van, kinderen.
- 9 Haal altijd de machine uit het stopcontact na gebruik, tijdens onderhoud, bij aansluiten en afhaken van de slang en bij het aansluiten van accessoires.
- 10 Bewaar de machine binnenshuis. Berg de machine op na gebruik met het snoer volledig ingerold, dit om ongelukken te vermijden.
- 11 Wanneer de stofzuiger oververhit raakt zal het uitgaan. Doe de stofzuiger uit en haal de stekker uit het stopcontact. Laat het afkoelen voordat u de filters naloopt en op verstoppingen controleert.
- 12 Zet de machine uit voor u de stekker uit het stopcontact haalt.
- 13 Haal de stekker niet uit het stopcontact door aan het snoer te trekken. Trek aan de stekker, niet aan het snoer.
- 14 Trek niet aan de kabel, gebruik het snoer niet als een handvat. Sluit geen deuren als het snoer ertussen zit. Trek het snoer niet om scherpe hoeken of randen. Rijd niet over het snoer heen. Houd het snoer uit de buurt van verwarmde oppervlaktes en open vuur.
- 15 Het gebruik van een verlengkabel is niet aanbevolen.
- 16 Houd uw haar, losse kleding, vingers en andere lichaamsdelen weg van de openingen van de machine en van de bewegende onderdelen, zoals de roterende borstel.
- 17 Stop geen voorwerpen in de openingen van de machine. Houd de openingen van machine vrij van stof, vlokken, haren en ander voorwerpen die de luchtstroom zouden kunnen belemmeren.
- 18 Let u extra op als u op de trap werkt. Plaats de machine steeds beneden.
- 19 Houd de stofzuiger op de vloer. Plaats de stofzuiger niet op bijv. een tafel of stoel.
- 20 Schud de stofzuiger nooit. Druk nooit op het knopje voor het loslaten van de cyclonen wanneer u de stofzuiger draagt.
- 21 Gebruik de stofzuiger nooit in de buurt van ontvlambare vloeistoffen zoals benzine of om deze op te zuigen.
- 22 Zuig nooit brandende voorwerpen op, zoals sigaretten, lucifers of brandend as.
- 23 Controleer of uw stroomvoorziening overeenkomt met de op het typeplaatje vermelde sterkte. Dit typeplaatje vindt u achter het stofreservoir. Het toestel mag alleen op de juiste sterkte worden gebruikt.
- 24 Gebruik de stofzuiger uitsluitend zoals beschreven in deze gebruiksaanwijzing. Gebruik alleen de door Dyson aanbevolen accessoires.
- 25 Gebruik het toestel niet voordat u het stofreservoir en het filter weer op de stofzuiger heeft geplaatst.
- 26 Smeer geen enkele substantie op wat voor onderdeel dan ook. Voer geen andere onderhoudswerken uit aan de stofzuiger dan wat in deze handleiding staat beschreven of is geadviseerd door de Dyson Helpdesk of de Dyson Online help. Plaats niets in de openingen of in de bewegende delen van de machine. Gebruik alleen door Dyson aanbevolen onderdelen anders kan uw garantie vervallen.

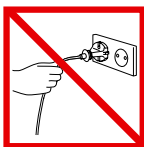

DE Ziehen Sie nicht am Kabel.



DE Bewahren Sie das Gerät nicht in der Nähe von Hitzequellen auf.



DE Vermeiden Sie es, den Staubsauger in der Nähe von offenem Feuer zu benutzen.

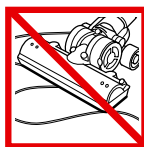

DE Fahren Sie nicht über das Kabel.



DE Saugen Sie kein Wasser oder andere Flüssigkeiten auf.



DE Verwenden Sie das Gerät nicht zum Aufsaugen von brennbaren Substanzen.

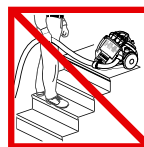

DE Halten Sie sich beim Treppensaugen nicht unterhalb des Geräts auf.

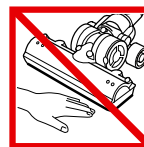

DE Achten Sie darauf, dass Hände nicht in die Nähe der Bürstwalze geraten.

NL Trek niet aan het snoer.

NL Het toestel nooit in de buurt van een hittebron plaatsen.

NL Gebruik de stofzuiger nooit in de buurt van open vuur.

NL Rijd niet over het snoer heen.

NL Niet gebruiken om water, andere vloeibare stoffen of bouwstof op te zuigen.

NL Nooit brandende voorwerpen opzuigen.

NL Plaats de machine altijd beneden u als u op de trap werkt.

NL Houd uw handen uit de buurt van de borstel wanneer de stofzuiger in gebruik is.

ES

INSTRUCCIONES DE SEGURIDAD

LEA TODAS LAS INSTRUCCIONES ANTES DE UTILIZAR LA ASPIRADORA

Al utilizar un electrodoméstico se debe seguir unas precauciones básicas, incluyendo lo siguiente:

AVISO

PARA REDUCIR EL RIESGO DE INCENDIO, DESCARGA ELÉCTRICA O LESIÓN:

- Esta máquina está diseñada para uso doméstico exclusivamente. No utilice en el exterior o sobre superficies mojadas.
- No manipule el enchufe o la máquina con las manos mojadas.
- No deje que se utilice como juguete. Es imprescindible tener cuidado al utilizar la aspiradora cerca de los niños.
- No utilizar si el cable o el enchufe están dañados. Si el cable está dañado, debe ser reparado por el servicio técnico de Dyson Spain S.L. U. para evitar daños personales.
- Si la máquina no funciona adecuadamente, se ha caído, dañada, dejada al aire libre o mojada, contacte con el Servicio de Atención al Cliente de inmediato.
- No utilizar la aspiradora si falta alguna parte o parece defectuosa, o dañada.
- Asegúrese de que todas las partes, incluidos los ciclones, están enganchadas antes de usar o transportar la máquina.
- Este producto no se debe usar por personas (incluyendo niños) con una discapacidad física, sensorial o mental, o personas que carecen del suficiente conocimiento y experiencia salvo que hayan recibido la supervisión o instrucción necesaria por parte de una persona responsable de su seguridad. Se debe supervisar a los niños para asegurarse de que no juegan con la máquina.
- No deje la aspiradora desatendida si está enchufada. Desenchúfela cuando no esté en uso, vaya a realizar cualquier tipo de mantenimiento, conecte/ desconecte la manguera o cambie los accesorios.
- Guarde la máquina en un sitio cerrado. Recoja el cable después de su uso para evitar posibles accidentes.
- Si la máquina se recalienta, se apagará automáticamente. Debe apretar el botón de encendido/apagado, desenchufar y dejar que se enfríe antes de comprobar los filtros o bloques.
- Desconecte todos los controles antes de desenchufar.
- Para desenchufar, tire del enchufe de la máquina, no del cable.
- No tire o coja la máquina por el cable. No cierre una puerta si está el cable por medio. No tire del cable si rozar superficies afiladas o esquinas. Procure que la aspiradora no pase por encima del cable. Mantenga el cable alejado de superficies calientes.
- No es recomendable el uso de un cable alargador.
- Evite que la máquina entre en contacto con el pelo, la ropa, los dedos o cualquier otra parte del cuerpo.
- No coloque ningún objeto en las aperturas de la máquina. No utilice la máquina si los bloques no están asegurados. Procure que la máquina no tenga polvo, pelusas, pelos o cualquier cosa que pueda hacer que reduzca el flujo de aire.
- Tenga mucho cuidado al utilizar la aspiradora en las escaleras. Trabaje siempre con la máquina al pie de las escaleras.
- La aspiradora debe estar siempre en el suelo. No la coloque sobre sillas, mesas, etc.
- No sacuda la máquina o apriete el botón para soltar los ciclones mientras se transporte.
- No utilice para aspirar líquidos inflamables, como la gasolina, o en zonas donde pueden aparecer dichos líquidos.
- No aspire nada que esté en llamas o tenga humo, como por ejemplo: cigarrillos, cerillas, o cenizas incandescentes.
- Compruebe que la corriente de su enchufe corresponde con la de la placa de registro que aparece en el cargador. Sólo se debe utilizar el cargador con la corriente indicada.
- Use el producto como se le indica en este manual. Utilice solamente los accesorios y piezas recomendadas por Dyson.
- No utilice la máquina sin el cubo transparente o los filtros sin colocar.
- No lubrique ninguna parte de la máquina, o lleve a cabo ningún tipo de mantenimiento o reparación que no se haya indicado en este manual o aconsejado por el Servicio de Atención al Cliente.

IT

IMPORTANTI ISTRUZIONI DI SICUREZZA

LEGGERE TUTTE LE ISTRUZIONI PRIMA DI USARE L'ASPIRAPOLVERE

Quando si usa un apparecchio elettrico bisogna sempre seguire le indicazioni di sicurezza, incluso:

ATTENZIONE

PER RIDURRE IL RISCHIO DI INCENDI, SCARICHE ELETTRICHE O INFORTUNI:

- Questo apparecchio è solo per uso domestico. Non usare all'esterno, su superfici umide o per aspirare acqua e altri liquidi.
- Non toccare la spina o l'apparecchio con le mani bagnate.
- Non usarlo come un giocattolo. Bisogna prestare maggiore attenzione quando si usa vicino ai bambini.
- Non usare l'apparecchio se il cavo di alimentazione è danneggiato. Il cavo di alimentazione danneggiato deve essere sostituito solo dalla Dyson o da personale autorizzato.
- Non usare l'aspirapolvere se non funziona bene, se è caduto, danneggiato, se è venuto in contatto con acqua o altri liquidi. In questi casi contattare il Servizio Clienti.
- Non usare l'aspirapolvere se qualche parte appare difettosa, danneggiata o mancante.
- Assicurarsi che tutti i pezzi dell'aspirapolvere siano ben fissi prima di usare l'apparecchio.
- L'apparecchio non deve essere usato da persone inferme o bambini senza supervisione.
- Non lasciare incustodito l'apparecchio con la spina inserita. Staccare la spina ogni volta che si fa manutenzione all'apparecchio.
- Riporre la macchina all'interno. Mettere via l'aspirapolvere dopo aver riavvolto il cavo.
- Se l'apparecchio si surriscalda, si blocca. Spegnerne l'aspirapolvere e far raffreddare l'aspirapolvere. Usare solo come indicato nel manuale. Usare solo ricambi e accessori raccomandati dalla Dyson.
- Disattivare tutti i controlli prima di togliere la spina.
- Non staccare la spina tirando il cavo.
- Non tirare il cavo; non usare il cavo come maniglia; non chiudere la porta sopra il cavo e non strofinare il cavo contro spigoli o angoli appuntiti. Non passare la macchina sopra il cavo. Tenere il cavo lontano da superfici calde o fiamme vive.
- Si sconsiglia l'uso di una prolunga.
- Tenere lontano capelli, vestiti e dita dalle aperture e parti in movimento.
- Non inserire oggetti nella macchina. Non usare la macchina con i condotti ostruiti; eliminare polvere, fibre, capelli e qualsiasi cosa possa ridurre il flusso d'aria.
- Fare molta attenzione quando si puliscono le scale; tenere la macchina sempre alla base delle scale.
- Non mettere l'aspirapolvere sui tavoli, sedie ecc.
- Non scuotere l'aspirapolvere. Non premere il tasto di rilascio quando si trasporta l'aspirapolvere.
- Non aspirare liquidi infiammabili, come benzina, e non usarlo in aree dove possono essere presenti.
- Non aspirare oggetti incandescenti come sigarette, fiammiferi o cenere calda.
- Controllare che la tensione di alimentazione corrisponda a quella indicata sulla targhetta che si trova dietro il contenitore.
- La macchina deve essere usata solo come mostrato.
- Non usare l'aspirapolvere senza il contenitore trasparente o i filtri.
- Non eseguire interventi di manutenzione al di fuori di quelli descritti in questo manuale o di quelli consigliati dall'assistenza.

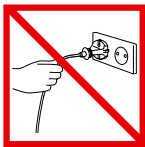

ES No tire del cable.

IT Non tirare il cavo.



ES No guarde la máquina cerca de una fuente de calor.

IT Non riporre vicino a fonti di calore.



ES No utilice la máquina cerca de una llama.

IT Non usare vicino a fiamme vive.

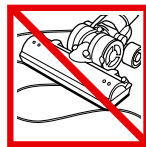

ES No pase la máquina por encima del cable.

IT Non passare sopra il cavo.



ES No recoja agua o líquidos.

IT Non aspirare acqua o altri liquidi.



ES No recoja objetos incandescentes.

IT Non aspirare oggetti incandescenti.

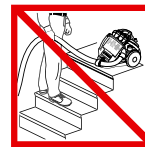

ES No utilice la máquina por encima de su cuerpo en las escaleras.

IT Non usare sopra le scale.

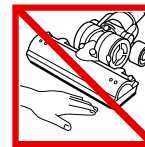

ES No ponga las manos cerca del cepillo cuando la aspiradora esté en uso.

IT Non mettere le mani vicino alla spazzola durante l'utilizzo.

CY

ΣΗΜΑΝΤΙΚΕΣ ΟΔΗΓΙΕΣ ΑΣΦΑΛΕΙΑΣ

ΔΙΑΒΑΣΤΕ ΤΙΣ ΟΔΗΓΙΕΣ ΠΡΟΣΕΚΤΙΚΑ ΠΡΙΝ ΧΡΗΣΙΜΟΠΟΙΗΣΕΤΕ ΤΗΝ ΜΗΧΑΝΗ

Όταν χρησιμοποιείτε μια ηλεκτρική συσκευή πρέπει να ακολουθείτε κάποιες βασικές οδηγίες:

ΠΡΟΣΟΧΗ

ΓΙΑ ΝΑ ΕΛΑΣΤΙΧΟΠΟΙΗΘΕΙ Ο ΚΙΝΔΥΝΟΣ ΦΩΤΙΑΣ Η ΗΛΕΚΤΡΟΠΛΗΞΙΑΣ:

- Μην την χρησιμοποιήσετε σε εξωτερικούς χώρους ή για να τραβήξετε νερό ή άλλα υγρά.
- Μην αγγίζετε την πρίζα ή την συσκευή με υγρά χέρια.
- Μην επιτρέψετε να χρησιμοποιηθεί η μηχανή σαν παιχνίδι. Επιβλέψτε όταν είναι κοντά σε παιδιά.
- Μην χρησιμοποιήσετε την μηχανή όταν το σύρμα είναι φθαρμένο. Εάν είναι φθαρμένο θα πρέπει να αλλάξετε από άτομο εκπαιδευμένο από την Dyson LTD για να αποφευχθεί πιθανό ατύχημα.
- Εάν η συσκευή δεν λειτουργεί κανονικά, έπεισε από κάποιο ύψος, αφήθηκε σε εξωτερικό χώρο ή βυθίστηκε σε υγρό επικοινωνήστε με την γραμμή βοήθειας της Dyson στο 24-532220.
- Μην χρησιμοποιήσετε την μηχανή εάν κάποια μέρη φαίνονται να είναι σπασμένα ή λείπουν.
- Βεβαιωθείτε ότι όλα τα μέρη συμπεριλαμβανομένου και του κάλαθου είναι στην θέση τους πριν την μετακινήσετε.
- Αυτή η συσκευή δεν πρέπει να χρησιμοποιείται από άτομα με μειωμένες φυσικές ή πνευματικές ικανότητες (συμπεριλαμβανομένων και παιδιών) εκτός και αν επιβλέπονται από ενήλικα. Μην επιτρέψετε να χρησιμοποιηθεί η μηχανή σαν παιχνίδι από παιδιά.
- Μην αφήνετε την συσκευή στην πρίζα. Βγάλτε την όταν δε τη χρησιμοποιείτε ή όταν τη συντηρείτε.
- Αποθηκεύστε τη μηχανή μέσα στο στίπ μετά που τραβήξετε το σύρμα για να αποφευχθούν ατυχήματα.
- Σβήστε την πριν θα την βγάλετε από την πρίζα.
- Μην βγάλετε την μηχανή από την πρίζα τραβώντας το σύρμα. Τραβήξτε την πρίζα και όχι το σύρμα.
- Μην τραβήξετε το σύρμα ή να κουβαλήσετε την μηχανή κρατώντας την από αυτό, μην κλείσετε την πόρτα με το σύρμα ή να μεταφέρεται το σύρμα κοντά σε αιχμηρές επιφάνειες. Κρατήστε το σύρμα μακριά από θερμές επιφάνειες και γυμνή φλόγα.
- Δεν συστήνεται η χρήση επιπρόσθετου σύρματος.
- Κρατήστε τα μαλλιά σας, τα ρούχα σας, δάκτυλα ή άλλα μέρη του σώματος σας μακριά από τα ανοίγματα.
- Μην βάλτε αντικείμενα στα ανοίγματα της μηχανής. Μην την χρησιμοποιήσετε εάν κάποιο από τα ανοίγματα είναι φραγμένο, καθαρίστε τυχόν ακόνες, χνούδια ή τρίχες στο άνοιγμα ώστε να διατηρηθεί η απορροφητικότητα της μηχανής ιδιαίτερα της βούρτσας.
- Προσοχή όταν καθαρίζετε τις σκάλες. Η μηχανή να βρίσκεται στα κάτω σκαλιά.
- Μην βάλτε την μηχανή πάνω σε καρέκλα ή τραπέζι. Πάντα να είναι στο έδαφος.
- Μην κουνήσετε την μηχανή ή να πατήσετε το κουμπί των κυκλώνων κατά την διάρκεια της μεταφοράς.
- Μην μαζέψετε εύφλεκτα υλικά όπως βενζίνη ή να την χρησιμοποιήσετε περιοχές όπου μπορεί να υπάρχουν.
- Μην μαζέψετε με την μηχανή θερμά αντικείμενα όπως τσιγάρα, σπύρτα ή ζεστές σάχτες.
- Η μηχανή πρέπει μόνο να χρησιμοποιηθεί με την τάση ρεύματος που αναγράφεται κάτω από τον κάλαθο.
- Χρησιμοποιήστε την μόνο όπως περιγράφεται σε αυτό τον κατάλογο. Χρησιμοποιήστε την μόνο με εργαλεία της Dyson.
- Πάντα να χρησιμοποιείτε την μηχανή με τα φίλτρα και τον κάλαθο στην θέση τους.
- Μην προσπαθήσετε να λαδώσετε μέρη της μηχανής να διορθώσετε τεχνικά την μηχανή εκτός από τις πράξεις που περιγράφονται στο κατάλογο ή μετά από οδηγίες του τηλεφωνικού κέντρου της Dyson στην Κύπρο.

CZ

DŮLEŽITÉ BEZPEČNOSTNÍ POKYNY

PŘED POUŽITÍM VYSAVAČE SI PEČLIVĚ PŘEČTĚTE TENTO NÁVOD

Při používání elektrických přístrojů dodržujte základní bezpečnostní předpisy včetně následujících:

UPOZORNĚNÍ

PRO OMEZENÍ RIZIKA POŽÁRU NEBO ÚRAZU ELEKTRICKÝM PROUDEM:

- Pokud vysavač nepoužíváte, nebo chcete-li provést údržbu, odpojte jej ze zásuvky.
- Nepoužívejte vysavač ve venkovním nebo vlhkém prostředí. Nevysávejte vodu ani jakékoli jiné kapaliny, jinak hrozí nebezpečí úrazu elektrickým proudem.
- Nenechávejte děti, aby si hrály s vysavačem. Zvyšte pozornost, pokud vysávají děti, nebo se uklízí v jejich blízkosti.
- Nedovolte používat vysavač nezpůsobilým osobám.
- Vysavač používejte pouze způsobem popsáním v tomto návodu. Používejte pouze doporučené příslušenství.
- Zkontrolujte, zda parametry vaší elektrické sítě odpovídají rozsahu uvedeném na štítku umístěném za nádobou na prach.
- Nepoužívejte vysavač, pokud nefunguje správně, nebo vám upadl, byl jinak poškozen, zůstal venku, nebo byl ponořen do vody či jiné kapaliny. Kontaktujte linku pomoci.
- Nepoužívejte vysavač, jsou-li poškozeny zástrčka nebo el. šňůra. Netahejte vysavač za kabel. Kabel nepřivírejte do dveří, nepřejíždějte ho vysavačem ani ho netahejte kolem ostrých rohů. Nenechávejte kabel v blízkosti topení nebo otevřeného ohně.
- Nevytahujte zástrčku ze zásuvky taháním za kabel. Vždy uchopte při vytažení přímo zástrčku.
- Nedoťkejte se kabelu ani vysavače vlhkým rukama.
- Nezapínejte vysavač bez nádoby na prach a bez vložených filtrů.
- Nevkládejte žádné předměty do otvorů vysavače. Nepoužívejte vysavač, pokud je ucpaný. Sací otvory a cesty udržujte čisté, aby nedocházelo k omezení sání.
- Nepoužívejte vysavač, pokud se zdá být jakákoliv část poškozená.
- Nepřiblížujte se jakoukoliv částí těla nebo volným oděvem k sacím otvorům a rotačnímu kartáči.
- Nevysávejte tvrdé a ostré předměty, jako například střepy, špendlíky, sponky apod. Mohly by poškodit vysavač.
- Použití prodlužovacího kabelu se nedoporučuje.
- Vysavač skladujte ve vnitřním prostředí. Přenášejte jej vždy s úplně zataženým kabelem. Předjedete tím možnému zakopnutí, které může vést k úrazu.
- Před vytažením zástrčky ze zásuvky vypněte všechny vypínače na vysavači.
- Zvlášť opatrní buďte při vysávání schodů. Vysavač mějte vždy na spodním konci schodiště. Nikdy nestavějte vysavač na židli nebo stůl.
- Nikdy nevysávejte žhavé nebo hořící předměty, jako například nedopalky cigaret, zápalky nebo horký popel.
- Nikdy nevysávejte hořlavé kapaliny, jako například benzin a ani prostory, kde by se mohl vyskytovat.
- Při vysávání některých typů koberců nebo tkanin může na nádobě na prach vzniknout elektrostatický náboj, který nijak nesouvisí s elektrickým napájením a je naprosto neškodný. Tento jev můžete omezit tak, že se nebudete dotýkat vnitřku nádoby, dokud ji nevyprázdníte a nevypláchnete studenou čistou vodou.
- Provádějte pouze údržbu uvedenou v tomto návodu, nebo doporučenou obsluhu Linky pomoci.

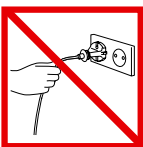

CY Μην τραβάτε το καλώδιο.



Μην αποθηκεύετε τη συσκευή κοντά σε πηγές θερμότητας.



Μην χρησιμοποιείτε τη συσκευή κοντά σε ακάλυπτες φλόγες.

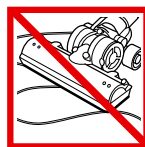

Μην περνάτε τη συσκευή πάνω από το καλώδιο.



Μην συλλέγετε νερό ή υγρά.



Μην συλλέγετε πυρακτωμένα αντικείμενα.

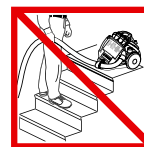

Μην χρησιμοποιείτε την ηλεκτρική σκούπα σε σκαλοπάτια σε ψηλότερη θέση από εσάς.

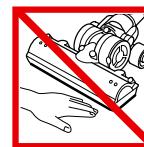

Μην βάζετε τα χέρια σας κοντά στην περιστρεφόμενη βούρτσα όταν χρησιμοποιείτε τη συσκευή.

CZ Netahejte vysavač za kabel.

Nepoužívejte v blízkosti otevřeného ohně.

Nepoužívejte v blízkosti topidel.

Nepřejíždějte přes přívodní kabel.

Nevysávejte vodu ani jiné kapaliny.

Nevysávejte hořící předměty.

Při vysávání schodů stůjte vždy nad vysavačem.

Nepřiblížujte ruce při provozu ke kartáčům.

DK

VIGTIGE SIKKERHEDSINSTRUKTIONER

LÆS ALLE INSTRUKTIONER FØR DU BRUGER DENNE STØVSUGER

Ved brug af et elektrisk apparat bør generelle forholdsregler altid følges, inklusiv følgende:

ADVARSEL

FOR AT MINIMERE RISIKOEN FOR ILDEBRAND, ELEKTRISK STØD ELLER SKADER:

- 1 Denne maskine er beregnet til indendørs husholdningsbrug. Brug den ikke udenfor eller på våde overflader.
- 2 Hånder ikke stikket på ledningen eller selve maskinen med våde hænder.
- 3 Må ikke bruges som legetøj. Hold godt øje hvis børn er i nærheden af maskinen eller burger den.
- 4 Brug ikke apparatet hvis ledningen eller stikket er beskadiget. Er ledningen beskadiget skal det udskiftes af Dyson, vores service agent eller en lignende kvalificeret person for at undgå fare.
- 5 Brug ikke apparatet hvis det ikke fungerer som normalt, eller har været tabt, skadet, stået udenfor eller været i kontakt med væske. Kontakt da Dysons helpline.
- 6 Brug ikke apparatet hvis noget ser ud til at vore forkeret, mangle eller beskadiget.
- 7 Sørg for at alle dele inklusiv cyklonen sidder ordentligt fast på maskinen før du bruger eller læfter den.
- 8 Apparatet er ikke beregnet til brug af personer (inklusive børn) med nedsat fysisk eller psykisk formåen eller manglende viden, medmindre de er under overvågning eller bliver instrueret i brug af apparatet af en person som er ansvarlig for deres sikkerhed. Børn bør overvåges for at sikre at de ikke leger med apparatet.
- 9 Efterlad ikke apparatet når det er isat stikkontakten. Tag stikket ud når maskinen ikke bruges og før du udfører vedligeholdelse, montering eller afmontering af slangen eller skifter tilbehør.
- 10 Opbevar maskinen indendørs. Sæt støvsugeren væk efter brug med ledningen rullet ind, for at undgå fald- og snubleulykker
- 11 Hvis maskinen overhopheder vil den slå fra og skal slukkes og frakobles stikkontakten, og have tid til at køle af før du kontrollerer filtre eller blokeringer.
- 12 Slå alle funktioner fra før du tager stikket ud.
- 13 Tag ikke stikket ud ved at hive i ledningen. For at frakoble, tag fat i stikket, ikke ledningen.
- 14 Træk/hiv ikke i ledningen; brug ikke ledningen som et håndtag; luk ikke en dør med ledningen i klemme; lad ikke ledningen køre mod skarpe kanter eller hjørner. Kør ikke ledningen over med maskinen. Hold ledningen væk fra varme overflader.
- 15 Brug af forlængerledning frarådes.
- 16 Hold hår, løst tøj, fingre og andre dele af kroppen væk fra åbninger og bevægende dele, for eksempel børstestangen.
- 17 Kom ikke objekter ind i åbningerne. Brug ikke apparatet med blokerede åbninger; hold fri for støv, fluller, hår og andet som kan formindske luftgennemstrømningen.
- 18 Vær ekstra opmærksom ved rengøring på trapper; hav altid maskinen ved bunden af trapperne.
- 19 Hold maskinen på gulvet. Sæt den ikke på stole, borde eller lignende.
- 20 Ryst ikke maskinen og tryk ikke på udløserknappen på beholderen når du bærer maskinen.
- 21 Brug ikke til opsamling af/støvsugning i områder hvor let antændelige eller brændbare væsker, såsom benzin kan forekomme.
- 22 Opsaml ikke noget som brænder eller ryger, såsom cigaretter, tændstikker eller varme gløder/asker.
- 23 Kontroller at din strømforsyning stemmer overens med specifikationer på bundpladen (findes i bunden af støvsugeren). Støvsugeren må kun benyttes som opgivet.
- 24 Maskinen må kun bruges som beskrevet i denne manual. Brug kun dele anbefalet af Dyson.
- 25 Brug ikke maskinen hvis filtrene eller beholderen ikke sidder på.
- 26 Brug ikke smøremiddel på nogle dele, udfør ikke vedligeholdelse eller reparationer andet end som beskrevet i denne manual, eller som anvist af Dyson Helpline.

FI

TÄRKEITÄ TURVAOHJEITA

LUE KAIKKI OHJEET ENNEN IMURIN KÄYTTÖÄ

Käytettäessä sähkölaitteita, seuraavat varoitoimenpiteet tulee ottaa huomioon:

VAROITUS

VÄHENTÄÄKSESI TULIPALON JA SÄHKÖISKUN MAHDOLLISUUTTA:

- 1 Tämä laite on tarkoitettu ainoastaan kotikäyttöön. Älä käytä ulkotiloissa tai märillä pinnoilla.
- 2 Älä käsittele pistotulppaa tai imuria märillä käsillä.
- 3 Älä anna laitetta lasten käsiin.
- 4 Älä käytä laitetta, jos sen virtajohto on vaurioitunut. Vaurioituneen virtajohdon saa vaihtaa ainoastaan valtuutettu huoltoliike.
- 5 Jos laite ei toimi oikein, se on pudonnut, vaurioitunut, jäänyt ulos tai pudonnut nesteeseen, ota yhteys valtuutettuun huoltoliikkeeseen.
- 6 Älä käytä laitetta, jos jokin sen osa on rikki tai puuttuu.
- 7 Varmista, että kaikki osat ml. sykklonipakka ovat kunnolla kiinni imurissa ennen sen käyttöä tai liikuttelua.
- 8 Tätä laitetta ei ole tarkoitettu sensorisesti tai henkisesti vajaavaisten (ml. lapset) tai kokemattomien henkilöiden käyttöön ilman heistä vastuussa olevan henkilön ohjeistusta ja valvontaa. Lasten imurointia tulee valvoa, etteivät he leiki laitteella.
- 9 Älä jätä laitetta vartioimatta kun se on kiinni pistorasiassa. Irrota virtajohto pistorasiasta kun laitetta ei käytetä ja kun laitetta huolletaan tai siihen vaihdetaan osia tai lisätarvikkeita.
- 10 Säilytä laitetta sisätiloissa. Laita imuri säilytyspaikkaan kun sitä ei käytetä välttääksesi kaatumista imuriin tai sen virtajohtoon.
- 11 Jos laite ylikuumenee, se sammuu automaattisesti. Sammuta imuri virtakytkimestä, irrota virtajohto pistorasiasta ja anna imurin jäähtyä ennen suodatimien ja tukosten tarkistamista.
- 12 Sammuta kaikki virtakytkimet ennen virtajohdon irrottamista pistorasiasta.
- 13 Älä irrota virtajohtoa pistorasiasta vetämällä johdosta. Ota aina kiinni pistotulppa.
- 14 Älä vedä tai kanna imuria virtajohdosta, jätä virtajohtoa oven väliin tai vedä sitä terävän reunan yli. Älä vedä imuria virtajohdon yli. Pidä virtajohto etäällä kuumista pinnoista.
- 15 Jatkojohdon käyttö ei ole suositeltavaa.
- 16 Pidä hiukset, irtotouset vaatteet, sormet ja muut ruumiinosat poissa laitteen aukoista ja liikkuvista osista, kuten harjaksista.
- 17 Älä laita laitteen aukkoihin mitään. Pidä laitteen aukot puhtaana pölystä, nukasta, hiuksista ja muusta ilmavirtaa vähentävästä materiaalista.
- 18 Ole erityisen varovainen imuroidessasi portaita; pidä imuri aina portaiden alapäässä.
- 19 Pidä imuri aina lattialla. Älä pidä imuria pöydällä, tuolla, tms.
- 20 Älä ravista imuria tai paina pölysäiliön irrotuspainiketta kantaessasi imuria.
- 21 Älä imuroi palavia tai räjähtäviä nesteitä, kuten bensiiniä tai käytä imuria paikassa, jossa käsitellään kyseisiä aineita.
- 22 Älä imuroi palavia tai savuvia esineitä, kuten savukkeita, tulitikkuja tai kuumaa tuhkaa.
- 23 Varmista, että käyttämäsi jännite vastaa laitteen tyyppikilven jännitettä.
- 24 Käytä laitetta vain tässä ohjeessa kuvatulla tavalla. Käytä vain alkuperäisiä Dyson varaosia ja tarvikkeita.
- 25 Älä käytä laitetta ilman pölysäiliötä tai suodatinta.
- 26 Älä voitele mitään laitteen osia tai tee muita kuin tässä käyttöohjeessa mainittuja huoltotoimenpiteitä itse.

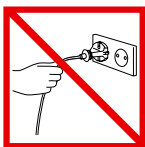

DK Træk ikke i ledningen.



DK Opbevar ikke maskinen nær varmekilder.



DK Anvend ikke maskinen nær åben ild.



DK Kør ikke over ledningen.



DK Anvend ikke maskinen til opsamling af vand eller anden væske.



DK Anvend ikke maskinen til opsamling af nogen form for brændende objekter.

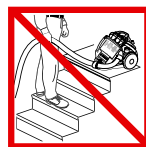

DK Anvend ikke maskinen over dig selv på trapper.



DK Anbring ikke hænderne under børstestangen under brug.

FI Älä irrota pistotulppaa vetämällä virtajohdosta.

FI Älä säilytä imuria lämmönlähteiden läheisyydessä.

FI Älä käytä imuria avotulen läheisyydessä.

FI Älä vedä imuria sen virtajohdon yli.

FI Älä imuroi vettä tai muita nesteitä.

FI Älä imuroi palavia esineitä.

FI Älä pidä imuria yläpuolellasi portaissa.

FI Älä laita käsiäsi harjaksen lähelle imurin ollessa käynnissä.

HU

FONTOS BIZTONSÁGI ELŐÍRÁSOK

FIGYELMESEN OLVASSA EL AZ ALÁBBI HASZNÁLATI ÚTMUTATÓT

Hogy elkerülje az áramütést vagy tüzveszélyt:

FIGYELMEZTETÉS ⚠

NE HAGYJA A KÉSZÜLÉKET MAGÁRA, MIKÖZBEN CSATLAKOZTATVA VAN A KONEKTORBA. HA NEM HASZNÁLJA, HÚZZA KI A KONEKTORBÓL A ZSÍNÓRJÁT. SZERVÍZELÉS ELŐTT IS.

- 1 Ne használja kültéren vagy vizes felületek, folyadékok tisztítására-elektromos sokkot kaphat, személyi sérülés történhet.
- 2 Ne nyúljon zsinórhoz vagy a készülékhez nedves kézzel.
- 3 A készülék gégecsőve elektromos csatlakoztatóval van ellátva, ne szívjon fel vele vizet vagy folyadékot. Ellenőrizze rendszeresen.
- 4 Ne használja rongált zsinórral vagy dugóval. Ne húzálja a zsinór, ne húzza a zsinórnál fogva, ne csukja az ajtót a zsinórára vagy ne húzza át éles felületeken. Ne menjen át a készülékkel a zsinórján. Tartsa távol a zsinór meleg felületektől, nyílt lángtól.
- 5 Ne végezzen el semmilyen karbantartási mintát, azon kívül ami a használati útmutatóban javasolt vagy a segélyhívó számon tájékoztatták.
- 6 Ne használja a készüléket ha bármely része hibás, rongált vagy hiányos.
- 7 Bizonyosodjon meg, hogy az összes alkatrész, beleértve a ciklont is biztonságosan illeszkednek, mielőtt használná vagy hordozná.
- 8 A készüléket nem használhatják olyan személyek, melyek csökkent mentális, fizikai vagy érzékeléssel rendelkeznek, kivéve ha az értük felelős személytől előtte instrukciót kaptak a készülék használatát illetően. Vigyázzon hogy gyermek ne játsszon a készülékkel.
- 9 Ne hagyja a készüléket bedugott dugóval. Ha nem használja, húzza ki a zsinórját, mielőtt karbantartást végezne rajta.
- 10 Tárolja a készüléket beltéren. Rajka el a készüléket használat után, a zsinórját tekerje fel.
- 11 Ha a készülék túlfűt, kapcsolja ki, húzza ki a zsinórját, majd engedje kihűlni.
- 12 Mielőtt kihúzná a zsinórt, kapcsolja ki az összes gombot rajta.
- 13 Ne húzálja a zsinór, ne húzza a zsinórnál fogva, a dugó fejét húzza ki.
- 14 Ne használja rongált zsinórral vagy dugóval. Ne húzálja a zsinór, ne húzza a zsinórnál fogva, ne csukja az ajtót a zsinórára vagy ne húzza át éles felületeken. Ne menjen át a készülékkel a zsinórján. Tartsa távol a zsinór meleg felületektől, nyílt lángtól.
- 15 Ne használjon hosszabbítót.
- 16 Hajat, ruhaneműt, újjakat vagy egyéb testrészeket tartsa távol a porszívó mozgó fejtől, kefefejétől.
- 17 Ne porszívózzon fel éles eszközöket, kis játékokat, tűzőfejeket, tüt, stb. megrongálhatja a
- 18 Nagyon vigyázzon lépcsőtisztítás közben, a készüléket mindig tartsa a lépcső alján. A földön tartsa, ne széken, asztalon.
- 19 Tartsa a készüléket a padlón. Ne rakja székre, asztalra stb.
- 20 Hordozás közben ne rázza a gépet.
- 21 Ne porszívózzon fel égő dolgokat, mint pl. cigaretta, gyufa vagy égő hamu.
- 22 Ne porszívózzon fel gyúlékony folyadékokat, mint gázolaj, vagy ahol jelen lehet.
- 23 Ellenőrizze hogy az otthoni áramkör megfelel-e a készülékével.
- 24 Csak a használati útmutatóban leírtak szerint járjon el.
- 25 Ne használja anélkül hogy a portartály és a filtera helyén lenne.
- 26 Ne végezzen el semmilyen karbantartási mintát, azon kívül ami a használati útmutatóban javasolt vagy a segélyhívó számon tájékoztatták.

NO

VIKTIGE SIKKERHETSANVISNINGER

LES ALLE ANVISNINGENE FØR DU BRUKER DENNE STØVSUGEREN

Ved bruk av elektriske apparater bør alltid grunnleggende forholdsregler følges, inkludert følgende:

ADVARSEL ⚠

FOR Å REDUSERE RISIKO FOR BRANN, ELEKTRISK STØT ELLER PERSONSKADE:

- 1 Dette apparatet er kun beregnet for privat bruk. Det må ikke brukes utendørs eller på våte flater.
- 2 Ikke berør støpsel eller apparat med våte hender.
- 3 Ikke la apparatet brukes som leke. Det er nødvendig å holde godt oppsyn når det brukes av eller i nærheten av barn.
- 4 Ikke bruk apparatet dersom ledning eller støpsel er ødelagt. Dersom ledningen er defekt, må den skiftes av Dyson Ltd, en av våre serviceteknikere eller annet kvalifisert personell, slik at fare unngås.
- 5 Dersom støvsugeren ikke virker som den skal, har falt ned, blitt ødelagt, stått ute eller er blitt våt, må den ikke brukes. Ta kontakt med Dysons kundeservice.
- 6 Ikke bruk støvsugeren dersom du har mistanke om at noen av dens komponenter er mangelfulle, mangler eller er ødelagt.
- 7 Pass på at alle deler, inklusive sykklonen, er festet godt før du bruker eller bærer apparatet.
- 8 Støvsugeren er ikke beregnet for bruk av personer (inkludert barn) med reduserte fysiske, sensoriske eller psykiske evner, eller med manglende erfaring og kunnskap, hvis de ikke er under tilsyn eller har fått opplæring i bruk av støvsugeren av en person med ansvar for deres sikkerhet. Barn bør ikke bruke støvsugeren alene. Pass på at de ikke leker med den.
- 9 Ikke gå fra apparatet når støpslet står i. Trekk ut støpslet når støvsugeren ikke er i bruk, før du skal utføre vedlikehold, kople slangen på eller av eller bytte tilbehør.
- 10 Oppbevar maskinen innendørs. Sett støvsugeren bort etter bruk, med ledningen trygt rullet opp, for å hindre snubling og fall.
- 11 Dersom maskinen blir overopphetet, vil den stanse. Slå den av, trekk ut støpslet og la den kjøle seg ned før du kontrollerer filteret eller sjekker om maskinen er tilstoppet.
- 12 Slå av alle kontroller før du trekker ut støpslet.
- 13 Ikke trekk ut støpslet ved å trekke i ledningen. Hold i selve støpslet, ikke i ledningen.
- 14 Ikke trekk eller bær støvsugeren etter ledningen, og ikke bruk ledningen som håndtak. Ikke klem ledningen i en dør og ikke trekk den rundt skarpe kanter og hjørner. Ikke trekk støvsugeren over ledningen. Ikke la ledningen komme i kontakt med varme overflater.
- 15 Det anbefales ikke å bruke skjøteledning.
- 16 Hold hår, løstsittende klær, fingre og alle andre kroppsdeler borte fra åpningene på maskinen og de bevegelige delene, som f.eks. børsten.
- 17 Ikke stikk gjenstander inn i åpningene på maskinen. Ikke bruk støvsugeren hvis en av åpningene er blokkert; hold ren for støv, fiber, hår og alt som kan hindre luftstrømmen.
- 18 Pass ekstra godt på når du støvsuger trapper; jobb alltid med apparatet stående nedenfor trappen.
- 19 La støvsugeren stå på gulvet. Ikke sett apparatet på stoler, bord osv.
- 20 Ikke rist på støvsugeren, og ikke trykk på knappen som utløser sykklonen når du bærer støvsugeren.
- 21 Ikke bruk apparatet til å suge opp antennebare eller brennbare væsker som f.eks. bensin, og ikke bruk apparatet på områder hvor slike væsker kan forekomme.
- 22 Ikke sug opp noe som brenner eller røyker, som f.eks. sigaretter, fyrstikker eller varm aske.
- 23 Se etter at strømspenningen hos deg er den samme som den som er oppført på typeskiltet. Apparatet må kun brukes i henhold til merking.
- 24 Bruk støvsugeren kun slik det beskrives i denne bruksanvisningen. Bruk kun tilbehør som er anbefalt av Dyson.
- 25 Ikke bruk støvsugeren dersom den klare beholderen eller filterene ikke er på plass.
- 26 Ikke smør noen deler, og ikke utfør annet vedlikeholdsarbeid eller annen reparasjon enn det som er nevnt i denne bruksanvisningen eller anbefalt av Dysons kundeservice.

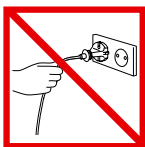

HU Ne húzza a kábelnél fogva.



Hőforrás közelében tárolni tilos!



Ne használja nyílt láng mellett.



Ne menjen át vele a kábelen.



Ne szívjon fel vele vizet vagy folyadékot.



Ne porszívózzon fel égő tárgyakat.



Ne használja maga fölött a lépcső tetején.



Használat közben ne rakja a kezeit a keferüd közelébe.

NO Ikke dra i ledningen.

Ikke lagre støvsugeren nær varmekilder.

Ikke bruk støvsugeren nær åpen flamme.

Ikke kjør over ledningen.

Ikke sug opp vann eller væsker.

Ikke sug opp brennende gjenstander.

Ikke plasser den over deg i trapper.

Ikke hold hendene nær den roterende børsten når støvsugeren er i bruk.

PL

WAŻNE INFORMACJE DOTYCZĄCE BEZPIECZEŃSTWA

PRZED UŻYCIEM ODKURZACZA NALEŻY PRZECZYTAĆ WSZYSTKIE INSTRUKCJE

Podczas użytkowania sprzętu elektrycznego należy zawsze przestrzegać podstawowych zasad bezpieczeństwa, włączając poniższe:

OSTRZEŻENIE

ABY UNIKNĄĆ RYZYKA POŻARU, PORAŻENIA PRĄDEM LUB URAZU:

- 1 Urządzenie jest przeznaczone wyłącznie do użytku domowego. Nie należy używać go poza domem i na mokrych powierzchniach.
- 2 Nie należy dotykać urządzenia i wtyczki mokrymi rękami.
- 3 Nie należy używać urządzenia do zabawy. Należy zwrócić szczególną uwagę używając urządzenia w obecności dzieci.
- 4 Nie należy dotykać jeśli kabel lub wtyczka są uszkodzone. Jeśli kabel jest uszkodzony, należy go wymienić przez Dyson Ltd, nasz serwis lub odpowiednio wykwalifikowaną osobę w celu uniknięcia niebezpieczeństwa.
- 5 Jeśli odkurzacz nie działa prawidłowo, został upuszczony, zniszczony, pozostawiony poza domem, zanurzony w cieczy – nie używać go przed skontaktowaniem się z Infolinią Dyson.
- 6 Nie należy używać odkurzacza jeśli którakolwiek z części wygląda na zniszczoną, uszkodzoną lub jej brakuje.
- 7 Przed przeniesieniem odkurzacza należy się upewnić, że wszystkie części łącznie z cyklonem są bezpiecznie zamontowane.
- 8 Urządzenie nie jest przeznaczone do użytku przez osoby (włączając dzieci) z ograniczonymi zdolnościami fizycznymi, sensorycznymi lub które umysłowymi, nie posiadając wiedzy i doświadczenia odpowiedniego do obsługi urządzenia lub nie otrzymały instrukcji dotyczących użytkowania go o ile nie znajdują się pod opieką osoby odpowiedzialnej za ich bezpieczeństwo. Dzieci powinny znajdować się pod opieką dorosłych aby mieć pewność, że nie wykorzystują urządzenia do zabawy.
- 9 Nie należy pozostawiać urządzenia włączonego do kontaktu. Urządzenie należy odłączyć przed pracami konserwacyjnymi, montowaniem lub odłączaniem węża, zmianą akcesoriów lub jeśli urządzenie nie jest używane.
- 10 Urządzenie należy przechowywać w domu. Po zakończeniu sprzątnia odkurzacz należy schować z przewodem bezpiecznie zwiniętym tak, aby uniknąć ryzyka połamania się.
- 11 Przegrzane urządzenie przestanie działać. Powinno zostać wyłączone, odłączone z kontaktu i pozostawione do ostygnięcia przed sprawdzeniem filtrów i ewentualnych blokad.
- 12 Przed odłączeniem z kontaktu należy włączyć wszystkie lampki kontrolne.
- 13 Nie należy odłączać ciągnąc za kabel. Aby odłączyć, należy pociągnąć za wtyczkę, nie za kabel.
- 14 Nie należy ciągnąć ani przesuwać za kabel, używać kabla jako rączki, przytrzymać kabla drzwiami ani przeciągać go po ostrych krawędziach. Nie przejeżdżać urządzeniem przez kabel. Trzymać kabel z daleka od nagranych powierzchni.
- 15 Nie zaleca się stosowania przedłużacza.
- 16 Włosy, luźne części ubrania, palce i inne części ciała należy trzymać z daleka od otworów urządzenia i jego ruchomych części takich jak turboszczotka.
- 17 Nie wkładać żadnych przedmiotów w otwory urządzenia. Nie używać, jeśli którykolwiek z otworów jest zablokowany; należy usuwać kurz, włosy i inne elementy, które mogą zablokować przepływ powietrza.
- 18 Należy zwrócić szczególną uwagę podczas odkurzania schodów; odkurzacz powinien zawsze znajdować się na dole schodów.
- 19 Odkurzacz powinien stać na ziemi. Nie stawiać odkurzacza na krzesłach, stołach itp.
- 20 Nie należy potrząsać urządzeniem ani włączać go podczas przenoszenia.
- 21 Nie należy używać do sprzątnia łatwopalnych cieczy takich jak benzyna ani miejscach gdzie można mieć z nimi kontakt.
- 22 Nie należy używać do sprzątnia płonących ani dymiących przedmiotów, takich jak papierosy, zapalniczki, gorący popiół.
- 23 Należy się upewnić, że napięcie w gniazdku elektrycznym odpowiada temu, które podane jest na tabliczce znamionowej urządzenia. Odkurzacz należy używać tylko zgodnie z oznaczeniami.
- 24 Należy używać wyłącznie zgodnie z przeznaczeniem określonym w powyższej instrukcji. Należy używać wyłącznie rekomendowanych akcesoriów Dyson.
- 25 Nie używać jeśli przezroczysty pojemnik lub filtry nie są zamontowane.
- 26 Nie należy smarować żadnych części ani przeprowadzać prac konserwacyjnych lub naprawczych innych niż określone w instrukcji lub zalecane przez Infolinię Dyson.

PT

INSTRUÇÕES DE SEGURANÇA

LEIA TODAS AS INSTRUÇÕES ANTES DE UTILIZAR O ASPIRADOR

Ao utilizar um electrodoméstico devem-se seguir algumas precauções básicas, incluindo o seguinte:

AVISO

PARA REDUZIR O RISCO DE INCÊNDIO, DESCARGA ELÉCTRICA OU LESÃO:

- 1 Este aparelho é apenas para uso doméstico. Não o utilize no exterior ou sobre superfícies molhadas.
- 2 Não manuseie a ficha ou aparelho com as mãos molhadas.
- 3 Não deixe que se utilize como brinquedo. É imprescindível ter cuidado ao utilizar o aspirador perto de crianças.
- 4 Não o use com o cabo ou ficha danificados. Se o cabo estiver danificado, deve ser trocado pela Dyson, agente autorizado ou alguém igualmente qualificado para evitar perigos.
- 5 Se o aspirador Não funcionar correctamente, se sofreu uma queda, se está danificado ou se foi mergulhado em água, Não o use, contacte o serviço de assistência Dyson.
- 6 Não use o aspirador se alguma peça está em falta ou está danificada.
- 7 Assegure-se que todas as partes, incluindo ciclone estão devidamente colocadas antes de o usar ou transportar.
- 8 Este equipamento Não deve ser usado por pessoas (incluindo crianças) com capacidades físicas, sensoriais ou mentais reduzidas ou falta de experiência e conhecimento, a Não ser que estejam sobre supervisão ou tenham recebido instruções sobre o aparelho de uma pessoa responsável pela sua segurança. As crianças devem ser vigiadas para que Não brinquem com o aparelho.
- 9 Não abandone o aparelho quando está ligado. Desligue-o da tomada quando Não está a usar, e antes de realizar qualquer manutenção, ligar ou desligar a mangueira ou mudança de acessórios.
- 10 Guarde a máquina em local fechado. Depois de a usar deve recolher o cabo com segurança.
- 11 Se a máquina sobreaquecer desligar-se-á. Deve desligá-la da tomada e permitir que arrefeça antes de verificar os filtros ou bloqueios.
- 12 Desligue todos os controlos antes de retirar a ficha da tomada.
- 13 Não desligue a ficha puxando pelo cabo.
- 14 Não puxe ou transporte pelo cabo, Não use o cabo como punho, Não passe as portas por cima do cabo e nem puxe pelo cabo junto a esquinas ou cantos afiados. Mantenha o cabo longe de superfícies quentes.
- 15 O uso de uma extensão Não é recomendado.
- 16 Mantenha o cabelo, a roupa, os dedos e qualquer parte do corpo longe das aberturas da máquina e da escova motorizada.
- 17 Não coloque nenhum objecto dentro das aberturas. Não o use com as aberturas bloqueadas; mantenha-o livre de pó, cabelo, e qualquer objecto que possa reduzir o fluxo de ar.
- 18 Tome atenção redobrada quando aspira escadas; trabalhe sempre com o aspirador no fundo das escadas.
- 19 Mantenha o aspirador no chão. Não o coloque em cadeiras, mesas, etc.
- 20 Não agite a máquina, nem carregue no botão de retirar o ciclone quando transporta a máquina.
- 21 Não aspire líquidos inflamáveis ou combustíveis, tais como, gasolina, nem em áreas onde possam estar presentes.
- 22 Não aspire nada incandescente, tais como cigarros, fósforos ou brasas.
- 23 Assegure-se de que o fornecimento de luz corresponde ao que está indicado na placa. A máquina deve utilizar-se com a corrente indicada.
- 24 Utilize o aspirador somente como se descreve neste manual. Utilize o aspirador somente com os acessórios e peças recomendadas pela Dyson.
- 25 Não o use sem que o depósito ou filtros estejam no lugar.
- 26 Não lubrifique qualquer parte. Realize somente as tarefas de manutenção indicadas no manual, ou aconselhadas pelo serviço de assistência Dyson.

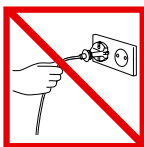

PL Nie należy ciągnąć za kabel.



PL Nie przechowywać w pobliżu źródeł ciepła.



PL Nie należy używać w pobliżu otwartego ognia.



PL Nie należy przejeżdżać przez kabel.



PL Nie należy używać do zbierania wody ani innych płynów.



PL Nie należy używać do zbierania płonących przedmiotów.

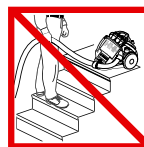

PL Urządzenie nie powinno znajdować się na schodach powyżej osoby odkurzającej.

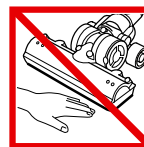

PL Nie należy trzymać rąk w pobliżu turboszczotki podczas pracy urządzenia.

PT Não puxe pelo cabo.

PT Não utilize perto de fontes de calor.

PT Não utilize perto de chamas.

PT Não passe a máquina por cima do cabo.

PT Não recolha água ou líquidos.

PT Não recolha objectos incandescentes.

PT Não utilize acima de si em escadas.

PT Não coloque as mãos perto da escova quando o aspirador está em uso.

RU

Инструкция по безопасности!

Перед использованием прочтите инструкцию по эксплуатации

Используя прибор всегда соблюдайте меры предосторожности.

Внимание! ⚠

Во избежание пожара, удара током или получения увечий:

- 1 Прибор предназначен только для домашнего использования. Не используйте прибор на улице или на влажных поверхностях.
- 2 Не соприкасайтесь с электрошнуром, вилкой или прибором мокрыми руками.
- 3 Не позволяйте играть с прибором. Будьте очень осторожны при использовании прибора детьми или вблизи детей.
- 4 Не используйте прибор при повреждении электрошнура или вилки. Поврежденный электрошнур может быть заменен только Dyson Ltd, указанным им представителем или квалифицированными службами во избежание увечий.
- 5 Не используйте прибор при неполадке, повреждении, падении, контакте с жидкостью или длительном приёме прибором на улице. Свяжитесь со службой поддержки Dyson.
- 6 Не используйте прибор при неполадке, отсутствии или повреждении каких-либо его частей.
- 7 Перед использованием или передвижением прибора убедитесь, что все части хорошо закреплены и установлены.
- 8 Этот прибор не предназначен для использования людьми с ограниченными физическими или умственными возможностями, для людей с ограниченным опытом и знаниями (включая детей). Прибор не предназначен для детских игр.
- 9 Не оставляйте прибор включенным в сеть. Выключайте прибор из сети при сервисном обслуживании, подсоединении и удалении шланга, при смене насадок и по окончании уборки.
- 10 Хранить прибор в помещении. По окончании уборки полностью уберите шнур во избежание случайного падения.
- 11 Прибор автоматически выключится при перегревании. В этом случае выключите прибор из сети, дайте ему остыть и только затем проверьте фильтры и насадки на предмет засорения.
- 12 Выключите прибор перед тем, как вынимать вилку из розетки.
- 13 Не тяните за шнур при вынимании вилки из розетки.
- 14 Не используйте шнур для переноски прибора. Не пережимайте шнур острыми краями и углами.
- 15 Не рекомендуется пользоваться удлинителем.
- 16 Следите за тем, чтобы волосы, одежда, пальцы и другие части тела не попадали в отверстия прибора и не соприкасались с подвижными деталями.
- 17 Не помещайте посторонние предметы в отверстия прибора. Не используйте прибор с засорившимися отверстиями; вовремя очищайте от пыли, шерсти, волос и всего, что может препятствовать воздушному потоку.
- 18 Будьте осторожны при уборке лестниц. Во избежание падения прибора не размещайте его на ступенях, размещайте его на полу.
- 19 Не ставьте прибор на стол, стулья и т.п., храните его на полу.
- 20 Не трясите прибор и не нажимайте на кнопку очистки контейнера во время переноски прибора.
- 21 Не используйте прибор для сбора легко воспламеняющихся веществ таких, как бензин. Не убирайтесь в местах, где эти вещества могут находиться.
- 22 Не используйте прибор для сбора горящих или дымящихся предметов (спички, сигареты, пепел и т.п.).
- 23 Убедитесь, чтобы электрическое напряжение в вашем регионе соответствовало с рекомендованным напряжением на наклейке со штрих-кодом и мощностью.
- 24 Следуйте указанным инструкциями. Используйте прибор только с насадками, рекомендованными Dyson.
- 25 Не используйте прибор без фильтров и контейнера clear bin™.
- 26 Не смазывайте детали прибора и не проводите ремонт каких-либо его деталей, помимо указаний в данном руководстве, без совета службы поддержки Dyson.

SE

VIKTIGA SÄKERHETSFÖRESKRIFTER

LÄS ALLA INSTRUKTIONER INNAN DU ANVÄNDER DAMMSUGAREN

När man använder elektriska redskap ska alltid grundläggande försiktighet iakttagas, inklusive följande:

VARNING ⚠

FÖR ATT MINSKA RISKEN FÖR ELDSVÅDA, ELEKTRISK STÖT ELLER SKADA:

- 1 Maskinen är avsedd för användning i hushåll. Använd inte utomhus eller på våta underlag.
- 2 Rör inte vid kontakten eller maskinen med våta händer.
- 3 För inte användas som leksak. Iakttag stor försiktighet då den används av eller nära barn.
- 4 Använd inte maskinen om sladden eller kontakten är skadade. Om elsladden är skadad måste den bytas av Dyson Ltd, vår serviceagent eller en person med motsvarande kvalifikationer för att undvika fara.
- 5 Använd inte dammsugaren om den inte fungerar ordentligt, har tappats, lämnats utomhus, sänkts ner i vatten eller är skadad. Kontakta Dysons hjälplinje.
- 6 Använd inte dammsugaren om någon eller några delar verkar vara defekta, saknade eller skadade.
- 7 Kontrollera att alla delar inklusive cyklonen sitter fast ordentligt innan maskinen används eller bars.
- 8 Maskinen ska inte användas av någon (inklusive barn) med reducerad fysisk, sensorisk eller mental förmåga, eller personer som saknar erfarenhet och kunskap om maskinen, såvida de inte har fått vägledning eller instruktioner om hur maskinen används av en person som ansvarar för deras säkerhet. Barn ska hållas under uppsikt så att de inte leker med maskinen.
- 9 Lämna inte maskinen när den är inkopplad. Koppla ur den från uttaget när den inte används och före underhåll, anslutning eller frånslutning av slangen eller byte av tillbehör.
- 10 Förvara maskinen inomhus. Ställ undan dammsugaren efter användning med sladden ordentligt på plats för att undvika snubbelolyckor.
- 11 Om maskinen blir för varm bryts strömmen. Du måste då stänga av den ordentligt och dra ur sladden så att den svalnar innan du kontrollerar om filtren täppts igen.
- 12 Stäng av alla reglage innan maskinen frånkopplas.
- 13 Dra inte ur kontakten genom att dra i sladden. Håll i kontakten, och inte sladden, när du drar ur den.
- 14 Dra eller bär inte maskinen i sladden och använd inte sladden som handtag. Låt inte heller sladden komma i kläm i en dörr, och dra den inte runt skarpa kanter eller hörn. Kör inte över maskinen med sladden. Håll sladden på avstånd från varma ytor.
- 15 Vi rekommenderar inte att en förlängningsladd används.
- 16 Håll hår, löst sittande kläder, fingrar och alla kroppsdelar borta från öppningar och rörliga delar, t.ex. borstshuvudet.
- 17 För inte in några föremål i maskinens öppningar. Använd inte maskinen om någon öppning är blockerad och håll den fri från damm, ludd, hår, och allt som kan minska luftflödet.
- 18 Var extra försiktig när trappor dammsugs och låt alltid dammsugaren stå nedanför dig när du dammsuger en trappa.
- 19 Låt dammsugaren stå på golvet. Ställ inte dammsugaren på stolar, bord o.s.v.
- 20 Skaka inte maskinen eller tryck på cyklonens utlösningssknapp när du bär maskinen.
- 21 Använd inte maskinen för att suga upp lättantändliga eller brännbara vätskor, såsom bensin, och använd den inte heller i områden där sådana kan finnas.
- 22 Sug inte upp någonting som brinner eller ryker, såsom cigaretter, tändstickor eller het aska.
- 23 Kontrollera att elliförseln motsvarar den som anges på märkplåten. Dammsugaren får endast användas enligt märkningen.
- 24 Använd endast maskinen enligt anvisningarna i bruksanvisningen. Använd endast tillbehör som rekommenderas av Dyson.
- 25 Använd inte maskinen om den genomskinliga behållaren och filtren inte sitter på plats.
- 26 Smörj inte några maskindelar och avstå från underhåll eller reparationer utöver vad som anges i bruksanvisningen, eller enligt råd via Dysons hjälplinje.

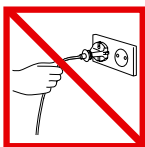

RU Не тяните за шнур.



RU Не используйте вблизи открытого огня..



RU Не используйте вблизи источника тепла.



RU Не пережимайте шнур.



RU Не используйте для уборки воды или жидкостей.



RU Не используйте для уборки горящих предметов.

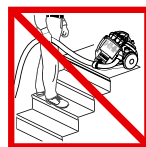

RU Не ставьте прибор выше себя на лестнице.



RU Не подносите руки к щетке, когда прибор включен.

SE Dra inte i sladden.

SE Använd inte dammsugaren nära värmekällor.

SE Använd inte dammsugaren nära öppen eld.

SE Kör inte över sladden.

SE Sug inte upp vatten eller andra vätskor.

SE Sug inte upp brinnande föremål.

SE Använd inte maskinen ovanför dig i trappor.

SE Håll inte handen nära borstshuvudet då dammsugaren är igång.

Power • Bouton marche/arrêt • Ein-/Ausschalter • Aan/uit knop • Encendido/ Apagado • Accensione • Кнопка вкл./выкл • Delovanje

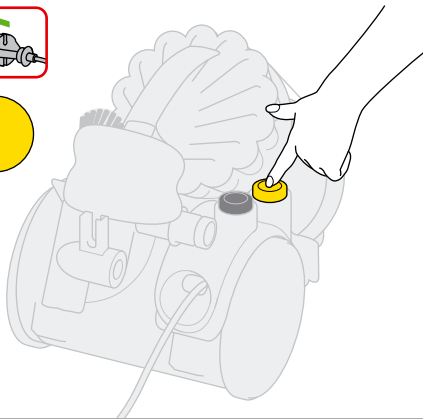
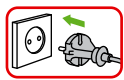

Cable • Câble • Kabelaufwicklung • Snoer • Recogecable • Cavo • Электрошнур • Kabel

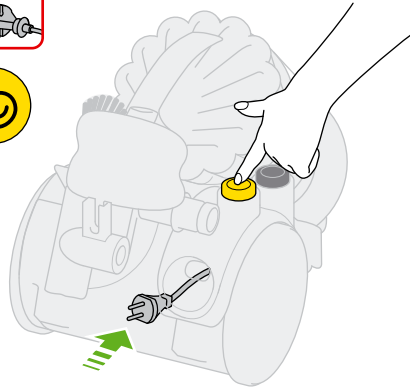
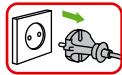

Suction release • Gâchette de régulation de l'aspiration • Saugkraftregulierung • Zuigkrachtregelaar • Aspiración variable • Aspirazione variabile • Снижение мощности всасывания • Zmanjšana jakost sesanja

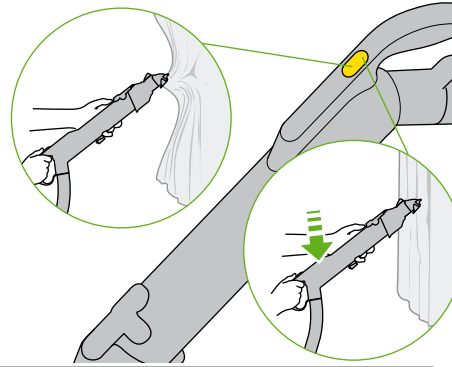

Emptying • Vidage • Behälterentleerung • Legen • Vaciado del cubo • Come svuotare il contenitore • Очистка контейнера • Pražnjenje

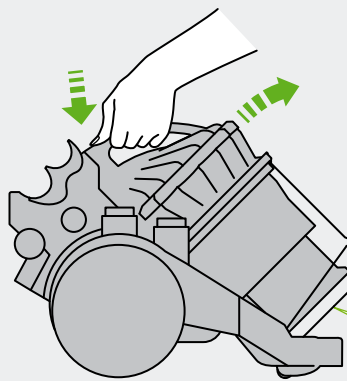
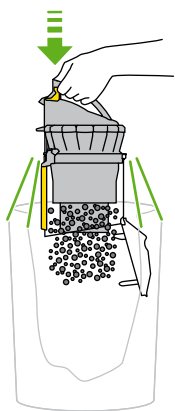
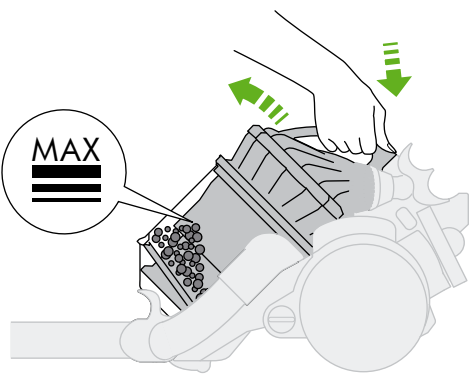

1

4

clik

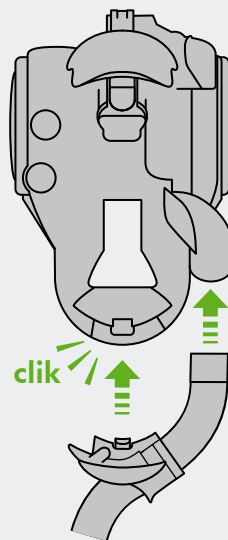

2

clik

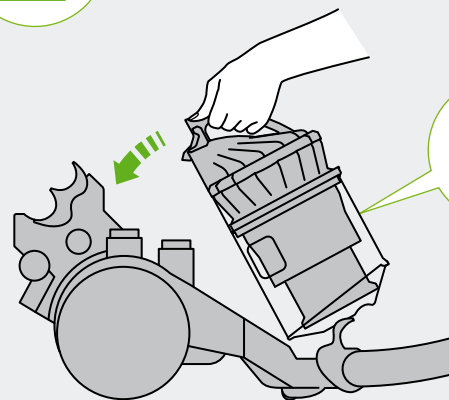

Cleaning • Entretien • Behälterreinigung • Schoonmaken • Limpieza del cubo • Pulizia • Промывание контейнера • Čiščenje

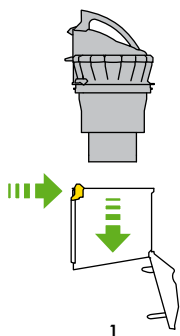
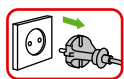

1

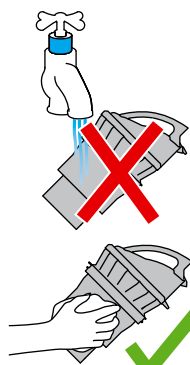

2

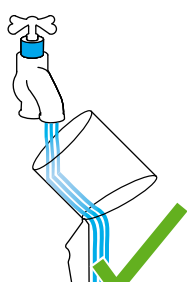

3

Tools • Accessoires • Zubehör • Hulpstukken • Accesorios • Accessori • Дополнительные насадки • Dodatki

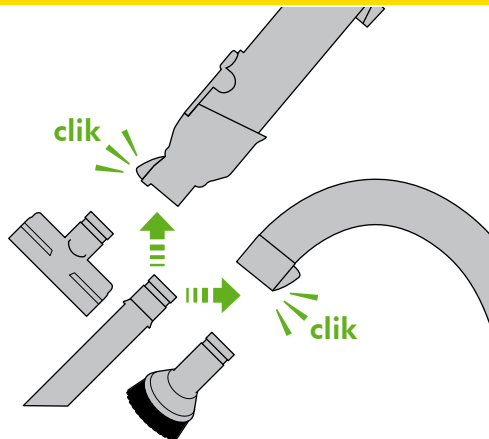

clik

clik

Blockages • Blocages • Blocki

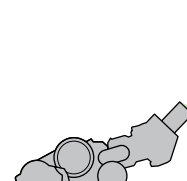
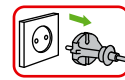

Storage • Rangement • Aufbewahrung • Opbergen • Guardar • Come riparlo • Хранение • Нгамба

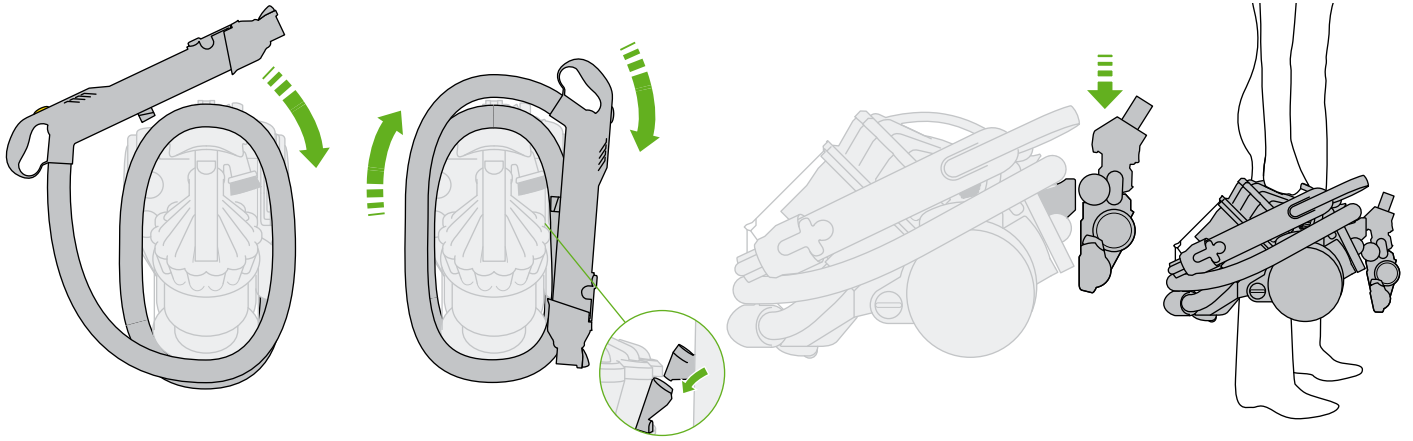

Floor tool • Brosse • Bodendüse • Vloerzuigmond • Cepillo • Spazzola • Щетка • Filter Nastavek

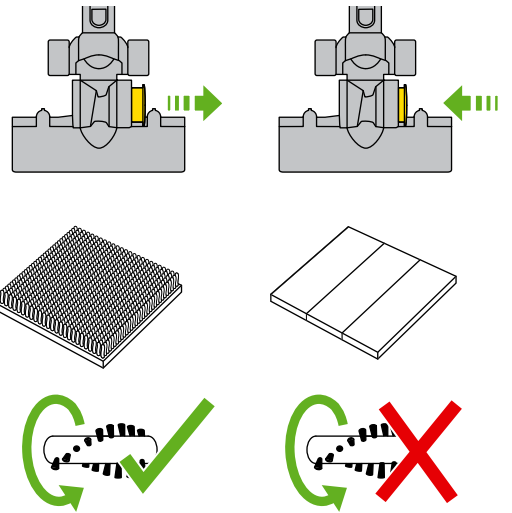

Maintenance • Entretien • Wartung • Onderhoud • Mantenimento • Manutenzione • Уход за щеткой • Vzdrževanje

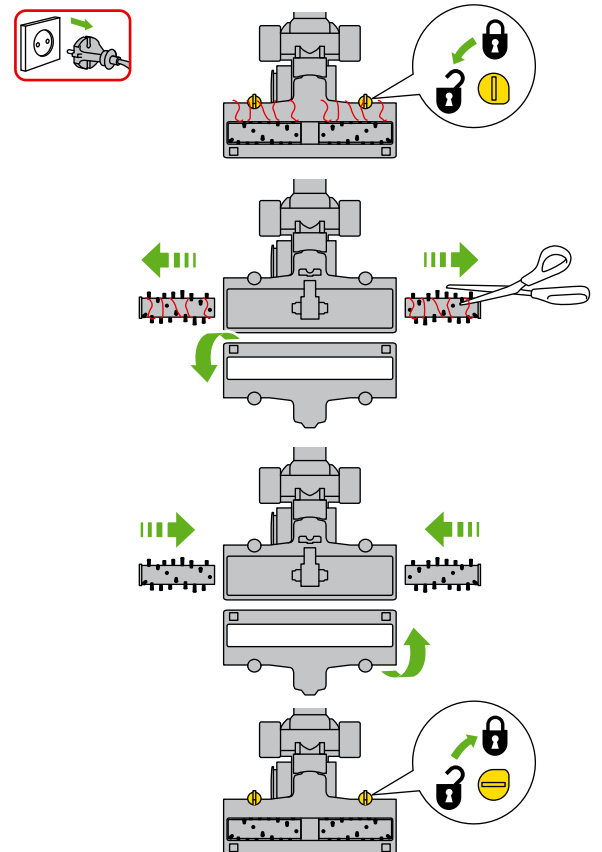

erungen entfernen • Verstopingen • Bloqueos • Ostruzioni • Забивание пылесоса • Zapore

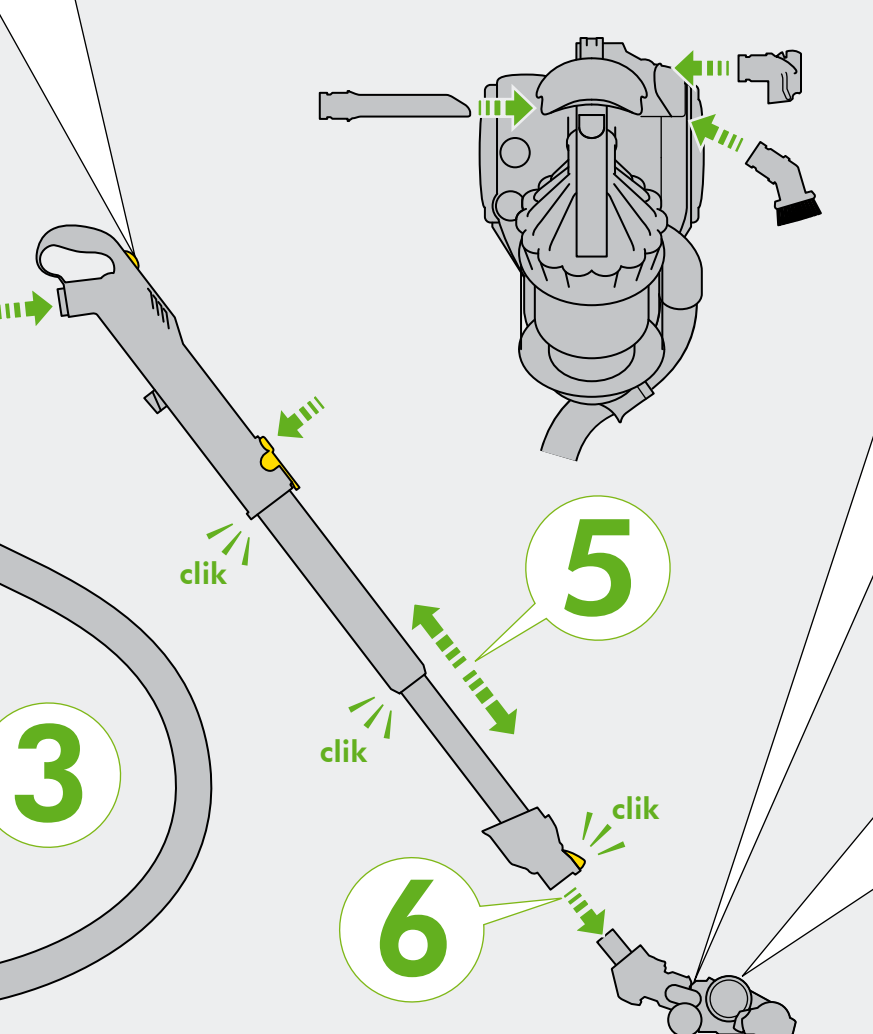
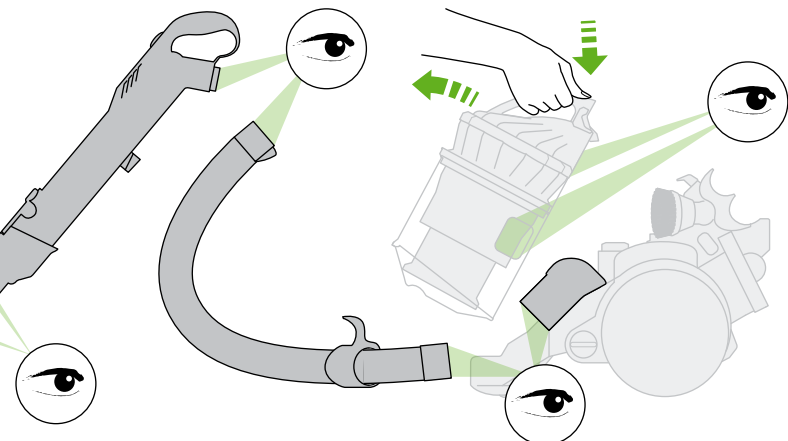

iIMPORTANT!

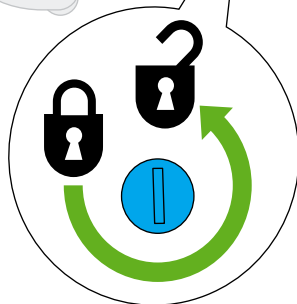
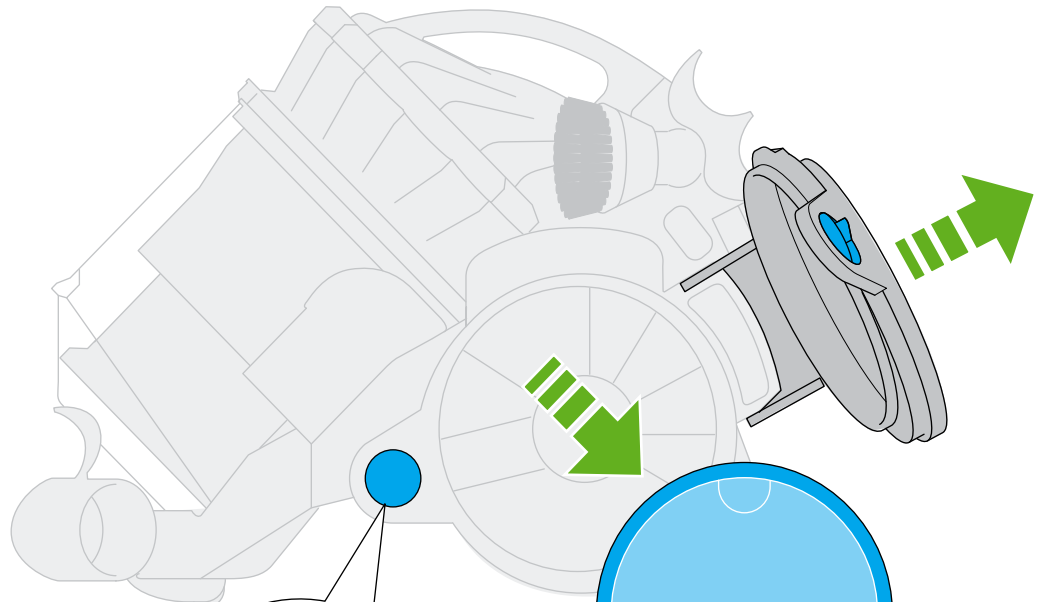
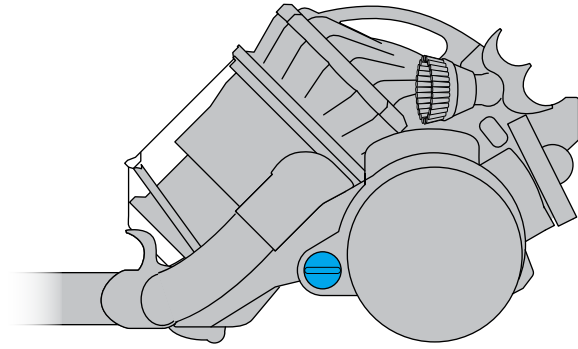
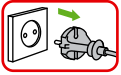

Wash your filter in cold water at least every **3 months**.

Laver votre filtre sous l'eau froide au moins tous les **3 mois**.

Den Filter gründlich alle **3 Monate** in kaltem Wasser auswaschen.

Was uw filter ten minste elke **drie maanden**.

Lavar el filtro con agua fría al menos cada **3 meses**.

Lavare il filtro con acqua fredda almeno una volta ogni **3 mesi**.

Мойте ваш фильтр холодной водой как минимум каждые **3 месяца**.

Vsake Tri Mesece je treba filter oprati.

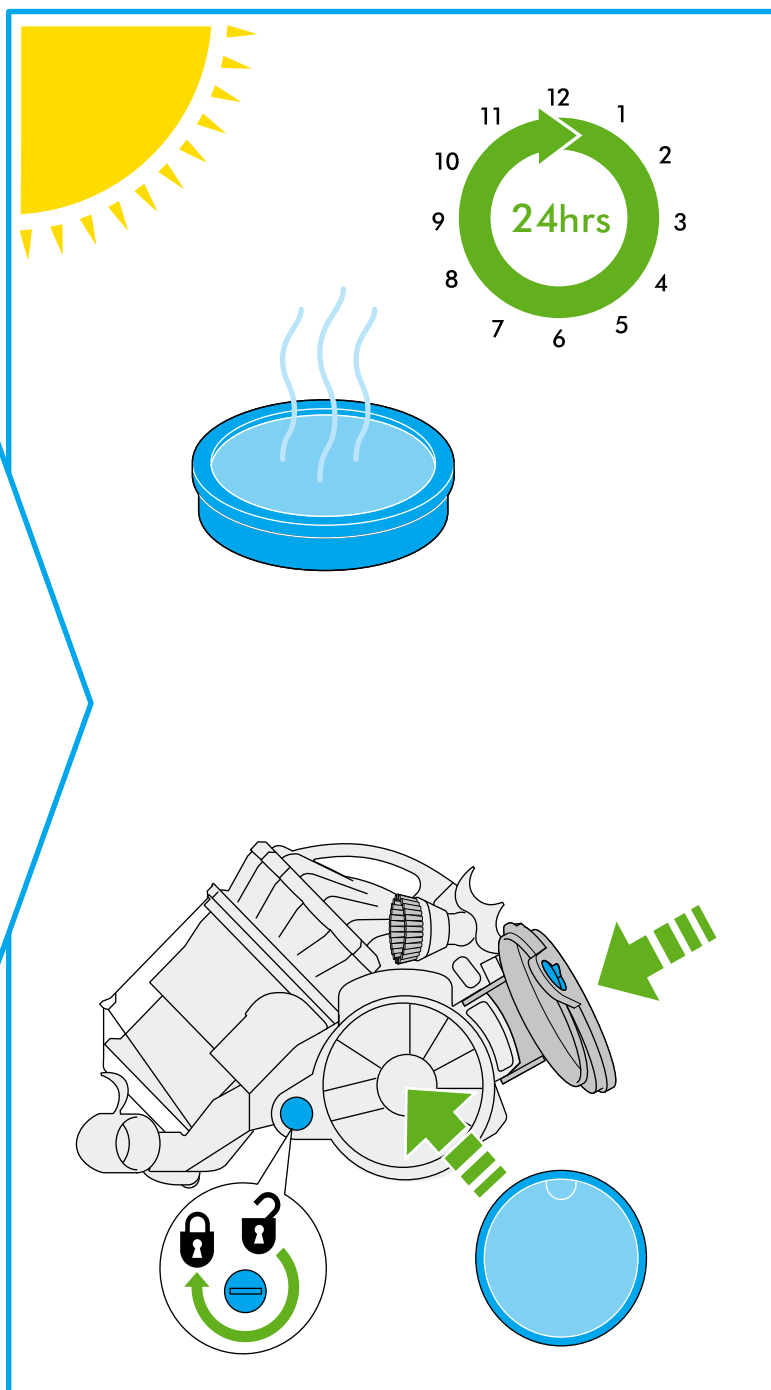

GB

USING YOUR DYSON VACUUM CLEANER

Please note:

- (i) Fine dust such as plaster or flour should only be vacuumed in very small amounts.
- (ii) Consult your flooring manufacturer's recommended instructions before vacuuming and caring for your flooring, rugs and carpets. Some carpets will fuzz if a rotating brushbar is used when vacuuming. If this is the case, we recommend vacuuming in hard floors mode and consulting with your flooring manufacturer.
- (iii) If used in a garage, care should be taken to wipe the soleplate and wheels with a dry cloth after vacuuming to clean off any sand, dirt, or pebbles which could damage delicate floors.
- (iv) When vacuuming, certain carpets may generate small static charges in the clear bin™. These are entirely harmless and not associated with the main supply. To minimise any effect from this, do not put your hand or insert any object into the clear bin™ unless you have emptied it and rinsed it out with cold water.

Emptying the clear bin™

⚠ Caution:

- (i) Switch off machine and unplug before emptying the bin.
- Empty as soon as the dirt reaches the level of the MAX mark – do not overfill. To remove the clear bin™ from the machine press the button at rear of carrying handle. To release the dirt, press the button again to open the bin. The British Allergy Foundation is a UK national charity with the aim of improving awareness, prevention and treatment of allergies. The British Allergy Foundation Seal of Approval is a UK-registered trademark.

Please note:

- (i) Do not use the machine without the clear bin™ in place.

Cleaning the clear bin™

⚠ Caution:

- (i) Do not immerse the whole cyclone in water or pour water into the cyclones.
- (ii) Ensure bin is completely dry before replacing.

Please note:

- (i) Do not use detergents, polishes or air fresheners to clean the bin.
- (ii) Do not put bin in a dishwasher.

Washing your filters

⚠ Caution:

- (i) Switch 'OFF' and unplug before removing the filter.
- (ii) Ensure that the washable filter is completely dry before refitting into the vacuum cleaner.

Check your filter regularly. Under normal use, wash your filter every 3 months according to instructions, to maintain performance.

Please note:

- (i) The filter may require more frequent washing if vacuuming fine dust.
- (ii) Do not use detergents to clean the filter.
- (iii) Do not put the filter in the dishwasher, washing machine, tumble dryer, oven, microwave or near an open flame.

Looking for blockages

⚠ Caution:

- (i) Switch 'OFF' and unplug machine before checking for blockages.
- (ii) Beware of sharp objects when clearing blockages.
- (iii) Refit all parts of the machine securely before using.

Please note:

- (i) Clearing blockages is not covered by your machine's limited warranty. If any part of your machine becomes blocked, it may overheat and then automatically shut off. Unplug machine and leave to cool down. Clear blockage before restarting.

Clearing brushbar obstructions

⚠ Caution:

- (i) Switch 'OFF' and unplug machine before clearing brushbar obstructions.
- If your brushbar is obstructed, it may shut off. If this happens you will need to remove brushbar as shown and clear any obstructing debris.

The symbol  on the product or on its packaging indicates that this product should not be treated as household waste. Instead it should be handed over to the applicable collection point for the recycling of electrical and electronic equipment – this may be your local civic amenity site or a facility provided by the retailer selling the product or a replacement product. By ensuring this product is disposed of correctly, you will help prevent potential negative consequences for the environment and for human health, which could otherwise be caused by inappropriate waste handling of this product. For more detailed information about recycling of this product, please contact the Dyson helpline, your local authority civic amenity site or the retailer selling the product or a replacement product.

FR

UTILISATION DE VOTRE ASPIRATEUR DYSON

Note :

- (i) Les fines particules de poussières comme le plâtre ou la farine ne doivent être aspirées qu'en très petites quantités.
- (ii) Vérifier préalablement auprès de vos fournisseurs, les instructions particulières relatives à l'entretien de vos sols, tapis et moquettes. Certains tapis et moquettes peuvent s'abîmer au contact d'une brosse rotative. Si cela se produit, nous recommandons de passer l'aspirateur en mode sols durs et de consulter votre fournisseur.
- (iii) Si l'aspirateur est utilisé dans un garage, bien essuyer après utilisation la semelle des roues avec un linge sec pour enlever tout sable, poussière ou caillou qui pourrait endommager les sols délicats.
- (iv) Lors de l'aspiration, certains tapis et moquettes peuvent provoquer de légères décharges d'électricité statique dans le collecteur transparent™. Elles ne présentent aucun danger et ne sont aucunement liées à l'alimentation électrique. Afin de limiter les effets de ces décharges, ne pas poser vos mains ou insérer un objet dans le collecteur transparent™, à moins de l'avoir préalablement vidé et rincé à l'eau froide.

Vider le collecteur transparent™

⚠ Attention :

- (i) Éteindre l'aspirateur avant de vider le collecteur.

Vider le collecteur dès que le niveau MAX est atteint – ne pas le remplir à l'excès. Pour retirer le collecteur transparent™ de l'appareil, appuyer sur le bouton situé à l'arrière de la poignée de transport. Pour libérer la saleté, appuyer à nouveau sur le bouton pour ouvrir le collecteur. Ce produit a reçu l'approbation de la Fondation Britannique de Lutte contre les Allergies, une association caritative dont le but est la sensibilisation, la prévention et le traitement des allergies. Le sceau d'approbation de la Fondation Britannique de Lutte contre les Allergies est une marque déposée au Royaume-Uni.

Note :

- (i) Ne pas utiliser l'appareil sans le collecteur transparent™ remis en place.

Nettoyer le collecteur transparent™

⚠ Attention :

- (i) Ne pas immerger l'ensemble du cyclone dans l'eau ou verser de l'eau dans les cyclones.
- (ii) S'assurer que le collecteur est complètement sec avant de le remettre en place.

Note :

- (i) Ne pas utiliser de détergent, de produit lustrant ou de désodorisant pour nettoyer le collecteur.
- (ii) Ne pas mettre le collecteur dans un lave-vaisselle.

Laver votre filtre avant-moteur

⚠ Attention :

- (i) Éteindre l'aspirateur avant d'enlever le filtre.
- (ii) S'assurer que le filtre lavable est complètement sec avant de le remettre en place.
- (iii) Vérifier le filtre régulièrement. Dans le cadre d'une utilisation normale, il doit être lavé tous les 3 mois selon les instructions pour garantir de bonnes performances.

Note :

- (i) Il se peut que le filtre nécessite un nettoyage plus fréquent en cas d'aspiration de fines particules de poussière.
- (ii) Ne pas utiliser de détergents pour nettoyer le filtre.
- (iii) Ne pas mettre le filtre dans le lave-vaisselle, le lave-linge, le sèche-linge, le four, le micro-ondes ou à proximité d'une flamme.

Vérifier les blocages

⚠ Attention :

- (i) Éteindre et débrancher l'aspirateur avant de vérifier les blocages.
- (ii) Faire attention aux objets coupants en enlevant les blocages.
- (iii) Remettre toutes les pièces de l'appareil en place avant de l'utiliser à nouveau.

Note :

- (i) Enlever les blocages n'est pas couvert par la garantie de votre appareil. Si une partie de votre aspirateur se bloque, il peut surchauffer et s'éteindre automatiquement. Débrancher l'appareil et le laisser refroidir. Enlever le blocage avant de redémarrer l'aspirateur.

Retirer les objets obstruant la brosse rotative

⚠ Attention :

- (i) Éteindre et débrancher l'aspirateur avant de vérifier les obstructions dans la brosse rotative. Si votre brosse rotative est obstruée, il se peut qu'elle s'éteigne. Si cela se produit, vous devrez retirer la brosse rotative comme indiqué et retirer tous les débris qui l'encombrent.

Le logo présent  sur le produit ou sur son emballage indique que ce dernier ne peut pas être traité comme les ordures ménagères traditionnelles. En effet, ce produit devra être déposé dans un endroit de ramassage dédié au recyclage des équipements électriques et électroniques. En vous assurant que ce produit soit déposé dans les conditions requises, vous éviterez des conséquences négatives pour l'environnement et la santé des personnes; ce qui pourrait être causé par un traitement non approprié de ce produit. Pour plus d'informations sur le recyclage de ce produit, merci de contacter le Service Consommateurs de Dyson, votre mairie, votre service de ramassage d'ordures ménagères ou le magasin dans lequel vous avez acheté ce produit.

DE

GEBRAUCH DES DYSON

Bitte beachten Sie:

- (i) Feinstaub, wie z.B. Mehl oder Baustaub, sollte nur in sehr kleinen Mengen aufgesaugt werden.
- (ii) Bitte beachten Sie die Pflege- und Reinigungshinweise Ihres Bodenbelag-Herstellers, bevor Sie mit dem Staubsaugen beginnen. Einige Teppichböden fusseln, wenn sie mit einer rotierenden Bürstwalze gereinigt werden. Sollte das der Fall sein, empfehlen wir, die Bürstwalze beim Saugen auszuschalten und den Teppichhersteller zu kontaktieren.
- (iii) Der Sauger kann in der Garage zur Autoreinigung benutzt werden. Bevor das Gerät wieder im Haus verwendet wird, bitte die Bodenplatte und Räder mit einem trockenen Tuch reinigen, um eventuellen Sand, Schmutz oder Steine zu entfernen, da diese empfindliche Bodenbeläge beschädigen könnten.
- (iv) Beim Saugen auf bestimmten Teppichbelägen können im Behälter minimale elektrostatische Spannungen entstehen. Diese sind vollkommen ungefährlich und hängen nicht mit der Hauptversorgung zusammen. Stecken Sie daher bitte weder Ihre Hände noch Gegenstände in den durchsichtigen Behälter, es sei denn, Sie haben ihn vorher entleert und mit kaltem Wasser ausgespült.

Behälterentleerung

Achtung:

- (i) Schalten Sie das Gerät aus und ziehen Sie den Netzstecker, bevor Sie den Behälter entleeren.

Leeren Sie den Behälter, sobald der Staub an einer Stelle im Behälter die Höhe der MAX Linie erreicht hat. Um den durchsichtigen Behälter vom Gerät abzunehmen, drücken Sie den Knopf auf der Rückseite des Tragegriffs. Um den Schmutz zu entfernen, drücken Sie den Knopf erneut und das Gefäß öffnet sich. Das Produkt wurde von der Britischen Allergie Stiftung anerkannt. Die Britische Allergie Stiftung ist eine unabhängige britische Organisation, die sich zum Ziel gesetzt hat, die Kenntnis über Allergien in der Bevölkerung zu fördern sowie deren Behandlung zu verbessern. Das Gütesiegel der Britischen Allergie Stiftung ist eine eingetragene Marke im Vereinigten Königreich.

Bitte beachten Sie:

- (i) Das Gerät nicht benutzen, wenn der Behälter nicht eingesetzt ist.

Reinigen des durchsichtigen Behälters

Achtung:

- (i) Das Gerät nicht in Wasser tauchen. Tauchen Sie weder den ganzen Behälter noch das Behälteroberteil in Wasser. Füllen Sie kein Wasser in das Behälteroberteil.
- (ii) Das Behälterunterteil muss vollständig trocken sein, bevor es wieder eingesetzt wird.

Bitte beachten Sie:

- (i) Keine Reinigungsmittel oder Dufterfrischer verwenden, um den Behälter zu reinigen.
- (ii) Den Behälter nicht in der Spülmaschine waschen.
- (iii) Es ist normal, dass sich die Filter nach einer gewissen Zeit grau verfärben. Das Aufsaugen von Feinstaub kann den Waschzyklus verkürzen.
- (iv) Verwenden Sie keine Reinigungsmittel zum Waschen der Filter.
- (v) Die Filter nicht in der Spülmaschine oder Waschmaschine reinigen. Nicht in einem Trockner, der Mikrowelle oder in der Nähe einer offenen Flamme trocknen.

Blockierungen entfernen

Achtung:

- (i) Schalten Sie auf „OFF“ und ziehen Sie den Stecker aus der Steckdose, bevor Sie die Filter entfernen.
- (ii) Die waschbaren Filter müssen vollständig getrocknet sein, bevor Sie sie wieder in den Staubsauger einsetzen können
Überprüfen Sie die Filter regelmäßig. Waschen Sie die Filter bei normalem Gebrauch alle drei Monate entsprechend der Anleitung, damit das Gerät leistungsfähig bleibt.

Bitte beachten Sie:

- (i) Die Filter müssen eventuell öfter ausgewaschen werden, wenn man feinen Staub damit aufsaugt.
- (ii) Verwenden Sie keine Reinigungsmittel zur Reinigung der Filter.
- (iii) Stellen Sie die Filter nicht in die Spülmaschine, die Waschmaschine, den Wäschetrockner, den Ofen, die Mikrowelle oder in die Nähe einer offenen Flamme.

Behebung einer Blockade der Bürstwalze

Achtung:

- (i) Schalten Sie auf „OFF“ und ziehen Sie das Gerät ab, bevor Sie die Blockade der Bürstwalze beheben.

Wenn Ihre Bürstwalze blockiert ist, wird sie abgeschaltet. Falls dies eintritt, müssen Sie die Bürstwalze wie angezeigt herausnehmen und die blockierenden Verschmutzungen entfernen.

Das folgende Symbol  bedeutet, dass dieses Produkt den Regelungen des Elektro- und Elektronikgerätegesetzes (ElektroG) unterliegt. Dieses Gesetz schreibt vor, dass ausgediente Elektro- und Elektronikgeräte separat von anderen Abfällen entsorgt werden sollen. Gleichzeitig werden die Hersteller von Elektrogeräten in die Pflicht genommen, für die Verwertung bzw. Beseitigung ihrer Produkte zu sorgen. Geben Sie dieses Gerät deshalb bitte nicht in die reguläre Hausmüllsammlung, wenn sie es entsorgen möchten, sondern führen Sie es einer getrennten Entsorgung zu. Ihre Kreis- oder Stadtverwaltung wird Ihnen gerne mitteilen, wo Sie das Gerät abgeben können.

NL

UW DYSON GEBUIKEN

Houd rekening met het volgende:

- (i) Fijn stof, zoals pleisterkalk of meel, alleen in zeer kleine hoeveelheden opzuigen.
- (ii) Raadpleeg de onderhoudsinstructies van de fabrikant van uw vloerbedekking voordat u uw harde vloeren of tapijten en kleden gaat stofzuigen. Sommige tapijten kunnen gaan rafelen als u er een roterende borstel op zet bij het stofzuigen. Mocht dit het geval zijn, dan raden wij u aan de borstel in de stand voor harde vloeren te zetten en de fabrikant van uw vloerbedekking om advies te vragen.
- (iii) Bij gebruik in een garage is het raadzaam om de wielen en de bodemplaat van de zuigvoet met een droge doek af te nemen na gebruik. Hiermee verwijdert u zand, vuil en steentjes die kwetsbare vloeroppervlakken zouden kunnen beschadigen.
- (iv) Tijdens het stofzuigen kunnen sommige kleden kleine statische ladingen veroorzaken in het doorzichtig stofreservoir™. Dit is volledig ongevaarlijk en is niet gerelateerd aan de stroomvoorziening. Om eventuele effecten hiervan te minimaliseren, steekt u uw hand niet in het doorzichtig stofreservoir™ en steekt u er geen objecten in, tenzij u het reservoir hebt leeggemaakt en uitgespoeld met koud water.

Het doorzichtig stofreservoir™ leegmaken

Let op:

- (i) Schakel het apparaat uit voordat u het reservoir leegmaakt.

Maak het reservoir leeg zodra de markering MAX is bereikt – vul het reservoir niet verder. U verwijdert het doorzichtig stofreservoir™ van het apparaat door op de knop aan de achterkant van de draaggreep te drukken. Druk nogmaals op de knop om het reservoir te openen en het stof te verwijderen. De British Allergy Foundation (Britse Allergiestichting) heeft dit product goedgekeurd. Zij zijn een onafhankelijk orgaan in het Verenigd Koninkrijk dat als doelstelling heeft om de bewustwording, preventie en behandeling van allergieën te bevorderen. Het keurmerk van de British Allergy Foundation is wettelijk geregistreerd in het Verenigd Koninkrijk.

Houd rekening met het volgende:

- (i) Gebruik het apparaat niet zonder dat het doorzichtig stofreservoir™ is geplaatst.

Het doorzichtig stofreservoir™ reinigen

Let op:

- (i) Dompel de cycloon niet volledig onder in water en giet geen water in de cyclonen.
- (ii) Zorg ervoor dat het reservoir volledig droog is voordat u het terugplaatst.

Houd rekening met het volgende:

- (i) Gebruik geen reinigingsmiddelen, poetsmiddelen of luchtverfrissers om het reservoir schoon te maken. Reinig het reservoir niet in de afwasmachine.

De filters wassen

Let op:

- (i) Schakel het apparaat uit en haal de stekker uit het stopcontact voordat u de filter verwijdert.
- (ii) Zorg ervoor dat de wasbare filter volledig droog is voordat u deze terugplaatst in de stofzuiger. Controleer de filter regelmatig. Was de filter bij normaal gebruik iedere 3 maanden volgens de voorschriften om de prestaties te behouden.

Houd rekening met het volgende:

- (i) De filter moet mogelijk vaker worden gewassen bij het opzuigen van fijn stof.
- (ii) Gebruik nooit reinigingsmiddelen om de filter te reinigen.
- (iii) Reinig de filter niet in de afwasmachine, wasmachine, droger, oven of magnetron en plaats deze niet in de buurt van open vuur.

Controleren op blokkades

Let op:

- (i) Schakel het apparaat uit en trek de stekker uit het stopcontact voordat u controleert op blokkades.
- (ii) Pas op voor scherpe objecten bij het verwijderen van blokkades.
- (iii) Zet alle onderdelen weer goed vast voordat u het apparaat weer in gebruik neemt.

Houd rekening met het volgende:

- (i) Het verwijderen van blokkades is niet inbegrepen bij de beperkte garantie van uw stofzuiger. Als een onderdeel van het apparaat geblokkeerd raakt, kan het apparaat oververhit raken en automatisch worden uitgeschakeld. Haal de stekker uit het stopcontact en laat de stofzuiger afkoelen. Verwijder de blokkade voordat u het apparaat weer in gebruik neemt.

Borstelverstoppingen verwijderen

Let op:

- (i) Schakel het apparaat uit en haal de stekker uit het stopcontact voordat u een borstelverstopping verwijdert. Als de borstel is verstopt, kan deze worden uitgeschakeld. Als dit gebeurt, dient u de borstel op de aangegeven manier te verwijderen en de verstopping te verwijderen.

Het symbool  op het product of op de verpakking geeft aan dat dit product niet als huishoudafval behandeld mag worden. In plaats daarvan moet het overgedragen worden aan het toegewezen recyclecentrum voor elektronisch afval in uw regio. Door er zeker van te zijn dat dit product op de juiste manier wordt afgedragen, helpt u mee aan het voorkomen van potentieel negatieve consequenties voor het milieu en de algemene gezondheid, die anders veroorzaakt had kunnen worden door het verkeerd afstand doen van dit product als afval. Voor gedetailleerde informatie over het recyclen van dit product kunt u terecht bij uw gemeentebureau, uw huishoudafvaldienst of de winkel waar u het product heeft gekocht.

ES

CÓMO UTILIZAR SU ASPIRADORA DYSON

Tenga en cuenta lo siguiente:

- El polvo fino como, por ejemplo, la harina y el yeso, se debe aspirar en pequeñas cantidades.
- Consulte las recomendaciones del fabricante del material del suelo antes de aspirar el suelo, las alfombras y las moquetas. Las fibras de algunas alfombras se levantarán si se utiliza el cepillo motorizado. Si esto ocurre, recomendamos aspirar en la posición de parquet y consultar con el fabricante del material del suelo.
- Si se utiliza en un garaje, debería limpiar la zapata y las ruedas con un paño seco una vez finalizada la limpieza para eliminar cualquier resto de arena, suciedad o gravilla que pudiera dañar los suelos delicados.
- Al aspirar, algunas alfombras pueden generar pequeñas descargas estáticas en el cubo transparente™. Éstas no están asociadas al suministro de corriente eléctrica. Para minimizar sus efectos, no coloque la mano ni introduzca ningún objeto en el cubo transparente™, a menos que primero lo haya vaciado y lavado con agua fría.

Vaciado del cubo transparente™

⚠ Precaución:

- Apague la máquina antes de vaciar el cubo.

Vacíe el cubo transparente™ cuando la suciedad alcance el indicador MAX, que no se debe rebasar. Para extraer el cubo transparente™, presione el botón que se encuentra detrás del asa para el transporte. Para vaciarlo, vuelva a presionar el botón y así se abrirá el cubo. Este producto ha sido aprobado por la Fundación Británica de Alergología, organización benéfica del Reino Unido que tiene como objetivo mejorar el conocimiento, la prevención y el tratamiento de alergias. El sello de aprobación de la Fundación Británica de Alergología es una marca registrada del Reino Unido.

Tenga en cuenta lo siguiente:

- No utilice la aspiradora sin que el cubo transparente™ esté colocado en su sitio.

Limpieza del cubo transparente™

⚠ Precaución:

- No sumerja el cuerpo del ciclón en agua ni vierta agua sobre los ciclones.
- Asegúrese de que el cubo está completamente seco antes de reponerlo.

Tenga en cuenta lo siguiente:

- No utilice detergentes, ceras ni ambientadores para limpiar el cubo transparente.
- No meta el cubo en el lavavajillas.

Lavado de los filtros

⚠ Precaución:

Lavado de los filtros

⚠ Precaución:

- Apague la aspiradora y desenchúfela antes de quitar el filtro.
- Asegúrese de que el filtro lavable está completamente seco antes de volver a colocarlo en la aspiradora. Compruebe el filtro regularmente. En condiciones de uso normales, lave el filtro una vez cada 3 meses, según se indica en las instrucciones, para mantener su rendimiento.

Tenga en cuenta lo siguiente:

- Puede que el filtro necesite lavarse con más frecuencia si se aspira polvo fino.
- No utilice detergentes para limpiar el filtro.
- No meta el filtro en el lavavajillas, la lavadora, la secadora, el horno o el microondas, ni lo coloque cerca de una llama.

Eliminación de obstrucciones

⚠ Precaución:

- Apague y desenchufe la máquina antes de buscar posibles obstrucciones.
- Tenga cuidado con posibles objetos afilados al eliminar obstrucciones.
- Vuelva a montar todas las piezas de la máquina antes de encenderla de nuevo.

Tenga en cuenta lo siguiente:

- La eliminación de obstrucciones no está cubierta por la garantía limitada. Si cualquier pieza de su máquina se obstruye, es posible que se sobrecaliente y se apague de forma automática. Desenchufe la máquina y permita que se enfríe. Elimine la obstrucción antes de volver a encender la máquina.

Eliminación de obstrucciones del cepillo

⚠ Precaución:

- Apague y desenchufe la máquina antes de eliminar las obstrucciones del cepillo.

Si el cepillo está obstruido, es probable que la aspiradora se apague de forma automática. En caso de que esto ocurra, extraiga el cepillo tal y como se muestra en la ilustración y elimine cualquier obstrucción.

El símbolo  en el producto o en su embalaje indica que este producto no debe ser desechado como basura doméstica. Por el contrario, debe ser enviado a un punto limpio para el correcto reciclado de los componentes eléctricos y electrónicos. Asegúrese de que este producto es desechado de forma correcta, evitará las potenciales consecuencias negativas para el entorno medioambiental y la salud humana, el cual podría darse en caso de no desecharlo adecuadamente. Para más información sobre el reciclado de este producto, contacte por favor con la administración local o ayuntamiento, su servicio de recogidas o punto limpio o la tienda en la que compró este producto.

IT

USO DELL'ASPIRAPOLVERE DYSON

Note:

- Polvere fina come gesso o farina deve essere aspirata in piccole quantità.
- Consultare le istruzioni di manutenzione del produttore del rivestimento dei pavimenti prima di usare l'aspirapolvere su pavimenti, parquet, moquette, tappeti, ecc. Alcuni tipi di moquette o tappeto possono arruffarsi se puliti con un aspirapolvere a spazzola rotante. In tal caso, si consiglia di usare la modalità per pavimenti standard e consultare il produttore della moquette o del tappeto per ulteriori informazioni.
- Se l'apparecchio viene usato anche in garage, pulire la piastra e le ruote con un panno asciutto dopo l'uso per rimuovere eventuali particelle di sabbia, sporco o piccoli detriti che potrebbero rovinare i pavimenti delicati.
- Durante l'uso, alcuni tipi di tappeti o moquette possono generare piccole cariche elettrostatiche all'interno del contenitore trasparente™. Queste cariche non sono pericolose e non sono in alcun modo correlate all'alimentazione elettrica. Per ridurre al minimo gli effetti della carica elettrostatica, non inserire le mani o altri oggetti nel contenitore trasparente™ prima di averlo svuotato e sciacquato con acqua fredda.

Come svuotare il contenitore trasparente™

⚠ Attenzione:

- Spegner l'apparecchio prima di svuotare il contenitore.

Svuotare il contenitore non appena lo sporco raggiunge il livello MAX: non riempire eccessivamente il contenitore. Per rimuovere il contenitore trasparente™, premere il tasto sul retro della maniglia per il trasporto. Per svuotare il contenitore, premere nuovamente il tasto per aprirlo. La British Allergy Foundation ha approvato questo prodotto. La fondazione è un'istituzione no-profit del Regno Unito attiva nella divulgazione di informazioni, prevenzione e cura delle allergie. Il sigillo di approvazione della British Allergy Foundation è un marchio registrato nel Regno Unito.

Note:

- Non usare l'aspirapolvere senza il contenitore trasparente™.

Pulizia del contenitore trasparente™

⚠ Attenzione:

- Non immergere la parte con i cicloni nell'acqua né versare acqua nei cicloni.
- Verificare che il contenitore sia completamente asciutto prima di riposizionarlo sull'apparecchio.

Note:

- Non usare detersivi, cere o deodoranti per l'ambiente per pulire il contenitore trasparente™.
- Non mettere il contenitore nella lavastoviglie.

Lavaggio dei filtri

⚠ Attenzione:

- Spegner l'apparecchio e staccare la spina prima di rimuovere il filtro.
- Verificare che il filtro lavabile sia completamente asciutto prima di rimontarlo sull'apparecchio. Controllare il filtro regolarmente. In situazioni d'uso normali, lavare il filtro ogni 3 mesi come illustrato nelle istruzioni per un funzionamento ottimale.

Nota:

- Se si aspira polvere fina bisogna lavare il filtro più spesso.
- Non usare detersivi per pulire il filtro.
- Non mettere il filtro in lavastoviglie, lavatrice, asciugatrice, forno, microonde o vicino a fiamme vive.

Rimozione delle ostruzioni

⚠ Attenzione:

- Spegner l'apparecchio e staccare la spina prima di cercare le ostruzioni.
- Fare attenzione agli oggetti appuntiti quando si eliminano i blocchi.
- Rimontare tutte le parti dell'apparecchio prima dell'uso.

Note:

- La rimozione delle ostruzioni non è coperta dalla garanzia. Se una parte qualsiasi dell'aspirapolvere si blocca, l'apparecchio può surriscaldarsi e spegnersi automaticamente. Staccare la spina e lasciare raffreddare l'apparecchio. Rimuovere le ostruzioni prima di riaccendere l'apparecchio.

Rimozione delle ostruzioni dalla spazzola

⚠ Attenzione:

- Spegner l'apparecchio e staccare la spina prima di rimuovere le ostruzioni dalla spazzola. Se la spazzola è ostruita, l'apparecchio può spegnersi automaticamente. In tal caso, sarà necessario rimuovere la spazzola come mostrato e rimuovere le ostruzioni.

Il simbolo  sul prodotto o sulla confezione indica che il prodotto non deve essere considerato come un normale rifiuto domestico, ma deve essere portato nel punto di raccolta appropriato per il riciclaggio di apparecchiature elettriche ed elettroniche. Provvedendo a smaltire questo prodotto in modo appropriato, si contribuisce a evitare potenziali conseguenze negative per l'ambiente e per la salute, che potrebbero derivare da uno smaltimento inadeguato del prodotto. Per informazioni più dettagliate sul riciclaggio di questo prodotto, contattare l'ufficio comunale, il servizio locale di smaltimento rifiuti o il negozio in cui è stato acquistato il prodotto.

CY

ΧΡΗΣΙΜΟΠΟΙΗΣΗ ΤΗΣ ΣΥΣΚΕΥΗΣ DYSON

Σημειώσεις:

- Η ψιλή σκόνη, όπως γύψος ή αλεύρι, πρέπει να μαζεύεται μόνο σε πολύ μικρές ποσότητες.
- Συμβουλευθείτε τις προτεινόμενες οδηγίες του αντίστοιχου κατασκευαστή πριν ακουπίσετε ή καθαρίσετε τα δάπεδα, τα χαλιά και τις μοκέτες. Μερικά χαλιά βγάζουν χνούδι αν χρησιμοποιηθεί περιστρεφόμενος κύλινδρος με βούρτσα πάνω τους. Αν συμβαίνει κάτι τέτοιο, ανιστάται να καθαρίσετε με τη λειτουργία σκληρών δαπέδων και να αναζητήσετε συμβουλή από τον αντίστοιχο κατασκευαστή.
- Αν χρησιμοποιείται σε γκαράζ, φροντίστε να ακουπίσετε την κάτω επιφάνεια και τους τροχούς με ένα στεγνό ύφασμα αφού χρησιμοποιήσετε την ηλεκτρική σκούπα για να καθαρίσετε οποιαδήποτε άμμο, βρωμιά ή πετρώδεια που ενδεχομένως να κατέστρεφαν τα ευαίσθητα δάπεδα.
- Κατά τη χρήση της ηλεκτρικής σκούπας, μερικά χαλιά πιθανόν να δημιουργούν μικρά φορτία στατικού ηλεκτρισμού στο διαφανή συλλέκτη™. Τα φορτία αυτά είναι εντελώς ακίνδυνα και δεν σχετίζονται με την παροχή ηλεκτρικού ρεύματος. Για να ελαχιστοποιήσετε τις συνέπειες αυτού του φαινομένου, μην βάζετε τα χέρια σας και μην εισάγετε οποιαδήποτε αντικείμενο στο διαφανή συλλέκτη™ αν δεν τον έχετε αδειάσει και ξεπλύνει με κρύο νερό.

Άδειασμα του καθαρού κάλαθου™

⚠ Προσοχή:

- Απενεργοποιήστε τη συσκευή πριν αδειάσετε τον κάλαθο.

Αδειάστε αμέσως μόλις η σκόνη φτάσει μέχρι την ένδειξη MAX – μην γεμίζετε υπερβολικά. Για να αφαιρέσετε τον καθαρό κάλαθο™ από τη συσκευή, πιέστε το κουμπί στην περιοχή της λαβής μεταφοράς. Για να βγάλετε τη σκόνη, πιέστε το κουμπί και πάλι για να ανοίξει ο κάλαθος. Το Βρετανικό Ίδρυμα Αλλεργιών έχει εγκρίνει αυτό το προϊόν. Το Ίδρυμα είναι ένας εθνικός φιλανθρωπικός οργανισμός του Ηνωμένου Βασιλείου με σκοπό την ενημέρωση, πρόληψη και θεραπεία των αλλεργιών. Η σφραγίδα έγκρισης του Βρετανικού Ίδρυματος Αλλεργιών είναι σήμα κατατεθέν στο Ηνωμένο Βασίλειο.

Σημειώσεις:

- Μην χρησιμοποιείτε τη συσκευή αν δεν έχετε τοποθετήσει καθαρό κάλαθο™.

Καθαρισμός του καθαρού κάλαθου™

⚠ Προσοχή:

- Μην βυθίσετε ολόκληρο τον κύλινδρο σε νερό ή μην αφήσετε νερό να τρέχει πάνω από τους κυκλώνες.
- Σίγουρευτείτε ότι ο κάλαθος είναι εντελώς στεγνός πριν τον χρησιμοποιήσετε.

Σημειώσεις:

- Μην χρησιμοποιείτε απορρυπαντικά, βερνίκια ή αποσμητικά χώρου για να καθαρίσετε τον κάλαθο.
- Μην βάλετε τον κάλαθο σε πλυντήριο πιάτων.

Πλύσιμο των φίλτρων

⚠ Προσοχή:

- Απενεργοποιήστε τη συσκευή (γυρίζοντας το διακόπτη στο σημείο «OFF») και βγάλετε την από την πρίζα πριν αφαιρέσετε το φίλτρο.
- Βεβαιωθείτε ότι το φίλτρο που μπορεί να πλυθεί είναι εντελώς στεγνό πριν το τοποθετήσετε πίσω στην ηλεκτρική σκούπα. Ελέγχετε τακτικά το φίλτρο σας. Όταν χρησιμοποιείτε τη σκούπα κανονικά, πλένετε το φίλτρο σας κάθε 3 μήνες, σύμφωνα με τις οδηγίες, για να έχει η συσκευή κανονική απόδοση.

Σημειώσεις:

- Το φίλτρο πιθανόν να απαιτεί συχνότερο πλύσιμο, όταν χρησιμοποιείται για να μαζέψει ψιλή σκόνη.
- Μη χρησιμοποιείτε απορρυπαντικά για να καθαρίσετε το φίλτρο.
- Μην τοποθετείτε το φίλτρο στο πλυντήριο ρούχων ή πιάτων, στο στεγνωτήριο, στο φούρνο, στο φούρνο μικροκυμάτων ή κοντά σε ακάλυπτες φλόγες.

Καθαρισμός φραγμών

⚠ Προσοχή:

- Απενεργοποιήστε (OFF) και βγάλετε τη συσκευή από την πρίζα πριν ελέγξετε για φραζίσματα.
- Προσοχή στα αιχμηρά αντικείμενα όταν καθαρίζετε τους φραγμούς.
- Συναρμολογήστε εκ νέου όλα τα κομμάτια της συσκευής πριν τη χρησιμοποιήσετε.

Σημειώσεις:

- Ο καθαρισμός των φραγμών δεν καλύπτεται από την περιορισμένη εγγύηση της συσκευής σας. Αν οποιοδήποτε τμήμα της συσκευής φράξει, πιθανόν να υπερθερμανθεί και κατόπιν να απενεργοποιηθεί αυτομάτως. Βγάλετε τη συσκευή από την πρίζα και αφήστε την να ψυχθεί. Καθαρίστε τους φραγμούς πριν την θέσετε εκ νέου σε λειτουργία.

Καθαρισμός των φραγμών από τον κύλινδρο με τη βούρτσα

⚠ Προσοχή:

- Απενεργοποιήστε (OFF) και βγάλετε τη συσκευή από την πρίζα πριν καθαρίσετε τα φραζίσματα του κυλίνδρου με τη βούρτσα.

Αν ο κύλινδρος με τη βούρτσα έχει φράξει, η λειτουργία της συσκευής ενδέχεται να διακοπεί. Αν συμβεί κάτι τέτοιο, πρέπει να αφαιρέσετε τον κύλινδρο με τη βούρτσα, όπως φαίνεται και να απομακρύνετε οποιαδήποτε βρωμιά που φράζει τη διόδο.

Το σύμβολο στο προϊόν  ή στο πακέτο του συμβολίζει ότι αυτό το προϊόν δεν πρέπει να θεωρηθεί σαν κανονικό απόβλητο ενός νοικοκυριού. Αντ' αυτού θα πρέπει να δοθεί σε ένα σημείο συλλογής ηλεκτρικών ή ηλεκτρονικών αντικειμένων προς ανακύκλωση. Με το να βεβαιωθείτε ότι το προϊόν αυτό διατέθηκε με τον σωστό τρόπο, βοηθάτε να αποτραπούν πιθανές αρνητικές συνέπειες για το περιβάλλον και για την ανθρώπινη υγεία, που μπορεί να υπάρξουν με την λάθος διάθεση αυτού του προϊόν. Για περισσότερες πληροφορίες για την ανακύκλωση αυτού του προϊόντος, παρακαλείστε όπως απευθυνθείτε στο τοπικό γραφείο αυτοδιοίκησης ή στο κατάστημα όπου αγοράστηκε το προϊόν αυτό.

CZ

POUŽÍVÁNÍ VYSAVAČE DYSON

Nezapomeňte:

- Jemný prach, jako je omílka nebo mouka, by měl být vysáván pouze ve velmi malých objemech.
- Obraťte se na výrobce vaší podlahové krytiny, který vám poskytne informace o doporučené údržbě předtím, než začnete vysávat a provádět čištění podlahové krytiny, předložek a kobereců. Některé koberece se po vysávání mohou rozteřit. V takovém případě vám doporučujeme vysávat v režimu vysávání tvrdých podlah a obrátit se na výrobce vaší podlahové krytiny.
- Pokud je přístroj používán v garáži, je třeba po vysávání otřít spodní desku a kolečka suchým hadříkem, aby se odstranily veškeré nečistoty, písek nebo štěrk, které by mohly poškodit méně odolnou podlahu.

Vyprazdňování nádobky clear bin™

⚠ Upozornění:

- Před vyprázdněním nádobky přístroj vypněte.

Nádobku vyprázdňete jakmile se špína dostane na úroveň značky MAX – nádobku nepřepĺňujte. Pro vyjmutí nádobky clear bin™ z přístroje stiskněte tlačítko na zadní straně držadla. Pro uvolnění špíny stiskněte tlačítko ještě jednou a nádobka se otevře. Tento produkt schválila British Allergy Foundation (Britská alergologická nadace), což je státní nevydělečná organizace ve Velké Británii a jejím cílem je zlepšovat povědomí, prevenci a léčbu alergií. Značka schválení organizací British Allergy Foundation je ochrannou známkou registrovanou ve Velké Británii.

Nezapomeňte:

- Nepoužívejte přístroj bez toho, aniž by byla vložena nádobka clear bin™.

Čištění nádobky clear bin™

⚠ Upozornění:

- Neponoťujte celý cyklon do vody ani na cyklony nelijte vodu.
- Před vrácením nádobky do vysavače se ujistěte, že je nádobka zcela suchá.

Nezapomeňte:

- Pro čištění nádobky **nepoužívejte** čisticí prostředky, leštidla ani osvěžovače vzduchu.
- Nádobku **nedávejte** do myčky.

Praní filtrů

⚠ Upozornění:

- Před vyjmutím filtru přístroj vypněte (poloha OFF) a odpojte z elektrické sítě.
- Před opětovným vložením do přístroje se ujistěte, že je omyvatelný filtr zcela suchý. Filtr pravidelně kontrolujte. Při normálním používání perte filtr dle pokynů každé 3 měsíce, abyste zachovali jeho účinnost.

Nezapomeňte:

- V případě vysávání jemného prachu je třeba filtr prát častěji.
- Pro čištění filtru nepoužívejte čisticí prostředky.
- Nedávejte** filtr do myčky, pračky, sušičky, trouby, mikrovlnné trouby ani do blízkosti otevřeného ohně.

Kontrola zablokování

⚠ Upozornění:

- Před kontrolou zablokování přístroj vypněte (poloha OFF).
- Při odstraňování zablokování si dávejte pozor na ostré předměty.
- Před dalším použitím všechny části opět připevňte.

Nezapomeňte:

- Na odstraňování zablokování se nevztahuje omezená záruka k přístroji. Pokud se nějaká část přístroje zablokuje, přístroj se může přehřát a automaticky se vypne. Vypojte přístroj a nechte jej vychladnout. Před dalším spuštěním odstraňte zablokování.

Vyčištění zablokovaného kartáče

⚠ Upozornění:

- Před vyčištěním kartáče přístroj vypněte (poloha OFF).

Pokud je kartáč zablokovaný, může se přístroj vypnout. Pokud k tomu dojde, bude nutné dle obrázku odstranit kartáč a odstranit jakékoliv blokující nečistoty.

Elektrozařízení označené symbolem  na výrobku nebo na jeho obalu, návodů k použití, záručním listě nesmí být umístěno do kontejneru na směsný odpad, ale do místa zpětného odběru elektrozařízení. Seznam těchto míst lze získat na příslušném obecním úřadě, nebo u posledního prodejce. Pomáháte tak chránit životní prostředí.

DK

SÅDAN BRUGER DU DIN DYSON

Bemærk venligst:

- (i) Fint støv, såsom byggestøv eller aske, må kun støvsuges op i meget små mængder.
- (ii) Rådfør dig med fabrikanten af dit gulv/tæppe angående anbefalede rengøringsmetoder, inden du støvsuger og vedligeholder dine gulve eller tæpper. Nogle tæpper vil fnulre, hvis der bruges et mundstykke med roterende børstehoved, når der støvsuges. Hvis dette sker, anbefaler vi, at mundstykket sættes på glat gulvfunktion, og at du konsulterer fabrikanten af gulvtæppet.
- (iii) Ved brug i garage skal man huske at tørre bundplade og hjul med en tør klud efter endt støvsugning for at fjerne sand, snavs eller småsten, der kan skade sorte gulve.
- (iv) Ved støvsugning kan visse typer tæpper afgive en smule statisk elektricitet i klar beholder™. Dette er helt uskadeligt og har intet at gøre med strømforsyningen. For at begrænse virkningen af dette, skal man undlade at stikke sin hånd eller nogen genstand ind i klar beholder™, medmindre man først har tømt den og skyllet efter med koldt vand.

Tømning af clear bin™

Advarsel:

- (i) Sluk for strømmen, inden du tømmer clear bin™

Tøm clear bin™ straks, når den står på MAX – den må ikke overfyldes. Fjern clear bin™ fra maskinen ved at trykke på udløserknappen ved siden af håndtaget. Snavset frigøres ved at trykke på knappen igen for at åbne beholderen. Det Britiske Allergi Forbund har godkendt dette produkt. Det er en landsdækkende britisk velgørende institution, hvis formål er at forbedre kendskabet til, samt forebyggelsen og behandlingen, af allergier. Det Britiske Allergi Forbunds godkendelsessegel er et britisk registreret varemærke.

Bemærk venligst:

- (i) Brug ikke støvsugeren uden at clear bin™ sidder i.

Rengøring af clear bin™

Advarsel:

- (i) Sænk ikke hele cyklonen ned i vand, og hæld ikke vand ind i cyklonerne.
- (ii) Sørg for, at beholderen er helt tør, inden den sættes på støvsugeren igen.

Bemærk venligst:

- (i) Brug ikke sæbe, rengøringsmidler eller luftfriskere til rengøring af beholderen.
- (ii) Kom ikke beholderen i opvaskemaskinen.

Rengøring af filtrene

Advarsel:

- (i) Tryk på "OFF" og træk stikket ud før filteret fjernes.
 - (ii) Se efter, at det vaskbare filter er helt tørt, før det sættes ind i støvsugeren igen.
- Kontroller filteret jævnligt. Ved normal brug skal dit filter vaskes hver 3. måned i henhold til instruktionerne, for at bevare ydeevnen.

Bemærk venligst:

- (i) Det kan være nødvendigt at vaske filteret oftere, hvis der støvsuges fint støv.
- (ii) Brug ikke sæbe eller rengøringsmidler til vask af filteret.
- (iii) Kom ikke filteret i opvaskemaskinen, vaskemaskinen, tørretumbleren, ovnen, mikroovnen eller i nærheden af åben ild.

Kontroller for blokeringer

Advarsel:

- (i) Tryk på "OFF" og træk stikket ud, inden du kontrollerer for blokeringer.
- (ii) Pas på skarpe objekter, når blokeringerne fjernes.
- (iii) Sæt alle delene ordentligt tilbage på maskinen, inden du starter den igen.

Bemærk venligst:

- (i) Fjernelse af blokeringer er ikke dækket af den begrænsede garanti på din maskine. Hvis maskinen har en blokering, kan den overophede og vil så automatisk stoppe. Træk stikket ud, og lad maskinen køle af. Fjern blokeringerne, inden maskinen startes igen.

Fjernelse af blokeringer i børstehovedet

Advarsel:

- (i) Tryk på "OFF" og træk stikket ud, inden du fjerner blokeringerne fra børstehovedet.
- Hvis dit børstehoved er blokeret, kan det slå fra. Hvis dette sker, skal du afmontere børstehovedet som vist og fjerne det blokerende snavs.

Symbolen  på produkter eller på indpakningen indikerer, at produktet ikke må skaffes af vejen som husholdningsaffald. I stedet for skal det afleveres til rette sted for genbrug/bortskaffning af elektrisk og elektronisk udstyr. Ved at sikre dig at produktet bortskaffes korrekt, forebygger du potentielle negative konsekvenser for miljøet og menneskers helbred, som ellers kunne opstå ved forkert håndtering ved bortskaffelse. For mere detaljeret information om genbrug af dette produkt, kontakt da din kommune, genbrugsstation eller butikken hvor du har købt produktet.

FI

DYSON-IMURIN KÄYTTÖ

Huomaa:

- (i) Hienojakoista ainetta kuten laastipölyä tai jauhoa saa imuroida vain pieninä määrinä.
- (ii) Ota selvää lattiamateriaalin valmistajan suosituksesta ennen lattian, mattojen ja kokolattiamattojen imurointia ja hoitoa. Joillekin kokolattiamatoille imurointi pyörivällä suulakkeella saattaa aiheuttaa nukkautumista, jolloin suosittelemme koviin lattiapintojen imurointitapaa sekä lattiamateriaalin valmistajan puoleen kääntymistä.
- (iii) Jos laitetta käytetään autotalissa, laitteen pohja ja pyörät on pyyhittävä kuivalla rätillä imuroinnin jälkeen, jotta niihin ei jää arkoja lattiapintoja vaurioittavaa hiekkää, likaa tai kiviä.
- (iv) Joitakin mattomateriaaleja imuroitaessa clear bin™ säiliöön voi muodostua pieniä määriä staattista varausa. Tämä on täysin vaaraton, eikä varaus ole peräisin sähköverkosta. Ilmiön vähentämiseksi älä laita käsiäsi tai mitään esineitä clear bin™ säiliöön, ellei säiliötä ole ensin tyhjennetty ja huuhdeltu kylmällä vedellä.

Clear bin™ -pölysäiliön tyhjentäminen

Huomio:

- (i) Sammuta laite ennen säiliön tyhjentämistä.

Tyhjennä säiliö heti, kun pölyä on MAX-merkkiin asti – älä anna säiliön täytyä liikaa. Irrota clear bin™ -pölysäiliö painamalla kantokahvan takaosassa olevaa nappia. Avaa säiliö ja tyhjennä pöly painamalla nappia uudestaan. British Allergy Foundation (Britannian Allergiasäätiö) on hyväksynyt tämän tuotteen. Säätiö tähtää allergioiden ehkäisyyn ja hoidon parantamiseen sekä niihin liittyvän tiedon lisäämiseen. Järjestön hyväksyntää osoittava British Allergy Foundation Seal of Approval on Iossa-Britanniassa rekisteröity tavaramerkki.

Huomaa:

- (i) Älä käytä laitetta, jos clear bin™ -pölysäiliö ei ole paikoillaan.

Clear bin™ -pölysäiliön puhdistaminen

Huomio:

- (i) Älä upota sykklonia veteen tai kaada vettä sykkloneiden päälle.
- (ii) Varmista, että säiliö on täysin kuiva ennen kuin asetat sen paikoilleen.

Huomaa:

- (i) Älä käytä pesuaineita, kiillotusaineita tai ilmanraikasteita säiliön puhdistamiseen.
- (ii) Älä pane säiliötä astianpesukoneeseen.

Suodattimien pesu

Huomio:

- (i) Sammuta laite (OFF-asento) ja irrota pistoke pistorasiasta ennen suodattimen poistamista.
 - (ii) Varmista, että pestävä suodatin on täysin kuiva ennen kuin asetat sen takaisin imuriin.
- Tarkasta suodatin säännöllisin väliajoin. Normaalisssa käytössä suodatin tulee pestä ohjeiden mukaan kolmen (3) kuukauden välein.

Huomaa:

- (i) Suodatin täytyy pestä useammin, jos imuroidaan hienojakoista pölyä.
- (ii) Älä käytä pesuaineita suodattimen puhdistuksessa.
- (iii) Älä pane suodatinta astianpesukoneeseen, pyykinpesukoneeseen, kuivuriin, uuniin, mikroaaltouuniin tai avotulen läheisyyteen.

Tukosten tarkastaminen

Huomio:

- (i) Sammuta laite ("OFF"-asento) ja irrota se sähköverkosta ennen kuin tarkastat tukokset.
- (ii) Varo teräviä reunoja tukoksia poistaessasi.
- (iii) Kiinnitä kaikki osat tukevasti takaisin paikoilleen ennen käyttöä.

Huomaa:

- (i) Laitteen rajoitettu takuu ei koske tukosten poistamista. Jos jokin laitteen osa tukkeutuu, laite voi ylikuumeta ja pysähtyä automaattisesti. Irrota laite sähköverkosta ja anna sen jäähtyä. Poista tukos ennen kuin käytät laitetta uudelleen.

Suulakkeen tukosten poistaminen

Huomio:

- (i) Sammuta laite ("OFF"-asento) ja irrota se sähköverkosta ennen kuin poistat suulakkeen tukokset.

Jos suulake tukkeutuu, se voi lakata toimimasta. Tässä tapauksessa irrota suulake (ks. kuva) ja poista tukkeuman aiheuttaja.

Seuraavanlainen symboli  tuotteessa tai sen pakkauksessa kertoo, että tuotetta ei saa käsitellä talousjätteenä. Tuote tulee toimittaa hävittämistä varten sähkö- ja elektroniikkaromun keräyspisteeseen. Näin tuote poistuu käytöstä oikein ja mahdolliset negatiiviset seuraukset ympäristölle ja ihmisten terveydelle voidaan estää. Tarkempaa tietoa tämän tuotteen kierrätyksestä saat paikallisilta viranomaisilta, sähkölaitteiden kierrätyksestä vastaavalta taholta tai liikkeestä, josta tuote on hankittu.

HU

A DYSON PORSZÍVÓ HASZNÁLATA

Kérjük, vegye figyelembe az alábbiakat:

- (i) Finomabb port, például vakolatot vagy lisztet csak nagyon kis mennyiségekben porszívózzon fel.
- (ii) Padlók, rongyszőnyegek és szőnyegek porszívózása és tisztítása előtt tekintse meg a gyártó által javasolt előírásokat. Ha porszívózáskor forgó keferudat használ, némelyik szőnyegfajta bolyhosodhat. Ebben az esetben a „kemény padló” üzemmód alkalmazását javasoljuk, továbbá a padló anyagát illetően lépjen kapcsolatba a gyártóval.
- (iii) Ha a porszívót a garázsban használja, porszívózás után törölje le a készülék talplemezét és kerekeit egy száraz ronggyal, ily módon eltávolíthatja a homokot, szennyeződést vagy aprókavicsokat, amelyek a finomabb padlófelületeket károsíthatják.
- (iv) Porszívózás közben bizonyos szőnyegek csekély elektrosztatikus töltést okozhatnak a clear bin™ egységben. Ez teljesen ártalmatlan és nincs köze a hálózati áramforrásokhoz. Az ilyen hatások minimálisra csökkentése érdekében, ne tegye be a kezét, és ne tegyen be semmilyen tárgyat a clear bin™ egységbe, mielőtt kiürítette, és hideg vízzel kiöblítette volna.

A clear bin™ tartály kiürítése

Figyelem!

- (i) A tartály kiürítése előtt kapcsolja ki a készüléket.

Ha a szennyeződés mértéke eléri a MAX megjelölést, azonnal ürítse ki a tartályt; a tartályt nem szabad túltölteni. A clear bin™ tartály levételéhez nyomja meg hordozófogantyú hátulján lévő gombot. A szennyeződés eltávolításához nyomja meg ismét a gombot, hogy kinyíljon a tartály. A Brit Allergia Alapítvány jóváhagyta a terméket. A szervezet az Egyesült Királyság nemzeti jótekonysági alapítványa, amelynek az a célja, hogy javítsa az allergiák megismerését megelőzését és kezelését. A Brit Allergia Alapítvány jóállású pecsétje az Egyesült Királyságban bejegyzett védjegy.

Kérjük, vegye figyelembe az alábbiakat:

- (i) Ha a clear bin™ nincs a helyén, **ne** használja a készüléket.

A clear bin™ megtisztítása

Figyelem!

- (i) **Ne** merítse vízbe a teljes porleválasztót, illetve ne öntsön vizet a porleválasztókba.
- (ii) A csere előtt győződjön meg arról, hogy a tartály teljesen megszáradt.

Kérjük, vegye figyelembe az alábbiakat:

- (i) A tartály tisztításához tilos tisztítószert, fényezőit vagy légrfrissítőit használni.
- (ii) **Ne** tegye a tartályt mosogatógépbe.

A szűrők tisztítása

Figyelem!

- (i) Helyezze a kapcsolót „OFF” állásba és húzza ki a tápkábelt a fali aljzataból a szűrő kiemelése előtt.
- (ii) Győződjön meg arról, hogy a mosható szűrő teljesen megszáradt, mielőtt visszahelyezné a porszívóba. A szűrőt rendszeresen ellenőrizni kell. Normál használat mellett háromhavonta tisztítsa meg a szűrőt az előírások szerint, hatékonyságának megőrzése érdekében.

Kérjük, vegye figyelembe az alábbiakat:

- (i) A szűrőt gyakrabban kell öblíteni, ha finom porszemcséket porszívózott.
- (ii) A szűrő tisztításához ne használjon tisztítószert.
- (iii) A szűrőt **ne** tegye mosogatógépbe, mosógépbe, szárítógépbe, sütőbe, mikrohullámú sütőbe vagy nyílt láng mellé.

Eltömődések megkeresése

Figyelem!

- (i) Helyezze a kapcsolót “OFF” állásba, és húzza ki a hálózati csatlakozót az aljzataból, mielőtt ellenőrizné az eltömődéseket.
- (ii) Az eltömődések eltávolításához ne alkalmazzon éles tárgyakat.
- (iii) Porszívózás előtt gondosan szerelje össze a készüléket.

Kérjük, vegye figyelembe az alábbiakat:

- (i) Az eltömődések eltávolítására a porszívó korlátozott jótállása nem terjed ki. Az esetleges eltömődés miatt a készülék túlhevülhet, és automatikusan kikapcsolhat. Ilyenkor kapcsolja ki a porszívót, és várja meg, amíg lehül. Mielőtt ismét bekapcsolná a készüléket, távolítsa el az eltömődéseket.

A keferud eltömődéseinek megszüntetése

Figyelem!

- (i) Helyezze a kapcsolót “OFF” állásba, és húzza ki a hálózati csatlakozót az aljzataból, mielőtt megszüntetné a keferud eltömődését.

Ha a keferud eltömődött, elképzelhető, hogy a készülék automatikusan kikapcsol. Ilyenkor a keferudat le kell szerelni az ábrának megfelelően, és el kell távolítani az eltömődést okozó törmelégeket.

A szimbólum  a terméken vagy annak csomagolásán azt mutatja meg, hogy a terméket nem szabad normál háztartási szemétnek tekinteni. Helyette, el kell vinni arra a hulladékgyűjtő/újrafeldolgozó helyre, ahol az elektromos háztartási / elektromos hulladékokat gyűjtik. E módon megelőzi a környezetszennyezést és az egészségkárosodást, amely a helytelen eltávolításból adódódnat. A termék újrafeldolgozását illetően érdeklődjön a helyi hatóságoknál, a tisztasági vállalatnál vagy az üzletben ahol vette.

NO

BRUKE DIN DYSON

Merk:

- (i) Fint støv, for eksempel murpuss eller mel, må bare støvsuges i små mengder.
- (ii) Les instruksjonene fra produsenten av gulvbelegget før du støvsuger og pleier gulvbelegg, tepper og ryer. Noen tepper vil løse hvis du bruker en roterende børste når du støvsuger. I så fall anbefaler vi at du støvsuger med innstilling for harde gulv og rådfører deg med produsenten.
- (iii) Hvis støvsugeren blir brukt i en garasje, må du passe på å tørke understell og hjul med en tørr klut etter støvsuging for å fjerne sand, smuss eller grus som kan skade ømfintlige gulv.
- (iv) Når du støvsuger, kan enkelte typer tepper generere statisk elektrisitet i clear bin™. Dette er helt harmløst og har ikke noe med strømførselen å gjøre. For å redusere en eventuell statisk effekt, må du ikke stikke hendene eller gjenstander inn i clear bin™ før du har tømt den og skylt den med kaldt vann.

Tømme clear bin™

Advarsel:

- (i) Slå av maskinen før du tømmer beholderen.

Tøm den straks smusset når MAX-merket – må ikke overfylles. Når du skal fjerne clear bin™ fra maskinen, trykker du på knappen bak bærehåndtaket. Når du skal ta ut smusset, trykker du på knappen på nytt for å åpne beholderen. Den britiske allergiforening (The British Allergy Foundation) har godkjent dette produktet. Det er en nasjonal organisasjon i Storbritannia som har som mål å øke oppmerksomheten om, forebygge og behandle allergier. Organisasjonens godkjenningsmerke er et britiskregistrert varemerke.

Merk:

- (i) **Ikke** bruk maskinen uten at clear bin™ er på plass.

Rengjøre clear bin™

Advarsel:

- (i) Hele sentrifugen må ikke nedsenkes i vann, og du må ikke helle vann i sentrifugen.
- (ii) Pass på at beholderen er helt tørr før du setter den på plass.

Merk:

- (i) **Ikke** bruk rengjøringsmidler, poleringsmidler eller luftrensere når du rengjør beholderen.
- (ii) **Ikke** plasser beholderen i oppvaskmaskinen.

Vaske filterne

Advarsel:

- (i) Slå “AV” og trekk ut kontakten før du tar ut filteret.
- (ii) Pass på at det vaskbare filteret er helt tørt før du setter det inn i støvsugeren igjen. Kontroller filteret regelmessig. Filteret vaskes hver 3. måned ved normal bruk, i henhold til bruksanvisningen, for å holde støvsugeren i god stand.

Merk:

- (i) Filterne krever kanskje hyppigere vask hvis du suger opp mye fint støv.
- (ii) **Ikke** bruk rengjøringsmidler for å rengjøre filterne.
- (iii) **Ikke** plasser filterne i oppvaskmaskin, vaskemaskin, tørketrommel, ovn, mikrobølgeovn eller i nærheten av åpen ild.

Se etter blokkeringer

Advarsel:

- (i) Slå av maskinen og trekk ut støpselet før du ser etter blokkeringer.
- (ii) Se opp for skarpe objekter når du fjerner blokkeringer.
- (iii) Sett alle deler tilbake på en sikker måte før du bruker maskinen.

Merk:

- (i) Fjerning av blokkeringer dekkes ikke av maskinens begrensede garanti. Hvis en del av maskinen blir blokkert, kan den bli overopphet og slå seg av automatisk. Trekk ut støpselet og la den kjøle seg av. Fjern blokkeringen før du starter den på nytt.

Fjerne hindringer i den roterende børsten

Advarsel:

- (i) Slå av maskinen, og trekk ut støpselet før du fjerner hindringer i den roterende børsten.

Hvis det er noe som hindrer den roterende børsten, kan støvsugeren slå seg av. Hvis det skjer, må du fjerne den roterende børsten som vist og fjerne eventuelle hindringer.

Dette symbolet  på produktet eller på pakningen viser at produktet ikke skal kastes sammen med husholdningsavfall. Produktet skal leveres inn til en gjenbruksstasjon eller tilbake til butikken der det ble kjøpt slik at det kan gjenvinnes. Pass på at dette produktet avhendes forsvarlig, slik at det ikke forårsaker skader på helse eller miljø. For ytterligere informasjon om resirkulering av dette produktet kan du ta kontakt med kommunen der du bor, renovasjonsetaten eller butikken hvor apparatet ble kjøpt.

PL

KORZYSTANIE Z ODKURZACZA

Ważne:

- Drobny kurz, taki jak pył gipsowy lub mąka mogą być sprzątane tylko w niewielkich ilościach.
- Przed odkurzaniem należy zapoznać się z sugestiami producenta dotyczącymi podłóg, wykładzin i dywanów. Niektóre dywany mogą mechacić się pod wpływem obracającej się podczas sprzątania turboszczotki. W takim przypadku zaleca się kontynuowanie sprzątania w trybie dla powierzchni gładkich i konsultację z producentem.
- Po zakończeniu odkurzania w garażu, spód odkurzacza i kała dokładnie oczyścić suchą ściereczką w celu usunięcia piachu, kurzu i żwirku, które mogłyby porysować delikatne podłogi.
- W trakcie odkurzania niektórych wykładzin, w pojemniku clear bin™ mogą powstawać niewielkie ładunki elektrostatyczne. Są one zupełnie nieszkodliwe i nie są związane z zasilaniem elektrycznym z sieci. W celu mi minimalizacji kontaktu z tymi ładunkami nie wkładać rąk ani żadnych przedmiotów do pojemnika clear bin™, chyba że został on uprzednio opróżniony i przepłukany zimną wodą.

Opróżnianie pojemnika clear bin™

⚠ Uwaga:

- Przed opróżnieniem pojemnika odkurzacz należy wyłączyć z kontaktu.

Pojemnik opróżnić w momencie gdy zapelni się on do oznaczenia MAX. Aby wyjąć pojemnik clear bin™ z odkurzacza, nacisnąć przycisk z tyłu uchwytu. Aby opróżnić pojemnik, ponownie nacisnąć przycisk w celu otwarcia pojemnika. Produkt ten został zatwierdzony przez Brytyjską Fundację Alergologiczną. Jest to brytyjska organizacja charytatywna, której działania mają na celu zwiększanie świadomości, zapobieganie oraz leczenie alergii. Znak rekomendacji Brytyjskiej Fundacji Alergologicznej jest znakiem towarowym zastrzeżonym w Wielkiej Brytanii.

Ważne:

- Nie używać odkurzacza, jeśli pojemnik clear bin™ nie jest zamontowany.

Czyszczenie pojemnika clear bin™

⚠ Uwaga:

- Nie zanurzać całego cyklonu w wodzie ani nie nalewać wody do cyklonów.
- Przed ponownym zamontowaniem pojemnika upewnić się, że jest on całkowicie suchy.

Ważne:

- Do czyszczenia pojemnika nie należy używać detergentów, nabłyszczaczy ani odświeżaczy powietrza.
- Nie myć pojemnika w zmywarce.

Mycie filtrów

⚠ Uwaga:

- Przed wyjęciem filtra wyłączyć odkurzacz i wyjąć wtyczkę z kontaktu.
- Przed ponownym włożeniem filtra do odkurzacza upewnić się, że jest on całkowicie suchy.
Stan filtra sprawdzać regularnie. Aby zachować sprawność urządzenia, w normalnych warunkach użytkowania filtr należy myć co 3 miesiące, zgodnie z instrukcjami.

Ważne:

- Jeśli odkurzacz używany jest do sprzątania drobnego kurzu, filtr może wymagać częstszego mycia.
- Do mycia filtra nie używać detergentów.
- Nie wkładać filtra do zmywarki, pralki, suszarki, piekarnika, mikrofalówki ani nie przechowywać w pobliżu otwartego ognia.

Poszukiwanie źródeł zatorów

⚠ Uwaga:

- Przed przystąpieniem do sprawdzenia źródeł zatorów, odkurzacz należy wyłączyć i wyjąć wtyczkę z kontaktu.
- Podczas usuwania źródeł zatorów uważać na ostre części.
- Przed ponownym użyciem odkurzacza, dokładnie zamocować wszystkie części.

Ważne:

- Ograniczona gwarancja na odkurzacz nie obejmuje usuwania źródeł zatorów. Jeśli w którejkolwiek z części odkurzacza utworzy się zator, odkurzacz może ulec przegrzaniu i automatycznie wyłączyć się. Należy wtedy wyjąć wtyczkę odkurzacza z kontaktu i pozostawić do ostygnięcia. Usunąć źródło zatoru przed ponownym włączeniem odkurzacza.

Usuwanie zatorów w turboszczotce

⚠ Uwaga:

- Przed przystąpieniem do usuwania zatorów w turboszczotce, wyłączyć odkurzacz i wyjąć wtyczkę z kontaktu.

Turboszczotka może być wyłączona w przypadku zablokowania. W takim wypadku może zaistnieć konieczność zdjęcia turboszczotki, w sposób pokazany na rysunku i usunięcia wszelkich blokujących materiałów.

Symbol  znajdujący się na produkcie lub na opakowaniu oznacza, że produkt nie może być utylizowany jak odpad domowy. Zamiast tego, powinien zostać oddany do odpowiedniego punktu zbiorczego sprzętu elektrycznego i elektronicznego. Upewniając się, że produkt został odpowiednio przetworzony, pomagasz chronić środowisko i ludzkie zdrowie przed potencjalnymi negatywnymi skutkami nieprawidłowej utylizacji tego produktu. Aby uzyskać bardziej szczegółową informację na temat utylizacji tego produktu, prosimy o kontakt z lokalnym urzędem miejskim, punktem udzielającym informacji odnośnie utylizacji sprzętu domowego lub punktem zakupu produktu.

Сделано в Малайзии

Адрес изготовителя:

Dyson Ltd, Tetbury Hill, Malmesbury, Wiltshire, SN16 0RP, UK

PT

UTILIZAR O SEU DYSON

Note bem:

- O pó fino, como o gesso ou a farinha, apenas deve ser aspirado em quantidades muito pequenas.
- Consulte as instruções e recomendações do fabricante do seu pavimento antes de aspirar e cuidar do mesmo, de tapetes ou de alcatifas. Algumas alcatifas podem esfriar se usar sobre elas uma escova rotativa ao aspirar. Se for esse o caso, recomendamos que aspire no modo de pavimentos duros e que consulte o fabricante da alcatifa.
- Se usar o aparelho numa garagem, deve ter o cuidado de limpar a base e as rodas com um pano seco depois de aspirar, para retirar eventuais partículas de areia, detritos ou gravilha que possam danificar pavimentos delicados.
- Durante a aspiração, alguns tapetes poderão gerar pequenas cargas electrostáticas no depósito transparente™. Essas cargas são completamente inofensivas e não estão associadas à alimentação eléctrica. Para minimizar o seu efeito, não coloque as mãos nem insira quaisquer objetos no depósito transparente™ a menos que o tenha esvaziado e enxaguado com água fria.

Esvaziamento do depósito transparente™

⚠ Atenção:

- Desligue o aparelho antes de esvaziar o depósito.

Esvazie-o logo que o pó alcance o nível da marca MAX - não deixe que o depósito se encha em demasia. Para retirar o depósito transparente™ do aparelho, prima o botão por trás da asa de transporte. Para libertar o pó, volte a premir o botão para abrir o depósito. A Fundação Britânica de Alergologia aprovou este produto. Esta fundação é uma organização de beneficência do Reino Unido que tem como objectivo melhorar o conhecimento, prevenção e tratamento de alergias. O Selo de Aprovação da Fundação Britânica de Alergologia é uma marca registada no Reino Unido.

Note bem:

- Não use o aparelho sem o depósito transparente™ na devida posição.

Limpeza do depósito transparente™

⚠ Atenção:

- Não mergulhe o ciclone completo em água nem verta água para os ciclones.
- Certifique-se de que o depósito está completamente seco antes de o recolocar.

Note bem:

- Não use detergentes, líquidos de polimento ou purificadores de ar para limpar o depósito.
- Não ponha o depósito numa máquina de lavar louça.

Lavagem dos filtros

⚠ Atenção:

- Desligue o aparelho ('OFF') e retire a ficha da tomada antes de remover o filtro.
- Certifique-se de que o filtro lavável está completamente seco antes de o reinserir no aspirador.
Verifique regularmente o filtro. Em condições normais de utilização, lave o filtro a cada 3 meses de acordo com as instruções, para manter o desempenho.

Note bem:

- O filtro poderá precisar de lavagens mais frequentes se aspirar pó fino.
- Não use detergentes para limpar o filtro.
- Não ponha o filtro na máquina de lavar louça, na máquina de lavar roupa, na máquina de secar roupa, no forno, no microondas ou perto de uma chama desprotegida.

Detecção de obstruções

⚠ Atenção:

- Desligue o aparelho ('OFF') e desconecte-o da tomada antes de verificar a existência de obstruções.
- Tenha cuidado com objectos afiados ao limpar as obstruções.
- Volte a fixar firmemente todas as peças do aparelho antes de o usar.

Note bem:

- A limpeza de obstruções não está coberta pela garantia limitada do seu aparelho. Se alguma peça ficar obstruída, o aparelho pode sobreaquecer e desligar-se automaticamente. Desconecte o aparelho da tomada e deixe-o arrefecer. Limpe as obstruções antes de voltar a ligá-lo.

Limpeza de obstruções da escova

⚠ Atenção:

- Desligue o aparelho ('OFF') e desconecte-o da tomada antes de limpar as obstruções da escova.

Se a escova estiver obstruída, o aparelho pode desligar-se. Se isso acontecer, terá de remover a escova, conforme mostrado, e limpar quaisquer detritos obstrutivos.

O símbolo  no produto ou na sua embalagem indica que este produto não deve ser tratado como lixo doméstico. Pelo contrário, deve ser enviado a um ponto limpo para a correcta reciclagem dos componentes eléctricos e electrónicos. Verifique que este produto é tratado de forma correcta, evitará potenciais consequências negativas para o meio ambiente e saúde humana, o qual poderia acontecer no caso de não tratá-lo adequadamente. Para mais informações sobre a reciclagem deste produto, contacte com a sua administração local, serviço de recolha, eco ponto ou na loja onde comprou este produto.

RU

ИСПОЛЬЗОВАНИЕ ПЫЛЕСОСА DYSON

Пожалуйста, обратите внимание:

- Мелкую пыль, такую как штукатурка или мука, можно убирать пылесосом только в небольших количествах.
- Прежде чем приступить к чистке пылесосом напольного покрытия, паласов и ковров, проконсультируйтесь у производителя этих изделий и получите инструкции по их уборке с использованием пылесоса. Некоторые ковры распушаются, если их пылесосить с использованием вращающейся щетки. В этом случае мы рекомендуем пылесосить в режиме твердого напольного покрытия и проконсультироваться у производителя покрытия.
- При использовании в гараже не забудьте после выполнения уборки вытереть сухой тканью нижнюю поверхность корпуса и колеса пылесоса, чтобы удалить остатки песка, загрязнений или гравия, которые могут повредить delicate напольные покрытия.

Опустошение контейнера clear bin™

⚠ Предостережение:

- Прежде чем освободить от пыли контейнер, выключите пылесос. Очищайте контейнер, как только достигнут уровень с отметкой MAX – не допускайте переполнения контейнера. Чтобы снять контейнер clear bin™ с пылесоса, нажмите кнопку позади ручки для переноски пылесоса. Чтобы удалить пыль, нажмите на кнопку еще раз и откройте контейнер. Данный продукт одобрен Британским фондом по борьбе с аллергией (British Allergy Foundation) – благотворительной организацией Великобритании, занимающейся изучением, профилактикой и лечением аллергических заболеваний. Печать одобрения Британского фонда по борьбе с аллергией – зарегистрированная торговая марка Великобритании.

Пожалуйста, обратите внимание:

- Не используйте пылесос, если не установлен контейнер clear bin™.

Очистка контейнера clear bin™

⚠ Предостережение:

- Не помещайте циклон полностью в воду и не наливайте в него воду.
- Прежде чем поставить контейнер на место, вытрите его насухо.

Пожалуйста, обратите внимание:

- Не используйте для очистки контейнера моющие средства, полироли или освежители воздуха.
- Не мойте контейнер в посудомоечной машине.

Промывка фильтров

⚠ Предостережение:

- Прежде чем снять фильтр, выключите пылесос, установив переключатель в положение OFF, и отключите его от сети.
- Прежде чем установить моющийся фильтр в пылесос, убедитесь в том, что он полностью высох. Регулярно проверяйте фильтр. При нормальных условиях эксплуатации для поддержания эффективности работы фильтра его необходимо промывать раз в 3 месяца в соответствии с инструкциями.

Пожалуйста, обратите внимание:

- При уборке мелкой пыли, возможно, потребуется выполнять очистку фильтра гораздо чаще.
- Не используйте моющие средства для очистки фильтра.
- Не мойте фильтры в посудомоечной или стиральной машине, не кладите в сушильный барабан, не сушите в духовом шкафу, в микроволновой печи или вблизи открытого огня.

Устранение засорений

⚠ Предостережение:

- Перед устранением засорений установите переключатель питания в положение OFF и отключите пылесос от сети.
- При устранении засорений остерегайтесь острых предметов.
- Перед использованием пылесоса установите все детали на место.

Пожалуйста, обратите внимание:

- Действие ограниченной гарантии пылесоса не распространяется на устранение засорений. Если какая-либо деталь пылесоса засорится, это может привести к перегреву, и пылесос автоматически выключится. Отключите пылесос от сети и оставьте его для охлаждения. Прежде чем снова включить пылесос, устраните засорения.

Устранение засорений в щетке

⚠ Предостережение:

- Прежде чем приступить к устранению засорений в щетке, установите переключатель в положение OFF и отключите пылесос от сети.

Если произошло засорение щетки, пылесос может выключиться. В этом случае нужно снять щетку, как показано на рисунке, и удалить засорения.

Товар сертифицирован в соответствии с законом о защите прав потребителей. PCT AE25.

Сделано в Малайзии

Адрес изготовителя:

Dyson Ltd, Tetbury Hill, Malmesbury, Wiltshire, SN16 0RP, UK

SE

ANVÄNDA DYSON

Lägg märke till:

- Fint damm som gips eller mjöl får bara sugas upp i mycket små mängder.
- Läs golv tillverkarens rekommendationer innan du dammsuger och sköter om golv och mattor. Vissa mattor luddar av sig om ett roterande borsthuvud används. I sådana fall rekommenderar vi dammsugning i läget för hårda golv och att du rådfrågar tillverkaren.
- Vid användning i ett garage ska du vara noga med att torka av underlagsplattan och hjulen med en torr trasa efter dammsugning för att avlägsna eventuell sand, smuts eller småsten som kan skada ömtliga golv.
- Vid dammsugning kan vissa mattor generera en mindre statisk uppladdning i clear bin™. Det här är helt ofarligt och inte kopplat till strömförsörjningen. För att minimera eventuella effekter av detta ska du inte sticka in handen eller något föremål i clear bin™ innan du har tömmt den och sköljt den med kallt vatten.

Tömma clear bin™

⚠ Var försiktig!

- Stäng av maskinen innan du tömmer behållaren. Töm när smutsen når nivån med markeringen MAX – får inte överfyllas. Tryck på knappen bakill på bärhandtaget för att ta bort clear bin™. Tryck på knappen igen för att öppna behållaren och tömma smuts. British Allergy Foundation har godkänt denna produkt. Det är en nationell stiftelse i Storbritannien som arbetar för att förbättra medvetenhet om, förebyggande och behandling av allergier. Godkännandemärket från British Allergy Foundation är ett registrerat varumärke i Storbritannien.

Lägg märke till:

- Använd inte maskinen utan clear bin™ på plats.

Rengöra clear bin™

⚠ Var försiktig!

- Doppa inte hela cyklonen i vatten eller häll vatten i cyklonerna.
- Se till att behållaren är helt torr innan den sätts tillbaka.

Lägg märke till:

- Använd inte rengöringsmedel, polish eller luftreningsmedel vid rengöring av behållaren.
- Placera inte behållaren i en diskmaskin.

Tvätta filter

⚠ Var försiktig!

- Stäng AV och koppla bort maskinen från elnätet innan du tar bort filtret.
- Se till att det tvättbara filtret är helt torrt innan du sätter tillbaka det i dammsugaren. Kontrollera filtret regelbundet. Vid normal användning tvättar du filtret var tredje månad enligt instruktionerna för att behålla prestandan.

Lägg märke till:

- Det kan bli nödvändigt att tvätta filtret oftare vid uppsugning av fint damm.
- Använd inga rengöringsmedel vid rengöring av filtret.
- Lägg inte filtret i diskmaskinen, tvättmaskinen, torktumlaren, ugnen, mikrovågsugnen eller i närheten av öppen eld.

Kontrollera igensättning

⚠ Var försiktig!

- Slå AV och koppla bort maskinen från elnätet innan du kontrollerar om det förekommer igensättningar.
- Akta dig för vassa föremål när du avlägsnar igensättningar.
- Sätt tillbaka alla maskinens delar ordentligt innan du använder den.

Lägg märke till:

- Maskinens begränsade garanti täcker inte avlägsnande av igensättningar. Om någon del av maskinen blir igensatt kan den överhettas, vilket medför att maskinen frångörs automatiskt. Koppla bort maskinen från elnätet och låt den svalna. Avlägsna igensättningen innan den startas igen.

Avlägsna tilltäppningar i borsthuvudet

⚠ Var försiktig!

- Slå AV och koppla bort maskinen från elnätet innan du avlägsnar tilltäppningar i borsthuvudet. Om det förekommer tilltäppningar i borsthuvudet kan maskinen stängas av. Om det händer måste du ta bort borsthuvudet enligt bilden och avlägsna skräpet.

Symbolen  på produkten eller emballaget anger att produkten inte får hanteras som hushållsavfall. Istället ska den lämnas in till lämplig återvinningsstation för återvinning av elektrisk och elektronisk utrustning. Genom att tillförsäkra att produkten kasseras på ett säkert sätt kan du hjälpa till att förebygga eventuella hälsorisker och negativa konsekvenser för miljön, som annars kan uppstå på grund av otillbörlig hantering av produkten när den tjänat ut. Om du vill ha mer information om återvinning av produkten kontaktar du kommunen, din återvinningscentral, eller butiken där du köpte produkten.

This product is protected by the following intellectual property rights:

Patent/Patent Application numbers:

CA 2,439,032; AU 2002-229966; EP 1361812; JP 2004-537336; US 2004-0128789; GB 2407784; WO 2005/053855; AU 2002226556; CA 2,439,250; EP 1370172; JP 2004-528876; US 2004-0074213; AU 2002225207; CA 2,438,069; EP 1361814; JP 2004-520137; US 2004-0112022; AU 2001240894; EP 1268076; JP 2003-528704; US 6,835,222; AU 2002-225232; CA 2,438,079; EP 1361815; JP 2004-520139; US 6,974,488; AU 637,272; EP 0636338; JP 1948 863; US 5,078,761; GB 2413974; WO 2005/110608; AU 2003-202714; CA 2,476,428; EP 1474242; GB 2385292; JP 2003-567583; US 2005-010229892; GB 2407022; JP 2004-023962; AU 2003255837; EP 1551270; GB 2392827; JP 2004-023963; US 2004-023963; GB 0510864.2; MY P120062350; TW 95118685; TH 0601002378; WO2006/125944; GB 0510863.4; MY P120062352; TH 0601002379; TW 95118686; WO 2006/125945; GB 0510862.6; MY P120062351; TW 95118687; TH 0601002380; WO 2006/125946; AU 2003252873; EP 1380247; JP 2004-100960; US 2004-0111828; AU 2002233553; EP 1365676; JP 2004-524097; US 2004-0078925; GB 0625806.5.

Equivalent patents, registered designs and applications exist in other countries.

Small details may vary from those shown.

iIMPORTANT!



Wash your filter in cold water at least every **3 months**.

Laver votre filtre sous l'eau froide au moins tous les **3 mois**.

Den Filter gründlich alle **3 Monate** in kaltem Wasser auswaschen.

Was uw filter ten minste elke drie maanden.

Lavar el filtro con agua fría al menos cada **3 meses**.

Lavare il filtro con acqua fredda almeno una volta ogni **3 mesi**.

Мойте ваш фильтр холодной водой как минимум каждые **3 месяца**.

Vsake Tri Mesece je treba filter oprati.



Dyson Customer care

If you have a question about your Dyson vacuum cleaner, call the Dyson Helpline with your serial number and details of where and when you bought the cleaner, or contact us via the Dyson website. The serial number can be found on the main body of the machine behind the clear bin™.

- GB** Dyson Customer care
service@dyson.co.uk
0800 298 0298
Dyson Ltd., Tetbury Hill, Malmesbury, Wiltshire SN16 0RP
- IRL** Dyson Customer care
www.dyson.ie
01 475 7109
Dyson Ireland Limited, Unit G10, Grants Lane,
Greenogue Business Park, Rathcoole, Dublin 24
- AE** Dyson Customer care
uae@dyson.com
04 800 49 79
Supra House, Umm Hureir, PO ox 3426,
Dubai, UAE
- AT** Dyson Kundendienst
kundendienst-austria@dyson.com
0810 333 976
(Zum Ortstarif - aus ganz Österreich)
Dyson Kundendienst, Holzmannngasse 5
1210 Wien
- AU** Dyson Customer care
customercare@dyson.com.au
1800 239 766
Dyson Appliances (Aust) Pty Ltd., PO Box 2175, Taren Point,
Australia, NSW 2229
- BE** Service Consommateurs Dyson
Dyson Helpdesk
helpdesk.benelux@dyson.com
078 15 09 80
Dyson BV, Keizersgracht 209, 1016 DT Amsterdam
- CH** Service Consommateurs Dyson
Dyson Kundendienst
Assistenza Clienti Dyson
switzerland@dyson.com
0848 807 907
Dyson SA, Holzmannngasse 5, 8005 Zürich
- CY** Εξυπηρέτηση Πελατών της Dyson
24 53 2220
Thetaco Traders Ltd., 75, Eleftherias Ave.,
7100 Aradippou,
P.O. Box 41070, 6309 Larnaca, Cyprus
- CZ** Linka pomoci společnosti Dyson
servis@dyson.cz
485 130 303
Able Electric spol. s r.o., Jeřábekova 90, 460 08 Liberec 8
- DE** Dyson Kundendienst
kundendienst@dyson.de
0180 5 33 97 66 (14 Cent/Min - Bundesweit)
Dyson Servicecenter - DVG -, Birkenmaarstr. 50,
53340 Meckenheim
- DK** Dyson Scandinavia A/S
helpline.danmark@dyson.com
0045 70210170
Snaregade 10B, 1.sal, 1205 København K, Denmark
- ES** Servicio de atención al cliente Dyson
asistencia.cliente@dyson.com
902 30 55 30
Dyson Spain S.L.U., Segre 13, 28002 Madrid
- FI** Dyson asiakaspalvelu
dyson@suomensahkotuonti.fi
020 741 1660
Suomen Sähkötuonti Oy, Elimäenkatu 29, 00510 Helsinki
- FR** Service Consommateurs Dyson
service.conso@dyson.com
01 56 69 79 89
Dyson France, 64 rue La Boétie, 75008 Paris
- HU** Miramax kft. Hungary
miramax@interware.hu
036 1 3360037
Filler u 4, H-1024, Budapest. Hungary
- ID** Indonesia Service Centre
021 707 97766
PT. Higienis Indonesia, Permata Plaza Top floor TF-04
Jl. M. H. Thamrin Kav. 57, Jakarta 10350
- IT** Assistenza Clienti Dyson
assistenza.clienti@dyson.com
848 848 717
Dyson srl, Via Tazzoli, 6 20154 Milano
- NL** Dyson Helpdesk
helpdesk.benelux@dyson.com
020 521 98 90
Dyson BV, Keizersgracht 209, 1016 DT Amsterdam
- NO** Dyson Norway
www.dyson.no
22 33 65 00
Snaregade 10B, 1. sal, 1205 København K, Denmark
- NZ** Dyson Customer care
dyson@averyrobinson.co.nz
0800 397 667
Avery Robinson Ltd., Unit F, 151D Marua Road,
Ellerslie, Auckland
- PL** Dyson Serwis Centralny Klienta
service.dyson@aged.com.pl
022 738 31 03
Aged Co.Ltd., ul. 3 Maja 8, 05-800 Pruszków, Poland
- PT** Serviço de assistência ao cliente Dyson
asistencia.cliente@dyson.com
00 800 02 30 55 30
Dyson Spain S.L.U., Segre 13, 28002 Madrid
- RU** Сервисное обслуживание
www.dyson.ru / info@dyson.ru
495 755 85 20
129110, Россия, Москва, Пр. Мира д. 56/1
- SE** Dyson Scandinavia A/S
helpline.danmark@dyson.com
0045 70210170
Snaregade 10B, 1.sal, 1205 København K, Denmark
- SG** Dyson Service Centre
singapore@dyson.com
7000 435 75 46
Service @ home Pte. Ltd.,
2 Leng Kee Road, #04-09A Thye Hong Centre,
Singapore 159086
- SI** Steelplast d.o.o.
info@steelplast.si
386 4 530 62 00
Otoče 32, 4244 Podnart
- TR** Dyson Danışma Hattı
info@hakman.com.tr
0 212 288 45 46
Hakman Elektronik Ltd. Şti. Barbaros Bulvarı 50/10 34349
Balmumcu, Istanbul
- ZA** Dyson Customer care
help@creativehomewares.co.za
086 111 5006
PO Box 975, Eppindust 7475, Cape Town, South Africa