

# BDS

Système Home Cinéma Blu-ray

Manuel d'utilisation



**harman/kardon**<sup>®</sup>  
by HARMAN

INTRODUCTION	3
VÉRIFIEZ LA TENSION SECTEUR AVANT L'UTILISATION	3
DÉBALLAGE	3
EMPLACEMENT D'INSTALLATION	3
NETTOYAGE	3
DÉPLACER LE RÉCEPTEUR	3
COMPOSANTS DU SYSTÈME	4
ACCESSOIRES FOURNIS	4
COMMANDES DU PANNEAU FRONTAL DU RÉCEPTEUR	5
CONNEXIONS DU PANNEAU ARRIÈRE DU RÉCEPTEUR	6
SUBWOOFER CONTROLS AND CONNECTIONS	7
FONCTIONS DE LA TÉLÉCOMMANDE	8
EMPLACEMENT DES ENCEINTES (SYSTÈMES BDS 800, BDS 700, BDS 400 ET BDS 300)	10
EMPLACEMENT DES ENCEINTES (SYSTÈME BDS 600)	11
OPTIONS DE MONTAGE DES ENCEINTES SATELLITES ET CENTRALE	11
CONNEXIONS	14
SE CONNECTER AU RÉSEAU LOCAL (LAN)	17
PRÉPARATION DE LA TÉLÉCOMMANDE	18
CONFIGURATION DU RÉCEPTEUR	19
UTILISATION DU RÉCEPTEUR	23
UTILISER LE LECTEUR DE DISQUE	24
ECOUTER VOTRE IPOD/IPHONE	26
UTILISATION DE LA RADIO	26
ECOUTE DE SOURCES AUDIO	27
LECTURE DE FICHIERS CONTENUS DANS UN PÉRIPHÉRIQUE USB OU CD DE DONNÉES	27
MODE OPÉRATOIRE DES LISTES DE LECTURE	29
GUIDE DE DÉPANNAGE	30
LISTE DE CODES DE COMPOSANTS AUX POUR LA TÉLÉCOMMANDE	31
FICHE TECHNIQUE	36

## Introduction

Veillez enregistrer votre produit sur notre site Internet à l'adresse [www.harmankardon.com](http://www.harmankardon.com).

Remarque : le numéro de série du produit est requis. A ce moment, il est possible de s'abonner à la newsletter des nouveaux produits et/ou promotions spéciales.

## Merci d'avoir choisi un produit Harman Kardon®.

Depuis les années où les ingénieurs de harman kardon ont inventé le récepteur haute-fidélité, nous avons pris à cœur cette philosophie : vous apporter le meilleur du divertissement à domicile en améliorant performances, caractéristiques, facilité d'utilisation etc. La série BDS offre une solution complète home cinéma avec un grand nombre d'options d'écoute et de visualisation dans un récepteur élégant. Chaque série de systèmes BDS comprend également un système d'enceintes 5.1 canaux, 2.1 canaux ou une barre de son, une télécommande et tous les câbles et accessoires dont vous avez besoin pour regarder des films et écouter de la musique dans votre propre maison, en les utilisant avec votre téléviseur ou écran vidéo.

Pour obtenir le maximum de plaisir de votre nouveau système BDS, nous vous invitons à lire attentivement ce manuel et s'y référer pour vous familiariser avec ses fonctions et leur utilisation.

En cas de doute sur ce produit, sur son installation ou son fonctionnement, contactez votre revendeur ou un installateur, vous pouvez également visiter le site Internet Harman Kardon à l'adresse [www.harmankardon.com](http://www.harmankardon.com).

## Vérifiez la tension secteur avant l'utilisation

Votre récepteur BDS a été conçu pour une utilisation en courant alternatif 110 - 240 volts, 50Hz/60Hz. Votre subwoofer a été conçu pour être utilisé en courant alternatif 120 volts, 60 Hz ou 220 - 240 volts, 50/60Hz, selon l'endroit où votre système est commercialisé. Le récepteur comprend un câble d'alimentation détachable IEC conçu pour être utilisé dans la région où le système est commercialisé.

Le branchement sous une tension autre que celle pour laquelle les appareils sont destinés peut créer des risques de sécurité et d'incendie et peut les endommager. Si vous avez des questions sur la tension nécessaire pour votre modèle spécifique ou sur la tension secteur dans votre région, contactez votre revendeur avant de brancher l'appareil dans une prise murale.

## Déballage

Le carton ainsi que les matériaux d'emballage employés pour protéger votre nouveau récepteur durant le transport ont été spécialement conçus pour protéger le produit des chocs et des vibrations. Conservez le carton et les éléments d'emballage afin de pouvoir les réutiliser ultérieurement.

Vous pouvez aplatir le carton pour économiser de l'espace lors du rangement. Pour cela, pliez délicatement les lignes situées sur la partie inférieure du carton en aplatissant celui-ci. Vous pouvez ranger les éléments d'emballage de la même manière. Les éléments d'emballage ne pouvant être pliés doivent être rangés dans un sac en plastique.

Lorsque vous ne souhaitez pas conserver les éléments d'emballage, notez que le carton et les autres éléments d'emballage sont recyclables. Veuillez respecter l'environnement et déposer ces éléments dans un centre de recyclage local.

Retirez le film en plastique situé sur l'écran de la façade avant. Ne pas retirer le film plastique affectera les performances de la télécommande.

## Emplacement d'installation

- Afin de garantir un fonctionnement adéquat de l'unité et prévenir tout danger, installez l'unité sur une surface ferme et plane. Lorsque vous installez l'unité sur une étagère, assurez-vous préalablement que l'étagère et ses éléments de fixation peuvent supporter le poids de l'unité.
- Maintenez suffisamment d'espace autour de l'unité afin de permettre sa ventilation. Lorsque vous souhaitez installer ce produit dans une armoire ou tout autre endroit confiné, assurez-vous que celui-ci est suffisamment aéré. L'installation d'un ventilateur est parfois requise.
- N'installez pas l'unité sous un tissu.
- N'installez pas l'unité dans un endroit extrêmement froid ou chaud, dans un endroit exposé aux rayons de soleil ou un équipement produisant de la chaleur.

- Évitez les endroits humides et mouillés.
- N'obstruez pas les orifices de ventilation situés sur les panneaux latéraux et supérieur de l'unité, ne posez aucun objet contre ces derniers.
- N'installez pas le BDS sur un autre produit générant une chaleur excessive.
- En raison de la chaleur générée par le récepteur et les autres composants du système, les pieds en caoutchouc de l'unité peuvent laisser des traces sur le bois et les surfaces vernies. Attention lorsque vous installez l'unité sur un meuble en bois ou tout autre matériau fragile pouvant être endommagé par la chaleur générée. La finition de certaines surfaces peut se révéler sensibles et absorber de telles traces, en raison d'une variété de facteurs hors du contrôle de harman kardon, ces facteurs incluent la nature de la finition, les nettoyants utilisés, le niveau de chaleur et de vibration causé par l'utilisation du produit ainsi que d'autres facteurs. Votre garantie ne couvre pas ce type de dommages, soyez donc vigilant lors du choix de l'emplacement d'installation et d'entretien de l'unité.
- Votre nouveau lecteur de disques Blu-ray™ harman kardon nécessite un accès Internet haut-débit pour pouvoir bénéficier du service BD-live™.

## Nettoyage

### Récepteur

Lorsque l'unité est sale, nettoyez celle-ci avec un chiffon doux, propre et sec. Si nécessaire, nettoyez le boîtier de l'unité avec un chiffon doux imprégné de détergent doux puis essuyez-le avec un chiffon imprégné d'eau froide après avoir débranché le cordon d'alimentation CA. Essuyez immédiatement le boîtier avec un chiffon sec. N'utilisez AUCUN nettoyant à base de benzène, d'alcool, un aérosol, du diluant pour peinture ou tout autre nettoyant volatil. N'utilisez ni des agents de nettoyage abrasifs, car ceux-ci peuvent endommager le revêtement des parties métalliques. N'aspergez aucun insecticide à proximité de l'unité.

### Enceintes et Subwoofer

Si nécessaire, utilisez un chiffon doux pour enlever les traces des doigts ou de la poussière des boîtiers ou grilles. REMARQUE : Ne pas utiliser de produits de nettoyage ou de cirage sur les boîtiers ou les grilles.

## Déplacer le récepteur

Avant de déplacer le récepteur, débranchez les câbles de connexion à d'autres composants, et débranchez l'appareil de sa prise secteur.

**REMARQUE :** Le lecteur Blu-ray Disc/DVD intégré de votre récepteur BDS est conçu et fabriqué en fonction de l'application de l'information de gestion régionale codé sur la plupart des disques Blu-ray et DVD:

- **Les récepteurs BDS vendus aux Etats-Unis** sont conçus uniquement pour la lecture des disques Blu-Ray de code de région A et les DVD de code de région 1, ou pour la lecture de disques qui n'ont pas de code de région.



- **Les récepteurs BDS vendus en Europe** sont conçus uniquement pour la lecture des disques Blu-Ray de code de région B et les DVD de code de région 2, ou pour la lecture de disques qui n'ont pas de code de région.

La lecture d'un disque de code zonal différent est impossible.

### Composants du système

Votre système BDS comprend les éléments suivants :

#### Système BDS 800

- 1 récepteur BDS 5 5.1 canaux avec lecteur Blu-ray
- 4 enceintes satellites SAT -TS60
- 1 enceinte centrale SAT -TS60
- 1 subwoofer amplifié HKTS200SUB

#### Système BDS 700

- 1 récepteur BDS 5 5.1 canaux avec lecteur Blu-ray
- 4 enceintes satellites SAT -TS7
- 1 enceinte centrale CEN-TS7
- 1 subwoofer amplifié HKTS200SUB

#### Système BDS 600

- 1 récepteur BDS 5 5.1 canaux avec lecteur Blu-ray
- 1 Barre de son – enceinte SB10
- 1 subwoofer amplifié HKTS210SUB

#### Système BDS 400

- 1 récepteur BDS 2 2.1 canaux avec lecteur Blu-ray
- 2 enceintes satellites SAT -TS60
- 1 subwoofer amplifié HKTS200SUB

#### Système BDS 300

- 1 récepteur BDS 2 2.1 canaux avec lecteur Blu-ray
- 2 enceintes satellites SAT -TS11
- 1 subwoofer amplifié HKTS200SUB

### Systèmes BDS 700, BDS 300

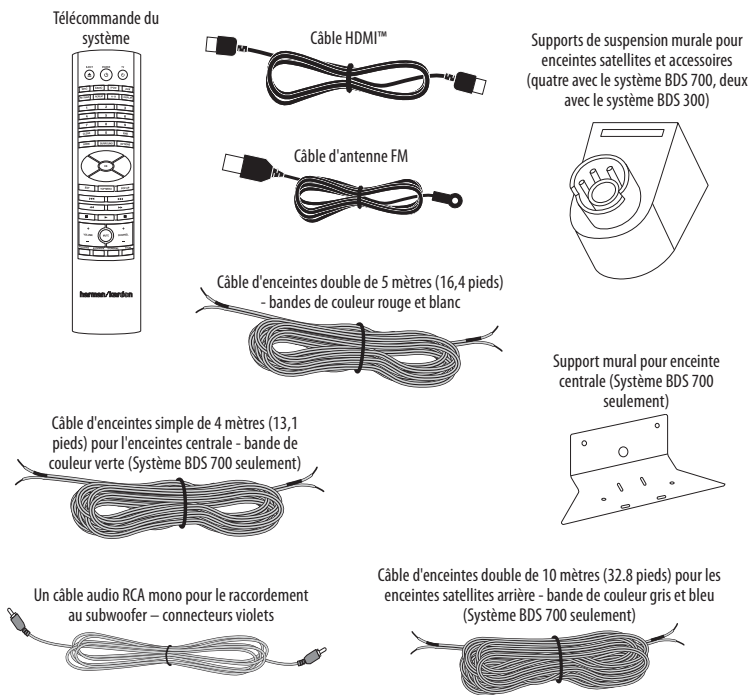

### Accessoires fournis

Lorsqu'un de ces éléments est manquant, contactez le service client harman kardon à l'adresse [www.harmankardon.com](http://www.harmankardon.com).

### Systèmes BDS 800, BDS 400

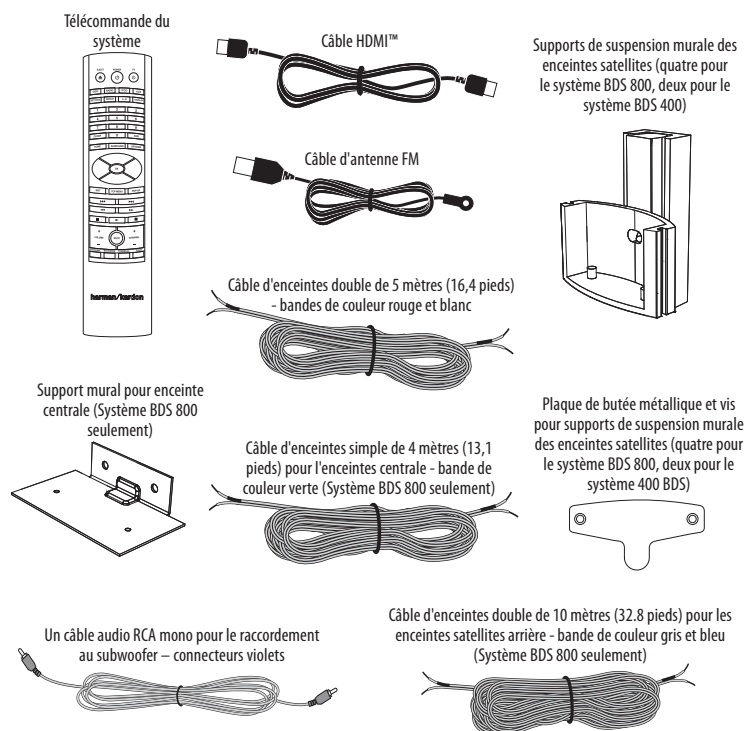

### Système BDS 600

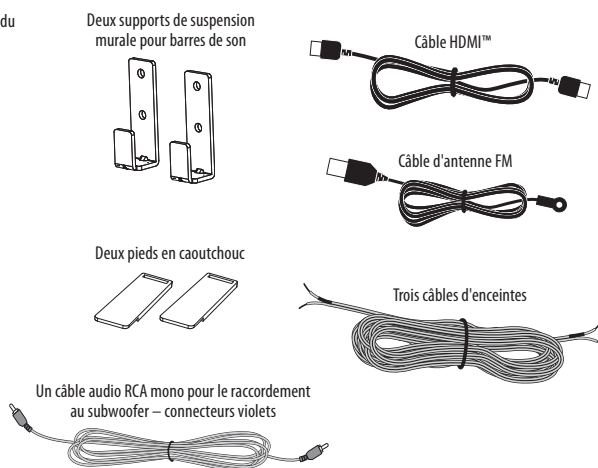

## Commandes du panneau frontal du récepteur

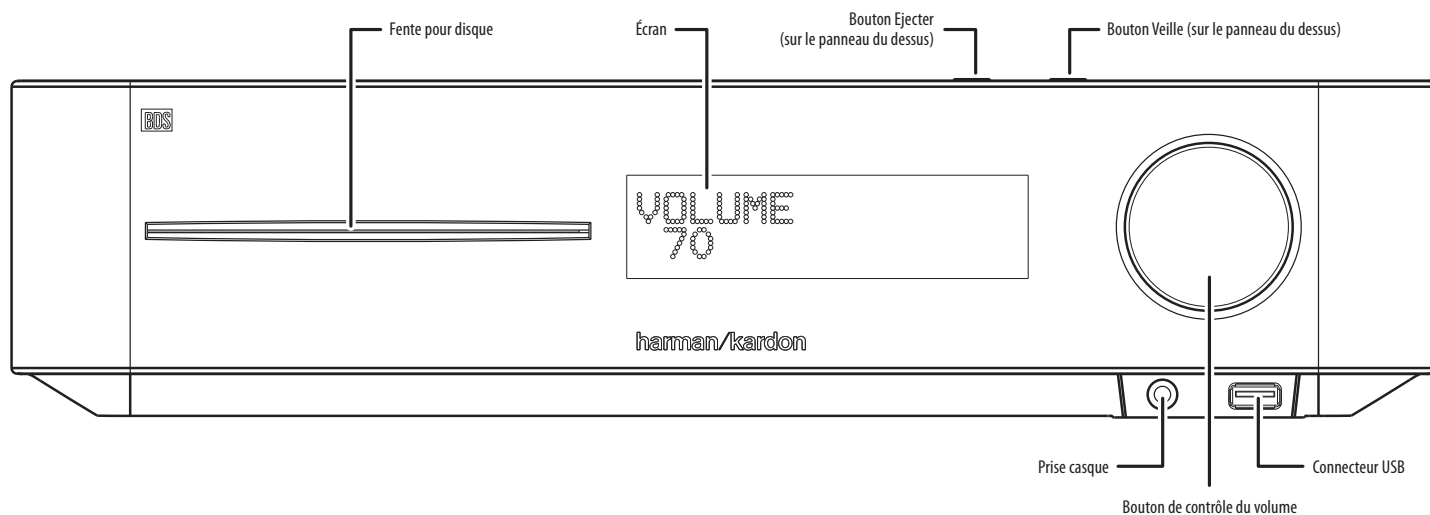

**Fente pour disque** : Insérez un disque compatible dans la fente. Le lecteur de disques du récepteur BDS accepte des disques de 5 pouces (12cm) et de 3 pouces (8 cm).

**Affichage des informations** : Divers messages apparaissent sur cet écran en réponse à des commandes ou pour montrer l'audio/vidéo en cours de lecture, les paramètres ou d'autres aspects du récepteur BDS tel que décrit tout le long de ce manuel.

**Bouton Ejecter (sur le panneau du dessus)** : Appuyez sur ce bouton pour éjecter un disque du lecteur de disques intégré dans le récepteur BDS. Avant d'appuyer sur ce bouton, assurez-vous qu'aucun objet ne bloque la fente pour disque. REMARQUE : Si vous ne retirez pas le disque éjecté dans les 90 secondes, il sera automatiquement réinséré dans le lecteur de disque par mesure de protection.

**Bouton Veille (sur le panneau du dessus)** : Ce bouton permet de basculer le récepteur entre les modes Marche et Veille.

**Témoin d'alimentation** : Ce témoin entoure le bouton de Veille. Lorsque le récepteur est branché BDS dans une prise secteur, le témoin s'allume en *orange* pour indiquer que le récepteur est en mode Veille (prêt à être allumé). Lorsque vous allumez le récepteur BDS (par le bouton Veille ou par le bouton d'alimentation de la télécommande), le témoin s'allume en *blanc*.

**Prise pour casque** : Insérez le mini connecteur stéréo 3,5 mm d'un casque dans cette prise. REMARQUE : Quand une fiche est insérée dans la prise casque, le son du récepteur BDS sera coupé automatiquement, la sortie audio HDMI reste active.

**Bouton de contrôle du volume** : Tournez le disque dans le sens horaire pour augmenter le volume, dans le sens antihoraire pour baisser le volume. Le niveau de volume apparaît sur l'afficheur d'information et dans le menu écran.

**IMPORTANT**: Ne mettez pas le contrôle du volume du récepteur au point où le son des enceintes devienne déformé. Cela peut endommager les enceintes.

**Connecteur USB 2.0** : Raccordez délicatement une clé USB ou un disque dur externe muni d'un cordon USB de norme A à ce connecteur.

**IMPORTANT** : Ne raccordez pas un ordinateur ou tout autre contrôleur/hôte USB à ce connecteur, vous pourriez en effet endommager le BDS et votre équipement.

Orientez la fiche de l'appareil de sorte qu'elle s'insère complètement dans le connecteur USB du récepteur BDS. Vous pouvez insérer ou de retirer l'appareil à tout moment - il n'y a pas de procédure d'installation ou d'éjection.

## Connexions du panneau arrière du récepteur

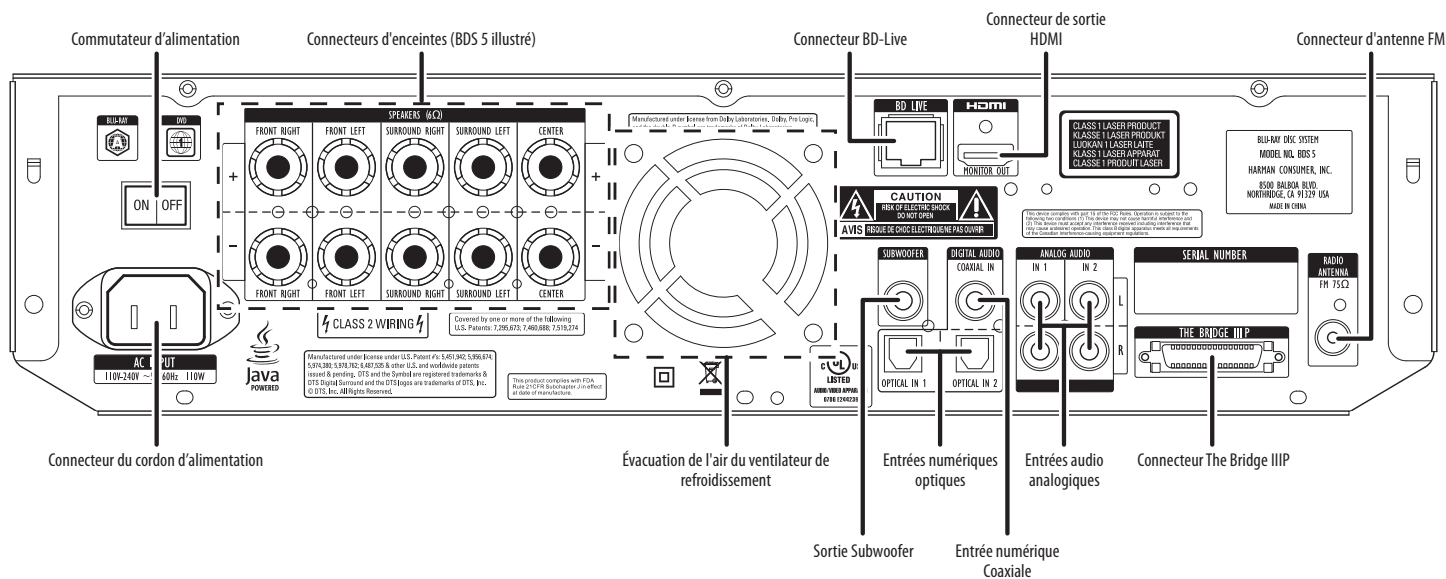

**REMARQUE :** Pour davantage d'informations sur les raccordements à effectuer, référez-vous à la section *Raccordement du lecteur* à la page 14.

**Connecteur d'alimentation CA :** Après avoir effectué et vérifié toutes les autres connexions, branchez le cordon d'alimentation fourni à cette entrée et dans une prise secteur toujours sous tension.

**Interrupteur d'alimentation principal :** Cet interrupteur mécanique permet d'allumer et d'éteindre le récepteur BDS. Après avoir effectué et vérifié toutes les connexions (voir la section *Connexions*, à la page 14), mettez cet interrupteur sur la position On (marche). En utilisation normale, vous laissez généralement cet appareil allumé, il ne peut être arrêté ou allumé à l'aide de la télécommande. Pour économiser de l'énergie lorsque vous n'allez pas utiliser le récepteur pour une période de temps prolongée, réglez cet interrupteur sur OFF (Arrêt).

**Connecteurs d'enceintes :** Utilisez les fils des enceintes fournies avec les enceintes pour connecter les enceintes satellites et l'enceinte centrale aux bornes appropriées.

- Le récepteur BDS 5 offre des connexions pour cinq enceintes : avant gauche, avant droit, surround gauche, surround droite et centrale.
- Le récepteur BDS 2 (voir photo) offre des connexions pour deux enceintes : avant gauche et avant droit.

Pour plus d'informations, voir *Connexions* à la page 14.

**Sortie Subwoofer :** Utilisez le câble RCA audio mono fourni (connecteurs violet) pour connecter cette prise au Connecteur d'entrée de niveau ligne LFE (Effets basse fréquence) Pour plus de détails au sujet des connexions, voir *Connecter le Subwoofer*, à la page 16.

**Connecteur BD-Live :** Pour pouvoir utiliser la fonction BD-Live, connectez ce port à votre réseau local (LAN) en utilisant un câble de catégorie 5/catégorie 5e/câble réseau RJ-45. Pour plus de détails, voir *Interactivité BD-Live*, à la page 26.

**Entrées numériques optiques :** Connectez ici la sortie numérique optique d'un seul composant source audio. Le signal peut être un train de bits Dolby® Digital, DTS® ou un train de bits audio numérique PCM standard.

**REMARQUE :** Utilisez un seul type de connexion numérique pour chaque composant source.

**Entrée numérique Coaxiale :** Connectez ici la sortie numérique coaxiale d'un seul composant source audio. Le signal peut être un train de bits Dolby Digital, DTS ou un train de bits audio numérique PCM standard. **REMARQUE :** Utilisez un seul type de connexion numérique pour chaque composant source.

**Sortie HDMI (HDMI ver. 1.3a) :** Connectez la sortie HDMI du récepteur BDS à l'entrée HDMI de votre TV. Etant donné que le câble HDMI transmet la vidéo et l'audio au téléviseur, nous vous recommandons de régler la sortie HDMI du récepteur audio sur Off dans le menu audio du récepteur pour profiter pleinement de performances audio de qualité supérieure de votre système BDS. Pour plus d'informations, voir *Paramètres audio* à la page 21.

**IMPORTANT :** Votre récepteur BDS est en conformité avec HDCP (High-Definition Copy Protection). Votre téléviseur doit également être compatible HDCP pour être utilisé avec la sortie HDMI du récepteur BDS. Pour de meilleurs résultats, nous ne recommandons pas des connexions HDMI de plus de 3 mètres (environ dix pieds) sans répéteur. Si votre téléviseur dispose d'une entrée DVI, vous pouvez utiliser un câble ou adaptateur HDMI-DVI facultatif pour la connexion vidéo vers le téléviseur. (La connexion DVI est uniquement vidéo).

**Entrées audio analogiques 1 et 2 :** Utilisez ces entrées pour connecter à un seul composant source audio (tel qu'un magnétophone). Ne connectez pas une platine vinyle à ces prises sans un préampli phono.

**Le connecteur The Bridge IIIP :** Connectez le The Bridge IIIP iPod/iPhone (disponible séparément) à cette borne.

**Connecteur d'antenne FM :** Connecter l'antenne FM fournie à cette borne.

## Subwoofer Controls and Connections

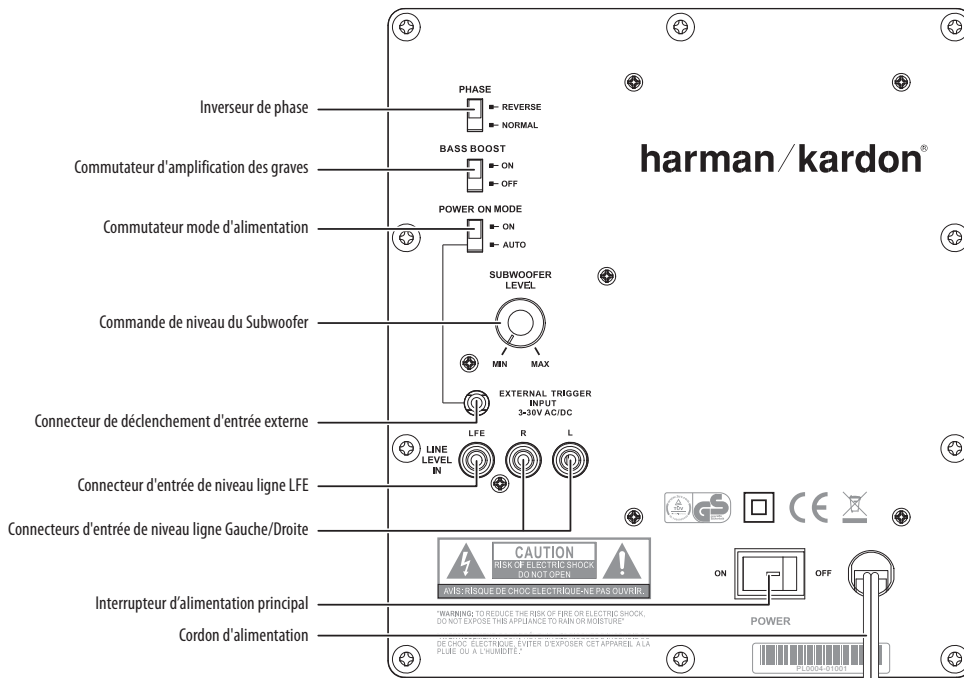

**Inverseur de phase** : Ce commutateur détermine si l'action du piston du moteur du subwoofer en entrée et en sortie est en phase avec les enceintes satellites. Si le subwoofer de reproduction est en opposition de phase avec les enceintes satellites, les ondes sonores à partir des satellites pourraient partiellement neutraliser les ondes sonores du subwoofer, réduisant ainsi la reproduction des graves et l'impact sonore. Ce phénomène dépend en partie de l'emplacement de toutes les enceintes les unes par rapport aux autres dans la pièce.

Bien que dans la plupart des cas, vous devez laisser l'inverseur de phase dans la position "Normal", il n'existe aucun réglage absolu pour l'inverseur de phase. Lorsque le subwoofer est bien en phase avec les enceintes satellites, le son sera plus clair et aura un impact maximal. Les sons percutants comme ceux de la batterie, piano et cordes pincées seront plus réalistes. La meilleure façon de régler l'inverseur de phase est d'écouter une musique que vous connaissez bien et de régler l'inverseur dans la position qui donne à la batterie et aux autres sons de percussion l'impact maximal.

**Commutateur d'amplification des graves** : Réglez ce commutateur sur "On" pour améliorer les graves à basse fréquence du subwoofer. Réglez ce commutateur à "Off" pour des graves normales.

**Commutateur mode d'alimentation** : Lorsque ce commutateur est mis sur la position "Auto" et l'interrupteur d'alimentation est mis sur "On", le subwoofer se met automatiquement en marche lorsque qu'il reçoit un signal audio. Il se mettra en mode veille quand il ne reçoit pas de signal audio pendant 20 minutes. Quand ce commutateur est mis sur la position "On", le subwoofer reste dans un état de réception ou de non réception de signal audio.

Un voyant sur le panneau de dessus indique si le subwoofer est allumé ou en mode veille :

- Lorsque le voyant est blanc, le subwoofer est allumé.
- Lorsque le voyant est éteint, le subwoofer est en mode veille.

Lorsque l'interrupteur d'alimentation est sur "Off", le voyant ne s'allume pas, quelle que soit l'état du commutateur mode d'alimentation.

**Commande de niveau du Subwoofer** : Utilisez ce bouton pour régler le volume du subwoofer. Tournez le bouton dans le sens horaire pour augmenter le volume, tournez le bouton dans le sens antihoraire pour baisser le volume.

**Connecteur de déclenchement d'entrée externe** : REMARQUE : Ce connecteur N'EST PAS utilisé avec le récepteur BDS. Si vous connectez le subwoofer à un autre composant qui a une connexion de tension de déclenchement de sortie, connectez le déclencheur d'entrée externe à la sortie de déclenchement de l'autre composant compatible. Chaque fois que le subwoofer détecte un signal de déclenchement entre 3V et 30V (CA ou CC), l'amplificateur du subwoofer se met en marche. L'amplificateur du subwoofer s'éteint lorsqu'il n'y a plus de signal de déclenchement, même lorsque le commutateur de mode d'alimentation est en position "Auto".

**Connecteur d'entrée de niveau ligne LFE (Effets basse fréquence)** : Utilisez le câble RCA audio mono fourni (connecteurs violet) pour connecter le Connecteur d'entrée de niveau ligne LFE (Effets basse fréquence) à la sortie Subwoofer du récepteur BDS.

**Connecteurs d'entrée de niveau ligne Gauche/Droite** : REMARQUE : Ces connecteurs NE SONT PAS utilisés avec le récepteur BDS. Si vous connectez le subwoofer à un autre récepteur qui n'a pas une sortie subwoofer dédié filtrée passe-bas, utilisez ces connecteurs.

- Si le récepteur possède une sortie subwoofer séparée, utilisez le câble RCA audio mono fourni pour connecter le récepteur ou la sortie subwoofer du préamplificateur/processeur à l'un des connecteurs d'entrée de niveau ligne LFE Gauche/Droite du subwoofer.
- Si votre récepteur ou préamplificateur/processeur ne possède pas de sortie subwoofer séparée, utilisez deux adaptateurs en Y (non fournis). Connectez l'extrémité de l'adaptateur à la sortie du préampli de l'appareil pour ce canal. Connectez une des extrémités de cet adaptateur à l'entrée de l'ampli principal de ce canal, et connectez l'autre extrémité de l'adaptateur à l'un des connecteurs d'entrée de niveau ligne LFE Gauche/Droite du subwoofer. Répétez cette procédure avec l'autre adaptateur en Y, le canal de préampli, l'entrée de l'ampli principal et le connecteur d'entrée de niveau ligne LFE Gauche/Droite du subwoofer.

**Interrupteur d'alimentation principal** : Régler cet interrupteur sur la position "On" pour allumer le subwoofer. Le subwoofer sera alors en mode allumé ou en mode veille, selon la position du commutateur mode d'alimentation.

**Cordon d'alimentation** : Après avoir effectué et vérifié toutes les connexions du subwoofer et des enceintes décrites dans ce manuel, branchez le cordon d'alimentation dans une prise électrique, toujours sous tension pour le bon fonctionnement subwoofer. NE BRANCHEZ PAS ce cordon sur des prises accessoires disponibles sur certains composants audio.



## Fonctions de la télécommande

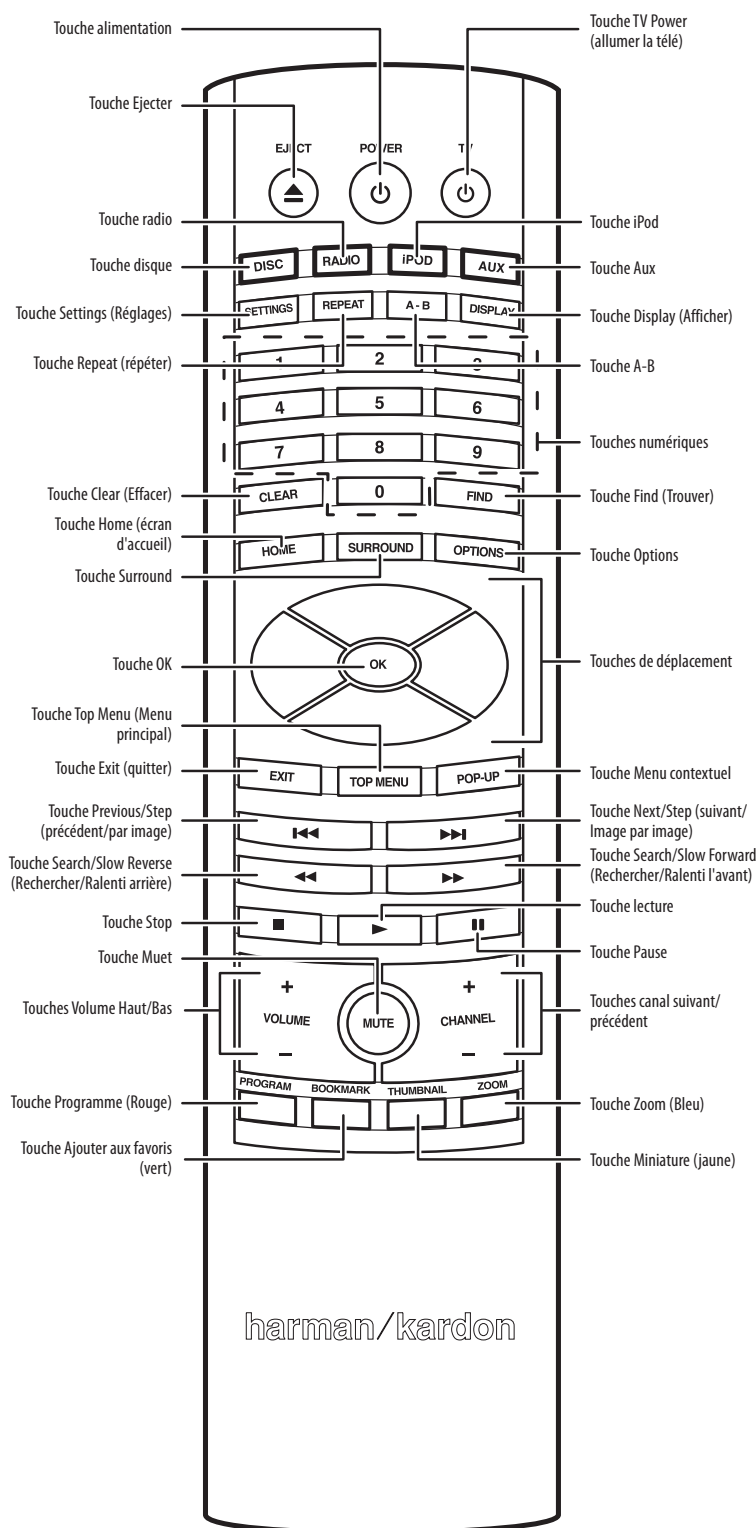

**Touche Ejecter** : Appuyez sur cette touche pour éjecter un disque du lecteur de disques intégré dans le récepteur BDS. Avant d'appuyer sur cette touche, assurez-vous qu'aucun objet ne bloque la fente pour disque.

**Touche alimentation** : Cette touche permet de basculer le récepteur entre les modes Marche et Veille.

**Touche TV Power (allumer la télé)** : Après avoir programmé la télécommande, en appuyant sur cette touche on allume ou on éteint la TV. Voir *Programmation de la télécommande*, à la page 18.

**Touche disque** : En appuyant sur cette touche on sélectionne le lecteur de disque intégré du récepteur BDS comme système actif de source audio et vidéo et lit le disque qui a été inséré dans le lecteur. En appuyant sur cette touche on fait passer également la télécommande dans le mode commande lecteur de disque. Pour plus de détails, voir *Utilisation du lecteur de disque*, à la page 24. REMARQUE : En appuyant sur cette touche lorsque le récepteur BDS est en mode veille ce dernier sera allumé.

**Touche radio** : En appuyant sur cette touche on sélectionne la radio FM intégrée du récepteur BDS comme système actif de source audio. En appuyant sur cette touche on fait passer également la télécommande dans le mode commande radio. Pour plus de détails, voir *Utilisation de la Radio*, à la page 26. REMARQUE : En appuyant sur cette touche lorsque le récepteur BDS est en mode veille ce dernier sera allumé.

**Touche iPod** : En appuyant sur cette touche on sélectionne un iPod inséré dans un dock connecté The Bridge IIIIP (disponible séparément), comme système actif de la source audio. En appuyant sur cette touche on fait passer également la télécommande dans le mode commande iPod. Pour plus de détails, voir *Ecouter iPod/iPhone*, à la page 27. REMARQUE : En appuyant sur cette touche lorsque le récepteur BDS est en mode veille ce dernier sera allumé.

**Touche Aux** : En appuyant sur cette touche on sélectionne l'entrée audio du panneau arrière du récepteur comme système actif de la source audio. Appuyant plusieurs fois sur cette touche on bascule entre toutes les entrées audio du panneau arrière. Pour plus de détails, voir *Ecoute de sources audio*, à la page 27.

En appuyant sur cette touche on fait passer également la télécommande dans le mode contrôle de composants auxiliaires, permettant à la télécommande d'utiliser les fonctions préprogrammées et/ou apprises. Pour plus de détails, voir *Ecoute de sources audio*, à la page 26. REMARQUE : En appuyant sur cette touche lorsque le récepteur BDS est en mode veille ce dernier sera allumé.

**Touche Settings (Réglages)** : En appuyant sur cette touche on affiche le menu Réglages du récepteur BDS. Pour plus de détails, voir *Menus Réglages*, à la page 20.

**Touche Repeat (répéter)** : Lorsque le BDS lit un disque Blu-ray ou un DVD, en appuyant sur cette touche on bascule entre les modes de répétition suivants : Chapitre, titre, tous, Off (désactivé). Lorsque le BDS est en lecture d'un CD ou de fichiers multimédias stockés sur un iPod ou un dispositif USB, cette touche fait basculer entre les modes suivants : Piste, tous, Off (désactivé).

**Touche A-B** : En appuyant sur cette touche on active le mode répétition AB. La première pression définit le "point A de début", la deuxième pression définit le "point B de fin" et le démarrage de la répétition de la section du programme entre les deux points. En appuyant sur la touche A-B alors que le mode répétition A-B est actif annule le mode répétition A-B. Cette fonction marche avec le lecteur de disque intégré et le contenu d'un dispositif USB. Remarque : Cette fonctionnalité dépend du disque. Certains disques ne permettent pas de répétition A-B.

**Bouton Display (Afficher)** : Lors de la lecture de disque Blu-ray ou de DVD, en appuyant sur cette touche on active l'affichage de la barre contenant des informations sur le disque ou le programme en cours. La touche ne fonctionne pas lorsque le BDS est en cours de lecture de contenu à partir d'un iPod, un dispositif USB, une source auxiliaire ou la radio.

**Touches numériques** : Utilisez ces touches pour entrer des chiffres pour les différents éléments.

**Touche Clear (Effacer)** : Cette touche sert à effacer une entrée incorrecte faite en utilisant les touches numériques.



**Touche Find (Trouver) :** En appuyant sur cette touche pendant la lecture, active la fonction de recherche, vous permettant de sauter à un emplacement spécifique sur le disque. Vous pouvez trouver un emplacement par titre, chapitre ou temps. Remarque : Cette fonctionnalité dépend du disque. Certains disques ne permettent pas de trouver des emplacements par titre.

**Touche Home (écran d'accueil) :** En appuyant sur cette touche on retourne à l'écran d'accueil à partir de n'importe quel écran activé.

**Touche Surround :** En appuyant sur cette touche on bascule entre tous les modes son surround qui sont disponibles pour le programme actif. Chaque pression sur la touche SURROUND fait passer au mode suivant. Un menu contextuel apparaîtra indiquant les modes au fur et à mesure que vous les parcourez. REMARQUE : tous les modes surround ne seront disponibles pour tous les programmes. Pour plus d'informations, voir *Modes sons surround*, à la page 24.

**Touche Options :** En appuyant sur cette touche on affiche les options disponibles pour l'élément qui est activé au moment où la touche est appuyée. Lorsque vous écoutez une source auxiliaire, en appuyant sur la touche Options vous permet de régler le retard audio pour éliminer les erreurs de "Synchronisation labiale" entre le son et l'image lorsque vous regardez des programmes vidéo avec lecture audio à travers l'une des entrées audio du récepteur du panneau arrière. Pour plus de détails, voir *Ecoute de sources audio*, à la page 27.

**Touches de déplacement :** Utilisez ces touches pour naviguer dans les éléments des menus à l'écran.

**Touche OK :** Appuyez sur cette touche pour sélectionner l'élément en surbrillance du menu écran.

**Bouton Exit (quitter) :** En appuyant sur cette touche on quitte le menu écran courant et on affiche l'écran précédent.

**Touche Menu principal :** Appuyez sur cette touche pour afficher le menu principal du disque Blu-ray Disc ou du DVD en cours de lecture. REMARQUE : Cette fonctionnalité dépend du disque. Pas tous les disques DVD n'ont des menus principaux. Si le disque n'a pas de menu principal, en appuyant sur la touche Menu principal peut afficher le menu disque, selon la manière dont été créé le système de menus du disque. Pour plus de détails, voir *Utilisation du lecteur de disque*, à la page 24.

**Touche Pop-Up (menu contextuel) :** Appuyez sur cette touche pour afficher le menu disque d'un disque Blu-ray ou DVD en cours de lecture. REMARQUE : Cette fonctionnalité dépend du disque. Pas tous les disques DVD n'ont des menus contextuels. Si le disque n'a pas de menu contextuel, en appuyant sur la touche Pop-Up peut afficher le menu disque, selon la manière dont été créé le système de menus du disque.

**Touche Previous/Step (précédent/Image par image) :** Appuyez sur cette touche une fois pour aller au début de la piste suivante ou, si vous regardez des photos, à la photo précédente. Appuyez sur cette touche deux fois pour aller au début de la piste précédente. Appuyez plusieurs fois sur cette touche pour retourner aux chapitres ou pistes précédents. Lorsque le contenu vidéo est en cours de lecture sur un disque Blu-ray ou DVD, appuyez sur la touche Pause d'abord, puis chaque pression consécutive sur la touche Previous/Step renverse fait reculer la vidéo image par image.

**Touche Next/Step (suivant/Image par image) :** Appuyez sur cette touche une fois pour aller au début de la piste suivante ou, si vous regardez des photos, à la photo suivante. Appuyez plusieurs fois sur cette touche pour aller aux chapitres ou pistes suivants. Lorsque le contenu vidéo est en cours de lecture, appuyez sur la touche Pause d'abord, puis chaque pression consécutive sur la touche Next/Step avance la vidéo image par image.

**Touche Search/Slow Reverse (Rechercher/Ralenti arrière) :** Appuyez sur cette touche pour parcourir les pistes du disque en arrière. Pour les disques Blu-ray et DVD, chaque pression bascule la vitesse en arrière entre 2x, 4x, 8x, 16x et 32x. En appuyant sur la touche pendant la pause d'un disque Blu-ray ou DVD le retour arrière sur le chapitre sera au ralenti. Chaque pression change la vitesse de 1/2, 1/4, 1/8 et 1/16 par rapport à la vitesse normale.

**Touche Search/Slow Forward (Rechercher/Ralenti l'avant) :** Appuyez sur cette touche pour avancer rapidement dans la piste du disque en cours. Pour les disques Blu-ray et DVD, chaque pression bascule la vitesse entre 2x, 4x, 8x, 16x et 32x par rapport à la vitesse normale. En appuyant sur la touche pendant la pause d'un disque Blu-ray ou DVD l'avance dans le chapitre sera au ralenti. Chaque pression change la vitesse de 1/2, 1/4, 1/8 et 1/16 par rapport à la vitesse normale.

**Touche Stop :** Appuyez sur cette touche pour arrêter la lecture à l'endroit actuel. (Appuyez sur la touche Lecture pour reprendre la lecture à partir de ce point). Appuyez deux fois sur la touche STOP pour arrêter complètement la lecture. REMARQUE : Certains réglages et fonctions ne seront disponibles que lorsque le lecteur est complètement arrêté.

**Touche lecture :** Appuyez sur cette touche pour lire un disque qui a été chargé dans le tiroir pour disque ou à un fichier de musique qui a été mis en surbrillance sur le menu écran. En appuyant sur cette touche lorsque vous regardez des photos, un diaporama de toutes les photos dans le dossier courant sera lancé.

**Touche Pause :** Appuyez sur cette touche pour mettre en pause un disque ou un fichier de musique qui est en cours de lecture. En appuyant sur la touche pendant la lecture d'un disque Blu-ray ou DVD fige l'image actuelle de la vidéo en cours. Appuyez sur la touche alors que le disque est en pause pour reprendre la lecture. En appuyant sur cette touche lorsque vous regardez des photos, l'image actuelle sera figée à l'écran.

**Touches Volume +/- :** Appuyez sur ces touches pour augmenter ou diminuer le volume des sorties des enceintes du récepteur BDS. REMARQUE : Les touches volume +/- ne changent pas le volume des sorties audio HDMI.

**IMPORTANT : Ne mettez pas les touches volume du récepteur au point où le son des enceintes devienne déformé. Cela peut endommager les enceintes.**

**Touche Mute :** Appuyez sur cette touche pour couper le son des sorties du récepteur BDS. Appuyez à nouveau sur cette touche pour rétablir le son. REMARQUE : La touche Mute ne coupe pas le son des sorties audio HDMI.

**Touches Channel +/- (canal +/-) :** Lorsque la radio est la source sélectionnée sur la télécommande, les touches Channel +/- permettent de sélectionner la station pré-réglée suivante/précédente.

**Touche Ajouter aux favoris (vert) :** Appuyez sur cette touche pour activer la fonction Ajouter aux favoris. Pour plus d'informations, voir *Ajouter aux favoris* à la page 25.

**Touche Miniature (Jaune) :** Appuyez sur cette touche pendant un diaporama pour affichage les images en miniatures de toutes les photos du diaporama.

**Touche Programme (Rouge) :** Appuyez sur cette touche pour créer une liste de lecture programmée pour le disque en cours. Pour plus d'informations, voir *Lecture programmée* à la page 25.

**Touche Zoom (Bleu) :** Appuyez sur cette touche Zoom pour zoomer avant ou arrière sur une image vidéo ou diaporama. Utilisez les touches de navigation pour zoomer sur les différentes parties de l'image. REMARQUE : Cette fonction est dépendante de disque pour les disques Blu-ray et DVD. On ne peut pas zoomer avec tous les disques.

**Touches Rouge, Verte, Jaune et Bleu :** Lorsque le BDS lit un disque Blu-ray, ces touches peuvent activer des fonctions et des menus qui peuvent varier d'un disque à l'autre. Pour plus d'informations, reportez-vous aux instructions du menu pour chaque disque particulier. REMARQUE : Ces fonctions de disque Blu-ray peuvent l'emporter sur les fonctions Ajouter aux favoris, Miniature, programmes et zoom.

### Emplacement des enceintes (systèmes BDS 800, BDS 700, BDS 400 et BDS 300)

#### Emplacement des enceintes avant gauche et avant droite

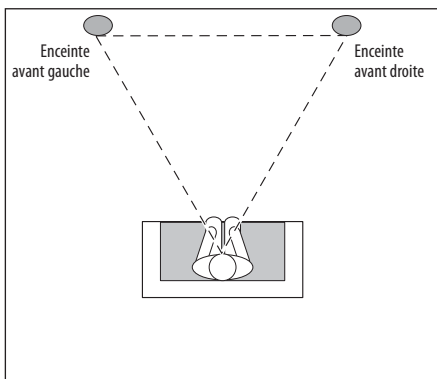

Placez les enceintes avant à la même distance les unes des autres qu'à la position d'écoute. Placez-les à peu près à la même hauteur du sol qu'à celles des oreilles de l'auditeur. Vous pouvez également les présenter sous un certain angle vers l'auditeur.

#### Emplacement de l'enceinte centrale (systèmes BDS 800 et BDS 700 seulement)

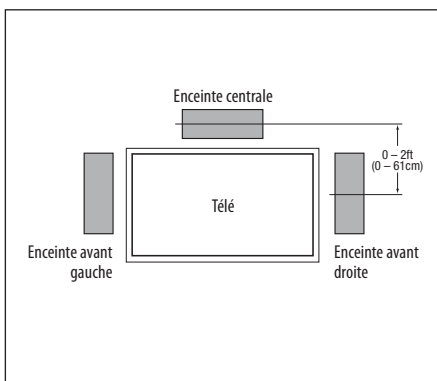

Placez l'enceinte centrale directement au-dessus ou en dessous du centre de l'écran du téléviseur. Son centre ne devrait pas être à plus de 61cm (2 pieds) ou au-dessous des tweeters des enceintes avant gauche et avant droite. Si vous possédez un téléviseur à tube cathodique, il peut être pratique pour régler l'enceinte centrale au dessus du téléviseur.

#### Emplacement du Subwoofer

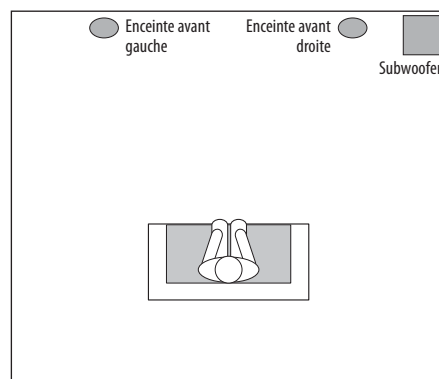

Etant donné que nos oreilles n'entendent pas le son directionnel à basses fréquences, celles du subwoofer, il fonctionnera correctement à peu près de n'importe quel endroit dans votre chambre. Toutefois, la meilleure reproduction des graves est susceptible d'être entendue si vous placez le subwoofer dans un coin le long du même mur que les enceintes avant gauche et droite.

Vous pouvez essayer avec l'emplacement du subwoofer en l'installant temporairement en position d'écoute et de lire de la musique contenant des graves trop fortes. Déplacez-vous à divers endroits dans la pièce pendant que le système est en cours de lecture, et écoutez jusqu'à ce que vous trouviez l'emplacement de la meilleure performance des graves. Placez le subwoofer à cet endroit.

#### Emplacement de l'enceintes surround (systèmes BDS 800 et BDS 700 seulement)

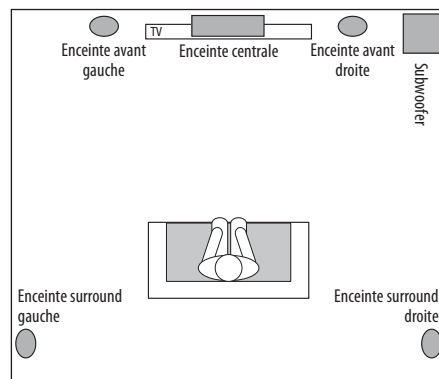
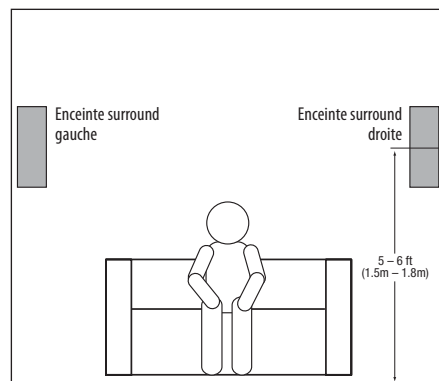

Vous devez placer les deux enceintes surround légèrement derrière la position d'écoute, face à face, 1,5 m - 1,8 m (5 - 6 pieds) du sol. Un autre emplacement serait sur un mur derrière la position d'écoute, vers l'avant. Les enceintes surround ne doivent pas s'interférer pendant la lecture. Essayez avec d'autres emplacements jusqu'à ce que vous entendiez un son diffus, ambiant des enceintes avant gauche et droite et centrale.

### Emplacement des enceintes (Système BDS 600)

#### Emplacement des enceintes avant gauche et avant droite

Si votre téléviseur est placé sur une table, vous pouvez placer la barre de son sur la table en face de la télé, centrée avec l'écran du téléviseur. Fixez les pieds en caoutchouc fournis à la barre de son, comme indiqué dans l'illustration.

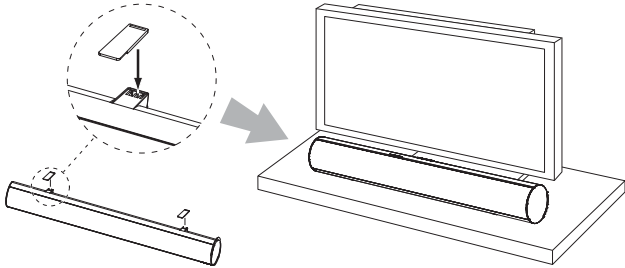

Si votre téléviseur est situé dans une chaîne audiovisuelle ou centre multimédia de divertissement domestique, vous pouvez placer la barre de son au-dessus ou en dessous du téléviseur.

**AVERTISSEMENT : Ne placez pas la barre de son directement sur un téléviseur ou à l'avant d'une table ou une armoire. Elle pourrait tomber et blesser quelqu'un.**

#### Montage mural de barre de son

Si votre téléviseur est attaché à un mur, vous pouvez utiliser les supports de fixation murale inclus pour monter la barre de son sur le mur juste en dessous de l'écran télé.

- Déterminez l'emplacement de la barre de son sur le mur. Assurez-vous que le haut de la barre de son ne vous empêchera pas de voir l'écran télé quand il est accroché au mur.
- Marquez les positions des trous du support de fixation murale de la barre de son. Les trous des supports gauche et droit sont espacés de 600 mm. Les trous du haut et du bas, de chaque support sont espacés de 25 mm. Voir l'illustration ci-dessous.

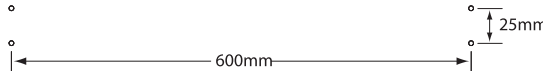

**REMARQUE :** Pour s'assurer que la barre de son est à niveau, utilisez un niveau de charpentier, une visée laser ou un autre appareil pour s'assurer qu'un ensemble de deux trous sont exactement à la même hauteur.

- Fixez les deux supports d'accrochage mural aux endroits que vous avez marqués sur le mur, en utilisant des accessoires de quincaillerie appropriés à la nature des matériaux de construction du mur. Notez que la barre de son pèse 3,67 kg (8,1 livres). Veillez à utiliser des accessoires de quincaillerie qui peuvent supporter ce poids.



- Après avoir effectué toutes les connexions décrites dans la section *Connexions*, à la page 14, fixez la barre de son sur les supports en faisant glisser les fentes dans leurs tampons en caoutchouc sur les languettes verticales des supports.

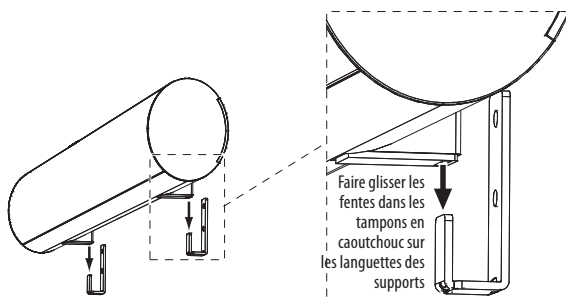

### Emplacement du Subwoofer

Suivez les instructions d'emplacement du subwoofer dans *Emplacement des enceintes (systèmes BDS 800, BDS 700, BDS 400 et BDS 300)*, à la page 10.

### Options de montage des enceintes satellites et Centrale

#### Emplacement sur étagère

Vous pouvez placer les enceintes satellites et centrale sur des étagères. Les enceintes satellites BDS 800 et 400 sont dotées de bases intégrées pour leur emplacement sur étagère. Si vous le souhaitez, vous pouvez enlever une base en le tirant hors de l'enceinte. Appliquez une pression uniforme sur les deux côtés de la base et faites-la sortir en la glissant de l'enceinte.

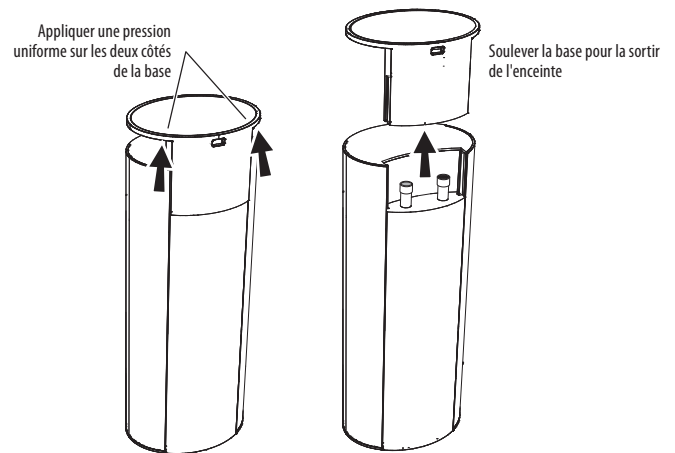

#### Montage mural enceintes satellites de BDS 800 et BDS 400

**IMPORTANT :** Lisez la section *Connexions*, à la page 14, avant le montage mural des enceintes satellites. Vous devez insérer les câbles des enceintes à travers les supports de montage et de connecter les câbles aux enceintes au cours de l'installation des supports.

**REMARQUE :** Si vous utilisez vos propres câbles d'enceinte, ces derniers ne doivent pas être plus épais que les câbles fournis avec les enceintes. Des câbles épais empêchent le support mural de glisser dans l'enceinte.

- Décidez de l'emplacement de l'enceinte (voir *Emplacement des enceintes (systèmes BDS 800, BDS 700, BDS 400 et BDS 300)*, à la page 10).
- Enlevez la base de l'enceinte, comme expliqué dans *Emplacement sur étagère* de la présente page.
- Démontez le support de montage mural en tirant sur les deux sections.

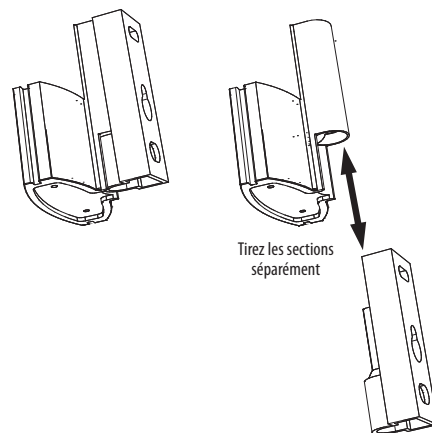

4. Fixez au mur la partie murale du support d'accrochage mural en utilisant des accessoires de quincaillerie appropriés à la nature des matériaux de construction du mur. Nous recommandons de fixer d'abord le support à l'aide de son trou de serrure, puis de le fixer avec un autre point d'ancrage, le trou du haut par exemple, comme le montre l'illustration. Les enceintes satellites pèsent 1,5 kg (3,3 livres). Veillez à utiliser des accessoires de quincaillerie qui peuvent supporter ce poids.

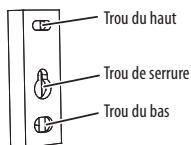

REMARQUE : si vous passez les fils d'enceinte à travers le mur, vous pouvez les faire sortir directement derrière l'emplacement du support et les faire passer par le trou du bas de la partie murale du support d'accrochage mural, comme indiqué dans l'illustration. Cette opération maintient les fils complètement cachés une fois l'installation terminée.

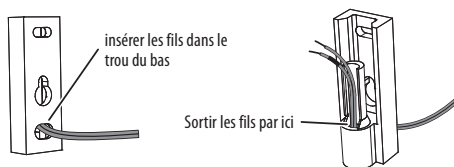

5. Si vous ne passez pas les fils d'enceinte à travers le mur, insérez-les dans la partie murale du support d'accrochage mural comme indiqué dans l'illustration.



6. Faites passer les fils d'enceinte à travers la partie murale du support d'accrochage mural comme indiqué dans l'illustration.

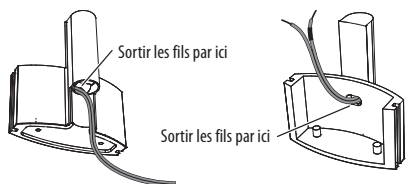

7. Si vous n'avez déjà pas retiré la base de l'enceinte, faites-le en tirant de l'enceinte, comme le montre l'illustration. Appliquez une pression uniforme sur les deux côtés de la base et faites-la sortir en la glissant de l'enceinte.

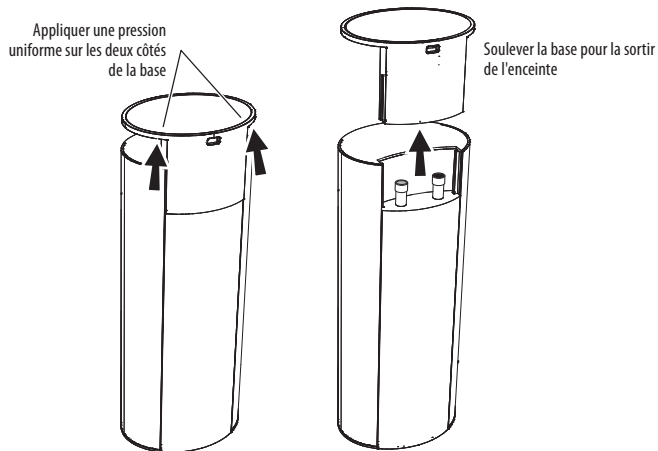

**MISE EN GARDE : Avant de procéder aux connexions des enceintes, assurez-vous que votre récepteur BDS est éteint et de préférence que son cordon d'alimentation est débranché de la prise de courant.**

8. Connectez les fils d'enceinte aux bornes d'enceinte comme indiqué sur l'illustration

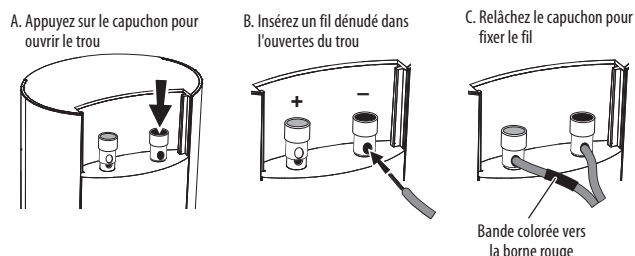

IMPORTANT : Assurez-vous que les fils dénudés (+) et (-) ne se touchent pas et ne touchent pas l'autre borne. Si les fils se touchent, un court-circuit peut avoir lieu et peut endommager le récepteur ou l'ampli.

9. Faites glisser la partie murale du support d'accrochage mural dans l'enceinte comme indiqué dans l'illustration ci-dessous. Montez les rainures du support sur les rails de l'enceinte, et appliquez une pression uniforme sur les deux côtés du support de façon à ce qu'il glisse directement dans l'enceinte.

- Poussez le support jusqu'au bout dans l'enceinte jusqu'à ce qu'il s'enclenche.
- Tirez tout fil d'enceinte lâche vers arrière à travers le support au fur et à mesure que vous faites glisser le support dans l'enceinte.

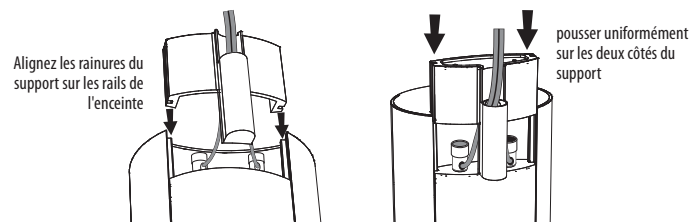

10. Faites glisser l'enceinte dans la partie murale du support comme le montre l'illustration. Tirez tout fil d'enceinte lâche vers l'arrière à travers la partie murale du support.

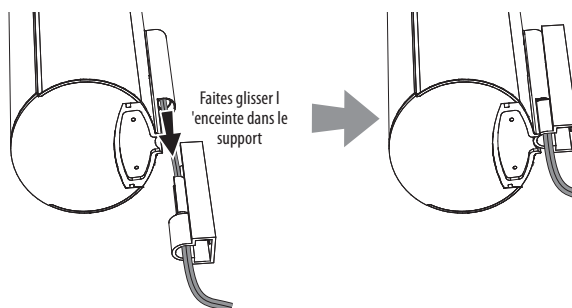

11. Montez la plaque de butée métallique dans l'encoche du bas du support avec la languette face au support, et fixez-la au support en utilisant deux des vis fournies. Sa fixation permet d'éviter que l'enceinte ne se détache du support et maintiendra sa position lorsque vous la tournez sur le support.

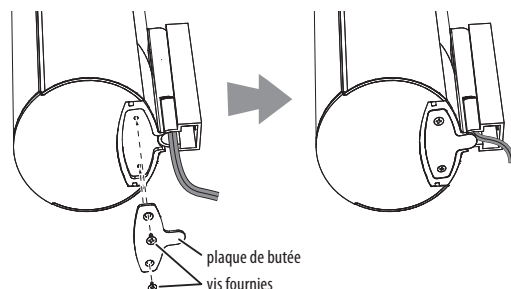

### Montage mural de l'enceinte Centrale du BDS 800

1. Décidez de l'emplacement de l'enceinte (voir *Emplacement des enceintes (systèmes BDS 800, BDS 700, BDS 400 et BDS 300)*, à la page 10).
2. Fixez au mur la partie murale du support d'accrochage mural de l'enceinte centrale en utilisant des accessoires de quincaillerie appropriés à la nature des matériaux de construction du mur. Fixez les chevilles dans les trous comme montré sur l'illustration.

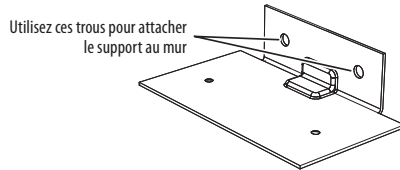

REMARQUE : L'enceinte centrale pèse 1,45 kg (3,3 livres). Veillez à utiliser des accessoires de quincaillerie qui peuvent supporter ce poids.

**MISE EN GARDE : Avant de procéder aux connexions de l'enceinte, assurez-vous que votre récepteur ou amplificateur est éteint et de préférence que son cordon d'alimentation est débranché de la prise de courant.**

3. Connectez les fils d'enceinte aux bornes de l'enceinte.

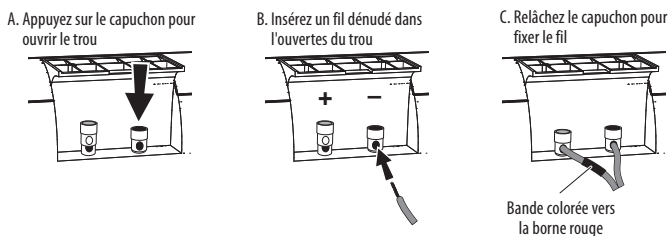

4. En utilisant deux des vis fournies, fixez l'enceinte centrale au support mural, comme indiqué dans l'illustration.

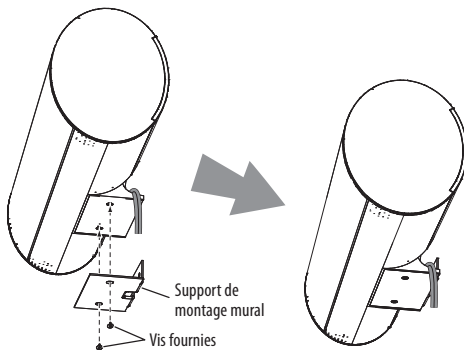

### Montage mural enceintes satellites de BDS 700 et BDS 300

1. Retirez le support étagère noir de la base de l'enceinte en dévissant le boulon. Conservez le support étagère et le boulon dans un endroit sûr au cas où vous en aurez besoin ultérieurement.

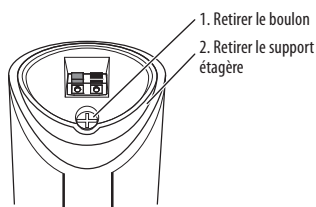

2. Déterminer l'emplacement des enceintes. (Pour plus d'informations, voir *Emplacement des enceintes (BDS 800, BDS 700, BDS 400 et BDS 300)*, à la page 10). Si possible, placez les enceintes de façon que les vis de montage (non fournies; utilisez la taille n°8) puissent être installées directement sur un montant de mur. Si ce n'est pas possible, utilisez

les chevilles facultatives qui peuvent supporter au moins 11,3 kg (25 livres) et sont appropriés pour les matériaux de construction de votre mur. **Le client est responsable du choix et de l'utilisation appropriés des accessoires de montage, disponibles dans les quincailleries, pour la fixation murale correcte des enceintes en toute sécurité.**

3. Faites passer les fils d'enceinte à travers la plaque de fixation du support mural, et montez la plaque de fixation à l'endroit désiré du mur.



4. Enfilez les fils d'enceinte par l'ouverture en forme d'arc située au dessus du support de montage et non pas par le trou de la vis.

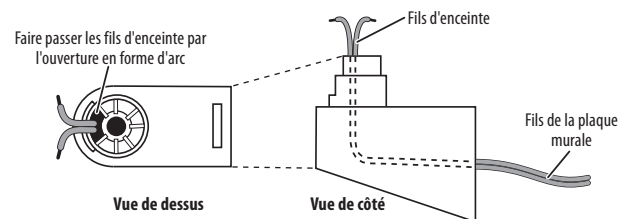

5. Fixez le support de fixation à la plaque murale en insérant la languette du haut de la plaque de fixation dans la fente du haut du support et en enclenchant le support sur la plaque de fixation.

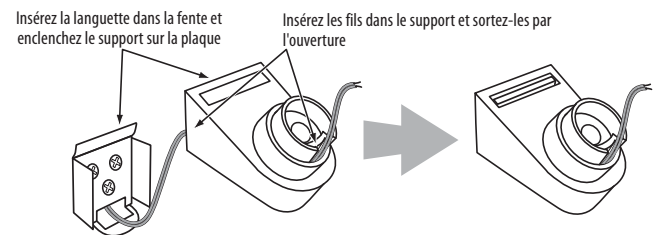

6. Fixez le couvercle des bornes sur le support comme le montre l'illustration ci-dessous, puis connectez les fils d'enceinte aux bornes de la face inférieure de l'enceinte. Veillez à respecter les polarités. Pour plus d'informations, voir *Connexion des enceintes satellites et centrale (systèmes BDS 700 et BDS 300)*, à la page 15.

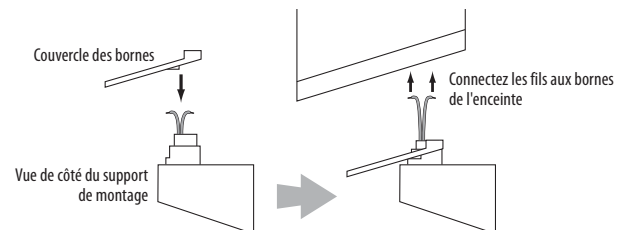

7. Montez le couvercle des bornes dans l'ouverture de la face inférieure de l'enceinte de sorte qu'il soit à fleur avec l'enceinte et le couvercle des bornes. Insérez le long boulon du support fourni à travers le bas du support et le couvercle des bornes, en le vissant dans le trou taraudé sur la face inférieure de l'enceinte. Le boulon doit être serré mais pas trop pour empêcher l'enceinte de pivoter sur le support.

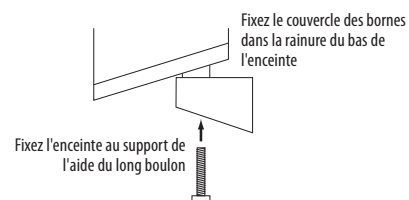

Vous pouvez faire pivoter l'enceinte suspendue au mur de gauche à droite, mais essayer de l'incliner vers le haut ou vers le bas peut endommager le support et, éventuellement, le mur, qui ne sont pas couverts par votre garantie.

### Montage mural de l'enceinte Centrale du BDS 700

1. Décidez de l'emplacement de l'enceinte (pour plus d'information, voir *Emplacement des enceintes (systèmes BDS 800, BDS 700, BDS 400 et BDS 300)*, à la page 10). Si possible, placez les enceintes de façon que l'une des vis de montage (non fournies ; utilisez la taille n°10) puisse être installée directement sur un montant de mur. Si ce n'est pas possible, utilisez les chevilles facultatives qui peuvent supporter au moins 11,3 kg (25 livres) et sont appropriés pour les matériaux de construction de votre mur. **Le client est responsable du choix et de l'utilisation appropriés des accessoires de montage, disponibles dans les quincailleries, pour la fixation murale correcte des enceintes en toute sécurité.**
2. Faites passer les fils d'enceinte à travers la plaque de fixation du support mural comme illustré, et montez la plaque de fixation à l'endroit désiré du mur.

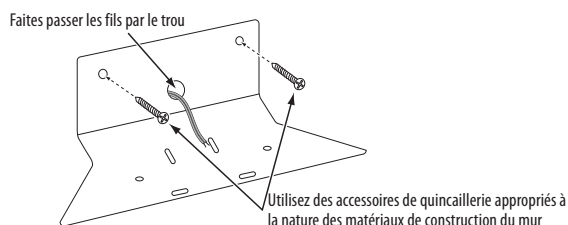

3. Retirez les tampons en caoutchouc des repose-pieds du bas de l'enceinte centrale et connectez les fils d'enceinte aux bornes de la face inférieure de l'enceinte. Veillez à respecter les polarités. Pour plus d'informations, voir *Connexion des bornes des enceintes (systèmes BDS 700 et BDS 300)*, à la page 15.

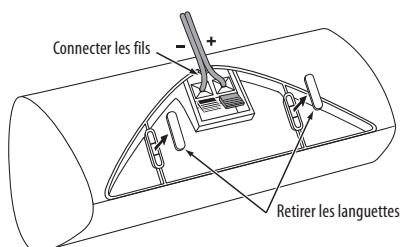

4. Fixez l'enceinte au support mural en utilisant les vis fournies. Les vis entrent au milieu des ouvertures des repose-pieds qui ont été exposées lors du retrait des tampons en caoutchouc de l'étape précédente.

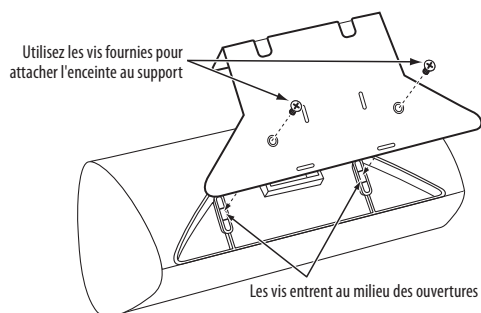

### Connexions

**MISE EN GARDE : Avant toute connexion au récepteur BDS, veillez à ce que le cordon CA du récepteur soit débranché du récepteur et de la prise secteur. Effectuer des connexions d'enceintes à un récepteur branché et allumé pourrait endommager les enceintes.**

Les enceintes et les récepteurs/amplificateurs ont de bornes de raccordement (+) et (-) correspondantes. Les enceintes satellites du système utilisent le rouge pour la borne (+) et le noir pour la borne (-).

- Le récepteur BDS 2 utilise le blanc pour désigner la borne (+) du canal gauche et le rouge pour la borne (+) du canal droit. Le noir est utilisé pour désigner la borne (-) des deux canaux.
- Le récepteur BDS 5 utilise les couleurs suivantes pour désigner les bornes (+) des différents canaux :  

Avant gauche (+) : Blanc	Surround gauche (+) : Bleu
Avant droite (+) : Rouge	Surround droite (+) : Gris
Centre (+) : Vert	

 Le noir est utilisé pour désigner le (-) de tous les canaux sur le récepteur BDS 5.

Les fils d'enceintes fournis avec votre système ont des bandes de couleur aux deux extrémités du conducteur (+) ; les couleurs correspondent aux couleurs des bornes (+) du récepteur. Ce système vous permet de connecter chaque enceinte aux bonnes bornes du récepteur ou de l'amplificateur. En plus des bandes de couleur à chaque extrémité, chaque borne (+) de fil d'enceinte est doté de nervures moulées dans son isolation pour aider à l'identifier.

Veillez à connecter chaque enceinte de manière l'identique : le (+) de l'enceinte vers le (+) du récepteur ou l'amplificateur, et le (-) de l'enceinte vers le (-) sur le récepteur ou l'amplificateur. Une mauvaise connexion d'une enceinte entraîne un son grêle, des graves faibles et une mauvaise image stéréo.

**MISE EN GARDE : Assurez-vous que les fils dénudés (+) et (-) ne se touchent pas et ne touchent pas l'autre borne. Si les fils se touchent, un court-circuit peut avoir lieu et peut endommager le récepteur ou l'ampli.**

### Connexion des enceintes satellites et centrale (systèmes BDS 800 et BDS 400)

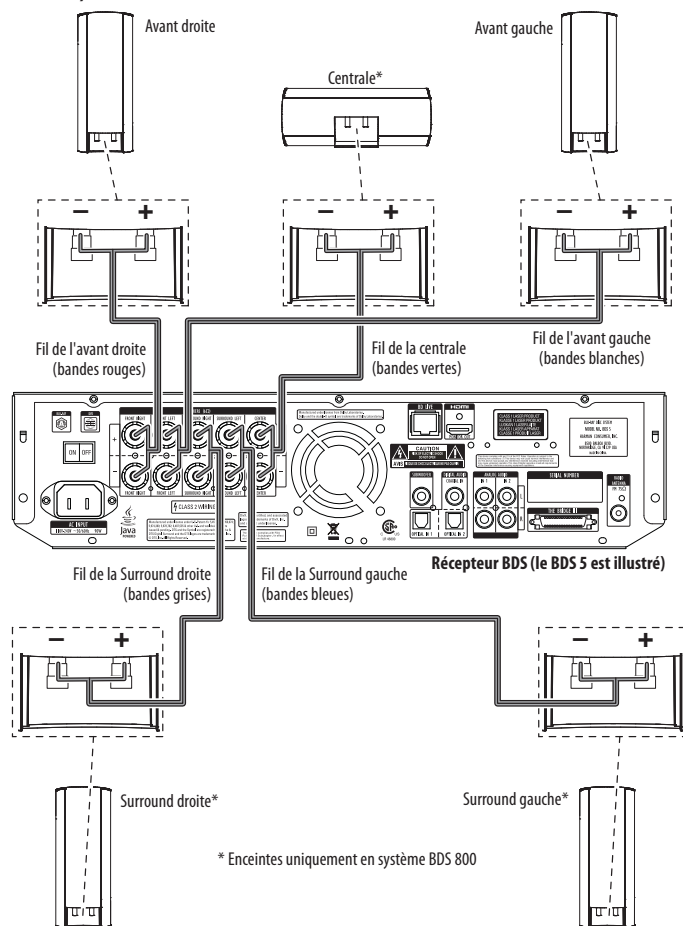



## Connexion des enceintes satellites et centrale (systèmes BDS 700 et BDS 300)

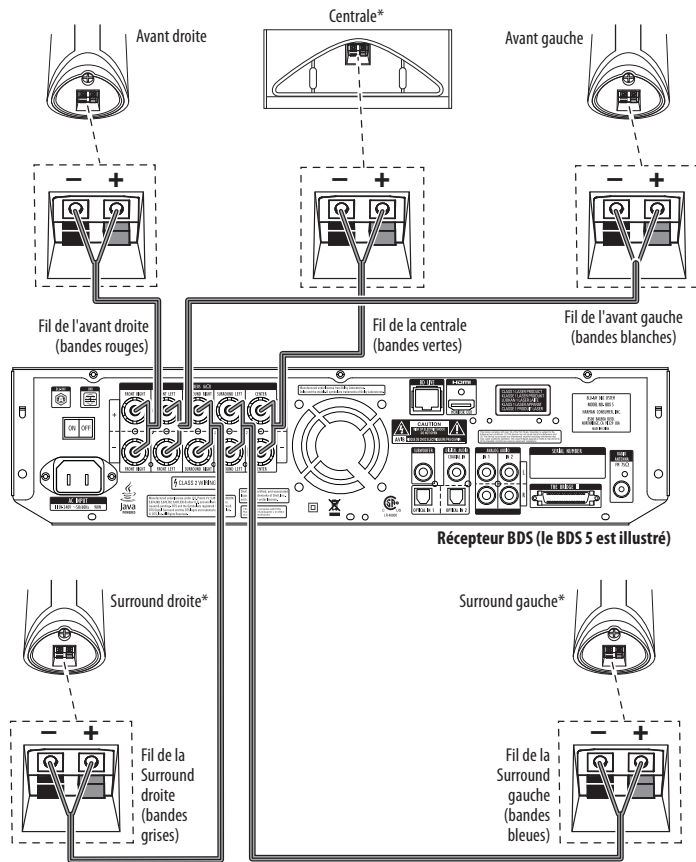

\* Enceintes uniquement en système BDS 700

## Connexion des bornes des enceintes satellites et Centrale (système BDS 600)

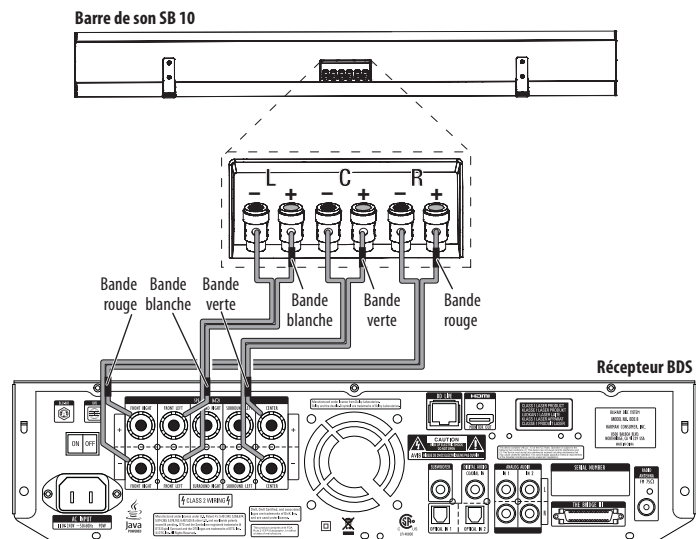

## Connexion des bornes des enceintes (systèmes BDS 800 et BDS 400)

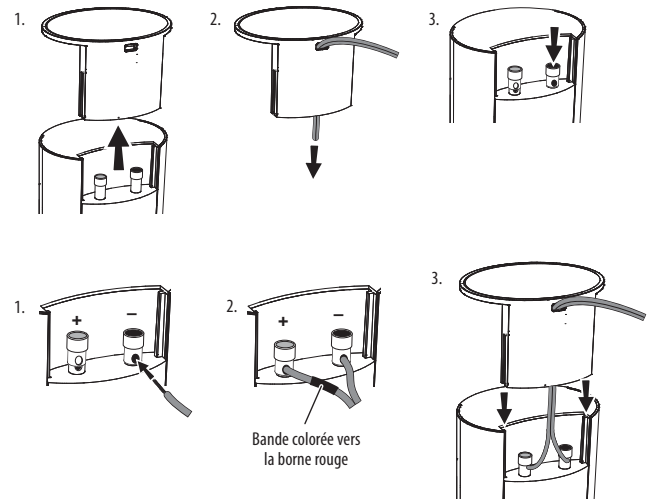

## Connexion des bornes des enceintes (systèmes BDS 700 et BDS 300)

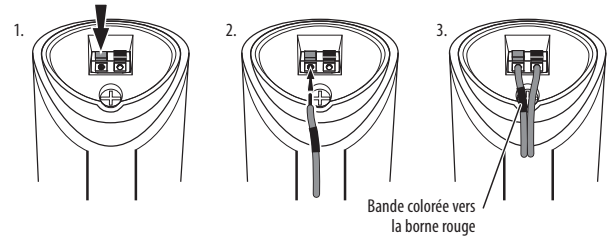

## Connexion des bornes des enceintes (système BDS 600)

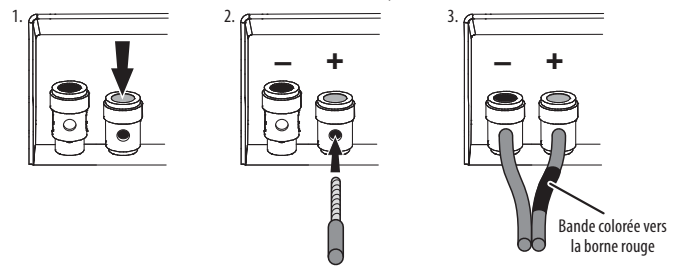

## Connexion des bornes du récepteur (tous les systèmes)

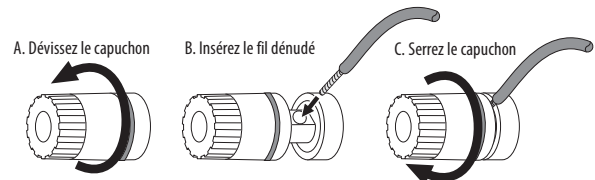



## Connexion du Subwoofer (tous les systèmes)

Utilisez le câble RCA audio mono fourni (connecteurs violet) pour connecter le Connecteur d'entrée de niveau ligne LFE (Effets basse fréquence) à la sortie Subwoofer du récepteur BDS.

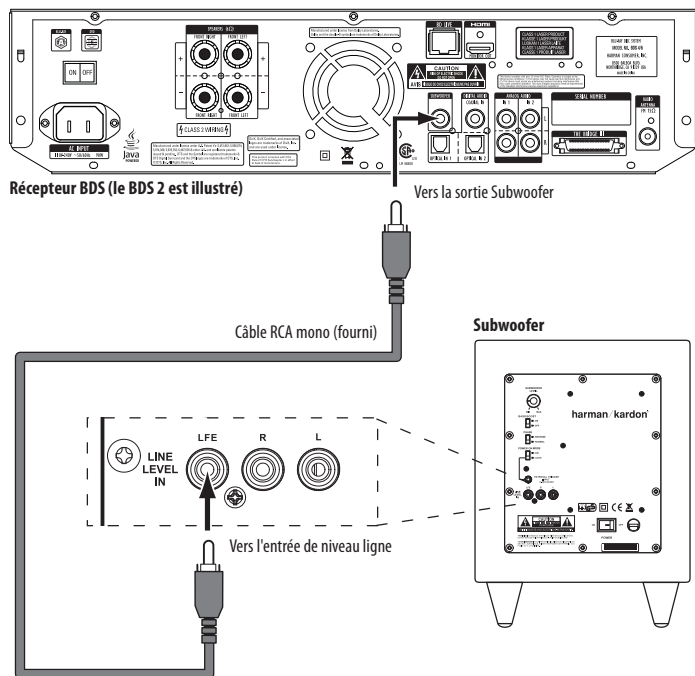

**IMPORTANT : Ne branchez pas le cordon CA du subwoofer dans une prise de courant pour le moment.**

## Connecter l'antenne radio

Connectez l'antenne fournie au connecteur d'antenne radio, comme le montre l'illustration ci-dessous. Déployez complètement le câble d'antenne et déplacez-le dans différentes positions jusqu'à ce que vous obteniez la meilleure réception de vos stations préférées.

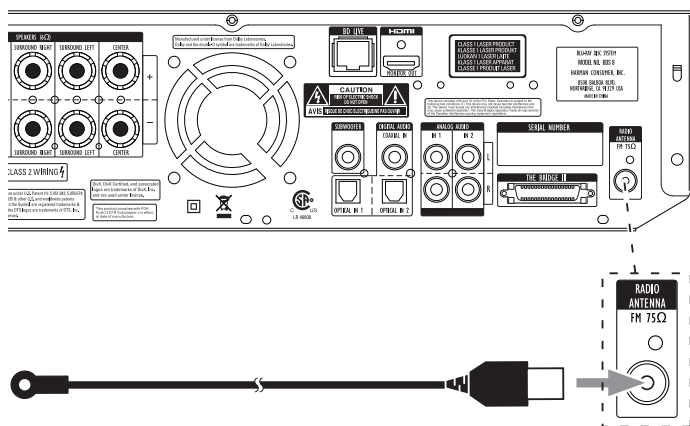

## Connecter un écran télé ou vidéo

Utilisez le câble HDMI fourni pour connecter la sortie HDMI du récepteur BDS à l'entrée HDMI de votre écran télé ou vidéo. Le récepteur BDS est équipé de la HDMI version 1.3a.

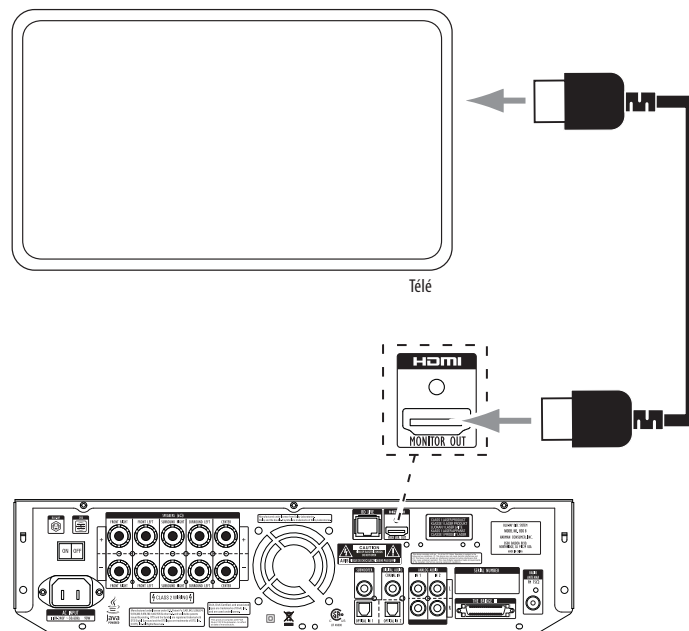

**REMARQUE :** La connexion HDMI fournit de l'audio et de la vidéo à votre téléviseur ou écran vidéo. Nous vous conseillons de désactiver votre téléviseur ou l'écran vidéo de votre système audio pour profiter pleinement de performances audio de qualité supérieure de votre système BDS.

## Connecter des sources audio

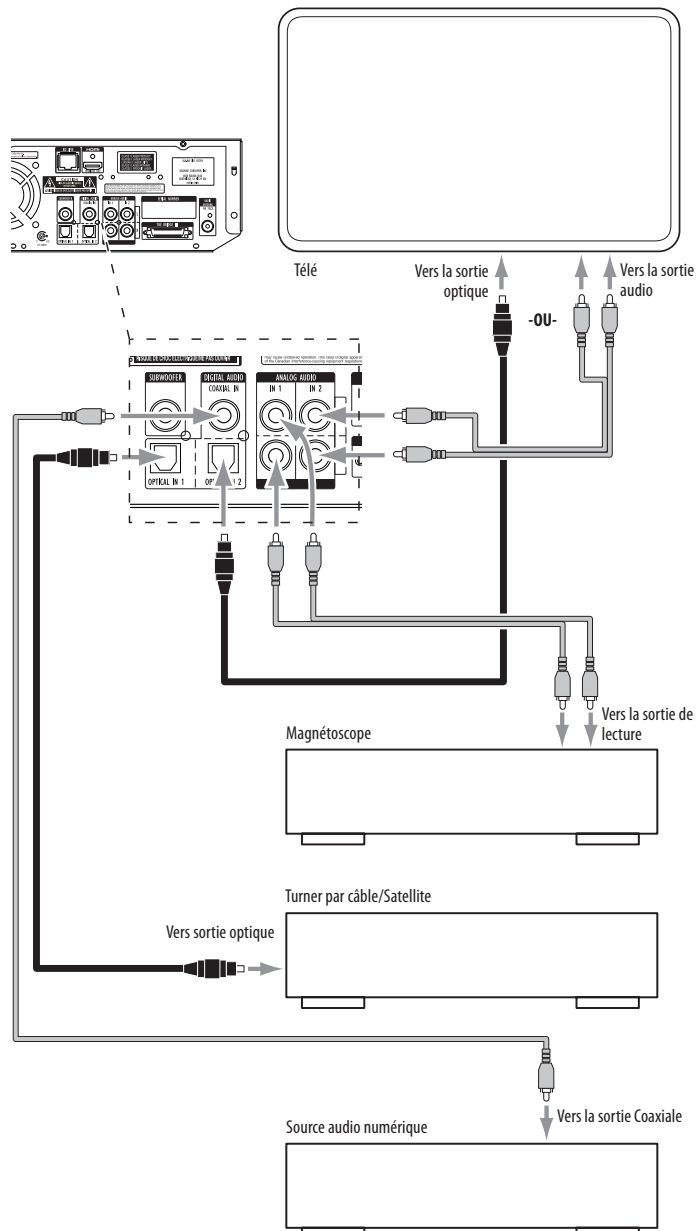

**Entrées audio analogiques 1 et 2 :** Si vous avez un seul composant source audio analogique (comme un magnétoscope), connectez ses sorties analogiques gauche et droite à l'entrée audio analogique 1 l'entrée audio analogique ou 2, comme indiqué dans l'illustration.

**REMARQUE :** Pour écouter une émission télé via votre système BDS, vous avez besoin de connecter la sortie audio de votre télé au récepteur BDS. Si votre téléviseur est équipé d'une sortie audio numérique, vous pouvez la connecter à l'une des entrées numériques du récepteur BDS (voir ci-dessous). Si votre téléviseur ne dispose pas d'une sortie audio numérique, vous aurez besoin de connecter la sortie audio analogique du téléviseur à l'entrée audio analogique 1 du récepteur BDS ou l'entrée audio analogique 2.

**Entrée coaxiale et optique 1/Optique 2 :** Si vous avez un seul composant source audio analogique (comme un lecteur de CD ou une console de jeux vidéo), vous pouvez le connecter à l'un de ces entrées, comme le montre l'illustration. Lorsque vous utilisez les connexions numériques Optical 1 et Optical 2, poussez doucement le connecteur du fil via le obturateur intégré du connecteur du panneau jusqu'à ce qu'il soit bien en place dans le connecteur.

**REMARQUE :** Utilisez un seul type de connexion numérique pour chaque composant source.

## Se connecter au réseau local (LAN)

Utilisez un câble CAT. 5/câble réseau RJ45 (non fourni) pour connecter le connecteur BD-Live du récepteur BDS directement à un routeur, un commutateur, un modem ou une prise Ethernet réseau qui donnent accès à Internet.

**REMARQUE :** Le récepteur BDS ne peut pas accéder au contenu sur d'autres dispositifs du réseau. La connexion réseau ne permet que des fonctionnalités BD-Live du récepteur. Pour plus de détails, voir *Interactivité BD-Live*, à la page 26.

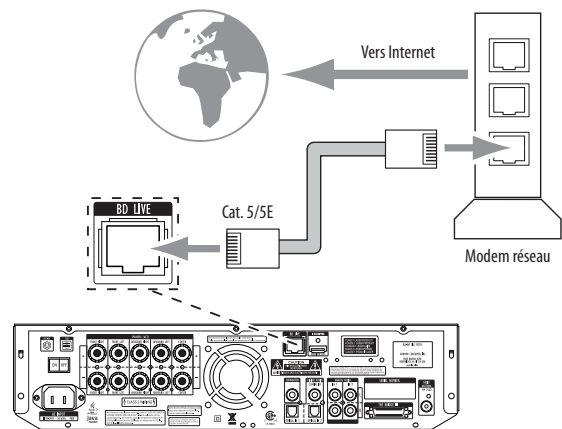

## Branchement au secteur

Le récepteur BDS est livré avec un cordon d'alimentation amovible. Avec ce type de cordon, il est plus facile de déconnecter et de connecter tous les fils des autres systèmes au panneau arrière du récepteur. Le subwoofer est équipé de cordon d'alimentation non-amovible.

Remarques :

- L'alimentation requise pour le récepteur BDS est 110V - 240V CA, 50/60Hz, 110W (récepteur BDS 5) ou 70W (récepteur BDS 2). L'alimentation requise pour le subwoofer est 110V - CA 120V, 60Hz, 200W (USA) ou 220 - 240V CA, 50/60Hz, 200W (UE). La connexion à une source d'alimentation autre que celles mentionnées peuvent endommager le récepteur ou le subwoofer, ou entraîner un fonctionnement anormal.
- Avant de brancher les cordons d'alimentation à une prise secteur, vérifiez que vous avez correctement effectué toutes les connexions des enceintes, les connexions vidéo et les connexions des composants audio.

Connectez l'extrémité femelle du cordon amovible du récepteur à l'entrée du connecteur d'alimentation CA du récepteur. Branchez l'autre extrémité dans une prise secteur toujours sous tension. Branchez le cordon d'alimentation du subwoofer dans une prise secteur toujours sous tension.

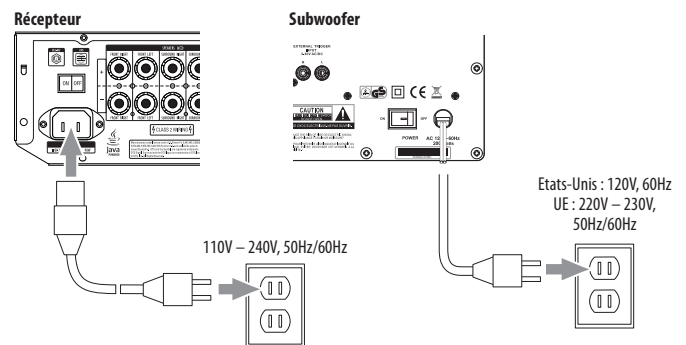

Mettez l'interrupteur d'alimentation principal du récepteur et du subwoofer sur la position "On". Le voyant d'alimentation du récepteur s'allume en orange, indiquant que le récepteur est en mode veille.

- Le voyant subwoofer ne s'allume pas jusqu'à ce qu'il reçoive un signal de mise en marche. Pour plus de détails, voir *Commandes et connexions du Subwoofer*, à la page 7.

## Préparation de la télécommande

### Installation des piles

La télécommande du système BDS nécessite deux piles AAA (fournies). Insérez les piles tel qu'indiqué sur l'image, veillez à respecter la polarité.

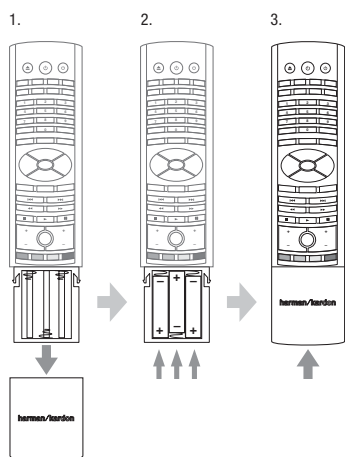

### Mode opératoire de la télécommande

Lors de l'utilisation de la télécommande, pointez celle-ci vers le panneau avant du récepteur. Veillez à ce qu'aucun objet, tel qu'un meuble, ne se trouve entre la télécommande et le récepteur. Les lumières vives, les lumières fluorescentes et les écrans vidéo plasma peuvent interférer avec le fonctionnement de la télécommande.

- La portée d'utilisation maximale de la télécommande est de 20 pieds (6,1 m), cette valeur varie selon les conditions d'éclairage de la pièce.
- L'angle d'utilisation maximal de la télécommande est de 30° depuis chaque côté du récepteur BDS.

Si la télécommande semble fonctionner par intermittence, ou si vous appuyez sur une touche de la télécommande et que cette dernière ne s'allume pas, assurez-vous que les piles sont insérées correctement. Si la télécommande fonctionne toujours de façon intermittente, remplacez les trois piles par des piles neuves.

### Programmation de la télécommande

En plus de contrôler le récepteur BDS, vous pouvez programmer la télécommande pour commander un composant auxiliaire (Aux). La télécommande est également capable d'apprendre des codes directement à partir d'autres télécommandes. Cette capacité vous permet de combiner les commandes apprises avec les codes programmés, ce qui rend la télécommande capable de contrôler plus d'un composant auxiliaire. Des éléments auxiliaires typiques seraient votre téléviseur, un récepteur satellite ou un récepteur câble.

La télécommande contrôle les composants auxiliaires uniquement lorsque la touche source AUX est appuyée. Appuyez sur n'importe quelle autre touche source pour que la télécommande retourne en mode contrôle du récepteur BDS.

#### Pour programmer la télécommande pour commander un composant auxiliaire :

1. Recherchez les codes du type de produit (par exemple, télévision, boîtier-télévision par câble) et la marque de votre source dans la *Liste de codes de télécommandes de composants auxiliaire*, à la page 31.
2. Allumez votre composant auxiliaire.
3. Maintenez enfoncée la touche Aux pendant trois secondes, elle doit s'allumer en rouge, s'éteint puis s'allumer à nouveau en rouge. Ensuite, relâchez la touche.

REMARQUE : La télécommande reste dans le mode programmation pendant 20 secondes. Vous devez effectuer l'étape 4 dans les 20 secondes.

4. Dirigez la télécommande vers l'appareil que vous venez d'allumer et entrez un numéro de code de l'étape 1, ci-dessus. Si l'appareil s'éteint, vérifiez que les touches de sa télécommande contrôlent le composant comme prévu. Si c'est le cas, appuyez de nouveau sur la touche Aux pour enregistrer le code. La touche clignote trois fois et la télécommande quitte le mode programmation.

5. Si l'une des touches ne fonctionne pas comme prévu, ou si l'appareil ne s'éteint pas lorsque vous entrez le numéro de code, répétez l'étape 4 avec un autre numéro de code de la liste de ce fabricant.
6. Si vous n'avez plus de codes, vous pouvez rechercher tous les codes de la télécommande dans la bibliothèque de ce type de produit.
  - a) Maintenez enfoncée la touche Aux pendant trois secondes. La touche devient rouge, puis noir puis à nouveau au rouge. Ensuite, relâchez la touche.
  - b) Pour un téléviseur Américain classique, entrez "0999", pour un téléviseur Européen classique, entrez "1999", pour un téléviseur HD, entrez "2999"; pour télé par câble Américain, entrez "3999", pour télé par câble Européen, entrez "4999", pour un tuner satellite Américain, entrez "5999", pour un tuner satellite Européen, entrez "6999."
  - c) Dirigez la télécommande vers l'appareil et appuyez sur la touche de déplacement vers le haut de la télécommande. Chaque pression sur la touche envoie le signal "Alimentation" pour un numéro de code de configuration. Maintenez enfoncée la touche de déplacement vers le haut pour rechercher rapidement tous les numéros de code de configuration.
  - d) Relâchez la touche de déplacement vers le haut dès que l'appareil s'éteint. Si vous dépassez le numéro de code de configuration correct, vous pouvez y revenir en appuyant la touche de déplacement vers le bas, un numéro de code de configuration à la fois, jusqu'à ce que le composant s'allume de nouveau.
  - e) Vérifiez que les autres touches de la télécommande contrôlent le composant comme prévu. Si c'est le cas, appuyez de nouveau sur la touche Sélecteur de source Aux pour enregistrer le code. La touche clignote trois fois et la télécommande quitte le mode programmation.
  - f) Si la télécommande ne fonctionne pas comme prévu, répétez les étapes c - e. Notez que certains composants ne peuvent pas répondre à toutes les commandes ci-dessus et ne peuvent répondre qu'à une partie des commandes répertoriées.

#### Pour apprendre des codes individuels à la télécommande :

Vous pouvez apprendre des codes à partir d'autres télécommandes de composants aux touches de la télécommande du récepteur BDS, touches ombrées dans l'illustration suivante :

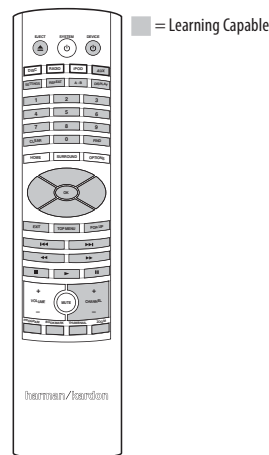

1. Placez la télécommande du BDS et la télécommande à partir de laquelle vous voulez apprendre les codes l'une en face de l'autre à environ 2,5 cm (1 pouce) d'intervalle, avec leurs émetteurs IR l'un en face de l'autre.
2. Maintenez enfoncée la touche Settings (réglages) de la télécommande du récepteur BDS pendant plus de trois secondes. La touche Aux de la télécommande s'allume.
3. Appuyez sur la touche de la télécommande du récepteur BDS à laquelle vous voulez apprendre la commande. Le mode d'apprentissage restera actif pendant 20 secondes après que la touche est appuyée.
4. Appuyez sur de l'autre télécommande que vous souhaitez qu'elle "enseigne" à la télécommande du récepteur BDS. Lorsque le code IR est reçu et enregistré, le voyant de la touche Aux clignote trois fois, et la télécommande du récepteur BDS restera dans le mode apprentissage, prêts à apprendre un autre code. Si aucun code IR n'est reçu dans les 20 secondes, le voyant Aux se met à clignoter rapidement plusieurs fois, et la télécommande quitte le mode apprentissage. Pour poursuivre la programmation, retournez à l'étape 2.

5. Répétez l'étape 3 et l'étape 4 pour chaque commande que vous souhaitez enseigner à la télécommande du récepteur BDS. REMARQUE : Si le voyant de la touche Aux s'éteint à un moment donné, vous devez recommencer à partir de l'étape 2.

### Programmation des Commandes "Punch-Through" (transfert forcé) à la télécommande

Après la programmation de la télécommande pour commander un composant auxiliaire (Aux), vous pouvez également la programmer pour qu'elle contrôle les canaux haut/bas du composant Aux et les fonctions de transport (lecture, pause, etc.), même lorsque la télécommande n'est pas dans le mode de contrôle Aux. Par exemple, si la télécommande est programmée pour commander votre téléviseur en mode contrôle Aux, vous pouvez également avoir des fonctions "punch through" (transfert forcé) de Canal +/- de la télé et fonctionner même lorsque la télécommande est en modes disque, radio ou iPod.

- Maintenez enfoncée la touche de la télécommande du dispositif principal. La touche s'allume, s'éteint et s'allume à nouveau. Relâchez la touche.
- Sélectionnez le type de programmation punch-through.
  - Pour le contrôle de canaux "punch-through", appuyez sur la touche Channel Up.
  - Pour le contrôle de transport "punch-through", appuyez sur la touche Play.
- Appuyez sur la touche Aux. La touche de la source originale se met à clignoter pour confirmer.

Vous pouvez répéter l'étape 1 - étape 3 pour l'une des touches de la télécommande sélecteur de source (Aux, Radio, etc.). REMARQUE : Les commandes canaux et transport "Punch-through" auront la priorité sur les commandes existantes pour les touches des modes source que vous programmez.

Pour annuler la programmation "punch-through", suivez les mêmes étapes que ci-dessus, mais appuyez sur la même touche sélecteur de source à l'étape 1 et l'étape 3.

### Utilisation de la télécommande après sa programmation

En appuyant sur la touche sélecteur de source Aux de la télécommande mettra la télécommande dans le mode contrôle auxiliaire, et elle contrôlera les composants auxiliaires via les codes que vous lui avez programmés.

Pour basculer la télécommande au mode contrôle du récepteur BDS à partir du mode contrôle auxiliaire, appuyez sur l'une de ces touches : Disc (disque), radio, iPod ou Home (accueil).

### Configuration du récepteur

**REMARQUE :** Les images de menus contenues dans ce manuel sont fournies à titre de référence seulement, celles-ci peuvent différer du menu de votre lecteur.

Pour configurer votre système BDS, il vous sera nécessaire d'utiliser la télécommande pour naviguer et effectuer des sélections dans les menus affichés.

- Utilisez les touches directionnelles Haut et Bas pour naviguer dans les menus. Lorsqu'une option est mise en surbrillance, un tracé apparaît autour de celle-ci.
- Pour accéder à l'option mise en surbrillance, appuyez sur la touche OK. L'écran affiche l'interface de l'option sélectionnée.
- Appuyez sur la touche Quitter pour revenir à l'écran précédent.

### Assistant de configuration

Lors de la première mise en marche du récepteur BDS, l'assistant de configuration s'affiche.

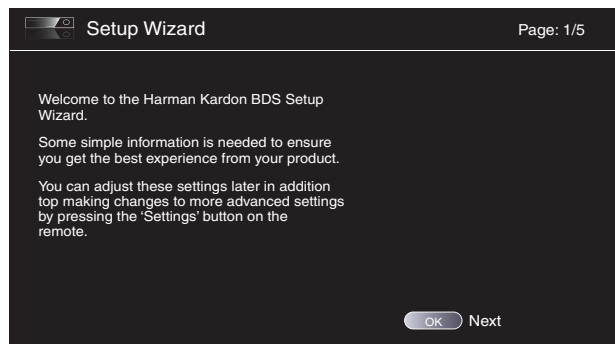

Avant de pouvoir utiliser votre système BDS, il est nécessaire de sélectionner la langue d'affichage et d'effectuer quelques réglages basiques de manière à adapter la sortie vidéo du récepteur BDS au téléviseur raccordé. Appuyez sur la touche OK pour accéder à l'interface de sélection de la langue de l'assistant.

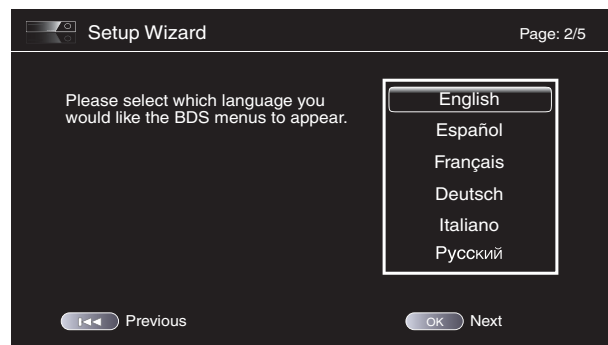

Une fois la langue d'affichage sélectionnée, appuyez sur la touche OK, l'interface de sélection de la résolution du téléviseur s'affiche.

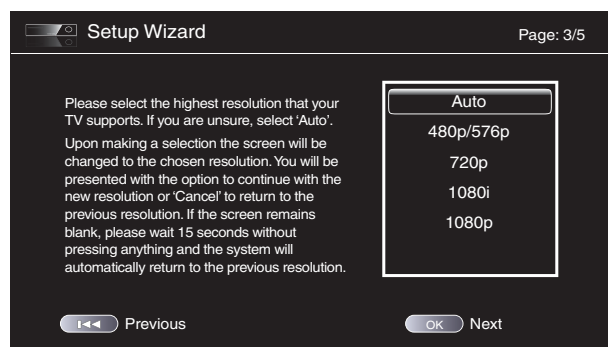

Après avoir sélectionné la résolution maximale supportée par le téléviseur, appuyez sur la touche OK pour accéder à l'interface de sélection du format d'affichage de l'assistant. REMARQUE : Lorsque vous ne connaissez pas la résolution maximale supportée par le téléviseur, sélectionnez « Automatique », le BDS choisit alors automatiquement la résolution optimale.



Une fois le format d'affichage approprié sélectionné, appuyez sur la touche OK pour enregistrer le réglage, appuyez à nouveau sur cette touche pour quitter l'assistant d'installation.

## Menu Configuration

Appuyer sur la touche Configuration de la télécommande permet d'afficher le menu Configuration du récepteur, celui-ci vous permet de configurer de nombreuses fonctions du récepteur. Utilisez les touches directionnelles gauche et droite de la télécommande pour changer de menu, utilisez les touches directionnelles haut et bas pour faire défiler des listes, utilisez ensuite la touche OK pour accéder à l'option mise en surbrillance. Appuyez sur la touche Quitter pour revenir au menu précédent.

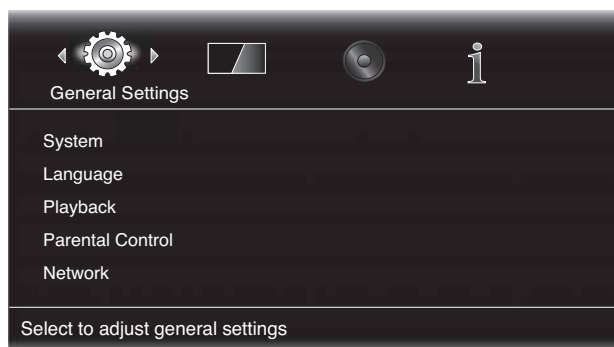

## Général



**Système** : L'option Système vous permet de configurer les fonctions système suivantes :

**Luminosité de l'écran à cristaux liquides du panneau avant** : Cette option permet de régler le niveau de luminosité de l'écran du récepteur BDS.

**Ecran de veille** : Afin de prévenir tout rodage, il est recommandé d'activer l'écran de veille lorsque le lecteur récepteur BDS est raccordé à un écran CRT ou plasma.

**Mise hors tension automatique** : Cette option permet de définir la durée au bout de laquelle le mode Attente du récepteur BDS s'activera automatiquement.

**Mise à niveau logicielle** : Sélectionnez cette option si vous voulez installer une mise à jour du micrologiciel BDS de votre récepteur BDS que vous avez téléchargé à partir d'un site Web harman kardon ou une autre source harman kardon.

**Assistant de configuration** : Cette option permet d'activer/désactiver l'assistant de configuration du lecteur (référez-vous à la section *Assistant de configuration* à la page 19).

**Stockage du contenu BD-Live** : Cette option vous permet de configurer la manière dont le récepteur BDS gèrera les contenus BD-Live stockés. Vous pouvez choisir de stocker les contenus soit dans la mémoire interne du récepteur ou sur un dispositif de stockage USB via le port USB du récepteur. Pour plus de détails, voir *Interactivité BD-Live*, à la page 26.

**Restauration des paramètres par défaut** : Cette option restaure les paramètres par défaut du récepteur. Remarque : Cette procédure supprime toutes les stations FM pré-réglées et restaure le mot de passe de contrôle parental à sa valeur par défaut 0000.

**Langue** : Cette option vous permet de définir la langue d'affichage du lecteur, du menu des disques, la langue de doublage et la langue de sous-titres préférées.

REMARQUE : Lorsque la langue sélectionnée n'est pas incluse dans le disque inséré, utilisez le menu du disque pour sélectionner une autre langue disponible.

**Lecture** : L'option Lecture vous permet de configurer les fonctions de lecture de disques :

- **Afficher l'indicateur de l'angle de caméra** : Cette option vous permet d'activer l'affichage automatique de l'indicateur de l'angle de caméra lors de la lecture d'une scène enregistrée sous plusieurs angles de caméra.
- **Lecture automatique** : Cette option vous permet d'activer/désactiver la réception BDS automatique du disque inséré.
- **Afficher l'indicateur d'incrustation de l'image** : Cette option vous permet d'activer l'affichage automatique de l'indicateur d'incrustation d'image lors de la lecture d'une scène avec incrustation d'image d'un disque Blu-ray.
- **Afficher l'indicateur de second contenu audio** : Cette option vous permet d'activer l'affichage automatique de l'indicateur de second contenu audio lors de la lecture d'une scène contenant un second contenu audio d'un disque Blu-ray.
- **Reprise de la lecture du disque** : Cette option vous permet de reprendre la réception d'un disque éjecté à partir du point d'arrêt lors de sa prochaine réinsertion.
- **Gestion des droits numériques DivX® VOD** : Cette option permet d'afficher les informations d'enregistrement DivX du récepteur.

**Contrôle parental** : Cette option vous permet de définir le mot de passe de l'option Contrôle parental ainsi que le niveau de limitation de lecture du récepteur. REMARQUE : Le mot de passe initial est 0000.

**Réseau** : Cette option vous permet de configurer les fonctions réseau suivantes :

- **Informations** : Cette option vous permet d'afficher l'adresse IP, le masque de sous-réseau, la passerelle et les adresses DNS du récepteur.
- **Tester la connexion** : Cette option vous permet de vérifier l'état de la connexion réseau du récepteur BDS.
- **Configuration IP** : Cette option vous permet de configurer manuellement ou automatiquement les paramètres réseau. A moins que spécifié autrement par votre administrateur réseau, sélectionnez l'option Automatique.
- **Connexion au contenu BD-Live** : Cette option vous permet de régler les préférences de connexion BD-Live du récepteur. "Toujours autoriser" permet de télécharger du contenu BD-Live à chaque fois qu'un disque avec un contenu BD-Live est lu. "Limiter" permet de télécharger uniquement si le disque est officiellement certifié BD-Live. «Interdire» ne permet aucun accès BD-Live.
- **Configuration du proxy** : L'option « Activée » vous permet de sélectionner et de configurer l'Hôte du proxy et le Port du proxy lorsque votre réseau nécessite l'utilisation d'un proxy. L'option « Désactivé » permet de désactiver les options Hôte du proxy et Port du proxy. Cette option est destinée aux utilisateurs avancés seulement, celle-ci doit être généralement définie sur « Désactivé ».

## Affichage



**Télévision** : Cette option vous permet de configurer les options d'affichage suivantes :

- **Formats d'affichage supportés** : Cette option vous permet de sélectionner le mode d'affichage des programmes 4:3 sur un téléviseur 16:9 ainsi que le mode d'affichage des programmes 16:9 sur un téléviseur 4:3. « 16:9 plein » permet d'étirer un programme 4:3 afin d'adapter celui-ci à l'écran du téléviseur. L'option « 16:9 Normal » permet d'afficher un programme 4:3 sur un téléviseur 16:9 avec une barre noire présente sur les deux côtés de l'image, préservant ainsi la taille originale de l'image. L'option « 4:3 Pan scan » permet d'étirer un programme 16:9 pour adapter celui-ci à l'écran d'un téléviseur 4:3. L'option « 4:3 Boîte aux lettres » permet d'afficher un programme 16:9 avec une barre noire présente sur la partie supérieure et inférieure de l'image, préservant ainsi la taille d'image originale.
- **Résolution** : Cette option vous permet de sélectionner la plus haute résolution de votre téléviseur. "Auto" sélectionne automatiquement la meilleure résolution pour votre téléviseur.
- **Espace colorimétrique** : Cette option vous permet de sélectionner un espace colorimétrique pour l'affichage vidéo.
- **Mode Film** : Lorsque votre téléviseur supporte le signal 1080p 24 Hz (s'est à dire que celui-ci supporte la résolution de 1080p et possède un taux de rafraîchissement vidéo étant un entier multiple de 24), sélectionnez « Activé » pour obtenir la résolution maximale du contenu Blu-ray masterisé à une vitesse de 24 images par seconde. Si votre téléviseur ne supporte pas le signal 1080p/24 Hz, sélectionnez « Désactivé », le récepteur BDS effectuera une conversion ascendante à raison de 24 images par seconde du contenu vidéo à un taux de rafraîchissement vidéo standard de 30 Hz.
- **Couleurs foncées HDMI** : Cette option vous permet de régler la résolution de la sortie de couleurs vers votre téléviseur. Si votre téléviseur est compatible Deep Color, cette option permettra à votre téléviseur d'afficher une plus large palette de couleurs.
  - Activé : Le récepteur BDS reproduit un Deep Color 36-bit si votre téléviseur le prend en charge. Si votre téléviseur ne le prend pas en charge, le récepteur reproduit une couleur 30-bit.
  - Désactivé : Le récepteur BDS ne reproduit pas de Deep Color (la résolution de couleur de sortie reste à 24 bits).

**Traitement vidéo** : Cette option vous permet de régler l'intervalle de traitement vidéo interne du récepteur BDS.

**Mode Vidéo** : Cette option vous permet de sélectionner des options de traitement vidéo préréglées afin d'optimiser l'image du programme actuel via le réglage de la luminosité, du contraste, des couleurs et de la netteté.

- Standard : Réglage neutre
- Vive : Destiné aux jeux vidéo.
- Cinéma : Destiné aux films et à plusieurs émissions télévisées.
- Personnalisé : Cette option vous permet de régler les paramètres de l'image manuellement. Luminosité, saturation (saturation des couleurs), teinte, contraste, netteté et les réglages CTI apparaissent comme des potentiomètres. Le paramètre par défaut pour chaque réglage est de 0. Utilisez les touches de déplacement gauche/droite pour changer la valeur de chaque paramètre.

## Réglage audio

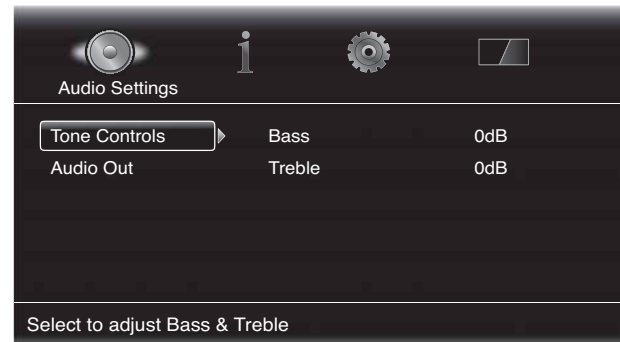

**Commandes de tonalité** : Cette option vous permet d'augmenter ou de diminuer la quantité de graves (basses fréquences) et les aigus (hautes fréquences) dans le son. La plage de réglage varie de -10dB à +10 dB, avec un pas de 1 dB.

**Sortie audio** : Cette option vous permet de configurer les éléments suivants :

- **Sortie audio HDMI** : En plus des signaux numériques vidéo, le connecteur HDMI du récepteur BDS permet également le transfert de signaux numériques audio. 4 options sont disponibles :
  - Automatique : Cette option permet au connecteur HDMI du récepteur BDS d'émettre le signal audio numérique étant le plus adapté aux capacités de décodage surround de l'équipement raccordé.
  - Bitstream natif : Cette option permet d'émettre le contenu audio sous son format audio natif via le connecteur de sortie audio HDMI.
  - PCM : Cette option permet d'émettre le contenu audio sous forme de remixage à deux canaux via le connecteur de sortie audio HDMI.
  - Désactivé : Cette option désactive la sortie audio HDMI du récepteur. Nous recommandons de mettre cette option à "Désactivé", afin que vous puissiez profiter pleinement des performances audio de qualité supérieure du récepteur et des enceintes de votre système BDS.

**Dynamic Range Control (Contrôle de la gamme dynamique)** : Ce paramètre permet de rapprocher au même niveau de volume les sons forts et bas d'un film ou d'une musique (un processus connu sous le nom de compression). La compression vous permet de monter le volume pour que vous puissiez entendre les sons bas, sans perturber les autres sons forts. REMARQUE : Cette fonctionnalité fonctionne uniquement avec les programmes Dolby Digital qui ont été spécialement encodés. Trois paramètres sont disponibles :

- Désactivé : N'appliquer jamais la compression. Utilisez ce réglage lorsque le volume peut être aussi fort que vous le désirez.
- Activé : Appliquer toujours la compression. Utilisez ce réglage lorsque vous souhaitez que le volume soit aussi bas que possible mais sans empêcher d'entendre les dialogues.
- Auto : Appliquer la compression basée sur l'information encodée dans le train binaire Dolby. Le récepteur appliquera sélectivement la compression uniquement durant les périodes les plus dynamiques de la bande sonore.



**Paramètres des enceintes :** Ces paramètres vous permettent de configurer le récepteur pour qu'il fonctionne correctement avec les enceintes de votre système BDS. Les configurations disponibles sont :

- 2.0: Cette configuration se compose des enceintes principales gauche et droite, mais pas de subwoofer. Le choix de cette configuration envoie toutes les graves aux enceintes gauche et droite, assurez-vous alors qu'elles sont à gamme étendue et peuvent prendre en charge des graves profondes.
- 2.1: Cette configuration se compose des enceintes principales gauche et droite, plus un subwoofer. Les systèmes BDS 400 et BDS 300 sont réglés en usine pour cette configuration.
- 3.1: Cette configuration se compose des enceintes avant gauche, centrale et avant droite, plus un subwoofer. Vous devez sélectionner manuellement cette configuration pour le système BDS 600.
- 5.1 : Cette configuration se compose des enceintes avant gauche, centrale, avant droite, surround gauche, surround droite, plus un subwoofer. Les systèmes BDS 700 et BDS 800 sont réglés en usine pour cette configuration.

Après avoir sélectionné la configuration de votre système, l'écran de configuration des enceintes apparaît (l'écran montré est du 5.1 canaux des systèmes BDS 800 et BDS 700) :

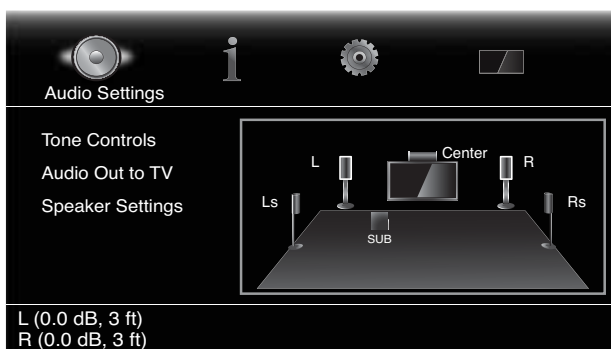

### Réglage des distances des enceintes :

1. Les enceintes avant gauche et avant droite seront mises en surbrillance. Appuyez sur la touche OK. L'écran de sélection de niveau et de la distance s'affiche.

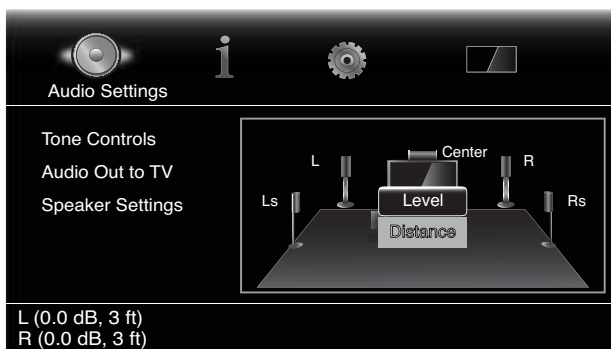

2. Appuyez sur la touche de navigation vers le bas pour mettre en surbrillance Distance, puis appuyez sur la touche OK. Les barres de réglage de la distance s'affichent.

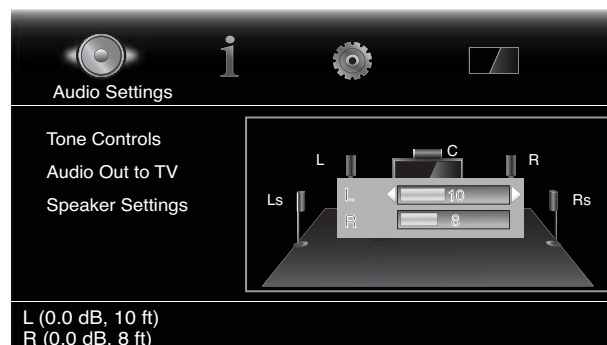

3. Mesurez la distance entre la position d'écoute à chacune des enceintes de votre système, y compris le subwoofer. Notez les distances.
4. Utilisez les touches fléchées gauche et droite pour régler la barre "L" jusqu'à ce qu'elle montre la distance que vous avez mesurée de l'enceinte avant gauche (les flèches indiquent l'enceinte en cours de réglage).
5. Appuyez deux fois sur la touche Exit pour retourner à l'écran de configuration des enceintes (les enceintes avant gauche et avant droite sont toujours mis en surbrillance).
6. Appuyez sur la touche de déplacement vers le bas. Le subwoofer sera mis en surbrillance. Appuyez sur la touche OK. L'écran de sélection de niveau et de la distance s'affiche.
7. Répétez les étapes 2 - 6 pour le subwoofer. Si vous avez un Système BDS 800, BDS 700 ou BDS 600, répétez de nouveau les étapes 2 - 6 pour l'enceinte centrale, et si vous avez un système BDS 800 ou BDS 700, répétez de nouveau les étapes 2 - 6 pour l'enceinte surround gauche et l'enceinte surround droite.
8. Lorsque vous aurez entré les distances de toutes les enceintes de votre système, appuyez plusieurs fois sur la touche Exit jusqu'à ce que l'écran du logo Harman Kardon apparaisse.

**REMARQUE :** Laissez tous les niveaux des enceintes à "0" pour le moment. Vous serez en mesure de régler les niveaux individuels une fois votre système est configuré et que vous écoutez de la musique ou regardez des films. Voir *Réglages des volumes individuels des enceintes*, sur cette page.

### Menu Informations



Le menu Informations affiche les numéros de version logicielle et firmware du récepteur ainsi que l'adresse réseau MAC assignée au lecteur en usine. Les informations contenues dans cette interface sont destinées à titre d'information et ne peuvent être modifiées.



## Utilisation du récepteur

REMARQUE : Avant d'utiliser votre nouveau système BDS, veuillez à régler les distances des enceintes, comme expliqué dans Paramètres audio : *Paramètres des enceintes*, à la page 22.

### Menu principal

Appuyez sur la touche "Home" pour afficher l'écran accueil.

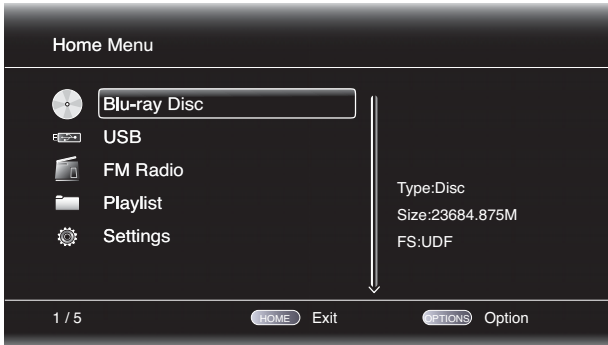

Les sources disponibles sont listées à gauche.

Si un disque a été inséré dans la fente pour disque intégrée du récepteur, il apparaîtra sur la liste sous le nom de "CDDA" (CD), "DVD Video" (DVD) ou "Blu-ray Disc".

REMARQUE : Les sources audio connectées aux entrées ligne et numériques du panneau arrière du récepteur n'apparaîtront pas sur la liste.

Pour sélectionner une source de la liste, utilisez les touches de déplacement haut/bas pour mettre en surbrillance une source, puis appuyez sur la touche OK pour la sélectionner. Pour utiliser la fonction Playlist, voir *Utilisation des listes de lecture*, à la page 29.

Vous pouvez également sélectionner une source directement en appuyant sur sa touche (Radio, Aux, etc.).

### Réglage des volumes individuels des enceintes

Vous pouvez régler le volume individuel des enceintes du système pendant que vous écoutez de la musique ou regarder des films.

1. Appuyez sur la touche Settings. Le menu Réglages apparaît.
2. Sélectionnez l'option Audio. Le menu Audio apparaît.
3. Sélectionnez Paramètres des enceintes, puis sélectionnez Configuration, puis sélectionnez la configuration des enceintes de votre système. Après avoir sélectionné la configuration de votre système, l'écran de configuration des enceintes apparaît (l'écran montré est du 5.1 canaux du système BDS 800).

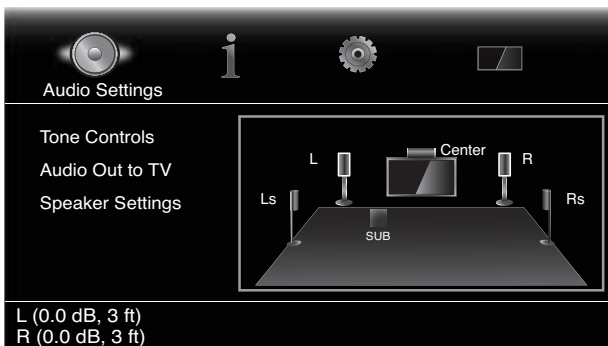

4. Les enceintes avant gauche et avant droite seront mises en surbrillance. Pour régler l'un d'eux, appuyez sur le bouton OK. Pour régler une enceinte différente, utilisez les touches de déplacement pour la mettre en surbrillance et appuyez sur la touche OK. L'écran de sélection de niveau et de la distance s'affiche.

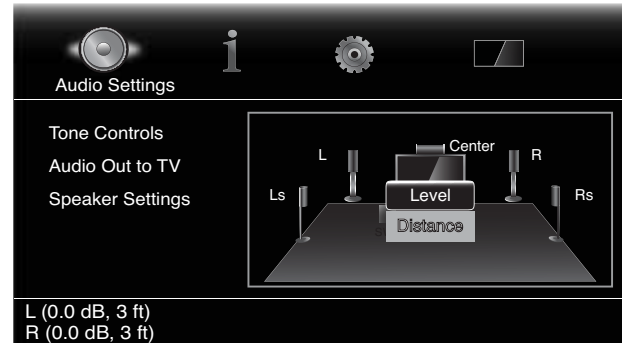

5. Assurez-vous que le niveau est mis en surbrillance, puis appuyez sur la touche OK. Les barres de réglage de volume s'affichent.

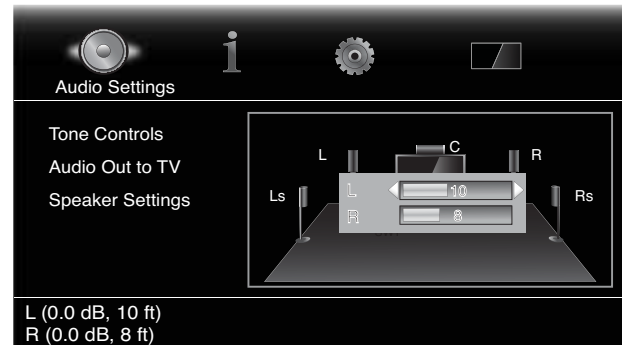

6. Sélectionnez l'enceinte que vous souhaitez régler, et utilisez les touches fléchées gauche et droite pour régler son volume. Vous pouvez faire varier le volume de +10dB à -10dB, avec un pas de 1dB.
7. Appuyez deux fois sur la touche Exit pour retourner à l'écran de configuration des enceintes (les enceintes avant gauche et avant droite sont toujours mis en surbrillance). Pour régler le volume d'une enceinte différente, utilisez les touches de déplacement pour la mettre en surbrillance et appuyez sur la touche OK. Répétez les étapes 5 - 6 pour cette enceinte.
8. Lorsque vous aurez réglé les volumes de toutes les enceintes de votre système, appuyez plusieurs fois sur la touche Exit jusqu'à ce que l'écran du logo Harman Kardon apparaisse.

### Remarques sur le réglage des volumes d'enceintes des Systèmes 5.1 canaux :

Pendant le réglage des niveaux de volume individuels des enceintes de votre système à votre goût, voici quelques idées qui peuvent vous intéresser :

- Pour les films et la musique des programmes vidéo, votre objectif global est de créer un champ sonore enveloppant, réaliste qui vous immerge dans le film ou le programme de musique, sans vous déconcentrer de l'action à l'écran.
- Pour les enregistrements de musique multicanaux, certains producteurs de musique vont créer un champ sonore qui place les musiciens autour de vous; d'autres vont créer un champ sonore qui place les musiciens en face de vous, avec une ambiance plus subtile dans les enceintes surround (comme vous dans une salle de concert).
- Dans la plupart des films 5.1 canaux, les canaux surround ne sont pas destinés à être aussi fort ou aussi actifs que les canaux avant. Le réglage des enceintes surround de manière à être toujours aussi fortes que les canaux avant pourrait rendre le dialogue difficile à comprendre et certains effets sonores exagérément forts.

### Remarques sur le réglage de volume du subwoofer :

- Parfois, le réglage de volume du subwoofer idéal pour la musique est trop fort pour les films, alors que le réglage idéal pour les films est trop faible pour la musique. Lors du réglage du volume du subwoofer, écoutez de la musique et des films avec un contenu dont les graves sont fortes et trouvez un niveau de volume de "juste milieu" qui marche pour les deux.
- Si votre subwoofer semble toujours trop fort ou trop faible, vous pouvez le placer dans un endroit différent. Placer le subwoofer dans un coin aura toujours tendance à augmenter la reproduction des graves, en le plaçant loin de tout mur ou des coins il aura toujours tendance à diminuer la reproduction des graves.

**IMPORTANT : Ne mettez pas le contrôle du volume du récepteur au point où le son des enceintes devienne déformé. Cela peut endommager les enceintes.**

### Modes Son Surround

Votre récepteur BDS peut décoder et lire des programmes audio dans les formats audio natifs suivants :

- Dolby Digital
- Dolby Digital Plus
- Dolby TrueHD
- DTS Digital
- DTS-HD High Resolution Audio
- DTS-HD Master Audio™
- PCM
- WMA (version sans DRM uniquement) : WMA9, CBR @192kbps, VBR @ 355kbps
- MP3 : débits de 32kbps – 320kbps, y compris les débits d'encodage variables

Les formats audio disponibles pour un programme particulier dépendent du programme et de la façon dont vous avez configuré votre récepteur BDS dans le menu *Paramètres audio* :

Formats audio disponibles			
	Configuration 2.0 et 2.1 canaux	Configuration 3.1 canaux	Configuration 5.1 canaux
<b>Programmes 2.1 canaux</b>	Dolby Virtual Speaker Wide (par défaut)/Dolby Virtual Speaker Reference/Stereo	Dolby PLII Movie (default)/Dolby PLII Music/Dolby Virtual Speaker Wide/Dolby Virtual Speaker Reference/Stereo	Original (default)/Dolby PLII Movie/Dolby PLII Music/Dolby Virtual Speaker Wide/Dolby Virtual Speaker Reference/Stereo
<b>Programmes 3.1 canaux</b>	Dolby Virtual Speaker Wide (par défaut)/Dolby Virtual Speaker Reference/Stereo	Original (default)/Dolby Virtual Speaker Wide/Dolby Virtual Speaker Reference	Original (default)/Dolby PLII Movie/Dolby PLII Music/Dolby Virtual Speaker Wide/Dolby Virtual Speaker Reference/Stereo
<b>Programmes 4.1/5.1/6.1 canaux</b>	Dolby Virtual Speaker Wide (par défaut)/Dolby Virtual Speaker Reference/Stereo	Dolby Virtual Speaker Wide (default)/Dolby Virtual Speaker Reference/Stereo	Original (default)/Dolby Virtual Speaker Wide/Dolby Virtual Speaker Reference

Pour basculer entre les modes son surround disponibles pour le programme en cours de lecture, appuyez sur la touche Surround. Chaque pression sur la touche Surround fait passer au mode suivant disponible. Un affichage apparaîtra à l'écran télé, indiquant les modes au fur et à mesure que vous les parcourez.

### Utiliser un casque d'écoute

La prise casque de votre récepteur BDS accepte une fiche stéréo standard 3,5 mm. Lorsque vous insérez la fiche du casque dans la prise casque, le son sera coupé aux enceintes du récepteur, mais pas à la sortie audio HDMI. Lorsque le casque est connecté au connecteur dans la prise casque du récepteur, appuyez sur la touche Surround de la télécommande pour basculer entre ces deux modes :

- Casque HARMAN, qui virtualise une bande sonore surround multicanal jusqu'à deux canaux. Ce mode conserve les repères directionnels de la bande sonore originale, vous permettant ainsi de profiter d'un son surround enveloppant sur n'importe quelle paire d'écouteurs stéréo ordinaires.
- Headphone Bypass, qui downmixe (mixte vers bas) le son surround des programmes en son stéréo normal. Ce mode ne conserve aucun repère directionnel multicanal qui peut être dans le son surround du programme original.

### Utiliser le lecteur de disque

#### Précautions liées à la manipulation des disques

- Afin de maintenir le disque propre, tenez celui-ci par les bords. Ne touchez pas la surface du disque.



- Ne collez rien sur le disque. En cas de présence de colle (ou de toute autre substance similaire) sur le disque, retirez toute trace de cette substance avant d'utiliser le disque.
- N'exposez pas le disque aux rayons de soleil ou autres sources de chaleur telles que les conduits d'air chaud ; ne laissez pas un disque dans un véhicule garé en plein soleil, car la température interne du véhicule peut considérablement augmenter.
- Une fois la lecture terminée, rangez le disque dans son boîtier.
- N'écrivez pas sur la face imprimée du disque avec un stylo à bille ou autre.
- Veillez à ne pas tordre ou soumettre le disque à des chutes.

#### Précautions liées au nettoyage des disques

- Avant toute lecture du disque, nettoyez le disque à l'aide d'un chiffon de nettoyage. Nettoyez le disque en partant du centre vers les bords.
- N'utilisez aucun solvant tel que du benzène, diluant, nettoyeurs disponibles dans le commerce ou aérosol anti statique destiné aux disques vinyles.

#### Codage des zones

Les récepteurs BDS vendus aux États-Unis sont conçus uniquement pour la lecture des disques Blu-Ray de code de région A et les DVD de code de région 1, ou pour la lecture de disques qui n'ont pas de code de région. Les récepteurs BDS vendus en Europe sont conçus uniquement pour la lecture des disques Blu-Ray de code de région B et les DVD de code de région 2, ou pour la lecture de disques qui n'ont pas de code de région.

S'il ya un code de région sur un disque autre que celui pour lequel votre récepteur BDS est conçu, ce dernier ne pourra pas être lu par le lecteur de disque du récepteur.

#### Copyright

Les contenus audiovisuels consistent des de travaux protégés par copyright ne pouvant être enregistrés sans la permission du détenteur du copyright. Veuillez vous référer aux lois en vigueur relatives à la protection par copyright.

#### Protection contre la copie

Votre récepteur BDS est en conformité avec HDCP (High-Definition Copy Protection), donc tout écran vidéo connecté via la sortie HDMI doit également être compatible HDCP.

Le récepteur BDS supporte Macrovision copy protection (protection contre la copie de Macrovision). Les enregistrements sur disques Blu-ray ou DVD qui contiennent un code de protection contre la copie, si le contenu du disque est copié à l'aide d'un magnétoscope, le code de protection anti-copie empêche la copie vidéo d'être lue normalement.

## Disques supportés

Le récepteur BDS peut lire les types de disques suivants (de taille 5"/12cm, et 3"/8 cm) :

- BD-Vidéo (simple couche ou double couche)
- DVD vidéo
- DVD+R/+RW
- DVD-R/-RW
- CDA (CD audio numérique)
- CD-R/RW

REMARQUE : La compatibilité et le niveau de performances des disques double couche n'est pas garantie.

## Codecs média supportés

Le récepteur BDS peut lire des fichiers multimédias enregistrés avec les codecs audio/vidéo suivants :

- MPEG 1, Layer 1
- MPEG 2, Layer 2
- MPEG 2, Layer 3
- H.264
- VC-1
- MP3 (gravés sur un disque CD-R/RW, DVD+R/+RW, BD-R/RE ou un périphérique USB)
- JPEG (gravés sur un disque CD-R/RW, DVD+R/+RW, BD-R/RE ou un périphérique USB)
- DivX 3.x/4.x/5.x (gravés sur un disque CD-R/RW, DVD+R/+RW ou un périphérique USB)
- WMA (WMA9, CBR à 192 kbps, VBR à 355 kbps, sans protection DRM)

REMARQUE : A cause des différences dans les formats de certains disques, certains d'entre eux peuvent inclure une des caractéristiques, dont certaines ne sont pas compatibles avec le lecteur de disque. De même, bien que les enregistrements sur disques Blu-ray et DVD sont capables d'un grand nombre de fonctionnalités, pas forcément tous les disques comprennent toutes les fonctions de son système. Par exemple, bien que le récepteur BDS soit compatible avec les disques multi-angle, la fonction multi-angle n'est possible que lorsque le disque est spécialement codé pour la lecture multi-angle. Afin de s'assurer qu'une fonction ou option de bande sonore spécifique est disponible, vérifiez les options mentionnées sur la pochette du disque.

La qualité de lecture des disques gravés peut varier en raison des différentes qualités de disques vierges et de graveurs disponibles sur le marché.

## Chargement et lecture de disques

Tenez le disque à l'horizontale lors de son chargement, et insérez-le délicatement dans la fente pour disque. Le mécanisme de chargement du disque prend le disque et le fait glisser dans l'appareil.

- Ne chargez pas plus d'un disque dans la fente pour disque.
- Installez le disque à l'endroit.

Une fois le disque chargé, appuyez sur la touche Lecture pour démarrer la lecture.

Utilisez les touches Lecture, Pause, Arrêt, Précédent/Lecture image par image, Suivant/Lecture image par image, Recherche bas/Ralenti et Recherche Haut/Ralenti pour contrôler la lecture du disque. Référez-vous à la section *Fonctions de la télécommande* à la page 8 pour davantage d'informations sur le fonctionnement de ces touches.

## Fonctions de lecture

**Répétition** : En cours de lecture d'un disque Blu-ray ou DVD, utilisez la touche Répétition pour sélectionner un mode de Répétition : Chapitre, Titre, Totale, Désactivée. En cours de lecture d'un CD, cette touche permet de basculer parmi les modes de répétition suivants : Piste, Totale, Désactivée.

**A-B** : En cours de lecture d'un disque Blu-ray, CD ou DVD, utilisez la touche A-B pour activer le mode de répétition A-B : La première pression de la touche permet de définir le point de départ de la répétition « A » ; la seconde pression de la touche permet de définir le point de fin de la répétition « B », la lecture en boucle du segment défini. En mode de répétition A-B, appuyer sur la touche A-B permet de désactiver ce mode. REMARQUE : Cette fonctionnalité dépend du disque. Pas tous les disques Blu-ray ne supportent la répétition AB.

**Recherche** : Appuyer sur la touche Recherche en cours de lecture d'un disque permet d'activer la fonction Recherche, celle-ci vous permet de directement accéder à une durée spécifique du disque. Il est possible de directement accéder à un Titre, Chapitre ou Durée. Référez-vous à la section *Touche Menu* (ci-dessous) pour davantage d'informations. REMARQUE : Pas tous les disques ne permettent la recherche par titre. Sur ces disques, utilisez le menu disque pour changer de titre.

**Options disponibles** : Appuyer sur la touche Options permet d'afficher les options disponibles du disque en cours de lecture. Les options d'un disque Blu-ray incluent le Titre, Chapitre, Affichage de la durée de lecture, Options audio, Affichage d'une scène sous plusieurs angles de caméra et Sélection de la langue de sous-titres. Les options d'un disque DVD incluent le Titre, Chapitre, Affichage de la durée de lecture, Modes de lecture, Options audio et Affichage d'une scène sous plusieurs angles de caméra. Les options d'un CD audio incluent la Sélection de la piste, Affichage de la durée de lecture, Modes de lecture, Affichage du débit, Recherche instantanée et Répétition instantanée.

**Touche Affichage** : En cours de lecture d'un disque Blu-ray ou DVD, utilisez la touche affichage pour afficher/masquer la barre d'informations.

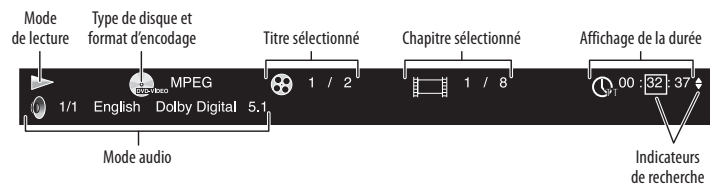

**Touche Menu racine** : Permet d'afficher le menu Racine du disque Blu-ray ou DVD en cours de lecture. REMARQUE : La disponibilité de cette fonction varie selon le disque inséré. Certains disques DVD ne possèdent pas de menu racine. Lorsque le disque DVD ne possède pas de menu racine, appuyer sur la touche Menu permet d'afficher le menu par défaut du disque.

**Touche Affichage du menu** : Appuyez sur cette touche en cours de lecture d'un disque Blu-ray pour afficher le menu contextuel. (Pour un DVD c'est le menu disque qui sera affiché). REMARQUE : Si le disque Blu-ray ne supporte pas un menu contextuel, c'est le menu disque qui s'affiche.

**Fonction Signet** : La fonction Signet vous permet de définir jusqu'à 12 emplacements sur le disque en cours de lecture. Appuyez sur la touche Signet pour définir un signet. Pour commencer la lecture du disque à partir du signet défini, maintenez enfoncée la touche Signet pour afficher la liste des signets définis. Utilisez les touches directionnelles gauche/droite de la télécommande pour sélectionner le signet de votre choix, appuyez ensuite sur la touche OK pour démarrer la lecture à partir de ce signet. REMARQUE : La disponibilité de cette fonction varie selon le disque inséré. Certains disques sont incompatibles avec cette fonction.

**Lecture programmée** : Cette option vous permet de créer une liste de lecture programmée pour un disque. La fonction programmer fonctionne pour les CD, DVD et quelques disques Blu-ray (pas tous les disques Blu-ray ne permettent de lecture programmée).

1. Appuyez sur la touche Programmation. L'interface de programmation s'affiche.

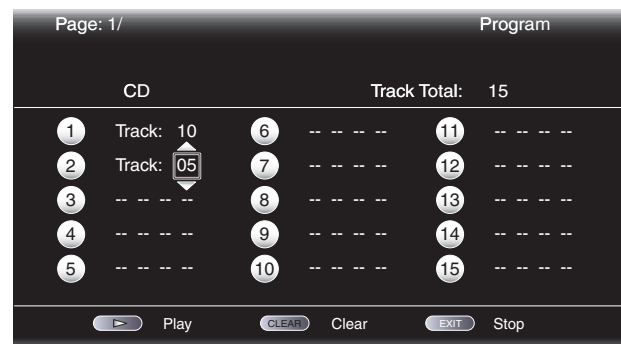

2. Appuyez sur la touche OK puis utilisez les touches directionnelles haut/bas pour sélectionner un titre (disques Blu-ray/DVD) ou une piste (CD) à définir sur le premier emplacement de programme.

- Appuyez sur la touche directionnelle Droite puis utilisez les touches directionnelles haut/bas pour sélectionner un chapitre (disques Blu-ray/DVD) à définir sur le premier emplacement de programme.
- Répétez les étapes 2 – 3 pour chaque emplacement de programme.
- Une fois la programmation terminée, appuyez sur la touche Lecture pour lire le programme.

La liste programmée restera active jusqu'à ce qu'elle soit complètement lue. Appuyer deux fois sur la touche Stop ou éjecter le disque supprime la liste programmée.

### Interactivité BD-Live

L'interactivité BD-Live est seulement compatible avec les disques Blu-ray. Lorsque vous sélectionnez une fonctionnalité de BD-Live depuis le menu du disque, il est possible de télécharger du contenu supplémentaire ou d'autres informations via Internet (via la connexion réseau).

Lorsque vous avez des difficultés pour accéder à Internet depuis un disque BD-Live, appuyez sur la touche Configuration puis sélectionnez le menu Configuration réseau. Sélectionnez « Tester la connexion ». Lorsque le récepteur BDS peut accéder à Internet, cela indique que la panne provient du serveur auquel le disque BD-Live tente d'accéder. Référez-vous à la jaquette du disque pour davantage d'informations ou contactez le fournisseur de contenu en ligne. Si la fonction "Test de connexion" échoue, contactez votre fournisseur de services Internet (FSI) pour obtenir les paramètres corrects pour le menu de Configuration de l'IP du récepteur BDS. Si le problème persiste, contactez votre FSI pour plus d'assistance.

### Lecture de CD audio

En cours de lecture d'un CD audio sur le BDS, la barre supérieure affiche l'indicateur du mode de lecture sélectionné, le type de disque inséré, la piste en cours de lecture, le nombre total de pistes et la durée de lecture écoulée.

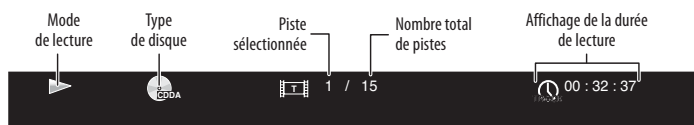

### Écouter votre iPod/iPhone

#### Lecture de contenus iPod

Insérez votre iPod ou votre iPhone sur le socle The Bridge IIIP et appuyez sur la touche iPod de la télécommande du BDS. Si l'écran d'accueil s'affiche, sélectionnez votre iPod et appuyez sur la touche OK. L'écran iPod "En cours lecture" apparaît sur le téléviseur.



REMARQUE : Le récepteur BDS ne lira pas le contenu vidéo stocké sur l'iPod ou iPhone.

En plus de lire à partir de l'iPod via le système, en appuyant sur la touche iPod de la télécommande met cette dernière dans le mode de contrôle de l'iPod. Utilisez les touches suivantes de la télécommande pour parcourir et sélectionner le contenu sur votre iPod et de contrôler votre iPod pendant la lecture :

**Touches de déplacement et touche OK :** Utilisez ces touches pour parcourir et sélectionner des éléments dans les menus iPod.

**Touche Exit (quitter) :** En appuyant sur cette touche en cours de lecture le contenu le menu iPod s'affiche. En appuyant sur cette touche tandis qu'un menu est affiché quitte ce menu et affiche l'écran précédent.

**Touche Previous/Step (précédent/Image par image) :** Appuyez une fois sur cette touche pour aller au début de la piste courante. Appuyez sur cette touche deux fois pour aller au début de la piste précédente.

**Touche Next/Step (suivant/Image par image) :** Appuyez sur cette touche pour aller au début de la piste suivante.

**Touche Search/Slow Reverse (Rechercher/Ralenti arrière) :** Appuyez sur cette touche pour rechercher en arrière dans la piste en cours.

**Touche Search/Slow Forward (Rechercher/Ralenti l'avant) :** Appuyez sur cette touche pour rechercher en avant dans la piste en cours.

**Touche Stop :** Appuyez sur cette touche pour arrêter la lecture.

**Touche lecture :** Appuyez sur cette touche pour lire l'élément figurant sur l'écran du récepteur.

**Touche Pause :** Appuyez sur cette touche pour mettre en pause l'élément qui est en cours de lecture. Appuyez sur cette touche alors qu'iPod est en pause pour reprendre la lecture.

**Touches Channel +/- (canal +/-) :** En appuyant sur la touche Channel+ on monte dix éléments dans le menu ouvert. En appuyant sur la touche Channel- on descend dix éléments dans le menu ouvert. Utilisez ces touches pour naviguer rapidement dans les longues listes des menus.

**Touche Home (écran d'accueil) :** En appuyant sur la touche Home on retourne à l'écran d'accueil tout en continuant à entendre le contenu de l'iPod via le système BDS. Pour afficher l'écran iPod "En cours lecture", appuyez sur la touche Exit ou sur la touche de déplacement vers la gauche.

**Touche rouge :** En appuyant sur la touche rouge permet de basculer entre les modes suivants: Lecture aléatoire (albums), la lecture aléatoire (morceaux), aléatoire désactivé.

**Touche Repeat (répéter) :** Appuyez sur la touche de répétition Repeat pour basculer l'iPod entre Répéter morceau, Répéter tout, Répéter désactivé.

### Affichage d'informations sur le récepteur

Quand un morceau est en cours de lecture, la ligne supérieure de l'écran fait défiler "Artiste <Nom Artiste>", "morceau <Nom de morceau>". La ligne inférieure de l'écran affiche le temps en fonction de l'affichage du temps iPod. Quand l'iPod est en mode menu, l'écran du récepteur mime le comportement du menu qui est actif sur l'écran de l'iPod.

### Utilisation de la radio

Appuyez sur la touche Radio de la télécommande, ou si l'écran d'accueil est affiché sur le téléviseur, mettez Radio en surbrillance et appuyez sur la touche OK. L'écran Radio "En cours lecture" apparaît sur le téléviseur.



La ligne supérieure de l'écran d'information du récepteur affiche la fréquence FM syntonisée, la ligne inférieure de l'écran affiche les informations RDS de la station syntonisée (si disponible).

En plus d'écouter la radio via le système, en appuyant sur la touche Radio met la télécommande dans le mode de contrôle de la radio. Utilisez les touches suivantes de la télécommande pour contrôler la radio FM du récepteur :

**Touches de déplacement vers le Haut/Bas** : appuyez sur ces touches pour augmenter ou diminuer la fréquence de syntonisation par 0,05 MHz.

**OK** : En appuyant sur cette touche on définit la fréquence syntonisée comme une station préréglée. Pour plus de détails, voir *Définir et rappeler des stations préréglées*, sur cette page.

**Touches Previous/Step (précédent/Image par image) et Next/Step (suivant/Image par image)** : En appuyant sur ces touches on syntonise la station de radio précédente ou suivante.

**Touches Search/Slow Reverse (Rechercher/Ralenti arrière) et Search/Slow Forward (Rechercher/Ralenti l'avant)** : En appuyant sur ces touches on syntonise la station de radio recevable précédente ou suivante.

**Touches Channel +/- (canal +/-)** : En appuyant sur ces touches on syntonise la station de radio préréglée précédente ou suivante.

**Touches numériques** : Appuyez sur une touche numérique ou une combinaison de touches numériques pour changer à la station préréglée correspondante au numéro entré. Pour plus de détails, voir *Définir et rappeler des stations préréglées*, sur cette page.

**Touche Home (écran d'accueil)** : En appuyant sur la touche Home on retourne à l'écran d'accueil tout en continuant à entendre le contenu de radio via le système BDS. Pour afficher l'écran Radio "En cours lecture", appuyez sur la touche Exit ou sur la touche de déplacement vers la gauche.

## Définir et rappeler des stations préréglées

Vous pouvez définir jusqu'à 30 stations préréglées pour les rappeler facilement.

### Pour définir la station en cours comme station préréglée :

1. Maintenez enfoncée la touche OK pendant trois secondes. La ligne inférieure d'affichage des informations du récepteur montre "Définir\_ \_" avec les caractères clignotants " \_ \_".
2. Utilisez les touches numériques pour entrer un numéro de préréglage souhaité à la station actuelle enregistrée. Si vous n'entrez pas un numéro dans moins de dix secondes, la ligne d'affichage revient à d'affichage du texte RDS de la station actuelle.

### Pour écouter une station préréglée :

Appuyez sur la touche Channel + ou Channel -. La radio se syntonise sur la station préréglée suivante ou précédente.

– OU –

Utilisez les touches numériques pour entrer le numéro préréglé.

- Pour les préréglées 1 - 9, appuyez sur la touche 1 - 9 correspondante.
- Pour préréglages 10 et supérieur, appuyez sur la touche "0" puis utilisez les touches numériques pour entrer le numéro préréglé.

## Ecoute de sources audio

Appuyez sur la touche Aux de la télécommande. Le récepteur se met à l'entrée audio qui a été sélectionnée en dernier. Les pressions successives sur la touche Aux font passer aux entrées audio dans l'ordre suivant : Coaxiale numérique, optique numérique 1, optique numérique 2, analogique G/D 1 et analogique G/D 2.

L'écran Aux "En cours lecture" apparaît sur le téléviseur.



En plus de lecture de source Aux via le système, en appuyant sur la touche Aux met la télécommande dans le mode de contrôle Aux. Si vous avez programmé la télécommande pour contrôler les composants auxiliaires (soit en entrant un numéro de code ou des commandes d'apprentissage), la télécommande va fonctionner selon la programmation.

**Décalage de Synchronisation labiale** : Lors de la lecture d'une source auxiliaire, les circuits audio et vidéo de traitement peuvent créer un léger décalage entre l'image et le son. En appuyant sur Options vous permet de régler le décalage audio pour éliminer les erreurs de "Synchronisation labiale" entre le son et l'image lorsque vous regardez des programmes vidéo avec lecture audio à travers l'une des entrées audio du récepteur du panneau arrière. Utilisez les touches de déplacement vers le haut/bas pour augmenter ou diminuer le décalage audio jusqu'à ce que les erreurs de Synchronisation labiale disparaissent et le son et l'image soient correctement synchronisés.

## Lecture de fichiers contenus dans un périphérique USB ou CD de données

Votre récepteur BDS peut lire des fichiers audio MP3 (de débit allant jusqu'à 320kbps), afficher des photos JPEG et MPEG 1 (couche 1), MPEG 2 (couches 2 et 3), et des fichiers audio/vidéo DivX de profil home cinéma stockés sur un dispositif USB ou un disque CD de données.

**IMPORTANT : Seuls les fichiers multimédias de format FAT32 sont compatibles avec votre récepteur BDS.**

Pour accéder aux fichiers sur un dispositif inséré dans le port USB du récepteur, appuyez sur la touche Home et sélectionnez USB dans la liste de sources.

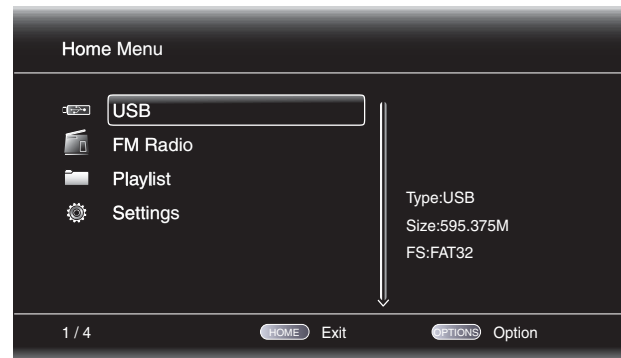

Quelle que soit la structure du média, trois répertoires s'affichent : « Photo », « Musique » et « Vidéo ». Sélectionnez le type de média à lire.

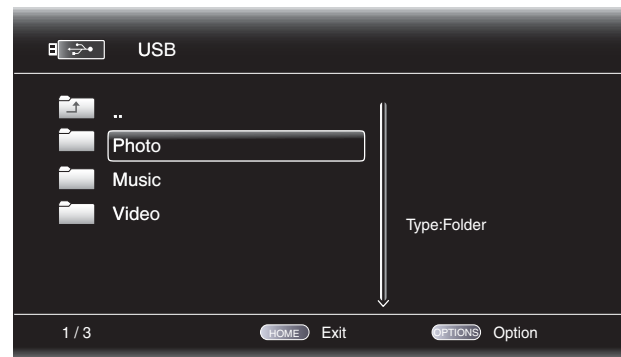

L'écran affichera alors l'arborescence de fichiers du dispositif. Sélectionner un dossier affichera tous les fichiers dans le dossier du type sélectionné. S'il ya des fichiers du type sélectionné dans le dossier racine du dispositif, ils seront également affichés.

Pour revenir au répertoire précédent, appuyez sur la touche directionnelle gauche ou sélectionnez la flèche Précédent.



## Affichage de photos

Dans le répertoire racine, sélectionnez « Photo ». Sélectionnez un répertoire contenant des fichiers image puis mettez en surbrillance un fichier image du répertoire. Une miniature de l'image sélectionnée s'affiche sur le côté droit de l'écran.

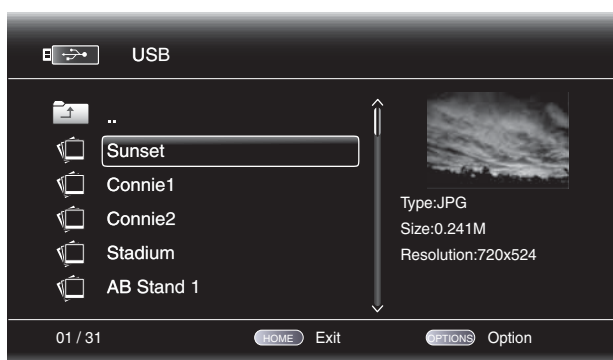

Utilisez les touches de la télécommande lors de l'affichage de photos :

**Touche Lecture :** Appuyez sur cette touche pour afficher un diaporama de tous les fichiers image du répertoire ou niveau de répertoire (la première photo du diaporama est le fichier JPEG mis en surbrillance), l'intervalle du diaporama est de 15 secondes, les photos s'affichent par ordre de séquence du répertoire.

**Touche Pause :** Appuyez sur cette touche pour figer l'affichage de la photo. Appuyez sur la touche Lecture pour reprendre la lecture du diaporama.

**Touche Arrêt :** Appuyez sur cette touche pour terminer le diaporama et revenir au répertoire.

**Touche Suivant/Lecture image par image et Précédent/Lecture image par image :** Lors de l'affichage du répertoire ou d'un diaporama, appuyez sur ces touches pour sélectionner l'image suivante/précédente.

**Touche directionnelle haut :** Lorsqu'une image est affichée, appuyez sur cette touche pour effectuer une rotation sur image de 180°. Lorsque la liste de répertoires est affichée, appuyez sur cette touche pour mettre en surbrillance l'élément précédent du répertoire.

**Touche directionnelle bas :** Lorsqu'une image est affichée, appuyez sur cette touche pour inverser l'image verticalement. Lorsque la liste de répertoires est affichée, appuyez sur cette touche pour mettre en surbrillance l'élément suivant du répertoire.

**Touche directionnelle gauche :** Lorsqu'une image est affichée, appuyez sur cette touche pour effectuer une rotation sur image de 90° dans le sens anti horaire. Lorsque la liste de répertoires est affichée, appuyez sur cette touche pour accéder au niveau de répertoires supérieur.

**Touche directionnelle droite :** Lorsqu'une image est affichée, appuyez sur cette touche pour effectuer une rotation sur image de 90° dans le sens horaire.

**Touche Options :** Lorsqu'une image est affichée, appuyez sur cette touche pour afficher le menu Options contenant les éléments suivants :

- Fichier : Sélectionner fichier à visualiser.
- Mode de lecture : Permet de basculer entre le mode d'affichage des fichiers par ordre séquentiel, le mode d'affichage aléatoire (appuyez sur la touche Arrêt pour désactiver ce mode) et le mode Shuffle (chaque image du répertoire s'affiche aléatoirement, le mode se désactive automatiquement une fois toutes les images visualisées).
- Diaporama : Les vitesses d'intervalle de diaporama suivantes sont disponibles : Rapide (afficher chaque image pendant une durée de 5 secondes), Moyenne (afficher chaque image pendant une durée de 15 secondes) et Lente (afficher chaque image pendant une durée de 30 secondes).
- Transition : Cette option vous permet de sélectionner un effet de transition (dégradé, balayage, etc).

Lorsque le contenu d'un répertoire est affiché, appuyez sur la touche Options pour afficher la fenêtre Options de Liste de lecture. Référez-vous à la section *Mode opératoire des listes de lecture* à la page 29 pour en savoir plus.

**Touche Miniatures (jaune) :** Appuyez sur cette touche pendant un diaporama pour afficher les images en miniatures de toutes les photos du diaporama. Utilisez les touches directionnelles et OK pour mettre en surbrillance et sélectionner des images à visualiser.



**Touche Zoom (bleue) :** En cours de lecture d'un diaporama, appuyez sur cette touche pour geler l'image et effectuer un zoom de 2x sur celle-ci. Appuyez à nouveau sur cette touche pour modifier le niveau de zoom dans l'ordre suivant : 3x, 4x, 1/2x, 1/3x et 1/4x.

## Lecture de fichiers audio

Dans le répertoire racine, sélectionnez « Musique ». Sélectionnez un répertoire contenant des fichiers audio puis mettez en surbrillance un fichier audio du répertoire. Les informations du fichier audio sélectionné s'affichent sur le côté droit de l'écran.



Sélectionnez un fichier audio pour démarrer sa lecture. Lorsque d'autres fichiers audio se trouvent derrière le fichier sélectionné, ceux-ci seront lus par ordre de séquence. L'interface suivante s'affiche lors de la lecture d'un fichier audio :

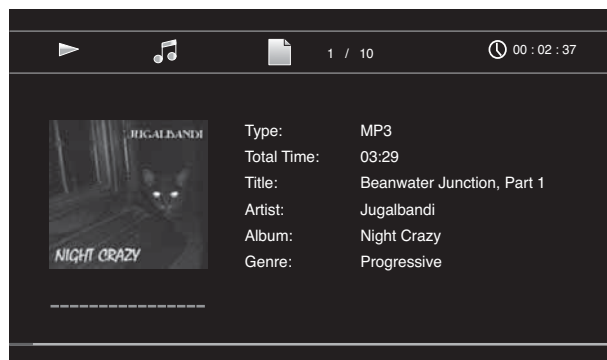

Lorsque le fichier MP3 sélectionné dispose de balises ID3, celles-ci s'affichent à l'écran.

Utilisez les touches Lecture, Pause, Arrêt, Précédent/Lecture image par image, Suivant/Lecture image par image, Recherche bas/Ralenti et Recherche Haut/Ralenti pour contrôler la lecture du fichier audio. Référez-vous à la section *Fonctions de la télécommande* à la page 8 pour davantage d'informations sur le fonctionnement de ces touches.

En cours de BDS d'un fichier audio contenu dans un périphérique USB ou un CD de données, le mode opératoire des fonctions Options et répétition est légèrement différent à celui de la lecture de disques Blu-ray, DVD et CD audio :

**Touche Répétition** : Utilisez cette touche pour basculer entre les modes de répétition suivants : 1 (musique), Totale (répertoire), Désactivée. Le mode de répétition actif est indiqué sur la barre supérieure.

**Touche Options** : Appuyer sur cette touche permet d'afficher les options disponibles de la musique en cours de lecture :

- Fichier : Sélectionne un morceau à lire.
- Temps : affichage du temps écoulé ou restant de la piste.
- Mode lecture : Lecture de morceaux dans leur ordre normal, dans un ordre aléatoire (jusqu'à ce que vous appuyiez sur la touche Stop) ou dans un ordre shuffle (lit chaque morceau du dossier une fois dans un ordre aléatoire, puis retourne au dossier).
- Débit : affiche le débit du morceau en cours de lecture.
- Avant : Effectue une recherche sonore rapide en avant dans le morceau.
- Lecture : Chaque pression sur la touche OK retourne en arrière de dix secondes pendant la lecture.
- Transition : Permet de choisir parmi différents types de transition d'image à l'image (fondu, balayage, etc.).

En cours de lecture d'une musique contenue dans un périphérique USB ou un CD de données CD, vous pouvez également visualiser les photos contenues sur le même média. En cours de lecture d'un fichier audio, appuyez sur la touche Accueil pour accéder au répertoire de photos et sélectionner un fichier image pour débiter un diaporama.

## Lecture de fichiers vidéo

Dans le répertoire racine, sélectionnez « Vidéo ». Sélectionnez un répertoire contenant des fichiers vidéo puis mettez en surbrillance un fichier vidéo du répertoire.

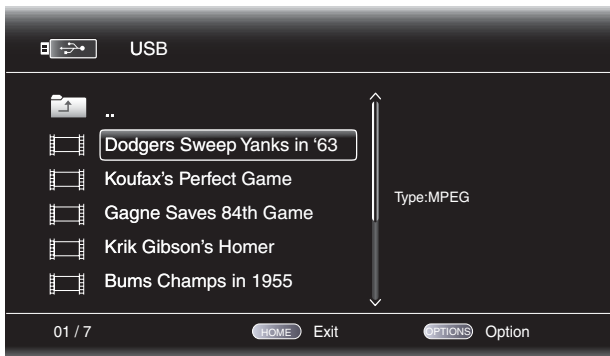

La lecture des fichiers vidéo contenus démarre automatiquement. Lorsque d'autres fichiers vidéo se trouvent derrière le fichier sélectionné, ceux-ci seront lus par ordre de séquence.

Utilisez les touches Lecture, Pause, Arrêt, Précédent/Lecture image par image, Suivant/Lecture image par image, Recherche bas/Ralenti et Recherche Haut/Ralenti pour contrôler la lecture du fichier audio. Référez-vous à la section *Fonctions de la télécommande* à la page 8 pour davantage d'informations sur le fonctionnement de ces touches.

Lorsque le BDS est en lecture de fichiers vidéo à partir d'un dispositif USB ou d'un disque CD de données, les fonctions Répétition et Options sont légèrement différentes avec la lecture à partir de disques Blu-ray :

**Touche Répétition** : Utilisez cette touche pour basculer entre les modes de répétition suivants : 1 (fichier vidéo sélectionné), Totale (répertoire), Désactivée.

**Touche Options** : Appuyer sur cette touche permet d'afficher les options disponibles de la vidéo en cours de lecture :

- Fichier : Sélectionne un morceau à lire.
- Titre : Sélectionne un titre à lire (si disponible).
- Chapitre : Sélectionne un chapitre à lire (si disponible).
- Temps : Affiche le temps écoulé ou restant.
- Mode lecture : Lecture vidéo dans leur ordre normal, dans un ordre aléatoire (jusqu'à ce que vous appuyiez sur la touche Stop) ou dans un ordre shuffle (lit chaque vidéo du dossier une fois dans un ordre aléatoire, puis retourne au dossier).
- Audio : Sélectionne les options audio (si disponibles).

## Mode opératoire des listes de lecture

Vu que les périphériques USB et disques de données CD peuvent contenir un grand nombre de fichiers lisibles, il est possible de créer une liste de lecture pour chaque disque afin de faciliter l'accès à vos fichiers favoris.

### Pour créer une liste de lecture

REMARQUE : Le mode opératoire des listes de lecture pour un disque CD-R est identique à celui des listes de lecture pour un périphérique USB.

1. Appuyez sur la touche Accueil. Le menu d'accueil s'affiche.
2. Sélectionnez le mode CD de données ou Périphérique USB. Les fichiers image, audio et vidéo contenus s'affichent.
3. Sélectionnez le type de fichier pour lequel vous souhaitez créer une liste de lecture. Vous pouvez créer une liste de lecture pour chaque type de fichier.
4. Parcourez la structure de répertoires du média. Lorsque vous apercevez un fichier que vous souhaitez ajouter à votre liste de lecture, mettez celui-ci en surbrillance puis appuyez sur la touche Options. La fenêtre Options de liste de lecture s'affiche.
5. Pour ajouter l'élément à la liste de lecture, sélectionnez « Ajouter à la liste de lecture ».
6. Répétez les étapes 4 – 5 pour les autres éléments que vous souhaitez ajouter à la liste de lecture.

Pour créer une liste de lecture d'un type de fichier différent, répétez les étapes 1 – 6 ; dans l'étape 3, sélectionnez un autre type de fichier.

### Pour lire une liste de lecture

1. Appuyez sur la touche Accueil. Le menu d'accueil s'affiche.
2. Sélectionnez une liste de lecture. L'interface d'affichage des fichiers image, audio et vidéo contenus s'affiche.
3. Sélectionnez le type de fichier désiré. Le contenu de la liste de lecture s'affiche.
4. Sélectionnez le premier élément de la liste de lecture puis appuyez sur la touche Lecture. La lecture de la liste de lecture commence.
5. Utilisez la touche Répétition pour répéter la lecture de la liste de lecture. Il est possible d'activer la répétition d'un élément (« 1 » s'affiche) ou la totalité de la liste de lecture (« All »).

Pour répéter la liste de lecture, appuyez sur la touche Repeat. Vous pouvez répéter un élément ("1") ou la liste de lecture en entier ("Tout").



## Guide de dépannage

En cas d'anomalie de fonctionnement du système BDS, consultez cette section avant de contacter votre revendeur ou harman kardon.

Problème	Solution
Le récepteur ne s'allume pas (Le voyant d'alimentation n'est pas allumé):	<ul style="list-style-type: none"> <li>Vérifiez que le cordon d'alimentation du récepteur est correctement branché dans le connecteur d'entrée CA du récepteur.</li> <li>Vérifiez que le cordon d'alimentation est branché dans une prise secteur. Si la prise est commandée par un interrupteur, veillez à ce que le commutateur soit dans la position "Marche".</li> <li>Vérifiez que l'interrupteur principal du récepteur de d'alimentation (situé sur le panneau arrière) est dans la position "On".</li> </ul>
Le son est reproduit à travers les enceintes du système BDS, mais il n'y a pas d'image à la télé :	<ul style="list-style-type: none"> <li>Vérifiez la connexion HDMI entre le récepteur et le téléviseur.</li> <li>Vérifiez que le téléviseur est allumé et réglé sur la source d'entrée appropriée.</li> <li>Débranchez le câble HDMI du téléviseur et rebranchez-le à nouveau.</li> </ul>
Il n'y a aucun son venant du subwoofer :	<ul style="list-style-type: none"> <li>Vérifiez que le cordon d'alimentation du subwoofer est branché dans une prise secteur.</li> <li>Vérifiez que l'interrupteur d'alimentation du subwoofer est sur la position "ON".</li> <li>Vérifiez que le niveau de contrôle subwoofer n'est pas tourné à fond vers le bas (complètement à gauche).</li> <li>Vérifiez que la connexion audio entre le récepteur et le subwoofer a été correctement faite.</li> <li>Vérifiez les paramètres du récepteur : le menu de configuration afin de s'assurer que le volume du subwoofer n'a pas été fixé à -10dB.</li> </ul>
Il ya un ronflement constant dans le son :	<ul style="list-style-type: none"> <li>Vérifiez que tous les câbles d'entrée sont branchés à fond dans leurs connecteurs.</li> <li>Vérifiez que tous les câbles sont au moins 3,5 m (10 pieds) des lampes fluorescentes.</li> <li>Vérifier que tous les connecteurs de câble sont propres. Si nécessaire, les essuyer avec un chiffon légèrement imbibé d'alcool.</li> <li>Mettez l'interrupteur du subwoofer sur "Off". Si le ronflement disparaît, il ya une boucle de masse entre le subwoofer et le récepteur. En branchant le cordon d'alimentation du subwoofer dans la même prise secteur que le récepteur devrait éliminer la boucle de masse.</li> </ul>
Impossible de lire le disque :	<ul style="list-style-type: none"> <li>Vérifiez que le disque est inséré correctement (étiquette vers le haut).</li> <li>Vérifiez que le disque est d'un type correct : BD-Vidéo (simple couche ou double couche), DVD-Vidéo, DVD + R/+ RW, DVD-R/-RW, CDDA (CD audio numérique), CD-R/RW. Les autres types de disques ne sont pas acceptés.</li> <li>Assurez-vous que le disque n'est pas sale ou endommagé.</li> </ul>
Il ya du bruit ou d'autres interférences dans l'image pendant la lecture d'un disque Blu-ray ou un DVD :	<ul style="list-style-type: none"> <li>Assurez-vous que le disque n'est pas sale ou endommagé.</li> </ul>
Le son et l'image ne sont pas synchronisés lorsqu'on écoute une source auxiliaire :	<ul style="list-style-type: none"> <li>Appuyez sur la touche Options et effectuez le réglage de synchronisation labiale pour synchroniser le son et l'image.</li> </ul>
Impossible de syntoniser de stations radio :	<ul style="list-style-type: none"> <li>Vérifiez que l'antenne FM est correctement connectée.</li> <li>Ajustez la position de l'antenne. Si nécessaire, utilisez une antenne FM alimentée ou une antenne FM extérieure.</li> </ul>
Le récepteur ne répond pas aux commandes de la télécommande :	<ul style="list-style-type: none"> <li>Remplacer les trois piles de la télécommande avec des piles neuves, et assurez-vous qu'ils sont installées en respectant la polarité.</li> <li>Rapprochez la télécommande du récepteur.</li> <li>Vérifiez que le capteur de la télécommande du récepteur est en visibilité directe avec la télécommande.</li> </ul>
La télécommande ne contrôle pas les composants programmés (TV ou vidéo) :	<ul style="list-style-type: none"> <li>Vérifiez que vous avez appuyé sur la touche Aux de la télécommande avant d'essayer d'utiliser le composant.</li> <li>Reprogrammez et/ou faites réapprendre les commandes du composant à la télécommande.</li> </ul>
Le symbole Ø s'affiche lors de la pression d'une touche de la télécommande :	<ul style="list-style-type: none"> <li>La fonction sélectionnée n'est pas disponible au moment de pression de la touche.</li> </ul>
Le récepteur ne répond pas aux commandes, ou il se comporte de façon erratique :	<ul style="list-style-type: none"> <li>Débranchez le cordon d'alimentation du récepteur de la de la prise secteur, attendez 30 secondes, puis rebranchez-le.</li> </ul>

Vous trouverez davantage d'informations sur le dépannage de l'unité dans la FAQ de la section Assistance à l'adresse [www.harmankardon.com](http://www.harmankardon.com).

## Liste de codes de composants Aux pour la télécommande

TV/DVR						
Fabricant	Numéros de codes					
ADMIRAL	0192	0123	1088	1105		
AIWA	1110					
AKAI	1011	1020	1022	1042	1053	1056
	1089	1093				
ALBA	1020	1040				
ANAM	0122	0112	0109	0106	0045	
AOC	0128	0123	0122	0037		
APEX	2014	2016				
ARC EN CIEL	1017	1019	1024	1056	1059	
ARCAM	1017					
ARISTONA	1022	1023	1025	1033	1047	1048
	1060	1086				
ASA	1012	1023	1088	1096	1201	
AUDIOVOX	0012					
AUTOVOX	1025	1044	1088			
BANG & OLUFSEN	1088					
BARCO	1202					
BASICLINE	1020					
BAUR	1075	1076	1077	1102		
BEKO	1022					
BLAUPUNKT	0084	1011	1075	1076	1077	
BRANDT ELECTRONIQUE	1017	1019	1024	1056	1059	
BRION VEGA	1023	1088	1203			
BROCKSONIC	0206	0205				
BUSH	1010	1020	1040	1043	1092	
BUSH (UK)	1044					
CENTURY	1023	1088				
CITIZEN	0132	0128	0123	0045		
COMTEL	1032					
CONTEC	0045					
CONTINENTAL EDISON	1017	1019	1024	1056	1059	
CRAIG	0159	0158	0157	0045		
CROSLEY	1023	1088				
CROWN	0132	0045				
CURTIS MATHES	0128	0123	0132			
DAEWOO	0132	0128	0127	0119	0116	0114
	0111	0108	0106	0105	0102	0087
	1022					
DANSAI	1022					

TV/DVR						
Fabricant	Numéros de codes					
DAYTRON	0132	0128				
DECCA	1091	1032				
DECCA (UK)	1038					
DEGRAAF	1015					
DISH NETWORK	2012					
DIXI	1022					
DUMONT	1201	1199	1096	1088	1023	
DUMONT-FINLUX	1044	1012				
DYNATECH	0063					
DYNATRON	1022	1020				
DYNEX	0014					
ELECTROHOME	0132	0115				
EMERSON	0205	0162	0159	0158	0157	0139
	0132	0128	0123	0045	1195	1088
FUJITSU	0041	0042				
FUNAI	0045					
FUTURETECH	0045					
GE	0163	0159	0145	0133	0128	0123
	0121	0087	0029			
GRUNDIG	0193					
HALL MARK	0128					
harman kardon	0201					
HITACHI	0147	0144	0132	0128	0123	
HYTEK	0016					
INKEL	0120					
JCPENNEY	0145	0132	0128	0123	0115	
JENSEN	0019					
JVC	0134	0087	0079			
KEC	0045					
KLH	0006					
KTV	0162	0132	0123	0045		
LG (GOLDSTAR)	0132	0128	0122	0110	0101	0002
	0013	2004				
LLOYTRON	0173	0172				
LODGENET	0069					
LXI	0148	0145	0077			
MAGNAVOX	0148	0145	0132	0128	0123	0030
	0040	2007	2008	2009	201	2011
MARANTZ	0148	0123	0115			

TV/DVR						
Fabricant	Numéros de codes					
MEMOREX	0128	0069				
METZ	0084					
MGA	0128	0123	0115			
MITSUBISHI	0168	0167	0160	0128	0123	0115
	0077					
MTC	0176	0175				
MOTOROLA	2005					
NATIONAL	0182	0181	0180	0179	0177	0148
NEC	0125	0123	0121	0115	0010	
OLEVIA	0007					
OPTONICA	0077					
ORION	0211	0210	0209	0208	0207	
PANASONIC	0169	0148	0087			
PHILCO	0148	0132	0128	0123	0115	0045
PHILIPS	0148	0145	0132	0128	0123	0036
	0035	0034	0033			
PIONEER	0128	0123	0024			
POLAROID	0003	0004	0005	0006	0043	
PORTLAND	0132	0128				
PROSCAN	0133					
PROTON	0165	0132	0128	0122	0059	0008
QUASAR	0087	0032				
RADIO SHACK	0197	0196	0180	0132	0128	0045
RCA	0163	0161	0145	0133	0128	0123
	0115	0021	2001	2012		
REALISTIC	0196	0167	0045			
RUNCO	0153	0152	0044	0046		
SAMPO	0128	0123	0059			
SAMSUNG	0145	0132	0128	0124	0022	0020
	2003					
SANYO	0054	0026				
SCOTT	0132	0128	0045			
SEARS	0145	0132	0128			
SHARP	0132	0128	0077			
SIEMENS	0084					
SIGNATURE	0069					
SONY	0212	0194	0136	0130	0117	0031
	0028					
SOUNDESIGN	0128	0045				
SYLVANIA	0148	0145	0128	0123	0025	
SYMPHONIC	0184					

TV/DVR						
Fabricant	Numéros de codes					
TANDY	0077					
TATUNG	0063	2018				
TECHNICS	0181					
TECHWOOD	0128					
TEKNIKA	0132	0128	0123	0115	0069	0045
TELERENT	0069					
TERA	0156					
THOMSON	0191	0190				
TIVO	0051	0052	2020	2021		
TMK	0128					
TOSHIBA	0202	0129	0063			
TOTEVISION	0132					
VIDEO CONCEPTS	0160					
VIDTECH	0128					
VIEWSONIC	0011	0038	0039	0047		
VIZIO	0001	0002				
WARDS	0148	0132	0128	0069		
WESTINGHOUSE	0017	0018	0023			
YAMAHA	0128	0123				
YORK	0128					
ZENITH	0090	0069	2002	2008	2019	

## Tuners par le câble

Fabricant	Numéros de codes					
ABC	3011	3001				
ALLEGRO	3111					
AMERICAST	3212					
ARCHER	3112					
BELCOR	3113					
BT CABLE	4007					
CABLE STAR	3113	3033				
CABLETIME	4008	4011	4012	4016		
CITIZEN	3111					
CLYDE CABLEVISION	4017					
COMCAST	3007	4014				
DESCAT CANAL	4010					
DIGI LINK	3114					
EAGLE	3186					
EASTERN	3070	3066				
EMERSON	3112					
FILMNET	4018	4020				
FOXTEL	4019					
FRANCE TELECOM	4013	4021				
G.I.	3097	3096	3017	3011	3001	
GC ELECTRONICS	3113					
GEC	4017					
GEMINI	3060	3032				
GENERAL	3210					
GENERAL INSTRUMENT	3210					
HANLIN	3208	3175	3117	3101	3100	3099
	3056					
HITACHI	3188	3001				
JASCO	3111					
JERROLD	3210	3188	3162	3097	3096	3073
	3017	3011	3002	3001	4001	4022
LINSAY	3118					
MACOM	3191					
MAGNAVOX	3068	3019	3017			
MOVIE TIME	3039	3035				
NSC	3190	3035				
OAK	3220	3197				

## Tuners par le câble

Fabricant	Numéros de codes					
PACE	3179					
PANASONIC	3214	3189	3177	3176	3053	
PANTHER	3114					
PHILIPS	3090	3085	3020	3019	3013	4023
PIONEER	3216	3215	3209	3171	3119	3041
	3001	4002				
RADIO SHACK	3213	3112	3111			
RCA	3214	3053				
RECOTON	3116					
REGAL	3208	3101	3100	3099	3056	
REMBRANT	3032					
SAGEM	4028					
SAMSUNG	3003	3186	3072	4002	4003	4024
SATBOX	4004					
SCIENTIFIC ATLANTA	3222	3221	3203	3183	4005	4006
	4025	4026				
SEAM	3121					
SIGNATURE	3188	3001				
SPRUCER	3189	3177	3081	3053		
STARCOM	3163	3011	3002			
STARGATE	3120					
TANDY	3024					
TELECAPATION	3028					
TELESERVICE	4011					
TEXSCAN	3036					
TFC	3122					
TIVO	3029	3030	4029	4030		
TOCOM	3205	3170				
TUDI	4027					
UNITED CABLE	3011	4001				
UNIVERSAL	3113	3042	3039	3034	3033	
VIDEOWAY	3211	3124				
VIEWSTAR	3190	3089	3086	3053	3025	3019
VISIOPASS	4009					
WESTMINSTER CABLE	4007					
ZENITH	3219	3211	3125	3065		

Tuners Satellite						
Fabricant	Numéros de codes					
AIWA	6041					
AKAI	6033					
ALBA	6001	6011				
AMSTRAD	6032					
ANKARO	6021					
ASTRO	6076	6077	6078	6079	6080	6081
	6082	6083				
BARCOM	6021					
BIRDVIEW	5025					
BLAUPUNKT	6038	6090				
BUSH	6006	6048				
BUSH (UK)	6053					
CANAL	6013					
CANAL DIGITAL	6013					
CANAL PLUS (CANAL +)	6013					
CHANNEL MASTER	5061	5025	5021	5020		
CHAPARRAL	5051	5016	5015			
CITOH	5060					
DIRECTV	5009	5010	5014	6002	6003	6005
DISH NETWORK	5064					
DRAKE	5081	5013	5018	5017	5013	
DX ANTENNA	5083	5079	5052	5031		
ECHOSTAR	5085	5084	5078	5077	5063	5053
	5052	5097	5095	5064	6047	
ELECTRO HOME	5092					
FERGUSON	6006	6011	6024	6045	6048	6052
FINLUX	6009	6010				
FOXTEL	6016					
FTE	6080					
FUBA	6014	6021	6047			
FUJITSU	5034	5029	5024			
GENERAL INSTRUMENT	5074	5068	5054	5003	5065	5023
	2011	5003				
GOODMANS	6011					
GRUNDIG	6015	6038	6053	6067	6090	
HITACHI	5055	5004	6006	6011		
HOUSTON TRACKER	5063					
HUGHES	5089	5037	5005	5006		

Tuners Satellite						
Fabricant	Numéros de codes					
HUMAX	6007					
ITT	6067					
ITT-NOKIA	6067					
JANIEL	5066					
JERROLD	5084	5068	5054			
KATHREIN	6001	6033	6080	6090		
KOSMOS	6080					
KYOTO GMI ATLANTA	6043					
LEGEND	5053					
LEMON	6074					
LOEWE	6075					
LORENZEN	6061	6063	6064	6065	6074	
MACOM	5071	5070	5069	5065	5017	
MAGNAVOX	5073	5061				
MARANTZ	6033					
MASPRO	6006	6053				
MEMOREX	5053					
METZ	6090					
MINERVA	6090					
MITSUBISHI	5007	6090				
MOTOROLA	5012	5019				
MULTISTAR	6080					
NEC	6030	6036	6046	6073		
NETA P562	6040					
NEXTWAVE	5023					
NOKIA	6067					
NORSAT	5073	6046				
OPTIMUS	5066					
OTTO VERSAND	6090					
PACE	5087	5028	6024	6048	6053	6063
	6064	6067				
PACE MSS SERIES	6067					
PANASONIC	5069	5066	5057	5053	6024	6031
PANSAT	5020					
PERSONAL CABLE	5018					
PHILIPS	5075	6019	6021	6024	6032	6033
	6053					
PICO	5007					

**Tuners Satellite**

<b>Fabricant</b>	<b>Numéros de codes</b>					
PREMIERE	6008					
PRESIDENT	5004	5081				
QUADRAL	6066	6067	6068	6069	6070	6071
QUELLE	6090					
RADIOLA	6053					
RADIX	6047					
RCA	5090	5065	5039	5001	5058	5058
REALISTIC	5080	5049				
SAMSUNG	5042	5022	5026	6027	6032	6080
SAT	6027					
SATELLITE SERVICE	5088	5035				
SCIENTIFIC ATLANTA	5039	5056				
SCHNEIDER	6053					
SIEMENS	6038	6090				
SKY	6006					
SKY MASTER	6033					
SKYLAB	6021					
SONY	5005	5062				

**Tuners Satellite**

<b>Fabricant</b>	<b>Numéros de codes</b>					
STAR CHOICE DBS	5059					
STARCAST	5047					
SUPER GUIDE	5023	5027				
TECHNISAT	6047					
TEECOM	5009	5093	5091	5090	5033	5030
TELECOM	6041					
TELEFUNKEN	6083					
THORN-FERGUSON	6023	6045	6048	6052	6053	6063
TOPPFIELD	6011					
TOSHIBA	5070	5062	5061	5060	5026	5002
UNIDEN	5080	5079	5066	5003	5089	5083
	5054	5051	5050	5049	5048	5032
VIASAT	6012					
VORTEC	6032	6042				
WISI	6004	6022	6026	6027	6047	
ZEHNDER	6027	6080				
ZENITH	5088	5019	5094	5087	5085	5084

## Fiche technique

Récepteur BDS 5 (systèmes BDS 800, BDS 700, BDS 600)

Récepteur BDS 2 (systèmes BDS 400, BDS 300)

### Section audio

Puissance moyenne continue, mode stéréo (BDS 5, BDS 2) :	65 watts par canal, 20Hz - 20kHz, @ <0,1% THD, les deux canaux alimentés en 6 ohms
puissance multicanaux (BDS 5 uniquement) :	65 watts par canal, 20Hz - 20kHz, @ <0,1% THD, en 6 ohms
Sensibilité/impédance d'entrée (entrée ligne) :	250mV/46k ohms
Rapport signal/bruit (IHF-A) :	-90dB
Réponse en fréquence @ 1W ( $\pm 0,5$ dB) :	20Hz – 20kHz
Vitesse de balayage :	40V/ $\mu$ sec

### Section Tuner FM

Gamme de fréquences :	87,5MHz – 108,0MHz (États-Unis et l'UE)
Sensibilité IHF utilisable :	>14dBf
Rapport signal/bruit (mono/stéréo) :	-60dB/-55dB
Distorsion (mono/stéréo) :	0.3%/0.5%
Séparation stéréo :	-45dB @ 1kHz
Réjection d'image :	-70dB
Réjection Fréquence Intermédiaire :	-80dB

### Section lecteur de disque

Formats de disques pris en charge :	BD-Video 5 pouces (12cm) ou 3 pouces (8cm) (Réjection), DVD-Video, DVD+R/+RW, DVD-R/-RW, CDDA (CD audio numérique), disques CD-R/RW
Code de région (BD/DVD) :	A/1 (États-Unis) ; B/2 (UE)
Formats audio :	Dolby Digital, Dolby Digital Plus, Dolby TrueHD, DTS Digital, DTS-HD High Resolution Audio, DTS-HD Master Audio, PCM, WMA (version sans DRM uniquement): WMA9, CBR @ 192kbps, VBR @ 355kbps; MP3 : débits de 32kbps – 320kbps, y compris les débits d'encodage variables
Format d'image :	JPEG
Système de signal vidéo :	NTSC (États-Unis) ou PAL (UE)
Réponse en fréquence :	20Hz – 20kHz $\pm 0.5$ dB
Rapport signal/bruit	-90dB (Pondéré A)
Gamme dynamique :	90dB (16-bit)
THD @ 1kHz (DVD/CD):	0.1%
Pleurage et scintillement :	inférieur aux limites mesurables

### Section vidéo

Format de télévision :	NTSC ou PAL (sélectionnable)
Version HDMI :	1.3a, avec Deep Color 30/36-bit

### Général

Alimentation :	110 – 240V CA, 50/60Hz
Consommation d'énergie :	110W maximum (BDS 5), 70W maximum (BDS 2) ; <1W en veille
Dimensions (H x L x P) :	102mm x 401mm x 260mm (4" x 15-25/32" x 10-1/4")
Poids :	6.5kg (14.3 lb) (BDS 5); 6.4kg (14 lb) (BDS 2)

La mesure de la profondeur ne comprend pas les bornes de connexion. La mesure de la hauteur comprend les pieds et le châssis.



	<b>Satellites SAT-TS60 (systèmes BDS 800 et BDS 400)</b>	<b>Centrale CEN-TS60 (système BDS 800)</b>
Transducteur médial :	Deux conducteurs plats de 75mm (3"), blindage vidéo	Deux conducteurs plats de 75mm (3"), blindage vidéo
Transducteur haute fréquence :	Dôme 25mm (1") CMMD_ Lite, à blindage vidéo	Dôme 25mm (1") CMMD_ Lite, à blindage vidéo
Puissance recommandée :	10 – 120 watts	10 – 150 watts
Impédance :	8 ohms	8 ohms
Sensibilité :	86dB (2,83V/1m)	83dB (2,83V/1m)
Type de connecteurs :	Borne à ressort	Borne à ressort
Type de boîtier :	Étanche	Étanche
Dimensions (H x L x P) :	299mm x 110mm x 88mm (11-25/32" x 4-11/32" x 3-15/32") (Les dimensions inclus les pieds.)	110mm x 272mm x 88mm (4-11/32" x 10-11/16" x 3-15/32")
Poids :	1.5kg (3.3 lb)	1.5kg (3.3 lb)

	<b>Satellites SAT-TS11 (système BDS 300)</b>	<b>Centrale CEN-TS11 (système BDS 700)</b>	<b>Satellites SAT-TS7 (système BDS 700)</b>
Transducteur médial :	Deux cônes 75mm (3"), à blindage vidéo	Deux cônes 75mm (3"), à blindage vidéo	Cône 75mm (3"), à blindage vidéo
Transducteur haute fréquence :	Dôme 19mm (3/4"), à blindage vidéo	Dôme 19mm (3/4"), à blindage vidéo	Dôme 13mm (1/2"), à blindage vidéo
Puissance recommandée :	10 – 120 watts	10 – 120 watts	10 – 80 watts
Impédance :	8 ohms	8 ohms	8 ohms
Sensibilité :	86dB (2,83V/1m)	86dB (2,83V/1m)	86dB (2,83V/1m)
Type de connecteurs :	Borne à ressort	Borne à ressort	Borne à ressort
Type de boîtier :	Étanche	Étanche	Étanche
Dimensions (H x L x P) :	243mm x 100mm x 92mm (9-9/16" x 3-15/16" x 3-5/8")	102mm x 241mm x 92mm (4" x 9-1/2" x 3-5/8")	167mm x 100mm x 92mm (6-5/8" x 3-15/16" x 3-5/8")
Poids :	1.0kg (2.2 lb)	1.0kg (2.2 lb)	0.6kg (1.3 lb)

<b>Barre de son SB 10 (système BDS 600)</b>	
Transducteur basse fréquence	
Gauche :	Cônes en papier 76mm (3"), à blindage vidéo
Droite :	Cônes en papier 76mm (3"), à blindage vidéo deux voies
Centre :	Cônes en papier 76mm (3"), à blindage vidéo
Transducteur haute fréquence :	
Gauche :	Dôme en soie 19mm (3/4"), à blindage vidéo
Droite :	Dôme en soie 19mm (3/4"), à blindage vidéo
Centre :	Dôme en soie 19mm (3/4"), à blindage vidéo
Puissance recommandée	
Gauche et Droite :	60 watts (chacun)
Centre :	100 watts
Impédance :	8 ohms
Sensibilité :	84dB (2,83V/1m) (Chaque canal)
Type de connecteurs :	Borne à ressort
Type de boîtier :	Étanche
Dimensions (H x L x P) :	110mm x 920mm x 89mm (4-5/16" x 36-1/4" x 3-1/2")
Poids :	3.67kg (8.1 lb)

<b>Subwoofer HKTS200SUB et HKTS210SUB (tous les systèmes)</b>	
Transducteur basse fréquence :	Cône 200mm (8") down-firing (tourné vers le bas)
Puissance d'amplificateur :	200 watts
Réponse en fréquence :	45Hz – 200Hz (–6dB)
Commandes :	Volume, phase, Amplification des graves
Connexions :	Entrée LFE, entrées RCA de niveau ligne gauche et droite
Type de boîtier :	Cacheté
Alimentation :	120V, 60Hz (États-Unis) 220V – 240V, 50/60Hz (UE)
Consommation d'énergie :	<1W (veille) ; 200W (maximum)
Dimensions (H x L x P) :	353mm x 267mm x 267mm (13-29/32" x 10-1/2" x 10-1/2") (Les dimensions inclus les pieds.)
Poids :	9.0kg (19.8 lb)



## HARMAN

Harman Consumer, Inc.  
8500 Balboa Boulevard, Northridge, CA 91329 USA  
516.255.4545 (Etats-Unis seulement)

Fabriqué en République populaire de Chine

© 2010 Harman International Industries, Incorporated. Tous droits réservés.

Les caractéristiques techniques, les fonctionnalités et l'apparence de l'unité sont sous réserve de changement sans préavis.

harman kardon et CMM (brevets n° 6,327,372 et 6,404,897) sont des marques commerciales de Harman International Industries, Incorporated, déposées aux Etats-Unis et/ou dans d'autres pays. Blu-ray Disc et BD-Live sont des marques déposées de Blu-ray Disc Association. Les logos DivX, DivX Certified et les logos associés sont des marques déposées de DivX, Inc, et sont utilisées sous licence. À propos de DivX VIDEO: DivX est un format vidéo numérique créé par DivX, Inc. Ce lecteur est un appareil certifié officiellement DivX pouvant lire les vidéos DivX. Pour obtenir plus d'informations et d'outils de conversion de fichiers vidéo en DivX, visitez le site [www.divx.com](http://www.divx.com). À propos de DivX VIDEO A LA DEMANDE: Cet appareil certifié DivX doit être enregistré afin de pouvoir lire des fichiers DivX Video-on-Demand (VOD) (vidéo à la demande). Pour générer le code d'enregistrement, localisez la section DivX VOD dans le menu de configuration de l'appareil. Allez au site [vod.divx.com](http://vod.divx.com) pour compléter le processus d'enregistrement (en vous servant du code) et en savoir plus sur DivX VOD. Fabriqué sous licence de Dolby Laboratories. Dolby est une marque déposée de Dolby Laboratories. Fabriqué sous licence sous les numéros de brevets américains suivants : 5,451,942; 5,956,674; 5,974,380; 5,978,762; 6,487,535 et d'autres brevets américains et étrangers émis et en cours. DTS et le Symbole sont des marques déposées, et DTS-HD, DTS Digital Surround et les logos DTS sont des marques déposées de DTS, Inc. Le produit contient le logiciel. DTS, Inc. Tous droits réservés. HDMI, le logo HDMI et Interface Multimédia Haute Définition sont des marques commerciales ou déposées de HDMI Licensing LLC aux Etats-Unis et dans d'autres pays. iPhone et iPod sont des marques commerciales d'Apple Inc., déposée aux Etats-Unis et dans d'autres pays. iPod et iPhone ne sont pas inclus. Java, Java Powered et le logo Java Steaming Coffee Cup sont des marques de fabrique ou des marques déposées de Sun Microsystems, Inc., ou ses filiales, aux Etats-Unis et dans d'autres pays. Microsoft, Windows et Windows Media sont des marques déposées de Microsoft Corporation aux Etats-Unis et/ou dans d'autres pays. WMA (Windows Media Audio) est un format de fichier propriétaire développé par Microsoft. Cet appareil contient de nombreuses innovations technologiques protégées par certains brevets américains et d'autres droits d'auteur de Rovi Corporation. Il est interdit de procéder à toute ingénierie inverse ou tout désassemblage.

Article numéro 950-0321-001

**harman/kardon**  
by HARMAN

[www.harmankardon.com](http://www.harmankardon.com)