



Consumer Imaging
EASTMAN KODAK COMPANY
Rochester, NY 14650

© Eastman Kodak Company, 2002

New 11/02

Pt. No. 20230091

Kodak *ADVANTiX* T20 AutoCamera *User's Manual*



ENGLISH/ESPAÑOL/FRANÇAIS

This device complies with part 15 of the FCC Rules. Operation is subject to the following two conditions: (1) this device may not cause harmful interference, and (2) this device must accept any interference received, including interference that may cause undesired operation.

NOTE: Your model camera has been tested and found to comply with the limits for a Class B digital device, pursuant to Part 15 of the FCC Rules. These limits provide reasonable protection against interference in residential use. The camera generates, uses and can radiate radio frequency energy and, if not used in accordance with the instructions, may cause interference to radio communications. There is no guarantee that interference will not occur. If this camera does cause interference to radio or television reception, which can be determined by turning the camera off and on, you may reduce the interference by the following:

- Reorient or relocate the receiving antenna.
- Increase the separation between the camera and the receiver.
- Consult the dealer or an experienced radio/television technician for help.

Changes or modifications not approved by the party responsible for compliance could void the user's authority to operate the equipment.

This Class B digital apparatus meets all requirements of the Canadian Interference-Causing Equipment Regulations.



KODAK ADVANTIX T20 Auto Camera

NEED HELP WITH YOUR CAMERA OR MORE INFORMATION ABOUT THE ADVANCED PHOTO SYSTEM?

Visit our Web site at <http://www.kodak.com> (for US) or <http://www.kodak.ca> (for Canada) or call: Kodak (US only) from 9:00 a.m. to 7:00 p.m. (Eastern time) Monday through Friday at 1-800-242-2424.

Kodak (Canada only) from 8:00 a.m. to 5:00 p.m. (Eastern time) Monday through Friday at 1-800-465-6325, ext. 36100; for the Toronto area, call 416-766-8233, ext. 36100.

Have your camera available when you call.

**For warranty purposes, keep your sales receipt as
proof of the date of purchase.**

CONTENTS

CAMERA IDENTIFICATION	3	TAKING FLASH PICTURES ..	18
CAMERA FEATURES	6	Flash-to-subject distance ...	19
ATTACHING THE STRAP	8	UNLOADING THE FILM	19
LOADING THE BATTERIES	9	Automatic rewind	19
Low-batteries indicator	10	Manual rewind	20
Battery tips	10	CARING FOR	
Power shutdown	12	YOUR CAMERA	21
LOADING THE FILM	12	TROUBLESHOOTING	22
TAKING PICTURES	14	SPECIFICATIONS	24
Typical print sizes			
(formats)	16		
Tips for better pictures	17		

CAMERA IDENTIFICATION

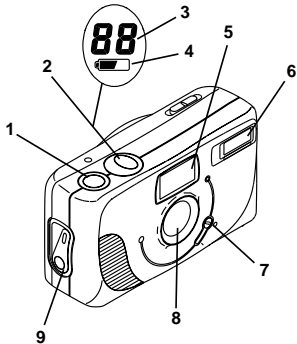

- 1 shutter button
- 2 LCD panel
- 3 picture counter
- 4 battery symbol
- 5 viewfinder
- 6 flash
- 7 lens-cover switch
- 8 lens
- 9 film-door lever

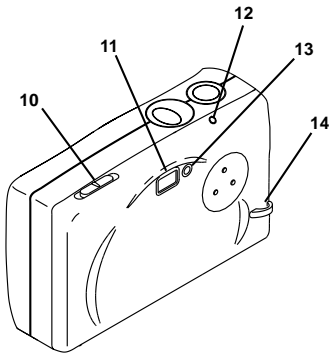

- 10 print-format switch
- 11 viewfinder eyepiece
- 12 film-rewind button
- 13 flash-ready lamp
- 14 strap post

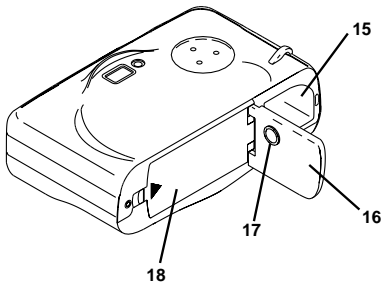

- 15 film chamber
- 16 film door
- 17 tripod socket
- 18 battery door

CAMERA FEATURES

Three Print Formats

- Choose from 3 picture sizes: Classic (C), Group/HDTV (H), or Panoramic (P). The masking inside the viewfinder changes to match each format selection.

Double Exposure Protection (DEP)

- You don't need to worry about accidentally re-exposing your film. Your camera reads the Film Status Indicator (FSI) on the film cassette to prevent double exposures.

Easy, Drop-in Loading

- Easy, drop-in loading is fast and virtually error-free. The camera uses KODAK ADVANTIX Film. The film cassette communicates the status of film and becomes the carrier and storage container for the processed film.

Safety-Locked Film Door

- The safety interlock on the film door prevents the door from opening before the film is completely rewound.



Look for this logo to be certain that the film you buy is made for this camera.



Look for this logo to select a certified photofinisher for developing your film and to assure that you get all the features of the Advanced Photo System.

Film Status Indicator (FSI)

- An indicator advances from one symbol to another to identify the status of the film inside the cassette.

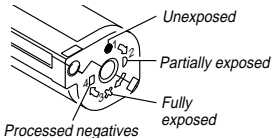

ATTACHING THE STRAP

Thread the strap's shorter looped end under the strap post (14). Pull the longer end through the shorter loop and pull it tight.

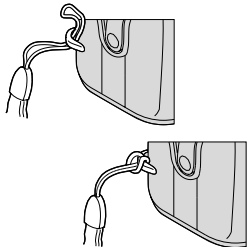

NOTE: You can use the knob on the clasp of the camera strap to actuate the buttons on the camera.

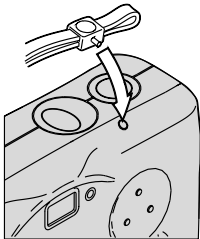

LOADING THE BATTERIES

This camera uses 2 AAA-size alkaline batteries that supply power for all camera operations.

NOTE: Insert the batteries before you load the film.

1. Open the battery door (18).

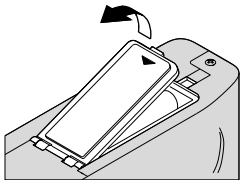

2. Place the batteries over the battery-pull strap and insert into the chamber as shown.

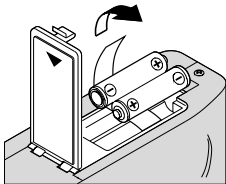

3. Close the battery door.

NOTE: Before you remove the old batteries, slide the lens-cover switch (7) to turn off the camera.

Low-batteries indicator

It's time to replace the batteries when the battery symbol **(4)** appears in the LCD panel **(2)** or when the flash-ready lamp **(13)** takes longer than 12 seconds to turn on.

Battery tips

- Dispose of batteries according to local and national regulations.
- Keep spare batteries with you at all times.
- Keep batteries away from children.
- Store the batteries in their original packaging prior to use.
- Remove the batteries when you store the camera for an extended time.
- Do not use rechargeable batteries.
- Replace both batteries at the same time with the same brand and alkaline type.

CAUTION: Do not put the batteries in your pocket or in a container that contains coins or metal objects. If the batteries touch the metal objects, they may short circuit, discharge energy, become hot, or leak.

CAUTION: Do not try to take apart, recharge or short circuit the batteries, or subject them to high temperature or fire.

WARNING: In the unlikely event that battery fluid leaks onto your skin, rinse immediately with plenty of water. For additional information, contact Kodak Health, Safety and Environment Information in the U.S. at 1-585-722-5151. Customers outside the U.S. can contact their local health care provider.

WARNING: In the unlikely event that battery fluid leaks inside the camera, U.S. customers can contact the Kodak Information Center (KIC) at 1-800-242-2424. Customers outside the U.S. can contact their local Kodak Customer Service representative.



Automatic Energy Saving Features

Power shutdown

To conserve battery power, the camera automatically goes to sleep after 4 minutes of nonuse. To wake up the camera, take a picture or close and reopen the lens cover. Turn off the camera when it is not in use to further extend the battery life.

LOADING THE FILM

You can load film with the camera on or off.

NOTE: Insert the batteries before you load the film.

1. Push the film-door lever (9) to open the film door (16).

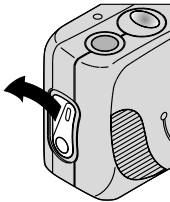

2. Insert the film cassette completely into the film chamber **(15)**.
- Make sure the Film Status Indicator (FSI) on the film cassette is at ● (#1 position) for a new cassette.
 - Do not force the film cassette into the film chamber.

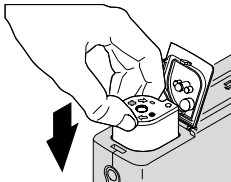

3. Close the film door to start the automatic film prewind.
- The picture counter **(3)** in the LCD panel **(2)** displays the number of pictures remaining on the film.
 - After you close the safety-interlocked film door and the film starts to prewind, you cannot open the door until the film is completely rewound into the film cassette.

TAKING PICTURES

You can take Classic (C), Group/HDTV (H)*, and Panoramic (P) pictures on the same film cassette. Your photofinishing costs are based on the format used.

1. Slide the lens-cover switch (7) to uncover the lens (8) and to turn on the camera.

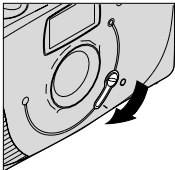

2. Slide the print-format switch (10) to C, H, or P. The viewfinder changes to show the selected field of view.

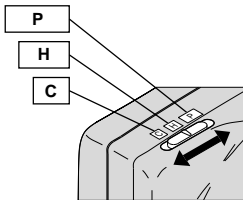

* High Definition Television (HDTV) prints are the same aspect ratio as the TV for CD interface capabilities.

3. Frame your subject within the viewfinder eyepiece **(11)**.
For a sharp picture, stand at least 3.3 ft (1.0 m) from your subject.
- For low-light conditions, wait until the flash-ready lamp **(13)** glows green.

4. Press the shutter button **(1)** to take the picture.

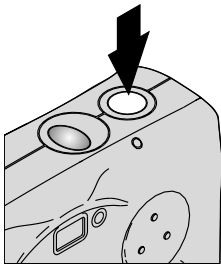

Typical print sizes (formats)

C	H	P
Classic	Group (HDTV)	Panoramic
3.5 x 5 in. or 4 x 6 in. (88.9 x 127 mm or 102 x 152 mm)	3.5 x 6 or 4 x 7 in. (88.9 x 152 mm or 102 x 178 mm)	3.5 x 8.5 in. to 4 x 11.5 in. (88.9 x 216 mm to 102 x 292.7 mm)

NOTE: Your photofinisher generally provides 4 x 6, 4 x 7 and 4 x 11.5 in. (102 x 152, 102 x 178 and 102 x 292.7 mm) sizes. Some local printers may offer 3.5 x 5, 3.5 x 6, and 3.5 x 8.5 in. (88.9 x 127, 88.9 x 152 and 88.9 x 216 mm) sizes.

Tips for better pictures

- Hold your camera steady by keeping your elbows close to your body when you press the shutter button to avoid blurry pictures.
 - Keep your pictures simple. Move close enough to your subject so that it fills the viewfinder but not closer than 3.3 ft (1.0 m).
 - Take pictures at the subject's level. Kneel down to take pictures of children and pets.
 - Keep the sun behind you to provide the best subject illumination.
- Hold your camera vertically with the flash positioned upward to capture tall, narrow subjects, such as a waterfall, skyscraper, or a person.
 - Add interest to your picture by framing it with a tree branch, a window, or even the rails of a fence.
 - Stand at an angle to shiny surfaces like windows or mirrors to avoid flash reflection and bright spots in your pictures.
 - Turn on all the room lights and have your subject look at the lights to reduce red eyes in flash pictures.

TAKING FLASH PICTURES

In dim light, such as indoors or outdoors in heavy shade, or on dark overcast days, you need flash. Your camera has a built-in automatic flash that fires when needed.

1. Slide the lens-cover switch **(7)** to uncover the lens **(8)** and to turn on the camera.
2. Frame your subject within the viewfinder eyepiece **(11)**.
3. Keep the subject within the distance range for the speed of film in your camera (see **Flash-to-subject distance** table).

- Don't take pictures beyond the maximum distance or your pictures will be dark.

4. Wait for the flash-ready lamp **(13)** to glow green.

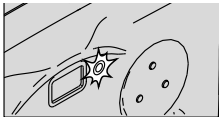

5. Press the shutter button **(1)** to take a picture.

Flash-to-subject distance

ISO film speed	Flash-to-subject distance
100	3.3 to 10 ft (1.0 to 3.1 m)
200	3.3 to 14 ft (1.0 to 4.3 m)
400	3.3 to 18 ft (1.0 to 5.5 m)

UNLOADING THE FILM

Automatic rewind

The camera automatically rewinds the film into the cassette after the last exposure.

1. Wait for the camera motor to stop to ensure that the film is completely rewound into the film cassette.
 - The picture counter **(3)** in the LCD panel **(2)** displays "0." The picture-counter display disappears when you close the lens cover.
2. Push the film-door lever **(9)** to open the film door **(16)**.

3. Remove the film cassette from the camera and reload with new KODAK ADVANTIX Film.
- The FSI on the fully exposed film cassette is at **X** (#3 position).

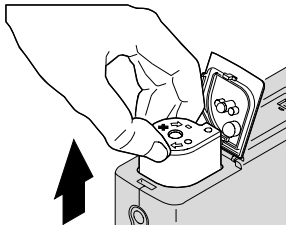

Manual rewind

If you do not want to use the entire film, you can manually start the automatic rewind.

Gently press the film-rewind button (**12**) by using the knob on the clasp of the camera strap.

NOTE: You cannot reload a partially exposed film cassette and continue to take pictures.

CARING FOR YOUR CAMERA

- Protect the camera from dust, moisture, sudden impact, and excessive heat.
CAUTION: Do not use solvents or harsh cleansers on the camera body.
- If the lens appears dirty, breathe on it to form a mist and wipe the surface gently with a soft, lintless cloth or camera lens-cleaning tissue. Never wipe a dry lens.
CAUTION: Use solvents or solutions designed for cleaning camera lenses. Do not use chemically treated tissues intended for cleaning eyeglasses.

- Remove the batteries when you store the camera for an extended time.
WARNING: To prevent possible damage and electrical shock, do not attempt to disassemble or repair the camera or flash unit by yourself.
DISPOSAL: The camera contains a small amount of lead in the circuit board. Disposal of lead may be regulated due to environmental considerations. For disposal or recycling information, contact your local authorities. In the US, you can also visit Electronics Industry Alliance at www.eiae.org.

TROUBLESHOOTING

What happened	Probable cause	Solution
Camera will not operate	There are no more pictures remaining	Rewind film and remove from camera
	Batteries weak, dead, missing, or improperly inserted	Replace or reload the batteries
Film does not advance or rewind	Batteries weak, dead, missing, or improperly inserted	Replace or reload the batteries
LCD panel is blank	Batteries weak, dead, missing, or improperly inserted	Replace or reload the batteries

What happened	Probable cause	Solution
LCD panel is blank (<i>continued</i>)	Camera in sleep mode	Take a picture or close and reopen lens cover
	Lens cover closed	Open lens cover
Flash does not fire	Flash not fully charged	Wait for flash-ready lamp to turn green
Film cassette does not fit completely into film chamber; film door does not close	Loaded exposed (✕), or processed film (■) into the camera	Load only new film (●)

SPECIFICATIONS

Film Type: KODAK ADVANTIX Film
for color prints

Lens: KODAK EKTANAR Lens;
24 mm, 3-elements hybrid with
protective lens cover

Focus System: Fixed focus

Focus Range (Daylight):
3.3 ft (1.0 m) to infinity

Viewfinder: Reverse Galilean with
C, H, & P format display

Film-Speed: DXIX (ISO) 100–400

Flash Unit: Built-in, automatic flash

Flash Range (ISO 200):

3.3–14 ft (1.0–4.3 m)

Aperture: Fixed at $f/6.4$

Shutter Speed: Fixed $1/125$ seconds

Power Source: 2 AAA-size alkaline
batteries; 7 seconds flash-recycle
time with fresh battery

Dimensions:

4.3 in. x 2.7 in. x 1.5 in.
(108.8 mm x 69.7 mm x 39.3 mm)

Weight (without batteries and film):

5 oz. (140 g)

Kodak, Advantix, Ektanar, “e” mark, and the Advanced Photo System symbol and logotype are trademarks.

Este dispositivo cumple con la parte 15 de las reglamentaciones de la FCC. El manejo está supeditado a las siguientes dos condiciones: (1) Este dispositivo puede no causar interferencia dañina, y (2) este dispositivo debe aceptar cualquier interferencia recibida, incluyendo interferencia la cual pudiese causar un funcionamiento indeseable.

NOTA: El modelo de su cámara ha sido aprobado y cumple con las limitaciones establecidas para un dispositivo digital Clase B, de acuerdo con la Parte 15 de las reglamentaciones de la FCC. Estas limitaciones proveen una protección razonable en contra de la interferencia que se encuentra en uso residencial. La cámara genera, usa, y puede emitir energía de frecuencia radial y si no es usada de acuerdo con las instrucciones, puede causar interferencia a comunicaciones de radio. No se puede garantizar que esta interferencia no ocurra. En caso de que ésta cámara cause interferencia a la recepción de radio o televisión, lo cual puede ser determinado encendiendo y apagando la cámara, puede reducir la interferencia haciendo lo siguiente:

- Vuelva a orientar o situar la antena de recepción
- Aumente la distancia entre la cámara y el receptor
- Para recibir ayuda consulte con el distribuidor o un técnico especializado en radio/televisión

Cambios o modificaciones no aprobadas por el contratante responsable de acatar estas regulaciones podría anular la autoridad del consumidor para operar éste equipo.



KODAK ADVANTIX

Cámara Automática T20

¿NECESITA AYUDA CON SU CÁMARA O MÁS INFORMACIÓN SOBRE EL ADVANCED PHOTO SYSTEM?

Visite nuestro sitio en la red mundial electrónica (worldwide web) a la dirección <http://www.kodak.com> (en los Estados Unidos) o <http://www.kodak.ca> (en el Canadá) o llame a: Kodak (en los Estados Unidos solamente), al 1 (800) 242-2424, de lunes a viernes de 9:00 a.m. a 7:00 p.m. (hora del este).

Kodak (solamente en el Canadá), llame al 1 (800) 465-6325, extensión 36100, de lunes a viernes de 8:00 a.m. a 5:00 p.m. (hora del este); para el área de Toronto, llame al (416) 766-8233 extensión 36100. **Cuando llame, por favor asegúrese de tener la cámara disponible.**

Para hacer válida la garantía, sírvase guardar el recibo de venta como prueba de la fecha de compra.

CONTENIDO

IDENTIFICACIÓN DE LA CÁMARA	29
CARACTERÍSTICAS DE LA CÁMARA	32
CÓMO AJUSTAR LA CORREA	35
CÓMO CARGAR LAS PILAS	36
Indicador de pilas débiles	37
Consejos para usar las pilas	37
Apagado automático	39
CÓMO CARGAR LA PELÍCULA	39
CÓMO TOMAR FOTOGRAFÍAS	41

Tamaños típicos de impresión de fotografías (formatos)	44
Consejos útiles para obtener mejores fotografías	45
CÓMO TOMAR FOTOGRAFÍAS CON FLASH	46
Distancia del sujeto al flash	47
CÓMO DESCARGAR LA PELÍCULA	47
Rebobinado automático	47
Rebobinado manual	48
CUIDADO DE LA CÁMARA	49
PROBLEMAS Y SOLUCIONES	51
ESPECIFICACIONES	53

IDENTIFICACIÓN DE LA CÁMARA

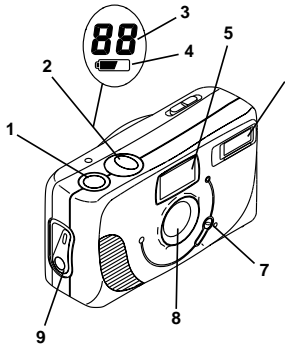

- 1 disparador
- 2 panel LCD
- 3 contador de fotografías
- 4 símbolo de las pilas
- 5 visor
- 6 flash
- 7 interruptor de la cubierta del lente
- 8 lente
- 9 palanca de la puerta del compartimiento de la película

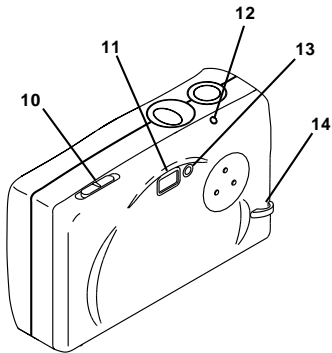

- 10 interruptor del formato de impresión
- 11 ocular del visor
- 12 botón del rebobinado de la película
- 13 lámpara de flash listo
- 14 presilla de la correa

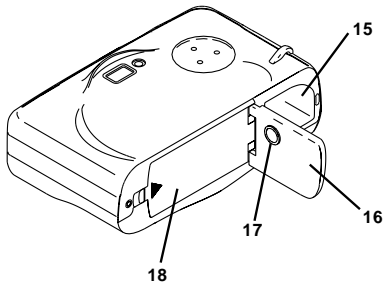

- 15 compartimento de la película
- 16 puerta del compartimento de la película
- 17 montaje para trípode
- 18 puerta del compartimento de las pilas

CARACTERÍSTICAS DE LA CÁMARA

Selección triple de formato

- Usted puede escoger fotografías en tres tamaños diferentes: Clásico (C), Grupo/HDTV (H) o Panorámico (P). El marco del ocular del visor cambia según el formato seleccionado.

Protección en contra de doble exposición (DEP)

- No debe preocuparse de accidentalmente volver a exponer su película ya usada. Su cámara lee el Indicador del estado de la película (FSI) en el cartucho de la película y de esta manera previene la doble exposición.

Carga fácil y rápida

- La carga de la película es fácil y casi imposible de cometer un error. La cámara usa película KODAK ADVANTIX. El cartucho de la película comunica el estado de la película y se convierte en el cargador y el envase de almacenaje para la película procesada.

Cerrojo de seguridad en la puerta del compartimiento de la película

- El cerrojo de seguridad de la puerta del compartimiento de la película previene poder abrir la puerta del compartimiento de la película antes de que la película esté completamente rebobinada.



Busque este logo para asegurarse que la película que usted compre esté hecha para esta cámara.



Busque este logo para seleccionar un servicio de fotoacabado certificado para revelar su rollo y para asegurarse de recibir todas las características del Advanced Photo System.

Indicador del estado de la película (FSI)

- El indicador realzado avanzará de una posición a otra para identificar el estado de la película dentro del cartucho.

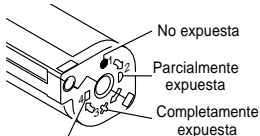

Negativos procesados

CÓMO AJUSTAR LA CORREA

Pase el extremo corto de la correa debajo de la presilla de la correa (14). Pase el extremo largo a través del corto y tire de la correa hasta que quede ajustada.

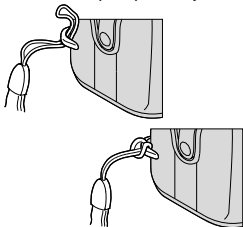

NOTA: Puede usar la perilla en la hebilla de la correa de la cámara para activar los botones de la cámara.

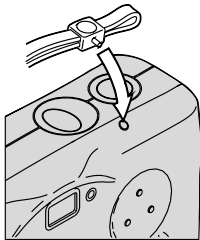

CÓMO CARGAR LAS PILAS

Esta cámara utiliza dos pilas alcalinas tamaño AAA que proporcionan la energía necesaria para todas las funciones de la cámara.

NOTA: Cargue las pilas antes de cargar la película.

1. Abra la puerta del compartimiento de las pilas **(18)**.

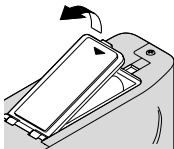

2. Coloque las pilas sobre la banda y encájelas en su compartimiento como aquí se indica.

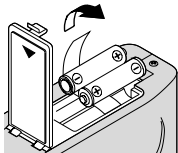

3. Cierre la puerta del compartimiento de las pilas.

NOTA: Antes de retirar las pilas usadas, deslice el interruptor de la cubierta del lente **(7)** para apagar la cámara.

Indicador de pilas débiles

Debe cambiar las pilas cuando el símbolo de las pilas **(4)** aparece en el panel LCD **(2)** o cuando la lámpara de flash listo **(13)** se demora más de 12 segundos en encenderse.

Consejos para usar las pilas

- Deseche las pilas usadas según las regulaciones locales y nacionales.
- Acuérdesese de llevar pilas de repuesto con usted en todo momento.
- Mantenga las pilas fuera del alcance de los niños.
- Antes de usarlas, guarde las pilas en su empaque original.
- Remueva las pilas de la cámara cuando no vaya a usarla por un período de tiempo prolongado.
- No use pilas recargables.
- Reponga ambas pilas al mismo tiempo con pilas de la misma marca comercial y tipo alcalino.

PRECAUCIÓN: No guarde las pilas en su bolsillo o en un recipiente que contenga monedas u objetos de metal. Si las pilas tocan objetos de metal, se pueden producir cortocircuitos, descargas eléctricas, derrames o las pilas pueden calentarse.

PRECAUCIÓN: No intente desarmar, recargar o causar un cortocircuito en las pilas o exponerlas a altas temperaturas o fuego.

ADVERTENCIA: Si sucediera que el líquido de las pilas tocara su piel, enjuáguese inmediatamente con bastante agua. Para más información póngase en contacto

con su proveedor local de salud. Los clientes en los Estados Unidos pueden ponerse en contacto con la información de Kodak sobre Salud, Seguridad y el Medio Ambiente llamando al 1-585-722-5151.

ADVERTENCIA: Si sucediera que el líquido de las pilas se derramase dentro de la cámara, póngase en contacto con su representante local de Kodak. Los clientes en los Estados Unidos pueden ponerse en contacto con el Centro Informativo de Kodak (KIC) llamando al 1-800-242-2424.



Características de Conservación Automática de Energía

Apagado automático

Para conservar la energía de las pilas, la cámara se apagará automáticamente si no se usa por más de 4 minutos. Para encender la cámara, puede tomar una fotografía, o abrir y cerrar la cubierta del lente. Cuando la cámara no se va a usar por un período largo, apague la cámara para de esta forma conservar, aun más, la energía de las pilas.

CÓMO CARGAR LA PELÍCULA

Puede cargar película en la cámara con la cámara encendida o apagada.

NOTA: Coloque las pilas en la cámara antes de cargar la película.

1. Empuje la palanca de la puerta del compartimiento de la película (9) para abrir la puerta del compartimiento de la película (16).

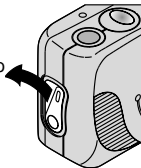

2. Coloque el cartucho de película completamente dentro del compartimiento de la película **(15)**.
- Asegúrese que el Indicador del estado de película (FSI) en el cartucho de la película está en ● (posición #1) para un cartucho nuevo.

- No fuerce el cartucho de película en el compartimiento de película.

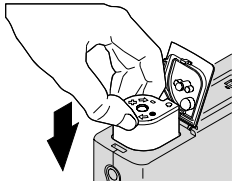

3. Cierre la puerta del compartimiento de película para comenzar el avance automático de la misma.
- El contador de fotografías **(3)** en el panel LCD **(2)** mostrará el número restante de fotografías en la película.
 - Después que cierre la puerta de seguridad del compartimiento de película y la película empiece su rebobinado, no puede abrir la puerta hasta que la película esté totalmente rebobinada en el cartucho de la película.

CÓMO TOMAR FOTOGRAFÍAS

Puede tomar fotografías Clásicas (C) , Grupo/HDTV (H)*, y Panorámicas (P) usando el mismo cartucho de película. El costo del revelado de sus fotografías puede estar basado en los tamaños del formato que usó cuando tomó las fotografías.

* Impresiones de Televisión de Alta Definición (HDTV) son del mismo aspecto proporcional como las capacidades interfaciales de la TV para CD.

1. Deslice el interruptor de la cubierta del lente (7) para destapar el lente (8) y encender la cámara.

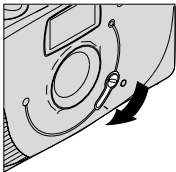

2. Deslice el interruptor del formato de impresión (10) para seleccionar el formato C, H, o P. El visor cambiará y mostrará el campo de vista seleccionado.

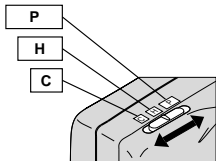

3. Encuadre a su sujeto dentro del ocular del visor **(11)**.
Para una fotografía nítida, manténgase a una distancia mínima de 3,3 pies (1,0 m) de su sujeto.
- En condiciones de poca luz, espere a que la lámpara de flash listo **(13)** brille verde.

4. Oprima el disparador **(1)** para tomar la fotografía.

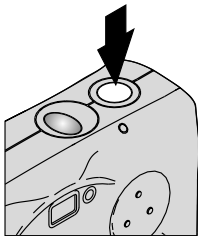

Tamaños típicos de impresión de fotografías (formatos)

C	H	P
Clásicas	Grupo (HDTV)	Panorámico
3,5 x 5 plgds. ó 4 x 6 plgds. (88,9 x 127 mm ó 102 x 152 mm)	3,5 x 6 plgds. ó 4 x 7 plgds. (88,9 x 152 mm ó 102 x 178 mm)	3,5 x 8,5 plgds. a 4 x 11,5 plgds. (88,9 x 216 mm a 102 x 292,7 mm)

NOTA: Su laboratorio de fotoacabado usualmente provee impresiones en los tamaños de 4 x 6; 4 x 7 y 4 x 11,5 pulgadas (102 x 152; 102 x 178 y 102 x 292,7 mm). Algunos laboratorios locales de fotoacabado pueden ofrecer impresiones en los tamaños 3,5 x 5; 3,5 x 6 y 3,5 x 8,5 pulgadas (88,9 x 127; 88,9 x 152 y 88,9 x 216 mm).

Consejos útiles para obtener mejores fotografías

- Para evitar fotografías borrosas, sostenga la cámara estable al oprimir el disparador manteniendo sus codos cerca del cuerpo.
 - Mantenga sus fotografías simples. Acérquese lo suficiente al sujeto a fotografiar de modo que éste ocupe todo el visor, pero no más cerca de 3,3 pies (1,0 m).
 - Tome fotografías al nivel del sujeto. Arrodílese para fotografiar niños y animales.
 - Manténgase de espaldas al sol. Así se logra mejor iluminación.
- Sostenga su cámara verticalmente, con el flash hacia arriba, para hacer tomas de sujetos altos y angostos, como cascadas, rascacielos o una persona.
 - Agregue interés a sus fotografías incluyendo una rama, una ventana o una cerca.
 - Párese en ángulo a las superficies brillantes tales como ventanas o espejos, para evitar reflejos del flash y puntos luminosos en sus fotografías.
 - Encienda todas las luces en el cuarto y haga que su sujeto las mire. Esto ayudará en la reducción de ojos rojos en fotografías con flash.

CÓMO TOMAR FOTOGRAFÍAS CON FLASH

A poca luz, ya sea en interiores, en exteriores donde hay mucha sombra o en días oscuros o nublados, necesitará usar el flash. Su cámara incluye un flash integrado automático el cual se dispara cuando es necesario.

1. Deslice el interruptor de la cubierta del lente (7) para destapar el lente (8) y encender la cámara.
2. Encuadre a su sujeto dentro del ocular del visor (11).

3. Mantenga el sujeto a fotografiar dentro del alcance indicado para la sensibilidad de la película en su cámara (vea **Distancia del sujeto al flash**).
 - No tome fotografías a más distancia de la indicada o sus fotografías saldrán oscuras.
4. Espere a que la lámpara de flash listo (13) brille verde.



5. Oprima el disparador (1) para tomar la fotografía.

Distancia del sujeto al flash

Sensibilidad ISO de la película	Distancia del sujeto al flash
100	3,3 a 10 pies (1,0 a 3,1 m)
200	3,3 a 14 pies (1,0 a 4,3 m)
400	3,3 a 18 pies (1,0 a 5,5 m)

CÓMO DESCARGAR LA PELÍCULA

Rebobinado automático

Esta cámara automáticamente rebobina la película dentro del cartucho una vez que se haya tomado la última fotografía.

1. Espere a que el motor de la película se detenga para asegurar que la película está completamente rebobinada en el cartucho.
 - El contador de fotografías **(3)** en el panel LCD **(2)** mostrará «0». El contador de fotografías desaparecerá cuando se cierre la cubierta del lente.

2. Empuje la palanca de la puerta del compartimiento de la película (9) para abrir la puerta del compartimiento de la película (16).
3. Retire el cartucho de película de la cámara y vuelva a cargarla con un rollo nuevo de

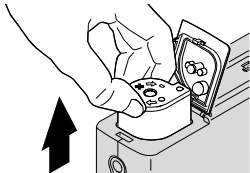

- película KODAK ADVANTIX.
- El FSI en el cartucho de película completamente expuesto estará en **X** (posición #3).

Rebobinado manual

Si no desea tomar el rollo completo de fotografías, usted puede manualmente activar el proceso de rebobinado automático.

Para comenzar el rebobinado automático de la película, oprima cuidadosamente el botón del rebobinado de la película **(12)** usando la perilla en la hebilla de la correa de la cámara.

NOTA: En esta cámara, no puede volver a cargar un cartucho de película parcialmente expuesto y continuar tomando fotografías.

CUIDADO DE LA CÁMARA

- Proteja la cámara del polvo, humedad, golpe repentino, y calor excesivo.
PRECAUCIÓN: No use solventes o soluciones ásperas o abrasivas en el cuerpo de la cámara.
- Si el lente se ve sucio, cúbralo con su aliento para empañarlo y limpie la superficie cuidadosamente con un paño suave que no tenga pelusas o con un pañuelo especialmente diseñado para la limpieza de lentes. Nunca limpie el lente en seco.

PRECAUCIÓN: Use solventes o soluciones que hayan sido diseñadas específicamente para la limpieza de lentes de cámaras. No use pañuelos con químicos diseñados para la limpieza de gafas.

- Remueva las pilas cuando vaya a guardar la cámara por un largo período.

ADVERTENCIA: Para prevenir la posibilidad de daño y choque eléctrico, no trate, usted mismo, de desarmar o reparar la cámara o la unidad del flash.

ELIMINACIÓN: Esta cámara contiene una pequeña cantidad de plomo en la placa del circuito. El desecho de plomo puede estar regulado debido a la contaminación medioambiental que puede provocar. Si desea obtener información sobre cómo desechar o reciclar la cámara, póngase en contacto con las autoridades locales. En los Estados Unidos, visite el sitio web de la Electronics Industry Alliance en la dirección www.eiae.org.

PROBLEMAS Y SOLUCIONES

Problema	Causa probable	Solución
La cámara no funciona	No quedan más fotografías	Rebobine la película y retírela de la cámara
	Las pilas están débils, descargadas, mal colocadas, o falta colocarlas	Reemplace o vuelva a cargar las pilas
La película no avanza o se rebobina	Las pilas están débils, descargadas, mal colocadas, o falta colocarlas	Reemplace o vuelva a cargar las pilas
El Panel LCD está en blanco	Las pilas están débils, descargadas, mal colocadas, o falta colocarlas	Reemplace o vuelva a cargar las pilas

Problema	Causa probable	Solució
El Panel LCD está en blanco (continuación)	La cámara está apagada	Tome una fotografía o cierre y vuelva a abrir la cubierta del lente
	La cubierta del lente está cerrada	Abra la cubierta del lente
El flash no se enciende	El flash no está completamente cargado	Espere a que la lámpara de flash listo brille verde
El cartucho de la película no cabe completamente dentro del compartimiento de la película; la puerta del compartimiento de la película no cierra	La cámara ha sido cargada con película expuesta (X) o procesada (■)	Solamente cargue la cámara con película nueva (●)

ESPECIFICACIONES

Tipo de película: Película KODAK ADVANTIX para fotografías a color

Lente: Lente KODAK EKTANAR;
24 mm, híbrido de 3 elementos
con cubierta protectora

Sistema de enfoque: Enfoque fijo

Enfoque: (Luz de día):

3,3 pies (1,0 m) a infinito

Visor: Galileo-Reverso con formato
C, H y P

Sensibilidad de película: DXIX (ISO)
100-400

Unidad del flash: Integrado,
automático

Alcance del flash (ISO 200):

3,3 -14 pies (1,0 -4,3 m)

Abertura de diafragma: Fija en $f/6.4$

Velocidad del disparador: Fija en
 $1/125$ segundos

Fuente de energía: Dos pilas
alcalinas tamaño AAA; tiempo de
reciclaje del flash: 7 segundos
con pilas nuevas.

Dimensiones:

4,3 plgds. x 2,7 plgds. x 1,5 plgds
(108,8 mm x 69,7 mm x 39,3 mm).

Peso (sin pilas ni película):
5 onzas (140g)

El símbolo y logotipo de Kodak, Advantix, Ektanar, «e» mark, y
el Advanced Photo System son marcas registradas

Ce dispositif est conforme à la partie 15 des règlements de la FCC. Cet appareil numérique de Classe B répond à toutes les exigences du Règlement sur le matériel brouilleur du Canada.



Appareil-photo **KODAK ADVANTIX** T20 Auto

BESOIN D'AIDE POUR UTILISER VOTRE APPAREIL-PHOTO OU DE RENSEIGNEMENTS SUR LES CARACTÉRISTIQUES ADVANCED PHOTO SYSTEM?

Visitez notre site Web à l'adresse <http://www.kodak.ca> (au Canada) ou <http://www.kodak.com> (aux États-Unis), ou appelez Kodak, au Canada seulement, du lundi au vendredi, de 8 h à 17 h (heure de l'Est) au numéro 1 800 465-6325, poste 36102. Dans la région de Toronto, composez le (416) 766-8233, poste 36102. Aux États-Unis, composez le 1 800 242-2424, du lundi au vendredi, de 9 h à 19 h (heure de l'Est). **Veillez avoir en main votre appareil-photo au moment de téléphoner.**

Pour les besoins de la garantie, veuillez conserver votre reçu de vente comme preuve de la date d'achat.

TABLE DES MATIÈRES

DESCRIPTION DE L'APPAREIL-PHOTO	57
FONCTIONS DE L'APPAREIL-PHOTO	60
FIXATION DE LA DRAGONNE	63
INSTALLATION DES PILES	64
Indicateur de piles faibles	65
Conseils au sujet des piles	65
Arrêt automatique	67
CHARGEMENT DU FILM	67
POUR PRENDRE DES PHOTOS ...	69
Formats de photo	72
Conseils pour prendre de meilleures photos	73

POUR PRENDRE DES PHOTOS AU FLASH	74
Distance entre le sujet et le flash	75
RETRAIT DU FILM	76
Rembobinage automatique	76
Rembobinage manuel	77
ENTRETIEN DE VOTRE APPAREIL-PHOTO	78
DÉPANNAGE	80
CARACTÉRISTIQUES	82

DESCRIPTION DE L'APPAREIL-PHOTO

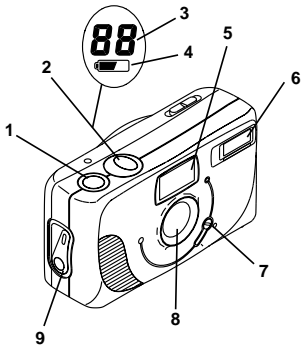

- 1 déclencheur
- 2 panneau ACL
- 3 compteur de poses
- 4 symbole de la pile
- 5 viseur
- 6 flash
- 7 bouton curseur du
couvre-objectif
- 8 objectif
- 9 loquet du compartiment
du film

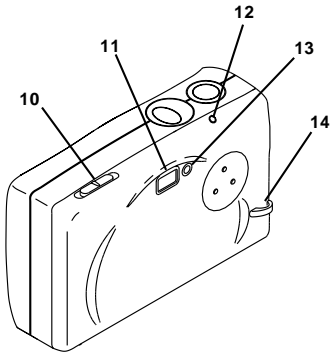

- 10** sélecteur du format de photo
- 11** oculaire du viseur
- 12** bouton de rembobinage du film
- 13** témoin du flash prêt
- 14** tige de la dragonne

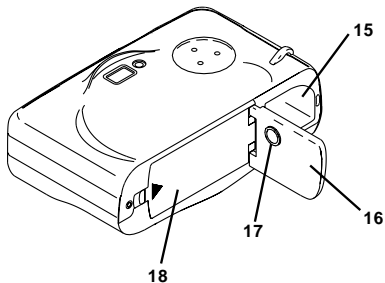

- 15** compartiment du film
- 16** couvercle du compartiment du film
- 17** écrou du trépied
- 18** couvercle du compartiment des piles

FONCTIONS DE L'APPAREIL-PHOTO

Choix de trois formats

- Vous avez le choix entre trois formats différents : classique (C), groupe/HDTV (H) ou panoramique (P), pour chacune des photos d'une même cassette de film. Le cadre affiché dans le viseur change en fonction du format sélectionné.

Protection contre la double exposition

- Vous ne courez aucun risque d'exposer accidentellement votre film une seconde fois. Votre appareil vérifie l'indicateur de l'état du film sur la cassette afin de prévenir tout risque de réexposition.

Chargement facile et instantané du film

- Le chargement facile et instantané du film est rapide et évite pratiquement toute erreur. L'appareil-photo utilise un Film KODAK ADVANTIX. Chaque cassette de film indique l'état du film et constitue le support et la boîte de rangement du film traité.

Verrouillage de sécurité du compartiment du film

- Un verrou de sécurité bloque l'ouverture du compartiment du film. Le couvercle ne pourra être ouvert que lorsque le film sera complètement rembobiné.



Ce symbole sur l'emballage du film vous garantit qu'il est compatible avec cet appareil-photo.



Assurez-vous que le laboratoire de traitement photo auquel vous confiez vos films affiche ce symbole; vous profiterez ainsi de toutes les caractéristiques du système APS.

Indicateur de l'état du film

- Un voyant passe d'un symbole à l'autre pour indiquer l'état du film à l'intérieur de la cassette.

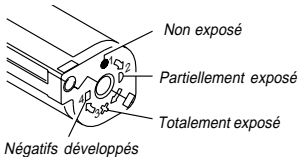

FIXATION DE LA DRAGONNE

Enfilez d'abord la petite boucle de la dragonne sous la tige de la dragonne (14), passez la longue boucle dans la petite, puis tirez fermement.

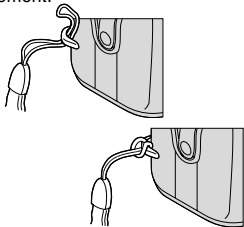

NOTA : Vous pouvez utiliser le bouton du fermoir de la dragonne pour activer les boutons de contrôle de l'appareil-photo.

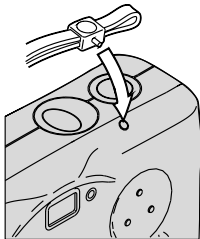

INSTALLATION DES PILES

Cet appareil-photo utilise 2 piles alcalines AAA, qui fournissent l'alimentation nécessaire à toutes les fonctions de l'appareil.

NOTA : Insérez les piles dans l'appareil-photo avant de charger le film.

1. Ouvrez le couvercle du compartiment des piles (18).

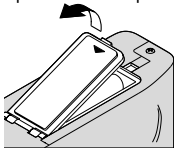

2. Placez les piles sur le ruban de retrait et insérez-les dans le compartiment de la façon illustrée.

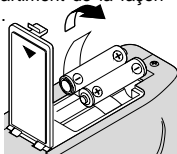

3. Refermez la porte du compartiment des piles.

NOTA : Avant de retirer les anciennes piles, faites glisser le bouton curseur du couvre-objectif (7) pour mettre l'appareil-photo hors tension.

Indicateur de piles faibles



Il faut remplacer les piles lorsque le symbole des piles **(4)** apparaît sur le panneau ACL **(2)** ou lorsque le témoin du flash **(13)** met plus de 12 secondes à s'allumer.

Conseils au sujet des piles

- Jetez les piles épuisées conformément aux réglementations locales ou nationales en vigueur.
- Ayez toujours des piles de rechange avec vous.

- Gardez les piles hors de la portée des enfants.
- Conservez les piles dans leur emballage d'origine jusqu'à ce que vous les utilisiez.
- Retirez les piles de l'appareil-photolorsque vous prévoyez ne pas vous servir de celui-ci pendant une longue période.
- N'utilisez pas de piles rechargeables.
- Remplacez toujours les deux piles au même moment; utilisez des piles alcalines de même marque.

ATTENTION : Ne mettez pas les piles dans vos poches ni dans un contenant où se trouvent des objets métalliques ou de la monnaie. En entrant en contact avec des objets métalliques, les piles peuvent court-circuiter, se vider, chauffer ou couler.

ATTENTION : N'essayez pas de démonter, de recharger ou de court-circuiter les piles, ni de les l'exposer à des températures élevées ou aux flammes.

AVERTISSEMENT : Dans l'éventualité peu probable où le fluide des piles entrerait en contact avec votre peau, rincez

immédiatement et abondamment avec de l'eau. Pour de plus amples renseignements, communiquez avec le Centre d'information Kodak en santé, sécurité et environnement, au (585) 722-5151 aux États-Unis. Si vous ne résidez pas aux États-Unis, adressez-vous à votre dispensateur de soins de santé local.

AVERTISSEMENT : Dans l'éventualité peu probable où le fluide des piles s'écoulerait à l'intérieur de l'appareil-photo, veuillez communiquer avec le Centre d'information Kodak au 1 800 465-6325 ou avec votre représentant du service à la clientèle.



*Fonctions automatiques
d'économie d'énergie*

Arrêt automatique

Pour préserver l'énergie des piles, cet appareil-photo se met automatiquement en mode veille après plus de 4 minutes d'inactivité. Pour réactiver l'appareil, il vous suffit de prendre une photo ou de fermer et d'ouvrir le couvre-objectif. Si vous n'utilisez pas l'appareil pendant une période prolongée, mettez-le hors tension pour préserver l'énergie des piles.

CHARGEMENT DU FILM

Vous pouvez charger le film dans l'appareil-photo, que ce dernier soit sous tension ou hors tension.

NOTA : Insérer les piles avant de charger le film.

1. Faites glisser le loquet du compartiment du film (9) pour ouvrir le couvercle du compartiment du film (16).

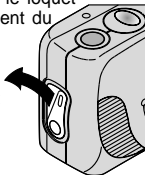

2. Insérez complètement la cassette de film dans le compartiment du film **(15)**.
- Assurez-vous que l'indicateur de l'état du film sur la cassette de film est bien vis-à-vis de ● (position 1) s'il s'agit d'une nouvelle cassette.

- N'exercez pas de pression excessive pour insérer la cassette dans le compartiment du film.

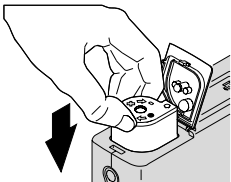

3. Refermez le couvercle du compartiment du film pour déclencher le mécanisme d'avance automatique du film.
- Le compteur de poses **(3)** figurant sur le panneau ACL **(2)** affiche le nombre de poses restantes.
 - Une fois que vous avez refermé le couvercle du compartiment du film avec verrouillage de sécurité et que le mécanisme d'avance du film a été enclenché, le couvercle ne pourra être rouvert que lorsque le film sera complètement rembobiné dans la cassette de film.

POUR PRENDRE DES PHOTOS

Vous pouvez prendre des photos de format classique (C), groupe/HDTV (H)* ou panoramique (P) sur la même cassette de film. Les frais de traitement photo varient en fonction des formats choisis.

* Les photos HDTV (télévision haute définition) présentent le même rapport hauteur/largeur que la télévision pour des capacités d'interface CD.

1. Faites glisser le bouton curseur du couvre-objectif (7) pour découvrir l'objectif (8) et mettre l'appareil-photo sous tension.

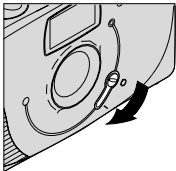

2. Faites glisser le sélecteur du format de photo (10) pour choisir le format C, H ou P. Le cadre à l'intérieur du viseur s'ajustera pour délimiter la prise de vue sélectionnée.

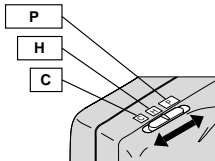

3. Cadrez votre sujet en regardant dans l'oculaire du viseur **(11)**. Pour une photo nette, placez-vous à au moins 1 m (3,3 pi) de votre sujet.
- Dans des conditions de lumière faible, attendez que le témoin du flash **(13)** passe au vert.

4. Appuyez sur le déclencheur **(1)** pour prendre la photo.

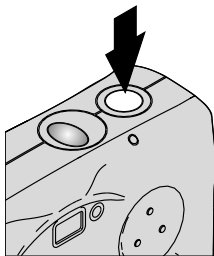

Formats de photo

C	H	P
Classique	Groupe (HDTV)	Panoramique
3 ½ po x 5 po ou 4 po x 6 po (8,9 cm x 12,7 cm ou 10,2 cm x 15,2 cm)	3 ½ po x 6 po ou 4 po x 7 po (8,9 cm x 15,2 cm ou 10,2 cm x 17,8 cm)	3 ½ po x 8 ½ po à 4 po x 11 ½ po (8,9 cm x 21,6 cm à 10,2 cm x 29,3 cm)

NOTA: Votre laboratoire de traitement photo offre généralement des photos de formats 4 po x 6 po, 4 po x 7 po et 4 po x 11 ½ po (10,2 cm x 15,2 cm, 10,2 cm x 17,8 cm et 10,2 cm x 29,3 cm). Certains peuvent aussi proposer les formats 3 ½ po x 5 po, 3 ½ po x 6 po et 3 ½ po x 8 ½ po (8,9 cm x 12,7 cm, 8,9 cm x 15,2 cm et 8,9 cm x 21,6 cm).

Conseils pour prendre de meilleures photos

- Tenez fermement votre appareil-photo en serrant les coudes lorsque vous appuyez sur le déclencheur. Vous éviterez ainsi des photos floues.
 - Prenez des photos simples. Approchez-vous suffisamment de votre sujet pour qu'il remplisse bien le viseur, sans toutefois vous placer à moins de 1 m (3,3 pi).
 - Placez-vous au même niveau que votre sujet. Quand vous photographiez des enfants ou des animaux de compagnie, agenouillez-vous.
 - Placez-vous dos au soleil afin d'offrir le meilleur éclairage possible à votre sujet.
- Tenez votre appareil à la verticale, en orientant le flash vers le haut, pour saisir les sujets de forme allongée, par exemple les chutes d'eau, les gratte-ciel ou une personne seule.
 - Mettez vos photos en valeur en les encadrant avec une branche d'arbre, une fenêtre ou encore, avec les traverses d'une clôture.
 - Tenez-vous de façon à former un angle avec toute surface réfléchissante, comme une vitre ou un miroir, pour éviter la réflexion du flash et les éclats sur vos photos.
 - Allumez les lampes de la pièce et demandez à votre sujet de les regarder. Cela permettra de réduire l'effet des yeux rouges sur les photos prises au flash.

POUR PRENDRE DES PHOTOS AU FLASH

Dans des conditions de lumière faible, à l'intérieur, ou à l'extérieur dans des lieux ombragés ou par temps couvert, il vous faut utiliser un flash. Votre appareil-photo est doté d'un flash automatique incorporé qui se déclenche au besoin et réduit automatiquement l'effet des yeux rouges.

1. Faites glisser le bouton curseur du couvre-objectif (7) pour découvrir l'objectif (8) et mettre ainsi l'appareil-photo sous tension.

2. Cadrez votre sujet en regardant dans l'oculaire du viseur (11).
3. Assurez-vous que votre sujet se trouve à une distance qui soit appropriée pour la sensibilité du film chargé dans votre appareil (voir le tableau **Distance entre le sujet et le flash**).
 - Ne vous éloignez pas au-delà de la distance maximum recommandée, sinon vos photos seront sombres.

4. Attendez que le témoin du flash (13) passe au vert.



5. Appuyez sur le déclencheur (1) pour prendre la photo.

Distance entre le sujet et le flash

Sensibilité ISO du film	Distance entre le sujet et le flash
100	1 m à 3,1 m (3,3 pi à 10 pi)
200	1 m à 4,3 m (3,3 pi à 14 pi)
400	1 m à 5,5 m (3,3 pi à 18 pi)

RETRAIT DU FILM

Rembobinage automatique

L'appareil-photo rembobinera automatiquement le film dans la cassette une fois la dernière photo prise.

1. Attendez que le moteur de l'appareil-photo soit arrêté pour vous assurer que le film est complètement rembobiné dans la cassette.

- Le compteur de poses **(3)** affiché sur le panneau ACL **(2)** indique « 0 ». Le compteur de poses disparaîtra lorsque le couvre-objectif sera fermé.

2. Faites glisser le loquet du compartiment du film **(9)** pour ouvrir le couvercle du compartiment du film **(16)**.
3. Retirez la cassette de film de l'appareil-photo, puis rechargez celui-ci avec une nouvelle cassette de Film KODAK ADVANTIX.

- L'indicateur de l'état du film d'une cassette de film entièrement exposée sera vis-à-vis de X (position 3).

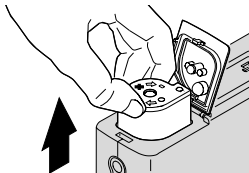

Rembobinage manuel

Si vous ne souhaitez pas prendre toutes les photos du rouleau de film, vous pouvez activer de façon manuelle le dispositif de rebobinage automatique.

Utilisez le bouton du fermoir de la dragonne pour appuyer doucement sur le bouton de rebobinage du film (12).

NOTA : Vous ne pouvez pas recharger cet appareil avec un film partiellement exposé et poursuivre la prise de photos.

ENTRETIEN DE VOTRE APPAREIL-PHOTO

- Préservez votre appareil-photo de la poussière, de l'humidité, des chocs et de la chaleur excessive.

ATTENTION : N'utilisez pas de solvants ni de produits rugueux ou abrasifs pour nettoyer le boîtier de l'appareil-photo.

- Si l'objectif est sale, placez-le devant votre bouche, puis expirez légèrement pour former une légère buée; nettoyez ensuite à l'aide d'un linge doux, sans charpie, ou d'un tissu nettoyant pour objectif. N'essuyez jamais un objectif à sec.

ATTENTION : N'utilisez pas de solvants ni de produits qui ne sont pas spécialement conçus pour nettoyer les objectifs d'appareil-photo. N'utilisez pas non plus de tissus traités chimiquement et destinés au nettoyage des verres de lunettes.

- Retirez les piles lorsque vous entreposez l'appareil-photo pour une longue période.
AVERTISSEMENT : Pour prévenir tout dommage ou choc électrique, n'essayez pas de démonter ni de réparer vous-même l'appareil-photo ou le flash.

MISE AU REBUT : La carte de circuit imprimé de l'appareil-photo contient une faible quantité de plomb. La mise au rebut du plomb peut être réglementée pour des raisons de protection environnementale. Pour de l'information au sujet de la mise au rebut ou du recyclage, veuillez communiquer avec les autorités locales. Les consommateurs aux États-Unis peuvent également visiter le site Internet de Electronics Industry Alliance à l'adresse www.aiae.org.

DÉPANNAGE

Problème	Cause probable	Solution
L'appareil-photo ne fonctionne pas.	Il ne reste plus de photos à prendre.	Rembobinez et retirez le film.
	Les piles faibles, épuisées, manquantes ou mal installées.	Remplacez ou réinstallez les piles.
Le film n'avance pas ou ne se rembobine pas.	Les piles faibles, épuisées, manquantes ou mal installées.	Remplacez ou réinstallez les piles.
Le panneau ACL est vierge.	Les piles faibles, épuisées, manquantes ou mal installées.	Remplacez ou réinstallez les piles.
	L'appareil-photo est en mode veille.	Appuyez sur le déclencheur, ou fermez et rouvrez le couvre-objectif.

Problème	Cause probable	Solution
Le panneau ACL est vierge. <i>(suite)</i>	Le couvre-objectif est fermé.	Ouvrez le couvre-objectif.
Le flash ne se déclenche pas.	Le flash n'est pas complètement rechargé.	Attendez que le témoin du flash passe au vert.
La cassette de film ne s'insère pas complètement dans le compartiment du film; le couvercle du compartiment du film ne peut être fermé complètement.	Un film exposé (X) ou traité (■) a été inséré dans l'appareil-photo.	Chargez uniquement une cassette de film neuve (●).

CARACTÉRISTIQUES

Type de film : Films KODAK ADVANTIX
pour photos couleur

Objectif : KODAK EKTANAR 24 mm
à 3 éléments hybrides, doté d'un
couvre-objectif de protection

Système de mise au point :
Mise au point pré réglée

**Zone de mise au point
(lumière du jour) :**
1 m (3,3 pi) à l'infini

Ouverture : Fixe à f/6,4

Viseur : Type Galilée inversé avec
affichage des formats C, H et P

Sensibilité de film : DXIX 100 à 400 ISO

Flash : Intégré et automatique

Portée du flash (200 ISO) : 1 m à 4,3 m
(3,3 pi à 14 pi)

Vitesse de l'obturateur : Fixe à $1/125$

Alimentation : 2 piles alcalines AAA;
temps de recharge du flash de
7 secondes avec des piles neuves

Dimensions : 10,9 cm x 6,9 cm x 3,9 cm
(4,3 po x 2,7 po x 1,5 po)

Poids (sans piles ni film) : 140 g (5 oz)

Kodak, Advantix, Ektanar, « e », et les symboles et logo Advanced Photo System sont des marques de commerce.

NOTA
