



 Continental Edison

Manuel d'instructions
CE48SDR19U / TV LCD 47 cm
CE56SDR22U / TV LCD 55 cm
CE61FSDR24U / TV LCD 60 cm



Sommaire



Précautions et sécurité

Précautions	2
Informations de Sécurité	3

Informations pour l'utilisateur

L'appareil et ses accessoires	4
Mise en place	5
Importantes consignes de sécurité	6
Accessoires fournis	7
Montage du pied	8
Positionnement du téléviseur	8
Branchement électrique et antenne	9

Aperçu des fonctions

10

Application

Menu chaînes	18
Menu image	20
Menu PC	21
Menu son	21
Menu Temps	22
Menu verrou	22
Menu configuration	24

Télécommande lecteur Média

25

Paramétrage PC

29

Enregistrement (PVR)

30

Suggestions

34

Spécifications

35



Le symbole en forme d'éclair fléché inscrit dans un triangle équilatéral est destiné à avertir l'utilisateur de la présence à l'intérieur de l'appareil d'une « **tension dangereuse** » non isolée qui peut être suffisamment puissante pour présenter un risque d'électrocution pour les personnes.



Le point d'exclamation inscrit dans un triangle équilatéral est destiné à alerter l'utilisateur de la présence d'**instructions importantes** concernant l'utilisation et l'entretien dans la documentation jointe avec l'appareil.

Mise au rebut adéquate du produit. Déchets d'Équipements Électriques et Électroniques (DEEE) Votre produit a été conçu et fabriqué avec des matériaux et des composants pouvant être recyclés et réutilisés. Ce symbole signifie que les équipements électriques et électroniques arrivés en fin de vie ne doivent pas être mis au rebut avec vos déchets ménagers. Veuillez les confier à votre centre de collecte ou de recyclage. Il existe dans l'Union Européenne des systèmes de collecte distincts pour les équipements électriques et électroniques. S'il vous plaît aidez-nous à préserver l'environnement dans lequel nous vivons.



Cet appareil est **conforme aux directives européenne** sur les interférences électriques et de sécurité

LVD: Certificats et rapports de tests « Low Voltage Directive », établis conformément aux: Directive 2006/95/EC EN60065:2002+A11:2008

EMC: Certificats et rapports de test « Electro Magnetic Compatibility », établis conformément aux: Directive 2004/108/EC; EN55013:2001+A1:2003+A2:2006; EN55020:2007; EN61000-3-2:2006+A1:2009+A2:2009; EN61000-3-3:2008

Afin d'assurer un fonctionnement fiable et sûr de cet équipement, veuillez lire attentivement toutes les instructions de ce guide d'utilisation, notamment les instructions de sécurité ci-dessous.

Sécurité électrique

Le téléviseur ne doit être branché que sur une tension secteur correspondante aux valeurs indiquées c.à.d. entre 100V et 240V alternatif, 50Hz ou 60Hz.

Pour éviter toute surcharge, ne partagez pas la prise de courant avec un trop grand nombre d'autres équipements.

- Ne laissez aucun câble de branchement là où il est possible qu'il soit piétiné ou que quelqu'un ne trébuche dessus.
- Ne placez pas sur les fils d'objets lourds susceptible de les endommager.
- Saisissez la fiche de courant et non le câble lorsque vous le retirez de la prise.
- Lors d'un orage ou lorsque vous ne vous servez pas la TV durant une période prolongée, déconnectez l'antenne (s'il s'agit d'une antenne extérieure) et la fiche secteur de la prise murale.
- Ne laissez pas l'eau ou la condensation pénétrer dans l'appareil.
- N'utilisez pas l'appareil dans un milieu humide ou mouillé comme une salle de bain, une cuisine pleine de vapeur ou à proximité d'une piscine.

Retirez immédiatement le câble d'alimentation et demandez l'aide d'un professionnel si :

- La fiche d'alimentation secteur ou le câble est endommagé.
- Du liquide a été renversé sur l'appareil ou si ce dernier a été accidentellement exposé à l'eau ou à la condensation.
- Quoique ce soit pénètre accidentellement dans un orifice de ventilation.
- L'appareil ne fonctionne pas correctement.

Ne retirez pas le couvercle arrière, le fait de l'enlever peut vous faire perdre la garantie. Seul les professionnels qualifiés sont autorisés à intervenir sur cet appareil. Pour éviter les fuites, retirez les piles vides de la télécommande. De même retirez-les si vous ne vous servez pas de la télécommande pendant une période prolongées. N'ouvrez pas et ne jetez pas les piles vides à la poubelle ou dans un feu.

Sécurité physique

Ne bloquez pas les orifices de ventilation qui se trouvent sur l'arrière. Vous pouvez installer la TV dans un meuble, mais faites en sorte de conserver un espace d'au moins 5 cm tout autour de l'appareil.

Ne tapez pas sur l'écran du téléviseur et ne le secouez pas, vous pourriez endommager des circuits internes.

Prenez soin de la télécommande, ne la faites pas tomber et ne la mettez pas en contact avec des liquides.

Pour nettoyer la TV utilisez un linge doux et sec. N'utilisez pas de solvants ou de nettoyant à base d'alcool. Pour des tâches persistantes utilisez un chiffon légèrement humide avec un peu de détergent dilué.

Importantes consignes de sécurité

1. Lisez toutes les instructions de sécurité et les instructions de fonctionnement avant l'utilisation du produit.
 2. Les consignes de sécurité et d'exploitation doivent être conservées.
 3. Tenez compte des avertissements
Tous les avertissements et les instructions de fonctionnement doivent être respectés.
 4. Suivez les instructions- L'exploitation et l'utilisation des instructions doivent être respectées.
 5. Nettoyage Débranchez le produit de la prise avant de le nettoyer. N'utilisez pas de nettoyant liquide ou en aérosol. Utilisez un chiffon sec pour le nettoyage.
 6. Utiliser uniquement les accessoires spécifiés par le fabricant.
 7. Ne pas utiliser le produit près de l'eau, ex: près d'une baignoire, d'un lavabo, un évier ou une cuve à lessive, dans un sous-sol humide ou près d'une piscine etc.
 8. Ne pas placer l'appareil sur un chariot, un support, un trépied ou une table. Le produit peut tomber, pouvant causer des blessures à un enfant ou un adulte, et de graves dommages au produit. Utilisez uniquement un chariot, un support, un trépied une table recommandés par le fabricant ou vendu avec le produit. Tout montage du produit doit respecter les instructions du fabricant et doit utiliser les accessoires de montage recommandée par le fabricant. Si vous posez le produit sur un chariot, il doit être manipulé avec précaution. Les arrêts brusques, une force excessive et des surfaces inégales peuvent abîmer le produit.
 9. les fentes et ouvertures du coffret sont prévues pour la ventilation et pour assurer un fonctionnement fiable du produit. Afin de le protéger contre toute surchauffe, ces ouvertures ne doivent pas être bloquées ou couvertes. Les ouvertures ne doivent jamais être obstruées en plaçant l'appareil sur un lit, un canapé, un tapis ou autre surface similaire. Le produit ne doit pas être placé dans une installation encastrée comme une bibliothèque ou une étagère à moins qu'une ventilation adéquate ait été prévue ou que les instructions du fabricant ont été respectées.
 10. Le produit doit être utilisé qu'avec le type d'alimentation indiquée sur l'étiquette. Si vous n'êtes pas sûr du type d'alimentation électrique de votre maison, consultez votre revendeur ou votre compagnie d'électricité locale.
 11. Les câbles et le câble alimentation doivent être placés de sorte qu'ils ne soient pas susceptibles d'être piétinés ou pincés par des objets placés sur ou contre eux, en accordant une attention particulière aux fiches et aux prises, et à l'endroit où ils sortent de l'appareil.
 12. Pour une protection supplémentaire du produit pendant un orage, ou lorsqu'il est laissé sans surveillance et inutilisé pendant de longues périodes, débranchez-le de la prise murale et déconnectez le câble d'antenne. Cela permettra d'éviter d'endommager le produit en cas de foudre ou des surtensions.
 13. Le système d'antenne extérieure ne doit pas être situé à proximité de lignes électriques aériennes ou de lampe électrique ou circuits de puissance. Lors de l'installation du système d'antenne extérieure, un soin extrême devra être pris pour éviter de toucher ces lignes ou entrer en contact avec elles cela peut être mortel.
 14. Ne pas surcharger les prises murales et les rallonges, car cela peut entraîner un risque d'incendie ou de choc électrique.
 15. N'introduisez jamais d'objets quel qu'en soit la nature dans le produit à travers les ouvertures car cela pourraient entraîner un incendie ou un risque d'électrocution. Ne renversez jamais de liquide sur le produit.
 16. Ne pas tenter de réparer le produit vous-même car l'ouverture ou le retrait des capots peut vous exposer à des tensions dangereuses. Confiez toutes réparations à un personnel qualifié.
 17. Débranchez le produit de la prise murale et confiez la réparation à un personnel qualifié dans les conditions suivantes:
 - a. Si le cordon d'alimentation ou la fiche est endommagé
 - b. Si du liquide a été renversé ou des objets sont tombés dans le produit.
 - c. Si le produit a été exposé à la pluie ou à l'eau.
 - d. Si le produit ne fonctionne pas normalement en suivant les instructions. Réglez uniquement les commandes qui sont indiquées dans le manuel d'utilisation car un mauvais réglage peut endommager l'appareil et nécessite souvent l'intervention d'un technicien pour ramener le produit à un fonctionnement normal.
 18. Lorsque des pièces de rechange sont nécessaires, s'assurer que le technicien a utilisé les pièces de rechange spécifiées par le fabricant ou ayant les mêmes caractéristiques que la pièce originale. Des substitutions non autorisées peuvent causer des incendies, ou d'autres dangers.
 19. À la fin de tout entretien ou de réparation du produit, demandez au technicien d'effectuer les vérifications de sécurité pour déterminer que le produit est fonctionnel.
 20. **Ne pas installer le produit à proximité d'une source de chaleur telle que radiateurs, poêles ou autres produits (y compris les amplificateurs).**
 21. Placez le produit sur une surface solide et plane. Évitez d'exposer le produit dans des zones directement au soleil, près d'un radiateurs de chauffage, à de haute température, à l'humidité, à la poussière excessive, à de fortes vibrations, à des chocs ou à un champ magnétique. Les pièces internes peuvent être endommagées.
 22. Ne touchez pas le cordon d'alimentation avec les mains mouillées. Tenez la fiche lorsque vous débranchez le câble d'alimentation. Débranchez le câble d'alimentation de la prise murale lorsque le produit n'est pas utilisé pendant un certain temps.
 23. Écoutez à un volume modéré. L'utilisation d'un casque avec un volume élevé peut endommager votre audition.
- Parfois, l'écran LED peut avoir de petites taches rouges, bleues, blanches ou noires. Ce qui est normal et cela n'affectera pas ses performances.

ATTENTION

Pour éviter la propagation du feu, garder à tout moment les bougies ou autres flammes nues loin de ce produit.

* Si la prise secteur ou une "triplette" est utilisée comme dispositif de déconnexion, il doit facilement rester accessible.

* Les batteries ne doivent pas être exposées à une chaleur excessive telle, le soleil, feu, etc.

* L'appareil ne doit pas être exposé aux gouttes ou à des éclaboussures et aucun objet rempli de liquide, tels que des vases, ne doivent être placés sur l'appareil.

Accessoires fournis

Vérifiez les accessoires fournis avant l'installation.

En cas de manquant ou de produit endommagé, veuillez contacter le revendeur immédiatement.

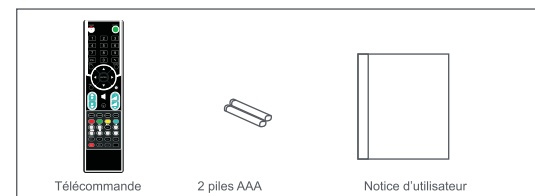

Montage du pied

Le pied et la Télé sont livrés séparément. Vous devez d'abord installer le pied avant de pouvoir utiliser le téléviseur.

1. Placez le téléviseur à plat en bord de table, écran côté table sur une couverture.

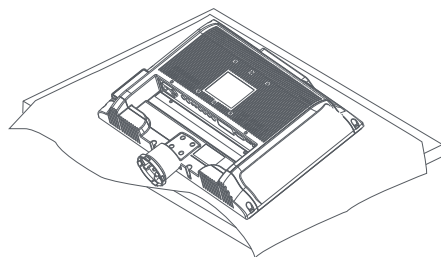

2. Fixez le pied au support à la base de la TV LCD. Alignez les trous et les encoches et appuyez. Tournez le support dans la direction inverse pour le mettre en place.

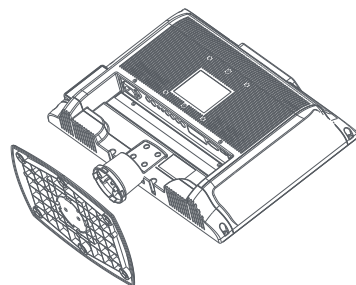

3. Fixez le pied avec les 2 vis(4x12) livrées avec le téléviseur (voir figure)

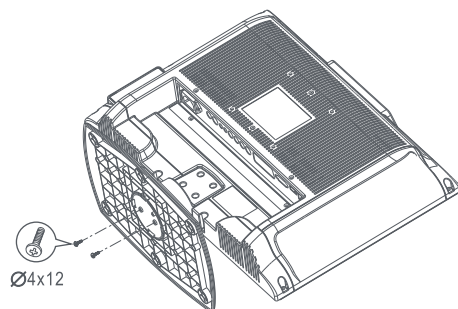

Positionnement du Téléviseur

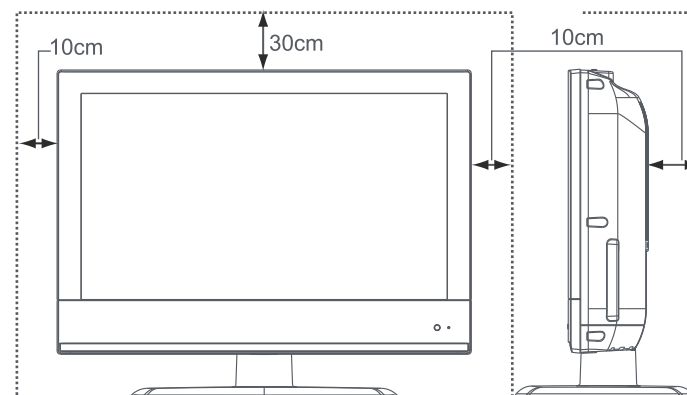

Placez le téléviseur sur une surface solide et plane, en laissant un espace d'au moins 10 cm autour de l'ensemble et 30 cm entre le haut de l'ensemble et la paroi.

Branchement électrique et antenne

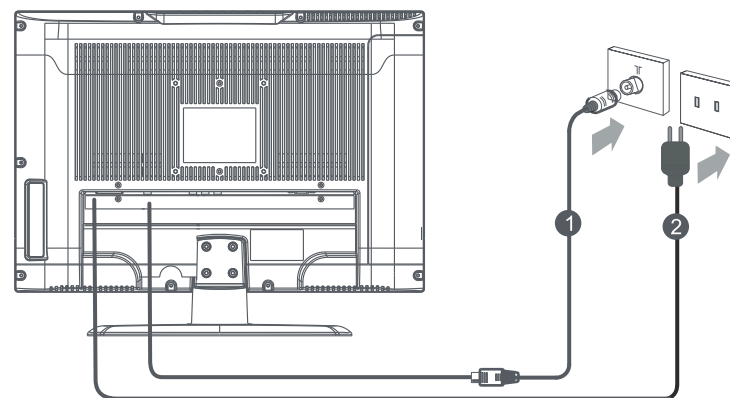

- 1 Branchez le câble d'antenne dans la prise d'entrée d'antenne à l'arrière de l'appareil et de l'autre côté dans la prise d'antenne murale.
- 2 Branchez le câble d'alimentation dans la prise murale.

Le type de câble d'alimentation fourni peut être différent selon le pays.

Aperçu des fonctions

Face avant

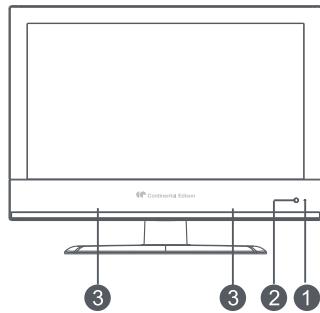

- 1 En fonctionnement, la lumière est bleue.
(Remarque: Le voyant est rouge, en veille).
- 2 Récepteur infra-rouge
Reçoit les ordres transmis par la télécommande.
- 3 Haut parleurs

Vue du dessus

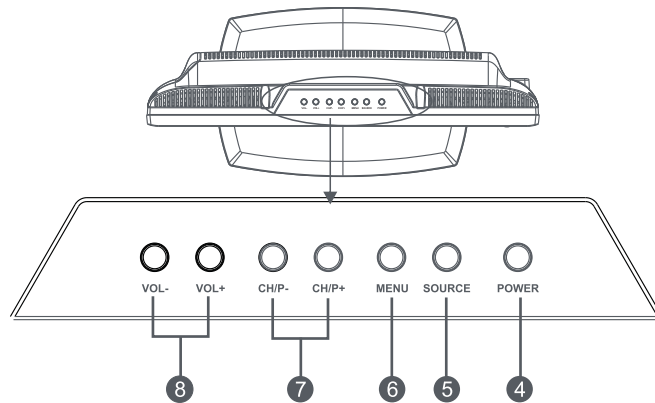

- 4 **POWER**
Pressez cette touche pour allumer ou éteindre la TV.
- 5 **SOURCE**
Pressez cette touche pour sélectionner: DTV, ATV, SCART, YPbPr, PC, HDMI, AV, USB.
- 6 **MENU**
Pressez cette touche pour afficher le menu à l'écran.
- 7 **CH/P+ CH/P-**
Pressez ces touches soit pour changer de chaînes soit pour naviguer dans les menus
- 8 **VOL+ VOL-**
Pressez ces touches soit pour changer de volume soit pour naviguer dans les menus

Face arrière

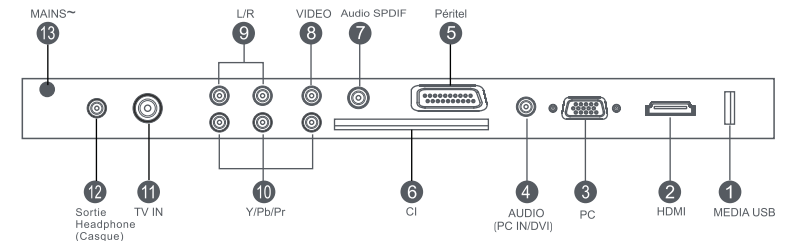
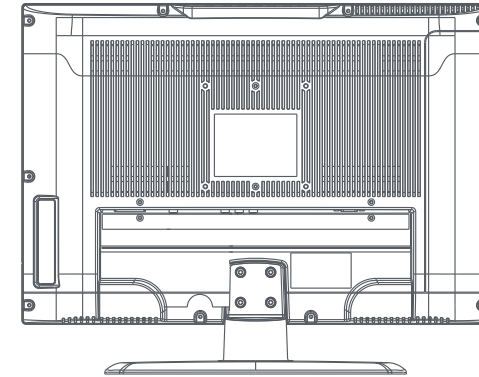

- 1 **MEDIA**
Port USB Permet de connecter une clé ou un disque dur externe.
- 2 **Entrée HDMI**
Permet de connecter un équipement ayant une sortie HDMI.
- 3 **Entrée PC**
Pour connecter un PC
- 4 **Entrée analogique audio PC/HDMI**
Permet de connecter un équipement HDMI ou DVI ayant une sortie audio analogique sert également pour le PC.
- 5 **Péritel**
Pour connecter un équipement ayant une sortie Péritel.
- 6 **CI**
Slot interface commune
- 7 **SPDIF**
Ce connecteur est utilisé comme une sortie audio numérique pour un amplificateur audio
- 8 **Entrée AV**
Permet de connecter un équipement ayant une sortie vidéo composite.
- 9 **Entée audio pour AV/YPbPr**
Permet de l'audio des équipements AV/YPbPr .
- 10 **Entrée YPbPr**
Permet de connecter un équipement ayant une sortie YPbPr
- 11 **Connecteur Antenne**
Permet de connecter l'antenne TV.
- 12 **Sortie Headphone (casque)**
Permet de connecter un casque (écouteur).
- 13 **MAINS~**
Câble secteur

Télécommande



Touche		Description
Power		Marche arrêt du téléviseur.
Mute		Pour couper momentanément le son et le remettre (mute).
S.MODE		Sélection du mode SON.
P.MODE		Sélection du mode IMAGE.
ASPECT		Permet de changer l'aspect de l'image 16/9, 4/3...
SLEEP		Permet de mettre automatiquement la TV en veille Au bout d'une certaine durée.
Numéros		Permet de sélectionner directement une chaîne TV ou de saisir le mot de passe.
SWAP		Permet de revenir au programme précédent.
DTV/ATV		Permet de basculer entre la TV analogique et TNT.
STILL		Permet de figer l'image.
P+/-		Permet de changer de chaînes de TV. P +/ P -
Volume +/-		Permet d'augmenter ou de baisser le volume. Volume +/ Volume -
DISPLAY		Permet d'afficher les informations courantes d'un Programme re-pressez la touche pour quitter.
ENTER		Permet d'entrer ou de confirmer dans les menus.
EXIT		Permet de quitter les menus.
Navigation		Permet de naviguer dans les menus
MENU		Permet d'afficher les menus OSD (on-screen display) ces menus vous permettent de régler les paramètres de votre téléviseur.
SOURCE		Permet de sélectionner une source d'entrée.
AUDIO		En TNT permet de sélectionner différentes langues si elles sont disponibles.
SUBTITLE		Permet en TNT d'afficher les sous-titres
DTV/RADIO		Permet de basculer entre TNT et Radio
LIST		Ouvre et ferme la liste des chaînes
FAV.		Affiche la liste des favoris
EPG		Ouvre et ferme le guide électronique des programmes
Red Green Yellow Blue		Utilisez ces touches pour les fonctions télétexte ou dans certains menus.
REC		Permet de lancer un enregistrement PVR.
REC MENU		Ouvre et ferme le menu d'enregistrement.
T.SHIFT		Touche pour la fonction TimeSHIFT.

Remarque: les boutons suivants ne fonctionnent que si le télétexte est activé (après un appui sur la touche TXT), ils ne servent qu'en mode TV.

- Touche télétexte pressez cette touche pour afficher les informations télétexte.
- Appuyez sur cette touche pour afficher l'index.
- Appuyez sur cette touche pour afficher les informations cachées.
- Appuyez sur cette touche pour afficher l'affichage mixte s'il est disponible.
- Appuyez sur cette touche pour changer la taille du texte.
- Appuyez sur cette touche pour afficher les informations "subpage".
- Appuyez sur cette touche pour figer les informations.

Mise en place des piles de la télécommande

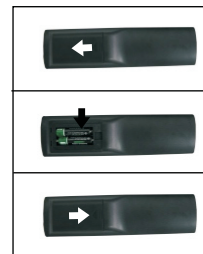

1. Enlevez le couvercle.
2. Insérez les piles (2 piles AAA).
Placez les dans le bon sens en suivant les indications (+) et (-).
3. Replacez le couvercle.
Si vous n'utilisez pas la télécommande pendant une longue période enlevez les piles.

Rayon d'action de la télécommande

- Dirigez la télécommande vers le téléviseur.
- Assurez-vous qu'il n'y ait pas d'obstacle entre la télécommande et le téléviseur.
- La portée est de l'ordre de 5 à 8 mètres et l'angle de réception pour la TV est de +/- 30° en horizontal et de +/- 20° en vertical.

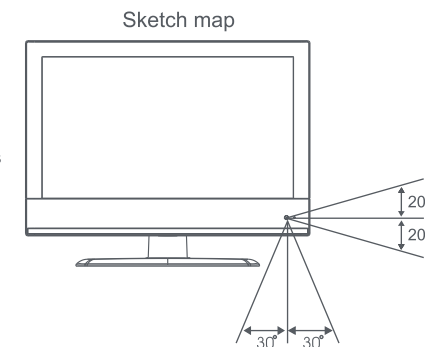

Mode veille

Votre téléviseur peut être placé en mode veille afin de réduire la consommation électrique. Le mode veille peut être utile lorsque vous souhaitez éteindre temporairement le téléviseur (pendant un repas, ou le soir par exemple).

1. Appuyez sur la touche marche/arrêt.
Remarque: La TV s'éteint et le voyant devient rouge.
2. Pour rallumer ré-appuyez sur la touche marche/arrêt.
Remarque: Ne laissez pas votre téléviseur en mode veille pendant de longues périodes. (lorsque vous êtes absent, en vacances, par exemple).
Il est préférable de débrancher le téléviseur du secteur et de débrancher l'antenne.

Marche/arrêt et veille

- 1. Branchez le câble d'alimentation du téléviseur dans une prise murale (le téléviseur se met automatiquement en mode veille).
Le voyant de veille s'allume en rouge.
- 2. Appuyez sur la touche (Power) du téléviseur ou appuyez sur la touche (Power) de la télécommande. La TV s'allume.
- 3. Appuyez sur la touche (Power) du téléviseur, ou appuyez sur la touche (Power) de votre télécommande et le téléviseur se met en mode veille.
(Le voyant veille s'allume en rouge.)

Sélection des entrées

1. Allumez votre téléviseur.
2. Appuyez sur la touche (SOURCE) du téléviseur ou de votre télécommande pour afficher le menu Source.
3. Pressez les touches (▲▼) pour sélectionner la source puis (◀▶ or Enter) pour confirmer.

TNT ↔ ATV ↔ SCART ↔ YPbPr ↔ PC ↔ HDMI ↔ AV ↔ USB





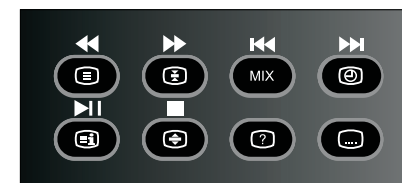
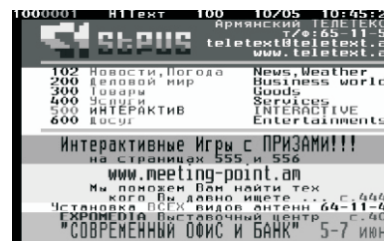

Changer de chaîne

- 1. Pour sélectionner un programme, appuyez sur la touche correspondante sur la télécommande.
Par exemple, pour sélectionner le programme 8, appuyez sur la touche "8" de la télécommande.
- 2. Pour sélectionner un programme au-dessus 09, appuyez sur les touches du programme correspondant sur la télécommande. Par exemple, pour sélectionner le programme 99, appuyez deux fois sur la touche "9", de la télécommande.
- 3. Pressez les touches P▲ et P▼ de votre télécommande ou du téléviseur pour changer de façon séquentielle de chaînes.
- 4. Pressez la touche  pour revenir sur la chaîne précédente.

Utilisation de la fonction télétexte

Attention en réception numérique toutes les chaînes non pas la fonction télétexte



1. () Appuyez sur cette touche pour entrer ou sortir de la fonction télétexte.
2. () Appuyez sur cette touche pour figer l'image télétexte.
3. (MIX) Appuyez sur cette touche pour rendre le fond du télétexte transparent.
4. () Appuyez sur cette touche pour mettre en route la fonction "subpage", ré-appuyez pour quitter.
5. () Appuyez sur cette touche pour afficher l'index du télétexte.
6. () Appuyez sur cette touche pour changer la taille du télétexte.
7. () Appuyez sur cette touche pour afficher les informations cachées.
8. () Appuyez sur cette touche pour masquer les informations, ré-appuyez pour les afficher.
9. Appuyez sur les touches chiffres pour changer les pages.
10. (P▲ / P▼) Appuyez sur ces touches pour afficher la page précédente ou suivante.

Note:

1. En mode télétexte la touche Mute n'a pas d'action.
2. En mode télétexte on ne peut pas afficher l'OSD des menus.

Caractéristiques des entrées

1. Type de signal TV

Compatible avec : PAL BG, PAL DK, PAL I, SECAM BG, SECAM DK, SECAM L, SECAM L', AUTO
Compatible avec : Télétexte Nicam

2. CVBS

Compatible avec : PAL, NTSC, SECAM

3.S-video

Compatible avec : PAL, NTSC, SECAM

4.HDMI

Compatible avec : 480i, 480P, 576i, 576P, 720P 50/60 Hz, 1080i 50/60 Hz, 1080P 50/60 Hz.

5.YPbPr

Compatible avec : 480i, 480P, 576i, 576P, 720P 50/60 Hz, 1080i 50/60 Hz, 1080P 50/60 Hz

6.PC

Compatible avec : 640x480@60/75HZ, 800x600@60/75HZ, 1024x768@60HZ, 1920x1080@60HZ.

7.SCART

Compatible avec : RGB/CVBS en entrée, et TV en sortie

Fonctions de base

Pour utiliser le téléviseur, assurez-vous d'avoir bien branché le câble d'alimentation à une prise de courant et d'avoir branché l'antenne.

Fonctions de base

Veille

Pendant que la télé est en marche vous pouvez utiliser la touche Power pour mettre la TV en veille, ré-appuyez pour la rallumer.

SLEEP

La touche SLEEP vous permet de mettre la TV en veille après un certain temps: Arrêt, 10 Mins, 20Mins, 30Mins, 60Mins, 90Mins, 120Mins, 180Mins, 240Mins.

SOURCE

Appuyez sur la touche source puis les touches ▲ ▼ pour sélectionner la source désirée et pour valider utilisez la touche ► ou la touche ENTER.

DISPLAY

La touche DISPLAY (i) sert à afficher des informations sur la source. Par exemple, si vous êtes en TV le numéro de chaîne, le nom du programme, le système de couleur et le système audio sont affichés.

MUTE

Appuyez sur la touche MUTE pour couper momentanément le son ré-appuyez remettre le son.

P.MODE

Avec cette touche, vous avez accès à des préréglages vidéo, vous avez plusieurs préréglages de disponible.

S.MODE

Avec cette touche, vous avez accès à des préréglages audio, vous avez plusieurs préréglages de disponible.

AUDIO

La touche AUDIO en TNT vous permet de sélectionner d'autres langues si l'émission est en multilingues.

CHIFFRES

Avec ces touches, vous pouvez sélectionner les chaînes.



Cette touche vous permet de revenir à la chaîne précédente que vous regardiez.

VOLUME

▲+ / ▼- Ces touches vous permettent de régler le volume audio.

PROGRAM

P^ / P^ En mode TV ces touches vous permettent de changer de chaînes.

Branchements

Vous pouvez connecter un magnétoscope, un lecteur DVD, un décodeur, un ordinateur, une console de jeu ou un autre appareil vidéo à la TV. Pour visualiser les images des sources externes, appuyez sur "  " pour sélectionner la source puis sur  pour valider.

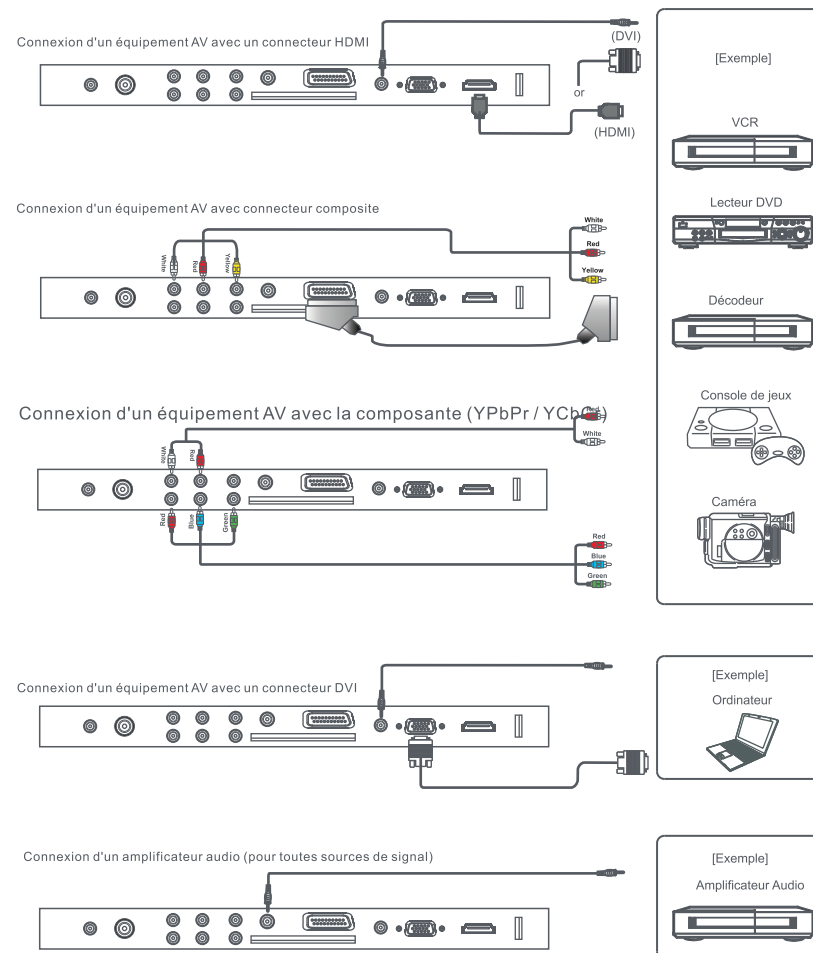

- Si l'appareil externe possède une sortie DVI, vous pouvez le connecter à la connexion HDMI en utilisant un câble HDMI-DVI. Mais dans ce cas, vous devez brancher l'audio séparément et vous aurez de l'audio analogique. Référez-vous au manuel d'utilisation de l'appareil externe pour plus d'informations sur la connexion au téléviseur. Débranchez toutes les alimentations avant de faire les connexions.

Menu chaînes

(Pour les chaînes analogiques et numériques)

Vous pouvez chercher et éditer les chaînes dans ce menu.

1. Appuyez sur la touche "MENU" sur la télécommande puis utilisez les touches ◀▶ pour sélectionner "Chaînes".
2. Utilisez les touches ▲▼ pour sélectionner l'item puis pressez la touche "ENTER".
3. Utilisez les touches ◀▶ pour ajuster l'item.
4. Appuyez sur la touche "MENU" pour ressortir de l'item.



1) **Recherche auto.**: Permet de rechercher automatiquement toutes les chaînes (ATV, TNT & radio)



NOTE: Si vous voulez ignorer une des recherche pressez la touche "MENU".
A la fin de la recherche, l'appareil se met sur la première chaîne.

2) **Recherche manuelle chaînes analogiques**

Utilisez les touches ▲▼ pour sélectionner Recherche manuelle puis pressez "ENTER" pour accéder au sub-menu.
Si vous avez entré un code parental l'appareil vous le demandera.

Vous pouvez modifier différents paramètres avant de lancer la recherche.



3) **Recherche manuelle chaînes TNT**

Pressez les touches ▲▼ pour sélectionner Recherche manuelle puis pressez "ENTER" pour accéder au sub-menu.

Si vous avez entré un code parental l'appareil vous le demandera.

NOTE:

Le barre graphe indique la qualité du signal.

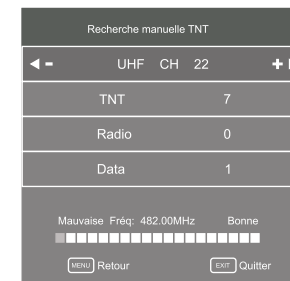

4) **Modification de programme:**

vous pouvez, effacer, déplacer, ignorer, renommer mettre en favori n'importe quelle chaîne en analogique et effacer, ignorer, ou mettre en favori n'importe quelle chaîne numérique.

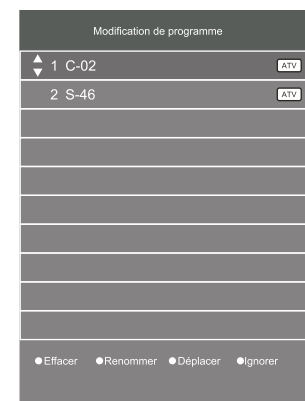

***Effacer:**

Appuyez les touches ▲▼ pour choisir la chaîne. Appuyez la touche rouge pour effacer.

***Renommer:**

Vous ne pouvez renommer que les chaînes analogiques, déplacez le curseur sur le programme appuyez la touche verte pour renommer. appuyez ▲▼ pour choisir un caractère, pressez ◀▶ pour déplacer le curseur, pressez ENTER pour entrer, appuyez sur MENU pour quitter l'édition, Exit pour quitter le menu.

***Déplacer:**

Déplacez le curseur pour choisir la chaîne, pressez la touche jaune le curseur devient jaune, appuyez sur ENTER pour valider. appuyez ▲▼ pour déplacer la chaîne.

Ignorer:

appuyez ▲▼ pour choisir la chaîne, appuyez la touche bleue pour ignorer la chaîne le sigle Ⓞ apparaît à droite de la chaîne. Si vous voulez remettre la chaîne réappuyez la touche bleue et le sigle Ⓞ disparaît.

***Favoris:**

Appuyez ▲▼ pour choisir la chaîne, appuyez sur la touche FAV., Le sigle ♥ apparaît à droite de la chaîne, réappuyez la touche FAV., Et le sigle disparaît.

Une fois que des favoris sont créés, hors menu vous pouvez appuyez sur la touche FAV. Pour accéder rapidement à ces chaînes.

Note: en analogique le nombre maximum de caractères est de 5.

5) **Informations signal:**

Appuyez ▲▼ pour sélectionner Informations signal, puis appuyez sur ENTER pour voir les détails du signal: La chaîne, la qualité et la force.

Note: Ces informations ne sont disponibles que pour les chaînes numériques.

6) **Informations CI:**

Appuyez ▲▼ pour sélectionner Informations CI, puis appuyez sur ENTER pour afficher les informations mais uniquement si vous avez inséré un module.

Menu Image

Dans ce menu, vous pouvez ajuster tout ce qui concerne l'image

1. Pressez la touche "MENU" pour entrer dans le menu OSD, puis pressez les touches ◀▶ pour sélectionner IMAGE.
2. Pressez les touches ▲▼ pour sélectionner l'item désiré.
3. Pressez les touches ◀▶ pour ajuster l'item.
4. Pressez La touche MENU pour ressortir de l'item.



Mode Image: Pressez les touches ◀▶ pour entrer dans le mode, puis ▲▼ pour sélectionner une des options.
Quand vous êtes en "personnel" vous pouvez changer la luminosité, la couleur, le contraste et la netteté.
ASTUCE: Hors menu vous accédez directement à ce mode en utilisant la touche "P.MODE".
Contraste: Permet d'ajuster le contraste de l'image.
Luminosité: Permet d'ajuster la luminosité de l'image.
Couleur: Permet d'ajuster la couleur de l'image.
Teinte: Permet d'ajuster la teinte de l'image (uniquement en NTSC).
Netteté: Permet d'ajuster la netteté de l'image.
Température des couleurs: Permet d'ajuster la température des couleurs.
Pressez les touches ◀▶ pour y accéder et utilisez les touches ▲▼ pour sélectionner une des 3 possibilités: Froide, Normale, et Chaude.
Réducteur de bruit: Pressez les touches ◀▶ pour y accéder puis les touches ▲▼ pour sélectionner une des 5 possibilités: Désactivée, Basse, Moyenne, Haute et défaut.

Menu PC (uniquement si vous êtes en PC)

1. Si vous êtes sur la source PC vous pouvez accéder à ce menu.
2. Appuyez sur la touche "MENU" pour entrer dans le menu OSD, puis utilisez les touches ◀▶ pour sélectionner PC.
Utilisez les touches ▲▼ pour sélectionner l'item désiré.
Utilisez les touches ◀▶ pour ajuster l'item.
3. Appuyez sur la touche MENU pour ressortir de l'item.
4. En fonctionnement le menu PC sera plus facile à comprendre pour vous.



Réglage automatique: Appuyez les touches ◀▶ pour que l'appareil s'ajuste automatiquement.
Décalage Horizontal: Permet d'ajuster manuellement la position horizontale de l'image.
Décalage vertical: Permet d'ajuster manuellement la position verticale de l'image.
Taille: Permet d'agrandir ou de diminuer la taille de l'image.
Phase: Permet d'ajuster la phase de l'image (image distordue ou tremblotante).
Rétablir la position: Pressez la touche ENTER pour annuler les réglages que vous avez effectués.

Menu Son

Pour un meilleur rendu, vous pouvez régler vos paramètres audio.

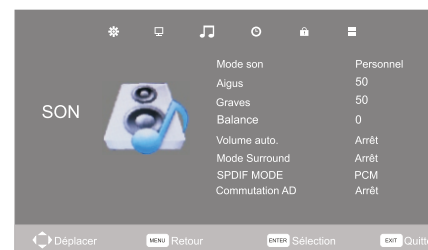

1. Appuyez sur la touche "MENU" pour entrer dans le menu OSD, puis appuyez sur les touches ◀▶ pour sélectionner SON.
2. Appuyez sur les touches ▲▼ pour sélectionner l'item désiré.
3. Appuyez sur les touches ◀▶ pour augmenter ou diminuer la valeur de l'item.
4. Appuyez sur la touche MENU pour ressortir de l'item.

Mode Audio: Pressez les touches ◀▶ pour y accéder puis utilisez les touches ▲▼ pour sélectionner une des 4 possibilités.
Vous pouvez changer la valeur des graves et des aigus dans le mode "Personnel"
ASTUCE: Vous pouvez accéder à cette fonction hors menu en utilisant la touche S.MODE.
Aigu: Permet de régler le niveau des aigus.
Grave: Permet de régler le niveau des graves.
Balance: Permet de faire la balance gauche/droite de votre TV.
Volume auto: (Contrôle automatique du volume, lorsque vous allumez le téléviseur cette fonction permet au téléviseur de régler automatiquement la sortie audio, du niveau normal au niveau précédent qu'il avait la dernière fois lorsque vous avez éteint le téléviseur).
Mode Surround : Permet d'activer ou de désactiver le mode Surround.
SPDIF Mode: permet de sélectionner le mode de la sortie SPDIF.
Commutation AD: Permet de régler le volume numérique oui ou non.

Menu Temps

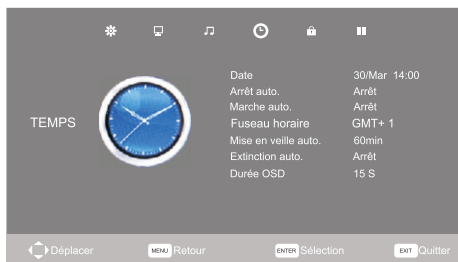

1. Appuyez sur la touche "MENU" sur la télécommande puis utilisez les touches ◀ ▶ pour sélectionner Temps.
2. Utilisez les touches ▲ ▼ pour sélectionner l'item puis pressez la touche "ENTER".
3. Utilisez les touches ◀ ▶ pour ajuster l'item.
4. Appuyez sur la touche "MENU" pour ressortir de l'item.

Date: Uniquement là comme indication.

Arrêt auto: Permet d'arrêter l'appareil à une heure précise (utilisation dans les magasins par ex.).

Marche auto: Permet de mettre en marche l'appareil à une heure et sur une chaîne précise.

Fuseau horaire: Permet de régler le fuseau horaire sur lequel vous vous trouvez.

Mise en veille auto.: Permet d'éteindre l'appareil au bout d'un certain délai (le soir par ex. pour vous endormir) de 0 à 240 min.

ASTUCE: Hors menu, cette fonction est accessible avec la touche SLEEP.

Extinction auto.: Permet de mettre en veille automatique la TV si vous ne vous servez pas de la télécommande pendant un certain temps (4h max).

Durée OSD: Permet de régler la durée d'affichage de l'OSD à l'écran de 5 à 30 Sec.

Menu Verrou

Réglage Verrou

Vous pouvez verrouiller une ou plusieurs chaînes et l'accès aux réglages des chaînes avec un mot de passe.

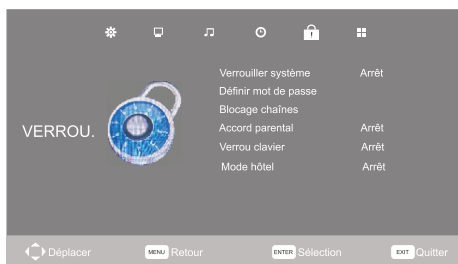

1. Appuyez sur la touche "MENU" sur la télécommande puis utilisez les touches ◀ ▶ pour sélectionner VERROU.
2. Utilisez les touches ▲ ▼ pour sélectionner l'item puis pressez la touche "ENTER".
3. Utilisez les touches ◀ ▶ pour ajuster l'item.
4. Appuyez sur la touche "MENU" pour ressortir de l'item.

Verrouiller Système: Permet d'activer ou de désactiver le verrou pour y accéder, vous devez entrer un mot de passe.

Le mot de passe d'usine par défaut est : 0000

Définir mot de passe: Permet de changer de mot de passe ATTENTION vous devez d'abord saisir l'ancien mot de passe puis vous pouvez saisir votre nouveau mot de passe avec les touches numériques de votre télécommande, vous devez le re-saisir pour confirmer.

Retenez le bien parce que si vous l'oubliez vous ne pourrez plus accéder à certaines fonctions de réglages.

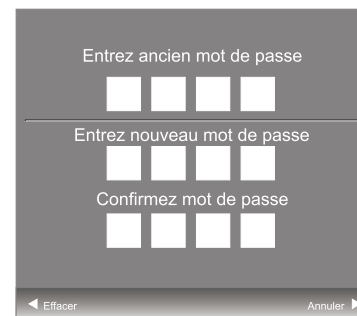

Blocage chaînes: Permet de bloquer certaines chaînes pour éviter que des personnes ou des enfants aient accès à ces chaînes.

Utilisez les touches ▲ ▼ pour accéder aux chaînes que vous voulez bloquer puis pressez la touche verte de la télécommande.

Faites l'opération inverse pour débloquer la ou les chaînes.



Accord parental: Permet de bloquer des chaînes en fonction de l'âge de l'enfant.

Pressez les touches ◀ ▶ pour faire une sélection entre 4 et 18 ans.

Verrou clavier: Permet de bloquer le clavier qui se trouve sur le téléviseur, appuyez sur ENTER pour choisir entre Marche ou Arrêt.

Mode Hôtel: Mode servant aux professionnels et les explications de ce mode sont données sur une fiche séparée pour la recevoir veuillez prendre contact à :contact@continentaledison.com

Menu Configuration

Ce menu sert à la configuration du téléviseur, choix de la langue, mise à jour etc.

1. Appuyez sur la touche "MENU" sur la télécommande puis utilisez les touches ◀▶ pour sélectionner Configuration.
2. Utilisez les touches ▲▼ pour sélectionner l'item puis pressez la touche "ENTER".
3. Utilisez les touches ◀▶ pour ajuster l'item.
4. Appuyez sur la touche "MENU" pour ressortir de l'item.



Langue OSD: appuyez sur la touche ▶ pour y accéder puis les touches ▲▼◀▶ pour sélectionner la langue.

Langue Télétexte: Utilisez la touche ▶ pour y accéder puis les touches ▲▼◀▶ pour sélectionner.

Sous-titrage malentendants: Utilisez la touche ENTER pour mettre en marche ou arrêter.

Système de fichiers PVR: Permet de gérer les périphériques USB pour l'enregistrement. Appuyez sur les touches ▲▼ pour y accéder puis ENTER pour accéder au sous menu.

Sous-menu

Vérification système PVR: Permet de vérifier si le périphérique est compatible, "ENTER" pour démarrer.

Disque USB: permet de voir si après vérification le périphérique est OK.

Format: Permet de formater un périphérique lors de la première utilisation.

Taille Time Shift: Permet d'allouer un espace sur le périphérique pour du différé.

Vitesse: Donne la vitesse du périphérique après la vérification.

Enregistrement libre: Permet de définir la durée maximum d'un enregistrement si elle n'a pas été programmée.

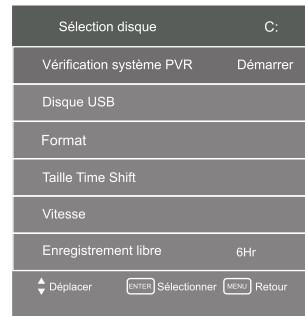

Aspect: Permet de choisir l'apparence de votre image (16/9, 4/3, etc.).

Ecran bleu: permet de mettre l'écran en fond bleu quand il n'y a pas d'émission.

Touche ENTER pour les 3 items qui suivent:

Première installation: permet de refaire une installation comme si vous veniez d'avoir l'appareil.

Restaurer les paramètres d'usine: remet à zéro tous les paramètres de l'appareil.

Mise à jour logiciel(USB): permet de faire une mise à jour via une clé USB s'il existe une nouvelle version du logiciel.

NOTE : Le fait de faire une restauration des paramètres d'usine met à zéro tous les mots de passe et remet le mot de passe par défaut: 0000.

Fonctions Média de la télécommande



Boutons	Description
■	Arrêt de la lecture
⏸	Lecture / Pause
⏮ ⏭	Retour rapide / avance rapide
⏪ ⏩	Morceau précédent / morceau suivant
▲▼	Touches de navigation pour la sélection des fichiers
◀▶	Touches de navigation pour la sélection des fichiers
REPEAT	Touche de répétition: morceau de musique etc.
EXIT	Touche pour quitter
ENTER	Touche pour confirmer une action

Lecteur Média

Si vous êtes sur la Média et qu'un périphérique USB est connecté (clé ou DD) vous avez accès au menu ci-dessous

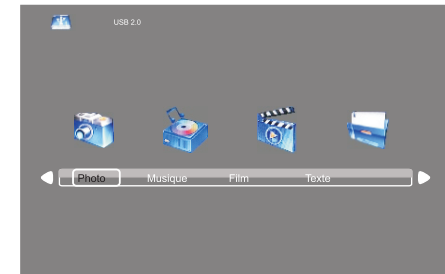

NOTE: Si vous avez un périphérique avec des dossiers et sous-dossiers la navigation se fait comme sur un PC.

PHOTO

Pour visualiser vos photos naviguez dans les dossiers et sous-dossiers pour y accéder puis appuyez sur la touche "ENTER" pour afficher une image puis avec la touche ⓘ vous avez accès à un nouveau menu dans lequel vous avez différentes possibilités.

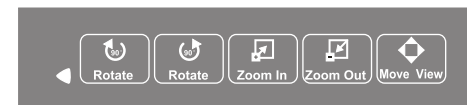

MUSIQUE

Pour écouter vos musique, naviguez dans les dossiers et sous-dossiers pour y accéder puis appuyez sur la touche "ENTER" pour écouter le un morceau puis avec la touche "i" vous avez accès à un nouveau menu dans lequel vous avez différentes possibilités.



FILM

Pour visualiser vos films, naviguez dans les dossiers et sous-dossiers pour y accéder puis appuyez sur la touche "ENTER" pour afficher un film puis avec la touche "i" vous avez accès à un nouveau menu dans lequel vous avez différentes possibilités.

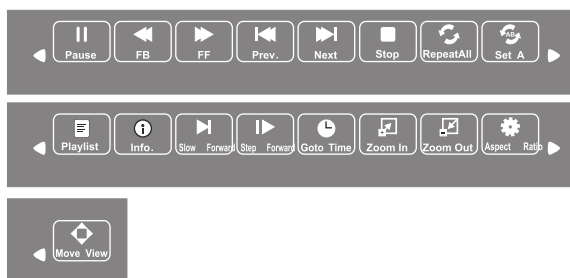

TEXTE

ATTENTION: Les textes doivent être au format .TXT

Pour visualiser vos textes, naviguez dans les dossiers et sous-dossiers pour y accéder puis appuyez sur la touche "ENTER" pour afficher un texte puis avec la touche "i" vous avez accès à un nouveau menu dans lequel vous avez différentes possibilités.



Format de fichiers supportés par le lecteur Média:

Fichier	Format des fichiers	File Name
Photo	BMP/JPEG	.Jpeg/.bmp
Audio	WMA/MP3	.mp3/.wma
Vidéo	MPEG1/MPEG2	.mpg/.dat/.Vob
Texte	TXT	.txt

Note: Non compatible avec les fichiers HD. Une licence est nécessaire. Pour les autres types de format, faites un test.

TNT(TV Numérique) Introduction

EPG (Guide électronique des programmes)

Pour accéder à L'EPG appuyez sur la touche EPG de la télécommande un tableau apparaît: sur le haut les informations sur l'émission en cours (si elles existent) apparaissent. Utilisez les touches ▲▼ pour choisir une chaîne à droite vous aurez les différentes émissions de disponibles pour cette chaîne (+/- complet en fonction des chaînes). Si vous voulez lire le résumé d'une des émissions utilisez la touche ► pour accéder à la partie droite du tableau puis utilisez les touches ▲▼ pour sélectionner l'émission, vous aurez le résumé sur le haut de la page (s'il est disponible) utilisez la touche ◀ pour revenir sur la partie gauche de l'écran. Vous pouvez également utiliser jour suivant ou précédent pour voir s'il y a des infos de disponible.

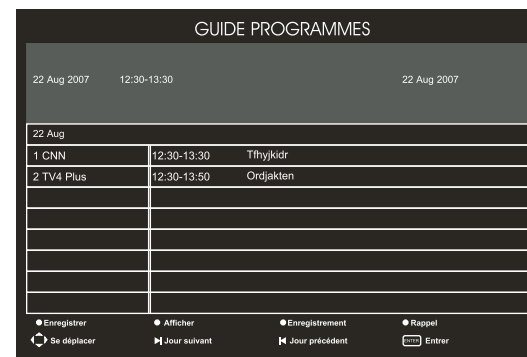

La fonction des touches de couleur sera décrite page 29.

DTV/ RADIO

Dés qu'il y aura des radios numériques de disponible en France vous pourrez utiliser cette touche pour basculer entre les chaîne de TV numériques et les radios numériques.

LIST

En mode TV normal, vous pouvez appuyer sur la touche LIST. L'écran affiche toutes les TV et radio comme sur la vue à droite: vous pouvez appuyer sur les boutons ▲▼ pour sélectionner, puis appuyez sur ENTRER pour accéder directement à votre choix. Pour quitter ce menu appuyez sur le bouton EXIT.



Sous-Titres

En fonctionnement normal et selon les chaînes des émissions sous-titrées en différentes langues peuvent vous être proposé. Pour cela pressez la touche  puis les touches ▲▼ pour sélectionner une des langues de disponible puis ENTER pour valider.

AUDIO

En fonctionnement normal et selon les chaînes des émissions. Des Audio en différentes langues peuvent vous être proposé. Pour cela pressez la touche Audio puis les touches ▲▼ pour sélectionner une des langues de disponible, et ENTER pour valider.

FAV.

Pour sélectionner une chaîne favorite

En fonctionnement normal pressez la touche FAV. Pour afficher les chaînes favorites utilisez les touches ▲▼ pour sélectionner un des chaînes puis sur la touche ENTER pour valider. Utilisez la touche EXIT pour sortir de ce menu.

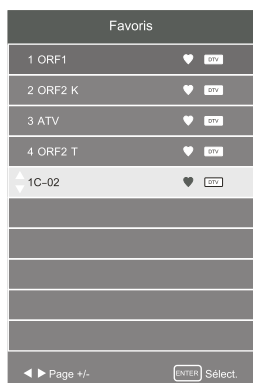

Réglage PC

Réglage du logiciel PC (Basé sur Windows XP)

Les paramètres d'affichage Windows d'un ordinateur type sont indiqués ci-dessous. Mais l'écran réel sur votre PC sera probablement différent, selon votre version Windows et de votre carte vidéo. Mais même si votre écran a un aspect différent, les configurations de base s'appliquent dans presque tous les cas.

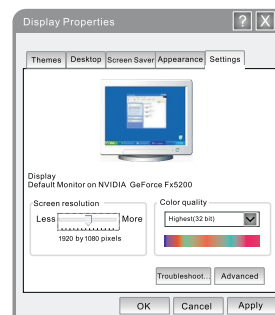

- 1 Cliquez sur "Panneau de configuration " dans le menu Démarrer Windows.
- 2 Lorsque la fenêtre du panneau de configuration apparaît, cliquez sur "Apparence et thèmes"
- 3 Cliquez ensuite sur "modifier la résolution de l'écran".
- 4 Accédez à l'onglet "Paramètres" Le paramètre de la résolution d'écran correct Optimum est de 1920x1080.

Mode d'affichage

Si le signal du système est identique au mode de signal standard, l'écran est réglé automatiquement.

Si le signal du système ne correspond pas au mode de signal standard, réglez le mode en se référant à votre guide utilisateur de la carte vidéo, sinon il se peut qu'il n'y ait aucune vidéo. Pour les modes d'affichage ci-dessous, l'image de l'écran a été optimisé par le fabricant.

Résolution	Fréquence verticale (Hz)	Mode
640x480	60Hz 75Hz	VGA
800x600	60Hz 75Hz	SVGA
1024x768	60Hz	XGA
1366x768	60Hz	WXGA
1920x1080 (only for 23.6")	60Hz	WUXGA

Enregistrement

Enregistrement Manuel

Fonction des touches

REC	Enregistrement
■	Arrêt de l'enregistrement
Index	Liste des programmes enregistrés
↔↔↔↔	direction (Informations détaillées sur les programmes enregistrés)
Display INFO ⓘ	Afficher les détails
RED	Supprimer
ENTER	Confirmer
EXIT	Quitter
▶	Lecture
⏸	Pause
◀	Retour rapide
▶	Avance rapide
◀	Précédent
▶	Suivant

Note: Veuillez tester votre disque dur avant pour savoir s'il est assez rapide pour enregistrer.

1. Appuyez sur la touche "REC" pour enregistrer, et appuyez sur "REC" à nouveau pour réduire le menu ci-dessous au minimum, il sera remplacé par un petit icône en haut à gauche de l'écran.



2. Appuyez sur la touche "■" pour arrêter l'enregistrement.

3. Appuyez sur la touche "REC MENU" pour afficher la liste des programmes enregistrés, puis utilisez les touches ↔↔↔↔ pour sélectionner un programme et voir les informations. Pressez ENTER pour lire le programme.

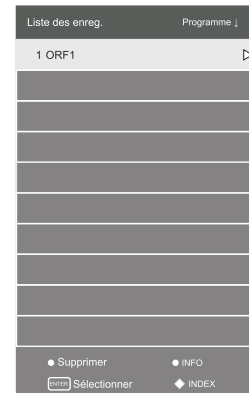

4. Pendant la lecture, vous pouvez utiliser les touches avance rapide, retour rapide, précédent, suivant, etc.

Enregistrement programmé

Fonction des touches

EPG	Guide électronique des programmes
REC	Programmer un enregistrement en dehors des dates de L'EPG
Rouge	Enregistrer à partir de l'EPG
Bleu	Se rappeler d'une émission
Jaune	Listes des enregistrements programmés
ENTER	Confirmer
EXIT	Quitter

1. Appuyez sur la touche "EPG" pour entrer dans le guide, puis utilisez les touches de direction pour sélectionner le programme que vous souhaitez enregistrer.

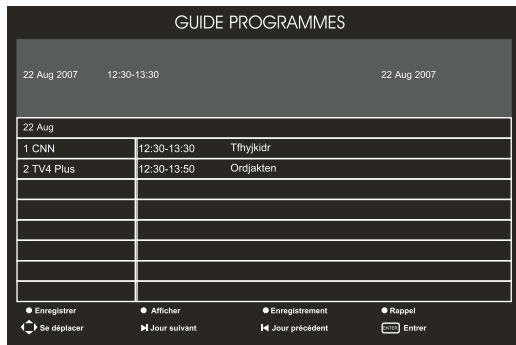

2. Appuyez sur la touche rouge pour entrer dans le menu de validation de l'enregistrement.



Si vous voulez enregistrer une émission hors des dates de l'EPG, sur la chaîne sur laquelle passera l'émission et au lieu d'utiliser la touche rouge, utilisez la touche "REC" vous retrouverez le menu ci-dessus et vous pourrez programmer la date et l'heure du début et de la fin de l'émission. Prévoyez une marge de 5 min de plus avant et après l'heure d'enregistrement.

3 l'EPG vous pouvez voir la liste des enregistrements programmés en appuyant sur la touche jaune. Vous pouvez utiliser la touche rouge si une programmation ne vous convient pas.

Liste des enregistrements				
10:54 17th Jul Supprimer				
Heure	Date	Titre de l'émission		Nom de la Chaîne

Avant d'enregistrer pour la première fois, vérifiez que votre périphérique est compatible. Pour cela allez dans le menu principal, puis dans le sous-menu configuration puis dans Système de fichier PVR (voir page 20)

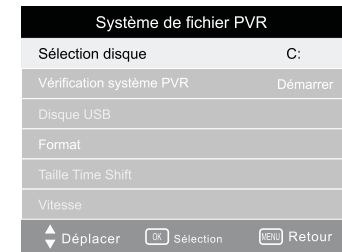

Note: Si vous ne pouvez pas enregistrer une émission programmée, c'est peut être parce que votre périphérique de stockage est plein. Vérifiez avant de faire des enregistrements si vous avez la place nécessaire sur votre périphérique (une clé USB a une faible capacité de stockage même avec des clés de grande capacité, si vous voulez enregistrer des films utilisez plutôt des disques dur USB). N'oubliez pas de le vérifier avant et de le formater si nécessaire.

Suggestions

Guide de dépannage: Avant de vous adresser au SAV

Pas de son ni d'images.	Vérifiez que le câble d'alimentation a été connecté à une prise murale. Vérifiez que vous avez appuyé sur le bouton Marche/Arrêt. Vérifiez le contraste de l'image et les réglages de luminosité. Vérifiez le volume.
Image normale mais pas de son.	Vérifiez le volume. Vérifiez si le MUTE n'est pas enclenché
Pas d'image ou une image en noir et blanc	Ajustez les paramètres de couleur. Vérifiez que vous avez choisi le bon standard couleur.
Images et son avec des interférences.	Vérifiez qu'il n'y a pas d'appareil, tiers qui crée des interférences. Branchez l'appareil sur une autre prise de courant.
Images neigeuses, Distorsion du son.	Vérifiez les connexions et la direction de votre antenne, Notamment si vous utilisez une antenne intérieure.
La télécommande fonctionne mal.	Vérifiez les piles de la télécommande et si nécessaire les remplacer. Utilisez la télécommande dans un rayon inférieur à 8 mètre. Nettoyez la fenêtre de transmission infra-rouge. Enlevez les piles de la télécommande et patientez quelques minutes avant de les remettre pour que le micro-processeur à l'intérieur de la télécommande ait le temps de faire une remise à zéro.
"Pas de signal" est affiché.	Vérifiez que le câble est connecté au PC. Vérifiez que le PC est en marche.
En mode PC, "Mode Non Supporté" est affiché.	Vérifiez la résolution et la fréquence maximum de la carte vidéo. Comparez ces valeurs avec les données des modes d'affichage .

Spécifications

Modèle	CE48SDR19U	CE56SDR22U	CE61FSDR24U
Ecran LCD	47cm	55cm	60cm
Pixel Pitch	0.265 (H) x0.265 (V)	0.265 (H) x0.265 (V)	0.265 (H) x0.265 (V)
Résolution	1366 x 768	1366 x 768	1920x1080
Aspect	16:9	16:9	16:9
Couleurs	16. 7M Couleurs	16. 7M Couleurs	16. 7M Couleurs
Contraste	1000:1	800:1	1000:1
Luminosité	250cd/m ²	300cd/m ²	350cd/m ²
Temps de réponse	5 ms	5 ms	5 ms
Angle de vision	170 (H) /160 (V)	170 (H) /160 (V)	170 (H) /160 (V)
Durée de vie rétro éclairage	30000 Heures	30000 Heures	30000 Heures
Tension d'alimentation	AC100-240V 50/60Hz	AC100-240V 50/60Hz	AC100-240V 50/60Hz
Consommation	45W	55W	60W
Haut-parleurs	2x3W	2x3W	2x3W
Dimension (avec pied) LxPxH	46.5x200x36.8cm	53.1x200x40.4cm	58.3x200x43.8cm
Poids avec pied	4.2kg	4.8kg	5.5kg

Dans le but d'améliorer notre produit. Nous pouvons être amenés à modifier la conception ou les spécifications de ce téléviseur. Le symbole sur le produit et dans le manuel signifie que vous ne devez pas jeter les équipements électriques et électroniques avec vos déchets ménagers. Il existe des systèmes de collecte sélective pour le recyclage dans l'Union européenne. Pour plus d'informations contactez les autorités locales ou le revendeur de votre téléviseur.



L'esthétique et les spécifications sont sujet à changement sans préavis