

E

DECLARACIÓN «CE» DE CONFORMIDAD

Según la directiva **98/37/CE** de 22/06/98,
que codifica la directiva 89/392/CEE modificada,

El que suscribe,



5, rue de l'Industrie, 67165 WISSEMBOURG Cedex - Francia,

declara bajo su propia responsabilidad, que el cortacésped térmico, tipo **PHT**, objeto de esta declaración, cumple con las exigencias esenciales de seguridad y de salud de la directiva **89/392/CEE modificada** que le es aplicable, con las legislaciones nacionales que la transponen, como igualmente con las exigencias de otras directivas europeas aplicables:

- **89/336/CEE** de 03/05/89 compatibilidad electromagnética
- **2000/14/CE** de 08/05/00 emisiones sonoras en el ámbito de materiales destinados al exterior de las instalaciones

y garantizamos que el cortacésped térmico, tipo **PHT**, cumple con las exigencias de la directiva **2000/14/CE** relativa a las emisiones sonoras en el ambiente, y está sometido al procedimiento de control de la fabricación, con valoración de la documentación técnica y controles periódicos por un organismo autorizado, CETIM, F-60304 SENLIS CEDEX.

- * Nivel de presión acústica medio medido: **96 dB(A)**
- * Nivel de presión acústica garantizado: **96 dB(A)**

Dado en Wissembourg, a 2 de octubre de 2006

Pierre WOLF
Presidente

Outils WOLF ESPAÑA, S.L. Ctra. C-35, km.66 17451 SANT FELIU DE BUIXALLEU (Gerona)
Tel. 972 86 40 44 - Reg. Merc. de Gerona, Tomo 838, Libro O, Sección 8, Folio 40, Hoja GE 15935

Con el constante afán de mejora, su cortacésped puede presentar ligeras diferencias con respecto al presente manual.

F

DÉCLARATION «C.E.» DE CONFORMITÉ

Selon la directive **98/37/CE** du 22/06/98,
codifiant la directive 89/392/CEE modifiée,

Nous,



5, rue de l'Industrie, F-67165 WISSEMBOURG CEDEX,

déclarons sous notre propre responsabilité, que la tondeuse thermique, type **PHT**, à laquelle cette déclaration se rapporte, satisfait aux exigences essentielles de sécurité et de santé de la directive **89/392/CEE modifiée** qui lui est applicable, aux réglementations nationales la transposant, ainsi qu'aux dispositions des autres directives européennes qui lui sont applicables :

- **89/336/CEE** du 03/05/89 compatibilité électromagnétique
- **2000/14/CE** du 08/05/00 émissions sonores dans l'environnement des matériels destinés à être utilisés à l'extérieur des bâtiments

et garantissons que la tondeuse thermique, type **PHT**, satisfait aux exigences de la directive **2000/14/CE** en matière d'émissions sonores dans l'environnement, et est soumise à la procédure de contrôle interne de la production, avec évaluation de la documentation technique et contrôle périodique par un organisme notifié, le CETIM, F-60304 SENLIS CEDEX.

- * Niveau de puissance acoustique moyen mesuré : **96 dB(A)**
- * Niveau de puissance acoustique garanti : **96 dB(A)**

Fait à Wissembourg, le 2 octobre 2006

Pierre WOLF
Président

Outils WOLF S.A.S. - F-67165 WISSEMBOURG CEDEX - RCS Strasbourg B 708 503 131

Printed in France by Imprimerie VALBLOR Illrich - Dans un souci constant d'amélioration, votre tondeuse peut présenter des différences par rapport à la présente notice.
Réf. 12400 B - Octobre 2006

Outils WOLF

PHT

TONDEUSE THERMIQUE 46 CM
CORTACÉSPED TÉRMICO 46 CM
CORTA-RELVA TÉRMICO 46 CM

NOTICE D'INSTRUCTIONS : A lire attentivement avant d'utiliser la machine
MANUAL DE INSTRUCCIONES : Léase con atención antes de utilizar la máquina
MANUAL DE INSTRUÇÕES : Leia com atenção antes de utilizar a máquina

www.outils-wolf.com



Réf. 12400

F

CETTE NOTICE D'INSTRUCTIONS EST COMPOSÉE DE 3 DOCUMENTS : 1-"PHT - Tondeuse thermique 46 cm" **12400** 2-"Données techniques et entretien du moteur" **12317** 3-"Instructions d'utilisation" **11988**

E

ESTE MANUAL DE INSTRUCCIONES ESTÁ COMPUESTO DE 3 DOCUMENTOS: 1-"PHT- Cortacésped térmico 46 cm" **12400** 2-"Datos técnicos y mantenimiento del motor" **12317** 3-"Instrucciones de utilización" **11988**

P

ESTE MANUAL DE INSTRUÇÕES É COMPOSTO EM 3 DOCUMENTOS: 1-"PHT - Corta-relva térmico 46 cm" **12400** 2-"Dados técnicos e manutenção do motor" **12317** 3-"Instruções de utilização" **11988**

CARACTÉRISTIQUES TECHNIQUES

Modèle	PHT
Version	Tractée Professionnelle (Jantes des roues AV en acier)
Moteur	HONDA GCV 160 - 4 temps OHC - 160 cm ³
Puissance maximale mesurée en sortie d'arbre	5,5 ch / 4,1 kW à 3600 min ⁻¹
Régime d'utilisation	2950 min ⁻¹
Régulateur	Mécanique
Huile	SAE 30 ou SAE 10W30
Carburant	Supercarburant sans plomb
Filtre à air	Cartouche papier
Allumage	Electronique
Bougie résistive	Culot : Ø 14 mm - Longueur du filetage : 19 mm
Hauteurs de coupe	25, 33, 45, 60, 75, 88 mm (Réglage sur chaque roue)
Vitesse d'avance	3,4 km/h
Encombrement	guidon monté : 140 cm x 51 cm x 96 cm - guidon replié : 80 cm x 51 cm x 36 cm
Masse	36 kg
Couple de serrage de la lame	40 à 50 Nm
Niveau de pression acoustique au poste de conduite *	84 dB(A)
Niveau de vibration au guidon **	3 m/s ² (Aeq)

* Normes de référence pour les mesures : EN 836 ** Normes de référence pour les mesures : EN 836, EN 1033, EN ISO 5349-1

CARACTERÍSTICAS TÉCNICAS

Modelo	PHT
Versión	Con tracción Profesional (Llantas de ruedas DEL de acero)
Motor	HONDA GCV 160 - 4 tiempos OHC - 160 cm ³
Potencia máxima medida a la salida del eje	5,5 CV / 4,1 kW a 3600 rpm
Régimen de utilización	2950 rpm
Regulador	Mecánico
Aceite	SAE 30 o SAE 10W30
Carburante	Gasolina Súper sin plomo
Filtro de aire	Gartucho de papel
Encendido	Electrónico
Bujía resistiva	Casquillo: Ø 14 mm - Longitud de rosca: 19 mm
Alturas de corte	25, 33, 45, 60, 75, 88 mm Ajuste en cada rueda
Velocidad de avance	3,4 km/h
Medidas	manillar montado: 140 cm x 51 cm x 96 cm - manillar replgado: 80 cm x 51 cm x 36 cm
Peso	36 kg
Par de apretado de la cuchilla	40 a 50 Nm
Nivel de presión acústica en el puesto de conducción *	84 dB(A)
Nivel de vibraciones en el manillar **	3 m/s ² (Aeq)

* Norma de referencia para las medidas: EN 836 ** Normas de referencia para las medidas: EN 836, EN 1033, EN ISO 5349-1

CARACTERÍSTICAS TÉCNICAS

Modelo	PHT
Versão	Com tracção Profissional (Jantes de rodas FR em aço)
Motor	HONDA GCV 160 - 4 tempos OHC - 160 cm ³
Potência máxima medida na saída de cambota	5,5 CV / 4,1 kW à 3600 R/min
Regímen de utilização	2950 R/min
Regulador	Mecânico
Óleo	SAE 30 ou SAE 10W30
Carburante	Gasolina súper sem chumbo
Filtro de ar	Cartucho de papel
Ignição	Electrónica
Vela resistiva	Casquillo : Ø 14 mm - Comprimento da rosca : 19 mm
Alturas de corte	25, 33, 45, 60, 75, 88 mm Por afinação individual em cada roda
Velocidades de avanço	3,4 km/h
Dimensões	guiador montado: 140 cm x 51 cm x 96 cm - guiador dobrado: 80 cm x 51 cm x 36 cm
Peso	36 kg
Aperto da lâmina	40 à 50 Nm
Nível de pressão acústica no posto de condução *	84 dB(A)
Nível de vibrações ao guiador **	3 m/s ² (Aeq)

* Normes de référence pour les mesures : EN 836 ** Normes de référence pour les mesures : EN 836, EN 1033, EN ISO 5349-1

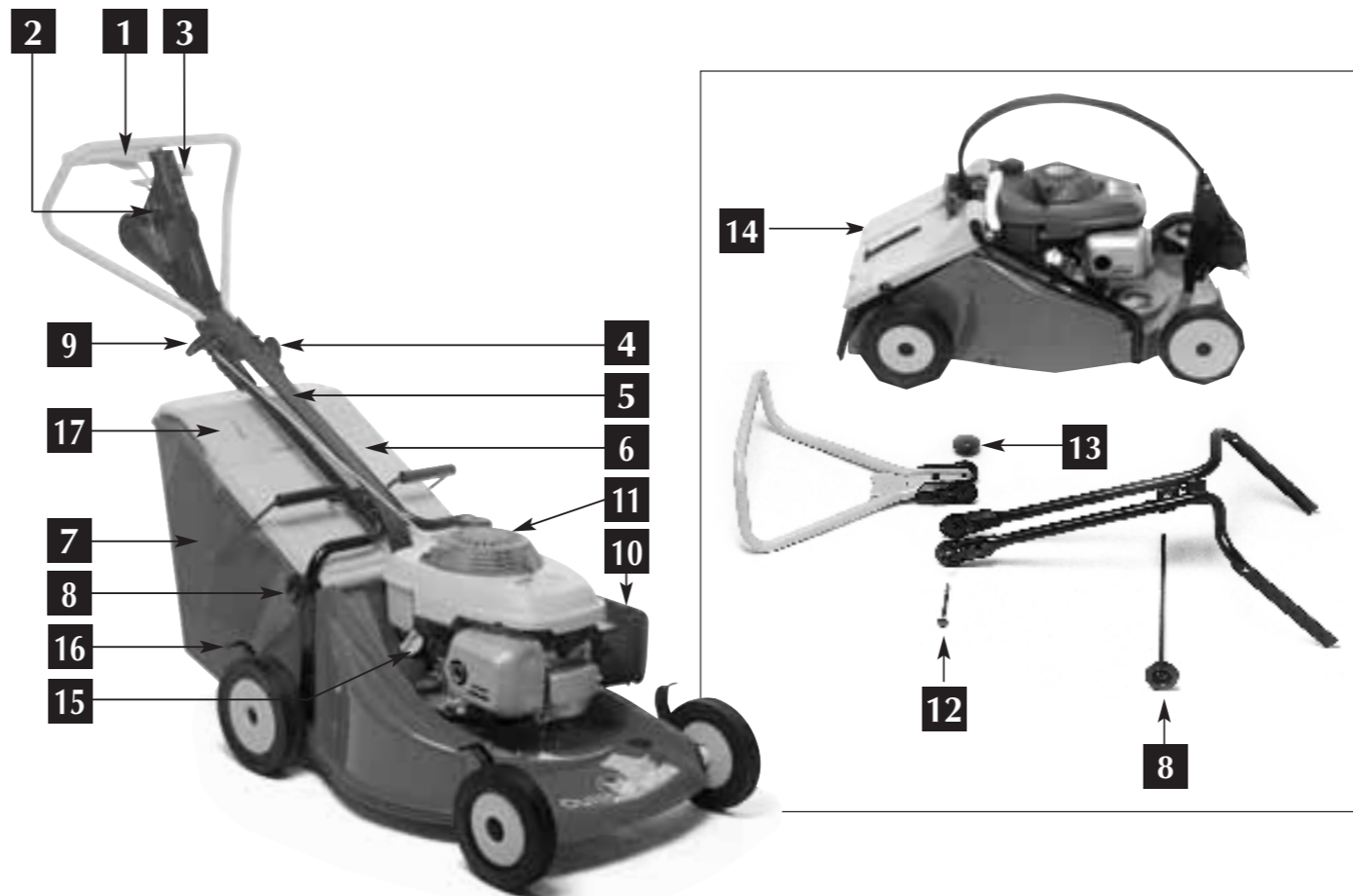

DESCRIPTIF

1. Levier d'avancement
2. Commande des gaz
3. Levier de sécurité
4. Verrouillage de la partie supérieure du guidon
5. Enveloppe de protection des câbles
6. Bouclier de sécurité
7. Bac de ramassage (52 l)
8. Verrouillage de la partie inférieure du guidon
9. Lanceur
10. Filtre à air
11. Bouchon du réservoir à essence
12. Vis Japy M8 x 110 (assemblage de la partie supérieure du guidon)
13. Bouton (petit) verrouillage de la partie supérieure du guidon
14. Sangle de maintien du bouclier de sécurité
15. Bouchon de remplissage et de vidange du carter d'huile
16. Réglage des hauteurs de coupe
17. Indicateur de remplissage du bac

ACCESSOIRES ET PIECES DE RECHANGE Outils WOLF

Bac, 52 l	PU46
Lame	PL46
Bougie	ZY751
Kit de recyclage	PR46

DESCRIPCIÓN

1. Palanca de avance
2. Mando de gases
3. Palanca de seguridad
4. Fijación de la parte superior del manillar
5. Funda de protección de los cables
6. Pantalla de protección
7. Recogedor (52 l)
8. Fijación de la parte inferior del manillar
9. Lanzador
10. Filtro de aire
11. Tapón del depósito de gasolina
12. Tornillo Japy M8 x 110 (montaje de la parte superior del manillar)
13. Botón (pequeño) (fijación de la parte superior del manillar)
14. Tirante de sujeción de la pantalla de protección
15. Tapón para el llenado-vaciado del carter de aceite
16. Ajuste de las alturas de corte
17. Indicador de llenado del recogedor

ACCESORIOS Y PIEZAS DE RECAMBIO Outils WOLF

Recogedor, 52 l	PU46
Cuchilla	PL46
Bujía	ZY751
Kit de reciclaje	PR46

DESCRIÇÃO

1. Comando de movimento
2. Comando do acelerador
3. Alavanca de segurança
4. Fixação da parte superior do guiador
5. Bainha de protecção dos cabos
6. Pala de protecção
7. Cesto de recolha (52 l)
8. Fixação da parte inferior do guiador
9. Lançador
10. Filtro de ar
11. Tampão do depósito de gasolina
12. Parafuso Japy M8 x 110 (montagem da parte superior do guiador)
13. Botão (pequeno) (fixação da parte superior do guiador)
14. Tirante de suporte da pala de protecção
15. Tampão de enchimento e mudança do cárter de óleo
16. Regulação das alturas de corte
17. Indicador de enchimento do cesto

ACCESORIOS E PEÇAS DE SUBSTITUIÇÃO Outils WOLF

Cesto, 52 l	PU46
Lâmina	PL46
Bujía	ZY751
Kit de reciclagem	PR46

P

DECLARAÇÃO «CE» DE CONFORMIDADE

Segundo à directiva **98/37/CE** de 22/06/98, codificativa da directiva 89/392/CEE modificada,

Nós,



5, rue de l'Industrie, 67165 WISSEMBOURG Cedex - França,

declaramos sobre a nossa própria responsabilidade, que o corta-relva térmico, tipo **PHT**, ao qual esta declaração se destina, satisfaz as exigências essenciais de segurança e saúde da directiva **89/392/CEE modificada** que lhe é aplicável, às legislações nacionais transpondo-a, assim que as disposições das outras directivas europeias aplicáveis:

- **89/336/CEE** de 03/05/89 compatibilidade electromagnética
- **2000/14/CE** de 08/05/00 emissões sonoras no âmbito dos materiais destinados ao exterior das instalações

e garantimos que o corta-relva térmico, tipo **PHT**, satisfaz às exigências da directiva **2000/14/CE** relativa às emissões sonoras no ambiente, e está submetido ao procedimento de control interno da fabricação, com a avaliação da documentação técnica e control periódico por um organismo oficial, o CETIM, F-60304 SENLIS CEDEX.

* Nível médio de potência acústica medida: **96 dB(A)**

* Nível sonoro garantido: **96 dB(A)**

Feito em Wissembourg, a 2 de outubro de 2006

Pierre WOLF
Presidente

WOLF JARDIM - Utensílios para Jardim, Lda. - Rua da Mata Nacional - Armazém nº 5 - Vinagreiro - Pousos 2410 LEIRIA (Portugal) - Tel. (244) 80 20 90 - Contribuinte nº 501 985 310 - C.R.C. de Leiria nº 4996 Fls 2 Livro.

**DONNÉES TECHNIQUES
ET ENTRETIEN DU MOTEUR**

**DATOS TÉCNICOS Y
MANTENIMIENTO DEL MOTOR**

**CARACTERÍSTICAS TÉCNICAS
E MANUTENÇÃO DO MOTOR**

**HONDA GCV 135
GCV 160**

Réf.12317

“SELECTION Outils WOLF”
est le symbole de l’engagement
Outils WOLF, que vous retrouverez
sur chaque moteur équipant nos
tondeuses.

“Selección Outils WOLF”
es el símbolo de la garantía
Outils WOLF. Lo encontrará en
cada motor que equipa nuestros
cortacéspedes.

“Seleção Outils WOLF”
é o símbolo que compromete a
Outils WOLF, e que encontrará em
cada um dos motores que equipam
os nossos corta-relvas.

SELECTION
Outils WOLF
Honda Engines

CONSIGNES DE SÉCURITÉ

CONSIGNAS DE SEGURIDAD / NORMAS DE SEGURANÇA

ATTACHEZ UNE ATTENTION PARTICULIÈRE AUX INDICATIONS PRÉCÉDÉES DES MENTIONS SUIVANTES :

 **Ce signe vous indiquera les conseils qui concernent votre sécurité.**

 **Ce signe vous indiquera les conseils qui concernent la longévité de votre tondeuse.**

En cas de problème, ou pour toute question concernant votre moteur, veuillez vous adresser à un revendeur-réparateur agréé Outils WOLF.



Votre moteur a été conçu pour assurer un fonctionnement stable et fiable lorsqu'il est utilisé conformément aux instructions

données. Lisez attentivement le manuel d'instructions avant de faire fonctionner le moteur. Ne pas le faire pourrait se traduire par des blessures personnelles et des dommages matériels.

- Effectuez toujours les contrôles préliminaires avant de mettre le moteur en marche.

Il vous sera ainsi possible d'éviter un accident ou des dommages de l'équipement.

- Pour éviter tout risque d'incendie et pour obtenir une ventilation adéquate, placez le moteur à au moins 1 m des bâtiments ou des autres équipements pendant son utilisation. **Ne placez pas d'objets inflammables près du moteur.**

- **Les enfants et les animaux domestiques doivent être tenus à distance de la zone de travail à cause d'une possibilité de brûlures par des éléments du moteur chaud ou de blessures en provenance de la tondeuse.**

- Sachez comment arrêter le moteur et comprendre à fond le fonctionnement de toutes les commandes. **Ne laissez jamais quiconque utiliser la tondeuse sans de bonnes instructions.**

- **N'approchez pas de substances inflammables, telles qu'essence, allumettes, etc., près du moteur lorsqu'il est en marche.**

- Faites le plein dans un endroit bien aéré avec le moteur arrêté. **L'essence est une substance extrêmement inflammable qui peut exploser dans certaines conditions.**

- **Ne remplissez pas trop le réservoir.** Il ne doit pas y avoir d'essence dans la tubulure de remplissage.

Assurez-vous que le bouchon de remplissage est bien refermé.

- Si de l'essence a été renversée, nettoyez bien et attendez que les vapeurs d'essence se soient dissipées avant de mettre le moteur en marche.

- **Ne fumez pas et n'approchez ni flammes ni étincelles près du moteur au moment de faire le plein, ou près de l'endroit de stockage de l'essence.**

- **Les gaz d'échappement contiennent du monoxyde de carbone, un gaz toxique.** Évitez toute inhalation de gaz d'échappement. Ne faites jamais tourner le moteur dans un garage fermé ou dans un espace clos.

- Placez le moteur sur une surface stable. N'inclinez pas le moteur de plus de 15° par rapport à l'horizontale.

- **Ne placez rien sur le moteur car cela entraînerait des risques d'incendie.**

- Le silencieux devient très chaud pendant le fonctionnement et reste chaud pendant un moment après l'arrêt du moteur. **Faites attention à ne pas toucher le silencieux alors qu'il est chaud.**

Pour éviter de sévères brûlures ou des risques d'incendie, laissez le moteur se refroidir avant de le transporter ou de le remettre à l'intérieur.

PRESTE UNA ATENCIÓN PARTICULAR A LAS INDICACIONES PRECEDIDAS DE LOS SÍMBOLOS SIGUIENTES :

 **Este símbolo le indicará consejos relativos a su seguridad.**

 **Este símbolo le indicará consejos relativos a la longevidad de su cortacésped.**

En caso de anomalía, o para cualquier otra cuestión relacionada con su motor, diríjase a un distribuidor reparador acreditado Outils WOLF.



Este motor se ha concebido para asegurar un funcionamiento estable y fiable cuando se utilice según las instrucciones facilitadas.

Antes de poner en marcha el motor es imprescindible que se lea atentamente el manual de instrucciones. Heridas personales y perjuicios materiales, pueden producirse si no se lee atentamente el manual.

- Antes de poner en marcha el motor, efectue siempre las verificaciones preliminares. De esta forma evitará cualquier avería y accidente del material.

- Para evitar cualquier riesgo de incendio y para obtener una ventilación adecuada, es necesario que cuando trabaje esté como mínimo a 1 m de distancia de cualquier instalación y equipamiento. **Por supuesto, ningún objeto inflamable debe encontrarse cerca del motor.**

- **Los niños y animales domésticos deben permanecer alejados de la zona de trabajo, para evitar que puedan producirse quemaduras por elementos calientes del motor o heridas procedentes de la cuchilla del cortacésped.**

- Es necesario conocer como debe pararse el motor así como el funcionamiento de todos los mandos. **Nunca deje utilizar la**

máquina por personas que no conozcan convenientemente las instrucciones.

- **No acerque sustancias inflamables con el motor en marcha, ej.: gasolina, cerillas, etc.**

- Llène el depósito en un local aireado con el motor parado. **La gasolina es una sustancia muy inflamable que puede explotar en cualquier circunstancia.**

- **No llene demasiado el depósito.** No debe quedar gasolina en el conducto de llenada. Cerciórese que el tapón de llenada está correctamente cerrado.

- Cuando se haya derramado gasolina, límpiela y espere que los vapores se disipen antes de poner en marcha el motor.

- **No fume ni acerque llamas ni chispas cerca del motor en el momento de repostar, o cerca**

de donde se encuentre el bidón de gasolina.

- Los gases de escape contienen monóxido de carbono, lo que es un gas tóxico. Evite inhalar los gases de escape. El motor no debe funcionar en un local o lugar cerrado.

- Coloque el motor sobre una superficie estable. No incline el motor más de 15° con respecto al plano horizontal.

- **No ponga nada sobre el motor que pueda ser causa de incendio.**

- El tubo de escape se calienta enormemente durante el funcionamiento y permanece caliente cierto tiempo después de parar el motor.

- Para evitar quemarse y que puedan producirse riesgos de incendio. Deje que el motor se enfríe antes de transportarlo o de encerrarlo en un local.

TOME ATENÇÃO ÀS INDICAÇÕES SEGUIDAS DOS SEQUINTE SÍMBOLOS :

 **Este símbolo indica os conselhos em relação à sua segurança.**

 **Este símbolo indica os conselhos em relação à longevidade do motor.**

Em caso de anomalia, ou por toda outra questão em relação ao motor, queira se dirigir a um reparador Oficial Outils WOLF.

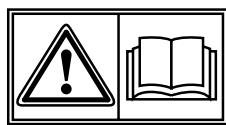

O motor foi concebido para assegurar um serviço seguro e fiável em condições de utilização conformes às ins-

truções. Antes de utilizar este motor, leia o conteúdo deste manual. Caso contrário, poderá se expor a ferimentos e o equipamento poderá se danificar

- **Faça sempre um controle preliminar, antes de pôr o motor a trabalhar.** Assim será possível de evitar um acidente ou danos no equipamento.

- Para evitar qualquer risco de incêndio e para obter uma ventilação adequada, coloque o motor a pelo menos um metro das infra-estruturas ou de outros equipamentos durante a sua utilização. **Nunca coloque objectos inflamáveis perto do motor.**

- **As crianças e os animais domésticos devem ser mantidos afastados da zona de trabalho devido a possibilidade de queimaduras por elementos do motor quente ou ferimentos do corta-relvas.**

- Saiba como parar o motor e compreender o funcionamento de todos os comandos. **Nunca deixe ninguém utilizar o corta-relvas sem saber as instruções.**

- **Nunca aproxime substâncias inflamáveis, tais como gasolina, fósforo, etc., próximo do motor quando este trabalha.**

- Ateste o depósito num sitio bastante arejado com o motor parado. **A gasolina é uma substância extremamente inflamável que pode explodir em algumas condições.**

- **Não encha o depósito de mais.** Não deve haver gasolina no tubo de rosca de enchimento. Verifique que a tampa do depósito se encontra bem fechada.

- Se a gasolina foi entornada, limpe bem e aguarde que os vapores da gasolina se evaporem antes de pôr o motor a trabalhar.

- **Não fume e não aproxime chamas, nem faíscas, perto do motor no momento de atestar, ou perto do local de arrumação da gasolina.**

- Os gases de escape, contem

monóxido de carbono, um gas tóxico. Evite toda inalação do gas de escape. Nunca ponha o motor a trabalhar numa garagem fechada ou num local fechado.

- Ponha o motor numa fírea plana. Nunca incline o motor mais de de 15° em relação ao plano horizontal.

- **Não coloque nada em cima do motor, pois poderia causar riscos de incêndio.**

- O escape fica muito quente durante o funcionamento e fica quente durante um momento, após a paragem do motor. Tenha em atenção em não tocar o escape quando este se encontra quente.

- Para evitar queimaduras severas ou riscos de incêndio, deixe o motor arrefecer antes de o transportar ou de arrumar no interior.

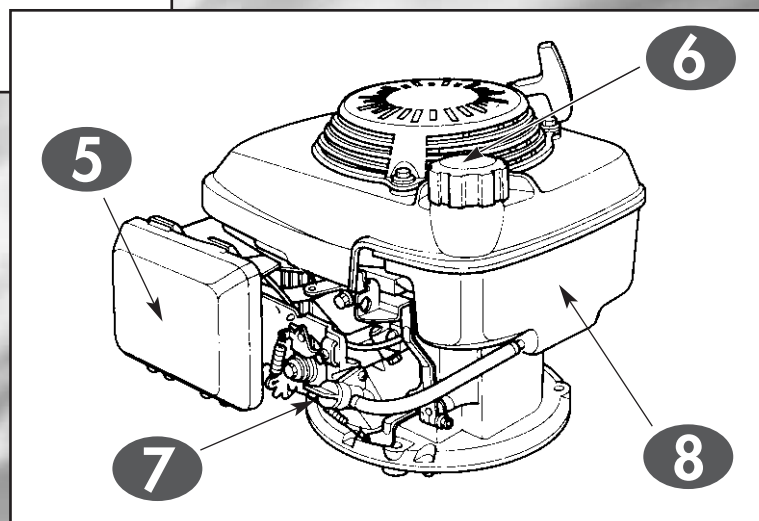
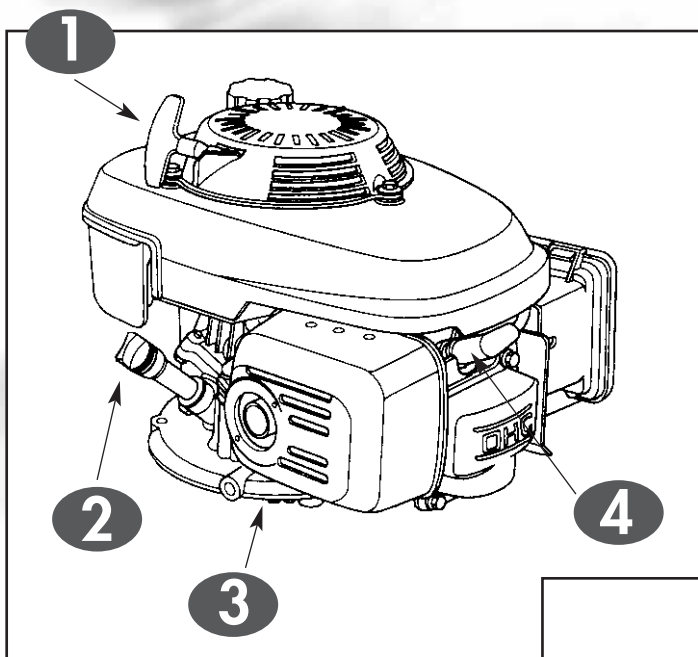

DESCRIPTIF

- 1 Poignée de lanceur
- 2 Bouchon de remplissage d'huile
- 3 Silencieux
- 4 Bougie d'allumage
- 5 Filtre à air
- 6 Bouchon de remplissage d'essence
- 7 Robinet d'essence
- 8 Réservoir d'essence

DESCRIPCIÓN

- 1 Empuñadura del lanzador
- 2 Tapón de llenado de aceite
- 3 Silencioso
- 4 Bujía de encendido
- 5 Filtro de aire
- 6 Tapón de llenado de gasolina
- 7 Grifo de gasolina
- 8 Depósito de gasolina

DESCRITIVO

- 1 Pega do lançador
- 2 Tampa do depósito de óleo
- 3 Escape
- 4 Vela ignição
- 5 Filtro de ar
- 6 Tampa do depósito de gasolina
- 7 Torneira de gasolina
- 8 Depósito de gasolina

PRÉPARATION, MISE EN MARCHÉ ET ARRÊT DU MOTEUR

1. Préparation du moteur



Ne fumez pas en faisant le plein de carburant.



Pour des raisons de transport, le moteur de votre tondeuse ne contient pas d'huile.



Utilisez toujours une huile d'excellente qualité (classée "Service SG, SF" et de viscosité SAE 10W30 ou SAE30).

Pour remplir le carter d'huile :

- placez la tondeuse sur une aire horizontale dégagée.
- dévissez le bouchon de remplissage d'huile et retirez la jauge.
- versez l'huile lentement. La capacité du carter d'huile est de 0,55 l.

Bouchon de remplissage d'huile (fig.1)

- Introduisez la jauge dans le tube de remplissage et placez le bouchon en appui sur le tube sans le visser.
- Retirez ensuite la jauge pour vérifier le niveau.
- La marque laissée sur la jauge doit atteindre la limite supérieure. Eventuellement complétez.

- En cas d'excédent, éliminez aussitôt le trop-plein en couchant la tondeuse sur le côté droit.
- Revissez la jauge à huile.



La jauge doit être vissée à fond lorsque le moteur tourne.



Faites ensuite le plein de supercarburant sans plomb (fig.2).

Utilisez du carburant "FRAIS", conservé dans un récipient propre spécialement prévu à cet effet. N'achetez que la quantité de carburant que vous utiliserez sous 1 mois.

N'ajoutez pas d'huile à l'essence ! L'adjonction d'un conservateur de carburant, commercialisé sous la réf. ZY 739 permet de conserver le carburant jusqu'à 6 mois.



L'essence est un produit hautement inflammable et qui explose sous certaines conditions. Faites le plein dans un endroit bien aéré, le moteur arrêté. Ne fumez pas ou n'approchez pas de flammes vives ou d'étincelles

près du lieu où le plein est effectué et près du lieu de stockage de l'essence.

- **Ne remplissez pas trop le réservoir** (il ne doit pas y avoir d'essence dans le col de remplissage). Après avoir fait le plein, vérifiez que le bouchon du réservoir est correctement fermé.

- **Faites attention à ne pas renverser d'essence pendant le remplissage du réservoir.**

Les éclaboussures ou les vapeurs d'essence risqueraient de prendre feu. Avant de mettre le moteur en marche, assurez-vous que l'essence renversée ait séché et que les vapeurs soient dissipées.

- **Évitez le contact direct de l'essence sur la peau ou de respirer les vapeurs.**

NE LAISSEZ PAS L'ESSENCE A LA PORTEE DES ENFANTS

- Laissez le moteur refroidir pendant 2 minutes avant de faire le plein.

- Entrepochez le carburant dans des récipients conformes aux normes de sécurité.

- **Ne modifiez jamais le réglage d'origine du moteur.**

- **Ne faites pas tourner le moteur en surrégime.**

PREPARACIÓN, PUESTA EN MARCHA Y PARADA DEL MOTOR

1. Preparación del motor



No fume al llenar el depósito de gasolina



Por motivos de transporte, el motor de su cortacésped no contiene aceite.



Utilice siempre aceite de buena calidad (clasificado SG, SF y de viscosidad SAE 10W30 ó SAE30).

Para llenar el cárter de aceite :

- coloque el cortacésped sobre una superficie horizontal despejada.
- desenrosque el tapón de llenado de aceite y retire la varilla.
- Vierta lentamente el aceite. La capacidad del cárter de aceite es de 0,55 l.

Tapón de llenado de aceite (fig.1)

- Introduzca la varilla en el tubo de llenado y coloque el tapón sobre el tubo sin roscarlo.
- Retire la varilla para comprobar el nivel de aceite.
- La señal dejada en la varilla debe alcanzar el límite superior. Si es necesario complete.

- En caso de exceso, incline el cortacésped sobre el lado derecho para extraerlo.
- Rosque a fondo la varilla de aceite.



La varilla debe hallarse completamente roscada cuando el motor funciona.



Llene el depósito de super carburante sin plomo (fig.2).

Emplee carburante NUEVO, conservado en un recipiente limpio previsto exclusivamente para este uso. Compre exclusivamente el carburante que utilizará en 1 mes.

¡No añada aceite a la gasolina! Si se añade el estabilizador de carburante, comercializado con la ref. ZY739 conservará el carburante hasta 6 meses.

La gasolina es un producto muy inflamable que explota en ciertas condiciones.



Llene el depósito en un local aireado, con el motor parado. No fume ni encienda nada que pueda ocasionar la menor chispa cerca del lugar donde se efectúa el llenado ni cerca del lugar donde se encuentre almacenado el bidón de la gasolina.

- No llene excesivamente el depósito (no debe quedar gasolina en el conducto de llenado). Una vez llenado el depósito, compruebe que el tapón del depósito está correctamente cerrado.

- **Cuide que no se derrame gasolina al llenar el depósito.**

Las salpicaduras o los vapores de gasolina podrían prenderse fuego. Antes de poner el motor en marcha, asegúrese que la gasolina que haya podido derramarse se ha secado y que los vapores se han disipados.

- **Evite el contacto directo de la gasolina con la piel o respirar los vapores.**

NO DEJE LA GASOLINA AL ALCANCE DE LOS NIÑOS

- Deje que el motor se enfríe durante 2 minutos antes de echar gasolina.

- La gasolina debe conservarse en recipientes conformes con las normas de seguridad.

- **Nunca modifique el reglaje de origen del motor.**

- **No haga trabajar el motor en sobrerégimen.**

PREPARAÇÃO, ARRANQUE E PARAGEM DO MOTOR

1. Preparação do motor



Nunca fume quando atesta gasolina.



Por razões de transporte, o motor do seu corta-relvas não tem óleo.



Utilize sempre um óleo de excelente qualidade (específico Serviço SG, SF e de viscosidade 10W30 ou SAE30).

Para encher o óleo no cárter :

- Coloque o corta-relvas numa área horizontal e espaçosa.
- Desaperte a tampa de enchimento do óleo e retire a vareta.
- Meta o óleo lentamente. A capacidade de óleo do cárter é de 0,55 l.

Tampa de enchimento de óleo (fig.1)

- Introduza a vareta no tubo de enchimento e coloque a tampa sobre o tubo sem apertar a vareta.
- Retire a vareta para verificar o nível de óleo.
- A marca deixada na vareta deve atingir o limite superior. Eventualmente ateste.

- Em caso de excedente, elimine logo o óleo a mais, deitando o corta-relvas para o lado direito.
- Reaperte a vareta.



A vareta deve ser apertada até ao fim quando motor trabalha.



Faça de seguida o enchimento com gasolina súper sem chumbo (fig.2).

Utilize gasolina fresca, conservada num recipiente limpo especialmente previsto para esse efeito. Só compre a quantidade necessária que utilize 1 mês.

Não junte óleo à gasolina! A mistura de um estabilizador de gasolina, comercializado com a ref. ZY739 permite conservar a gasolina até 6 meses.



A gasolina é um produto altamente inflamável e que explode sobre certas condições.

Ateste num sítio bastante arejado, com o motor parado. Não fume e não aproxime chamas vivas ou faíscas, perto do local ou onde está a atestar e no local de arrumação da gasolina.

- Não encha em demasia o depósito (não deve haver gasolina no cargal de enchimento).

Após o enchimento, verifique que a tampa do depósito está correctamente fechada.

- **Tenha o cuidado de não entornar gasolina no enchimento.**

Os salpicos ou vapores da gasolina podem pegar fogo. Antes de pôr o motor a trabalhar, verifique que a gasolina entornada já esteja seca e que os vapores já estejam evaporados.

- **Evite o contacto directo da gasolina com a pele ou de respirar os vapores.**

NÃO DEIXE A GASOLINA À MÃO DAS CRIANÇAS.

-Deixe o motor arrefecer durante 2 minutos antes abastecer.

-Tenha a gasolina em recipientes conformes às normas de segurança.

-**Não modifique nunca a afinação de origem do motor.**

-**Não faça rodar o motor em sobre-regime.**

2. Mise en marche du moteur

⚠ Ne démarrez pas le moteur lorsque la lame se trouve en contact avec de l'herbe longue et non coupée car ceci pourrait causer des difficultés de démarrage.

▲ Démarrez la tondeuse sur une aire dégagée. Ne la basculez jamais pour faire démarrer le moteur, ni pendant la rotation de la lame.

- Ouvrez le robinet d'essence (fig. 3).
- Placez-vous derrière le guidon (comme en position de travail).
- Mettez le levier de commande de gaz sur la position [START].

NOTE : N'utilisez pas le starter lorsque le moteur est chaud.

- Appliquez le levier de sécurité contre le guidon et maintenez-le dans cette position (modèles avec moteur-frein uniquement).
- Saisissez la poignée de lanceur et tirez lentement jusqu'à percevoir une résistance. Tirez alors énergiquement sur la corde pour vaincre la compression, prévenir les retours et pour éviter de vous faire mal à la main ou au bras.

- Lorsque le moteur a démarré, **ne laissez pas la poignée de lanceur revenir brutalement.** Raccorppez-la lentement et laissez-la toujours dans son support au guidon.

- Lorsque le moteur monte en température, déplacez le levier de commande de gaz sur la position [MAXI].

3. Arrêt du moteur

- Relâchez le levier de sécurité (modèles avec moteur-frein).
- Placez le levier de commande de gaz sur la position [STOP] (modèles avec embrayage-frein de lame).
- Fermez le robinet d'essence (fig. 4).

2. Puesta en marcha del motor

⚠ No arranque el motor cuando la cuchilla se halla en contacto con hierba alta y no cortada, pues ello podría provocar dificultades de arranque.

▲ Arranque el cortacésped en un lugar despejado. Nunca lo vuelque para arrancar el motor, ni durante la rotación de la cuchilla.

- Abra el grifo de gasolina (fig. 3).
- Póngase detrás del manillar (posición de trabajo).
- Ponga la palanca de mando de gases en la posición [START].

NOTA : No utilice el starter cuando el motor está caliente.

- Aplique la palanca de seguridad contra el manillar y manténgala en esta posición (modelos con motor-freno exclusivamente).
- Coja la empuñadura del lanzador y tire lentamente hasta sentir una resistencia. A partir de ese momento, tire energicamente de la cuerda para vencer la compresión y evitar los retrocesos del motor, que podrían dañarle la mano o el brazo.

- Una vez arrancado el motor, **no deje que la empuñadura del lanzador retroceda brutalemente.** Acompañela lentamente y déjela siempre en su soporte del manillar.

- Cuando el motor haya alcanzado su temperatura, coloque la palanca del mando de gases en la posición [MAXI].

3. Parada del motor

- Suelte la palanca de seguridad (modelos con motor-freno).
- Ponga la palanca del mando de gases en la posición [STOP] (modelos con embrague-freno de cuchilla).
- Cierre el grifo de gasolina (fig. 4).

2. Arranque do motor

⚠ Não arranque o motor quando a lâmina de corte está em contacto com relva alta e não cortada, pois isso poderia causar dificuldades no (de) arranque.

▲ Arranque o corta-relva numa área limpa e sem obstáculos. Nunca o vire para arrancar o motor, nem durante a rotação da lâmina.

- Abra a torneira de gasolina (fig. 3).
- Coloque-se por detrás do guiador (como na posição de trabalho).
- Meta a alavanca de comando de gás na posição [START].

OBSERV. : Não deve utilizar o starter quando o motor está quente.

- Leve a alavanca de segurança contra o guiador e mantenha-a nesta posição (modelos com motor-travão somente).
- Agarre a pega do lançador e puxe lentamente até sentir uma resistência. Puxe então energicamente a corda para vencer a compressão, prevenir os contragolpes e evitar de se aleijar nas mãos ou nos braços.

- Logo que o motor arrancou, **não deixe a pega do lançador regressar brutalemente.** Deixe-a regressar lentamente e coloque-a sempre no seu suporte no guiador.

- Quando o motor atingiu a temperatura, coloque a alavanca de gás na posição [MAXI].

3. Paragem do motor

- Largue a alavanca de segurança (modelos com motor-travão).
- Coloque a alavanca do comando de gás na posição [STOP] (modelos com embraiagem travão de lâmina).
- Feche a torneira de gasolina (fig. 4).

1

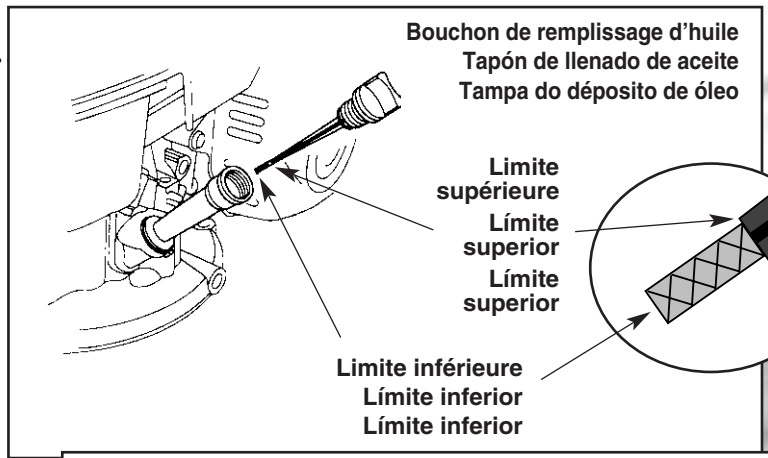

2

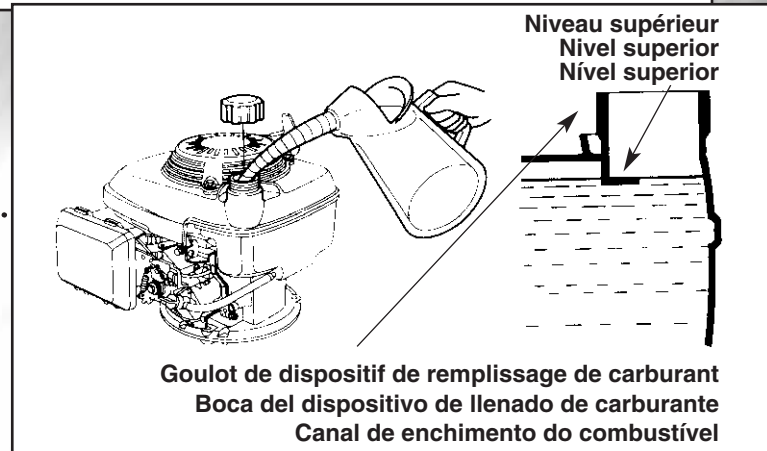

3

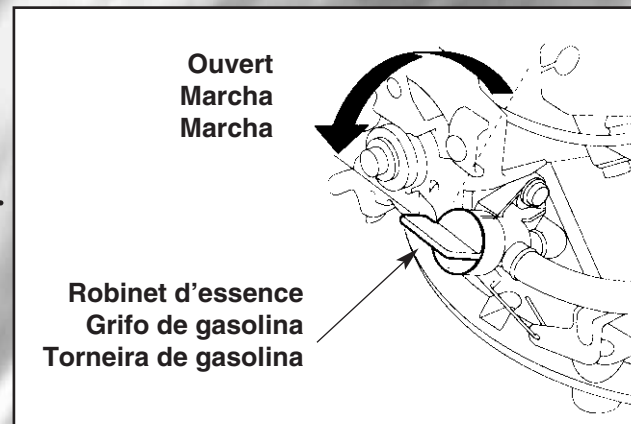

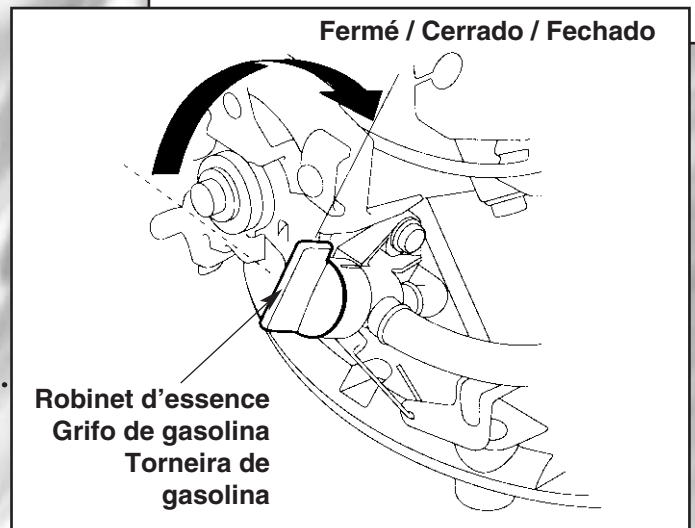

4



4. Entretien régulier du moteur

Contrôlez le niveau d'huile avant chaque tonte.

 Pour cela, retirez la jauge, et nettoyez-la avec un chiffon propre. Nettoyez soigneusement le tour de l'orifice de remplissage. Introduisez la jauge dans le tube de remplissage et posez le bouchon en appui sur le tube sans le visser. Retirez la jauge et vérifiez le niveau. En cas de besoin faire l'appoint.

 La jauge doit être vissée à fond lorsque le moteur tourne.

 Arrêtez le moteur avant d'effectuer toute opération d'entretien.

 Pour prévenir tout démarrage accidentel, déconnectez le capuchon de la bougie d'allumage.

Vidanges (fig.5)

Changez l'huile après les 5 premières heures de fonctionnement. Ensuite, dans des conditions d'utilisations normales, changez l'huile toutes les 50 heures ou chaque saison selon le cas.

Changez l'huile toutes les 25 heures de fonctionnement si le moteur est soumis à une température ou à une charge élevée.

Vidangez l'huile lorsque le moteur est encore chaud afin d'assurer une vidange rapide et complète.

1. Tournez le robinet d'essence vers la position "OFF" (fermé) (fig.4 page 5).

2. Déposez le bouchon du dispositif de remplissage d'huile, et vidangez l'huile dans le récipient d'huile en inclinant le moteur vers le goulot de dispositif de remplissage d'huile.

3. Refaites le plein avec de l'huile recommandée et vérifiez le niveau d'huile (voir page 4).

4. Reposez le bouchon de remplissage d'huile.
Capacité en huile moteur : 0,55 l

Lavez-vous les mains avec de l'eau et du savon après avoir manipulé de l'huile usée.

 Prière d'éliminer l'huile moteur usée conformément aux règles de l'environnement. Nous vous conseillons de la garder dans un bidon

fermé et de l'apporter au dépôt le plus proche. Ne la jetez pas à la décharge ou ne la versez pas sur/dans le sol ou dans les égouts.

Bougie d'allumage :

 N'utilisez jamais une bougie d'allumage ayant une valeur thermique non appropriée.

Pour assurer le bon fonctionnement du moteur, la bougie d'allumage ne doit présenter aucun dépôt et son écartement doit être correct.

- Déposez le capuchon de la bougie d'allumage et retirez la bougie d'allumage à l'aide d'une clé à bougie (fig. 6). Si le moteur vient de fonctionner, le silencieux est très chaud. **Faites attention à ne pas toucher le silencieux.**

- Inspectez visuellement la bougie d'allumage et jetez-la si les électrodes sont usées ou si l'isolant est fendu ou écaillé. En cas de réutilisation, nettoyez la bougie avec une brosse métallique.

- Mesurez l'écartement des électrodes à l'aide d'un calibre d'épaisseur. Corrigez-le si nécessaire en tordant l'électrode latérale.

MANTENIMIENTO CORRIENTE DEL MOTOR

4. Mantenimiento corriente del motor

Compruebe el nivel de aceite antes de cada corte.

 Para ello, retire la varilla y límpiela con un trapo limpio. Limpie con esmero el contorno del orificio del tubo de llenado. Introduzca la varilla en el tubo de llenado y coloque el tapón sobre el tubo sin roscarlo. Retire la varilla y compruebe el nivel. Reponga si fuese preciso.

 La varilla debe estar completamente roscada cuando el motor funciona.

 Pare el motor antes de efectuar cualquier operación de mantenimiento.

 Para evitar que la máquina arranque por accidente, desconecte el capuchón de la bujía de encendido.

Cambios de aceite (fig. 5)

Cambie de aceite tras las 5 primeras horas de funcionamiento. Después, en condiciones normales de uso, cambie el aceite todas las 50 horas o si es necesario cada temporada. Cambie el aceite todas las 25 horas de fun-

cionamiento cuando esté el motor sometido a temperaturas o cargas elevadas.

Proceda al cambio de aceite con el motor caliente, esto permite que la salida del aceite se efectúe de forma más rápida y completa.

1. Gire el grifo de la gasolina hasta la posición "OFF" (cerrado) (ver fig.4 página 5).

2. Retire el tapón del dispositivo de llenado de aceite, y vacíe el aceite en un recipiente para el aceite inclinando el motor hacia la boca del dispositivo de llenado de aceite.

3. Llene el depósito con aceite recomendado y compruebe el nivel de aceite (ver página 4).

4. Coloque el tapón de llenado de aceite.
Capacidad de aceite del motor : 0,55 l

Lávese las manos con agua y jabón tras haber manipulado aceite usado.

 Le rogamos elimine el aceite motor usado de acuerdo con las reglas del medio ambiente. Le aconsejamos que lo guarde en una lata (bidón) bien cerrada y que lo entregue en el local

apropiado más próximo. No lo tire a la descarga, ni lo vierta en el suelo ni en la alcantarilla.

Bujía de encendido :

 Nunca utilice una bujía de encendido con un valor térmico inapropiado.

Para obtener un buen funcionamiento del motor, la bujía de encendido no debe presentar depósito alguno y su separación debe ser correcta.

- Retire el capuchón de la bujía de encendido y sáquela con una llave de bujía (fig.6). Si el motor acaba de funcionar, el silencioso está muy caliente. **Cuide no tocar el silencioso en estas condiciones.**

- Verifique visualmente la bujía de encendido y tírela si los electrodos están usados o si el aislante está fisurado o desconchado. Si su estado permite que pueda utilizarse límpiela con un cepillo metálico.

- Mida la separación de los electrodos con una galga de espesor. Si fuese necesario corrija la separación torciendo el electrodo lateral.

MANUNTENÇÃO REGULAR DO MOTOR

4. Manutenção regular do motor

Controle o nível de óleo antes de cada corte.

 Para tal, retire a vareta de óleo, limpe com um pano limpo. Limpe bem a volta do orificio de enchimento. Introduza a vareta no tubo de enchimento e coloque a tampa sobre o tubo sem apertar a vareta. Retire a vareta e verifique o nível. Se for o caso ateste.

 A vareta deve ser apertada até ao fim quando o motor trabalha.

 Pare o motor antes de efectuar toda operação de manutenção.

 Para evitar um arranque acidental, retire o cachimbo da vela de ignição.

Mudanças de óleo (fig.5)

Mude o óleo após as primeiras 5 horas de funcionamento. De seguida, em condições de utilização normal, mude o óleo todas as 50 horas ou cada época segundo o caso.

Mude o óleo todas as 25 horas de funcionamento se o motor for submetido a temperatura ou uma carga elevada.

Mude o óleo quando o motor ainda está quente afim de assegurar uma muda rápida e completa.

1. Ponha a torneira de gasolina na posição OFF (fechado) (ver fig.4 página 5).

2. Retire a tampa do dispositivo de enchimento do óleo, e retire o óleo para um recipiente de óleo, inclinando o motor do lado do bocal do dispositivo de enchimento de óleo.

3. Ateste com óleo recomendado e verifique o nível de óleo (ver página 4).

4. Coloque a tampa de enchimento de óleo.
Capacidade de óleo do motor : 0,55 l

 Lave as mãos com água e sabão depois de ter manipulado o óleo usado.

Chamamos a sua atenção para eliminar o óleo conforme as regras do ambiente.

Aconselhamos a guardar-lo numa lata fechada e de entregar num sitio proprio o mais próximo. Não o deite no lixo, no chão ou nos esgotos.

Vela de ignição :

 Nunca utilize uma vela de ignição com valor térmico não indicado.

Para obter um bom funcionamento do motor, a vela de ignição não deve ter nenhum depósito e deve ter a medida de afastamento do electrodo correcta.

- Retire o cachimbo de vela de ignição e a vela com ajuda de uma chave de velas (fig.6). Se o motor acabou de funcionar, o escape está muito quente. **Tenha cuidado de não tocar no escape.**

- Verifique visualmente a vela de ignição e deite fora se os electrodos estão usados ou se o isolamento está fundido ou rachado; em caso de re-utilização, limpe com uma escova de arames.

- Veja o afastamento dos electrodos com a ajuda de um papa folgas. Corrija se for necessário.

L'écartement doit être : 0,70-0,80 mm (Fig. 7)

Remplacez la bougie toutes les 100 heures de fonctionnement ou chaque saison, selon le cas.

N'hésitez pas à changer une bougie usée.

⚠ N'employez que des bougies d'origine Outils WOLF prévues pour ce moteur (réf. ZY751).

- Vérifiez que la rondelle de la bougie d'allumage est en bon état et vissez la bougie à la main pour éviter de fausser les filets (fig. 8).

- Après avoir mis la bougie d'allumage en place, serrez-la à l'aide d'une clé à bougie pour comprimer la rondelle.

Pour l'installation d'une nouvelle bougie d'allumage, serrez de 1/2 tour après son assise pour comprimer la rondelle. Pour l'installation d'une bougie d'allumage ancienne, serrez de 1/8-1/4 de tour après l'assise de la bougie pour comprimer la rondelle.

⚠ La bougie d'allumage doit être serrée correctement. Lorsque la bougie est mal serrée, elle risque de chauffer considérablement et d'endommager le moteur.

La separación debe situarse entre : 0,70 - 0,80 mm (fig.7)

Sustituya la bujía cada 100 horas de funcionamiento y en caso de necesidad cada temporada.

No dude en cambiar una bujía gastada.

⚠ Emplee exclusivamente bujías de origen Outils WOLF previstas para este motor (ref. ZY751).

- Compruebe que la arandela de la bujía de encendido está en buen estado y rosque la bujía con la mano para evitar que los filos de la rosca puedan estropearse (fig. 8).

- Una vez introducida, apriétela con una llave de bujía para comprimir la arandela.

Para montar una nueva bujía de encendido, apriétela de 1/2 vuelta tras montarla para comprimir la arandela. Si se trata de una antigua bujía de encendido, apriétela de 1/8-1/4 de vuelta una vez instalada para comprimir la arandela.

⚠ La bujía de encendido debe apretarse correctamente. Una bujía mal apretada puede calentar y averiar considerablemente el motor.

O afastamento deve ser de ; 0,70 - 0,80 mm (fig.7)

Troque de vela todas as 100 horas de funcionamento ou em cada época, segundo o caso.

⚠ Não hesite em mudar uma vela usada. Utilize só velas de origem Outils WOLF previstas para este motor (ref.ZY751).

- Verifique se a anilha de a vela de ignição está em bom estado e aperte a vela à mão para evitar de morder a rosca (fig.8).

- Após ter posto a vela de ignição no sitio, aperte com a chave de velas para comprimir a anilha.

Para instalação de uma nova vela de ignição, aperte de 1/2 volta depois do seu encosto para comprimir a anilha.

⚠ A vela de ignição deve ser apertada correctamente. Quando a vela está mal apertada, arrisca de aquecer consideravelmente e danificar o motor.

5

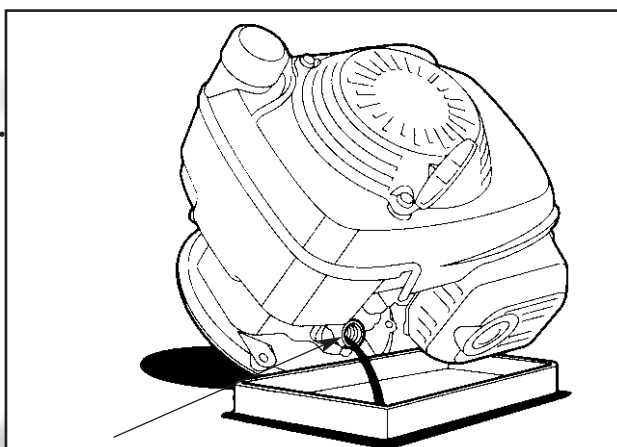

Tube de remplissage d'huile
Orificio de llenado de aceite
Canal de enchimento do óleo

6

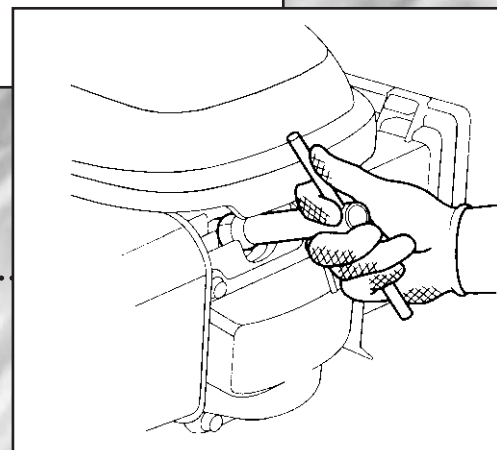

7

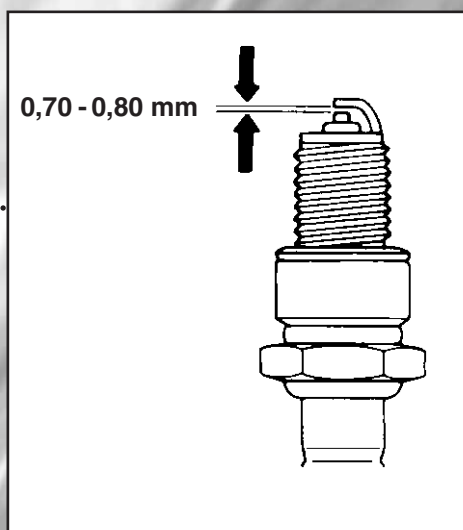

8

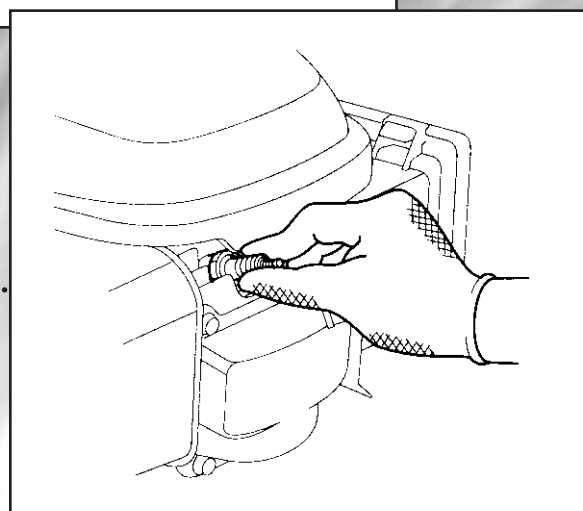

Filtre à air

Si le filtre à air est sale, le passage vers le carburateur sera restreint. Pour éviter tout mauvais fonctionnement du carburateur, entre-prenez régulièrement le filtre à air.

Entretenez-le plus fréquemment lorsque le moteur est utilisé dans un environnement très poussiéreux.

 **N'utilisez jamais d'essence ou de solvants à point d'éclair bas pour le nettoyage de l'élément du filtre à air. Un incendie ou une explosion pourrait en résulter.**

 **Ne faites jamais tourner le moteur sans filtre à air. Cela entraînerait une usure prématurée du moteur.**

1. Déposez le couvercle de filtre à air en décrochant d'abord les deux languettes supérieures situées sur le couvercle de filtre à air, puis les deux languettes inférieures (**Fig 9**).

2. Déposez l'élément filtrant. Vérifiez soigneusement qu'il n'est pas perforé ou déchiré, et remplacez-le si nécessaire.

3. Tapotez légèrement l'élément plusieurs fois sur une surface dure afin d'en faire tomber la saleté en excès, ou envoyez avec précaution de l'air comprimé à travers le filtre (**Fig.10**) de l'intérieur vers l'extérieur. N'essayez jamais d'enlever la saleté à l'aide d'une brosse; le brossage forcerait la saleté à l'intérieur des fibres. Remplacez l'élément s'il est excessivement sale.

4. Reposez l'élément et le couvercle de filtre à air.

Système de refroidissement

Enlevez régulièrement des débris d'herbe sur la grille de ventilation. Vous aurez ainsi la garantie d'un refroidissement constant et efficace de votre moteur.

Débarrassez les ailettes de refroidissement du cylindre de l'herbe qui a pu s'y accumuler.

MANTENIMIENTO CORRIENTE DEL MOTOR

Filtro de aire

Si el filtro de aire está sucio, el paso de aire quedará totalmente reducido. Para evitar un mal funcionamiento del carburador, límpiolo con regularidad.

Límpiolo con más frecuencia si el motor está utilizado en un entorno con polvo.

 **No emplee gasolina ni solventes inflamables para la limpieza del elemento del filtro de aire. Un incendio y/o una explosión podrían provocarse.**

 **No haga trabajar el motor sin el filtro de aire. Esto provocaría un desgaste prematuro del motor.**

1. Retire la tapa del filtro de aire desenganchando las lengüetas superiores situadas en la tapa del filtro de aire, y a continuación las dos lengüetas inferiores (**Fig. 9**).

2. Saque el elemento filtrante. Verifique que no esté perforado o roto, y si fuese necesario sustitúyalo.

3. Golpee suavemente contra una superficie dura el elemento filtrante varias veces, para que la suciedad excesiva se desprenda, o envíe con precaución aire comprimido a través del filtro (**Fig 10**) desde el interior hacia el exterior. Nunca intente quitar la suciedad con un cepillo, pues lo que se produciría es que la suciedad se introduciría en el interior de las fibras. Si está muy sucio sustituya el elemento.

4. Monte el elemento y la tapa del filtro de aire.

Sistema de refrigeración

Retire con regularidad los residuos de hierba que se hallen en la rejilla de ventilación. Con ello tendrá la garantía de una constante y eficaz refrigeración del motor.

Limpie las aletas de refrigeración del cilindro de la hierba que se haya podido acumular.

MANUTENÇÃO REGULAR DO MOTOR

Filtro de ar

Se o filtro de ar está sujo, a passagem de ar para o carburador será apertada. Para evitar todo mau funcionamento do carburador, mantenha regularmente o filtro de ar.

Faça a manutenção com mais frequência se o motor é utilizado num ambiente com muita poeira.

 **Nunca utilize gasolina ou solventes químicos para limpeza do filtro de ar. Um incêndio ou uma explosão poderia ocorrer.**

 **Não ponha o motor a trabalhar sem o filtro de ar. Isso ocasiona um uso prematuro do motor.**

1. Retire a tampa do filtro de ar puxando primeiro as 2 patilhas superiores situadas na tampa do filtro de ar e depois as inferiores (**fig.9**).

2. Tire o elemento filtrante. Verifique a preceito se não está furado ou rasgado, e substituir se for necessário.

3. Bata levemente o filtro varias vezes numa área afim de fazer cair o lixo em exceso, ou mande com precaução ar comprimido de dentro para fora do filtro (**fig.10**). Não tente retirar o lixo com uma escova; o escovar forçaria o lixo no interior das fibras. Substituir o filtro de ar se estiver bastante sujo.

4. Coloque novamente o elemento e a tampa do filtro de ar.

Sistema de arrefecimento

Retire regularmente os restos de relva da grelha de ventilação. Assim poderá ter a garantia de um arrefecimento constante e eficaz do seu motor.

Retire das alhetas de arrefecimento do cilindro a relva que aí se possa acumular.

9

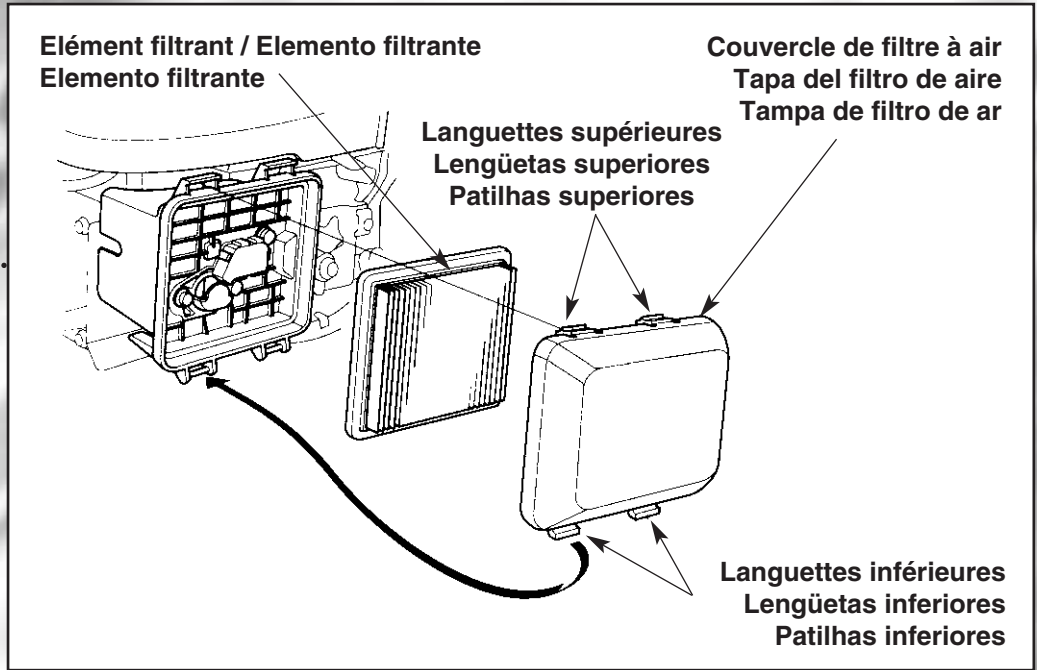

10

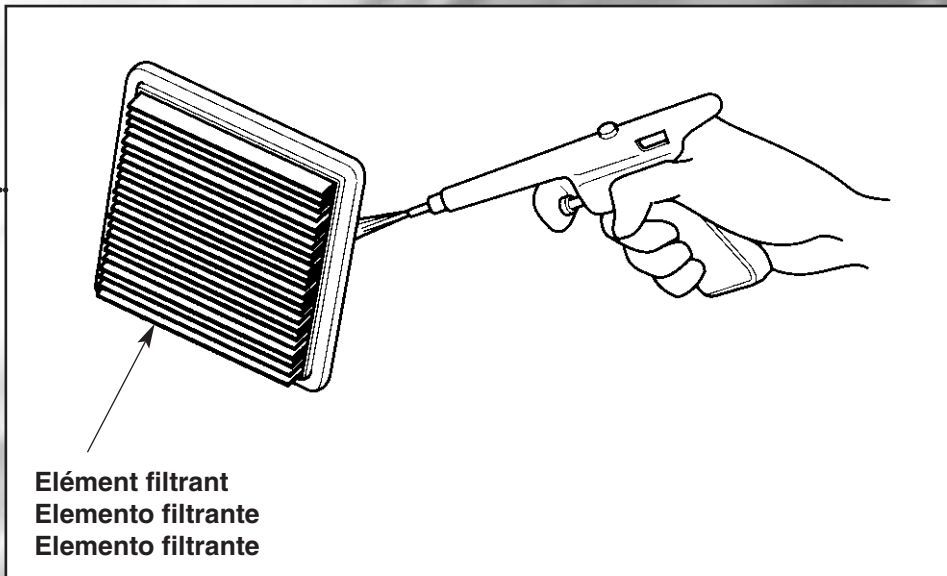

ARRÊT PROLONGÉ - STOCKAGE HIVERNAL

5. Arrêt prolongé - Stockage hivernal

 **Débranchez le capuchon de la bougie pour éviter tout risque de démarrage accidentel.**

- Videz le réservoir de son carburant. Vidangez le réservoir à l'extérieur (en plein air).

- Moteur encore chaud, vidangez le carter d'huile et refaites le plein d'huile jusqu'au repère de limite supérieure de la jauge.

- Démontez la bougie et versez la valeur d'une cuillerée à soupe d'huile dans le cylindre.

- Faites tourner doucement le moteur une dizaine de fois pour répartir l'huile et protéger de la corrosion le cylindre et les soupapes.

- Remettez la bougie en place.

- Tirez légèrement la corde de démarreur jusqu'à ce qu'une résistance se fasse sentir. Ceci ferme les soupapes et les protège contre la poussière et la corrosion.

- Enduisez les endroits pouvant rouiller d'une légère couche d'huile. Laissez refroidir le moteur puis recouvrez la tondeuse et remisez-la sur une surface de niveau dans un endroit sec et sans poussière, sur des planches ou une tôle.

 **Pour réduire le risque d'incendie, maintenez la tondeuse et sa zone de stockage exemptes d'herbe, de feuilles ou de graisse.**

6. Remise en service

- Dévissez la bougie et nettoyez-la à l'essence.

- Laissez sécher, sans encore la remonter.

- Lancez le moteur plusieurs fois pour éliminer l'huile en excédent.

- Remontez alors la bougie sèche.

- Faites le plein **de supercarburant sans plomb**.

- Mettez le moteur en marche.

5. Paro prolongado- Almacenamiento invernal

 **Para evitar cualquier tipo de accidente desconecte siempre el capuchón de la bujía.**

- Vacíe el depósito de su carburante. Vacíe el depósito en el exterior al aire libre.

- Con el motor aún caliente, vacíe el cárter de aceite y llénelo con aceite limpio hasta la señal de límite superior de la varilla.

- Desmonte la bujía y vierta una cucharada de aceite en el cilindro.

- Haga girar el motor unas diez veces para repartir el aceite y proteger cilindro y válvulas contra la corrosión.

- Monte la bujía.

- Tire ligeramente de la cuerda del lanzador hasta que sienta una resistencia. Con ello cerrará las válvulas protegiéndolas del polvo y de la corrosión.

- Aplique un poco de aceite en los lugares que puedan oxidarse. Antes de recoger la máquina, deje que el motor se enfríe. Coloque el cortacésped en un lugar seco y sin polvo.

 **Para reducir el riesgo de incendio, mantenga la máquina así como el lugar donde se encuentre exentas de hierba, hojas y grasas.**

6. Puesta en servicio

- Desenrosque la bujía y límpiela con gasolina.

- Déjela secar sin aún montarla.

- Lance varias veces el motor para expulsar el exceso de aceite.

- Monte ahora la bujía seca.

- Llene el depósito **de gasolina con carburante sin plomo**.

- Ponga el motor en marcha.

PARO PROLONGADO - ALMACENAMIENTO INVERNAL

5. Paragem prolongada - Arrumação invernal

 **Retire o cachimbo de vela para evitar todo risco de arranque.**

- Esvazie o depósito de gasolina, faça-o num local arejado.

- Motor ainda quente, esvazie o cárter de óleo e reponha óleo até ao limite superior da vareta.

- Desmonte a vela e deite cerca de uma colher de sopa de óleo para dentro do cilindro.

- Faça rodar o motor uma dezena de vezes para espalhar o óleo e proteger da corrosão do cilindro e das válvulas.

- Coloque novamente a vela no sitio.

- Puxe ligeiramente a corda do lançador até que se faça sentir uma resistência. Este efeito fecha as válvulas e protege da poeira e corrosão.

- Besunte os sitios que podem enfurfejar com uma ligeira camada de óleo. Deixe arrefecer o motor e depois cubra o corta-relvas e arrume numa área plana, num sitio seco e sem poeira, em cima de barrotes ou de uma chapa.

 **Para reduzir o risco de incêndio, mantenha o corta-relvas e sua zona de arrumação isentas de relva, folhas ou de massa consistente.**

6. Reposição em serviço

- Desaperte a vela e limpe com gasolina.

- Deixe secar, sem a montar.

- Lance o motor várias vezes para eliminar o óleo em excesso.

- Monte agora a vela seca.

- Ateste com gasolina **Súper sem chumbo 98**.

- Ponha o motor a trabalhar.

PARAGEM PROLONGADA - ARRUMAÇÃO INVERNAL

TABLEAU RÉCAPITULATIF DE L'ENTRETIEN RÉGULIER DU MOTEUR

Le meilleur entretien est avant tout un nettoyage régulier après chaque tonte. Avant d'effectuer des travaux sous le châssis, retirez le capuchon de bougie.

ÉLÉMENT	FRÉQUENCE D'ENTRETIEN					
	<i>Effectuez ces opérations à chaque mois ou intervalle horaire d'utilisation indiqué, celui des cas qui arrive en premier</i>					
	Avant utilisation	Premier mois ou 5 heures	Chaque saison ou toutes les 25 heures	Chaque saison ou toutes les 50 heures	Toutes les 100 heures	Toutes les 150 heures
Huile moteur	Vérifier niveau	Renouveler		Renouveler (2)		
Filtre à air	Vérifier		Nettoyer (1)			
Système de refroidissement	Nettoyer autour du silencieux					
Bougie d'allumage					Vérifier Nettoyer	
Filtre et réservoir d'essence					Nettoyer (3)	
Conduite d'essence	Vérifier tous les 2 ans (Remplacer si nécessaire) (3)					

(1) : Entretenez le filtre à air plus fréquemment lors de l'utilisation dans des endroits poussiéreux.

(2) : Changez l'huile moteur toutes les 25 heures en cas d'utilisation à régime sévère ou à température ambiante élevée.

(3) : Ces opérations doivent être confiées à un revendeur-réparateur agréé Outils WOLF.

CUADRO RECAPITULATIVO DEL MANTENIMIENTO CORRIENTE DEL MOTOR

El mejor mantenimiento consiste antes que nada en una limpieza esmerada después de cada corte.

Antes de efectuar trabajos debajo del chasis, retire el capuchón de bujía.

ELEMENTO	FRECUENCIA DE MANTENIMIENTO					
	<i>Efectúe estas operaciones cada mes o según las horas de utilización, indicadas, la operación que deba efectuarse primero.</i>					
	Antes de cada corte	Primer mes o tras 5 horas de trabajo	Cada temporada o cada 25 horas	Cada temporada o cada 50 horas	Cada 100 horas	Cada 150 horas
Aceite motor	Comprobar nivel	Cambiar		Cambiar (2)		
Filtro de aire	Comprobar		Limpiar (1)			
Sistema de refrigeración	Limpiar alrededor del silencioso					
Bujía de encendido					Comprobar Limpiar	
Filtro y depósito de gasolina					Limpiar (3)	
Conducto de gasolina	Comprobar cada 2 años (Sustituir en caso de necesidad) (3)					

(1) : En las zonas polvorientas hay que limpiar el filtro de aire con más frecuencia.

(2) : Si utiliza la máquina en condiciones severas o en ambientes de altas temperaturas, proceda al cambio del aceite del motor cada 25 horas.

(3) : Estas operaciones deben confiarse a un reparador acreditado Outils WOLF.

QUADRO RECAPITULATIVO DA MANUTENÇÃO REGULAR DO MOTOR

A melhor manutenção é antes de mais uma limpeza regular após cada corte.
Antes de fazer qualquer manutenção debaixo do chassis, retire o cachimbo da vela.

ELEMENTO	FREQÜÊNCIA DE MANUTENÇÃO					
	<i>Efectue estas operações em cada mês ou intervalo horário de utilização indicado, o que acontecer em primeiro.</i>					
	Antes utilização	Primeiro mês ou 5 horas	Cada época ou todas as 25 horas	Cada época ou todas as 50 horas	Todas as 100 horas	Todas as 150 horas
Oleo motor	Verificar nível	Substituir		Substitua (2)		
Filtro de ar	Verificar		Limpiar (1)			
Sistema de arrefecimento	Limpar a volta do escape					
Vela de ignição					Verificar Limpar	
Filtro e depósito de gasolina					Limpar(3)	
Tubeira de gasolina	Verificar todos os 2 anos (Substituir se necessário) (3)					

- (1) : Faça a manutenção do filtro de ar mais frequentemente aquando da utilização em sitios poeirentos.
 (2) : Mude o óleo motor todas as 25 horas em caso de utilização a regime severo ou a temperatura ambiente elevada.
 (3) : Estas operações devem ser confiadas a um reparador Oficial Outils WOLF.

LORSQUE LE MOTEUR NE DÉMARRE PAS :

1. Le robinet d'essence est-il en position "ON" (ouvert)?
2. Y a-t-il de l'essence dans le réservoir?
3. L'essence atteint-elle le carburateur?



Si de l'essence est renversée, assurez-vous que la zone est sèche avant de mettre le moteur en marche. Des vapeurs d'essence ou de l'essence renversée peuvent s'enflammer.

4. Le levier de commande est-il correctement placé?
5. Y a-t-il une étincelle au niveau de la bougie d'allumage?
 - a. Retirez le capuchon de la bougie d'allumage. Décrassez le pourtour de l'embase de la bougie, puis retirez la bougie.
 - b. Reposez la bougie dans son capuchon.
 - c. Mettez l'électrode latérale à la masse du moteur, tirez sur le lanceur à réenroulement pour voir si des étincelles jaillissent en travers de l'éclateur (fig.11).
 - d. S'il n'y a pas d'étincelle, remplacez la bougie.

Si la bougie est en bon état, remettez-la en place et essayez à nouveau de faire démarrer le moteur en suivant les instructions données.

La plupart des anomalies de fonctionnement sont dues à de mauvaises manoeuvres, à une mauvaise utilisation de la tondeuse, ou à l'absence de l'entretien normal que nous préconisons.

Si la panne persistait malgré ces vérifications, adressez-vous à un revendeur-réparateur agréé Outils WOLF.

REPARACIÓN CORRIENTE : AVERIAS Y SUS REMEDIOS

SI EL MOTOR NO ARRANCA :

1. El grifo de gasolina está en posición "ON" (abierto) ?
2. El depósito de gasolina tiene aceite ?
3. La gasolina llega al carburador ?

Si se derramase gasolina, cerciórese que la zona está seca antes de poner el motor en marcha. Los vapores de gasolina o la propia gasolina derramada pueden inflamarse.

4. La palanca de mando está correctamente colocada ?
5. La bujía de encendido tiene chispa ?
 - a. Retire el capuchón de la bujía de encendido. Limpie el contorno de la base de la bujía, y saque la bujía.
 - b. Ponga la bujía en su capuchón.
 - c. Ponga el electrodo lateral en la masa del motor, tire varias veces del lanzador para ver si saltan chispas (fig.11).
 - d. Si no saltan chispas, cambie la bujía.

Si la bujía está en buen estado, móntela e intente de poner en marcha el motor siguiendo las indicaciones citadas.

La mayoría de anomalías de funcionamiento se deben a falsas maniobras, o a una mala utilización del cortacésped, o a la ausencia del mantenimiento normal que preconizamos.

Si la avería persiste a pesar de haber efectuado las comprobaciones indicadas anteriormente, diríjase a un Distribuidor Reparador-Acreditado Outils WOLF.

REPARAÇÕES CORRENTES : AVARIAS E SUAS SOLUÇÕES

QUANDO O MOTOR NÃO ARRANCA :

1. A torneira de gasolina está em posição "ON" (aberto) ?
2. O depósito contem gasolina ?
3. A gasolina chega ao carburador ?

Se a gasolina foi entornada, verifique que a zona está seca antes de pôr o motor a trabalhar. Vapores de gasolina ou gasolina entornada podem inflamar.

4. A alavanca de comando está correctamente posicionada ?
5. A vela de ignição faz faísca ?
 - a. Retire o cachimbo da vela de ignição. Retire a sujidade à volta da vela e retire a vela.
 - b. Remeta a vela no cachimbo de vela.
 - c. Encoste o electrodo a massa do motor, puxe o lançador varias vezes para ver se faz faísca na vela (fig.11).
 - d. Se não faz faísca, troque a vela.

Se a vela está em bom estado, volte a colocar a vela e experimente novamente o arranque do motor, seguindo as instruções dadas.

A maior parte das anomalias de funcionamento são devido a manobras erradas, à uma má utilização do cortarelvos ou à ausência de manutenção normal que nós preconizamos.

Se a avaria persiste após estas verificações, dirija-se a um revendedor-reparador o mais próximo.

**IMPORTANT :**

En cas de remplacement de pièces, n'utilisez que des pièces d'origine Outils WOLF. La qualité du travail effectué, la longévité de la tondeuse et votre sécurité en dépendent. L'utilisation de toute pièce "non d'origine", en plus des risques encourus par l'utilisateur, entraînerait l'annulation de la garantie pour tout dommage en résultant. La société Outils WOLF décline toute responsabilité en cas d'accident dû à l'utilisation d'une pièce "non d'origine".

**IMPORTANTE :**

Cuando tenga que sustituir alguna pieza, utilice exclusivamente piezas de origen Outils WOLF. La calidad del trabajo efectuado, la duración del cortacésped y su seguridad personal dependen de ello. La utilización de piezas que no sean de origen, acarrea, además de los riesgos a los que se expone el utilizador, la anulación de la garantía para cualquier daño que resulte. La empresa Outils WOLF rehusa cualquier responsabilidad, en caso de accidente provocado por una pieza que no sea de origen.

**IMPORTANTE :**

Em caso de substituição de peças, utilize exclusivamente peças de origem Outils WOLF. A qualidade do trabalho efectuado, a duração do cortarrelvas e a vossa segurança dependem desta condição. A utilização de peças não originais e mais os riscos corridos pelo utilizador, dão origem a anulação da garantia por qualquer dano daí resultante. A empresa Outils WOLF declina toda responsabilidade em caso de acidente devido a utilização de uma peça não de origem.

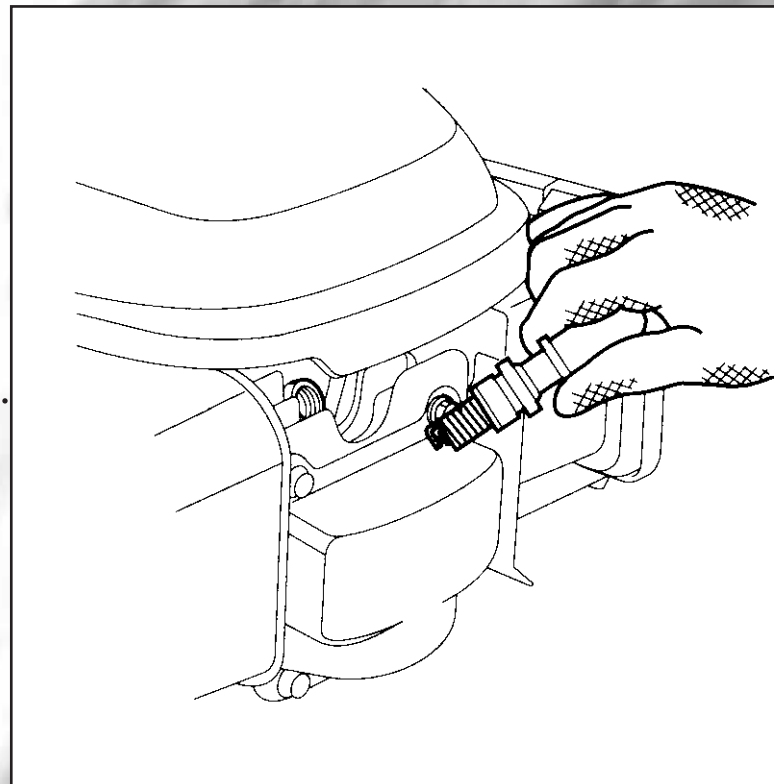
11



Con el constante afán de mejora, su cortacésped puede presentar ligeras diferencias con respecto al presente manual.
Numa preocupação constante de melhorar o seu corta-relvas pode apresentar diferenças em relação ao presente manual.
Imprimé en France par l'imprimerie VALBLOIR Illkirch - Réf 12317E - Mai 2006 - Dans un souci constant d'amélioration, votre tondeuse peut présenter des différences par rapport à la présente notice.

Outils WOLF

www.outils-wolf.com

INSTRUCTIONS D'UTILISATION

Tondeuses thermiques 46 cm

INSTRUCCIONES DE UTILIZACIÓN

Cortacéspedes térmicos de 46 cm

INSTRUÇÕES DE UTILIZAÇÃO

Corta-relvas térmicos 46 cm

Réf. 11988

À LIRE ATTENTIVEMENT AVANT D'UTILISER LA MACHINE

LÉASE ATENTAMENTE ANTES DE UTILIZAR LA MÁQUINA

LEIA COM ATENÇÃO ANTES DE UTILIZAR A MÁQUINA

Avant de vous mettre à tondre, lisez attentivement les instructions d'utilisation et respectez surtout les conseils relatifs à votre sécurité et à celle des autres. Conservez précieusement ces livrets pour des consultations ultérieures.

Cette tondeuse est uniquement destinée à la tonte de l'herbe.

Tout autre usage en dehors de la tonte de toute surface engazonnée et non conforme à la notice est à proscrire.

Antes de hacer uso de su cortacésped, lea detenidamente las instrucciones de utilización y respete sobre todo los consejos relativos a su seguridad y a la de los demás. Conserve cuidadosamente estos cuadernos para consultas ulteriores.

Este cortacésped está exclusivamente destinado para cortar la hierba.

Cualquier utilización que no sea la de cortar césped está completamente proscrita.

Antes de começar o cortar, leia e respeite com atenção as instruções de utilização e sobretudo os conselhos para sua segurança e a dos outros. Conserve cuidadosamente estes cadernos para consulta posterior.

Este corta-relva é unicamente destinado para o corte da relva.

Qualquer outra utilização fora de superfície relvada não estará de acordo com o prescrito no manual de utilização.

 A	DESCRIPTION DES SYMBOLES GRAPHIQUES (selon modèle) A ◀ Etiquette : rotation de la lame par entraînement direct B ◀ Etiquette : avance de la tondeuse C ◀ Etiquette : rotation de la lame par commande d'embrayage frein de lame Etiquette : variateur de vitesse ▶ D 1 vitesse rapide 2 vitesse intermédiaire 3 vitesse lente	 D	
			DESCRIPCION DE LOS SIMBOLOS GRAFICOS (según modelo) A ◀ Etiqueta: rotación de la cuchilla por transmisión directa B ◀ Etiqueta: avance del cortacésped C ◀ Etiqueta: rotación de la cuchilla por mando de embrague-freno Etiqueta: variador de velocidad ▶ D 1 velocidad rápida 2 zona de velocidades intermedias 3 velocidad lenta
			DESCRICOÇÃO DOS SIMBOLOS GRAFICOS (segundo o modelo) A ◀ Etiqueta: rotação da lâmina por transmissão direita B ◀ Etiqueta: avanço do corta-relva C ◀ Etiqueta: rotação da lâmina por comando de embraiagem-travão Etiqueta: variador de velocidade ▶ D 1 velocidade rápida 2 espaço de velocidades intermediárias 3 velocidade lenta

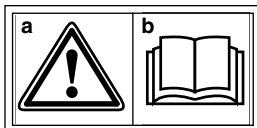

Signification des étiquettes de sécurité ÉTIQUETTE :

- a. ATTENTION! b. Avant utilisation, lire et observer rigoureusement les instructions de la notice.
 c. Risque de sectionnement des doigts.
 d. Arrêter le moteur, débrancher le capuchon de bougie et retirer la clé du contacteur de démarrage électrique (pour les modèles qui en sont équipés) avant de procéder à toute opération de maintenance ou de réparation.
 e. Risque de projection d'objets.
 f. Tenir les tiers à l'écart de la zone dangereuse.



Significado de las etiquetas de seguridad ETIQUETA:

- a. CUIDADO! b. Antes de utilizar, lea y respete las instrucciones del manual.
 c. Riesgo de cortarse los dedos.
 d. Parar el motor, desconectar el capuchón de la bujía y retirar la llave de contacto del arranque eléctrico (para los modelos equipados con este dispositivo) antes de proceder a cualquier operación de mantenimiento o reparación.
 e. Riesgo de proyección de objetos.
 f. Mantener a los terceros fuera de la zona peligrosa.

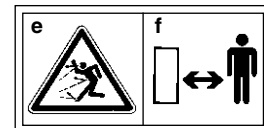

Significação das etiquetas de segurança ETIQUETA:

- a. ATENÇÃO! b. Antes de utilizar, ler e cumprir as instruções do manual.
 c. Risco de corte dos dedos.
 d. Parar o motor, desligar o cachimbo da vela e retirar a chave de contacto do arranque eléctrico (para os modelos equipados com este sistema) antes de começar qualquer operação de manutenção ou reparação.
 e. Risco de projecção de objectos.
 f. Manter os terceiros fora da zona perigosa.

1- AVANT D'UTILISER VOTRE TONDEUSE

- Familiarisez-vous avec ses commandes. Etudiez soigneusement son fonctionnement pour pouvoir arrêter rapidement le moteur.
- Dégagez la pelouse des pierres, bois, ferrailles, fils, os, plastiques, branches et autres débris pouvant être projetés par la tondeuse. Supprimez également les branches basses pouvant blesser les yeux.
- Avant chaque tonte, assurez-vous du bon état de la lame et de son serrage.
- Ne portez jamais de vêtements amples durant la tonte. Equipez-vous de chaussures fermées, solides et antidérapantes. Portez également des pantalons longs.

2- VOTRE SECURITE ET CELLE DES AUTRES

- Votre tondeuse doit être utilisée conformément à la présente notice d'utilisation.
- Ne conduisez pas trop près de fossés sur des terrains meubles ou comportant des risques de renversement.
- Les adolescents de moins de 16 ans, ainsi que les personnes non familiarisées avec la tondeuse, ne doivent pas utiliser la machine. Ne laissez jamais tourner le moteur sans surveillance.
- N'utilisez pas la machine si vous êtes fatigué ou malade. Evitez également de le faire si vous avez consommé des boissons alcoolisées ou pris des médicaments
- L'utilisateur ou l'opérateur est responsable de la sécurité des tiers se trouvant dans la zone de travail de la machine. Veillez à ce que personne ne puisse être blessé par des projections de pierres ou d'autres objets lors de la tonte.
- Evitez la présence de personnes (surtout d'enfants), ou d'animaux à proximité de la machine lors de son utilisation.
- N'enlevez jamais les étiquettes ou les éléments de sécurité.
- Ne confiez jamais votre tondeuse à une personne n'ayant pas pris connaissance de la notice d'utilisation.
- La tondeuse doit être obligatoirement pourvue du système de ramassage ou de son bouclier de sécurité.
- Evitez les obstacles tels que taupinières, souches, bordures, socles bétonnés qui ne peuvent pas être coupés par la lame et qui risquent d'endommager le système de coupe.
- Ne mettez jamais ni main, ni pied sous le carter de coupe, ainsi que sous les pièces tournantes. Tenez-vous toujours à l'écart de l'ouverture d'éjection.
- Ne tondez qu'en plein jour, ou avec un bon éclairage artificiel. En cas d'intervention sur le moteur, arrêtez-le.

- Respectez la distance de sécurité minimale donnée par les longerons du guidon. Lorsque vous tondez sur des pentes, il convient d'être particulièrement prudent et de changer de direction avec beaucoup de précaution. La tonte sur des pentes trop abruptes est à proscrire. Respectez le schéma de tonte ci-dessous.

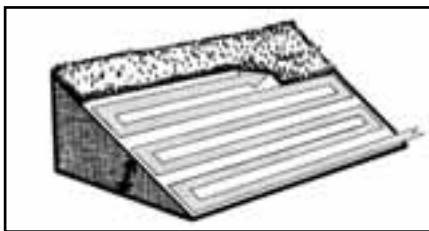

- Le levier de sécurité et le levier d'embrayage de lame sont des dispositifs à action maintenue : ne jamais les bloquer.
- Si la machine doit être soulevée ou transportée, arrêtez le moteur. Par précaution, retirez le capuchon de la bougie. Si vous faites fonctionner la tondeuse en dehors de la pelouse arrêtez la rotation de la lame ou arrêtez le moteur.
- Il est recommandé d'avoir recours à une rampe de chargement ou de se faire aider par quelqu'un pour charger ou décharger la machine.
- Respectez également d'éventuelles prescriptions légales relatives à l'utilisation de tondeuses thermiques
- Ces précautions sont indispensables pour votre sécurité. Les recommandations mentionnées ne sont toutefois pas exhaustives, à tout moment, utilisez votre tondeuse à bon escient.

3- MAINTENANCE ET STOCKAGE

- Maintenez toujours la machine et ses différents accessoires en parfait état de marche.

- Utilisez toujours du carburant «FRAIS», conservé dans un récipient propre. N'achetez que la quantité de carburant que vous utiliserez sous 1 mois pour les carburants SANS PLOMB.

Attention danger : le carburant est hautement inflammable.

- Faites le plein uniquement à l'extérieur et ne fumez pas pendant cette opération.
- Ajoutez du carburant avant de démarrer le moteur.
- N'enlevez jamais le bouchon du réservoir de carburant pendant que le moteur tourne ou tant qu'il est chaud.
- Si du carburant a été répandu, ne tentez pas de démarrer le moteur : éloignez la machine de la zone d'épandage et évitez de provoquer toute inflammation tant que les vapeurs de carburant ne sont pas dissipées.
- Remettez correctement en place les bouchons du réservoir et de la nourrice de carburant.
- Les travaux d'entretien et de nettoyage de la tondeuse, ainsi que le démontage des dispositifs de sécurité ne doivent être effectués que lorsque le moteur est arrêté.
- Les lames de rechange doivent être uniquement montées sur les tondeuses pour lesquelles elles sont prévues, et ce conformément aux indications données.
- Après un choc sur la lame, celle-ci est à changer impérativement.

4- RESPONSABILITE

- En cas d'utilisation non conforme à la notice et à la réglementation en vigueur Outils WOLF décline toute responsabilité.
- Vous ne devez pas effectuer de modifications sur votre tondeuse sans accord préalable de la part des Outils WOLF. Toute modification non autorisée par Outils WOLF peut rendre la machine dangereuse et conduire à de sévères blessures lors de l'utilisation.

5- IDENTIFICATION DE LA TONDEUSE

Le numéro d'identification de votre tondeuse se trouve sur la plaque signalétique apposée sur la tondeuse. Communiquez ce numéro à votre Revendeur-Réparateur en cas d'intervention sur la tondeuse.

▲ Ce signe vous indiquera les conseils qui concernent votre sécurité.

⚠ Ce signe vous indiquera les conseils qui concernent la longévité de votre tondeuse.

Dans un souci constant d'amélioration de ses produits, Outils WOLF se réserve le droit de modifier, sans préavis, les spécifications des modèles présentés. Photos et illustrations non contractuelles.

SOMMAIRE

Pour votre sécurité et celle des autres	p. 3
Avant de tondre : préparation de la tondeuse	p. 6 à 7
Pour tondre : utilisation de la tondeuse	p. 8 à 13
L'entretien régulier de la tondeuse	p. 14 à 17
Tableau récapitulatif	p. 18
Dépannage courant-pannes et leurs remèdes	p. 19
Conditions de garantie	p. 22

1- ANTES DE HACER USO DE SU CORTACÉSPED

- Acostúmbrase a sus mandos. Estudie detenidamente su funcionamiento para poder parar rápidamente el motor.
- Retire del césped las piedras, ramas, chatarras, alambres, huesos, plásticos y demás desperdicios que puedan ser expulsados por el cortacésped. Elimine igualmente las ramas bajas que puedan herir los ojos.
- Antes de cada corte, compruebe el buen estado de la cuchilla y su correcta fijación.
- No se vista con ropa ancha para cortar. Provéase de zapatos resistentes y que no resbalen. Lleve pantalones largos.

2- SU SEGURIDAD Y LA DE LOS DEMAS

- El uso de su cortacésped queda limitado a lo expuesto en el presente manual de utilización.
- No conduzca demasiado próximo a taludes, cunetas, terrenos movedizos o que presenten el riesgo de volcar.
- Los adolescentes menores de 16 años, como las personas no familiarizadas, no deben servirse del cortacésped. No deje nunca el motor funcionar sin vigilancia.
- No conduzca el cortacésped si está cansado o enfermo. Evite el uso de la máquina si ha tomado bebidas alcohólicas o medicamentos.
- El usuario es responsable de la seguridad de terceros en la zona de uso de la máquina. Vigile que nadie pueda resultar herido por las expulsiones de piedras o demás objetos durante el corte.
- Evite la presencia de personas (en particular niños), o animales en un perímetro próximo a la máquina cuando ésta esté en marcha.
- En ningún caso deben retirarse las etiquetas o los elementos de seguridad.
- Nunca confíe su cortacésped a una persona que desconozca las instrucciones del manual de utilización.
- El cortacésped debe obligatoriamente estar provisto del sistema de recogida o del dispositivo del deflector.
- Evite los obstáculos tales como topineras, cepas, borduras, zócalos de hormigón que no pueden ser cortados por las cuchillas y pueden dañar el sistema de corte.
- No introduzca nunca las manos o los pies debajo del cárter de corte, ni debajo de piezas que giren. Manténgase alejado del canal de expulsión.
- Corte únicamente durante el día o con una buena iluminación artificial.
- Respete la distancia de seguridad mínima, impuesta por los largueros del

manillar. Cuando deba cortar en taludes o pendientes deberá actuar con particular prudencia y respetar las indicaciones de corte del esquema siguiente:

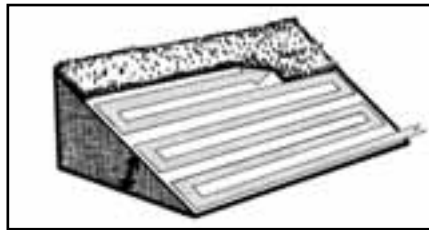

- La palanca de puesta en marcha o la palanca de manado del embrague-freno de cuchilla es un dispositivo que debe utilizarse con la mano: no debe en ningún caso ser bloqueado.
- Si debe alzar o transportar la máquina, pare el motor. Como medida de precaución, retire el capuchón de la bujía. Si debe hacer marchar el cortacésped fuera del césped, desembrague la cuchilla o pare el motor.
- Le recomendamos el uso de rampas de descarga o que alguien le ayude para cargar o descargar la máquina.
- Respete igualmente las eventuales prescripciones legales relativas a la utilización de cortacéspedes térmicos.
- Estas precauciones son imprescindibles para su seguridad. No obstante, las recomendaciones indicadas no son exhaustivas. Utilice siempre su cortacésped a propósito.

3- MANTENIMIENTO Y ALMACENAMIENTO

- Mantenga siempre la máquina y sus diferentes accesorios en perfecto estado de marcha. Emplee siempre carburante "NUEVO", que debe conservarse en un recipiente limpio. Compre sólo la cantidad de carburante necesaria para 1 mes para un carburante SIN PLOMO.

Atención peligro: la gasolina es muy inflamable.

- Llene el depósito únicamente en el exterior y no fume durante esta operación.
- Añada carburante antes de poner en marcha el motor.
- Nunca retire el tapón del depósito de gasolina ni añada carburante con el motor en marcha, o si está caliente.
- Si se ha derramado gasolina, no intente arrancar el motor: aleje la máquina de ese lugar, y evite provocar la más mínima inflamación, mientras no se hayan disipados los vapores de gasolina.
- Coloque correctamente los tapones del depósito y del bidón de gasolina.
- No modifique los ajustes de velocidad del motor ni lo haga funcionar con régimen excesivo.
- Los trabajos de mantenimiento y de limpieza del cortacésped, así como el desmontaje de los dispositivos de seguridad sólo deben efectuarse si el motor está parado. Como medida de precaución, retire el capuchón de la bujía.
- Las cuchillas de recambio deben montarse exclusivamente en los cortacéspedes para los que han sido previstas, y en conformidad con las indicaciones expresas.
- En cuanto la cuchilla reciba un golpe, es necesario cambiarla.

4- RESPONSABILIDAD

- Si la utilización del cortacésped no se efectúa en conformidad con el manual de utilización o según el reglamento en vigor, Outils WOLF rehusa cualquier responsabilidad.
- No deberá efectuar modificaciones en su cortacésped sin previo acuerdo por parte de Outils WOLF. Cualquier modificación que no haya sido autorizada por Outils WOLF puede traer como consecuencia, que la máquina resulte peligrosa y provocar heridas graves durante su uso.

5- IDENTIFICACIÓN DEL CORTACÉSPED

El número de identificación de su cortacésped se halla situado en la placa descriptiva de este. Comuníquese este número a su Distribuidor-Reparador cuando una intervención sera necesaria.

▲ Este símbolo le indicará consejos relativos a su seguridad.

⚠ Este símbolo le indicará consejos relativos a la longevidad de su cortacésped.

Con el afán constante de la mejora de sus productos, Outils WOLF se reserva el derecho de modificar sin previo aviso las especificaciones de los modelos presentados. Fotos e ilustraciones no contractuales.

INDICE

Para su seguridad y la de los demás	p. 4
Antes de cortar: preparación del cortacésped	p. 6 a 7
Para cortar: utilización del cortacésped	p. 8 a 13
Mantenimiento corriente de su cortacésped	p. 14 a 17
Cuadro recapitulativo	p. 18
Reparación corriente averías y sus remedios	p. 20
Condiciones de garantía	p. 24

1 - ANTES DE UTILIZAR O SEU CORTA-RELVA

- Familiarize-se com os comandos. Estude metódicamente o seu funcionamento para poder parar rapidamente o motor.
- Limpe o relvado das pedras, ferros, fios, ossos, plásticos, ramos e outros restos que possam ser expulsos pela máquina. Elimine os ramos baixos que possam ferir os olhos.
- Antes de começar a cortar, verifique o estado e o aperto das lâminas.
- Ao cortar a relva não vista roupa larga. Calce uns sapatos grossos antiderrapantes. Vista também umas calças compridas.

2- SUA SEGURANÇA E A DOS OUTROS

- O seu corta-relva limita-se a ser utilizado unicamente conforme exposto no presente manual.
- Não conduza próximo a taludes, valas, terrenos movediços ou que possam apresentar riscos de voltar.
- As crianças menores de 16 anos, como as pessoas não familiarizadas com a máquina, não devem utilizar a máquina. Não deixe o motor trabalhar sem vigilância.
- Não conduza a máquina se sente cansado ou doente. Evite utilizar a máquina se ingerir bebidas alcoólicas ou tomou medicamentos.
- O utilizador ou operador é o responsável pela segurança dos terceiros na zona de utilização da máquina. Vigie que ninguém possa resultar ferido pelas expulsões de pedras ou outros objectos durante o corte.
- Evite a presença de pessoas (sobretudo as crianças), ou animais num perímetro próximo do trabalho da máquina.
- Não retire nenhuma etiqueta nem dispositivo de segurança.
- Nunca confie o corta-relva a uma pessoa que não conheça as instruções de utilização.
- O corta-relva deve obrigatoriamente estar munido do sistema de recolha ou do dispositivo deflector.
- Evite os obstáculos tais que montes das toupeiras, raízes, solos em betão que não podem ser cortados pelas lâminas e podem danificar o sistema de corte.
- Nunca ponha as mãos, ou os pés, sob o chassis de corte, assim como das peças em rotação. Afaste-se do canal de ejeção.
- Corte sempre de dia ou com boa iluminação artificial.
- Respeite sempre a distância mínima de segurança definida pelas longarinas do guiador. Ao cortar em taludes ou terrenos inclinados, convem ser particularmente prudente e mudar de

direcção com a major das precauções. O corte em terrenos muito inclinados deve ser evitado. Respeite o esquema de corte seguinte:

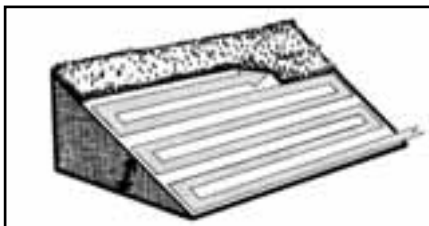

- A alavanca de contacto ou o comando de embraiagem travão de lâmina é um dispositivo com acção mantida: nunca deve bloquearse.
- Se tiver que levantar ou transportar a máquina, pare o motor. Por precaução, retire o cachimbo da vela. Caso faça funcionar a máquina fora do relvado, desembraie a lâmina ou pare o motor.
- É recomendado ter recurso a uma rampa de carregamento ou de se fazer ajudar por um terceiro para carregar ou descarregar a máquina.
- Respeite igualmente as eventuais recomendações legais relativas à utilização dos corta-relvas térmicos.
- Estas precauções são indispensáveis para sua segurança. As recomendações mencionadas não são exaustivas; em qualquer momento, utilize a sua máquina com cuidado.

3- MANUTENÇÃO E ARMAZENAMENTO

- Mantenha sempre a máquina e os acessórios em bom estado de funcionamento.
- Utilize sempre carburante "novo" conservado num recipiente limpo. Compre só a quantidade de carburante que utilizará em 1 mês para carburantes SEM CHUMBO.

SUMARIO

Para sua segurança e a dos outros	p. 5
Antes de cortar : preparação do corta-relva	p. 6 à 7
Para cortar : utilização do corta-relva	p. 8 à 13
Para cortar : utilização do corta-relva	p. 14 à 17
Tabela de recapitulação	p. 18
Reparações correntes	p. 21
Condições de garantia	p. 26

Atenção perigo: a gasolina é altamente inflamável.

- Ateste o depósito no exterior e não fume durante a operação.
- Reponha o carburante antes de pôr o motor a trabalhar.
- Nunca retire a tampa do depósito de combustível e nunca acrescente de gasolina com o motor a trabalhar ou mesmo quente.
- Se entornou gasolina, não ponha o motor a trabalhar: afaste a máquina dessa zona e evite provocar qualquer inflamação enquanto não se dissiparem os vapores de gasolina.
- Coloque correctamente a tampa do depósito assim como da jerrican de gasolina.
- Não modifique as afinações de velocidade do motor e não faça funcionar o motor em sobre-velocidade.
- Os trabalhos de manutenção e de limpeza do corta-relva, assim como a desmontagem dos dispositivos de segurança devem unicamente efectuarse com o motor parado. Por precaução, retire o cachimbo da vela.
- As lâminas de substituição só devem ser montadas nos corta-relvas para os que são previstas e conforme com as indicações fornecidas.
- Depois de um choque na lâmina, a mesma deve ser substituída sem falta.

4- RESPONSABILIDADE

- Caso a máquina não seja utilizada de acordo com as instruções deste manual, assim como segundo a regulamentação em vigor, Outils WOLF declina qualquer responsabilidade.
- Não deve efectuar modificações na sua máquina sem o previo acordo de Outils WOLF. Toda e qualquer modificação sem a previa autorização de Outils WOLF, pode tornar perigosa a máquina e levar a ferimentos serios na sua utilização.

5- IDENTIFICAÇÃO DO CORTA-RELVA

O número de identificação do corta-relva está gravado na placa de identificação do mesmo. Comunique este número ao seu Revendedor-Reparador em caso seja necessária uma intervenção.

⚠ Este sinal serve para indicar os conselhos relativos à sua segurança.

⚠ Este sinal serve para indicar os conselhos relativos à longevidade do seu corta-relva.

Com a preocupação constante de melhorar os seus produtos, Outils WOLF reserva-se o direito de modificar, quando assim o entender, as especificações dos modelos apresentados. Fotos e ilustrações apresentadas a título de indicação.

AVANT DE TONDRE : PRÉPARATION DE LA TONDEUSE

1- MONTAGE DU GUIDON

Montage de la partie inférieure

- Glissez les deux extrémités de la partie inférieure du guidon dans les glissières latérales situées sur le châssis (Fig. 1).
- Engagez l'axe d'assemblage par le côté droit dans la partie inférieure du déflecteur du guidon (Fig. 2).
- Fixez le tout en bloquant l'axe d'assemblage à l'aide du bouton-écrou (Fig. 3).

Montage de la partie supérieure

- Positionnez la partie supérieure sur la partie inférieure en faisant correspondre les dentures (Fig. 4).
- Mettez en place la vis d'assemblage et réglez l'articulation en fonction de votre taille.
- Bloquez le tout à l'aide du bouton.

Mise en place de la sangle du bouclier

- Fixez la sangle du bouclier au crochet du guidon à l'aide de la goupille qui doit être bien calée (Fig. 5).

2 - MISE EN PLACE ET PRÉSENTATION DES COMMANDES

- **Enveloppe de protection des câbles :**
 - Positionnez la gaine-câble entre les deux tubes du guidon en la rabattant vers l'arrière (Fig. 6).

- **Boîtier de commande :**

- Placez le boîtier de commande sous l'arceau supérieur du guidon. Faites correspondre ses pattes de fixation avec les encoches de la tôle de fixation du guidon (Fig. 7).



- Pour le maintenir en place, basculez-le vers le haut. Faites correspondre l'axe de verrouillage avec le perçage situé sur l'arceau supérieur du guidon (Fig. 8).

- **Lanceur du guidon :**

- Veillez à bien accrocher la poignée du lanceur du moteur sur son point de fixation au guidon (Fig. 4 guide corde de lanceur).

- **Variateur de vitesse (pour les modèles qui en sont équipés)**

Le variateur de vitesse permet d'adapter l'avancement de la tondeuse à toutes les conditions de coupe et d'utilisation grâce à une variation continue de la vitesse. C'est l'expérience qui vous guidera dans le choix de la vitesse optimale :

- vitesse lente :  herbe haute et dense
- vitesse rapide :  herbe rase.

Pour manipuler la manette du variateur soulevez le bouton de manœuvre.

- **Réglage de la hauteur de coupe (selon modèle)**

- ▲ Effectuez toujours ce réglage, moteur arrêté.

ANTES DE CORTAR: PREPARACIÓN DEL CORTACÉSPED

1- MONTAJE DEL MANILLAR

Montaje de la parte inferior

- Introduzca los dos extremos de la parte inferior del manillar en las correas laterales situadas sobre el chasis (Fig. 1).
- Por la parte derecha, introduzca el eje de unión en la parte inferior del deflector y del manillar (Fig. 2).
- Fije el conjunto apretando el botón-tuerca (Fig. 3).

Montaje de la parte superior

- Coloque la parte superior del manillar en la parte inferior cuidando que los engranajes se correspondan (Fig. 4).
- Coloque el tornillo de montaje y ajuste la articulación con arreglo a la estatura del usuario.
- Bloquee el conjunto con el botón.

Montaje del tirante de la pantalla

- Enganche el tirante de la pantalla en el gancho del manillar por medio del pasador que debe quedar bien ajustado (Fig. 5).

2 - COLOCACIÓN DE LOS ELEMENTOS DE MANDO

- **Funda de protección de los cables:**

- Coloque la funda-cables entre los dos tubos del manillar plegándola hacia atrás (Fig. 6).

- **Fijación de la caja de mando:**

- Coloque la caja de mando por debajo del arco superior del manillar. Introduzca las patillas de fijación dentro de las entalladuras de la chapa de fijación del manillar (Fig. 7).

- Para que se mantenga en su sitio, gírela hacia arriba. Haga coincidir el eje de fijación con el taladro en el arco superior del manillar (Fig. 8).



- **Lanzador en el manillar:**

- Cuide que la empuñadura del lanzador del motor, quede correctamente enganchada en el alojamiento del manillar (Fig. 4 guía de cuerda del lanzador).

- **Variador de velocidad (modelos equipados con este dispositivo)**

El variador de velocidad permite adaptar el avance del cortacésped a cualquier condición de corte y de utilización gracias a una variación continua de la velocidad.

La experiencia le guiará en la elección de la velocidad óptima:

- velocidad lenta :  hierba alta y densa,
- velocidad rápida :  hierba corta.

Para manejar la manecilla del variador, levante el botón de maniobra.

- **Ajuste de la altura de corte (según modelo)**

- ▲ Efectúe siempre este ajuste, motor parado.

ANTES DE CORTAR: PREPARAÇÃO DO CORTA-RELVA

1- MONTAGEM DO GUIADOR

Montagem da parte inferior

- Introduza os dois extremos da parte inferior do guiador nos corrediças laterais situadas no chasis (Fig. 1).
- Pela direita, introduza o eixo de união na parte inferior do deflector e do guiador (Fig. 2).
- Fixe o conjunto apertando o botão (Fig. 3).

Montagem da parte superior

- Posicione a parte superior do guiador ajustando as coroas dentadas (Fig. 4).
- Coloque o parafuso de fixação e regule a articulação em função da sua altura.
- Fixe o conjunto com o botão .

Colocação do tirante da pala de segurança

- Fixar o tirante da pala de segurança no gancho do guiador através do passador que deve ficar bem ajustado (Fig. 5).

2 - COLOCAÇÃO DOS ELEMENTOS DE COMANDO

- **Colocação da bainha de protecção dos cabos:**

- Posicione a bainha entre os dois tubos do guiador rebatendo-a para trás (Fig. 6).

- **Fixação da caixa de comando:**

- Coloque a caixa de comando por debaixo do arco superior do guiador. Introduza as patilhas de fixação dentro dos rasgos da chapa de fixação do guiador (Fig. 7).

- Para a colocar no sitio, puxe-a para cima. Faça corresponder o eixo de segurança com a furação situada no arco superior do guiador (Fig. 8).



- **Lançador no guiador:**

- Coloque correctamente o punho do lançador do motor no seu suporte no guiador (Fig. 4 guia de corda do lançador).

- **Variador de velocidade (modelos equipados com este sistema).**

O variador de velocidade permite adaptar o avanço do corta-relva a todas as condições de corte e utilização graças a uma variação continua da velocidade.

A experiência guiar-lhe-á na escolha da velocidade óptima:

- velocidade lenta:  erva alta e densa,
- velocidade rápida:  erva curta.

Para manipular o comando do variador, levante o botão de manobra.

- **Regulação da altura de corte (segundo o modelo)**

- ▲ Efectúe sempre esta operação com o motor parado.

1

Réglage sur chaque roue : sur chaque roue, tirez la manette pour la libérer de son cran et faites-la pivoter jusqu'à la position choisie. Veillez toujours à avoir la même hauteur de coupe à l'avant et à l'arrière (Fig. 9 - 10).

Réglage centralisé :

Tirez la manette unique pour la libérer de son cran, et faites-la pivoter jusqu'à la position choisie (Fig. 11).

⚠ Selon l'état de votre terrain à tondre, vous pouvez utiliser la hauteur de coupe minimale pour la tonte avant la scarification.

Lors d'une tonte normale, choisissez une hauteur de coupe supérieure.

Sur les tondeuses à réglage centralisé, la hauteur de coupe minimale est matérialisée par un  sur le disque cranté.



2



3

Ajuste en cada rueda: En cada rueda, tire de la manecilla para sacarla de su muesca, y gírela hasta la posición deseada. Cuidate que la altura de corte sea la misma delante y detrás (Fig. 9 - 10).

Ajuste centralizado:

Tire de la manecilla única para sacarla de su muesca, y gírela hasta la posición deseada (Fig. 11).

⚠ En función del estado de la hierba de su terreno, podrá utilizar la altura de corte mínima para el corte antes de escarificar.

En todos los casos normales, elija una altura de corte superior.

En los cortacéspedes con altura de corte centralizada, la altura de corte mínima está materializada por un  en el disco dentado.



4

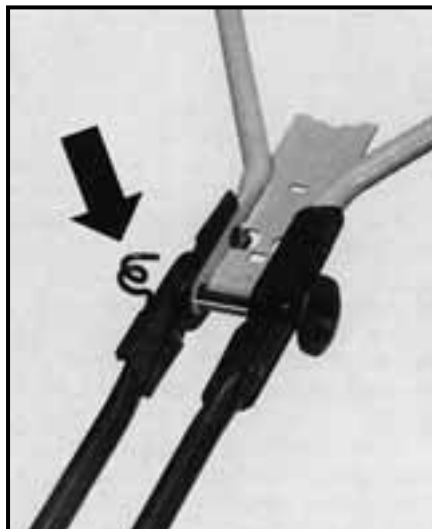

5

Afinação em cada roda:

Em cada roda, puxe a manete a libertar do seu rasgo de posição, e deslôque-a lateralmente até a posição escolhida. Cuidate sempre ter a mesma altura de corte diante e detrás (Fig. 9 e 10).

Afinação centralizada: Puxe a manete única para a libertar do seu rasgo de posição e deslôque-a lateralmente até a posição escolhida (Fig. 11).

⚠ Segundo o estado do terreno a cortar, pode utilizar a altura mínima de corte para quando deseja escarificar.

Para um corte normal, escolha uma altura de corte superior.

Nos corta-relvas com afinação centralizada, a altura de corte mínima esta indicada por um  no disco com rasgo.



6



POUR TONDRE : UTILISATION DE LA TONDEUSE

1- MISE EN MARCHÉ

⚠ Avant de mettre la tondeuse en marche, assurez-vous que la lame est convenablement montée et serrée. Sur les modèles sans levier d'embrayage de lame, elle est en liaison directe avec le moteur et tourne dès la mise en route.

⚠ Démarrez le moteur thermique avec précaution, en respectant les consignes d'utilisation et en maintenant les mains et pieds éloignés de la lame.

⚠ Démarrez la tondeuse sur une aire dégagée, exempte d'herbe haute. Ne soulevez jamais votre tondeuse lors de la mise en route, ni pendant la rotation de la lame.

⚠ Si, par accident, du carburant a été répandu, éloignez la tondeuse de cette zone pour la démarrer, afin d'éviter tout risque d'inflammation.

⚠ Ne laissez jamais tourner le moteur dans un local fermé, où les vapeurs nocives de monoxyde de carbone peuvent s'accumuler. Pour la manipulation de la manette des gaz, et/ou de la commande de Primer, procédez comme décrit dans le livret "Données Techniques et Entretien du moteur".

2- TONTE

► Equipement et consignes de sécurité

⚠ ⚠ Equipez-vous de chaussures solides et de pantalons. Débarrassez la

pelouse des objets étrangers qui peuvent présenter un danger. Ne mettez jamais ni main, ni pied sous le carter de coupe lorsque le moteur tourne.

⚠ Tondez de préférence lorsque l'herbe est sèche.

Si elle est humide ou si sa hauteur est excessive, effectuez deux passages : tondez une première fois à la hauteur maximum pour ne pas surcharger la tondeuse, puis à la hauteur définitive.

⚠ Si l'herbe devait s'accumuler sous le châssis, **arrêtez le moteur** et enlevez le capuchon de la bougie, avant de dégager le carter de coupe.

PARA CORTAR: UTILIZACIÓN DEL CORTACÉSPED

1- PUESTA EN MARCHA

⚠ Antes de la puesta en marcha del cortacésped, asegúrese que la cuchilla está correctamente montada y apretada. En los modelos sin palanca de embrague de cuchilla, está directamente acoplada al motor y gira en cuanto el motor arranca.

⚠ Arranque el motor térmico con precaución respetando las consignas de utilización y manteniendo las manos y los pies alejados de la cuchilla.

⚠ Arranque el cortacésped en un área despejada, sin hierba alta. Jamás levante la máquina al arrancar el motor, ni mientras la cuchilla gira.

⚠ Si, por accidente, se derrama carburante, aleje el cortacésped de esa zona para suprimir cualquier riesgo de inflamación, en el momento de arrancar la máquina.

⚠ Nunca deje funcionar el motor en un local cerrado, donde los vapores nocivos de monóxido de carbono puedan acumularse.

Para manejar la manecilla de gases y/o el mando Primer, proceda según las indicaciones del cuaderno "Datos técnicos y Mantenimiento del motor".

2- CORTE

► Equipamiento y normas de seguridad

⚠ ⚠ Póngase zapatos resistentes y pantalones. Retire del césped todos los

cuerpos extraños que puedan representar un peligro. No meta nunca ni las manos ni los pies debajo del cortacésped cuando el motor gira.

⚠ Corte de preferencia con hierba seca. Si la hierba está húmeda o si su altura es excesiva efectúe dos pasadas: primeramente a la altura de corte máxima para no sobrecargar el motor, y seguidamente con la altura definitiva.

⚠ Si la hierba se amontonara debajo del chasis, **pare el motor** y retire el capuchón de la bujía antes de despejar el cárter de corte.

PARA CORTAR: UTILIZAÇÃO DO CORTA-RELVA

1- LIGAÇÃO DA MÁQUINA

⚠ Antes de pôr a máquina a trabalhar, assegúrese que a lâmina está correctamente montada e apertada. Nos modelos sem alavanca de embraiagem de lâmina, ela está em ligação directa com o motor e roda desde que este se arranca.

⚠ Ao ligar o motor térmico, faça-o com precaução, respeitando as instruções de utilização e mantendo as mãos e os pés afastados da lâmina.

⚠ Arranque o corta-relva numa área sem obstáculos e sem erva alta. Nunca levante a máquina, nem ao pôr a trabalhar nem durante a rotação da lâmina.

⚠ Se, por acidente, carburante é derramado, para arrancar o corta-relva afaste-o desta zona, afim de evitar qualquer risco de inflamação.

⚠ Não deixe o motor a trabalhar num local fechado, onde os vapores nocivos de monóxido de carbono podem acumularse. Para manipulação da manete de acelerator y/ou comando Primer, proceda segundo indicado no caderno "Manutenção e dados técnicos do motor".

2- CORTE

► Equipamento e normas de segurança

⚠ ⚠ Calce sapatos resistentes e calças. Limpe o relvado de objetos estranhos que

possam representar perigo. Não meta os pés ou as mãos debaixo da máquina com esta a trabalhar.

⚠ Corte de preferência com relva seca. Se estiver húmida, fazer 2 cortes: fazer o 1º corte na altura máxi para não sobrecarregar o corta-relva, o 2º corte na altura definitiva.

⚠ Caso a erva se venha a acumular debaixo do chassis, **pare o motor** e retire o cachimbo da vela, antes de limpar por baixo do cárter de corte.

► **Position de travail et mise en route du moteur**

- Placez-vous derrière le guidon.
- Mettez en marche le moteur.

Rappel : sur les modèles sans levier d'embrayage de lame, la lame est en liaison directe avec le moteur et tourne dès la mise en route.

- Amenez la manette des gaz sur la position "MAXI".
- Assurez-vous que le moteur est suffisamment chaud et tourne au régime maximum.

► **Mise en rotation de la lame pour versions avec levier d'embrayage-frein de lame**

Cet élément de sécurité commande la rotation de la lame. La traction de la machine peut ainsi être utilisée indépendamment de la rotation de la lame, notamment pour les déplacements en dehors de la surface à tondre.

- Tirez le verrou vers vous (Fig. 12) et mettez le levier d'embrayage de lame en contact avec le guidon (Fig. 13), le verrou prendra automatiquement sa position de blocage.

⚠ **Manipulez franchement le levier. Une position intermédiaire ferait patiner l'embrayage et entraînerait une usure prématurée du mécanisme.**



► **Posición de trabajo y puesta en marcha del motor**

- Colóquese detrás del manillar.
- Ponga en marcha el motor.

Cuidado : en los modelos sin palanca de embrague de cuchilla, la cuchilla está unida directamente al motor y gira en cuanto se pone en marcha.

- Ponga la manecilla de gases en posición "MAXI".
- Asegúrese que el motor está suficientemente caliente y que gira al regimen máximo.

► **Puesta en rotación de la cuchilla para las versiones con palanca de embrague-freno de cuchilla**

Este elemento de seguridad acciona la rotación de la cuchilla. De esta forma el avance del cortacésped puede utilizarse independientemente de la rotación de la cuchilla, en particular para desplazamientos fuera de las zonas encespedadas.

- Tire del pestillo hacia usted (Fig. 12) y lleve la palanca del embrague de cuchilla en contacto contra el manillar. Suelte la palanca para parar la rotación de la cuchilla (Fig. 13), el pestillo recuperará automáticamente su posición de bloqueo.

⚠ **Manipule la palanca sin titubear. Una posición intermedia haría patinar el embrague y ocasionaría un desgaste prematuro del mecanismo.**

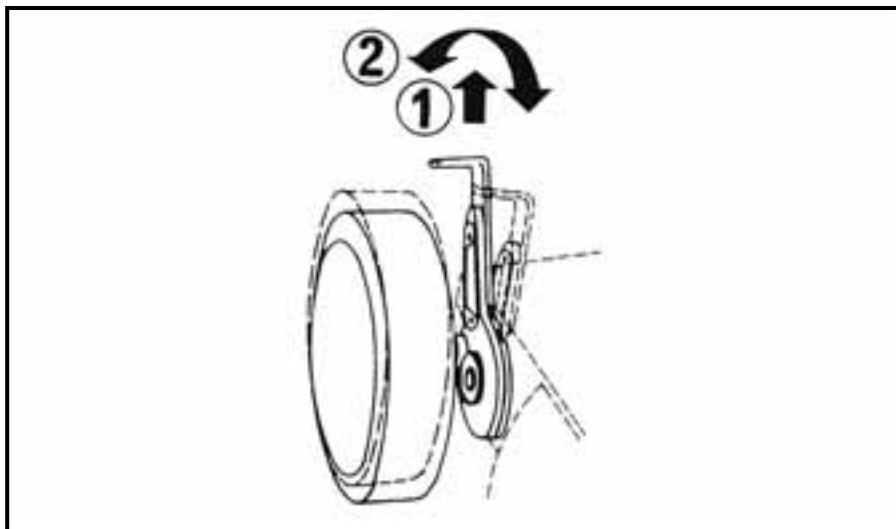

► **Posição de trabalho e arranque do motor**

- Colóque-se atrás do guiador.
- Ponha o motor a trabalhar.

Atenção : Nos modelos sem alavanca de embraiagem de lâmina, a lâmina está ligada directamente ao motor e arranca imediatamente depois.

- Ponha a manete do acelerador na posição "MAXI".
- Verifique que o motor é suficientemente quente e que roda no regimen máximo.

► **Entrada em rotação da lâmina para as versões com alavanca de embraiagem-travão de lâmina**

Este elemento de segurança comanda a rotação da lâmina. A tracção da máquina pode ser utilizada, independentemente da rotação da lâmina, sobretudo nas deslocações fora das superfícies a cortar.

- Puxe o fecho para o seu lado (Fig. 12) e coloque a alavanca da embraiagem de lâmina em contacto com o guiador. Largue a alavanca para parar o rotação da lâmina (Fig. 13), o fecho colocase automaticamente na posição de bloqueio.

⚠ **Aperte francamente a alavanca da embraiagem de lâmina. Uma posição intermedia faria patinar a embraiagem e levaria a um desgaste prematuro do mecanismo.**



POUR TONDRE : UTILISATION DE LA TONDEUSE

► Commande d'avance pour les versions tractées

- Après la mise en route, enclenchez le levier d'avancement (Fig. 12).
- Maintenez les deux poignées en butée contre le guidon pour tondre.
- Relâchez le levier pour arrêter la tondeuse (Fig. 14) et gardez la lame en rotation.
- Relâchez le levier d'embrayage de lame (ou le levier de sécurité selon la version) pour arrêter la rotation de la lame (Fig. 13) le verrou prendra automatiquement sa position de blocage.

⚠ Lame et tondeuse s'arrêtent dès que vous relâchez les deux poignées.

⚠ Si vous relâchez uniquement le levier d'avancement, la traction s'arrête, mais la lame continue de tourner.

⚠ Ne modifiez pas les réglages de régulation du régime du moteur et n'utilisez pas le moteur en sur-régime.

⚠ Pour tondre, embrayez d'abord la lame avant d'agir sur la traction.

⚠ Évitez de manipuler la manette du variateur quand le moteur est à l'arrêt car vous risquez de désolidariser la courroie du système d'entraînement. En cas de manipulation, placez-vous sur la position  après la mise en route, et revenez à la position de tonte habituelle. Pour manipuler la manette du variateur, soulevez le bouton de manœuvre.

⚠ Si vous vous éloignez de la tondeuse ou si vous devez l'incliner, arrêtez le moteur.

⚠ Si vous devez déplacer la tondeuse en dehors d'une surface à tondre, arrêtez le moteur (modèles sans levier d'embrayage de lame), ou la rotation de la lame (modèles avec levier d'embrayage de lame).

3- TONTE SANS LE BAC DE RAMASSAGE

Dès le décrochage du bac, le bouclier de sécurité fait office de déflecteur en se rabattant automatiquement derrière le canal d'éjection. Il dirige alors toutes les projections vers le sol (Fig. 15).

⚠ Lorsque vous n'utilisez pas le bac de ramassage, ne tondez en aucun cas sans vous être assuré au préalable que le bouclier de sécurité et les 2 bavettes anti-projections sont bien en place et que rien ne vient entraver leur bon fonctionnement. Ne les démontez sous aucun prétexte.

PARA CORTAR: UTILIZACIÓN DEL CORTACÉSPED

► Mando de avance para las versiones con tracción

- Tras la puesta en marcha embrague la palanca de avance (Fig. 12).
- Mantenga las 2 empuñaduras en tope contra el manillar.
- Suelte la palanca para parar el cortacésped (Fig. 14) y mantenga la cuchilla en rotación.
- Suelte la palanca de embrague de cuchilla (o palanca de seguridad según la versión) para parar la rotación de la cuchilla (Fig. 13) el pestillo recuperará automáticamente su posición de bloqueo.

⚠ Cuchilla y cortacésped se paran en cuanto se sueltan las dos empuñaduras.

⚠ Si sólo suelta la palanca de avance, la tracción se para, pero la cuchilla sigue girando.

⚠ No modifique los ajustes de regulación del régimen del motor ni utilice el motor con régimen excesivo.

⚠ Para cortar, embrague la cuchilla antes de actuar sobre el avance.

⚠ Evite hacer uso de la manecilla del variador cuando el motor está parado ya que podría soltarse la correa del sistema de arrastre. Al utilizar la manecilla, sitúela en la posición  tras la puesta en marcha, y seguidamente llévela hasta la posición habitual de corte. Para accionar la manecilla del variador levante el botón de maniobra.

⚠ Si debe alejarse o inclinar el cortacésped, pare el motor.

⚠ Si debe desplazar el cortacésped fuera de la superficie encespedada, pare el motor (modelo sin palanca de embrague de cuchilla), o la rotación de la cuchilla (modelo con palanca de embrague de cuchilla).

3- CORTE SIN RECOGEDOR

Al desenganchar el recogedor, la pantalla de seguridad actúa como deflector colocándose automáticamente delante del canal de salida. De esta forma todas las proyecciones van dirigidas hacia el suelo (Fig. 15).

⚠ Cuando no utilice el recogedor, nunca corte sin haber previamente comprobado que la pantalla de seguridad y los 2 faldones anti-proyecciones están correctamente colocados, no deteriorados, y que nada estorba su funcionamiento. En ningún caso debe desmontarse.

PARA CORTAR: UTILIZAÇÃO DO CORTA-RELVA

► Comando de avanço para os modelos com tracção

- Logo que o motor trabalhe, carregue na alavanca de movimento (Fig. 12).
- Mantenha as duas alavancas apoiadas contra o guiador.
- Largue a alavanca para parar o corta-relvas (Fig. 14) e manter a lâmina em rotação.
- Largue a alavanca de embraiagem da lâmina (ou a alavanca de segurança conforme ao modelo) para parar a rotação da lâmina (Fig. 13); o fecho colocase automaticamente na posição de bloqueio.

⚠ Lâmina e corta-relva param logo que se soltem as duas alavancas.

⚠ Se soltar unicamente a alavanca de movimento, a tracção pára, mas a lâmina continua a rodar.

⚠ Não modifique as afinações do regulador de rotação do motor e não utilize o motor em sobre-rotação.

⚠ Para cortar, abraie a lâmina antes de accionar a tracção.

⚠ Evite manipular o comando do variador com o motor parado pois a correia pode saltar. Para manipulação, posicione depois da máquina a trabalhar, na posição  e de seguida na posição escolhida. Para manipular o comando do variador levantar o botão de manobra.

⚠ Se se afastar da máquina ou se tiver que a inclinar, pare a máquina.

⚠ Se deve deslocar o corta-relva fora da superfície de trabalho, pare o motor (modelo sem alavanca de embraiagem de lâmina),

ou a rotação da lâmina (modelo com alavanca de embraiagem de lâmina).

3- CORTE SEM O CESTO DE RECOLHA

Assim que se retira o cesto, a pala de protecção cai automaticamente sobre a saída do canal de ejeção, funcionando como deflector. Ela orienta todas as projeções para o solo (Fig. 15).

⚠ Quando não utiliza o cesto de recolha, não corte de maneira nenhuma sem ter a certeza de que a pala de protecção e as 2 paletas anti-projeções estão bem colocadas, e que nada impede o seu funcionamento. Em nenhum caso desmonte a pala de protecção.

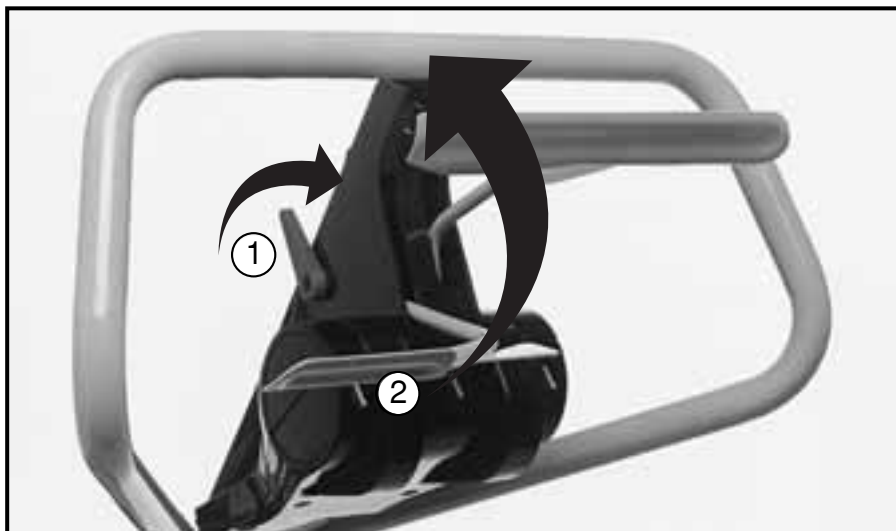

POUR TONDRE : UTILISATION DE LA TONDEUSE

4- UTILISATION AVEC LE BAC DE RAMASSAGE

Mise en place du bac de ramassage

⚠ Effectuez toujours cette opération, moteur arrêté.

- Levez le bouclier de sécurité à mi-hauteur à l'aide du bac.

- Glissez le corps du bac sous le bouclier (Fig. 16).

- Veillez au bon centrage du bac sur la machine et du bec dans le canal d'éjection.

- Engagez le milieu de l'anse sur le crochet situé à la base du guidon (Fig. 17).

- L'extrémité du bouclier doit être bien encastree dans la fente du bac.

⚠ La partie supérieure du bac (couleur jaune), s'enlève par déclipsage de la partie inférieure pour faciliter le nettoyage.

Son but est de protéger l'utilisateur des projections de poussières.

⚠ Vous pouvez ajuster la position du bac par rapport à la position du déflecteur en agissant sur le crochet situé à la base du guidon (Fig. 18).

⚠ Avant de vous mettre à tondre, vérifiez la bonne mise en place du bac ainsi que son état : remplacez-le dès qu'il présente des traces d'usure ou de détérioration.

Vidange du bac de ramassage

Lorsque vous tondez avec le bac, habituez-vous à déceler son remplissage maximum. Arrêtez-vous avant que l'herbe ne commence à s'accumuler sous le châssis.

Pour les bacs de ramassage munis de témoins de remplissage (Fig. 19), l'indication "STOP" apparaît lorsque l'herbe ne pénètre plus à l'intérieur du réceptacle. Dans ce cas, la vidange du bac de ramassage est nécessaire.

- Décrochez le bac en le tenant d'une main par l'anse et de l'autre par la poignée (Fig. 20).

- Retirez le bac.

⚠ Le bouclier de sécurité est conçu pour vous protéger. Vous ne devez donc le soulever que le temps nécessaire au dégagement du bac. Il se remet automatiquement en place : ne le démontez sous aucun prétexte.

Le guidon central permet un accès facile au bac à herbe et un décrochage en un seul mouvement sans changer de main.

PARA CORTAR: UTILIZACIÓN DEL CORTACÉSPED

4- EMPLEO DEL RECOGEDOR

Colocación del recogedor

⚠ Efectúe siempre esta operación, motor parado.

- Levante la pantalla de protección a media altura con la ayuda del recogedor.

- Introduzca el recogedor debajo de la pantalla (Fig. 16).

- Asegúrese del centrado correcto del recogedor sobre la máquina y del saliente, de este mismo recogedor, en el canal de salida.

- Coloque la parte central del asa sobre el gancho situado en la base del manillar (Fig. 17).

- El extremo de la pantalla debe quedar introducido en la abertura del recogedor.

⚠ La parte superior del recogedor (color amarillo) se retira, por simple desenganche de la parte inferior, para facilitar la limpieza. Su fina-

lidad es la de proteger el utilizador de las proyecciones de polvo.

⚠ Puede ajustarse la posición del recogedor con relación al deflector actuando sobre el enganche situado en la base del manillar (Fig. 18).

⚠ Antes de iniciar el corte, compruebe que el recogedor está correctamente montado así como su estado: cámbielo en cuanto presente signos de desgaste o de deterioro.

Vaciado del recogedor

Al cortar con recogedor, acostúmbrese a conocer su llenado máximo. Deténgase antes que la hierba empiece a amontonarse debajo del chasis.

Para los recogedores provistos de indicadores de llenado (Fig. 19), la indicación "STOP"

aparece cuando la hierba ya no penetra en el interior del receptáculo. En este caso es necesario vaciar el recogedor.

- Desengánche el recogedor sujetando el asa con una mano y la empuñadura con la otra (Fig. 20).

- Retire el recogedor.

⚠ La pantalla de seguridad se ha concebido para protegerle. Únicamente debe levantarse el tiempo necesario para sacar el recogedor. Vuelve a su sitio automáticamente. En ningún caso debe desmontarse.

El manillar central permite que se pueda acceder con facilidad al recogedor y que se pueda desenganchar con un solo gesto, sin cambiar de mano. Esta operación puede hacerse indistintamente desde cualquier lado del cortacésped.

PARA CORTAR: UTILIZAÇÃO DO CORTA-RELVA

4- UTILIZAÇÃO DO CESTO DE RECOLHA

Colocação do cesto de recolha

⚠ Efectúe sempre esta operação, com o motor parado.

- Levante a pala de protecção a media altura com ajuda do cesto.

- Introduza o cesto sob a pala de protecção (Fig. 16).

- Encaixe o bico do cesto na abertura do canal de ejeção.

- Encaixe a asa do cesto no suporte na base do guiador (Fig. 17).

- A extremidade da pala deve ficar bem encaixada na ranura do cesto.

⚠ A parte superior do cesto (cor amarela) retira-se desencaixando-a da parte inferior.

Esto facilita a limpeza. A sua função é proteger o utilizador contra as projecções de pó.

⚠ Pode ajustar o apoio do cesto contra o deflector agindo sobre a posição do suporte situado na base do guiador (Fig. 18).

⚠ Antes de começar a cortar, verifique a boa colocação do cesto assim como o seu estado: substitua-o logo que apresente desgaste ou deterioração.

Desengate do cesto de recolha

Ao cortar com cesto habitue-se a conhecer o seu enchimento máximo. Pare antes que a relva comece a acumular-se sob o chasis. Para os cestos de recolha munidos com pilotos de indicação de enchimento (Fig. 19), a indicação "STOP" aparece quando a relva ja

não penetra no interior do cesto. Neste caso o cesto deve esvaziar-se.

- Desengate o cesto segurando com uma mão a asa e com a outra o punho (Fig. 20).

- Retire o cesto.

⚠ A pala de protecção foi concebida para o proteger. Únicamente deve levantá-la o tempo necessário para retirar o cesto. Ela volta automaticamente para o seu lugar. Não a desmonte sobre qualquer pretexto.

O guiador central permite o acesso fácil ao cesto de recolha e retira-lo num só movimento, sem mudar de mão. Esta operação poderá efectuar-se de qualquer lado da máquina.

Cette opération peut se faire indifféremment de n'importe quel côté de la tondeuse.

5- MISE EN PLACE ET UTILISATION DU KIT DE RECYCLAGE

(optionnel réf. PR46)

Le kit se compose d'une lame spéciale réf. PL46R et d'un obturateur.

Son utilisation est recommandée pour assurer le recyclage naturel de l'herbe coupée pour des tontes régulières sans le bac de ramassage.

- Remplacez la lame de coupe d'origine par la lame spéciale.
- Jaugez la hauteur de l'herbe en posant l'obturateur dans l'herbe.
- Réglez la hauteur de coupe en suivant les instructions mentionnées sur l'obturateur.
- Insérez l'obturateur dans le canal d'éjection.



5- COLOCACIÓN Y UTILIZACIÓN DEL KIT DE RECICLAJE

(Opción ref. PR46)

El kit se compone de una cuchilla especial ref. PL46R y de un obturador.

Se recomienda su utilización para garantizar el reciclaje natural de la hierba cortada cuando se corte con regularidad sin el recogedor.

- Sustituya la cuchilla de corte de origen por la cuchilla especial.
- Verifique la altura de la hierba poniendo el obturador en la hierba.

Ajuste la altura de corte siguiendo las instrucciones citadas en el obturador.

Coloque el obturador en el canal de expulsión.



5- COLOCAÇÃO E UTILIZAÇÃO DO KIT DE RECICLAGEM

(Opção ref. PR46)

O kit é composto por uma lâmina especial ref. PL46R e de um obturador.

A sua utilização é recomendada para efectuar uma reciclagem natural da relva cortada para cortes regulares sem cesto de recolha.

- Substitua a lâmina de corte de origem pela lâmina especial.
- Verifique a altura da relva pondo o obturador na relva.
- Afine a altura de corte, seguindo as instruções mencionadas no obturador.
- Coloque o obturador no canal de ejeção.



L'ENTRETIEN RÉGULIER DE VOTRE TONDEUSE

⚠ Avant tout entretien, débranchez le capuchon de bougie et fermez le robinet à essence (si le modèle en dispose).

⚠ Si, pour une opération d'entretien ou de contrôle vous devez incliner votre tondeuse, faites attention à la coucher sur le côté, de sorte que le filtre à air et le carburateur soient dirigés vers le haut (Fig. 21).

1- NETTOYAGE

⚠ Après avoir arrêté et laissé refroidir le moteur, nettoyez la tondeuse et tout particulièrement la face intérieure du carter de coupe. Enlevez les débris et les restes d'herbe coupés avec un grattoir et une brosse.

Si vous utilisez le jet d'eau, surtout dans le cas d'un nettoyeur haute pression, veillez à ne pas projeter de l'eau sur les éléments du moteur, tels que : carburateur, filtre à air, allumage, pot d'échappement. Faites tourner le moteur et les éléments de transmission après le nettoyage pour éjecter l'eau qui s'est infiltrée dans les éléments tournants.

2- RANGEMENT

Démontage rapide du guidon

Pour réduire l'encombrement de votre tondeuse à des fins de transport ou de stockage, le guidon peut être rapidement démonté en respectant l'ordre inverse du montage : commencez par retirer le boîtier de commande et la sangle du bouclier.

3- ENTRETIEN DU SYSTÈME DE SÉCURITÉ

- Assurez-vous du bon fonctionnement du levier de sécurité (levier relâché = arrêt lame / levier près du guidon = mise en marche possible de la lame).

⚠ Si vous constatez une irrégularité de fonctionnement, faites vérifier le système de sécurité par un Réparateur Agréé Outils WOLF.

4- ENTRETIEN DU SYSTÈME DE COUPE

Avant chaque utilisation, vérifiez que la lame, les vis de fixation de la lame et l'assemblage de coupe ne sont ni usés, ni endommagés. Une lame déformée ou usée au-delà des témoins d'usure (petites

MANTENIMIENTO CORRIENTE DE SU CORTACÉSPED

⚠ Antes de efectuar cualquier operación de mantenimiento, desconecte el capuchón de la bujía y cierre el grifo de gasolina (cuando el modelo disponga).

⚠ Si, para una operación de mantenimiento o de control tuviese que inclinar la máquina, sobre el lado, cuide que el filtro de aire y el carburador queden hacia arriba (Fig. 21).

1- LIMPIEZA

⚠ Después de haber parado el motor y que este se haya enfriado, limpie el cortacésped, especialmente el interior del cárter de corte. Limpie los residuos de hierba cortada sirviéndose principalmente de un rascador y de un cepillo.

Si usa um chorro de água, principalmente com um limpiador de alta pressão, vigile que no caiga água em los elementos del motor tales como: carburador, filtro de aire, encendido, escape. Es aconsejable que después de la limpieza, ponga el motor en marcha así como los elementos de transmisión para que el agua que haya penetrado en los distintos elementos giratorios pueda ser expulsada.

2- ALMACENAMIENTO

Desmontaje rápido del manillar

Cuando par fines de transporte o de almacenamiento deba reducir el volumen de su cortacésped, desmonte el manillar actuando de manera contraria a la del montaje, empiece por retirar la caja de mando y el tirante de la pantalla.

3- MANTENIMIENTO DEL SISTEMA DE SEGURIDAD

- Asegúrese que la palanca de seguridad funciona correctamente (palanca suelta = parada de la cuchilla / palanca cerca del manillar = puesta en marcha posible de la cuchilla).

⚠ Si nota una irregularidad de funcionamiento, haga verificar el sistema de seguridad por un Reparador Acreditado Outils WOLF.

4- MANTENIMIENTO DEL SISTEMA DE CORTE

Antes de cada utilización, compruebe el estado de la cuchilla, de los tornillos de fijación de la cuchilla, y del acoplamiento. Una cuchilla desformada o gastada por

MANUTENÇÃO REGULAR DO CORTA-RELVA

⚠ Antes de qualquer operação de manutenção, desligue o cachimbo da vela e feche a torneira da gasolina (se o modelo tiver).

⚠ Se para uma operação de manutenção tiver de voltar a máquina deve fazê-lo sempre de forma a que o filtro de ar e o carburador fiquem virados para cima (Fig. 21).

1- LIMPIEZA

⚠ Depois de parado e arrefecido o motor, limpe a máquina em especial o interior do carter de corte. Retire os resíduos de relva servindo-se de uma

espátula e de um pincel. Se utilizar um jacto de água sobretudo de alta pressão, não molhe o motor, sobretudo: carburador, filtro de ar, vela e escape. Aconselhamos a que depois de feita a limpeza ponha o motor a trabalhar para permitir que a água infiltrada seja ejetada dos diferentes elementos rotativos.

2- ARMACENAMENTO

Desmontagem rápida do guiador

Para reduzir o volume do corta-relva para transporte ou armazenamento, o guiador pode desmontar-se rapidamente respetando a ordem inversa da montagem: comece por desmontar a caixa de comando e o tirante da pala.

3- MANUTENÇÃO DO SISTEMA DE SEGURANÇA

- Assugúre-se que a alavanca de segurança funciona correctamente (alavanca solta = paragem da lâmina / alavanca junto ao guiador = ligação possível da lâmina).

⚠ Se verifica uma irregularidade no funcionamento, faça verificar o sistema de segurança por un Reparador Autorizado Outils WOLF.

4- MANUTENÇÃO DO SISTEMA DE CORTE

Antes de cada utilização, verifique o estado da lâmina, dos parafusos de fixação da lâmina e do acoplamento.

encoches aux extrémités de la lame), doit être remplacée. Pour les modèles sans levier d'embrayage de lame, vérifiez également l'état de la rondelle d'accouplement.

⚠ Tout choc contre un obstacle ou toute usure anormale peuvent entraîner un déséquilibre et la détérioration des paliers, voire du moteur dans son ensemble. Dans ce cas, la garantie est exclue. Utilisez une lame neuve plutôt que de risquer une avarie du moteur à la suite d'un balourd excessif d'une lame mal équilibrée.

⚠ Assurez-vous régulièrement de l'équilibre de la lame (**Fig. 22**).

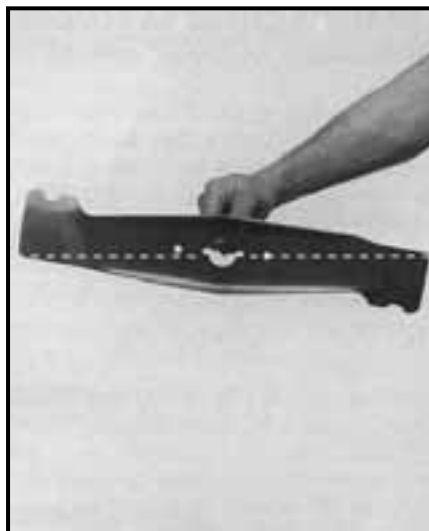
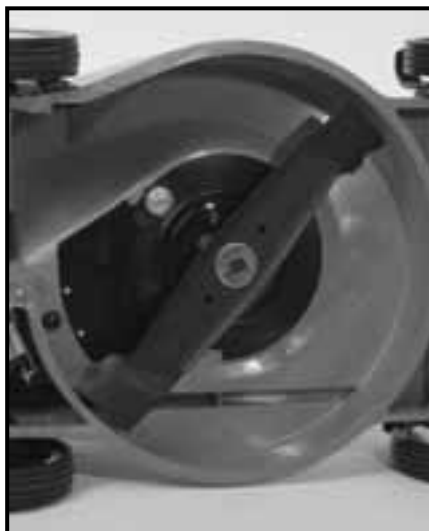

encima de los testigos de desgaste (pequeñas marcas en las extremidades de la cuchilla), debe substituirse. En los modelos sin palanca de embrague de cuchilla, debe igualmente comprobarse el estado de la arandela de acoplamiento.

⚠ Todo choque contra un abstráculo, o todo desgaste anormal puede acarrear un desequilibrio y el deterioro de los cojinetes, incluso del motor en su conjunto. En este caso, la garantía está excluida. Utilice una cuchilla nueva antes que exponerse a una avería del motor como consecuencia de un exceso de desequilibrio debido a una cuchilla mal equilibrada.

⚠ Compruede con regularidad el perfecto estado de la cuchilla (**Fig. 22**).

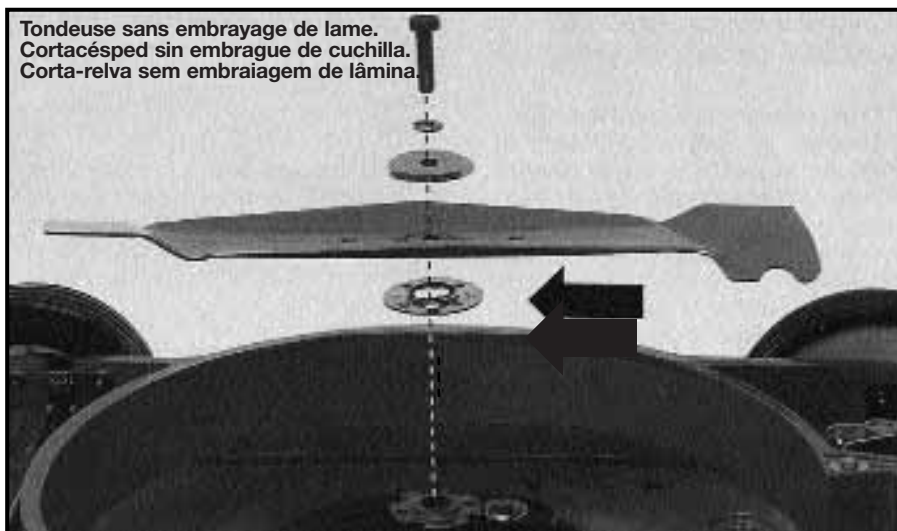

Uma lâmina deformada ou gasta após os sinais de desgaste (pequenas marcas nas extremidades da lâmina). Nos modelos sem alavanca de embragem de lâmina, verifique também o estado de anilha de acoplamento.

⚠ Todo choque contra um obstáculo, ou todo uso anormal da lâmina, pode provocar um desequilíbrio e a deterioração dos casquilhos, e mesmo de todo o motor. Neste caso, a garantia não tem efeito. Utilize uma lâmina nova antes que se arrisque a uma avaria no motor por causa duma lâmina mal equilibrada.

⚠ Assegure-se com regularidade que a lâmina está bem equilibrada (**Fig. 22**).

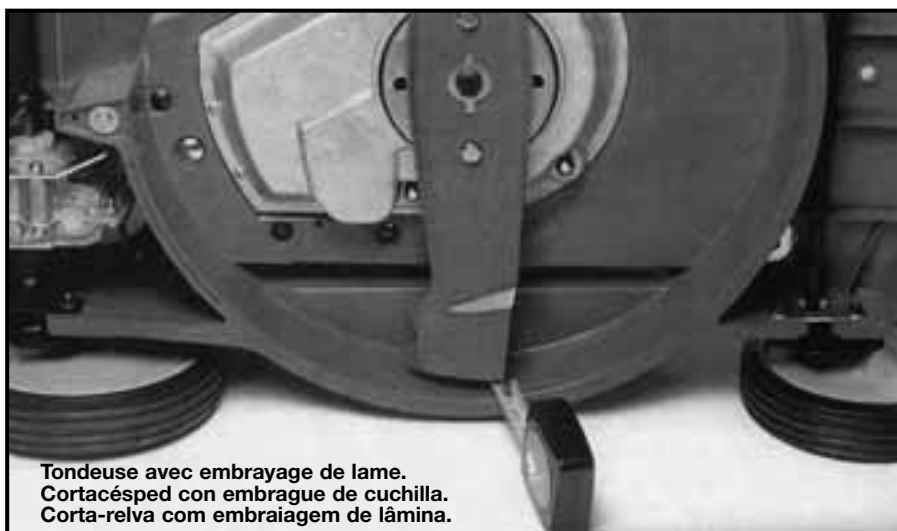

Tondeuse avec embrayage de lame.
Cortacésped con embrague de cuchilla.
Corta-relva com embraiagem de lâmina.

L'ENTRETIEN RÉGULIER DE VOTRE TONDEUSE

5- CHANGEMENT DE LA LAME ET RONDELLE D'ACCOUPLLEMENT

⚠ **Munissez-vous d'une paire de gants épais afin d'éviter tout accident en manipulant la lame, qui est extrêmement tranchante sur les parties affûtées.**

- Débranchez le capuchon de la bougie et desserrez la/les vis de fixation de la lame. Remplacez la lame, sens de montage : "ailettes" vers le moteur.

Après un choc sur la lame celle-ci est à remplacer impérativement. Des microfissures provoquées par un choc peuvent entraîner la rupture ultérieure de la lame si elle n'est pas remplacée.

Tondeuse sans levier d'embrayage de lame :

L'arbre moteur entraîne la lame par l'intermédiaire d'une rondelle d'accouplement (Fig. 23).

En cas de choc de la lame contre un obstacle, les ergots de la rondelle sont cisailés, la lame n'est plus entraînée normalement. Cette rondelle est une pièce à usure dont le remplacement est chose normale.

⚠ Veillez à ce que les deux points de coupe tournent sur un même plan. Mesurez la distance qui sépare l'extrémité de la lame de la limite inférieure de la jupe du châssis. Cette distance doit rester identique lorsque vous faites passer l'autre extrémité de la lame au point de mesure (Fig. 24).

6- ENTRETIEN DU SYSTÈME DE TRANSMISSION

⚠ Après chaque tonte, nettoyez le système de transmission en le débarrassant de l'herbe qui a pu s'y accumuler.

Réglage de la tension du câble d'embrayage

- Si l'embrayage fonctionne par à-coups ou s'il patine lorsque le levier d'embrayage est en contact avec le guidon, desserrez le(s) contre-écrou(s) de la butée réglable avec une clé plate (Fig. 25).

- Retendez le câble.
- Essayez et retendez jusqu'à ce que l'embrayage fonctionne normalement sans à-coups et sans patiner.
- Resserrez le(s) contre-écrou(s).

MANTENIMIENTO CORRIENTE DE SU CORTACÉSPED

5- CAMBIO DE LA CUCHILLA Y ARANDELA DE ACOPLAMIENTO

⚠ **Provéase de unos guantes espesos para evitar herirse las manos al manipular la cuchilla cuyas partes cortantes están muy afiladas.**

- Desconecte el capuchón de la bujía y afloje el/los tornillo(s) de fijación de la cuchilla. Cambie la cuchilla, sentido de montaje: "aletas" hacia el motor.

En cuanto la cuchilla reciba un golpe, es necesario cambiarla. Unas microfissuras provocadas por un choque pueden llevar consigo la ruptura posterior si ésta no se hubiese cambiado.

Cortacéspedes sin palanca de embrague de cuchilla:

El eje motor arrastra la cuchilla por medio de una arandela de acoplamiento (Fig. 23).

En caso de choque de la cuchilla contra un obstáculo, las patillas de la arandela se cizallan y la cuchilla ya no es arrastrada normalmente. Esta arandela es una pieza de desgaste cuya sustitución es cosa normal.

⚠ Cuide que los 2 puntos de corte giren en un mismo plano. Mida la distancia entre el extremo de la cuchilla y el límite inferior del faldón del cárter. Esta distancia debe ser la misma cuando haga pasar el otro extremo de la cuchilla por el punto de medida (Fig. 24).

6- MANTENIMIENTO DEL SISTEMA DE TRANSMISSION

⚠ Tras cada utilización limpie el sistema de transmisión eliminando la hierba que se haya podido amontonar.

Ajuste de la tensión del cable de embrague

- Si el embrague funciona a tirones o si patina cuando la palanca de embrague está en contacto con el manillar, afloje la(s) contratuerca(s) del tope de ajuste con una llave fija (Fig. 25).

- Tense el cable.
- Pruebe y tense hasta que el embrague funcione normalmente sin tirone y sin patinar.
- Apriete la(s) contra-tuerca(s).

MANUTENÇÃO REGULAR DO CORTA-RELVA

5- SUBSTITUIÇÃO DA LÂMINA E ANILHA DE ACOPLAMENTO

⚠ **Proteja as mãos com luvas de trabalho para evitar qualquer acidente ao manipular a lâmina. As partes afiadas da lâmina cortam.**

- Desligue o cachimbo da vela e desaperte o/os parafuso(s) de fixação da lâmina. Substitua-a, sentido de montagem: "pentas" virados para o motor.

Depois de um choque na lâmina, a mesma deve ser substituída sem falta. Microfendas provocadas pelo choque, podem conduzir à ruptura ulterior da lâmina se esta não for substituída.

Corta-relvas sem alavanca de embraiagem de lâmina:

A lâmina é fixa ao eixo do motor através de uma anilha de acoplamento (Fig. 23).

Em caso de choque da lâmina contra um obstáculo os pernes desta anilha partem-se e a lâmina fica livre. Esta anilha é uma peça de desgaste, como tal a substituição é um acto normal.

⚠ Verifique se os pontos de corte da lâmina giram no mesmo plano. Meça a distância que separa a extremidade da lâmina do limite e-inferior da parede do chassis. Essa distância deve ser a mesma quando fizer passar a outra extremidade no mesmo ponto de medida (Fig. 24).

6- MANUTENÇÃO DO SISTEMA DE TRANSMISSÃO

⚠ Depois de cada utilização, limpe o sistema de transmissão retirando os detritos acumulados.

Afinação da tensão do cabo de embraiagem

- Se a embraiagem funciona brusca-mente ou se patina, quando o comando do embraiagem está em contacto com o guiador, desaperte a(s) contra-porca(s) do afinador com uma chave de bocas (Fig. 25).

- Estique o cabo.
- Experimente e va afinando até que a embraiagem funcione sem patinar.
- Reaperte a(s) contraporca(s).



TABLEAU RÉCAPITULATIF DE L'ENTRETIEN RÉGULIER

Page	Élément	Avant chaque tonte	Après les 5 premières heures	Toutes les 25 heures	Périodiquement	Observations
16	Transmission	-	-	-	Nettoyer et vérifier tension du câble	Maintenir parfaitement propre
15-16	Lame	Vérifier état	Resserrer	-	Vérifier état Réaffûter Equilibrer	Indispensable pour garantie
15-16	Rondelle d'accouplement (Sauf modèles avec embrayage de lame)	Vérifier état	-	-	Changer si choc brutal	-
8	Hauteurs de coupe	-	-	Graisser	-	-
	Câbles	-	-	-	-	-
	Visserie	-	-	-	Vérifier serrage	-

Le meilleur entretien est avant tout un nettoyage régulier de la tondeuse après chaque tonte (carcasse, roues, hauteurs de coupe, système de transmission...).

Avant d'effectuer des travaux sous le châssis, retirez le capuchon de bougie et la clé de contact (pour les tondeuses à démarrage électrique).

CUADRO RECAPITULATIVO DEL MANTENIMIENTO CORRIENTE

Página	Elemento	Antes de cada corte	Después de las 5 primeras horas	Cada 25 horas	Periodicamente	Observaciones
16	Transmisiones	-	-	-	Limpiar y comprobar tensión cable	Mantener perfectamente limpia
15-16	Cuchilla	Comprobar estado	Apretar	-	Comprobar estado Afilar Equilibrar	Indispensable para garantía
15-16	Arandela de acoplamiento (Excepto modelos con embrague de cuchilla)	Comprobar estado	-	-	Substituir si choque violento	- -
8	Alturas de corte	-	-	Engrasar	-	-
	Cables	-	-	-	-	-
	Tornillos	-	-	-	Apretar	-

El mejor mantenimiento consiste antes que nada en una limpieza frecuente del cortacésped después de cada utilización (carcasa, ruedas, motor, alturas de corte, sistema de transmisión...).

Antes de efectuar trabajos debajo del chasis, retire el capuchón de bujía y la llave de contacto (en los cortacéspedes con arranque eléctrico).

TABELA DE RECAPITULAÇÃO DA MANUTENÇÃO NORMAL

Página	Elemento	Antes cada corte	Depois das 5 primeiras horas	Todas as 25 horas	Periodicamente	Observações
16	Transmissões	-	-	-	Limpar e verificar a tensão do cabo	Manter limpas
15-16	Lâmina	Verificar o estado	Apertar	-	Verificar o estado Afiar Equilibrar	Indispensável para a garantia
15-16	Anilha de acoplamento (excepto modelos com embraiagem de lâmina)	Verificar o estado	-	-	Substituir em caso de choque violento	- -
8	Alturas de corte	-	-	Lubrificar	-	-
	Cabos	-	-	-	-	-
	Parafusos	-	-	-	Verificar aperto	-

A melhor manutenção é antes de tudo uma limpeza depois de cada operação de corte (chassis, rodas, motor, altura de corte, transmissão...).

Antes de efectuar qualquer trabalho sob o chassis, retire o cachimbo da vela e a chave de contacto (nos corta-relvas com arranque eléctrico).

DÉPANNAGE COURANT - PANNES ET LEURS REMÈDES

La plupart des anomalies de fonctionnement sont dues à de mauvaises manœuvres, à une mauvaise utilisation de la tondeuse, ou à l'absence de l'entretien normal que nous préconisons.

Si la panne persistait malgré les vérifications que nous indiquons ci-dessous, s'adresser à un Spécialiste Agréé Outils WOLF.

Dysfonctionnement	Origines probables	Remèdes
1- Marche inégale, fortes vibrations.	Balourd de la lame.	Équilibrer la lame ou remplacer. Si le jeu entre accouplement et lame est trop important, remplacer l'accouplement.
2- Mauvaise coupe.	Lame montée à l'envers.	Monter à l'endroit (ailettes vers le moteur).
	Lame émoussée.	Réaffûter ou remplacer.
	Lame ne tourne pas dans un plan horizontal.	Redresser ou remplacer.
	Mauvaise hauteur de coupe.	Modifier la hauteur de coupe.
	Régime moteur mal réglé.	Vérifier que la manette des gaz est sur "MAXI". Sinon s'adresser à un réparateur Agréé Outils WOLF
3- Moteur broute au démarrage	Lame desserrée - Rondelle d'accouplement défectueuse (sauf modèles avec embrayage de lame).	Débrancher le câble d'allumage et resserrer la lame (vérifier l'état de l'accouplement et de la rondelle d'accouplement). Si le jeu est trop important, remplacer l'accouplement.
4- Le bac à herbe se remplit mal.	Coupe trop basse.	Changer la hauteur de coupe.
	Grille du bac obstruée.	Nettoyer à l'aide d'une brosse.
	Orifice et carter obstrués par des débris d'herbe et de terre.	Nettoyer le carter en ayant soin de débrancher le fil de la bougie.
	Lame défectueuse ou montée à l'envers.	Remplacer (ailettes tournées vers le moteur).
	Vitesse du moteur mal réglée.	Mettre la manette des gaz sur "MAXI".
5- Avance par à-coups ou embrayage patine	Dérégage de la tension du câble d'embrayage.	Procéder au réglage (voir p. 16).
6- Embrayage de lame défectueux	Dérégage de la commande à distance. Usure de la commande à distance. Usure du mécanisme.	S'adresser à un Réparateur Agréé Outils WOLF.

⚠ Important : En cas de remplacement de pièces, n'utilisez que des pièces d'origine Outils WOLF. La qualité du travail effectué, la longévité de la tondeuse et votre sécurité en dépendent.

L'utilisation de toute pièce "non d'origine", en plus des risques encourus par l'utilisateur, entraînerait l'annulation de la garantie pour tout dommage en résultant.

La société Outils WOLF décline toute responsabilité en cas d'accident dû à l'utilisation d'une pièce "non d'origine".

REPARACION CORRIENTE - AVERIAS Y SUS SOLUCIONES

La mayoría de anomalías de funcionamiento se deben a falsas maniobras, o a una mala utilización del cortacésped, o la ausencia del mantenimiento normal que preconizamos.

Si la avería persiste a pesar de haber efectuado las comprobaciones indicadas a continuación, diríjase a un Especialista Autorizado Outils WOLF (solicite la lista a Outils WOLF ESPAÑA S.L. Ctra. C. 35, km. 66 - 17451 SANT FELIU DE BUIXALLEU /Gerona).

Anomalías	Causas probables	Soluciones
1- Marcha desigual, fuertes vibraciones.	Cuchilla desequilibrada.	Equilibrar la cuchilla o cambiarla. Si el juego entre el acoplamiento y la cuchilla es demasiado importante cambiar el acoplamiento.
2- Corte defectuoso.	Cuchilla montada al revés.	Montarla correctamente (aletas hacia el motor).
	Cuchilla desafilada.	Afilarla o sustituirla.
	Cuchilla no gira en plano horizontal.	Enderezarla o sustituirla.
	Mala altura de corte.	Modificar la altura de corte.
	Régimen motor mal graduado.	Verificar si la manecilla de gases está en la posición "MAXI". Si nó dirigirse a un Reparador Acreditado Outils WOLF.
3- Movimientos bruscos del motor al arrancarlo.	Cuchilla desaflojada. Arandela de acoplamiento defectuosa (excepto modelos con embrague de cuchilla).	Desconectar el cable del encendido y apretar la cuchilla (comprobar el estado del acoplamiento). Si hay demasiado juego, sustituir el acoplamiento.
4- El recogedor no se llena bien	Corte demasiado bajo.	Cambiar la altura de corte.
	Agujeros del recogedor obstruidos.	Limpiarlos con un cepillo.
	Orificios y cárter obstruidos por cúmulo de hierba y de tierra.	Limpiar el cárter desconectando previamente el cable de la bujía.
	Cuchilla defectuosa o montada al revés.	Sustituirla (aletas hacia el motor).
	Velocidad del motor mal graduada	Poner la manecilla de gases en "MAXI".
5- Avance a tirones o embrague patina.	Desajuste de la tensión del cable del embrague.	Proceder al ajuste (ver pag. 16).
6- Embrague de cuchilla defectuoso.	Desajuste del mando a distancia. Desgaste del mecanismo.	Dirigirse a un Reparador Acreditado Outils WOLF.

⚠ Importante : Cuando tenga que sustituir alguna pieza, utilice exclusivamente piezas de origen Outils WOLF. La calidad del trabajo efectuado, la duración del cortacésped y su seguridad personal dependen de ello.

La utilización de piezas que no "sean de origen" acarrea, además de los riesgos a los que se expone el utilizador, la anulación de la garantía para cualquier daño que resulte.

La empresa Outils WOLF rehusa cualquier responsabilidad, en caso de accidente provocado por una pieza que "no sea de origen".

REPARAÇÕES CORRENTES - AVARIAS E SUAS SOLUÇÕES

A maioria das anomalias de funcionamento devem-se a manobras erradas, e à uma má utilização da máquina, ou à ausência de manutenção normal que nós preconizamos.

Abaixo descrevemos a maneira de descobrir algumas anomalias e das remediar. Se contudo avaria persistir, aconselhamo-lo a dirigir-se a um dos Reparadores Autorizados Outils WOLF (enviaremos a lista dos Especialistas Autorizados se a pedir a WOLF JARDIM - Utensílios para Jardim, Lda. - Serviço de Garantia - Rua da Mata Nacional - Armazém nº 5 - Vinagreiro - Pousos - 2410-028 LEIRIA).

Anomalias	Causas prováveis	Soluções
1- Trabalhar irregular, fortes vibrações.	Lâmina desequilibrada.	Equilibrá-la ou substituir. Se a folga entre o acoplamento e a lâmina é muito grande substitui-lo.
2- Corte defeituoso.	Lâmina montada ao contrário.	Montá-la correctamente (pente virado para o motor).
	Lâmina desafiada.	Afia-la ou substitui-la.
	Lâmina não roda horizontalmente.	Equilibrá-la ou substitui-la.
	Má altura de corte.	Modificar a altura de corte.
	Regime do motor mal afinado.	Verificar se a manete está na posição "MAXI". Se não estiver dirija-se a um Reparador Autorizado Outils WOLF
3- Funcionamento irregular do motor	Lâmina desapertada - Anilha de acoplamento partida (excepto modelos com embraiagem de lâmina)	Desligar o cabo da vela et reaperte a lâmina (verificar o estado da anilha de acoplamento). Se o julgar necessário, mude a anilha.
4- O cesto de recolha não enche bem.	Corte muito baixo.	Mudar altura de corte.
	Grelha do cesto tapada.	Limpar a grelha do cesto com uma escova.
	Orifício do chassis obstruído por restos de relva e terra.	Desligar o fio da vela e limpar a parte debaixo do chassis.
	Lâmina defeituosa ou montada ao contrário.	Substitui-la (pente virado para o motor).
	Velocidade do motor mal regulada	Ponha a manete na posição "MAXI".
5- Avanço brusco ou embraiagem patina.	Desafinação da tensão do cabo de embraiagem.	Proceder a afinação (ver pag. 16).
6- Embraiagem de lâmina defeituoso	Comando à distância desafinado Desgaste do comando à distância Desgaste do mecanismo.	Dirija-se a um Reparador Autorizado Outils WOLF.

⚠ Importante : Em caso de substituição de peças, utilize exclusivamente peças de origem Outils WOLF. A qualidade do trabalho efectuado, a longevidade da sua máquina e a sua segurança dependem desta condição.

A não utilização de peças originais, para além dos riscos para o utilizador, implica a anulação da garantia com todos os prejuízos daí decorrentes.

A sociedade Outils WOLF declina toda a responsabilidade em caso de acidente devido à utilização de peças "não originais".

Garanties contractuelles

Dans le cadre d'un usage non professionnel, et sous réserve que l'utilisation et l'entretien soient conformes aux prescriptions citées dans la notice d'instructions fournie avec chaque tondeuse, Outils WOLF - 67165 WISSEMBOURG CEDEX offre, en sus des garanties légales notamment celle concernant les défauts cachés et les vices rédhibitoires (Art. 1641 à 1649 du code civil) et la garantie de la conformité du bien au contrat due par le vendeur au consommateur (Art. L 211-4 à L 211-14 du code de la consommation), **une garantie contractuelle :**

- de **3 ans** sur votre tondeuse et une extension jusqu'à **5 ans, soumise à conditions,**
- de **10 ans** sur le carter (10 ans pièce et 3 ou 5 ans main-d'œuvre)

pour tout défaut de matière et de fabrication selon les modalités précisées ci-dessous.

Cette garantie est assurée par l'intermédiaire du réseau de Spécialistes agréés par Outils WOLF. L'attention de l'utilisateur est attirée sur les recommandations essentielles contenues dans la notice d'instructions fournie avec chaque tondeuse, qu'il est absolument indispensable d'observer et de respecter pour obtenir un bon fonctionnement de l'appareil et bénéficier de la garantie contractuelle. Cette garantie est limitée au pays d'achat.

NB : Lorsque la tondeuse est utilisée dans un cadre professionnel, la garantie contractuelle accordée se limite à la garantie légale.

- La garantie contractuelle pour une durée de 3 ans à partir de la date d'achat de la tondeuse n'est accordée que sous réserve du strict respect des indications des points 1 à 4.

- L'extension de la garantie contractuelle à une durée de 5 ans à partir de la date d'achat n'est accordée que sous réserve du strict respect des indications des points 1 à 5.

1. La carte de garantie et l'attestation de mise en service sont à remplir par le vendeur au moment de l'achat.

2. L'attestation de mise en service doit être renvoyée par l'utilisateur, dûment complétée, dans un délai de **8 jours** francs après l'achat, à Outils WOLF - Service Garantie - 67165 WISSEMBOURG CEDEX.

3. La tondeuse doit être employée dans des conditions normales d'utilisation, dans un usage non professionnel. Sont donc notamment exclues les tondeuses utilisées par les entreprises paysagistes, les collectivités locales, les municipalités ainsi que les celles destinées à la location payante ou au prêt gratuit.

4. L'entretien et l'utilisation de la tondeuse doivent être conformes aux prescriptions de la notice d'instructions. L'utilisateur doit prendre connaissance et respecter les instructions figurant sous l'intitulé "Pour votre sécurité et celle des autres".

5. **Durant la 3^e année** suivant la date d'achat, et en plus de l'entretien périodique préconisé, il doit être fait procéder à une **révision payante** de la tondeuse par un Spécialiste agréé par Outils WOLF et la facture relative à cette révision doit être soigneusement conservée. Les détails des opérations de la révision obligatoire sont notés sur le tableau de l'extension de la garantie à 5 ans dans la notice d'instructions. Tout défaut de matière et de fabrication, reconnu comme tel par Outils WOLF, sera réparé gratuitement (pièces et main-d'œuvre) auprès des Spécialistes agréés par Outils WOLF, sur présentation de la carte de garantie. Tous frais éventuels d'immobilisation, de transport de l'appareil ou des pièces défectueuses restent à la charge de l'utilisateur.

La remise en état de la tondeuse ou le remplacement des pièces défectueuses dégage Outils WOLF de toute autre obligation de garantie contractuelle. Elle exclut particulièrement toute autre revendication ou dérogation au contrat de vente.

Pour toute réclamation invoquant le bénéfice de la garantie contractuelle de 3 ans, la facture d'achat peut être exigée. Pour toute réclamation invoquant le bénéfice de l'extension de la garantie à 5 ans, la présentation de la **facture de la révision obligatoire est exigée.**

Les pièces faisant l'objet d'une demande de garantie doivent être conservées et tenues à disposition de la Société Outils WOLF par le Spécialiste agréé par Outils WOLF ayant effectué la réparation durant une période de 4 mois suivant la date de la demande de garantie. Les pièces seront uniquement transmises aux Outils WOLF sur leur demande, dans ces 4 mois.

Outils WOLF décline toute responsabilité en particulier en matière de responsabilité civile résultant de l'utilisation des appareils, notamment pour les cas suivants :

- pour tout démontage, modification ou adjonction de pièces "non d'origine" y compris les lames. En tout état de cause, la garantie Outils WOLF ne pourra être invoquée en cas d'accident, de casse, de troubles de fonctionnement dus à l'utilisation de pièces non fabriquées, fournies ou homologuées par Outils WOLF.

- pour tout dommage résultant du non respect des instructions d'utilisation et d'entretien (notamment les révisions courantes) qui sont énoncées dans la notice d'instructions.

Cette garantie ne couvre pas les points suivants :

- toute usure normale des pièces, notamment bougies, corde de lanceur, batterie, éléments de filtre à air et de filtre à essence, pot d'échappement, joints et membranes, lames et pièces d'accouplement, câbles et gaines, courroies, bandages de roues,

- garnitures de freins et d'embrayages, etc.
- les perceptions subjectives reconnues sans danger pour l'utilisateur et sans conséquence pour la qualité du produit, telles que bruits, vibrations, jeux fonctionnels ou autres considérations d'ordre esthétique, ainsi que les décolorations, oxydations et corrosions résultant des conditions de stockage et du vieillissement et les traces de suintement d'huile,

- les avaries dues à un défaut d'entretien, à l'inexpérience de l'utilisateur ou à une utilisation non conforme,

- les opérations d'entretien périodique à caractère préventif, telles que définies dans la notice d'instructions.

Tout démontage, modification ou adjonction de pièces "non d'origine" y compris les lames, annule tout droit à l'ensemble de la garantie. Il en est de même pour tout dommage résultant du non-respect des instructions d'utilisation et d'entretien qui sont énoncées dans la notice d'instructions jointe à votre tondeuse.

Comment faire valoir votre droit à cette garantie contractuelle de 3 ans ?

Sous respect des conditions de garantie :

1. Lors de l'achat, faites remplir la carte de garantie et l'attestation de mise en service, qui sont jointes à la notice d'instructions. Conservez votre facture d'achat.

2. Retournez l'attestation de mise en service dûment complétée, dans un délai de **8 jours** francs après l'achat, à Outils WOLF - Service Garantie - 67165 WISSEMBOURG CEDEX.

3. Conservez la carte de garantie. En cas d'intervention sous garantie, adressez-vous à votre Spécialiste agréé par Outils WOLF (ou liste sur demande à Outils WOLF - 67165 WISSEMBOURG CEDEX) muni de celle-ci.

Comment faire valoir votre droit à l'extension de la garantie contractuelle de 3 à 5 ans ?

Durant la 3^e année suivant la date d'achat, faites procéder à une **révision** de votre tondeuse par un Spécialiste agréé par Outils WOLF et conservez soigneusement la **facture** relative à cette révision. Les détails des opérations de la révision obligatoire sont notés sur le tableau de l'extension de la garantie 5 ans dans la notice d'instructions.

Ces garanties contractuelles viennent en sus de la garantie légale des défauts cachés et vices rédhibitoires régie par les articles 1641 à 1649 du code civil et de la garantie de conformité du bien au contrat due par le vendeur au consommateur régie par les articles L 211-4 à L 211-14 du code de la consommation.

« Article L 211-4 du code de la consommation :

Le vendeur est tenu de livrer un bien conforme au contrat et répond des défauts de conformité existant lors de la délivrance. Il répond également des défauts de conformité résultant de l'emballage, des instructions de montage ou de l'installation lorsque celle-ci a été mise à sa charge par le contrat ou a été réalisée sous sa responsabilité.

« Article L 211-5 du code de la consommation :

Pour être conforme au contrat, le bien doit :

1° Etre propre à l'usage habituellement attendu d'un bien semblable et, le cas échéant :

- correspondre à la description donnée par le vendeur et posséder les qualités que celui-ci a présentées à l'acheteur sous forme d'échantillon ou de modèle ;

- présenter les qualités qu'un acheteur peut légitimement attendre eu égard aux déclarations publiques faites par le vendeur, par le producteur ou par son représentant, notamment dans la publicité ou l'étiquetage ;

2° Ou présenter les caractéristiques définies d'un commun accord par les parties ou être propre à tout usage spécial recherché par l'acheteur, porté à la connaissance du vendeur et que ce dernier a accepté.

« Article L 211-12 du code de la consommation :

L'action résultant du défaut de conformité se prescrit par deux ans à compter de la délivrance du bien.

« Article 1641 du code civil :

Le vendeur est tenu de la garantie à raison des défauts cachés de la chose vendue qui la rendent impropre à l'usage auquel on la destine, ou qui diminuent tellement cet usage, que l'acheteur ne l'aurait pas acquise, ou n'en aurait donné qu'un moindre prix, s'il les avait connus.

« Article 1648 du code civil :

L'action résultant des vices rédhibitoires doit être intentée par l'acquéreur, dans un délai de deux ans à compter de la découverte du vice.

EXTENSION DE LA GARANTIE À 5 ANS

Détails des opérations de la révision obligatoire dans la 3^e année pour les tondeuses achetées après le 01/01/2006

	TONDEUSE THERMIQUE	
	MOTEUR FREIN	DISPOSITIF DE DÉBRAYAGE DE LAME
Moteur	<input type="checkbox"/> Remplacement de la bougie, du filtre à air et de la corde de lanceur <input type="checkbox"/> Nettoyage du carburateur et rinçage du réservoir d'essence <input type="checkbox"/> Remplacement de l'huile moteur <input type="checkbox"/> Nettoyage des ailettes de refroidissement du moteur <input type="checkbox"/> Serrage des vis de fixation sur carcasse <input type="checkbox"/> Serrage des vis de la grille du pot d'échappement, <input type="checkbox"/> Réglage de la commande à distance : positions start, maxi, mini, stop <input type="checkbox"/> Réglage du régime ralenti et maxi du moteur <input type="checkbox"/> Vérification du fonctionnement Primer / Starter	
Tondeuse	<input type="checkbox"/> Contrôle du serrage de la visserie <input type="checkbox"/> Vérification des câbles de commande à distance, si nécessaire remplacement <input type="checkbox"/> Vérification : - de l'état et de l'équilibrage (éventuellement remplacement) - de l'état de l'accouplement de lame - de sa rondelle d'accouplement (état des ergots) - serrage dynamométrique	
Lame		
Hauteurs de coupe	<input type="checkbox"/> Nettoyage + graissage	
Panier de ramassage	<input type="checkbox"/> Nettoyage des grilles d'évacuation d'air	
Roues	<input type="checkbox"/> Suppression du jeu par adjonction de rondelles	
Entraînement avance	<input type="checkbox"/> Graissage des paliers <input type="checkbox"/> Nettoyage / graissage des pignons + cliquets <input type="checkbox"/> Vérification de l'usure des poulies, si nécessaire remplacement <input type="checkbox"/> Graissage des paliers du réducteur et de l'arbre de transmission <input type="checkbox"/> Etat de la courroie / remplacement <input type="checkbox"/> Réglage du guide	
Entraînement de lame	<input type="checkbox"/> Remplacement de la garniture de frein <input type="checkbox"/> Nettoyage du compartiment embrayage / frein de lame	
Sécurité	<input type="checkbox"/> Vérification : - du temps d'arrêt de la lame : < 3 secondes - du déflecteur de sécurité d'éjection d'herbe	

Dans un souci constant d'amélioration, votre tondeuse peut présenter des différences par rapport à la présente notice.

Utiliser uniquement des pièces d'origine Outils WOLF. Vérifier la conformité aux exigences de sécurité.

Garantías contractuales

En condiciones de utilización no profesional, y con la condición que el uso y el mantenimiento sean conformes con las prescripciones citadas en el manual de instrucciones entregado con cada cortacésped, Outils WOLF ESPAÑA – 17451 SANT FELIU DE BUIXALLEU ofrece, además de las garantías legales en particular la relativa a defectos ocultos y los vicios redhibitorios y la garantía de la conformidad del bien con el contrato debida por el vendedor al consumidor, **una garantía contractual:**

- de **3 años** para su cortacésped y de una extensión hasta **5 años, sometida a condiciones,**
- de **10 años** para el chasis (10 años pieza y 3 o 5 años mano de obra), cubriendo cualquier defecto de material y de fabricación según las modalidades indicadas a continuación.

Esta garantía está asegurada por mediación de la red de Especialistas autorizados por Outils WOLF. Se tiene que llamar la atención del utilizador sobre las recomendaciones esenciales preconizadas en el manual de instrucciones que acompaña cada cortacésped, que deben cumplirse y observarse rigurosamente para conseguir un buen funcionamiento de la máquina y beneficiar de la garantía contractual. Esta garantía está limitada al país de compra.

NB: Si el cortacésped se utiliza de forma profesional, la garantía contractual concedida se limita a la garantía legal.

- La garantía contractual por un periodo de 3 años a partir de la fecha de compra del cortacésped sólo será válida si se observa el riguroso cumplimiento de los párrafos 1 a 4.

- La extensión de la garantía contractual hasta un periodo de 5 años a partir de la fecha de compra sólo se concede si se observa el riguroso cumplimiento de las indicaciones de los párrafos 1 a 5.

1. La tarjeta de garantía y la tarjeta de puesta en servicio deben ser rellenadas por el vendedor en el momento de la compra.
2. La tarjeta de puesta en servicio debe ser enviada por el utilizador, debidamente rellenada, en un plazo de **8 días** cabales tras la compra, a Outils WOLF ESPAÑA - Dpto. Garantía - Ctra. C-35, Km. 66 - 17451 SANT FELIU DE BUIXALLEU (Gerona).

3. El cortacésped debe trabajar siempre en condiciones normales de utilización, y nunca en uso profesional. Por ello están excluidos los cortacéspedes utilizados por paisajistas, colectividades, municipalidades, así como los cortacéspedes de alquiler o prestados gratuitamente.

4. El mantenimiento y el uso del cortacésped son conformes a lo prescrito en el manual de instrucciones. El utilizador debe conocer y respetar todas las instrucciones citadas en el apartado "Para su seguridad y la de los demás".

5. **Durante el 3º año** que sigue la fecha de compra, y además del mantenimiento periódico preconizado, tiene que haberse efectuado una **revisión (con pago)** del cortacésped por un Especialista autorizado por Outils WOLF y la factura relativa a esta revisión debe conservarse cuidadosamente. Los detalles de las operaciones de la revisión obligatoria figuran en el cuadro de la extensión de la garantía hasta 5 años en el manual de instrucciones. Cualquier defecto material y de fabricación, reconocido como tal por Outils WOLF, será reparado gratuitamente (piezas y mano de obra) en los Especialistas autorizados por Outils WOLF, mediante la presentación de la tarjeta de garantía. Todos los gastos eventuales de inmovilización, de transporte del cortacésped o de las piezas defectuosas, corren por cuenta del utilizador.

La reparación del cortacésped o la sustitución de las piezas defectuosas exime Outils WOLF de cualquier otro compromiso de garantía contractual. Excluye en particular cualquier otra reclamación o derogación al contrato de venta.

Para cualquier reclamación alegando al beneficio de la garantía contractual de 3 años, la factura de compra puede ser exigida. Para cualquier reclamación alegando al beneficio de la extensión de la garantía hasta 5 años, la presentación de la **factura de la revisión obligatoria será exigida.**

Las piezas objeto de un pedido de garantía deben ser conservadas a disposición de la Sociedad Outils WOLF por el Especialista autorizado por Outils WOLF que ha efectuado la reparación durante un periodo de 4 meses siguientes a la fecha del pedido de garantía. Las piezas sólo serán enviadas a Outils WOLF a petición de ésta, dentro de los 4 meses.

Outils WOLF declina cualquier responsabilidad en particular en materia de responsabilidad civil que resulte de la utilización del cortacésped, especialmente en los casos siguientes:

- para cualquier desmontaje, modificación o añadido de piezas "que no sean de origen" comprendidas las cuchillas. Nunca se podrá alegar la garantía Outils WOLF en caso de accidente, piezas partidas, anomalías de funcionamiento por utilización de piezas que no han sido fabricadas, suministradas u homologadas por Outils WOLF.

- para cualquier daño que resulte por incumplimiento de las instrucciones de utilización y de mantenimiento (especialmente las revisiones corrientes) descritas en el manual de instrucciones.

Quedan excluidos de esta garantía:

- todo desgaste normal de piezas, en particular bujías, cuerda del lanzador, batería, elementos de filtro de aire y de filtro de gasolina, tubo de escape, juntas y membranas, cuchillas y piezas de acopla-

miento, cables y fundas, correas, neumáticos, guarniciones de freno y de embrague, etc.

- percepciones subjetivas reconocidas sin peligro para el utilizador y sin consecuencia para la calidad del producto, tales como ruidos, vibraciones, juegos funcionales u otras consideraciones de orden estético, así como descoloramientos, oxidaciones y corrosiones resultantes de las condiciones de almacenamiento y del envejecimiento y las manchas o chorros de aceite,

- cuando las averías se deban a un defecto de mantenimiento, de inexperiencia del utilizador o a una utilización que no sea conforme,

- las operaciones de mantenimiento periódico de carácter preventivo, definidas en el manual de instrucciones.

Cualquier desmontaje, modificación o añadido de piezas "que no sean de origen" incluidas las cuchillas, anula cualquier derecho al conjunto de la garantía. Lo mismo ocurre para cualquier daño que resulte por incumplimiento de las instrucciones de utilización y de mantenimiento descritas en el manual de instrucciones unido a su cortacésped.

¿Cómo hacer valer su derecho a la presente garantía contractual de 3 años ?

Previo observación de las condiciones de garantía:

1. En el momento de la compra, hacer rellenar la tarjeta de garantía y la tarjeta de puesta en servicio, insertas en el manual de instrucciones. Conserve su factura de compra.

2. Envíe la tarjeta de puesta en servicio debidamente completada, dentro de los **8 días** siguientes a la fecha de compra, a Outils WOLF ESPAÑA, S.L. - Servicio Garantía - Ctra. C-35, km 66 - 17451 SANT FELIU DE BUIXALLEU (Gerona).

3. Conserve la tarjeta de garantía. En caso de intervención bajo garantía, diríjase a su Especialista autorizado por Outils WOLF (o solicite la lista a Outils WOLF ESPAÑA, S.L. Ctra. C-35, Km. 66 - 17451 SANT FELIU DE BUIXALLEU (Gerona) provisto de la tarjeta de garantía.

¿Cómo hacer valer su derecho a la extensión de la garantía contractual de 3 a 5 años ?

Durante el 3º año siguiente a la fecha de compra, haga efectuar una **revisión** de su cortacésped por un Especialista autorizado por Outils WOLF y conserve cuidadosamente **la factura** relativa a esta revisión. Los detalles de las operaciones de la revisión obligatoria figuran en el cuadro de la extensión de la garantía 5 años en el manual de instrucciones.

Estas garantías contractuales vienen en complemento de la garantía legal por defectos ocultos y vicios redhibitorios regida por ciertos artículos del código civil y de la garantía de conformidad del bien con el contrato debida por el vendedor al consumidor, regida por ciertos artículos del código del consumo.

EXTENSIÓN DE LA GARANTÍA HASTA 5 AÑOS

**Detalles de las operaciones de la revisión obligatoria en el 3^{er} año
para los cortacéspedes comprados después del 01/01/2006**

	CORTACÉSPED TÉRMICO	
	MOTOR FRENO	DISPOSITIVO DE DESEMBRAGUE DE CUCHILLA
Motor	<input type="checkbox"/> Sustitución de la bujía, del filtro de aire y de la cuerda del lanzador <input type="checkbox"/> Limpieza del carburador y del depósito de gasolina (con gasolina) <input type="checkbox"/> Sustitución del aceite motor <input type="checkbox"/> Limpieza de las aletas de refrigeración del motor <input type="checkbox"/> Apriete de los tornillos de fijación en carcasa <input type="checkbox"/> Apriete de los tornillos de la reja del tubo de escape, <input type="checkbox"/> Ajuste del mando a distancia : posiciones start, maxi, mini, stop <input type="checkbox"/> Ajuste del régimen ralentí y máxi del motor <input type="checkbox"/> Comprobación del funcionamiento Primer / Starter	
Cortacésped	<input type="checkbox"/> Comprobación del apriete de los tornillos <input type="checkbox"/> Comprobación de los cables de mando a distancia, sustituir en caso de necesidad <input type="checkbox"/> Comprobación: - del estado y del equilibrado (sustituir si es necesario) - del estado del acoplamiento de la cuchilla - de su arandela de acoplamiento (estado de las patillas) - apriete dinamométrico	
Alturas de corte	<input type="checkbox"/> Limpieza + engrase	
Recogedor	<input type="checkbox"/> Limpieza de las rejillas de escape de aire	
Ruedas	<input type="checkbox"/> Supresión del juego por añadidura de arandelas	
Tracción avance	<input type="checkbox"/> Engrase de los cojinetes <input type="checkbox"/> Limpieza/engrase de los piñones + trinquetes <input type="checkbox"/> Verificación del desgaste de las poleas, si es necesario sustitución <input type="checkbox"/> Engrase de los cojinetes del reductor y del árbol de transmisión <input type="checkbox"/> Estado de la correa / sustitución <input type="checkbox"/> Ajuste de la guía	
Tracción de la cuchilla	<input type="checkbox"/> Cambio de la guarnición de freno <input type="checkbox"/> Limpieza de la zona embrague/ freno de cuchilla	
Seguridad	<input type="checkbox"/> Verificación : - del tiempo de frenado de la cuchilla: < 3 segundos - del deflector de seguridad de expulsión de hierba	

Con el constante afán de mejora, su cortacésped puede presentar ligeras diferencias con respecto al presente manual.

Utilizar exclusivamente piezas de origen Outils Wolf. Verificar la conformidad con las exigencias de seguridad.

Garantias contratuais

Em condições de uma utilização não profissional, e sob reserva que a utilização e a manutenção sejam conformes às prescrições indicadas no manual de utilização fornecido com cada corta-relvas, WOLF JARDIM – Pousos - 2410-028 LEIRA oferece, além das garantias legais contra os defeitos ou avarias não detectáveis, os defeitos redibitórios e a garantia de conformidade do bem ao contrato devido pelo vendedor ao consumidor, **uma garantia contratual:**

- de **3 anos** sobre o seu corta-relvas e uma extensão de garantia até **5 anos, sujeita a condições,**

- de **10 anos** sobre o chassis (10 anos peça e 3 ou 5 anos mão-de-obra), para qualquer defeito de matéria ou de fabrico segundo as modalidades indicadas mais abaixo.

Esta garantia é assegurada pelo intermédio da rede de Especialistas autorizados pela Outils WOLF.

Chamamos a atenção do utilizador sobre as recomendações essenciais contidas no manual de instruções fornecido com cada corta-relvas, que devem ser cumpridas rigorosamente afim de obter um bom funcionamento da máquina e beneficiar da garantia contratual.

Esta garantia abrange só o país de compra.

NB: Quando o corta-relvas é utilizado em condições profissionais, a garantia contratual concedida limita-se à garantia legal.

- A garantia contratual para uma duração de 3 anos a partir da data de compra do corta-relvas só será concedida sob reserva do estrito cumprimento das indicações dos pontos 1 a 4.

- A extensão de garantia contratual até 5 anos a partir da data de compra só será concedida sob reserva do estrito respeito das indicações dos pontos 1 a 5.

1. A carta de garantia e o certificado de entrada em serviço devem ser preenchidos pelo vendedor no momento da compra.

2. O certificado de entrada em serviço deve ser enviado pelo utilizador, devidamente preenchido, num prazo de **8 dias** úteis após a compra, para WOLF JARDIM - Utensílios para Jardim Lda. - Serviço de Garantia - Rua da Mata Nacional - Armazém nº 5 - Pousos - 2410-028 LEIRIA

3. O corta-relvas deve ser utilizado nas condições normais de utilização, e nunca em utilização profissional. Por essa razão são excluídos os corta-relvas utilizados pelas empresas de parques e jardins, as colectividades locais, as câmaras municipais assim como os corta-relvas destinados ao aluguer pago ou empréstimo gratuito.

4. A manutenção e a utilização do corta-relvas devem estar conformes as prescrições do manual de instruções. O utilizador deve tomar conhecimento e respeitar todas as instruções descritas no capítulo "Para sua segurança e a dos outros".

5. Durante o 3º ano que segue a data de compra, além da manutenção periódica preconizada, deve ser feita uma **revisão que será facturada** do corta-relvas por um Especialista autorizado pela Outils WOLF e a factura relativa a essa revisão deve ser preciosamente conservada. Os pormenores das operações da revisão obrigatória estão indicados em anexo no quadro sobre a extensão de garantia até 5 anos no manual de instruções.

Qualquer defeito de matéria e de fabrico, reconhecido como tal por Outils WOLF, será reparado gratuitamente (peças e mão-de-obra) através dos Especialistas autorizados pela Outils WOLF, mediante a apresentação do cupão de garantia. Todos os eventuais custos de imobilização, de transporte do corta-relvas ou das peças defeituosas ficam a cargo do utilizador.

A reparação do corta-relvas ou a substituição das peças defeituosas exclui Outils WOLF de qualquer outra obrigação de garantia contratual. Exclui particularmente qualquer outra reivindicação ou derrogação ao contrato de venda.

Para qualquer reclamação, invocando o benefício da garantia contratual de 3 anos, a factura de compra pode ser exigida. Para qualquer reclamação invocando o benefício da extensão de garantia até 5 anos, a apresentação da **factura da revisão obrigatória é exigida.**

As peças fazendo o objecto de um pedido de garantia devem ser conservadas e postas à disposição da Empresa WOLF JARDIM - Utensílios para Jardim Lda. pelo Especialista autorizado pela Outils WOLF tendo efectuado a reparação, durante um período de 4 meses que segue a data do pedido de garantia. As peças só serão entregues à WOLF JARDIM - Utensílios para Jardim Lda., sobre pedido da mesma, nesses 4 meses.

Outils WOLF declina toda e qualquer outra responsabilidade, particularmente em matéria de responsabilidade civil resultando da utilização do corta-relvas, especialmente nos seguintes casos:

- para toda desmontagem, modificação ou montagem de peças "não de origem" incluindo as lâminas. Tendo em conta, que a garantia Outils WOLF não pode ser aceite em caso de acidente, de quebra, de anomalias de funcionamento devido à utilização de peças não fabricadas, fornecidas ou homologadas pela Outils WOLF.

- por todo dano resultando do não respeito das instruções de utilização e de manutenção (especialmente as revisões normais) que são descritas no manual de instruções.

Esta garantia não cobre os pontos seguintes:

- todo desgaste normal das peças, principalmente velas, corda do lançador, bateria, elementos de filtro de ar e de filtro de gasolina, escape, juntas e membranas, lâminas e peças de acoplamento, cabos e bichas, correias, pneus, calços de travões e de embraiagem, etc.

- as percepções subjectivas reconhecidas sem perigo para o utilizador e sem consequências para a qualidade do produto, tais como ruídos, vibrações, jogos funcionais ou outras considerações de ordem estética, assim como as descolorações, oxidações e corrosões resultantes das condições de armazenamento e envelhecimento e das ressumações de óleo,

- as avarias devidas a um defeito de manutenção, à inexperiência do utilizador ou a uma utilização não conforme,

- as operações de manutenção periódicas de carácter preventivo, tais como definidas no manual de instruções.

Qualquer desmontagem, modificação ou adição de peças "não de origem" incluindo as lâminas, anula todo o direito ao conjunto da garantia. Assim como para todo dano resultando do não respeito das instruções de utilização e de manutenção que estão descritas no manual de instruções junto com o seu corta-relvas.

Como fazer valer o seu direito a esta garantia contratual de 3 anos ?

Respeitando as nossas condições de garantia:

1. No momento da compra, mandar preencher o cupão de garantia e o certificado de entrada em serviço, que estão juntos ao manual de instruções. Conserve a sua factura de compra.

2. Enviar o certificado de entrada em serviço devidamente preenchido, num prazo de **8 dias** úteis após a compra, à WOLF JARDIM - Utensílios para Jardim Lda. - Serviço de Garantia - Rua da Mata Nacional - Armazém nº 5 - Pousos - 2410-028 LEIRIA.

3. Conserve o cupão de garantia. Em caso de intervenção em garantia, entre em contacto com o seu Especialista autorizado pela Outils WOLF (ou lista sobre pedido à WOLF JARDIM - Utensílios para Jardim Lda. Rua da Mata Nacional - Armazém nº 5 - Pousos - 2410-028 LEIRIA) munido do cupão de garantia.

Como fazer valer o seu direito à extensão de garantia contratual de 3 a 5 anos ?

Durante o 3º ano que segue a data de compra, faça proceder a uma **revisão** que será facturada, do seu corta relvas por um Especialista autorizado pela Outils WOLF e conserve preciosamente a **factura** relativa a essa revisão. Os pormenores das operações da revisão obrigatória estão indicados em anexo no quadro sobre a extensão de garantia até 5 anos no manual de instruções.

Estas garantias contratuais vem além da garantia legal contra os defeitos e avarias não detectáveis concedidas pelos artigos do código civil e a garantia de conformidade do bem ao contrato que deve o vendedor ao consumidor concedida pelos artigos do código do consumidor.

EXTENSÃO DA GARANTIA ATE 5 ANOS

Pormenores das operações da revisão obrigatória durante o 3º ano
Para os corta-relvas comprados após o 01/01/2006

	CORTA-RELVAS TERMICO	
	MOTOR TRAVÃO	DISPOSITIVO DE DESEMBRAIAGEM DA LÂMINA
Motor	<input type="checkbox"/> Substituição da vela, do filtro de ar e da corda do lançador <input type="checkbox"/> Limpeza do carburador e do depósito de gasolina <input type="checkbox"/> Substituição do óleo motor <input type="checkbox"/> Limpeza das alhetas de arrefecimento motor <input type="checkbox"/> Aperto dos parafusos de fixação sobre chassis <input type="checkbox"/> Aperto dos parafusos da grelha do escape, <input type="checkbox"/> Afinação do comando a distancia: posição start, maxi, mini, stop <input type="checkbox"/> Afinação do regime ralenti e maxi. do motor <input type="checkbox"/> Verificação do funcionamento Primer / Starter	
Corta-relvas Lâmina Alturas de corte Cesto de recolha Rodas Sistema de avanço Sistema rotação lâmina	<input type="checkbox"/> Controlo do aperto dos parafusos <input type="checkbox"/> Verificações dos cabos de comando a distancia, se necessário substituição <input type="checkbox"/> Verificação: - Do estado da equilibragem (eventualmente substituição) - Do estado do acoplamento de laminâ - Da anilha de acoplamento (estado dos encaixes) - Aperto dinamómetro <input type="checkbox"/> Limpeza e lubrificação <input type="checkbox"/> Limpeza das grelhas de evacuação do ar <input type="checkbox"/> Supressão da folga por acrescento de anilhas <input type="checkbox"/> Lubrificação dos discos <input type="checkbox"/> Limpeza / lubrificação dos carretos + linguetes <input type="checkbox"/> Verificação do desgaste das polis, se necessário substituição <input type="checkbox"/> Limpeza dos discos do redutore e do eixo de transmissão <input type="checkbox"/> Estado das correias / substituição <input type="checkbox"/> Afinação da guia <input type="checkbox"/> Substituição dos calços de travão <input type="checkbox"/> Limpeza do compartimento embraiagem / travão de lâmina	
Segurança	<input type="checkbox"/> Verificação: - do tempo de paragem da lâmina: < 3 segundos - do deflector de segurança de ejeção de relva	

Em virtude duma preocupação constante de melhoramento a sua máquina pode apresentar ligeiras diferenças em relação a este manual.

Utilizar unicamente peças de origem Outils WOLF. Verificar a conformidade as exigências de segurança.



Outils WOLF S.A.S. - F-67165 WISSEMBOURG CEDEX - RCS STRASBOURG B 708 503 131

Outils WOLF ESPAÑA, S.L. Ctra. C-35, Km. 66 - 17451 SANT FELIU DE BUIXALLEU (Gerona)
Reg. Merc. de Gerona, Tomo 838, Libro O, Sección 8, Folio 40, Hoja GE 15935

WOLF JARDIM - Utensílios para Jardim, Lda. - Rua da Mata Nacional - Armazém nº 5 - Vinagreiro - Pousos 2410-028 LEIRIA
(Portugal) - Contribuinte nº 501 985 310 - C.R.C. de Leiria nº 4996 Fls 2 Livro
