

WOLF Garten

- Ⓛ Gebrauchsanweisung
- ⓃL Gebruiksaanwijzing
- Ⓛ Mode d'emploi
- Ⓛ Istruzione d'uso
- ⓁB Instruction Manual
- Ⓛ Bruksanvisning
- ⓁK Brugsanvisning
- Ⓝ Bruksanvisning



RQ 742



RQ 745

- Betriebszeiten - Gebruikstijd - Tranches horaires - Tempo d'esercizio -

- Working Hours - Driftstimer - Användningstider - Arbeidstid -

(D) Betriebszeiten

Gemäß der Lärmschutzverordnung vom 1. 8. 1987 darf an Sonn- und Feiertagen nicht geschnitten und wochentags zu nachfolgenden Zeiten **nicht** geschnitten werden:

13.00 – 15.00 Uhr
und 19.00 – 7.00 Uhr

Außerdem bitte regionale Vorschriften beachten.

(NL) Gebruikstijden

Gelieve de specifieke nationale verordeningen in acht te nemen.

(F) Tranches horaires

Observez les dispositions spécifiques de la loi nationale.

(I) Tempo d'esercizio

Si prega di osservare le prescrizioni vigenti nei singoli stati.

(GB) Operating Times

Please consider the individual country specifications.

(S) Användningstider

Vär vanlig beakta de specifika förordningarna för olika länder.

(DK) Anvendelsestid

Vær venligst opmærksom på de landsspecifikke regler.

(N)

Vennligst følg bestemmelsene som gjelder for vedkommende land.

- Beschreibung - Omschrijving - Description - Denominazione -
 - Description - Beskrivning - Betegnelsev - Betegnelse -

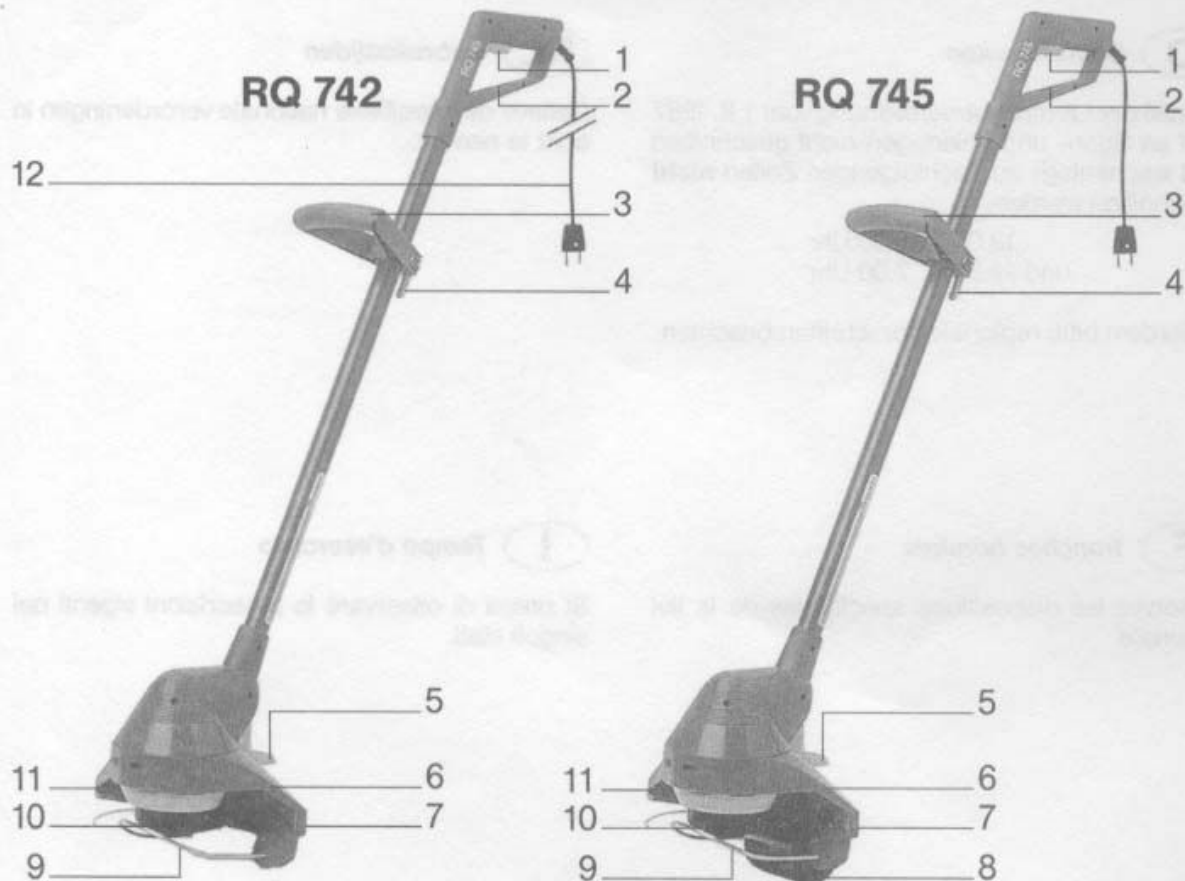

- | | | | |
|---|---|---|--|
| <p>D</p> <ol style="list-style-type: none"> 1 Zweifinger-Sicherheits-schalter 2 Kabelzugentlastung 3 Mittelgriff 4 Schnellspanverschluss 5 Fußtaste für Winkelverstellung 6 Lüftungsschlitze 7 Schutzschirm 8 Bodenrolle (RQ 745) 9 Gleitkufe 10 Fadenkassette 11 Fadenmesser | <p>NL</p> <ol style="list-style-type: none"> 1 Tweevoudige veiligheids-schakelaar 2 Kabelgeleider en trek-ontlaster geïntegreerd 3 Middengreep 4 Snelspansluiting 5 Voetknop voor hoekver-stelling 6 Ventilatiekanaal 7 Beschermpap 8 Bodemrol (RQ 745) 9 Glijlede 10 Draadcassette 11 Draadmes | <p>F</p> <ol style="list-style-type: none"> 1 Interrupteur de sécurité à deux doigts 2 Fixe-câble 3 Poignée centrale 4 Serrage rapide 5 Pédale de réglage angulaire 6 Les fentes d'aération 7 L'écran de protection 8 Rouleau de sol (RQ 745) 9 Patin 10 Cassette de fil nylon 11 Couteau | <p>I</p> <ol style="list-style-type: none"> 1 Interruttore di sicurezza a due dita 2 Guida cavo 3 Maniglia centrale 4 Aggancio rapido 5 Pedale per regolazione angolo 6 le aperture di raffreddamento 7 L'ombrello protettivo 8 Rotella da terra (RQ 745) 9 Slitta 10 Filocassetta 11 Estremità del filo |
| <p>GB</p> <ol style="list-style-type: none"> 1 Two-finger safety control switch 2 Cable tension relief 3 Middle handle 4 Quick toggle-type fastener 5 Foot switch for angle adjustment 6 Air-vents 7 Safety-cover 8 Ground roller (RQ 745) 9 Skid 10 Cord spool 11 Knife edge 12 16 m Cable (RQ 742) | <p>S</p> <ol style="list-style-type: none"> 1 Dubbelfingers-säkerhetsströmbrytare 2 Avlastningsanordning för elsladden 3 Mellanskaft 4 Snabbkoppling 5 Fotpedal för vinkelinställning 6 Ventilationsöppningar 7 Trådskydd 8 Rullhjul (RQ 745) 9 Glibbåge 10 Trådkassett 11 Trådkniven | <p>DK</p> <ol style="list-style-type: none"> 1 Tofinger-sikkerheds-afbryder 2 Kabeltrækafastning 3 Mellemhåndtag 4 Hurtiglås 5 Fodpedal til vinkel-indstilling 6 Ventilationsspalte 7 Beskyttelseskærm 8 Bundrulle (RQ 745) 9 Glideskinne 10 Snørekassette 11 Trådkniven | <p>N</p> <ol style="list-style-type: none"> 1 To-finger sikkerheds-bryter 2 Strekkavlastning for kabel 3 Mellomhåndtak 4 Hurtiglås 5 Fotpedal for vinkelstilling 6 Luftspalte 7 Beskyttelseskjerm 8 Bakkehjul (RQ 745) 9 Glideskinne 10 Trådsnelle 11 Trådkniven |

- Inhalt - Inhoud - Sommaire - Contenuto -
 - Contents - Innehåll - Inhold - Innhold -

	Seite
D Beschreibung des Gerätes	3
Inhaltsverzeichnis	4
Technische Daten	5
Bedeutung der Symbole	6/7
Sicherheitshinweise	8/9
Betrieb	20
Tips zum Trimmen	26
Wartung	28
Beseitigung von Störungen	32
EG-Konformitätserklärung	38

	Bladzijde
NL Omschrijving	3
Inhoud	4
Technische gegevens	5
Betekenis van de symbolen	6/7
Veiligheidsaanwijzingen	9/10
In werking stellen	20
Tips voor graskantverzorging	26
Onderhoud	28
Opheffen van storingen	32
EG-Conformiteitsverklaring	38

	Page
F Description	3
Sommaire	4
Données techniques	5
Signification des symboles	6/7
Conseils de sécurité	11/12
Utilisation	21
Conseils d'utilisation	27
Entretien et soins	29
Elimination des pannes	33
Déclaration de conformité pour la CEE	38

	Pagina
I Denominazione	3
Contenuto	4
Dati tecnici	5
Leggenda simboli	6/7
Norme di sicurezza	12/13
Messa in opera	21
Consigli per la tosatura di manti erbosi ed arbusti	27
Manutenzione	29
Schema eliminazione guasti	33
Dichiarazione CE di Conformità	38

	Page
GB Description	3
Contents	4
Technical Data	5
Meaning of the symbols	6/7
Safety Hints	14/15
Operation	21
Trimming hints	27
Maintenance	30
Faults and how to remedy	34
EC Declaration of Conformity	38

	S
S Beskrivning	3
Innehåll	4
Tekniska data	5
Symbolernes betydelse	6/7
Säkerhetsanvisningar	15/16
Start/Användning	20
Tips vid trimning	26
Skötsel och underhåll	30
Åtgärder vid problem	34
EG-konformitetsintyg	38

	Side
DK Betegnelse	3
Indhold	4
Tekniske data	5
Symbolernes betydning	6/7
Sikkerhedsanvisninger	17/18
Brug af maskinen	20
Tips vedrørende græstrimming	26
Vedligeholdelse	31
Afhjælpning af „tekniske uheld“	35
EF-overensstemmelseserklæring	38

	Sida
N Betegnelse	3
Innhold	4
Teknisk data	5
Betydning av symbolene	6/7
Sikkerhedsanvisninger	18/19
Bruk av maskinen	21
Tips for trimming	27
Vedlikehold	31
Fjerning av feil	35
EF-konformitetserklæring	38

D Technische Daten	Motor		Faden			
	Leistung	Drehzahl	Schneidkreis	Stärke	Länge	Gewicht
NL Technische gegevens	Motor		Draad			
	Vermogen	Toerental	Maaicirkeel	Doorsnede	Lengte	Gewicht
F Données techniques	Moteur		Fil			
	Puissance	t/m	Largeur de coupe	Section	Longueur	Poids
I Dati tecnici	Motore		Filo			
	Potenza	numero di giri	Larghezza di taglio	Diametro		Peso
GB Technical Data	Motor		Cord			
	Wattage	Revs	Cutting dia.	Cord dia.	Length	Weight
S Tekniska Data	Motor		Tråd			
	Effekt	Varvtal	Klippbredd	Grovlek	Längd	Vikt
DK Tekniske Data	Motore		Tråd			
	Watt	Omdrejningstal	Klippediameter	Snørens tykkelse	Længde	Vægt
N Tekniske data	Motor		Tråd			
	Watt	Omdrejning	Klippediameter	Tykkelse	Langde	Vekt
RQ 742	450 W	9.500 U/min.	280 mm Ø	1,6 mm Ø	2 x 6 m/Kassette	4,0 kg (without cable 2,8 kg)
RQ 745	450 W	9.500 U/min.	280 mm Ø	1,6 mm Ø	2 x 6 m/Kassette	2,9 kg

- D** 1) Lärmmessung am Ohr der Bedienperson erfolgte in Anlehnung an DIN 45635 Teil 58.
2) Schwingungen gemessen am Führungsholm, mit Bedienperson nach EN 28662-1.
Die bewertete Beschleunigung beträgt typischerweise:
- NL** 1) Lawaaimeting aan het oor van de bedienende persoon werd uitgevoerd overeenkomstig DIN 45635, deel 58.
2) Trillingen gemeten aan de duwstang, met bedienende persoon, conform EN 28662-1.
De gemiddelde gewogen versnelling is:
- F** 1) Mesurage du bruit au niveau de l'oreille de l'opérateur selon DIN 45635, partie 58.
2) Mesurage des vibrations au guidon tenu par un opérateur selon EN 28662-1.
L'accélération pondérée normale est de:
- I** 1) Misurazione della rumorosità all'altezza dell'orecchio dell'utente eseguita in conformità alla norma DIN 45635 parte 58.
2) Vibrazioni misurate sul manubrio di guida, con utente, in conformità EN 28662-1.
L'accelerazione ponderata tipica è di:
- GB** 1) Measurement of noise at the operator's ear according to DIN 45635, Part 58.
2) Measurement of vibrations at the guide rod held by the operator according to EN 28662-1.
The typical weighted acceleration is:
- S** 1) Bullerutmätning vid betjäningsspersonals öra ägde rum i anslutning till DIN 45635 del 58.
2) Vibratorer uppmätta på styrhjälmen, med betjäningssperson, enligt EN 28662-1.
Den typiska vägda accelerationen är:
- DK** 1) Støjmåling ved brugerens øre foretages iht. DIN 45635 del 58.
2) Vibrationer målt på føringsbjælken, med bruger, iht. EN 28662-1.
Den typiske, vægtede acceleration er:
- N** 1) Støymåling ved øret til betjeningsspersonen ble utført i samsvar med DIN 45635 del 58.
2) Svingninger målt på føringsbommen, med betjeningssperson, etter EN 28662-1.
Typisk vektet akselerasjon er:

1) RQ 742 RQ 745	83 Lp dB(A) 83 Lp dB(A)	2) $a_{rw} = 7 \text{ m/s}^2$
---------------------	----------------------------	-------------------------------

- Bedeutung der Symbole - Betekenis van de symbolen - Signification des symboles - Leggenda simboli -
- Meaning of the symbols - Symbolernes betydelse - Betydning av symbolene - Symbolernes betydning -

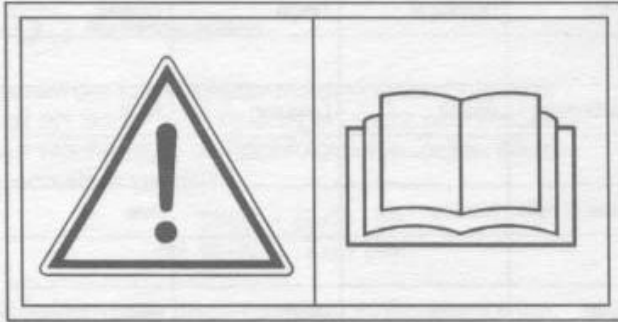

- D** **Warnung!**
Vor Inbetriebnahme lesen Sie die Gebrauchsanweisung!
- NL** **Opgelet!**
Voor gebruik de gebruiksaanwijzing lezen!
- F** **Attention!**
Avant utilisation lire la notice d'emploi!
- I** **Attenzione!**
Prima dell'uso leggere le istruzioni!
- GB** **Attention!**
Read Instruction Manual before use!
- S** **Varning!**
Läs bruksanvisningen före användningen!
- DK** **Forsigtig!**
Læs brugsanvisningen, inden maskinen tages i brug!
- N** **Advarsel!**
Les bruksanvisningen før bruk!



- D** Augenschutz tragen!
- NL** Ogen beschermen!
- F** Porter des lunettes de protection!
- I** Mettere gli occhiali di protezione!
- GB** Wear eye protection!
- S** Bär ögonskydd!
- DK** Beskyttelsesbriller påbudt!
- N** Bruk øyebeskyttelse!

- Bedeutung der Symbole - Betekenis van de symbolen - Signification des symboles - Leggenda simboli -
 - Meaning of the symbols - Symbolernes betydelse - Betydning av symbolene - Symbolernes betydning -

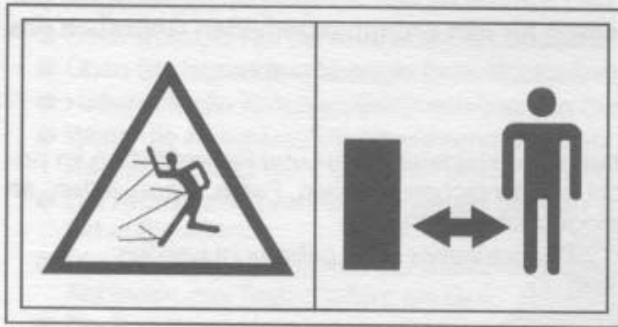

- D** Dritte aus dem Gefahrenbereich fernhalten!
- NL** Anderen buiten de gevarezone houden!
- F** Tenir les tiers à l'écart de la zone dangereuse!
- I** Allontanare le persone dalla zona di pericolo!
- GB** Keep people and pets away from work area!
- S** Tredje person skall hållas borta från riskområdet!
- DK** Hold 3. person borte fra maskinens arbejdsområde!
- N** Hold andre personer unna klipperen!



- D** Werkzeug läuft nach!
- NL** Motor loopt noch even door!
- F** L'outil de coupe continue de tourner quelques instants après avoir arrêté le moteur!
- I** Lama in movimento!
- GB** Cutting head rotat briefly after motor has been switched off!
- S** Kniven snurrar efter!
- DK** Knivene har efterløb!
- N** Kniven har etterkøp!



- D** Vor Feuchtigkeit schützen!
- NL** Tegen vocht beschermen
- F** Protéger de l'humidité!
- I** Proteggere dall'umidità
- GB** Protect against moisture!
- S** Skydda mot fukt
- DK** Skal beskyttes mod fugt
- N** Må beskyttes mot fuktighet

D Sicherheitshinweise

Lesen Sie die Gebrauchsanweisung sorgfältig durch. Beachten Sie die Hinweise, Erläuterungen und Vorschriften. Machen Sie sich anhand dieser Gebrauchsanweisung mit den Betätigungsteilen und dem richtigen Gebrauch des Rasentrimmers vertraut. Bitte bewahren Sie die Hinweise für den späteren Gebrauch sicher auf. **Die Einhaltung der Gebrauchsanweisung ist Voraussetzung für den ordnungsgemäßen Gebrauch des Gerätes.**

1. Allgemeine Hinweise

- Dieser Rasentrimmer ist für die Pflege von Rasenkanten sowie kleineren Gras- und Rasenflächen im privaten Bereich vorgesehen. Dieser Trimmer sollte nicht in öffentlichen Anlagen, Parks, Sportstätten, an Straßen usw. sowie in der Land- und Forstwirtschaft eingesetzt werden.
- Wegen körperlicher Gefährdung des Benutzers darf der Rasentrimmer nicht gebraucht werden:
 - zum Trimmen von Büschen, Hecken und Sträuchern;
 - zum Schneiden von Blumen;
 - zum Zerkleinern im Sinne der Kompostierung.
- Aus Sicherheitsgründen dürfen Jugendliche unter 16 Jahren sowie Personen, die mit der Handhabung nicht vertraut sind, diesen Rasentrimmer nicht benutzen.
- Das Gerät darf nicht in Betrieb genommen werden, wenn sich Personen (**insbesondere Kinder**) oder Tiere in unmittelbarer Nähe befinden; **Sie** sind für die Schäden verantwortlich.
- Unterbrechen Sie den Gebrauch der Maschine, wenn Personen, vor allem Kinder oder Haustiere in der Nähe sind.
- Benutzen Sie die Maschine nur bei Tageslicht oder guter künstlicher Beleuchtung.
- Den Trimmer nur bei trockenem Wetter benutzen und nicht im Regen liegenlassen.
- Montieren Sie nie metallische Schneidelemente.

2. Vor dem Einsatz

- Säubern Sie den Rasen von Fremdkörpern wie Äste, Steine, Draht usw. Achten Sie auch während des Trimmens auf Fremdkörper.
- Das außen am Gerät installierte Anschlusskabel und das Verlängerungskabel müssen regelmäßig auf Beschädigung und Alterung (Brüchigkeit) untersucht werden. Nur in einwandfreiem Zustand benutzen!
- Benutzen Sie niemals ein Gerät mit beschädigten Schutzeinrichtungen oder Abdeckungen.
- Aus Sicherheitsgründen sind nur Originalersatzteile oder vom Hersteller freigegebene Teile zu verwenden. Beim Austausch Einbauhinweise beachten!
- Vor dem Einstellen oder Säubern des Gerätes oder vor dem Prüfen, ob die Anschlussleitung verschlungen oder verletzt ist, das Gerät ausschalten **und den Netzstecker ziehen**.
- Vor Inbetriebnahme der Maschine und nach irgendwelchem Aufprall, prüfen Sie sie auf Anzeichen von Verschleiß oder Beschädigung, und lassen Sie notwendige Reparaturen durchführen.

3. Das Kabel

- Bitte arbeiten Sie mit WOLF-Sicherheitskabeln. Als Anschluss dürfen nur Leitungen verwendet werden, die nicht leichter sind als Gummischlauchleitungen HO 7 RN-F nach DIN/VDE 0282 mit einem Mindestquerschnitt von 3 x 1,5 mm².
- Die Kupplungen der Anschlusskabel müssen aus Gummi oder gummiüberzogen sein und der Norm DIN/VDE 0620 entsprechen.
- Benutzen Sie eine Fehlerstromschutzeinrichtung (RCD) mit einem Fehlerstrom von nicht mehr als 30 mA.
- Anschlusskabel an der Zugentlastung befestigen. Nicht an Kanten, spitzen oder scharfen Gegenständen scheuern lassen. Kabel nicht in Türritzen oder Fensterspalten quetschen.
- Lassen Sie Reparaturen am Kabel nur vom Fachmann durchführen.

4. Beim Arbeiten:

- Halten Sie immer Hände und Füße von der Schneideinrichtung entfernt vor allem, wenn Sie den Motor einschalten.
- Seien Sie vorsichtig gegen Verletzungen an jede Einrichtung, die zum Abschneiden der Fadenlänge dient. Nach dem Herausziehen eines neuen Fadens halten Sie die Maschine immer in ihre normale Arbeitsposition, bevor sie eingeschaltet wird.
- Den Rasentrimmer beim Einschalten parallel zum Rasen halten, da sonst Verletzungsgefahr gegeben ist.
- Auch beim Arbeiten Sicherheitsabstand zum rotierenden Faden einnehmen. Nicht in den rotierenden Faden greifen.

D Sicherheitshinweise

- Tragen Sie immer geeignete Arbeitskleidung; keine weite Kleidung etc. die vom Schneidwerkzeug erfasst werden kann. Festes Schuhwerk! Schützen Sie auch Ihre Beine (z. B. durch lange Hosen).
- Augenschutz tragen!
- Beim Transport zu den einzelnen Arbeitsstellen, ist der Motor abzustellen.
- Üben Sie besondere Vorsicht beim Rückwärtsgen. Stolpergefahr!
- Halten Sie die Anschlussleitungen von den Schneidwerkzeugen fern.
- Wenn die Anschlussleitung während des Gebrauchs beschädigt wird, muss sie sofort vom Netz getrennt werden. Leitung nicht berühren bevor sie vom Netz getrennt ist.
- Bei Arbeitsunterbrechungen lassen Sie den Trimmer nie unbeaufsichtigt liegen. Bitte an einem sicheren Ort aufbewahren.
- Die am Gerät installierten Schalteinrichtungen dürfen nicht entfernt oder überbrückt werden z. B. durch Anbinden des Tastschalters am Griff.
- Die Fadenbox nicht auf den Boden stoßen und nicht an Mauerkanten anschlagen. Hat die Fadenbox einmal einen starken Stoß erlitten, ist auf eine verstärkte Vibration am Griff zu achten. Wenn dies der Fall ist, muss das Gerät von einer Kundendienstwerkstatt überprüft werden.

5. Nach dem Arbeiten:

- Ziehen Sie nach dem Gebrauch den Netzstecker und überprüfen Sie die Maschine auf Beschädigung.
- Beim Abstellen: **Achtung, Gefahr! Schneidwerkzeug läuft nach!**
- Immer den Stillstand des Schneidwerkzeuges abwarten.
- Wartungs- und Reinigungsarbeiten am Gerät, sowie das Abnehmen der Schutzeinrichtungen oder der Austausch der Fadenkassette, dürfen nur bei stillgesetztem Motor und abgeschaltetem Schneidwerkzeug und nur, wenn der Netzstecker abgezogen ist, vorgenommen werden. Nur Original-WOLF-Fadenkassetten verwenden, Einbauhinweise beachten!
- Der Fadenschneider darf nicht mit fließendem Wasser insbesondere nicht unter Hochdruck gereinigt werden.
- Reparaturen am Gerät dürfen nur von WOLF-Service-Stationen und autorisierten Werkstätten vorgenommen werden.
- Achten Sie darauf, dass Luftöffnungen frei von Verschmutzungen sind.
- Lagern Sie die Maschine nicht in Reichweite von Kindern.

NL Aanwijzingen voor Uw veiligheid

Veiligheidsaanbevelingen

Voor gebruik de gebruiksaanwijzing zorgvuldig doorlezen en de aanwijzingen en voorschriften opvolgen. Aan de hand van de gebruiksaanwijzing moet u zich met het apparaat vertrouwd maken. Bewaar de aanwijzingen voor eventuele raadplegingen op een veilige plaats.

Door te werken volgens de gebruiksaanwijzing wordt de levensduur van het apparaat verlengd.

1. Algemene aanbevelingen

- Algemene aanbevelingen voor graskanten, zoals kleinere graskanten en gazons uit de particuliere sector. De draadmaaier is niet bestemd voor gebruik in parken, sportvelden en in de landbouw.
- Om verwondingen te voorkomen mag de draadmaaier niet worden gebruikt:
 - voor het maaien van struiken en hagen
 - voor het maaien van bloemen
 - voor het verkrumelen van compost.
- **Om veiligheidsredenen mogen kinderen onder de 16 jaar en personen die niet met het apparaat bekend zijn, de draadmaaier niet gebruiken.**
- Onderbreek het werken met de machine, wanneer personen, vooral kinderen of huisdieren in de buurt zijn..
- Er mag niet met het apparaat gewerkt worden als er andere mensen (vooral kinderen) of dieren in de buurt zijn. U bent voor eventuele verwondingen verantwoordelijk.
- Gebruik de machine alleen bij daglicht of bij een goede kunstmatige verlichting.
- De draadmaaier alleen bij droog weer gebruiken en niet in de regen laten liggen.
- Monteer nooit metalen snij-elementen.

2. Voor gebruik

- Verwijder takken en andere objecten uit het gazon. Let tijdens het gebruik op onregelmatigheden.
- De verlengkabel dient regelmatig op beschadigingen en slijtage gecontroleerd te worden. Alleen dan gebruiken als de verlengkabel voor 100 % in orde is.
- Het apparaat niet gebruiken als de beschermkap of andere onderdelen zwaar beschadigd zijn.
- Om veiligheidsredenen mogen alleen originele onderdelen van de fabrikant gebruikt worden. Let bij het vervangen van de onderdelen op de aanwijzingen.
- Voor het instellen of schoonmaken van het apparaat of voor controleren of de aansluitkabel kapot is, het apparaat uitzetten **en de stekker eruit halen**.
- Voor het inschakelen van de machine en na botsingen, controleert u de machine op zichtbare slijtage of beschadigingen en laat u noodzakelijke reparaties uitvoeren.

3. Kabels:

- De koppelingen van de aansluitkabel moeten van rubber zijn of van rubber voorzien zijn. Bovendien moeten deze koppelingen met de betreffende nationale voorschriften overeenstemmen.
- De stekkers van de verlengkabel moeten geheel in het rubber zijn gespoten en volgens de DIN/VDE 0620 norm geproduceerd zijn.
- Gebruik een elektrische beveiliging (RCD) met een max. stroomsterkte van 30 mA.
- De verlengkabel niet langs kanten en/of scherpe voorwerpen laten schuren. De kabel niet tussen deurof raamopeningen klemmen.
- Reparatie aan de kabels alleen door de vakman laten uitvoeren.

4. Bij gebruik.

- Houdt altijd uw handen en voeten van de snijvoorziening weg, vooral wanneer u de motor inschakelt.
- Vermijd enig letsel aan elke voorziening, die dient voor het afsnijden van de draadlengte. Na het uittrekken van een nieuwe draad houdt u de machine altijd in de normale werkpositie, voordat deze wordt ingeschakeld.
- De draadmaaier bij gebruik parallel aan het gazon houden om verwondingsgevaar te voorkomen.
- Altijd een veilige afstand van de draaiende draad innemen.
- Ogen beschermen!
- Draag geschikte kleding; geen kleding die gemakkelijk beschadigd kan worden. Draag stevige schoenen en bescherm uw benen door het dragen van een lange broek.
- Bij het lopen van de ene naar de andere werkplek dient de motor uitgeschakeld te zijn.
- Wees vooral voorzichtig bij achteruitlopen.
- Houdt de verlengkabel uit de buurt van de maaikop.
- Als de aansluitkabel gedurende het gebruik wordt beschadigd, moet deze onmiddellijk van het net worden gescheiden. Kabel niet aanraken voordat deze van het gescheiden is.
- Het apparaat bij rustpauzes niet onbeheerd laten liggen. Berg het veilig op.
- De in het apparaat geïnstalleerde schakelaars mogen niet verwijderd worden of door middel van omleidingen uitgeschakeld worden.
- De draadcassette niet tegen de bodem of de muur laten stoten. Als de draadcassette eenmaal is beschadigd, dan voelt u dit aan vibratie in de handgreep. Wanneer dit het geval is, dan dient de draadmaaier gecontroleerd te worden.

5. Na het gebruik.

- Verwijder na het gebruik de voedingsstekker en controleer de machine op beschadigingen.
- Let op bij het uitschakelen, want de motor loopt nog even door.
- Wachten tot de motor stilstaat.
- Het onderhoud en het reinigen van het apparaat mag alleen met een stilstaande motor gebeuren en indien het apparaat niet meer op de elektriciteit is geschakeld. Let op, alleen originele WOLF draadcassettes gebruiken. Montage-aanwijzingen opvolgen.
- De draadmaaier mag niet met stromend water en vooral niet onder hoge druk gereinigd worden.
- Reparaties mogen alleen door de WOLF officiële werkplaatsen worden uitgevoerd.
- Let erop, dat luchtopeningen niet zijn verstopt.
- Berg de machine niet op binnen handbereik van kinderen.

F Sécurité d'abord!

Observez les conseils du mode d'emploi. Les instructions vous aident à utiliser l'appareil comme il se doit. Conserver ces consignes pour pouvoir les consulter à tout moment.

L'observation des conseils du mode d'emploi est la condition pour l'usage de l'appareil en vue duquel il a été conçu.

1. En général

- L'appareil est idéal pour l'entretien des bords de pelouses et de petites pelouses privées. Cette tondeuse à fil WOLF n'est pas à utiliser dans les jardins publics, les parcs, les stades etc. et même pas dans l'agriculture et activité forestière.
- A cause d'accidents possibles, l'appareil ne doit pas être utilisé
 - pour tondre des buissons, haies et des arbrisseaux
 - pour découper des fleurs
 - pour couper des résidus jardinières en morceaux.
- **Ne laissez pas utiliser cet appareil par des jeunes de moins de 16 ans et par des personnes qui ne se sont pas familiarisés avec l'opération de cette tondeuse.**
- Arrêter l'appareil, lorsque des personnes, mais surtout des enfants ou des animaux domestiques, se trouvent à proximité.
- Veillez à ce qu'il n'y ait personne (particulièrement des enfants) à proximité immédiate de l'appareil en action. Vous êtes responsable.
- N'utiliser l'appareil qu'à la lumière du jour ou à luminosité artificielle équivalente.
- Ne l'utilisez pas quand l'herbe est mouillée et ne le laissez pas dehors quand il pleut.
- Ne jamais monter d'éléments de coupe métalliques.

2. Avant la mise en marche

- Enlevez tous les corps étrangers (ficelles, fils de fer etc.) de la surface à tondre et même pendant la tonte regardez bien s'il n'en reste pas.
- Vérifiez régulièrement le bon état du câble d'alimentation. Regardez bien s'il n'est pas croqué ou dénudé ou simplement usé. N'utilisez jamais l'appareil lorsque le câble d'alimentation n'est pas dans un état impeccable.
- N'utilisez jamais l'appareil lorsque l'écran de protection ou le dispositif de sécurité est endommagé.
- Pour des raisons de sécurité n'utilisez que des pièces d'origine ou agréées par WOLF. Observez les instructions de montage.
- **Débranchez la fiche** avant d'ajuster ou nettoyer l'appareil ou avant de vérifier si le câble d'alimentation s'est entrelacé ou endommagé.
- Avant de mettre l'appareil en marche ou après un choc, contrôler son état d'usure et d'endommagement et faire effectuer les réparations nécessaires.

3. Câbles

- Les accouplements des câbles de raccord doivent être en caoutchouc ou recouverts de caoutchouc et satisfaire aux consignes nationales correspondantes.
- Les prises et fiches des câbles de rallonge doivent être moulées (DIN/VDE 0620).
- Utilisez un dispositif de protection de courant de défaut (RCD) avec un courant de défaut n'excédant pas 30 mA.
- Ne frappez pas le câble d'alimentation contre le sol ou ne le cognez pas contre un mur.
- Les réparations doivent être effectuées par des spécialistes.

4. L'appareil en opération

- Ne pas mettre les mains et les pieds à proximité du dispositif de coupe, surtout pour démarrer le moteur.
- Veiller à ne pas se blesser au niveau du dispositif de découpe du fil coupe-bordures. Après avoir tiré une nouvelle longueur de fil, tenir l'appareil dans sa position de travail avant de le mettre en marche.
- Gardez l'appareil parallèle à la pelouse lors de la mise en marche.
- N'approchez pas la main ou le pied du fil en rotation.
- Porter des lunettes de protection!
- Portez toujours des vêtements adéquats et des chaussures fermées pour tondre.
- Pour transporter la tondeuse jusqu'à l'autre pelouse à tondre, coupez toujours le moteur.
- Gardez le câble d'alimentation à l'écart de la tondeuse.

F Sécurité d'abord!

- Si l'appareil abîme le câble d'alimentation pendant l'utilisation, débranchez immédiatement la fiche mâle de la prise de secteur. Ne touchez jamais le câble tant qu'il n'est pas débranché du secteur.
- Toujours surveiller la tondeuse. Gardez l'appareil dans une bonne place.
- Les parties électriques installées ne doivent pas être enlevées. N'attachez jamais l'interrupteur à la poignée.
- Ne frappez pas la cassette de fil contre le sol ou ne la cognez pas contre un mur. Si malgré toutes vos précautions, la cassette reçoit un solide coup et que vous constatez de fortes vibrations dans la poignée, faites vérifier l'appareil par une des nombreuses stations service WOLF.

5. Après l'opération

- Après utilisation, débrancher l'appareil et rechercher toute trace d'endommagement.
- Attention! Le système de coupe continue à tourner quelques instants après la rupture de courant!
- Toujours attendre l'arrêt complet du système de coupe.
- Avant d'effectuer une réparation, un entretien ou un nettoyage quelconque de l'appareil et avant d'enlever l'écran de protection ou de remplacer la cassette de fil, coupez toujours le moteur et attendez l'arrêt du système de coupe. Retirez la fiche de la prise de courant! N'utilisez que des cassettes de fil d'origine WOLF. Observez les conseils du mode d'emploi.
- Ne pas nettoyer le couteau au jet d'eau ou à haute pression.
- Les réparations doivent être effectuées par une des nombreuses stations service WOLF ou des ateliers agréés.
- Les orifices de ventilation doivent rester propres.
- Remiser l'appareil hors de portée des enfants.

I Indicazioni per la vostra sicurezza

Leggere attentamente le istruzioni per l'uso e familiarizzare con gli elementi di comando e con il corretto utilizzo dell'apparecchio. L'utente è responsabile degli incidenti causati ad altre persone o alla loro proprietà. Osservare le indicazioni, le spiegazioni e le prescrizioni. Conservare in un luogo sicuro le istruzioni d'uso per un utilizzo futuro.

1. Avvertenze generali

- Questa rotofalce è stata progettata per la manutenzione di bordure, nonché di superfici erbose e piccoli prati. Questa rotofalce non va usata per impianti pubblici, parchi, centri sportivi, vicino a strade ecc. nonché in agricoltura o in silvicoltura.
- Per salvaguardare l'incolumità fisica dell'utente, la rotofalce non deve essere utilizzata:
 - per spuntare siepi, cespugli e macchie;
 - per tagliare fiori;
 - per sminuzzare prodotti destinati alla produzione di compost
- **Per ragioni di sicurezza, la rotofalce non deve essere utilizzata da ragazzi di età inferiore a 16 anni, nonché da persone che non ne conoscono il funzionamento.**
- Interrompere la macchina se nelle vicinanze si trovano persone, soprattutto bambini o animali domestici.
- L'apparecchio non può essere messo in funzione se persone (in particolare bambini) o animali si trovano nelle sue immediate vicinanze; sarete responsabili per i danni eventualmente provocati.
- Utilizzare la macchina solo durante il giorno oppure se vi è una buona illuminazione artificiale.
- Usare la rotofalce soltanto quando il tempo è asciutto e non lasciarla esposta.
- Non installare mai elementi di taglio in metallo.

2. Prima dell'utilizzo

- Ripulire l'erba da corpi estranei quali rametti, pietre, pezzi di ferro ecc. Fare attenzione ai corpi estranei anche durante la tosatura.
- Il cavo dell'alimentazione installato sull'esterno dell'apparecchio e la prolunga devono essere controllati regolarmente in relazione a eventuali danni ed allo stato di invecchiamento. Utilizzarli solo se sono in perfette condizioni.
- Non utilizzare mai l'apparecchio se vi sono dispositivi di sicurezza o coperture danneggiate.
- Per ragioni di sicurezza devono essere utilizzati soltanto ricambi originali o approvati dal produttore. Nella sostituzione, rispettare le istruzioni per l'installazione!

I Indicazioni per la vostra sicurezza

- Spegnere l'attrezzo e **staccare la spina** prima di regolare o pulire l'attrezzo o di controllare se il cavo di collegamento sia attorcigliato o danneggiato.
- Prima della messa in funzione e in seguito ad urto, eseguire un controllo accurato della macchina per verificare l'eventuale presenza di usura o danni, e fare eseguire i lavori di riparazione necessari.

3. Cavi:

- I giunti dei cavi di collegamento devono essere di gomma o rivestiti in gomma, ed essere conformi alle prescrizioni nazionali.
- I raccordi del cavo di alimentazione devono essere in gomma o rivestiti in gomma ed essere conformi alla norma DIN/VDE 0620.
- Adoperi un apparecchio di protezione contro la corrente di difetto (RCD) con una corrente di difetto non superiore a 30 mA.
- Non lasciare che il cavo dell'alimentazione sfregi contro oggetti a punta o taglienti. Non schiacciare il cavo sotto porte o finestre.
- Far eseguire eventuali riparazioni del cavo soltanto da esperti.

4. Durante l'utilizzo

- Tenere sempre mani e piedi a una certa distanza dal dispositivo di taglio, in modo particolare quando si avvia il motore.
- Fare attenzione a evitare lesioni ad ogni dispositivo che serve alla lunghezza del filo per tagliare. Dopo l'estrazione di un nuovo filo, mantenere sempre la macchina nella normale posizione di lavoro prima di metterla in funzione.
- La totofalce, quando viene avviata, deve essere tenuta parallela al prato, per evitare incidenti.
- La distanza di sicurezza dal filo rotante deve essere rispettata anche durante l'utilizzo. Non mettere le mani nel filo rotante.
- Mettere gli occhiali di protezione!
- Indossare sempre abiti indicati per il lavoro; non capi molto larghi ecc., che possono restare impigliati nel meccanismo di taglio. Calzature resistenti! Proteggere anche le gambe (ad esempio mediante pantaloni lunghi).
- Durante il trasporto fino ai singoli punti di utilizzo, è necessario spegnere il motore.
- Fare particolare attenzione quando si cammina all'indietro: c'è il pericolo d'inciampare!
- Tenere il cavo di alimentazione lontano dal meccanismo di taglio.
- Se il cavo elettrico viene danneggiato durante l'uso, staccare immediatamente la spina dalla presa di corrente. Non toccare il cavo prima di aver tolto la spina.
- Nelle pause tra i vari utilizzi non lasciare incustodita la rotofalce! Si raccomanda di tenerla in un luogo sicuro.
- I dispositivi di attivazione installati sull'apparecchio non devono essere rimossi o bypassati, ad esempio legando al manico l'interruttore con richiamo.
- Non sbattere la scatola del filo contro il terreno e non farla picchiare contro gli spigoli dei muri. Se la scatola ha ricevuto un colpo forte, si deve fare attenzione ad una più intensa vibrazione del manico. Se così è, l'apparecchio deve essere fatto controllare da un'officina autorizzata dal servizio assistenza.

5. Dopo l'utilizzo

- Dopo l'utilizzo sfilare la spina elettrica e controllare se la macchina ha subito dei danni.
- Al momento di riparlo fare: **Attenzione!** Il meccanismo di taglio continua a funzionare per un certo lasso di tempo!
- Attendere sempre che il meccanismo di taglio si fermi.
- Le operazioni di manutenzione e pulizia dell'apparecchio, nonché la rimozione dei dispositivi di protezione ed ancora la sostituzione della cassetta del filo devono essere eseguite soltanto a motore spento ed a meccanismo di taglio disattivato, nonché a presa staccata dall'alimentazione di rete. Utilizzare sempre solo cassette filo originali WOLF, rispettando le istruzioni d'uso.
- Il meccanismo di taglio a filo non deve essere pulito sotto l'acqua corrente ed in particolare non a forte pressione.
- Le riparazioni dell'apparecchio devono essere eseguite soltanto dai centri assistenza WOLF oppure da officine autorizzate.
- Verificare che le aperture dell'aria siano perfettamente pulite.
- Conservare la macchina fuori dalla portata dei bambini.

GB Safety instructions

Please read the instructions for use carefully. Note the tips and explanations given. The instructions will help you to acquaint yourself with the use of the trimmer. Please retain this information for subsequent reference.

The observance of the instructions specified is the basic requirement for the regular use of the trimmer.

1. General

- This trimmer is ideal for trimming lawn edges and small lawn areas in private gardens. The trimmer should not be used in public gardens, parks, sports grounds, streets etc. and in farming and forestry.
- Because of possible accidents the trimmer must not be used for:
 - trimming of bushes and hedges
 - cutting of flowers
 - cutting garden by-products for composting
- For safety reasons, the trimmer is not for use by persons below 16 years of age and persons who are not familiar with its handling.
- Make sure that no persons (in particular children) or pets are in the vicinity of the working area. You are responsible for damages.
- Never operate the unit in the presence of individuals (particularly children) or animals.
- Only operate the unit in daylight hours or if adequate artificial lighting is available.
- Use trimmer when the weather is dry and do not leave it outside when it rains.
- Use a residual current device (RCD) rated for a residual current not greater than 30 mA.
- Never install metal cutting elements.

2. Before operation

- Before starting the trimmer, clear all string, wire etc. away from the area to be cut. Whilst cutting look out for foreign objects.
- All cable must be inspected regularly for signs of damage or ageing. Use only in perfect condition!
- Tool must not be used when the safety device or the covering is damaged.
- For safety reasons only original WOLF spare-parts or parts appointed by the manufacturer shall be used. Please note the installation instructions!
- Before adjusting or cleaning the tool and before checking for a caught or damaged connecting cable, switch off the tool **and disconnect the mains plug**.
- Before starting the unit, and after any impacts, examine the unit for signs of wear or damage. Have any detected damage repaired immediately.

3. Cable:

- The cable connectors must be made of rubber or must be rubber-lined and must conform to national legislation as applicable.
- The cables' plugs must be made of rubber or must be rubber-coated and correspond to DIN/VDE 0620.
- Use a residual current device (RCD) rated for a residual current not greater than 30 mA.
- Do not allow the cable to strike the ground or edges of walls.
- Repairs should be done by experts.

4. Working

- Always keep hands and feet well clear of the cutting mechanism, particularly when starting the unit.
- Avoid injury from each of the components which serve to cut the line length. After pulling out a new length of line, always hold the unit in its normal operating position before starting it.
- When starting the trimmer hold its base parallel to the lawn area in order to avoid accidents.
- Keep your hands away from the moving cord.
- Wear eye protection!
- Always wear appropriate working clothes and sound footwear when using the trimmer.
- Before carrying the trimmer to the next lawn area to be cut, switch it off.
- Be careful when you go backwards. You may stumble!
- Keep the cable away from the cutting tool.
- Should the powercord be damaged during use, immediately disconnect it from the mains. Do not touch the cable until it has been disconnected from the mains.

GB Safety instructions

- Never leave the trimmer without supervision. Store it in a safe place.
- The switches installed shall not be removed or bridged over, e. g. by binding the switch to the handle.
- Do not allow the cord spool to strike the ground or edges of working area. If the cord spool receives a hard knock, this will cause a strong vibration on the handle. If this occurs, the trimmer should be checked by a qualified service centre.

5. After operation

- After using the unit, disconnect the power cord from the wall outlet and inspect the unit for damage.
- When switching off the trimmer: Attention: the cutting tool does not stop immediately!
- Always wait for the cutting tool to stop.
- Before examining or cleaning the tool or before removing the safety device or the cord spool, switch off and disconnect the trimmer from the mains. Only use original WOLF cord spools and note the installation instructions!
- The cutting knife should not be cleaned under running water or under high-pressure.
- Faults shall only be repaired by appointed service centres or by the manufacturer.
- Make sure all air holes are free of dirt.
- Do not store the unit within reach of children.

S Säkerhetsanvisningar

Läs först noga igenom bruksanvisningen. Ge akt på alla anvisningar, förklaringar och förhållningsregler. Bekanta dig sedan med trimmern och dess delar enligt bruksanvisningen, så att du kan använda den på rätt sätt. Förvara anvisningarna på ett säkert ställe för senare användning.

Att följa föreskrifterna i bruksanvisningen är en förutsättning för att trimmern används rätt.

1. Allmänna anvisningar

- Denna trimmer är avsedd för klippning av gräskanter och mindre gräsytor. Denna trimmer är inte lämplig för offentliga anläggningar, såsom parker, bollplaner och dyl, eller i jord och skogsbruket.
- För att undvika olyckshändelser, kroppsskada etc. får trimmern inte användas vid
 - klippning av buskar, häckar och buskartade växter
 - beskärning av blommor
 - finfördelning av t. ex. kompost
- **Av säkerhetsskäl bör ungdomar under 16 år och personer som inte vet hur trimmern skall hanteras, inte heller använda den.**
- Avbryt arbetet med maskinen om andra personer, framför allt barn, eller husdjur finns i närheten.
- Trimmern får inte användas då personer (i synnerhet barn) eller djur befinner sig i dess omedelbara närhet: för skador som i så fall uppkommer ansvarar trimmerägaren själv.
- Använd inte trimmern då någon skaderisk föreligger.
- Trimmern skall endast användas i torrt väder och får inte ligga ute i regnet.
- Före klippning:
 - Plocka bort grenar, stenar och andra hindrande föremål från det område som skall klippas.
- Trimmerns sladd och den förlängningssladd som används måste regelbundet kontrolleras så att inga skador eller åldersförändringar (skörhet) uppstått. Endast fullgoda sladdar får användas!
- Använd aldrig en trimmer med skador på skyddsanordningarna eller själva trimmerkroppen.
- Använd maskinen bara i dagsljus eller mycket god belysning.
- Av säkerhetsskäl skall endast original reservdelar användas. Vi byte av delar skall monteringsanvisningen beaktas!
- Montera aldrig klippelement av metall.

2. Sladden

- Använd endast sladd godkänd för utomhusbruk.
- Se till att sladden inte löper mot vassa ytor eller vasskantiga föremål, eller att den kläms i dörr- eller fönsteröppningar.
- En trasig sladd får inte repareras av annan än en fackman.
- Innan gräskantsaxen rengörs, ställs på plats, eller innan anslutningskablarna kollas för eventuella skador, slå av motorn och **dra ut stickkontakten**.
- Kontrollera maskinen för tecken på slitage eller skador innan maskinen tas i bruk och efter eventuella kollisioner med hårda föremål och låt genomföra nödvändiga reparationer.

3. Kabel

- Kontakterna på anslutningskabeln måste vara av gummi eller gummiöverdragna och måste motsvara nationella bestämmelser.
- Sladdens kopplingsdon skall vara av gummi eller med gummiöverdrag och motsvara NORM DIN/VDE 0620.
- Använd jordfelsbrytare.
- Fäst sladden i avlastningsanordningen. Undvik nötning mot kanter och vassa föremål. Undvik att klämma sladden i dörr eller fönster. Startströmbrytaren får ej avlägsnas, förbikopplas eller bindas fast i handtaget.
- Använd ett felströmskydd (RCD) med en felström som inte är över 30 mA.

4. Arbetsgång

- Håll alltid händer och fötter borta från klippriktningen, särskilt vid start av motorn.
- Var försiktig mot skador vid anordningar som klipper av trådlängden. Efter att en ny tråd dragits ut håller du alltid maskinen i sitt normala arbetsläge innan den kopplas till.
- Vid start hålls trimmern parallellt med gräset, så att risken för personskador elimineras.
- Under arbetet håller man säkerhetsavstånd till den roterande tråden. Rör inte den roterande tråden!
- Bär ögonskydd!
- Ha alltid lämpliga kläder – inga vida plagg som kan fastna i de roterande delarna. Stadiga skor! Skydda också benen genom att använda långbyxor.
- Då man förflyttar sig mellan olika platser som skall klippas, skall motorn vara avstängd.
- Var särskilt försiktig då du går baklänges, så att du inte snubblar!
- Se till att sladden inte kommer i närheten av klippdelarna.
- Om anslutningskabeln skadas under användning måste den omedelbart separeras från el-nätet. Rör inte vid kabeln förrän den har separerats från el-nätet.
- Vid pauser i arbetet får inte trimmern ligga utan uppsikt och skall förvaras på säker plats då den inte används!
- Kontakter och säkringar som finns på trimmern får inte tas bort eller förbikopplas, t. ex. genom att låsa strömbrytaren på handtaget.
- Spolhuset får inte stötas i marken, mot vägg eller murar. Om spolhuset någon gång fått en ordentlig törn, bör man ge akt på eventuell förstärkt vibration i handtaget. Känner man något sådant måste man låta en serviceverkstad göra en översyn.

5. Efter användning

- Dra ur elkontakten efter användning och kontrollera maskinen för skador.
- Då man stänger av: Varning!
Klippdelarna fortsätter att röra sig en stund efter det att strömmen brutits.
- Invänta alltid att klippdelarna stannat.
- Underhåll och rengöring av trimmern samt avmontering av trådskydd eller trådspole får endast ske då man dragit ur kontakten och då motor och klippdelar stannat. Använd WOLF's original trådspole och läs anvisningarna för byte!
- Trådkniven får inte rengöras med vatten i synnerhet inte med högtryck.
- Reparation av trimmern skall utföras av auktoriserad serviceverkstad.
- Kontrollera att ventilationsöppningarna är fria från smuts.
- Lagra inte maskinen där barn kan komma åt den.

Læs brugsanvisningen omhyggeligt igennem. Bemærk de forskellige henvisninger, forklaringer og forskrifter. Gør Dem på forhånd bekendt med denne brugsanvisning og græstrimmerens forskellige dele og brugen af græstrimmeren. Opbevar venligst disse anvisninger på et sikkert sted til senere brug.

Overholdelse af de henvisninger, der står i brugsanvisningen, er forudsætning for rigtig brug af græstrimmeren.

1. Almindelige henvisninger

- Denne græstrimmer bør kun bruges til pleje af græskanter samt mindre græs- og plænearealer i private husstande. Denne græstrimmer bør ikke anvendes i offentlige anlæg, parker, sportsanlæg, i vejrabatter osv. samt i land- og skovbrug.
- På grund af fare for legemsbeskadigelse bør græstrimmeren ikke bruges på følgende steder:
 - trimming af buske, hække og stakitter,
 - afskæring af blomster,
 - fin-delning til brug ved kompost
- Af sikkerhedsgrunde må unge under 16 år samt personer, der ikke er fortrolige med trimmeren, ikke bruge denne græstrimmer.
- Afbryd brugen af maskinen, hvis personer, frem for alt børn og husdyr, er i nærheden.
- Trimmeren må ikke tages i brug, hvis der er personer (især børn) eller dyr i umiddelbar nærhed; brugeren er ansvarlig for eventuel tilskadekomst.
- Brug kun græstrimmeren i tørt vejr og lad den ikke ligge ude i regnvejr.
- Brug kun maskinen ved dagslys eller ved god kunstig belysning.
- Monter aldrig metalliske skæreelementer.

2. Før ibrugtagning

- Plænen skal rengøres for fremmedlegemer som f. eks. grene, sten, tråd osv. Vær også opmærksom på eventuelle fremmedlegemer, mens græstrimmeren er i brug.
- Det udvendige tilslutningskabel og forlængerkablet skal regelmæssigt efterses for eventuel beskadigelse og ælde (kabelbrud). Sørg altid for, at kablerne er i orden.
- Brug aldrig trimmeren med beskadigede beskyttelsesdele og afdækninger.
- Af sikkerhedsgrunde må der kun bruges originale reservedele. Ved eventuelle udskiftninger af reservedele skal monteringsvejledningen følges nøje.
- Før justering eller rengøring af redskabet, eller før undersøgelse af, om tilslutningskablet er krollet eller beskadiget, skal klipperen afbrydes **og netstikket fjernes**.
- Inden maskinen tages i brug og efter en kollision, bør De kontrollere maskinen for tegn på slitage eller beskadigelse og lade de nødvendige reparationer udføre.

3. Kablet

- Tilslutningsledningernes koblinger skal være af gummi eller beklædt med gummi og skal opfylde de nationale forskrifter.
- Tilslutningskablernes koblinger skal være af gummi eller gummibelagte og svare til normen DIN/VDE 0620.
- Benyt et fejlstrømsrelæ (RCD) med en fejlstrøm på højst 30 mA.
- Lad ikke tilslutningskablerne slæbe op ad kanter, spidse eller skarpe genstande. Lad ikke kablerne komme i klemme i døre eller vinduer.
- Eventuelle reparationer på kablerne må kun udføres af en fagmand.

4. Under arbejdet

- Hold altid hænder og fødder væk fra skæreanordningen, frem for alt når De kobler motoren til.
- Vær forsigtig ved enhver anordning, der anvendes til afskæring af trådlængde – fare for kvæstelse. Når den nye tråd er trukket ud, skal maskinen altid holdes i en normal arbejdsposition, inden den kobles til.
- Græstrimmeren holdes parallelt med plænen når den startes, da eventuel overskudssnøre skæres af i startøjeblikket med fare for legemsbeskadigelse.
- Under arbejdet skal man holde en sikkerhedsafstand til den roterende snøre. Tag ikke om den roterende snøre.
- Beskyttelsesbriller påbudt!
- Hav altid egnet arbejdstøj på; brug ikke „flagrende“ tøj, som snøren kan få fat i. Brug gode sko. Beskyt også benene (f. eks. ved at have lange bukser på).

DK Sikkerhedsanvisninger

- Motoren skal afbrydes ved eventuel transport fra arbejdssted til arbejdssted.
- Vær særlig opmærksom, når De bevæger Dem baglæns – fare for at falde over et eller andet.
- Hold tilslutningskablerne langt væk fra snøren.
- Hvis tilslutningsledningen beskadiges under brugen, skal den straks afbrydes fra strømmettet. Berør ikke ledningen, for den er afbrudt fra strømmettet.
- Ved afbrydelse af arbejdet må græstrimmeren aldrig ligge, så børn kan få fat i den! Opbevar den på et sikkert sted.
- De på græstrimmeren installerede kontakter må aldrig fjernes eller bygges videre på, f. eks. ved at binde startkontakten fast.
- Trådrullen må aldrig støde på jorden eller mod murkanter. Hvis trådrullen én gang har fået et hårdt stød, kan der forekomme forstærkede vibrationer i grebet. Hvis dette er tilfældet, skal græstrimmeren afprøves på et service-værksted.

5. Efter arbejdet

- Træk efter brug netstikket ud, og kontrollér maskinen for beskadigelse.
- Hvis trimmeren lægges i haven: Bemærk! Fare! Snøren løber stadig rundt kort tid efter.
- Vent altid til snøren er standset.
- Eftersyn og rengøring af græstrimmeren samt afmontering af beskyttelsesskærmen eller udskiftning af trådkassetten må kun foretages, når motoren ikke er i gang og kun, når stikket er trukket ud af stikkontakten. Anvend kun originale WOLF trådkassetter og følg monteringsanvisningerne.
- Græstrimmeren må ikke rengøres med rindende vand og især ikke med en højtryksrenser.
- Reparationer på græstrimmeren må kun foretages af Bosch Central Værksted eller af et WOLF service-værksted.
- Luftåbningerne skal være fri for snavs.
- Opbevar ikke maskinen inden for børns rækkevidde.

N Sikkerhetstips

Les bruksanvisningen nøye. Merk deg henvisningene, forklaringene og forskriftene. Ved hjelp av bruksanvisningen kan du gjøre deg fortrolig med driftsdelene og riktig bruk av plentrimmeren. Oppbevar informasjonen på et trygt sted for senere bruk.

Forutsetning for riktig bruk av apparatet er å overholde bruksanvisningen.

1. Generelle henvisninger

- Denne plentrimmeren er forutsett til vedlikehold av plenkanter og mindre gress og plenflater på privat område. Denne trimmeren skal ikke brukes i offentlige anlegg, parker, sportsanlegg, på veier osv. og heller ikke i jord- og skogbruk.
- På grunn av legemsfare for forbrukeren må plentrimmeren ikke brukes:
 - til trimming av småskog, hekker og busker;
 - til skjæring av blomster;
 - til oppkutting med tanke på kompostering.
- **Av sikkerhetsgrunner må denne plentrimmeren ikke brukes av ungdom under 14 år og heller ikke av personer som ikke er fortrolig med håndteringen.**
- Avbryt bruken av maskinen når det er personer, spesielt barn, eller husdyr i nærheten.
- Apparatet må ikke settes i gang når personer (særlig barn) eller dyr er i nærheten; du er ansvarlig for skadene!
- Bruk trimmeren bare i tørt vær og la den ikke ligge ute i regnet.
- Bruk maskinen bare ved dagslys eller god, kunstig belysning.
- Du må aldri montere metalliske skjæreelementer.

N Sikkerhetstips

2. Før innsats

- Fremmedlegemer som kvister, steiner, ståltråd osv. må fjernes fra plenen. Vær observant på fremmedlegemer også under trimmingen.
- Tilslutningskabelen som er inninstallert utenpå apparatet og forlengelseskabelen må regelmessig kontrolleres for å se om det er oppstått skader eller brudd. Må bare brukes i feilfri tilstand!
- Bruk aldri et apparat som har skader på beskyttelsesinnretninger eller kledninger.
- Av sikkerhetsgrunner må det bare brukes original reservedeler eller deler som anbefales av produsenten. Følg monteringshenvisingene ved utskifting!
- Før innstilling eller rengjøring av saksen, trekk ut stikkontakten.
- Før maskinen tas i bruk, og etter påkjørsel eller annet uhell, uansett uhellets art: Kontroller maskinen for tegn på slitasje eller skade og få utført de reparasjoner som måtte være nødvendige.

3. Kabelen

- Koblingene på tilslutningsledningen må være av gummi eller isolert med gummi og være i henhold til nasjonale forskrifter.
- Tilslutningskablens koblinger må være av gummi eller gummiovertrukket og må tilsvare standarden DIN/VDE 0620.
- Brug en jordfeilbryter (RCD) med feilstrom (overledning) som ikke overskrider 30 mA.
- Tilslutningskablene må ikke gni mot kanter, spisse eller skarpe gjenstander. Kablene må ikke klemmes i dørsprekker eller vindusspalter.
- Kabelreparasjoner må bare utføres av en fagmann.

4. Ved arbeid:

- Hold alltid hendene og føttene borte fra skjæreinnretningen, vær spesielt oppmerksom på dette når du starter motoren.
- Vær forsiktig slik at du unngår å skade deg ved alle innretninger som tjener til å kutte av trådlengden. Når du har trukket ut en ny tråd, skal du alltid holde maskinen i normal arbeidsstilling før du starter den.
- Ved innkobling holdes plentrimmeren parallelt til plenen, da det ellers kan være fare for skader.
- Hold sikkerhetsavstand fra den rotérende tråden under arbeidet. Grip aldri i den rotérende tråden.
- Bruk øyebeskyttelse!
- Bruk alltid arbeidsklær som egner seg; ikke vide klær etc. som kan komme inn i skjæreverktøyet. Bruk sikre sko! Beskytt også bena (f. eks. med langbukser).
- Slå av motoren når apparatet skal transporteres til forskjellige arbeidssteder.
- Vær særlig forsiktig hvis du går bakover. Snublefare!
- Hold tilslutningsledningene unna skjæreverktøyene.
- Hvis det skulle opptre skader på tilkoblingsledningen under bruken, må nettforbindelsen kuttes øyeblikkelig. Ledningen må ikke berøres før den er koblet fra nettet.
- La aldri plentrimmeren ligge uten tilsyn når du avbryter arbeidet! Oppbevar den på et sikkert sted.
- Koblingsinnretningene som er inninstallert på apparatet må ikke fjernes eller kortsluttes, f. eks. ved å binde strømbryteren il skaftet.
- Trådboksen må ikke støte mot bakken og ikke slå mot murkanter. Hvis trådboksen har fått et kraftig stot en gang, så må man gi akt på en forsterket vibrasjon ved håndtaket. Er dette tilfelle må apparatet kontrolleres på et serviceverksted.

5. Etter arbeidet:

- Etter bruk skal stikkontakten tas ut og maskinen kontrolleres for skade.
- Ved utkobling: Merk! Fare! Skjæreverktøyet er enda i bevegelse!
- Vent alltid til skjæreverktøyet stopper.
- Vedlikeholds- og rengjøringsarbeid på apparatet, samt fjerning av beskyttelsesinnretninger eller utskifting av trådkassett, må bare foretas når motoren er slått av og skjæreverktøyet er utkoblet, og bare når kontakten er trukket ut. Bruk bare original-WOLF-trådkassetter, merk monteringshenvisingene!
- Trådskjæreren må ikke rengjøres med rennende vann, særlig ikke under høytrykk.
- Reparasjoner på apparatet må bare foretas av WOLF-service-stasjoner og autoriserte verksteder.
- Pass på at lufteåpningene er fri for urenheter.
- Oppbevar maskinen utilgjengelig for barn.

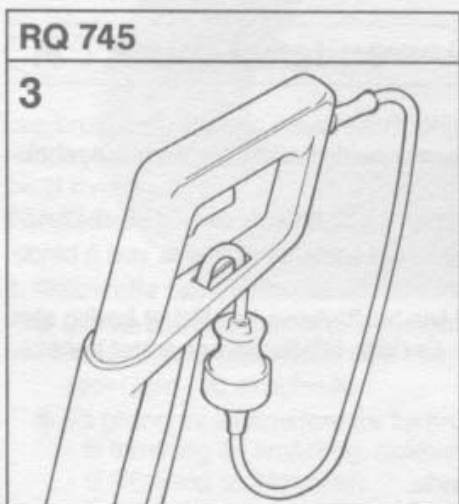
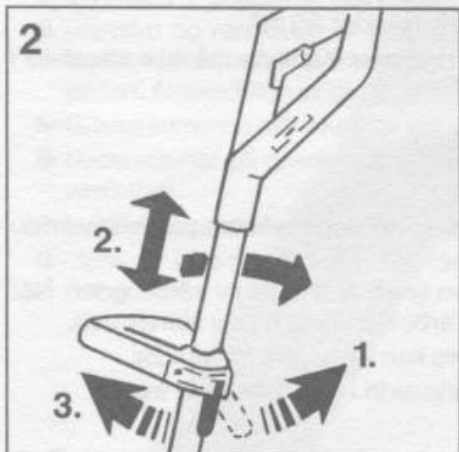
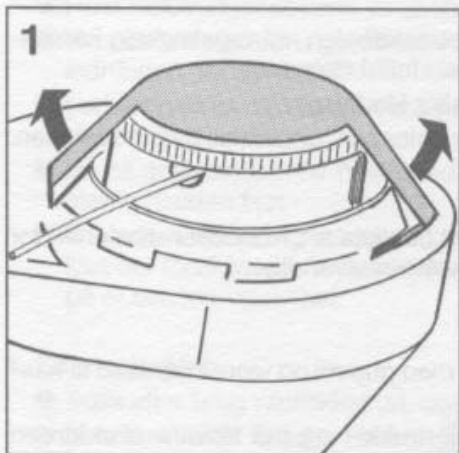

D

Achtung! Originalsiegel vor dem Arbeiten entfernen (1).

Mittelgriff einstellen (2)

Der Mittelgriff kann individuell auf Ihre Körpergröße eingestellt werden.

Empfehlung: 20 cm vom Obergriff.

1. Schnellbefestigung lösen.
2. Mittelgriff in Arbeitsstellung einstellen.
3. Schnellbestigung feststellen.

Anschlusskabel befestigen (3)

Zur Zugentlastung das Anschlusskabel nach Abbildung montieren.

Anschluss an die Steckdose

Bitte arbeiten Sie mit WOLF-Sicherheitskabeln. Als Anschluss dürfen nur Leitungen verwendet werden, die nicht leichter sind als Gummischlauchleitungen HO5 RN-F nach DIN/VDE 0282 mit einem Mindestquerschnitt von 3 x 1,5 mm².

Anschluss an die Stromquelle

Wechselstrom 230 V, 50 Hz. Das Gerät kann an jede Steckdose angeschlossen werden.

NL

Opgelet! Originele zegel voor ingebruikname verwijderen (1).

Middelste greep bevestigen (2)

De middelste greep an individueel op uw lichaamsgrootte ingesteld worden.

Advies: 20 cm van de bovenzijde van de handgreep.

1. Snelspanner losmaken.
2. Middelste greep in werkstand instellen.
3. Snelspanner vastzetten.

Aansluitkabel bevestigen (3)

De kabel volgens de afbeelding aan de trekontlaster bevestigen.

Aansluiting op het stopcontact

Als verlengkabel mogen alleen kabels van het type HO5 RN-F3 G 1.0 worden gebruikt.

Aansluiting op de stroombron

Wisselstroom 230 V, 50 Hz. Het apparaat kan op elk stopcontact worden aangesloten.

S

OBS! Avlägsna originalförsegling före användning (1).

Ställa in mellanskaftet (2)

Mellanskaftet kan ställas in individuellt efter Din egen längd.

Rekommendation: 20 cm från övre skaftet.

1. Lossa snabbkopplingen.
2. Ställ in mellanskaftet i lämplig arbetsställning.
3. Vrid fast snabbkopplingen.

Fastsättning av elsladden (3)

För att undvika dragpåfrestning monteras sladden enligt bild.

Anslutning till strömkälla

Växelström 230 V, 50 Hz. Apparaten kan anslutas till alla uttag.

DK

Vigtigt! Fjern originalforseglingen før arbejdet (1).

Mellemhåndtaget indstilles (2)

Mellemhåndtaget an indstilles individuelt til deres legemshøjde.

Anbefaling: 20 cm fra øverste greb.

1. Hurtiglåsen løsnes.
2. Mellemhåndtaget indstilles i arbejdsposition.
3. Hurtiglåsen låses.

Aflastning af kabel (3)

Kablet monteres som vist på tegningen.

Tilslutning til strømkilden

Vekselstrøm 230 V, 50 Hz. Apparatet kan tilsluttes alle stikkontakter.

F

Attention! Enlevez le sceau original avant la mise en service (1).

Réglez la poignée centrale (2)

La poignée centrale peut être réglée individuellement selon la taille de l'utilisateur.

Recommandation: 20 cm au-dessous de la poignée supérieure.

1. Desserrez le dispositif de blocage rapide.
2. Mettez la poignée centrale dans la position de travail.
3. Resserez le dispositif de blocage rapide.

Fixation du câble d'alimentation (3)

Fixer le câble d'alimentation (voir illustration).

Connexion à la prise de courant

L'appareil ne doit pas être utilisé qu'avec des câbles de rallonge agrés (HO5-RN-F3 G1.0).

Raccordement à la source de courant

Courant alternatif 230 V, 50 Hz. L'appareil peut être raccordé à toute prise de courant.

I

Attenzione! Eliminare il sigillo originale prima del lavoro (1).

Regolare la maniglia centrale (2)

La maniglia centrale potrà essere regolata individualmente a seconda della vostra statura.

Raccomandazione: 20 cm dalla maniglia superiore.

1. Allentare l'aggancio rapido.
2. Regolare la maniglia centrale in posizione di lavoro.
3. Bloccare l'aggancio rapido.

Fissaggio del cavo dell'alimentazione (3)

Vedi illustrazione.

Collegamento alla presa di corrente

Come cavi d'alimentazione possono essere usati soltanto quelli del tipo HO5 RN-F3 G1.0.

Allacciamento alla rete di corrente

Corrente alternata 230 V, 50 Hz. L'apparecchio può essere collegato a qualsiasi presa di corrente.

GB

Attention! Take off the original seal before starting (1).

How to adjust the central handle (2)

The central handle may be adjusted individually depending on the height of the user.

Recommendation: 20 cm from the upper handle.

1. Open the quick-fixing device.
2. Slide the central handle to your working position.
3. Tighten the quick-fixing device.

Mounting the extension cable (3)

See illustration.

Connection to wall plug

To connect tool to mains use only approved extension cable (HO5 RN-F3 G1.0).

Connection to power source

Alternating current, 230 V, 50 Hz. The tool can be connected to any mains-socket.

N

NB! Fjern originalstemplet før arbeidet starter (1).

Innstilling av mellomhåndtaket (2)

Mellomhåndtaket kan innstilles individuelt etter kroppsstørrelsen.

Anbefalt innstilling: 20 cm fra øverste håndtak.

1. Løsne hurtigfestet.
2. Still inn mellomhåndtaket til arbeidsstilling.
3. Sett på hurtigfestet igjen.

Feste av forbindelseskabel (3)

For trekkavlastning monteres forbindelseskabelen som vist i illustrasjonen.

Tilslutning til stikkontakt

Som tilslutningsledninger må det kun brukes kabler av typen HO5 RN-F3 G1.0

Tilkobling til vanlig strøm

Vekselstrøm 230 V, 50 Hz. Apparaten kan plugges inn i hvilken som helst jordet stikkontakt.

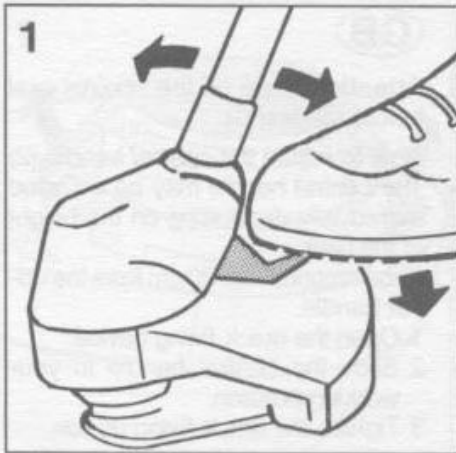

D

Stielneigung einstellen mit Fuß-taste, 5 Einstellungen möglich. Obere Stellungen = Parkstellungen (1).

Arbeitsstellung für Kantenschnitt und Freischneiden ca. 30°. Stielneigung mittlere Einstellung (2).

Beim Freischneiden (ohne Bodenkontakt) das Gerät halbkreisförmig vor dem Körper schwingen (3).

Senkrecht Trimmen von Rasenkanten, Mittelgriff um 180° drehen, Stielneigung in niedrigste Stellung (4).

NL

Steelhelling instellen met behulp van de voetknop. 5 standen mogelijk. Bovenste standen = parkeerstanden (1).

Werkstand voor het snijden van randen en vrij snijden ca. 30°. Steelhelling middelste stand (2).

Bij het vrij snijden (zonder bodemcontact) het apparaat in een halve cirkel voor het lichaam zwaaien (3).

Verticaal trimmen van grasranden. Mideengreep 180° draaien, steelhelling in laagste stand (4).

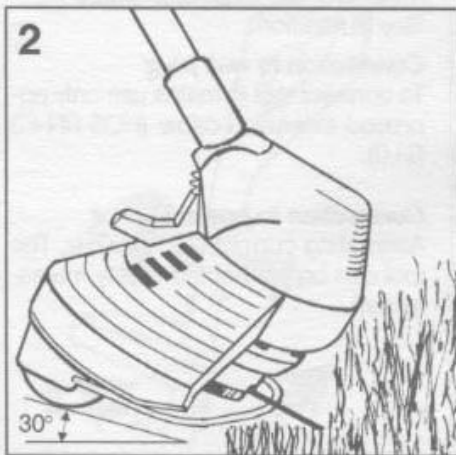

GB

Adjust main shaft angle using foot switch, 5 positions possible. Upper position = park position (1).

Working position for edge cutting and free cutting approx. 30°. Set shaft angle to middle position (2).

For **free cutting** (no ground contact) swing device in a semicircle before your body (3).

For **vertical trimming** of lawn edges turn middle handle by 180°. Set shaft angle to lowest position (4).

S

Ställ in skaftets lutning med fotpedalen, 5 lägen är möjliga. Övre lägen = vilolägen (1).

Arbetsställning för kanttrimning och fri trimning ca. 30°. Skaftlutning mellanläge (2).

Vid fri trimning (utan markkontakt) ska apparaten svingas i en halvcirkel framför kroppen (3).

Lodrät trimning av gräskanter, vrid mellanskaftet 180°. Skaftlutning lägsta läge (4).

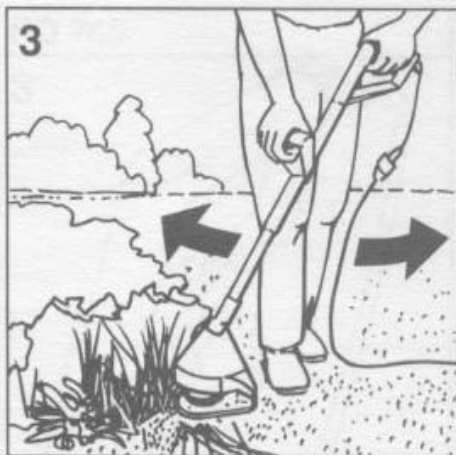

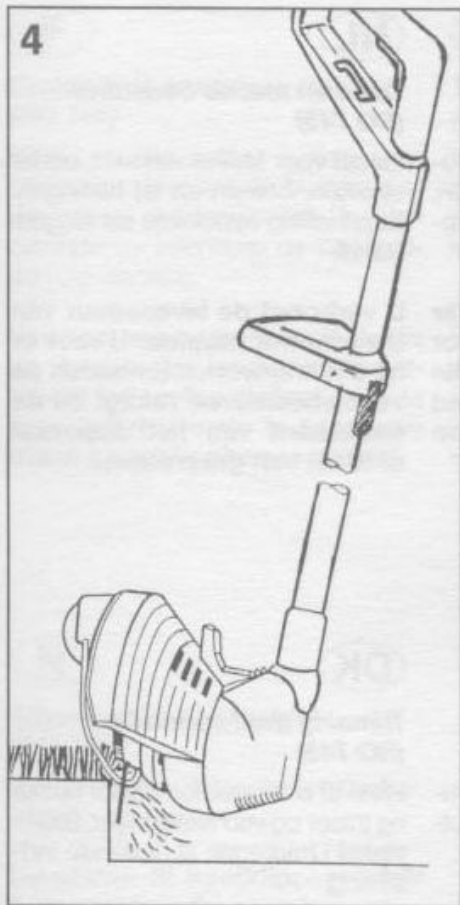

F

Réglage de l'inclinaison du manche à l'aide de la pédale. 5 options de positions. Position supérieure de l'inclinaison = arrêt fixe (1).

Position de travail pour la coupe des bords du gazon et la coupe non guidée à l'angle de 30° env. Position centrale de l'inclinaison du manche (2).

Pour une coupe non guidée (sans contact avec le sol) faites des mouvements en demi-cercle en tenant la tondeuse devant vous (3).

Coupe verticale des bords du gazon. Tournez la poignée centrale à 180°. Position inférieure de l'inclinaison du manche (4).

I

Regolazione angolo di taglio a pedale, 5 regolazioni possibili. Posizione superiore = rimessaggio (1).

Posizione di lavoro per taglio bordure e su pendenze di ca 30° regolazione media (2).

All'taglio senza contatto con il suolo, muovere l'apparecchio davanti al corpo in un movimento semicircolare (3).

Taglio verticale di bordi del prato. Girare la maniglia centrale di 180°. Inclinaison del manico nella posizione più bassa (4).

DK

Indstilling af skaftvinkel med fodpedal, 5 mulige indstillinger. Øverste indstillinger = parkeringspositioner (1).

Arbejdsstilling til kantklipping og renklipping ca. 30°. Skaftvinkel i midterste indstilling (2).

Ved renklipping (uden jordberøring) svinges maskinen i halvkreds foran kroppen (3).

Lodret trimning af plænekanter. Drej mellemhåndtaget 180°. Skaftvinkel i nederste indstilling (4).

N

Still inn håndtakskråningen med fotpedalen, det er mulig med 5 innstillinger. Øverste innstilling = parkering (1).

Arbejdsstilling for kantklipping og klipping i ca. 30° skråning. Still inn håndtakskråningen på midtels innstilling (2).

Ved klipping uten å være nede på marken må apparatet svinges i halvkreds ud fra kroppen (3).

Loddrett trimming av plenekanter, drei mellomhåndtaket 180° rundt, håndtakskråningen stilles på nederst innstilling (4).

RQ 745

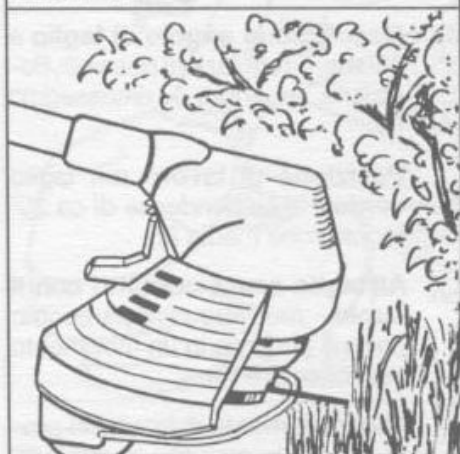

D

**Trimmen mit der Bodenrolle
(RQ 745)**

Ideal für kleine Flächen, unter Büschen, Bäumen und an Hängen. Stielneigung mittlere bis niedrigste Stellung.

Sie erhöhen die Lebensdauer Ihres Trimmers wenn Sie vor oder nach jedem Trimmen, die Lüftungsschlitze reinigen und die Unterseite des Gerätes von Grasresten äubern.

NL

**Trimmen met de bodemrol
(RQ 745)**

Ideaal voor kleine vlakken, onder struiken, bomen en bij hellingen. Steelhelling middelste tot laagste stand.

U verhoogt de levensduur van Uw trimmer wanneer U voor of na alle trimwerkzaamheden de ventilatiesleuven reinigt en de onderkant van het apparaat ontdoet van grasresten.

S

**Trimma med rullhjul
(RQ 745)**

Idealiskt för små ytor, under buskar, träd och på slänter. Skaftlutning mellanläge till lägsta läge.

Du förlänger Din trimmares livslängd om Du rengör ventilations-skårorna före eller efter varje trimning samt avlägsnar alla gräsrester från apparatens undersida.

DK

**Trimning med bundrulle
(RQ 745)**

Ideel til små arealer, under buske og træer og ved skrånninger. Skaftvinkel i midterste til nederste indstilling.

De kan forlænge græstrimmerens levetid, hvis De renser udluftningsglidserne og fjerner græsrester fra maskinens underside før eller efter hver trimning.

F

**Coupe avec le rouleau de sol
(RQ 745)**

Idéal pour de petites surfaces de gazon, au-dessous de buissons et d'arbres et sur des pentes. Position centrale ou inférieure de l'inclinaison du manche.

Vous pouvez augmenter la durée de vie de votre tondeuse en nettoyant les fentes d'aération et la face inférieure de la tondeuse avant ou après chaque emploi.

I

**Taglio con la rotella di fondo
(RQ 745)**

Ideale per superfici di ridotte dimensioni, sotto cespugli, alberi e su pendii. Inclinazione del manico tra la posizione media alla più bassa.

Potete aumentare la vita utile del vostro tagliabordi se prima o dopo di ogni uso pulite le fessure di ventilazione e la parte inferiore dell'apparecchio da residui d'erba.

GB

**Trimming with the ground roller
(RQ 745)**

Ideal for small areas, under bushes, trees and on slopes. Set shaft angle to medium or lowest position.

The life of your trimmer will be prolonged if you clean the ventilating slits before or after each trimming session and remove any remaining grass from the bottom of the device.

N

**Trimming med bakkehjul
(RQ 745)**

Ideelt for små flater, under busker, trær og utheng.

Levetiden til kantklipperen blir forlenget hvis De etter hver trimming rengjør luftåpningene og renser undersiden av apparatet for gress.





D

Tipps zum Trimmen

- Höheres Gras langsam und stufenweise schneiden.
- Gerät mit Schneidfaden nur so nahe an Bäume und Sträucher heranhelfen, dass die Rinde nicht verletzt wird.
- Zu starkes Berühren von Mauern oder Gartenplatten führt zu großem Fadenverschleiß.
- Wird durch Verschleiß der Schneidfaden zu kurz, das Gerät einfach ausschalten, der Faden stellt sich dann automatisch nach.
- Bei jedem Ein- und Ausschalten stellt sich der Faden automatisch 6–12 mm nach. Häufiges An- und Abschalten ohne Grund führt daher zu erhöhtem Fadenverschleiß.

Umwelt

- Beachten Sie die allgemein üblichen Ruhezeiten.
- Das Mähgut kompostieren oder als Abdeckung des Bodens unter Sträuchern nutzen.

S

Tipps vid trimning

- Høgt gräs klipps långsamt och stegvis.
- För inte trimmerhuvudet så nära träd och buskar så att skärtråden skadar barken.
- Hård beröring mot väggar eller stenplattor leder till stort slitage av skärtråden.
- Om skärtråden blir för kort genom förslitning släpp helt enkelt strömbrytaren och tråden matas ut automatiskt.
- Vid varje till- och frångslag av strömbrytaren matas skärtråden fram 6–12 mm. Om detta upprepas frekvent och utan anledning försorsakas onödigt stor förbrukning av skärtråden.

Miljö

- Ta hänsyn till allmänna tidsregler för buller.
- Kompostera gräsavfallet eller använd det till täckning av marken under buskar o dyl.

NL

Tips voor graskantverzorging

- Hoog gras langzaam en trapsgewijs afmaaien.
- De trimmer met draad niet te dicht bij bomen en struiken houden zodat de stam niet wordt beschadigd.
- Geregeld tegen muren of harde afscheidingen maaien verhoogd het draadverbruik.
- Als de draad te kort wordt, dan het apparaat eenvoudig aan- en uitschakelen. De draad verlengt zich.
- Iedere keer bij het aan- en uitschakelen verlengt de draad zich met 6–12 mm. Te vaak onnodig aan- en uitschakelen leidt tot overbodig draadverbruik.

Milieu

- Houdt a. u. b. rekening met de algemeen geldende rusttijden.
- Het maaigoed composteren of gebruiken als bodembedekking onder struiken.

DK

Tipps vedrørende græstrimming

- Højt græs klippes langsomt og trinvist.
- Hold aldrig græstrimmeren så tæt på træer og buske, at barken beskadiges.
- Stor slitage af tråden, hvis man for ofte rammer murværk og fliser.
- Hvis tråden er for kort på grund af slitage, afbrydes græstrimmeren, og tråden kører automatisk frem.
- Ved enhver start- og stopfunktion indstilles tråden automatisk 6–12 mm. Hyppig start- eller stopfunktion medfører større trådforbrug.

Miljø

- Overhold venligst de almindelige hviletider.
- Udnyt det afslåede græs til kompostering eller til dækning af jorden under buske.

F

Conseils d'utilisation

- Couper l'herbe haute lentement et en dégradé.
- Ne pas toucher les arbres ni les buissons avec le fil tranchant de l'appareil afin de ne pas blesser l'écorce.
- Un contact trop fort avec les dalles ou les murs conduit à une usure importante du fil.
- Si suite à l'usure, le fil tranchant devient trop court, il suffit simplement d'arrêter la débroussailleuse et le fil s'allonge automatiquement.
- Lors de chaque enclenchement et déclenchement le fil s'allonge automatiquement de 6 à 12 mm. L'enclenchement et le déclenchement trop fréquent et sans raison augmentent l'usure du fil.

Protection de l'environnement

- Respectez les heures de repos généralement prescrites.
- Compostez l'herbe coupée ou utilisez-la pour couvrir le sol au-dessous d'arbrisseaux.

N

Tips for trimming

- I høyt gress, arbeid langsomt og skrittvis.
- Før ikke trimmeren med tråden for nærme trær og busker slik at barken blir skadet.
- For mye kontakt med mur og hageheller fører til stort forbruk av tråd.
- Blir tråden for kort, slå av trimmeren og tråden stiller seg automatisk inn.
- Ved hver stopp og start føres tråden automatisk 6–12 mm ut. Hyppige stopp og start uten grunn fører derfor til stort trådforbruk.

Miljø

- Vanlige hviletider må overholdes.
- Gresset som er til overs kan komposteres eller legges under busker i hagen.

I

Consigli per la tosatura di manti erbosi ed arbusti

- Tosare lentamente e gradualmente manti a stelo d'erba alto.
- Accostare l'attrezzo a filo d'albero e di arbusti in modo da non lesionarne la corteccia.
- Accostarsi eccessivamente a muri o a lastricato da giardino comporta una sostanziale usura del filo di taglio.
- Se in seguito ad usura il filo di taglio risulta troppo corto spegnere l'attrezzo; il filo rispunta automaticamente.
- Il filo di taglio ricresce automaticamente di 6–12 millimetri ad ogni accensione o spegnimento dell'attrezzo. Una ripetuta inserzione e disinserzione dell'apparecchio senza buone ragioni dà adito ad un'eccessiva usura del filo di taglio.

Protezione dell'ambiente

- No lavorate durante i tempi normalmente riservati al riposo.
- Usate l'erba segata per compostaggio o per coprire il suolo sotto cespugli.

GB

Trimming hints

- Trim high grass in stages and move the trimmer slowly.
- Move trimming head only as close to tree trunks and bushes as necessary.
- Trimming too closely along walls or concrete slabs wears out line unnecessarily.
- If nylon line is worn simply switch off motor – more line will then extend from the spool automatically when restarted.
- Each time the machine is switched on and off about 6–12 mm of line will be fed out from the spool automatically. Avoid switching the unit off and on unnecessarily in order to prevent the unnecessary wear of line.

Environment

- Please observe the general rest periods.
- Compost the mowings well or use them to cover the ground underneath bushes.

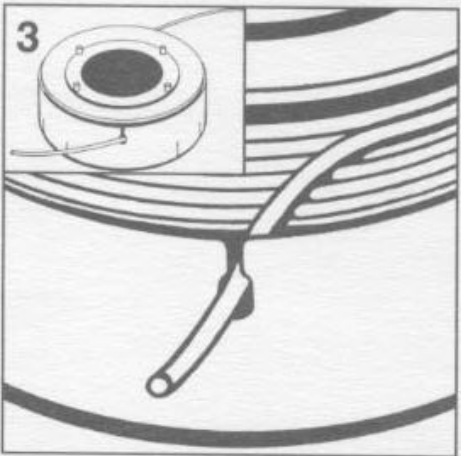
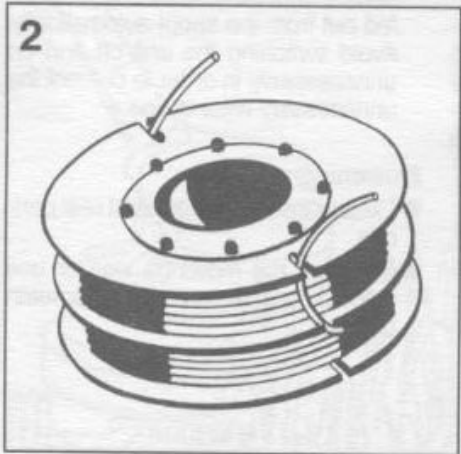
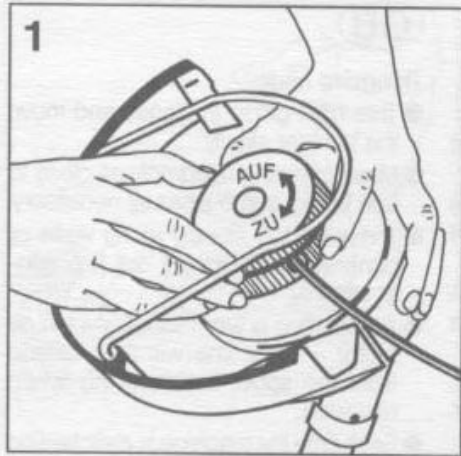

D

Fadenkassette austauschen (RQ-F5) (1)

Nach dem Abschalten: **Achtung Gefahr! Schneidwerkzeug läuft nach! Achtung! Vor allen Arbeiten am Gerät Netzstecker ziehen.**

- Spulengehäuse festhalten, Deckel in Pfeilrichtung „AUF“ drehen und abnehmen, leere Fadenkassette entnehmen.
- **Fadenkassette RQ-F5 ohne Schutzring (2)**
Wichtig! Um ein unbeabsichtigtes Abspulen zu vermeiden, Fadenenden der neuen Fadenkassette vor dem Einlegen nicht aus den Halteschlitz nehmen.

- **Fadenkassette RQ-F5 mit Schutzring (3)**
 Die Fadenenden aus den Halteschlitz in die Nuten des Schutzringes legen.

- Fadenkassette über den roten Knopf schieben (runde Nocken müssen zum Deckel zeigen). Fadenenden in die Fadenführungen einlegen, korrekte Spurlage der Fäden von der Fadenkassette zur Fadenführung kontrollieren, Deckel aufsetzen, andrücken, und in Pfeilrichtung „ZU“ bis zur hörbaren Rastung drehen (4).

Achtung! Achten Sie auf korrekten Sitz des Deckels. Beim Aufsetzen des Deckels müssen die Pfeilmarkierungen zur Fadenführung zeigen!

- Vor dem Einschalten: **Achtung! Rasentrimmer parallel zum Boden halten, da sonst Verletzungsgefahr gegeben ist.**

NL

Draadcassette vervangen (RQ-F5) (1)

Na het uitschakelen: **Let op gevaar! Snijgereedschap loopt na! Let op! Voor alle werkzaamheden aan het apparaat stekker uit het stopcontact trekken.**

- Spoelhuis vasthouden, deksel in de richting van de pijl „AUF“ (open) draaien en wegnemen, lege draad-cassette eruit nemen.

- **Draadcassette RQ-F5 zonder beschermring (2)**
Belangrijk! Om een ongewenst afwikkelen te voorkomen, draaduiteinden van de nieuwe draadcassette voor het plaatsen niet uit de gleuven nemen.

- **Draadcassette RQ-F5 met beschermring (3)**
 De draaduiteinden uit de gleuven in de groeven van de beschermring leggen.

- Draadcassette via de rode knop schuiven (ronde nokken moeten naar de deksel wijzen). Draaduiteinden in de draadgeleidingen leggen, correcte spoorpositie van de draden van de draadcassette naar de draadgeleiding controleren. Deksel erop zetten, aandrukken en in richting van de pijl „ZU“ (dicht) draaien totdat deze hoorbaar vergrendelt (4).

Let op! Let erop dat de deksel goed erop geplaatst is. Bij het erop zetten van de deksel moeten de pijlmarkeringen naar de draadgeleiding wijzen!

- Voor het inschakelen: **Let op! Grastrimmer parallel t. o. v. de bodem houden, aangezien anders gevaar bestaat voor verwondingen.**

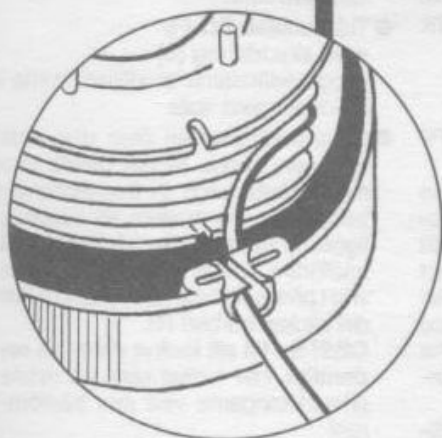
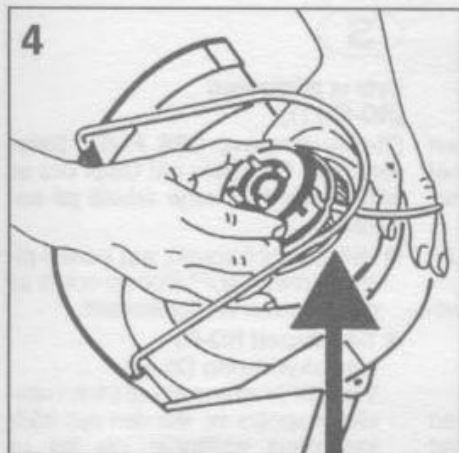

F

Remplacement de la bobine de fil (RQ-F5) (1)

Après la mise hors circuit: **Attention, danger! Le couteau continue de fonctionner! Attention! Retirez la fiche de secteur avant de commencer tous travaux sur l'appareil.**

- Maintenez fermement le boîtier de bobine, tournez le couvercle en direction de la flèche „AUF“ (ouvert) et enlevez le couvercle. Retirez la bobine de fil vide.

- **Bobine de fil RQ-F5 sans anneau de garde (2)**

Important! N'enlevez pas les extrémités de fil des fentes de fixation dans la bobine de remplacement afin d'éviter le défilement non intentionnel de la bobine.

- **Bobine de fil RQ-F5 avec anneau de garde (3)**

Enlevez les extrémités de fil des fentes de fixation et insérez-les dans les rainures de l'anneau de garde.

- Poussez la bobine de fil sur le bouton rouge (les cames rondes doivent être positionnées en direction du couvercle). Insérez les extrémités de fil dans les guide-fils, contrôlez l'alignement correct des fils entre la bobine de fil et le guide-fil, remettez le couvercle, poussez-le bien et tournez-le en direction de la flèche „ZU“ (ferme) jusqu'à ce que vous entendiez un clic (4).

Attention! Prenez garde à ce que le couvercle soit positionné correctement. Quand vous remettez le couvercle, les flèches doivent être dirigées vers le guide-filo.

- Avant la mise en marche: **Attention. Tenez la tondeuse à gazon parallèlement au sol. Sinon vous risquez de vous blesser.**

I

Ricambio cassetta del filo (RQ-F5) (1)

Dopo il disinserimento: **Attenzione Pericolo! Il coltello continua a girare. Attenzione. Sempre estrarre la spina per presa di corrente prima di intervenire sull'apparecchio.**

- Tenere fermo il carter della bobina, girare il coperchio nel senso della freccia „AUF“ e toglierlo e prelevare la cassetta vuota.

- **Cassetta RQ-F5 senza anello di protezione (2)**

Importante! Onde evitare lo srotolamento non voluto, lasciare i capi del filo della nuova cassetta nelle fessure fino alla loro introduzione.

- **Cassetta RQ-F5 con anello di protezione (3)**

Prendere i capi del filo dalle fessure e ficcarli nelle scanalature dell'anello di protezione.

- Spingere la cassetta sopra il bottone rosso (con le camiche rotonde verso il coperchio). Ficare i capi del filo nelle guide. Controllare il corretto posizionamento dei fili dalla cassetta fino alla guida filo, mettere il coperchio, premerlo e girarlo nel senso della freccia „ZU“ fino al sentire il suo ingranarsi (4).

Fare attenzione al corretto del coperchio. Quando si pone il coperchio, i segni delle frecce devono indicare verso la guida filo.

- Prima dell'inserimento: **Attenzione! Tenere il tagliabordi parallelo al suolo onde evitare pericoli di lesione.**

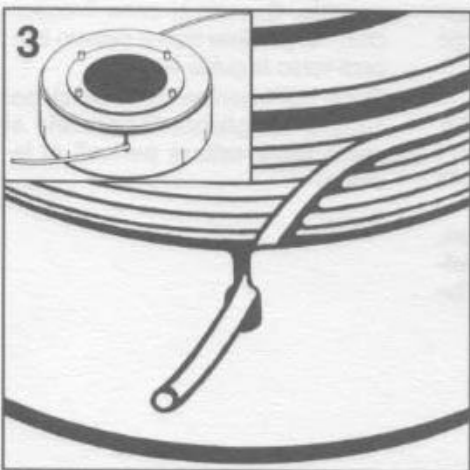
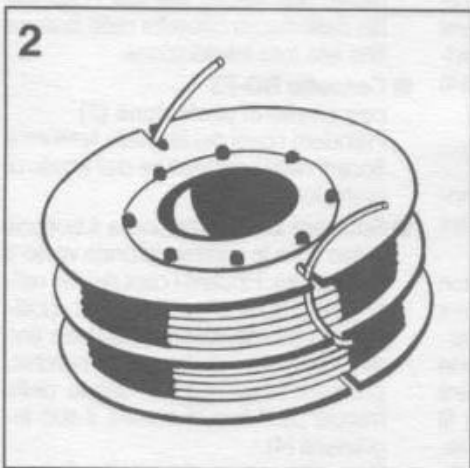
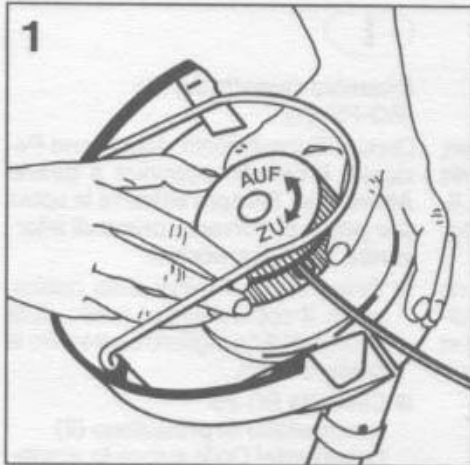

GB

Replacing thread cartridge (RQ-F5) (1)

After switching off: **Caution – danger! Cutting tool ceases to stop! Caution! Disconnect plug before any maintenance work on the tool.**

- Hold spool case, turn cover in „AUF“ (open) direction of the arrow and remove it, remove empty thread cartridge.
- **Thread cartridge RQ-F5 without guard ring (2)**
Important! To prevent unintended unwinding do not remove the thread ends of the new thread cartridge from the retaining slits before inserting the cartridge.
- **Thread cartridge RQ-F5 with guard ring (3)**
Place thread ends from the retaining slits into the slot of the guard ring.
- Push thread cartridge over red button (round cams must be directed towards the cover). Place thread ends into thread guide, check for correct run of the threads from the thread cartridge to the thread guide, replace cover, push it down and turn it in the „ZU“ (close) direction of the arrow until it clicks into position (4).
- **Caution! Check for correct position of the cover.** When replacing the cover, the arrow markings must be directed towards the thread guide.
- Before switching on: **Caution! Hold lawn trimmer parallel to the ground in order to prevent injury.**

S

Byta ut trådkassett (RQ-F5) (1)

Efter avstängning: **OBS FARA! Skärverktyget fortsätter gå! OBS! Dra ur nätsladden före varje arbete på apparaten.**

- Håll fast spol kapseln, vrid locket i pilens riktning „AUF“ (öppen) och ta av det, avlägsna tom trådkassett.
- **Trådkassett RQ-F5 utan skyddsring (2)**
Viktigt! För att undvika att tråden oavsiktligt spolav, ska den nya trådkassetten trådändarna inte tas ur klämskårona.
- **Trådkassett RQ-F5 med skyddsring (3)**
Lägg trådändarna ur klämskårona i skyddsringens spår.
- Skjut trådkassetten över den röda knappen (runda tapparna måste visa mot locket). Lägg in trådändarna i trådföraren, kontrollera att trådarna ligger i rätt spår från trådkassett till trådförare, sätt på locket, tryck till och vrid i pilens riktning „ZU“ (stängd) tills det klickar hörbart (4).
- **OBS! Se till att locket sitter på ordentligt.** När locket sätts på måste pilmarkeringarna visa mot trådföraren!
- Före igångsättning: **OBS! håll grästrimmaren parallellt mot marken, annars finns risk för skador.**

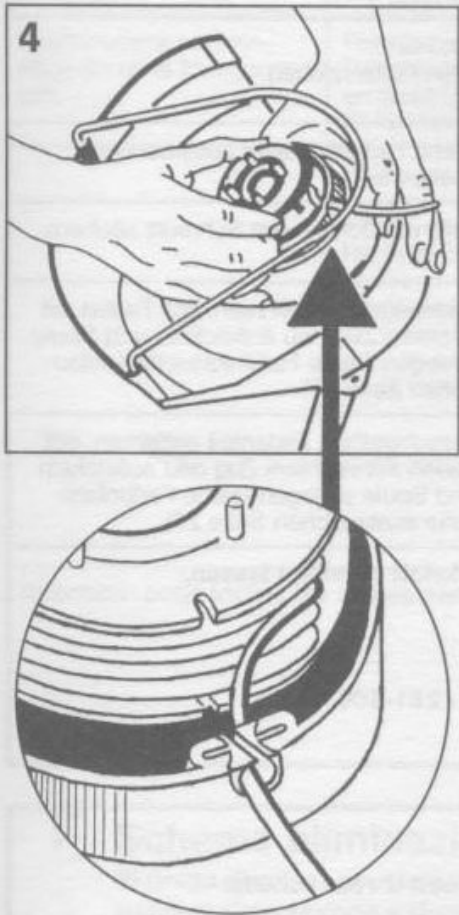

DK *Udskiftning af trådkassette (RQ-F5) (1)*

Efter stop: **Forsigtig fare!** Klippeværktøjet har efterløb! **Vigtigt!** Træk stikket ud af kontakten før alle arbejder på maskinen.

- Spolehuset holdes fast, låget drejes i pilretning „AUF“ (åben) og tages af. Den tomme trådkassette tages af.
- **Trådkassette RQ-F5 uden beskyttelsesring (2)**
Vigtigt! For at undgå utilsigtet afspoling, må trådenderne fra den nye trådkassette ikke tages ud af holdeslidserne før trådkassetten er lagt i.
- **Trådkassette RQ-F5 med beskyttelsesring (3)**
Tag trådenderne ud af holdeslidserne og læg dem i beskyttelsesringens riller.
- Skub trådkassetten hen over den røde knap (de runde knaster skal pege i retning mod låget). Læg trådenderne i trådføringerne. Kontrollér at trådens placering fra trådkassetten til trådføringen er korrekt. Sæt låget på, tryk og drej det i pilretning „ZU“ (lukket) indtil det kan høres, at det er gået i indgreb (4).
- **Vigtigt! Sørg for at låget sidder korrekt.** Når låget sættes på, skal pilemarkeringerne pege i retning mod trådføringen.
- Før start: **Vigtigt!** Hold græstrimmeren parallelt med jorden, da der ellers er risiko for legemsbeskadigelse.

N *Utskifting av trådkassett (RQ-F5) (1)*

Etter utkopling: **Pass opp for fare!** Klippeverktøyet går ennå! **Obs!** Før arbeid på maskinen påbegynnes må kontakten dras ut.

- Spolehuset holdes fast og dekselet dras i pilretningen „AUF“ (opp) og tas av, ta ut den tomme trådkassetten.
- **Trådkassett RQ-F5 er uten sikkerhetsring (2)**
Viktig! For å undgå avvikling av spolen. Ta ikke trådendene til den nye trådkassetten ut fra festet før den legges i.
- **Trådkassett RQ-F5 med sikkerhetsring (3)**
Ta trådendene ut av festet og legg den i sporet til sikkerhetsringen.
- Skyv trådkassetten over den røde knappen (den runde knasten må vise i retning deksel). Legg trådendene i trådføringen, kontroller at trådsporet fra trådkassetten til trådføringen er korrekt, sett på dekselet, trykk igjen og dre i pilretningen „ZU“ (igjen) til det høres en tydelig rasling (4).
- **Være forsiktig! Pass på at dekselet sitter riktig på.** Når dekselet settes på må pilretningen gå i rotning trådføring.
- For innkopling: **Obs!** Hold kantklipperen parallelt med jorden, eller kan det skje en ulykke.

D Beseitigung von Störungen

Bitte beachten Sie die Sicherheitshinweise auf Seite 8 und 9.

Vor allen Arbeiten am Gerät Netzstecker ziehen.

Fehler:	Gründe:	Abhilfe:
Automatische Fadennachstellung funktioniert nicht.	Erste Maßnahme: Nachziehen des Fadens von Hand. Roten Knopf drücken und gleichzeitig an beiden Fäden ziehen. Funktioniert die Nachstellung von Hand nicht:	
	Spule leer.	Siehe Fadenkassette austauschen (Seite 28).
	Verzahnung zwischen rotem Knopf und Fadenspule verschmutzt.	Teile mit Bürste vom Schmutz säubern.
	Schneidfaden ist abgerissen und in die Fadenbox eingezogen. Schneidfaden hat sich auf der Spule verklemmt.	Fadenspule entnehmen, ggf. Faden mit leichtem Zug neu aufwickeln und Spule einlegen (siehe Fadenkassette austauschen Seite 28).
	Schneidfaden ist auf der Spule verschweißt.	Verschweißtes Fadenteil entfernen, ggf. Faden mit leichtem Zug neu aufwickeln und Spule einlegen (siehe Fadenkassette austauschen Seite 28).

Achtung! Alle sonstigen Störungen bitte von einer Kundendienstwerkstatt beheben lassen.

Bei Rückfragen: **WOLF-Garten GmbH & Co KG**
- Kundenservice -
Industriestr. 83-85, D-57518 Betzdorf, Tel. 02741/281-500.

NL Opheffen van storingen

Let U a. u. b. op de volgende punten. Bladzijde 9-10. Het behoed U voor schade.

Altijd de stekker uit het stopcontact trekken.

Fout:	Oorzaak:	Opheffen door:
Automatische draadverlenging functioneert niet.	Eerste maatregel: Het handmatig verlengen van de draad. Beide draden in de hand nemen en met de duim de rode knop indrukken, tegelijkertijd aan de draad trekken. Als de verlenging van de draad met de hand niet werkt dan:	
	Spoel leeg.	Zie verwisselen van de draadcassette (pag. 28).
	Verstelmechanisme en doorvoerknop is verstopt.	Delen met de borstel van vuil reinigen.
	Draad is afgebroken en in de cassette teruggetrokken. Draad heeft zichzelf om de spoel vastgeklemd.	Draadcassette verwijderen en vervolgens de draad geleidelijk opwinden en vervolgens cassette weer monteren (zie verwisselen van de draadcassette pag. 28).
	Draad is om de spoel gesmolten.	Gesmolten draad verwijderen en vervolgens de draad weer geleidelijk opwinden en de cassette weer monteren (zie verwisselen van de draadcassette pag. 28).

Opgelet! Bij alle overige storingen dient het apparaat bij een WOLF werkplaats aangeboden te worden.

F Elimination des pannes

S. V. Pl. référez-vous aux indications de sécurité mentionnées aux pages 11 et 12.

Avant tout travail sur l'appareil, enlever le courant électrique.

Défauts:	Causes:	Réparation:
L'avancement automatique du fil ne fonctionne pas.	Première mesure: retirer le fil à la main. Prendre les deux fils dans la main et presser avec un pouce sur le bouton rouge, en tirant simultanément les deux fils. Si l'ajustement à la main ne fonctionne pas:	
	Bobine de fil vide.	Voir échange de la cassette de fil (page 29).
	Réglage incorrecte avec bouton bloqué et bobine de fil sale.	Nettoyer les pièces sales avec une brosse.
	Le fil tranchant est arraché ou grippé dans la boîte du fil. Le fil tranchant a collé sur la bobine.	Prendre la bobine de fil. Dérouler à nouveau un fil en tirant légèrement et remettre la bobine (voir échange de la cassette du fil aux page 29).
	Le fil tranchant est soudé sur la bobine.	Enlever la partie du fil soudée. Dérouler à nouveau un fil en tirant légèrement et remettre la bobine (voir échange de la cassette du fil aux page 29).

Attention: pour toutes les autres pannes adressez-vous S. V. Pl. à notre service-client réparation.

I Schema eliminazione guasti

Si prega di voler osservare le norme di sicurezza riportate alle pagg. 12 e 13. Prima di effettuare lavori di sistemazione o riparazione dell'attrezzo si deve togliere la spina della presa di corrente.

Guasto:	Cause:	Rimedio:
Non funziona il sistema di rispunta del filo da taglio.	Primo provvedimento: estrarre il filo aiutandosi con mano. Prendere con la mano entrambi i fili e premere con il pollice sul bottone rosso tirando contemporaneamente i fili. Nel caso non si ottenga un ripristino dell'attrezzo:	
	Rocchetto vuoto.	Vedi sostituzione cassetta filo di taglio (pagg. 29).
	Sporcizia negli ingranaggi di regolazione oppure bottone di scatto e rocchetto di avvolgimento sporchi.	Ripulire la sporcizia con spazzola.
	Filo di taglio strappato e cassetta rientrata. Filo inceppato sulla bobina.	Togliere la bobina, tirare eventualmente il filo leggermente avvolgendolo e rientrare la bobina (vedi sostituzione della cassetta portafilo a pagg. 29).
	Filo attaccato saldamente sulla bobina.	Staccare il filo eventualmente avvolgendolo tirato leggermente e rientrare la bobina (vedi sostituzione della cassetta portafilo a pagg. 29).

Preghiamo di far eliminare tutti gli altri disturbi dal servizio assistenza clienti.

GB Faults and how to remedy

Please observe safety hints on pages 14–15.
Unplug unit from mains before proceeding.

Fault:	Reasons:	Remedy:
Automatic line feed mechanism is not working.	First step: pull out more line by hand. Hold both line ends, depress the red centre button with thumb and out more line at the same time. If line extension by hand does not work:	
	Spool is empty.	Fit new spool (page 30).
	Dirt and debris in spool drive mechanism.	Clean parts with a brush.
	Line is torn and stuck inside spool.	Remove spool, check tightness of winding and replace spool in the usual way (page 30).
	Line is „welded“ to itself or to spool through heat build-up.	Remove welded line section, check tightness of winding and replace spool in the usual way (page 30).

Attention: All other problems should be dealt with by an authorized Service Centre.

S Åtgärder vid problem

Beakta säkerhetsanvisningarna på sidorna 15 och 16.
För varje arbete skall strömsladden dras ut.

Fel:	Orsak:	Åtgärd:
Den automatiska trådframmatningen fungerar ej.	Första åtgärd: Mata fram skärtråden för hand. Fatta bägge trådarna med handen och tryck ned den röda knappen med ena tummen och drag samtidigt ut trådarna. Frammatningen för hand fungerar ej:	
	Spolen tom.	Byt trådkasett (se sid 30).
	Smuts i spolhusets delar.	Rengör delarna med borste.
	Skärtråden har gått av och dragits in i spolhuset. Skärtråden är fastklämd i spolen.	Tag ur trådspolen, med lätt drag dras tråden fram. Sätt tillbaka trådspolen (se byte av trådkasett sid 30).
	Skärtråden har svetsats fast på spolen.	Tag bort den fastsvetsade tråden. Drag fram tråden och sätt tillbaka spolhuset (se byte av trådkasett sid 30).

Observera! Alla andra problem bör åtgärdas på en serviceverkstad.

DK Afhjælpning af „tekniske uheld“

Bemærk sikkerhedsanvisningerne på side 17 og 18.

Før alt arbejde på græstrimmeren skal kablet tages ud af stikkontakten.

Fejl:	Årsag:	Afhjælpning:
Den automatiske trådfremføring fungerer ikke.	Første forholdsregel: Manuel trådfremføring. Tag begge tråde i den ene hånd og tryk på den røde knap med en tommelfinger, – samtidig trækkes i trådene. Hvis den manuelle trådfremføring ikke fungerer:	
	Spolen er tom.	Se udskiftning af trådspole (side 31).
	Indstillingsfortandingen mellem raste-knap og trådspole er snavset til.	Rens delene for snavs med en børste.
	Tråden er revet over og er rullet tilbage i trådkassetten. Tråden har klemt sig fast i kassetten.	Tag trådspolen af. Tråden løsnes med lette træk, og trådspolen sættes i igen (se udskiftning af trådspole side 31).
	Tråden er „svejset“ fast på spolen.	Fjern den tråd, der er „svejset“ fast på spolen. Tråden løsnes med lette træk, og trådspolen sættes i igen (se udskiftning af trådspole side 31).

Bemærk: Alle øvrige reparationer må kun foretages på Bosch Central Værksted eller af et WOLF serviceværksted.

N Fjerning av feil

Vær oppmerksom på sikkerhetshenvisningen på side 18 og 19.

Trekk ut støpselet for det skal gjøres noe med trimmeren.

Feil:	Grunn:	Tiltak:
Automatisk trådframføring fungerer ikke:	Første tiltak: Trekk tråden for hånd. Ta tak i begge trådene og trykk med tommelen på den røde knappen, trekk så begge trådene samtidig ut. Virker ikke innstillingen for hånd:	
	Trådspolen er tom.	Se trådkassettbodytte (side 31).
	Reguleringstenene, knappen og trådspolen er tilsmusset.	Gjør delene rene med en børste.
	Tråden er revet av og er blitt dratt inn i kassetten. Tråden har klemt seg fast i spolen.	Ta ut trådkassetten, og vikl på tråden med et lett drag og sett på plass kassetten (se bytte av trådkasett side 31).
	Tråden er klebet fast på spolen.	Fjern den ødelagte tråden og vikl på tråden med et lett drag og sett på plass kassetten (se bytte av trådkasett side 31).

Advarsel! Alle andre feil skal utbedres av forhandlerverkstedet!

Übereinstimmungsbescheinigung

Der Unterzeichnete Dr.-Ing. M. Simon, c/o WOLF-Garten GmbH & Co KG, Industriestr. 83-85, 57518 Betzdorf/Sieg bestätigt, dass der Rasentrimmer
(Name, Vorname, Anschrift)

1. Motor/Bauart	Kollektormotor	Kollektormotor	
2. Fabrikmarke	WOLF-Garten	WOLF-Garten	
3. Typ	RQ 745	RQ 742	
4. Serie	7122	7122 002	
5. Motor - Hersteller	AIM/Fise	AIM/Fise	
- Prüfdrehzahl in U/min.	9.500	9.500	
mit den Vorschriften der Richtlinie 84/538/EWG übereinstimmt.			
Garantierter Schalleistungspegel in dB(A)	96	96	
Art der Schneidvorrichtung	Kunststoff-Faden	Kunststoff-Faden	
Schnittbreite in cm	28	28	
Drehzahl der Schneid- vorrichtung in U/min.	9.500	9.500	

Betzdorf, im März 2001
Datum

M. Simon
Unterschrift

Entwicklungsleitung

D**Garantiebedingungen**

Die vom Verkäufer ausgefüllte Garantiekarte bitte sorgfältig aufbewahren.

Für die Dauer von 1 Jahr vom Kaufdatum an leisten wir Gewähr für eine, dem jeweiligen Stand der Technik und dem Verwendungszweck entsprechende Fehlerfreiheit.

Voraussetzung des Gewährleistungsanspruchs ist sachgemäße Behandlung und Beachtung der Gebrauchsanleitung. Der Käufer hat Anspruch auf Beseitigung von Fehlern (Nachbesserung).

Auftretende Fehler und Mängel werden durch unsere Vertragswerkstätten in Ihrer Nähe oder falls er näher liegt, durch den Hersteller beseitigt. Über die Gewährleistung hinausgehende Ansprüche sind ausgeschlossen. Ein Anspruch auf Ersatzlieferung besteht nicht.

Schäden, die durch Nichtbeachtung der Gebrauchsanleitung eigenmächtige Änderungen der Konstruktion oder den Einbau fremder Teile entstehen, sowie Wartungsarbeiten, fallen nicht unter die Garantie. Natürlicher Verschleiß ist von der Garantieleistung ausgeschlossen.

Jede Garantieleistung ist von der Vorlage der ausgefüllten Garantiekarte abhängig.

Etwaige Transportschäden sind nicht uns, sondern Ihrer zuständigen Güterabfertigung der Bahn oder dem Spediteur zu melden, da sonst die Ersatzansprüche an diese Unternehmen verlorengehen.

DK**Garanti**

Det af forhandleren udfyldte garanti-bævis bedes omhyggeligt opbevaret. For 1 år fra købsdatoen ydes fuld garanti på upåklageligt arbejde i henhold til anvendelsesformålet ved passende behandling og hensyntagen til anvisningerne i brugsvejledningen.

Eventuelle fabricationsfejl vil blive repareret af vore serviceværksteder eller af generalimportøren uden beregning.

Skader, forårsaget af vold eller dårlig vedligeholdelse, dækkes ikke af garantien. Garantien dækker kun, når et udfyldt garanti-bævis foreligger. Eventuelle transportskader dækkes ikke af garantien, men skal omgående anmeldes til transportfirmaet.

S**Garanti**

Vid garantianspråk skall inköpsdatum styrkas av köparen genom giltigt kvitto och/eller att omstående garanti-bævis är ifyllt och stämplat av säljaren.

Garantin gäller 1 år från köpdatum och omfattar fabriktionsfel.

Skador förorsakade av våld eller vanskötsel täcks ej av garantin. Eventuella transportskador täcks ej av garantin.

Branschens tillämpning av konsumentköplagen "Trädgård-75" gäller för alla garantiärenden.

Vid eventuella frågor kontakta återförsäljaren av denna angiven serviceverkstad eller generalagenten för Sverige.

NL**Garantie**

De door de verkoper ingevulde garanti-kaart zorgvuldig bewaren! Voor de duur van 1 jaar vanaf de koopdatum geven wij volledige garantie voor een onberispelijk werken overeenkomstig het gebruiksdoel bij juiste behandeling en in acht-neming van de aanwijzingen in de gebruiksaanwijzing.

Optredende fouten en gebreken worden door onze Regionale Service Centra in uw omgeving of door ons zelf kosteloos opgeheven. Verdere aanspraken zijn uitgesloten. Schade, die door het niet in acht nemen van de gebruiksaanwijzing, het eigenmachtig veranderen van de constructie of het inbouwen van vreemde delen ontstaat, is van garantie uitgesloten.

Elke aanspraak op garantie is alleen geldig bij overlegging van de garanti-kaart. Eventuele transportschade dient U niet bij ons, maar direct bij de verantwoordelijke vervoer-sondermeming (spoorwegen, expediteur) te melden, daar anders Uw aanspraken op vergoeding door die onderneming verloren gaan.

GB**Guarantee**

Keep your guarantee card, completed by your dealer, in a safe place.

We guarantee this product against faulty material and workmanship for a period of 1 year from date of purchase if used privately, as intended. The proper use and observance of the operating instructions are conditional to any claim made under this guarantee. The owner has a right to remedy of faults. Such faults shall be repaired by the appointed service centre or by the manufacturer (whoever closest). Any further claims are excluded, including that of exchange.

Damage due to non-observance of the operating instructions, unauthorized work or alterations or due to the use of non-original Wolf-Parts and all maintenance work are excluded from this guarantee. Also excluded are normal wear and tear.

Guarantee claims can only be considered if accompanied by the original and duly completed guarantee card.

Any damage through transit should be reported to the carriers - not to us - immediately after receipt of the consignment as otherwise any claim from the carriers may be forfeited.

N**Garanti**

Vær vennlig å ta godt vare på det av forhandleren utfylte garantikort.

Det ytes 1 års reklamasjonsrett fra kjøpsdato på maskinen i henhold til kjøplovens bestemmelser ved forbrukerkjøp.

Eventuelle fabriktionsfeil reparerer av våre serviceverksteder vederlagsfritt.

Skader forårsaket av slurv eller dårlig vedlikehold dekkes ikke på garanti. Garantien gjelder bare når det utfylte garantikortet foreligger, og når maskinen er brukt i henhold til anvendelsesområde og ved å følge bruksanvisningen nøye.

Eventuelle transportskader dekkes ikke av garantien, men skal omgående anmeldes til transportøren.

F**Garantie**

La carte de garantie et de contrôle dûment complétée par le vendeur est conservée soigneusement par l'acheteur.

Le bon fonctionnement de la tondeuse est couvert par une garantie de un an à partir de la date de l'achat, pour autant que la tondeuse ait été utilisée comme il se doit, pour l'usage en vue duquel elle a été conçue, et suivant les conseils du mode d'emploi.

Elle sera assurée par l'atelier agréé le plus proche de chez vous ou par nous-mêmes. Il ne sera fait droit à aucune autre prétention, sortant du cadre de la garantie.

Les dégâts occasionnés par le non-respect du mode d'emploi, la modification de l'appareil ou l'utilisation de pièces autres que celles d'origine sont exclus de la garantie. Sont également exclus de la garantie les travaux d'entretien.

La garantie ne peut être accordée que sur présentation de cette carte de garantie.

Tout dommage causé par le transport doit être signalé directement au transporteur (chemin de fer, expéditeur, etc...), afin de ne pas perdre vos droits de recours auprès de ces entreprises dont la responsabilité serait engagée.

Die Garantieleistungen werden erfüllt durch unsere autorisierten Kundendienstwerkstätten oder bei:

De garantie-service wordt geleverd door onze geautoriseerdeklantenservice-werkplaatsen of in:

Les prestations au titre de la garantie sont accomplies par nos ateliers du service après-vente agréés ou à:

Le prestazioni di garanzia vengono erogate dalle nostre officine autorizzate all'assistenza dei clienti oppure in:

The guarantee will be implemented at our authorized customer service shops or:

Garantiätägandena uppfylls av våra auktoriserade kundtjänstverkstäder eller i:

Garantiydelse udføres af vore autoriserede kundeserviceværksteder eller af:

Garantiytelser utføres av våre autoriserte kundeserviceverksteder eller i:

D

WOLF-Garten GmbH & Co KG
Industriestraße 83-85
57518 Betzdorf

CH

WOLF-Geräte Vertriebs AG
Rue de l'Industrie 31
1630 Bulle

FIN

Intrade Partners Oy
Flaminginkatu 34, P. O. Box 173
00551 Helsinki

H

Zimmer Hungaria
Vasúttör 80
2011 Budapest

N

Helge Soevde A/S
Industrivej 51
1580 Rygge

S

Independent Distributer Company
Almungevägen 2
19451 Upplands Väsby

TR

Istanbul Tohumculuk Tarim San.
Vo Tic. Ltd. Sti. Yenimahalle
General Kani Elitez Sk. No: 36
34720 Bakirköy/Istanbul

A

Zimmer Handelsges. mbH
Carlberggasse 66
1230 Wien-Liesing

CZ

Lisovna Plasti, spol. s r.o.
Karlof 139
59430 Velke Mezirici

GB

WOLF Garden Ltd.
Crown Business Park
TREDGAR Gwent NP224 EF

I

WOLF-Italia S.r.l.
Via G. Galilei 5
20060 Ornago (MI)

NL

WOLF Nederland
Graafsebaan 109
5248 JT Rosmalen

SK

Elektroracional
Damborskeho 28
84101 Bratislava

I**Garanzia**

Questa garanzia diventa operante quando sarà compilata e rispedita puntualmente l'allegata cartolina di acquisto. **La cartolina di garanzia resta presso l'acquirente e deve essere conservata con cura.**

Per la durata di 1 anno dalla data d'acquisto diamo piena garanzia per un funzionamento perfetto conforme allo scopo adatto, trattamento adeguato ed osservando le indicazioni delle istruzioni d'uso.

Dovessero verificarsi imperfezioni o difetti questi verranno eliminati dalle ns. officine di riparazione che si trovano nelle Vostre vicinanze. Le spese di trasporto, sia di andata che di ritorno, sono a carico del proprietario dell'apparecchio. Altre pretese, in modo particolare sostituzione o sconti, non sono ammesse. Danni dovuti a naturale usura, inosservanza delle istruzioni d'uso, manomissione della costruzione od il montaggio di pezzi ricambio non originali, sono esclusi dalla garanzia.

Ogni diritto a garanzia dipende dalla presentazione di questa cartolina.

Eventuali danni avvenuti durante il trasporto dovranno essere denunciati immediatamente allo scalo merci competente della ferrovia oppure allo spedizioniere e non a noi, perchè diversamente si perdono i diritti di risarcimento verso queste imprese.

B

N. V. Graham
Zoning 21
1440 Wauthier-Braine

DK

Zenico
Kongebrogaade 74
6000 Kolding

GR

New Horizons
P. O. Box 77003
1751 P. Fafiro

L

Gilbert s-a-r-l & Cie
Grand Rue 89-93
2010 Luxembourg

PL

Rol Invest
Skórzewo, ul Krótka 10
60-185 Poznan

SLO

Rotar d.o.o.
Podsmreka 7b
1356 Dobrova

- D** EG-Konformitätserklärung
NL EG-Conformiteitsverklaring
F Déclaration de conformité pour la CEE
I Dichiarazione CE di Conformità
GB EC Declaration of Conformity



- S** EG-konformitetsintyg
DK EF-overensstemmelseserklæring
N EF-konformitetserklæring

**WOLF-Garten GmbH & Co KG,
 Industriestr. 83-85, D-57518 Betzdorf**

bestätigt, dass der Rasentrimmer
 verklaart dat de draadmaaier
 certifie que les tondeuses à file
 conferma che le rotofalce
 certifies that the cord trimmer
 bekræfter att grästrimmers
 bekræfter, at græstrimmeren
 bekræfter at trimmeren

mit den harmonisierten EG-Richtlinien übereinstimmen:
 met de voorschriften van de EG-richtlijnen overeenkomen:
 sont conformes aux spécifications des directives suivantes:
 è conforme alle direttive comunitarie CEE:
 conform to the specifications of following directives:
 överensstämmer med de harmoniserade EU-riktlinjerna:
 er i overensstemmelse med de harmoniserede EF-direktiver:
 stemmer overens med den harmoniserte EF retningslinjene:

89/392/EWG, 73/23/EWG, 89/336/EWG
 89/392/EEG, 73/23/EEG, 89/336/EEG
 89/392/CEE, 73/23/CEE, 89/336/CEE
 89/392/CEE, 73/23/CEE, 89/336/CEE
 89/392/EEC, 73/23/EEC, 89/336/EEC
 89/392/EWG, 73/23/EWG, 89/336/EWG
 89/392/EØF, 73/23 EØF, 89/336/EØF
 89/392/EØF, 73/23 EØF, 89/336/EØF

Betzdorf, den 1. März 2001

 G. C. Wolf
 Geschäftsführung

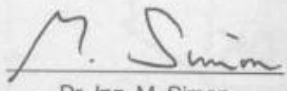
 Dr.-Ing. M. Simon
 Entwicklungsleitung

GARANTIE

Bei Reklamationen bitten wir, der Werkstatt bei Auftragserteilung diese Karte vorzulegen. Nur ordnungsgemäß ausgefüllte Garantiekarten sind gültig.
 Bij reclamaties verzoeken wij U, deze kaart te overleggen. Slechts volledig ingevulde garantiekaarten zijn geldig.
 En cas de réclamation faisant appel à la garantie, il y a lieu de remettre cette carte à la station-service agréée, chargée de la réparation. Pour être valable, cette carte doit être dûment complétée.
 In caso di reclami, presentate la cartolina di garanzia. Solo cartoline di garanzia debitamente compilate sono valide.
 In case of complaints, please present this card to the workshop when placing your order. Only correctly completed warranty cards will be accepted.
 Vid reklamation skall denna uppdragsfördelning föreläggas verkstaden. Endast ordentligt ifyllda garantibehandlingar är giltiga.
 Ved rekamationer bedes De venligst fremvise dette kort til værkstedet, når De afgiver ordre. Garantikortene er kun gyldige, hvis de er udfyldt korrekt.
 Ved reklamasjoner ber vi om å vise dette kortet til verkstedet med oppdraget. Bare korrekt utfylte garantikort er gyldig.

Kontrollkarte	Kontrolekaart	Carte de contrôle
Cartolina di controllo		control card
Kontrolhandliing	Kontroikort	Kontrollkort

**Vom Händler auszufüllen:
 Door de handelaar in te vullen:
 A remplir par le vendeur:
 Da compilare da parte del negoziante:
 To be completed by the dealer:
 Ifylles av försäljaren:
 Udfyldes af forhandleren:
 Fylles ut av forhandleren:**

Kaufdatum:	Date of purchase:
Koopdatum:	Köpdatum:
Data d'acquisto:	Købsdato:
Date del lachat:	Kjøpsdato:

Firmenstempel und Unterschrift des Händlers:
 Firmastempel en handtekening van de handelaar:
 Cachet et signature du revendeur:
 Timbro e firma del negoziante:
 Dealer stamp and signature:
 Försäljarens firmastempel och underskrift:
 Forhandlerens firmastempel og underskrift:
 Firmastempel og forhandlerens underskrift: