

## Front Load Dryers

### User Manual and Installation Instructions Gas & Electric Dryer

---

### Sécheuses à chargement frontal à gaz et électrique

---

### Manual para el usuario e instrucciones de instalación. Secadora a gas y eléctrica

---



(Picture for illustration purposes only. Actual model may vary per model purchased.)

**Model, Modèle, Modelo**  
**HDE5000AW, HDG5000AW ; HDE5300AW, HDG5300AW**  
**CHDE5000AW; CHDE5300AW**

**Haier®**

Quality ■ Innovation ■ Style

## TABLE OF CONTENTS

	<b>PAGE</b>
<b>IMPORTANT SAFETY INSTRUCTIONS</b> .....	<b>2-4</b>
<b>INSTALLATION INSTRUCTIONS</b> .....	<b>5-19</b>
Tools and Materials Required .....	<b>5</b>
Electrical Requirements .....	<b>5-6</b>
Unpacking Your Dryer .....	<b>6</b>
Exhaust System Requirements .....	<b>7-8</b>
Gas Supply Requirements .....	<b>9</b>
Location of Your Dryer .....	<b>10</b>
Location of Your Dryer in a Closet.....	<b>11</b>
Manufactured (Mobile) Home Instruction .....	<b>12</b>
Changing the Drum Light .....	<b>13</b>
Electrical Installation .....	<b>14</b>
3-Wire Cord Connections .....	<b>15</b>
4-Wire Cord Connections .....	<b>16</b>
Gas Connections .....	<b>17</b>
Replacement Parts .....	<b>19</b>
<b>OPERATING INSTRUCTIONS</b> .....	<b>20-33</b>
Understanding the Control Panel (HDE/HDG5300AW, CHDE5300AW) ..	<b>20-22</b>
Understanding the Control Panel (HDE/HDG5000AW, CHDE5000AW) ..	<b>22-24</b>
Preparations before Drying .....	<b>25</b>
Load clothes into Dryer .....	<b>26</b>
Auto Dry Cycle (HDE/HDG5300AW, CHDE5300AW) .....	<b>27-28</b>
Auto Dry Cycle (HDE/HDG5000AW, CHDE5000AW) .....	<b>29</b>
Manual Dry Cycle (HDE/HDG5300AW, CHDE5300AW) .....	<b>30</b>
Manual Dry Cycle (HDE/HDG5000AW, CHDE5000AW) .....	<b>31</b>
Rack Dry Cycle (HDE/HDG5300AW, CHDE5300AW) .....	<b>31</b>
Rack Dry Cycle (HDE/HDG5000AW, CHDE5000AW) .....	<b>32</b>
Other Features.....	<b>32</b>
Normal Operating Sounds.....	<b>33</b>
<b>CARE AND CLEANING GUIDE</b> .....	<b>33</b>
<b>TROUBLESHOOTING</b> .....	<b>34</b>
<b>LIMITED WARRANTY</b> .....	<b>35</b>

# IMPORTANT SAFETY INSTRUCTIONS

Before beginning installation, carefully read these instructions. This will simplify the installation and ensure the dryer is installed correctly and safely.

**NOTE:** The electrical service to the dryer must conform with local codes and ordinances and the latest edition of the National Electrical Code, ANSI/NFPA 70 or in Canada, CSA C22.1 Canadian Electrical Code Part 1.

**NOTE:** The gas service to the dryer must conform with local codes and ordinances and the latest edition of the National Fuel Gas Code, ANSI Z223.1 or in Canada, CAN/CGA B149.1.

**NOTE:** The dryer is designed under ANSI Z21.5.1 or ANSI/UL 2158 - CAN/CSA C22.2 No. 112-97 (latest editions) for HOME USE ONLY. This dryer is not recommended for commercial application such as restaurants, beauty salons, etc.

## **⚠ WARNING**

For your safety the information in this manual must be followed to minimize the risk of fire or explosion or to prevent property damage, personal injury or loss of life.

Combustible materials, gasoline, and other flammable vapors and liquids must not be stored near the dryer.

## **WHAT TO DO IF YOU SMELL GAS**

1. Do not try to light any appliance
2. Do not touch any electrical switch. Do not use any phone in your building.
3. Clear the room, building, or area of all occupants.
4. Immediately call your gas supplier from a neighbor's phone. Follow the gas supplier's instructions.
5. If you cannot reach your gas supplier, call the Fire Department.

Installations must be performed by a qualified or licensed contractor, plumber, or gasfitter qualified or licensed by the state, province, or region where this appliance is being installed.

# IMPORTANT SAFETY INSTRUCTIONS

**WARNING - To reduce the risk of fire, electric shock, or injury to persons when using your appliance, follow the basic precautions, including the following:**

1. **Read all of the instructions before using this appliance.**
2. Don't dry articles that have been previously cleaned in, washed in, soaked in, or spotted with gasoline, dry clean solvents or other flammable explosive substances as they give off vapors which could ignite or explode.
3. Do not allow children to play on or in the appliance. Close supervision of children is necessary when the appliance is used near children.
4. Before the appliance is removed from service or discarded, remove the door to the drying compartment.
5. Do not reach into the appliance if the drum is moving.
6. Do not install or store this appliance where it will be exposed to water and/or to the weather.
7. Do not tamper with controls.
8. Do not repair or replace any part of the appliance or attempt any servicing unless specifically recommended in the user-repair instructions that you understand and have skills to carry out.
9. Do not use fabric softeners or products to eliminate static unless recommended by the manufacturers of the fabric softener or product.
10. Do not use heat to dry articles or products to eliminate static unless recommended by the manufacturers of the fabric softener or product.
11. Clean lint screen before or after each load.
12. Keep area around the exhaust opening and adjacent surrounding areas free from the accumulation of lint, dust and dirt.
13. Keep the dryer area clear and free from items that would obstruct the flow of combustion and ventilation air through the louvered panel located on the rear of the dryer.
14. The interior of the appliance and the exhaust duct should be cleaned periodically by qualified service personnel.

15. Do not place items exposed to cooking oils in your dryer. Items contaminated with cooking oil may contribute to a chemical reaction that could cause a load to catch fire.
16. If material has been used with any flammable liquids or solids, it should not be used in the dryer until all traces of flammable liquids and its fumes have been removed.
17. This dryer must be properly installed in accordance with the installation instructions before it is used. See grounding instructions in the installations sections.
18. Proper grounding must be ensured to reduce the risk of electric shock and force. Check with a qualified electrician or service personnel if you are in doubt as to whether the dryer is properly grounded.
19. Use the dryer only for its intended purpose: drying clothes.
20. Always disconnect dryer from electrical supply before attempting any service. Disconnect power cord by grasping the plug, not the cord.
21. Replace worn power cord and/or loose plugs.
22. To reduce the risk of electric shock or fire, do not use extension cords or adapters to connect dryer electrical power source.

# SAVE THESE INSTRUCTIONS

## DANGER

**Risk of child entrapment. Before you throw away your old dryer, take off the door so that children may not get trapped inside.**

Thank you for using our Haier product. This easy-to-use manual will guide you in getting the best use of your dryer.

Remember to record the model and serial number. They are on a label in back of the dryer.

---

Model number

---

Serial number

---

Date of purchase

Staple your receipt to your manual.

**You will need it to obtain warranty service.**

## INSTALLATION INSTRUCTIONS

### **WARNING**

#### **CAUTION** Risk of Fire:

1. Clothes dryer installation must be performed by a qualified installer.
2. Install the clothes dryer according to the manufacturer's instructions and local codes.
3. Do not install a clothes dryer with flexible plastic venting materials. If flexible metal (foil type) duct is installed, it must be of a specific type identified by the appliance manufacturer as suitable for use with clothes dryers. Flexible venting materials are known to collapse, be easily crushed and trap lint. These conditions will obstruct clothes dryer airflow and increase the risk of fire.
4. To reduce the risk of severe injury or death, follow all installation instructions.

### Tools and materials required

- Phillips-Head and flathead screwdrivers
- Channel-Lock adjustable pliers
- 1/2-inch open-end wrench
- Carpenter's level
- Measuring tape (12ft. min.)
- Duct tape
- Pipe thread sealer (Gas)
- Rigid or flexible metal 4 inch (102cm) duct
- Vent hood

#### **Safety Warning:**

1. Before starting installation, make sure that the gas shut off valve is in the off position.
2. All old gas connectors and gas piping should be discarded.

### **ELECTRICAL REQUIREMENTS** (Electric Dryers)

Model Numbers: (CHDE/HDE5000AW and CHDE/HDE5300AW)

#### **Circuit**

Individual 30 Amp branch circuit fused with 30 Amp time-delay fuses or circuit breakers.

**Power Supply**

3 or 4 wire, 120/240 Volt, 1 Phase, 60Hz, AC

**Power Supply Cord Kit**

(Not supplied when sold in US. Must be purchased to meet local electrical codes.) The dryer MUST employ a 3-conductor power supply cord NEMA 10-30 Type SRDT rated at 240 Volt AC minimum, 30 Amp, with 3 open end spade lug connectors with upturned ends or closed loop connectors and marked for use with clothes dryers.

**(When sold in Canada - 4-wire power supply cord provided and attached on dryer)**

Dryers being installed in a manufactured (mobile) home MUST employ a 4-wire power supply cord NEMA 14-30 type SRDT or ST (as required) rated to 240 Volt AC minimum, 30 Amp, with 4 open-end spade lug connectors with upturned ends or closed loop connectors and marked for use with clothes dryers. See Electrical Connections for more information on a 4-wire system.

**Outlet Receptacle**

NEMA 10-30R receptacle should be located so the power supply cord is accessible when the dryer is in the installed position. (Canada - NEMA 14-30R receptacle)

**ELECTRICAL REQUIREMENTS (Gas Dryers)**

Model Numbers: (HDG5000AW and HDG5300AW)

**Circuit**

Individual 15 Amp branch circuit fused with 15-Amp maximum time delay fuse or circuit breakers.

**Power Supply**

3 wire, 120 Volt, 1 Phase, 60Hz, AC

**Power Supply Cord**

The dryer is equipped with a 120 Volt 3-wire power supply cord.

**NOTE:** This dryer is equipped with a three-prong grounding plug for your protection against shock hazard and should be plugged into a properly grounded three-prong receptacle. Do not under any circumstance cut or remove grounding prong from plug.

**Unpacking Your Dryer**

1. Remove all packaging material. This includes the foam base and all adhesive tape holding the dryer accessories inside and outside.
2. Inspect and remove any remains of packaging, tape or printed materials before using the dryer.

## EXHAUST SYSTEM REQUIREMENTS

**WARNING**

**The following are specific requirements for proper and safe operation of your dryer. Failure to follow these instructions can create excessive drying times and fire hazards.**

1. Do not use plastic flexible duct to exhaust the dryer. Excessive lint can build up inside exhaust system and create a fire hazard and restrict air flow. Restricted air flow will increase drying time. If your present system is made up of plastic duct or metal foil duct, replace it with a rigid or flexible metal duct. Ensure present duct is free of any lint prior to installing dryer duct.
2. The dryer must not be exhausted into any gas vent, chimney, wall, ceiling or any concealed space of a building. **The dryer exhaust system MUST be exhausted to the outdoors.** If the dryer is not exhausted outdoors, some fine lint will be expelled into the laundry area. An accumulation of lint in any area of the home can create a health and fire hazard.
3. Exceeding the length of duct pipe or number of elbows allowed in the "Maximum Length" chart can cause an accumulation of lint in the exhaust system. Plugging the system could create a fire hazard, as well as increase drying times.
4. Do not screen the exhaust ends of the vent system. Lint can become caught in the screen, increasing drying time. Use an approved vent hood to terminate the duct outdoors, and seal all joints with duct tape.
5. All male duct pipe fittings must be installed downstream with the flow of air.
6. Exhaust duct must not be connected or secured with screws or other fastening devices which extend into the interior of the duct.
7. Do not allow combustible material (clothing, draperies/curtains, paper, etc.) to come in contact with exhaust system.

**Explosion hazard:**

Do not install the dryer where gasoline or other flammables are kept or stored. Failure to do so can result in death, explosion, fire or burns.

**Exhaust Requirements:**

Use only rigid or flexible metal duct and approved vent hood which has a swing-out damper hat open when the dryer is in operation. When the dryer stops, the dampers automatically close to prevent drafts and the entrance of insects and rodents. To avoid restricting the outlet, maintain a minimum of 12 inches (30.5cm) clearance between the vent hood and the ground or any other obstruction. The vent flap should be able to move freely, although vertical orientation of the exhaust system is acceptable. Certain extenuating circumstances could affect the performance of the dryer:



1. Only rigid metal duct work should be used.
2. Venting vertically through a roof may expose the exhaust system to down drafts causing an increase in vent restriction.
3. Running the exhaust system through an uninsulated area may cause condensation and faster accumulation of lint.
4. Compression or crimping of the exhaust system will cause an increase in vent restriction.
5. In Canada, that only those foil-type flexible ducts, if any, specifically identified for use with the appliance by the manufacturer shall be used. In the United States, that only those foil-type flexible ducts, if any, specifically identified for use with the appliance by the manufacturer and that comply with the UL Outline for clothes Dryer Transition Duct, Subject 2158A (2006), shall be used.
6. In Canada, that the exhaust duct shall be 102 mm in diameter. In the United States, the required exhaust duct diameter.

The exhaust system should be inspected and cleaned a minimum of every 12 months with normal usage. The more the dryer is used the more often you should check the exhaust system and vent hood for proper operation.

### Side and Bottom Exhaust

For your convenience, your dryer can be exhausted through the side or the bottom. If you need to change the exhaust on the dryer to the side or the bottom of the cabinet, you will need to order the exhaust kit from your Haier dealer or call 1- 800-313-8495

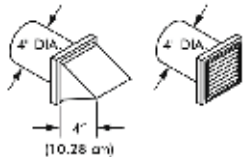
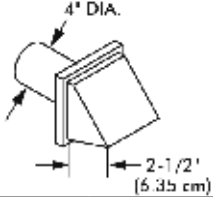
RECOMMENDED MAXIMUM		
Exhaust Hood Types		
	Recommended	Use only for short run installations
	 <p>4" DIA. 4" DIA. 4" (10.25 cm)</p>	 <p>4" DIA. 2-1/2" (6.35 cm)</p>
No. of 90° elbows	Rigid Metal	Rigid Metal
0	90 ft.	60 ft.
1	60 ft.	45 ft.
2	45 ft.	35 ft.
3	35 ft.	25 ft.

The total length of flexible metal duct shall not exceed 94 inches.

## GAS SUPPLY REQUIREMENTS



### **WARNING**

**Replace copper connecting pipe that is not plastic coated. Stainless steel or plastic-coated brass MUST be used.**

1. Installation **MUST** conform with local codes. In the absence of local codes, installation must conform with the National Fuel Gas Code, ANSI Z223.1 (latest edition) or in Canada, the current CAN/CGA B149.1
2. The gas supply line should be 1/2 inch (1.27cm) pipe.
3. If codes allow, flexible metal tubing may be used to connect your dryer to the gas supply line. The tubing **MUST** be constructed of stainless steel or plastic-coated brass.
4. The gas supply line **MUST** have an individual manual shutoff valve installed within 6 feet (183cm) of the dryer in accordance with the National Fuel Gas Code, ANSI Z223.1/NFPA 54.

In Canada, an individual manual shut-off valve **MUST** be installed in accordance with the B149.1, Natural Gas and Propane Installation Code.

5. A 1/8 inch (0.32cm) N.P.T. plugged tapping, accessible for test gauge connection, **MUST** be installed immediately upstream of the gas supply connection to the dryer.
6. The dryer **MUST** be disconnected from the gas supply piping system during any pressure testing of the gas supply piping system at test pressures in excess of 1/2 psig (3.45kPa).
7. The dryer **MUST** be isolated from the gas supply piping system during any pressure testing of the gas supply piping system at test pressures equal to or less than 1/2 psig (3.45 kPa).

## LOCATION OF YOUR DRYER

### Do Not Install Your Dryer:

1. In an area exposed to dripping water or outside weather conditions.
2. In an area where it will come in contact with curtains, thick carpet, or anything that will obstruct the flow of combustion and ventilation air.
3. On carpet, floor must be solid with a maximum slope of 1 inch (2.54 cm). Any floor unevenness should be corrected with leveling legs located on the bottom of the dryer.

### Installation in Alcove or Closet:

1. **DO NOT** install your dryer in a closet with a solid door.
2. A dryer installed in a bedroom, bathroom, alcove or closet **MUST** be exhausted outdoors.
3. No other fuel burning appliance shall be installed in the same closet as the gas dryer.
4. Refer to the images on this page to ensure the installation provides the minimum amount of clearance required for ventilation.
5. When installing the dryer in a closet with a door, a minimum of 120 square inches (774.2 square cm) of ventilation in the door is required. Openings must be equally divided at the top and bottom of the door and airflow must be unobstructed. A louvered door with equivalent air openings for the length of the door is acceptable.

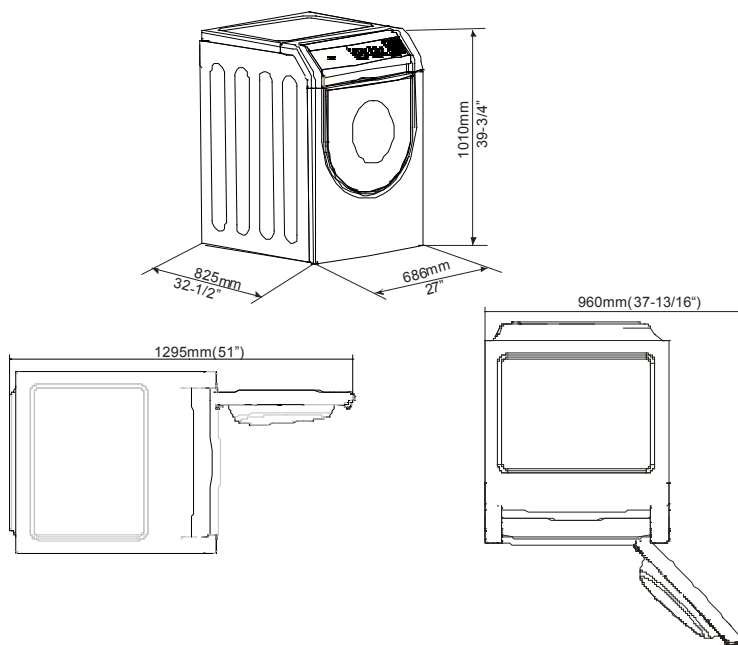

## LOCATION OF YOUR DRYER IN A CLOSET OR RECESSED AREA

Following are instructions concerning and the minimum clearances required for any closet, recessed area, or customized under-counter installation:

- Additional distances facilitate installation and servicing.
- Additional clearances might be required for wall, door and floor moldings.
- Additional distances of 1 in. (25.4mm) on all sides of the dryer is recommended to reduce noise transfer.
- For closet installation with a door, minimum ventilation openings in the top and bottom of the door are required. Louvered doors with equivalent ventilation openings are acceptable. Companion appliance spacing should be considered.

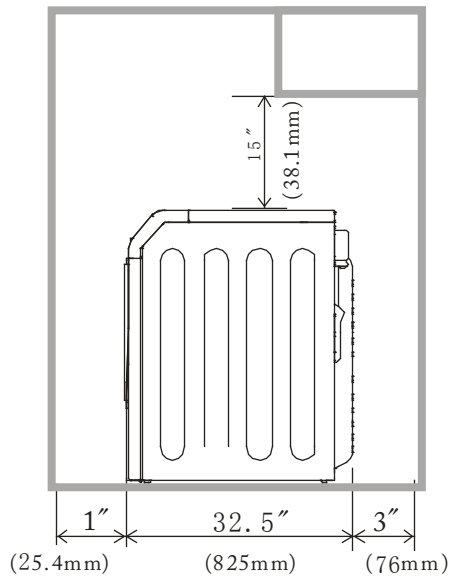
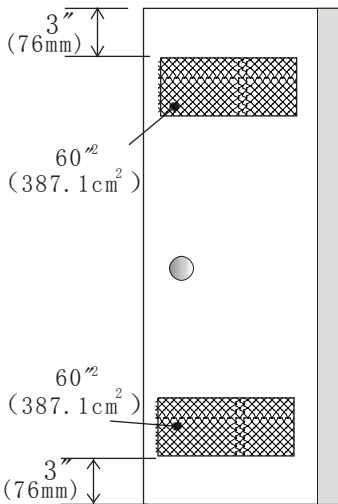

## MANUFACTURED (MOBILE) HOME INSTALLATION

1. Dryer **MUST** be exhausted outside (outdoors, not beneath the manufactured home) using metal ducting that will not support combustion. Metal ducting must be 4 inch (10.16 cm) in diameter with no obstructions. Rigid metal duct is preferred.
2. If dryer is exhausted through the floor and area beneath the manufactured home is enclosed, the exhaust system **MUST** terminate outside the enclosure with the termination securely fastened to the mobile home structure.
3. When installing a gas dryer into a manufactured home, a provision must be made for outside make up air. This provision is to be not less than twice the area of the dryer exhaust outlet.
4. This dryer **MUST** be fastened to the floor using P/N 0030807988 Manufactured Home Installation Kit. Follow the instructions supplied with the kit.
5. Refer to previous sections for other important venting requirements.
6. Installation must conform to current Manufactured Home Construction & Safety Standard (which is a Federal Regulation Title 24 CFR-Part 32-80) or when such standard is not applicable, with American National Standard for Mobile Homes. In Canada, the CSA Z240 is applicable.

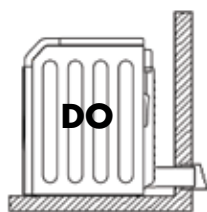

Correct

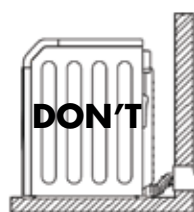

Incorrect

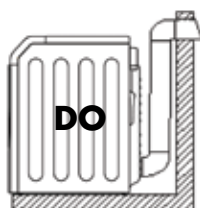

Correct

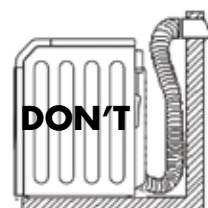

Incorrect

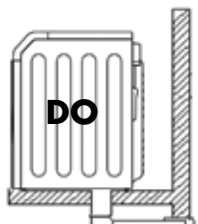

Correct

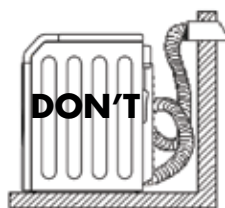

Incorrect

## CHANGING THE DRUM LIGHT

1. For your safety, please unplug the power cord before changing the drum light.
2. Open the dryer door, find the location of the drum light. Using a phillip head screw driver remove the light cover (as shown below).

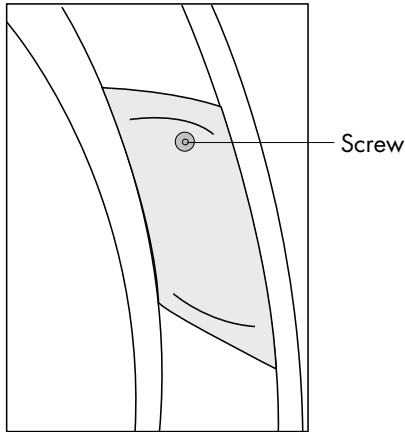

3. Remove the bulb by turning it counterclockwise. Replace the bulb with a 15-watt lamp only, then install the cover and tighten the screw.
4. Use your dryer after plugging it in the electrical socket.

## ELECTRICAL INSTALLATION

**WARNING**

**The following are specific requirements for proper and safe electrical installation of your dryer. Failure to follow these instructions can create electrical shock and/or fire hazard.**

**ELECTRIC** Dryer (CHDE/HDE5000AW and CHDE/HDE5300AW)

**GROUNDING INSTRUCTIONS**

This appliance must be grounded. In the event of malfunction or breakdown, grounding will reduce the risk of electric shock by providing a path of least resistance for electric current. This appliance is equipped with a cord having an equipment-grounding conductor and a grounding plug. The plug must be plugged into an appropriate outlet that is properly installed and grounded in accordance with all local codes and ordinances. This appliance must be connected to a grounded metal, permanent wiring system, or an equipment-grounding conductor must be run with the circuit conductors and connected to the equipment-grounding terminal or lead on the appliance.

1. This appliance must be properly grounded. Electrical shock can result if the dryer is not properly grounded. Follow the instructions in this manual for proper grounding.
2. Do not use an extension cord with this dryer. Some extension cords are not designed to withstand the amounts of electrical current this dryer utilizes and can melt, creating electric shock and/or fire hazard. Locate the dryer within reach of the receptacle for the length power cord to be purchased, allowing some slack in the cord. Refer to the electrical requirements in this manual for the proper power cord to be purchased.
3. A UL approved strain relief must be installed onto power cord. If the strain relief is not attached, the cord can be pulled out of the dryer and can be cut by any movement of the cord, resulting in electrical shock.
4. Do not use an aluminum wire receptacle with copper-wired power cord and plug (or vice versa ). A chemical reaction occurs between copper and aluminum and can cause electrical shorts. The proper wiring and receptacle is a copper-wired power cord with a copper-wired receptacle.

**NOTE:** Dryers operating on 208 Volt power supply will have longer drying times than operation on 240 Volt power supply.

**WARNING**

Improper connection of the equipment grounding conductor can result in a risk of electrical shock. Check with a licensed electrician if you are in doubt as to whether the appliance is properly grounded.

**GAS** Dryer (HDG5000AW and HDG5300AW)

1. Gas dryers are equipped with a factory installed three-prong 15 Amps ~120 Volts (grounding) plug for your protection against shock hazard and should be plugged directly into a properly grounded three-prong receptacle. Do not cut or remove the grounding prong from this plug.

## ELECTRICAL CONNECTIONS

### ELECTRIC Dryer (HDE5000AW and HDE5300AW)

#### 3-Wire System (US models only)

1. Remove the screws securing the terminal block access cover and the strain relief mounting bracket located on the back of the dryer's upper corner.
2. Install a U.L. approved strain relief into the power cord entry hole of the mounting bracket. Finger tighten the nut only at this time.
3. Thread a U.L. Approved 30 Amp. Power cord, NEMA 10-30 Type SRDT, through the strain relief.
4. Attach the power cord neutral (center wire) conductor to the brass colored center terminal on the terminal block. Tighten the screw securely.
5. Attach the remaining two power cord outer conductors to the outer brass colored terminals on the terminal block. Tighten both screws securely.  
**WARNING:** Do not make a sharp bend or crimp wiring/conductor at connections.
6. Reattach the strain relief mounting bracket to the back of the dryer with two screws. Tighten screws securely.
7. Tighten the screws securing the cord restraint firmly against the power cord.
8. Tighten the strain relief nut securely so that the strain relief does not turn.
9. Reinstall the terminal block cover.

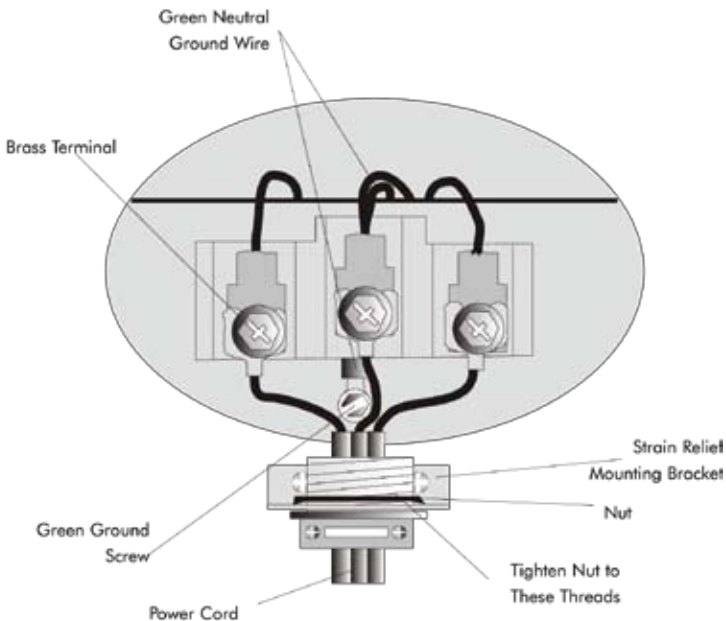



## ELECTRIC Dryer (HDE5000AW and HDE5300AW)

### 4-Wire Cord Connections (US Models Only)

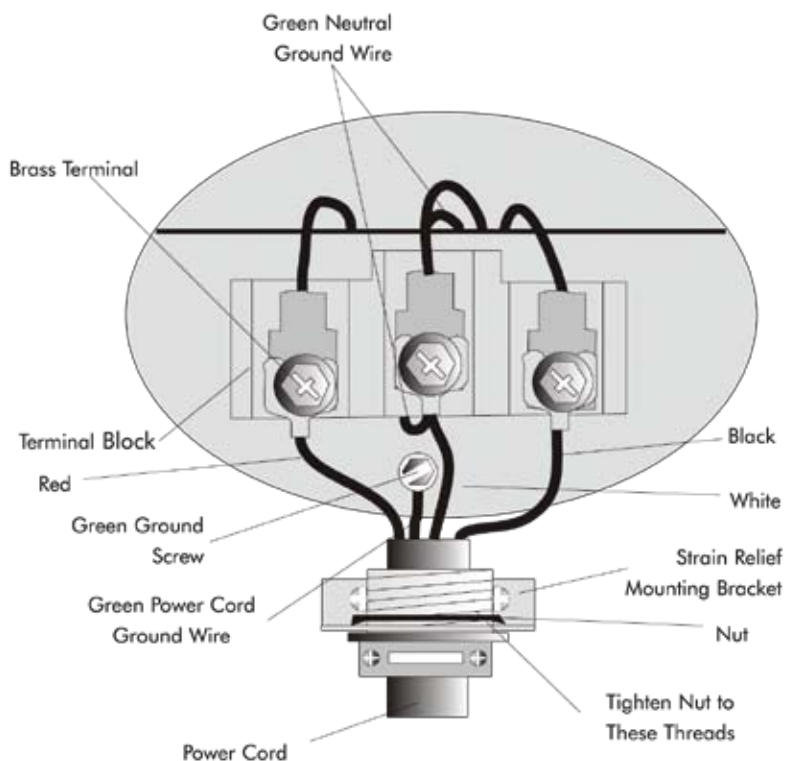

1. Remove the screws securing the terminal block access cover and the strain relief mounting bracket located on the back of the dryer upper corner.
2. Install a UL approved strain relief into the power cord entry hole of the mounting bracket . Finger tighten the nut only at this time.
3. Remove the green neutral ground wire from the green ground screw located above the terminal block.

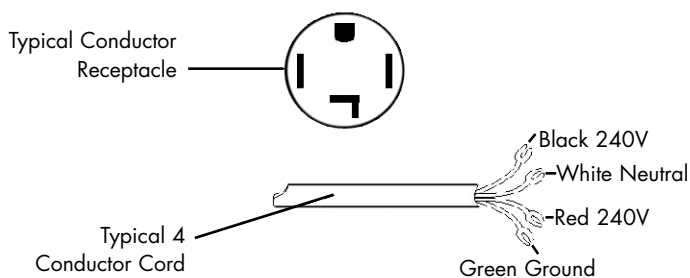

4. Thread a U.L. approved 30 Amp power cord. NEMA 14-30 type ST or SRDT through the strain relief.
5. Attach the green power cord ground wire to the cabinet with green ground screw.
6. Attach the green wire conductors from the dryer and white (neutral) power cord conductors to the brass-colored center terminal on the terminal block. Tighten the screw securely.
7. Attach the red and black power cord conductors to the outer brass-colored terminals on the terminal block.  
**Warning:** Do not make a sharp bend or crimp the wiring /conductor at connections.
8. Tighten the screws securing the cord restraint firmly against the power cord.
9. Tighten the strain relief nut securely so that the strain relief does not turn.
10. Reinstall the terminal block cover.

## GAS CONNECTIONS

### **GAS** Dryer (HDG5000AW and HDG5300AW)

**NOTE: DO NOT connect the dryer to L.P. gas service without converting the gas valve. An L.P. Conversion Kit must be installed by a qualified gas technician.**

1. Remove the shipping cap from gas pipe at the rear of the dryer.
2. Connect a 1/2 inch (1.27cm) I.D. semi-rigid or approved pipe from gas supply line to the 3/8 inch (0.96cm) pipe located on the back of the dryer. Use a 1/2 inch to 3/8 inch (1.27cm to 0.96cm) reducer for a connection. Apply an approved thread sealer that is resistant to the corrosive action of liquified gases on all pipe connections.
3. Open the shutoff valve in the gas supply line.
4. Test all connections by brushing on a soapy water solution. **NEVER TEST FOR GAS LEAKS WITH AN OPEN FLAME.**
5. Connect the exhaust duct to the outside exhaust system. Use duct tape to seal all joints.
6. With the dryer in its final position, adjust one or more of the legs until the dryer is resting solid on all four legs. Place a level on top of the dryer. **THE DRYER MUST BE LEVEL AND RESTING SOLID ON ALL FOUR LEGS.**
7. Plug the power cord into a grounded outlet. **NOTE:** check to ensure power is **OFF** at circuit breaker/fuse box before plugging the power cord into the outlet.
8. Turn on the power at the circuit breaker/fuse box.

### **CAUTION**

Before operating the dryer, make sure the dryer area is clean and free from combustible materials, gasoline, and other flammable vapors. Also see that nothing (such as boxes, clothing, etc.) obstructs the flow of combustion and ventilation air through the louvered panel located on the rear of the dryer.

9. Run the dryer through a cycle check for proper operation.

**NOTE:** On gas dryers, before the burner will light, it is necessary for the gas line to be bled of air. If the burner does not light within 45 seconds the first time the dryer is turned on, the safety switch will shut the burner off. If this happens, turn the dryer to "OFF" and wait 5 minutes before making another attempt to light.

**NOTE:** Follow instructions supplied with kit.

## CONNECTING THE DRYER TO THE GAS SUPPLY

- A) Connect female 3/8" NPT elbow to gas inlet on dryer. Then connect 3/8" flare union adapter to female elbow.

**IMPORTANT:** To prevent the inlet from twisting, please use a pipe wrench to secure the dryer gas inlet. Affix Teflon® tape or pipe compound to adapter and gas inlet.

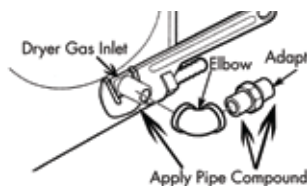

- B) Attach the flexible metal gas line connector to the adapter.

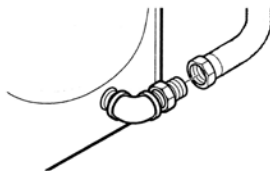

- C) Make sure flexible gas line seal is secure. Use two wrenches for the best possible connection.

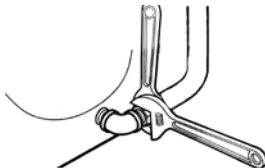

- D) To check gas inlet pressure, attach 1/8" NPT plugged tapping to dryer gas line shut-off valve. Then connect flare union adapter to plugged tapping. Affix Teflon® tape to the threads of the adapter and plugged tapping to ensure seal.

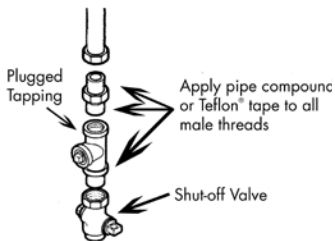

- E) Use two adjustable wrenches to tighten every connection.

**IMPORTANT:** Do not overtighten!

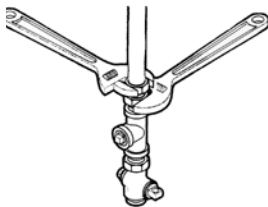

- F) Open gas shut-off valve.

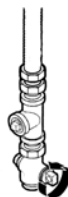

## REPLACEMENT PARTS

Replacement parts and accessories for US and Canada can be purchased through Haier America at 1-800-313-8495

### CAUTION

Label all wires prior to disconnection when servicing controls. Wiring errors can cause improper and dangerous operation. Check unit for proper operation after servicing.

### WARNING

Discard or destroy the carton and plastic bags after the dryer is unpacked. Children should not be allowed to use them to play with. Cartons covered in rugs, bedspreads or plastic sheets can become an airtight chamber and cause suffocation leading to death. Make all packing materials inaccessible to children.

### WARNING

The instructions in this manual and all other literature included with this dryer can not cover every possible condition and situation that may occur. Good safe practice and caution must be applied when installing, operating, and maintaining any appliance. If you are in doubt after installing, call a certified electrician to install and wire the dryer.

## OPERATING INSTRUCTIONS

### ⚠ WARNING

To reduce the risk of fire, electric shock, or injury to persons, read all of the **IMPORTANT SAFETY INSTRUCTIONS** before using this appliance.

Understanding the Control Panel

HDE/HDG5300AW, CHDE5300AW

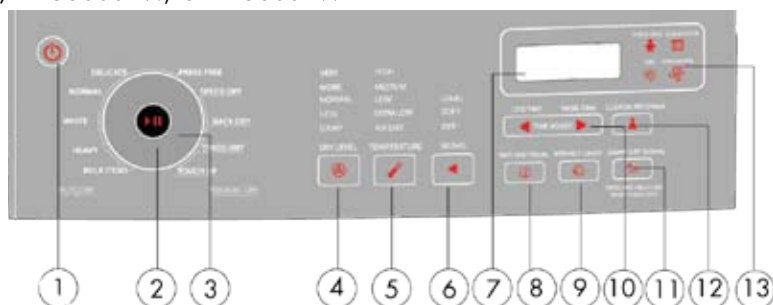

### TOUCH SENSITIVE CONTROL PANEL

#### Power On/Off Pad: (1)

- Touch the pad to power dryer on. To power off, touch the pad for 2 seconds.

#### Start/Pause Pad: (2)

- Touch the pad to turn the dryer ON. Touch this pad for 2 second to start the dry process. Touch this pad for 2 secocnd again to pause the activity during the dry cycle.

#### Dry Cycles: (3)

##### Manual Dry Cycles:

- The "Manual Dry Cycles" pad will let you select an amount of drying time and a drying temperature as required by you. In this selection the remaining time on display shows the actual time remaining in the cycle. The actual time can be changed in the Manual Drying cycles by touching "More Time" or "Less Time" pads. Time for Auto Dry cycles can not change.
  - **Speed Dry:** Use for small loads that need a short drying time.
  - **Rack Dry:** Used for items that should not tumble E.g. Sweaters, silk, lingerie or sneakers.
  - **Timed Dry:** Use this cycle to dry heavy weight items like comforters, etc.
  - **Touch Up:** This cycle removes wrinkles from items such as clothes packed in a suitcase or wrinkles in items from being left in the dryer too long.

##### Auto-Dry (Sensor Dry) Cycles:

- "Auto-Dry (Sensor Dry) cycles" pad will let you select your desired dry cycles. For your convenience, there are 6 fabric care dry cycles programmed in this mode: Bulk Items, Heavy, White, Normal, Delicate, Press Free. A sensor detects the moisture in the load and automatically adjust the drying time for optimum drying.

Bulk Items	Drying bulky clothing, such as bed sheets.
Heavy	Heavy weight material such as jeans or bath towels.
White	For clothes such as linens and sheets.
Normal	Use to select normal clothes worn in daily use.
Delicate	Drying small quantity clothes and delicate fabric.
Press Free	For wrinkle-free, permanent press, and knits.

**Dry Level Pad: (4)**

- Used to set drying level of auto-programs. If manual dry is selected, touching the pad will cause two beeps to sound. There are 5 selections: Very, More, Normal, Less, Damp. First select sensor dry cycle then adjust the dry level to how much you want to dry the load.

**Note:** Dry level selection can only be made while using the Auto (Sensor) Dry Cycles.

**Temperature Pad: (5)**

- Used to set drying temperature. There are 5 available drying temperatures: High, Medium, Low, Extra Low and Air Dry (No heat).

**NOTE:** In rack dry cycle the temperature selection is limited to Extra Low and Air Dry. For Auto Dry Cycles the temperature can be selected only for settings below the default setting, Air Dry cannot be selected.

**Signal Pad: (6)**

- Selects beeping volume or turns off the buzzer. You can choose loud, soft, or off. This controls the volume of beep when you touch any pads on the control panel or when the dry cycle is completed.

**Digital Display (7)**

- Indicates the remaining time during cycle operation.

**Note:** If the dryer has any problems, it will display an error message.

**Anti Bacterial (8)**

- This function can be selected only in certain cycles. Here the heat temp is raised to the highest dry level. This option can only be used with heavy, bulky items, White and Normal cycle.

**Note:** Cannot use on Delicates, Press Free or Manual Dry Cycles.

**Wrinkle Saver Pad: (9)**

- This convenient feature helps keep wrinkles from setting when you cannot unload the dryer at the end of a cycle. The dryer will stop and then rotate for a brief period every few minutes. Press the wrinkle saver pad to activate. This feature will work for 1 hour after the drying program is completed. Stop the setting at any time by pressing the wrinkle pad or by opening the dryer door.

**More Time & Less Time Pad: (10)**

- Used to set time from 0 to 2 hours when Timed Dry, Rack Dry, Speed Dry or Touch Up cycles selected.

**Damp Dry Signal (11)**

- If activated the dryer will beep when the load is approximately 80% dry. This will allow you to remove lightweight items that are dry or other items that you

### Custom Program: (12)

- This allows you to save a favorite cycle, set the desired settings and touch "Custom Program" pad for 3 seconds. A beep will sound to indicate the cycle has been saved. To recall your custom cycle, touch the "Custom Program" pad before drying a load. To change the saved cycle, set the desired settings and "Custom Program" pad must be again programmed for 3 seconds. You can also program Anti-Bacterial, Wrinkle Saver and Damp Dry Signal. Touch custom program and touch start/pause pad to activate.

### Function Light Indicator: (13)

- Child Lock:** You can lock the controls to prevent any selections from being changed or You can lock the controls after you have started a cycle. Children can not accidentally start the dryer by touching pads when this option is selected.



To lock the dryer, touch and hold "Damp Dry Signal" for 3 seconds. A single beep tone is heard and Child Lock will glow. To unlock the dryer, touch and hold the "Damp Dry Signal" for 3 seconds.

- Check Filter:** After the power pad is touched, the Check Filter indicator will flash until Start/Pause is selected. This is just a reminder to clean the lint filter before the dry program starts.



- Dry:** When lit this indicates the process the cycle is currently in drying mode.



- Cool Down:** When lit this indicates the process the cycle is currently in cool down mode.



## Understanding the Control Panel HDE/HDG5000AW CHDE5000AW

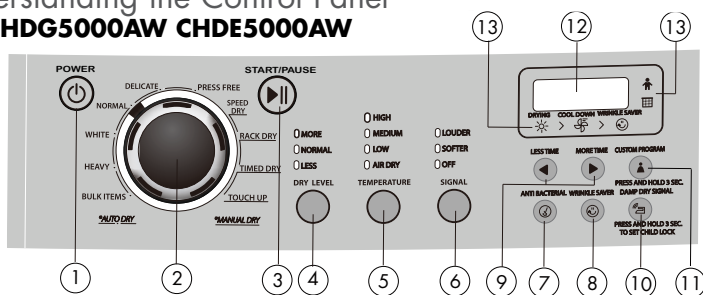

**NOTE:** Features may vary per model.

### Power On/Off Button: (1)

- Press the button to power on the dryer. To power off, press button again.

### Cycle Select Dial: (2)

- Select from the Auto-Dry cycles (Bulky Items, Heavy, White, Normal, Delicate and Press Free) or Manual Cycles (Touch Up, Time Dry, Rack Dry Cycle or Speed Dry).

Bulk Items	Drying bulky clothing, such as bed sheets.
Heavy	Heavy weight material such as jeans or bath towels.
White	For clothes such as linens and sheets.
Normal	Use to select normal clothes worn in daily use.
Delicate	Drying small quantity clothes and delicate fabric.
Press Free	For wrinkle-free, permanent press, and knits.

**Start/Pause Button: (3)**

- Press the button to turn the dryer ON. Press this button once to start the dry process. Press this button once again to pause the activity during the dry cycle.

**Dry Levels: (4)**

- Used to set drying levels of auto programs. There are 3 selections: More, Normal, and Less.

**Note:** Dry level selection can only be made while using the Auto (sensor) Dry Cycles.

**Temperature Button: (5)**

- Used to set drying temperatures. There are four available drying temperatures to choose from: High, Medium, Low, and Air Dry.

**Note:** In rack dry cycle the temperature selection is limited to Extra Low and Air Dry. For Auto Dry Cycles the temperature can be selected only for settings below the default setting, Air Dry cannot be selected.

**Signal: (6)**

- This feature selects the beeping volume or turns off the buzzer entirely. There are three choices: Louder, Softer or Off.

**Anti Bacterial (7)**

- This function can be selected only in certain cycles. Here the heat temp is raised to the highest dry level. This option can only be used with heavy, bulky items, white and normal cycle.

**Note:** Cannot use on delicate fabrics

**Wrinkle Saver Button: (8)**

- This convenient feature helps keep wrinkles from setting when you cannot unload the dryer at the end of a cycle. The dryer will stop and then tumble for a brief period every few minutes. Press the wrinkle saver button to activate. This feature will work for 1 hour after the drying program is completed. Stop the setting at any time by pressing the wrinkle saver button or opening the dryer door.

**More Time & Less Time Button: (9)**

- Used to set time from 0 to 2 hours when Timed Dry, Rack Dry, Speed Dry or Touch Up cycle is selected.

**Damp Dry Signal (10)**

- If activated the dryer will beep when the load is approximately 80% dry. This will allow you to remove lightweight items that are dry or other items that you may wish to iron. This feature is available for "Auto Dry" cycles only.



**Custom Program:** (11)

- This allows you to save a favorite cycle, set the desired settings and press “Custom Program” button for 3 seconds. A beep will sound to indicate the cycle has been saved. To recall your custom cycle, press the “Custom Program” button before drying a load. To change the saved cycle, set the desired settings and “Custom Program” button must be pressed again for 3 seconds. You can also program Anti-Bacterial, Wrinkle Saver and Damp Dry Signal. Press custom program and press start/pause button to activate.

**Digital Display:** (12)

- Indicates the remaining time during cycle operation.  
**Note:** If the dryer has any problems, it will display an error message.

**Function Light Indicator:** (13)

- **Child Lock:** You can lock the controls to prevent any selections from being changed. Or you can lock the controls after you have started a cycle. Children cannot accidentally start the dryer by touching pads when this option is selected.

To lock the dryer, press and hold “Damp Dry Signal” for 3 seconds. A single beep tone is heard and Child Lock will glow. To unlock the dryer, press and hold the “Damp Dry Signal” for 3 seconds.

- **Check Filter:** After the power button is pressed, the Check Filter indicator will flash until Start/Pause is selected.



This is just a reminder to clean the lint filter before the dry program starts.

- **Dry:** When lit this indicates the process the cycle is currently in drying mode.



- **Cool Down:** When lit this indicates the process the cycle is currently in cool down mode.



## PREPARATIONS BEFORE DRYING

- Sort clothes of the same kind (cotton, synthetics, woolen) to dry.
- Dark and light colored clothes should be separately dried. Fabrics prone to losing lint and those prone to adhering lint should be separately dried. Clothes prone to falling lint should be turned inside out before putting into the dryer.
- Make sure buttons and ornaments on the clothes are high temperature resistant and won't damage drum surface. Before loading, the clothes should have their zippers zipped up, buttons and hooks done up and belts tied so as to avoid entanglement or other obstacles.
- If possible, turn out the clothes pockets for uniform drying.
- Check if clothes remain soiled. If so, wash them again, otherwise soils may be permanently set.
- Small articles should be collected in a mesh bag before loading and drying, so as to avoid entanglement and ensure easy removal.
- Make sure the power socket is reliably grounded. The grounding terminal should not be connected to gas or tap water pipelines.
- Make sure exhaust duct has been properly connected.
- Make sure lint filter is clean and properly installed. If lint filter is not in place, tumbling items could enter the exhaust system and cause damage to the dryer.  
**NOTE:** Applies to Auto Dry cycle and Timed Dry cycle.
- For Rack Dry cycle, remove the lint filter and assemble the drying rack with its rear end slightly downward inclined. The configuration is as shown on page 26.

## LOAD CLOTHES INTO DRYER

- The appropriate load should be 1/3 ~ 1/2 of the drum volume. The drum capacity is 7.5 Cubic Foot. Avoid too much load, as space is needed to allow clothes free rotation for uniform and wrinkle-proof drying.
- When drying big articles, only 2-3 pieces should be loaded at a time and supplemented with small and medium-sized articles.
- For delicate clothes or less load, two towels may be added to get better drying and wrinkle-proof effects.
- Do not excessively dry clothes to avoid wrinkles, shrinkage, roughness, electro-static charge accumulation, and/or more lint.

### Rack Dry cycle

- This program is designed specially for articles like sport shoes. During drying, please make sure the articles are placed on the rack with no risk of entangling the baffles while the drum is rotating.

**NOTE:** If drying rack is not in place, rolling inner tub could collide with drying rack and causes damage to the dryer and drying rack.

### Using the Dryer Rack

1. Open the dryer door.
2. Check that the drum is empty.
3. Remove the lint filter. (Fig 1)

Fig.1

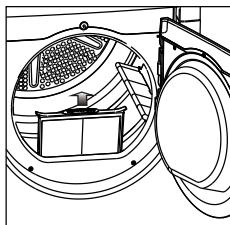

4. Lift the dryer rack horizontally into the drum.(Fig.2)

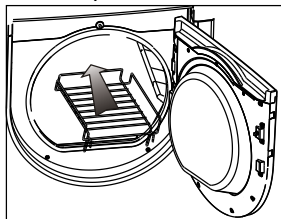

Fig.2

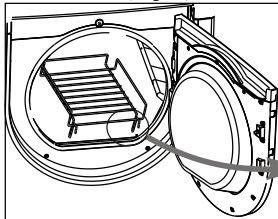
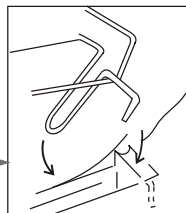

Fig.3



5. Place the dryer rack so that the catches are inserted at the front and locked in place.(Fig.3)

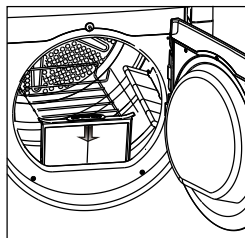

Fig.4

6. Insert the lint filter, must be inserted flush with the drum edge.(Fig.4)

## AUTO DRY CYCLE

### HDE/HDG5300AW, CHDE5300AW

1. Touch the Power On/Off pad

- The computer board will beep once and the dryer will change from off status to the initial operating status (NORMAL program).
- If the "Start/Pause" pad is not touched in 5 min after powering on, it automatically cuts off power and returns to off status.
- The dryer returns to off status immediately upon end of each cycle. Regardless, the status of the control panel, touching OFF will stop all operations.
- The default status is "NORMAL" program.



2. Touch "Auto-Dry Cycles" pad to select a suitable full automatic cycle.

- The NORMAL program will be automatically selected after powering on. If another full automatic program is desired, touch "Auto-Dry Cycles" pad until corresponding indicator turns on.
- To select your desired settings, the "Custom Program" function should be chosen.
- The dryer can memorize programs defined by user and display the previous program upon next application of this function.

3. Touch "Dry Level" pad to select a suitable drying level.

4. Touch "Temperature" pad to select a suitable temperature.

5. Touch "Signal" pad, and the buzzer will sound upon end of a cycle.

- The user may define three prompt sound conditions: "Louder", "Softer" and "Off".

6. Touch the "Wrinkle Saver" pad to select a suitable reserved drying program.

- This convenient feature helps keep wrinkles from setting when you cannot unload the dryer at the end of a cycle. The dryer will stop and then tumble for a brief period every few minutes. Press the wrinkle saver pad to activate. Stop the setting at any time by pressing the wrinkle saver pad or opening the dryer door. This feature will work for 1 hour after the drying program is complete.

## 7. Touch "Anti Bacterial" pad.

- This function can be selected only in certain cycles. Here the heat temp is raised to the highest dry level. This option can only be used with heavy, bulky items, white and normal cycle.

**NOTE:** Can not use on delicate fabrics

## 8. Touch "Damp Dry Signal"

- If activated the dryer will beep when the load is approximately 80% dry. This will allow you to remove lightweight or other items that you may wish to iron.

## 9. Touch "Start/Pause" pad

- When starting the machine, first close the door and then touch this pad.
- If pause is needed during machine operating, touch this pad. Touching again will resume operation.

	Cycles	Time	Temp Set	Dryness Level	Signal	Wrinkle saver	Anti bacterial	Damp signal
Auto Dry	Normal	42	High *	Normal *	*	*	*	*
	White	55	Medium*	Normal *	*	*	*	*
	Heavy	50	High *	Normal *	*	*	*	*
	Bulk items	52	Medium*	Normal *	*	*	*	*
	Delicate	35	Low *	Normal *	*	*		*
	Press free	35	Low *	Normal *	*	*		*
Manual Dry	Speed Dry	25	High *	/	*	*		
	Rack Dry	50	Air Dry *	/	*	*		
	Timed Dry	30	High *	/	*	*		
	Touch Up	25	Low *	/	*	*		
* means can be Preprogrammed.								

## AUTO DRY CYCLE

### HDE/HDG 5000AW, CHDE5000AW

1. Press the power On/Off button to power on the dryer.
2. Set the cycle select dial to required auto dry cycle. The signal, temperature, and dry levels are preprogrammed. To change this setting:
  - Press the "Dry Level" button to select suitable drying level after powering on the dryer. There are 3 options to choose from: More, Normal, or Less.
  - Press the "Signal" button, and the buzzer will sound upon end of cycle.
  - The user can choose from Louder, Softer, or OFF.
  - Press the "Wrinkle Saver" button to select a suitable reserved drying program.
  - This convenient feature helps keep wrinkles from setting when you cannot unload the dryer at the end of a cycle. The dryer will stop and then tumble for a brief period every few minutes. Press the wrinkle saver button to activate. Stop the setting at any time by pressing the wrinkle saver button or opening the dryer door. This feature will work for 1 hour after the drying program is complete.
  - Press the "Anti Bacterial" button.
  - This function can be selected only in certain cycles. Here the heat temp is raised to the highest dry level. This option can only be used with heavy, bulky items, white and normal cycle.  
**NOTE:** Cannot use on delicate fabrics
  - Press the "Damp Dry Signal" button.
  - If activated the dryer will beep when the load is approximately 80% dry. This will allow you to remove light weight or other items that you may wish to iron.
  - Press Start/Pause button.
  - When starting the machine, close the door first, then press this button.
  - If a pause is needed during drying, press this button. Pressing again will resume operation.

	Cycles	Time	Temp Set	Dryness Level	Signal	Wrinkle saver	Anti bacterial	Damp signal
Auto Dry	Normal	42	High *	Normal *	*	*	*	*
	White	55	Medium*	Normal *	*	*	*	*
	Heavy	50	High *	Normal *	*	*	*	*
	Bulk items	52	Medium*	Normal *	*	*	*	*
	Delicate	35	Low *	Normal *	*	*		*
	Press free	35	Low *	Normal *	*	*		*
Manual Dry	Speed Dry	25	High *	/	*	*		
	Rack Dry	50	Air Dry *	/	*	*		
	Timed Dry	30	High *	/	*	*		
	Touch Up	25	Low *	/	*	*		
* means can be Preprogrammed.								

## MANUAL DRY CYCLE

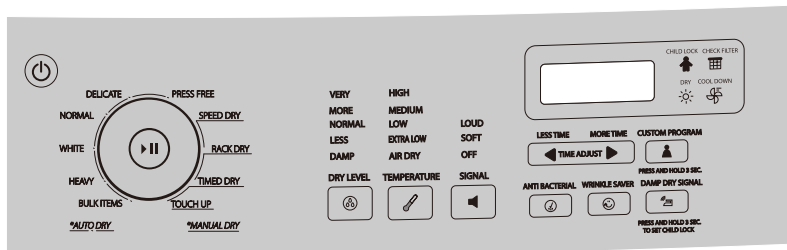

### HDE/HDG 5300AW, CHDE5300AW

1. Touch power On pad to power on.
  2. Touch "Manual Dry Cycles" pad and select Timed Dry cycle, Speed Dry or Touch Up cycles.
  3. Touch "More Time" and "Less Time" pads to set a suitable time.
    - After setting you can press either of these two pads to increase or decrease drying time as you desire.
  - 4-6. Touch pads "Temperature," "Signal," "Wrinkle Saver," to define your desired program.
- NOTE:** For "Manual" program, use of pads "Temperature," "Signal," "Wrinkle Saver," is the same as for auto-programs. "Anti-Bacterial," "Damp Dry" and "Dry Level" are inactive, and 2 beeps will sound if touched.
7. Touch "Start/Pause" pad to activate cycle.

## MANUAL DRY CYCLE



### HDE/HDG 5000AW, CHDE5000AW

1. Press power ON button to power on. The control panel will beep once and the dryer will change from "OFF" to the operating status. If Start/Pause button is not pressed in five minutes after powering on, the dryer will automatically return to OFF status.
2. Set the cycle select dial to Manual Dry Cycle.
3. Press "More or Less Time" button to set the required drying time.
- 4-6. Press "Temperature," "Signal," "Wrinkle Saver," to define the required programs.
 

**NOTE:** For "Manual Dry" program use of "Temperature," "Signal," "Wrinkle Saver," is the same as for auto-programs. "Anti-Bacterial," "Damp Dry Signal" and "Dry Level" are inactive, and 2 beeps will sound if pressed.
7. Touch "Start/Pause" button to activate cycle.

## RACK DRY CYCLE



### HDE/HDG 5300AW, CHDE5300AW

1. Touch power On pad to power on.
2. Touch "Manual Dry Cycles" pad and select Rack Dry.
3. Touch "Temperature" pad to a suitable temperature.
4. Touch "More Time" and "Less Time" pads to set a suitable time.
5. Touch "Start/Pause" pad to activate.



## RACK DRY CYCLE



### HDE/HDG 5000AW, CHDE5000AW

1. Press power On button to power on.
2. Turn the cycle dial to Manual Dry cycle and select Rack Dry.
3. Press "Temperature" button to select suitable temperature.
4. Press "More Time" and "Less Time" buttons to set a suitable time.
5. Press "Start/Pause" button to activate.

### Other Features

Your dryer also has the following features for your convenience:

#### Lint Filter:

- All dryers come with a lint filter that needs to be cleaned before or after every use (read "Care and Cleaning Guide" Section).

#### Leveling Legs:

- Your dryer has four leveling legs which are located in the front and rear corners of your dryer. After installing your dryer in its final position, you can level your dryer.
- Leveling legs can be adjusted by turning them clockwise to raise your dryer or by turning them counterclockwise to lower your dryer.

#### Pausing or Restarting:

- To pause the dryer at any time open the door or touch or press the start/pause button once. To restart, close door and touch or press start/pause button once.  
**NOTE:** Dryer will continue from where the cycle was interrupted, when door is closed within 5 minutes. If the cycle is interrupted for more than 5 minutes the dryer will shut off. New cycle settings must be selected before restarting the dryer.

## NORMAL OPERATING SOUNDS

The following sounds are normal during the operation of the dryer.

- **Tumbling sound:** this is normal as the heavy wet clothes in the dryer are continuously being tossed around.
- **Air rushing noise:** this happens as the dryer drum spins at very high RPM and the air is rushing through the dryer drum.

### Tips

- For best drying results, clean the lint filter before or after every use.
- Do not overload the dryer. The appropriate load should be 1/3" to 1/2" of the drum volume.
- Balance the dryer load evenly throughout the dryer for the best result.
- Drying time depends on many variables: load size, type of fabric and moisture in it, heat and moisture in the room, electric voltage, length of the exhaust duct, etc.
- To eliminate guessing and to conserve energy, it is recommend for certain clothes to dry on an auto-drying setting.
- Always follow the fabric care instructions supplied by the garment manufacturer.

## CARE AND CLEANING GUIDE

- Lint filter needs to be cleaned before or after each use for your unit to operate at optimum efficiency. The filter can be removed by pulling on the tabs located on the inside of the dryer door. The filter may be washed or vacuumed. Remove the excess water from the filter by gently shaking the filter. This will remove dust and particles trapped in the filter. Lint built up in screen will restrict airflows, which causes longer drying times. After cleaning, slide the filter back in place. Do not use your dryer without the lint filter.

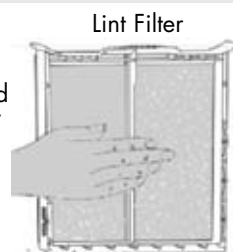

- Do not use any type of spray cleaner when cleaning the interior.
- Hazardous fumes or electric shock could occur. If dryer drum becomes stained, clean the drum with damp cloth. Remove any residue before drying next load.
- Clean the cabinet with mild soap and water. Do not use harsh or abrasive cleaners, as this could damage the dryer.
- Clean the duct and the vent on a regular basis to avoid clogging which could affect the efficiency of the dryer.

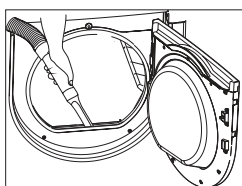

### **▲ WARNING!**

Over time, the lint from the drying process collects around the lint filter shield, and the lint can be easily removed using your vacuum cleaner, at least once a month.

## TROUBLESHOOTING

### **Dryer does not operate:**

- Check if unit is plugged in. The plug may have come loose.
- Check if the electrical wall receptacle is of proper voltage.
- Check if the circuit breaker needs to be reset, or if the fuse needs to be replaced.
- Check if the unit is in the “off” mode. Press start button again.
- Check if the door is open.

### **Dryer is working but not drying the clothes:**

- Unit may be overloaded. The dryer drum should be at most half full.
- Check exhaust ducts and vents. Vents should be free of obstruction.
- Duct should be dust - and lint - free, and cleaned regularly.
- Dryer load need to be resorted. Heavy clothes may need to be separated from regular clothes.
- Bulk clothes may require repositioning.
- If the clothes dries unevenly a higher dry setting may be required, or clothes in the dryer need to be resorted.

### **Dryer makes noise when drying:**

- Check for coins, loose change, buttons and other heavy objects that could be causing the noise.
- Dryer may need to be leveled.
- Read operating guide for normal operating sounds.

### **Static:**

- Caused by over drying. Adjust for shorter drying time.
- Mixed with synthetics fabric. Sort and separate different fabric.
- Use a fabric softener.

## LIMITED WARRANTY

### Full ONE Year Warranty

For 12 months from the date of original retail purchase, Haier will repair or replace any part free of charge including labor that fails due to a defect in materials or workmanship.

### Second Year to Fifth Year.

After only year from the original retail purchase date Haier shall provide a part at no cost, as indicated above, to replace said part as a result of a defect in materials or workman ship,

Haier is solely responsible for the cost of the part. All other costs such as labor trip charge, etc are the responsibility of the owner.

**NOTE:** This warranty commences on the date the item was purchased and the original purchase receipt must be presented to the authorized service representative before warranty repairs are rendered.

Exceptions: Commercial or Rental Use warranty.

90 days labor from date of original purchase.

90 days parts from date of original purchase  
NO OTHER WARRANTY APPLIES.

### For Warranty Service

Contact your nearest authorized service center. All service must be performed by a Haier authorized service center. For the name and telephone number of the nearest authorized service center please call 1-877-337-3639.

Before calling please have available the following information:

Model number and serial number of your appliance( found on the rear of the unit on the upper left hand side).

The name and address of the dealer you purchased the unit from and the date of purchase.

A clear description of the problem.

A proof of purchase (sales receipt).

This warranty covers appliances within the continental united States. Puerto Rico and Canada .

What is not covered by this warranty:

Replacement or repair of household fuses, circuit breakers, wiring or plumbing.

A product whose original serial number has been removed or altered.

Any service charges not specifically identified as normal such as normal service area or hours.

Damage to clothing.

Damage incurred in shipping

Damage caused by improper installation or maintenance.

Damage from misuse, abuse accident, fire, flood, or acts of nature.

Damage from service other than on authorized Haier dealer or service center.

Damage from incorrect electrical current, voltage or supply.

Damage resulting from any product modification, alteration or adjustment not authorized by Haier.

Adjustment of consumer operated controls as identified in the owners manual.

Hoses, knobs, lint trays and all attachments, accessories and disposable parts.

Labor, service transportation, and shipping charges for the removal and replacement of detective parts beyond the initial 12-month period.

Damage from other than normal household use.

Any transportation and shipping charges.

THIS LIMITED WARRANTY IS GIVEN IN LIEU OF ALL OTHER WARRANTIES EXPRESSED OR INCLUDING THE WARRANTIES OF MERCHANTABILITY AND FITNESS FOR A PARTICULAR PURPOSE

The remedy provided in this warranty is exclusive and is granted in lieu of all other remedies.

This warranty does not cover incidental or consequential damages so the above limitations may not apply to you .Some states do not allow limitations on how long on implied warranty lasts, so the above limitations may not

apply to you.

This warranty gives you specific legal rights, and you may have other rights, which vary, from state to state.

Haier America

New York, NY 10018

# TABLE DES MATIERES

## PAGE

### **CONSIGNES DE SÉCURITÉ IMPORTANTES .....2-4**

### **INSTRUCTIONS D'INSTALLATION .....5-19**

Outils et matériaux nécessaires.....	5
Exigences concernant l'alimentation électrique .....	5-6
Déballage de votre sècheuse .....	6
Exigences concernant le système d'évacuation .....	7-8
Exigences concernant l'alimentation en gaz .....	9
Emplacement de votre sècheuse .....	10
Installation dans un placard .....	11
Instructions pour maisons mobiles .....	12
Remplacement de l'ampoule du tambour .....	13
Installation électrique .....	14
Branchements de cordons à 3 fils .....	15
Branchements de cordons à 4 fils .....	16
Branchement des conduites de gaz .....	17
Pièces de rechange .....	19

### **INSTRUCTIONS D'UTILISATION.....20-33**

Tableau de commande (HDE/HDG5300AW, CHDE5300AW). ....	20-22
Tableau de commande (HDE/HDG5000AW, CHDE5000AW). ....	22-24
Préparations avant le séchage.....	25
Chargement des vêtements dans la sècheuse .....	26
Cycle de séchage automatique (HDE/HDG5300AW, CHDE5300AW).27	
Cycle de séchage automatique (HDE/HDG5300AW, CHDE5300AW).29	
Cycle de séchage manuel (HDE/HDG5300AW, CHDE5300AW). ....	30
Cycle de séchage manuel (HDE/HDG5300AW, CHDE5300AW). ....	31
Cycle de séchage sur grille (HDE/HDG5300AW, CHDE5300AW). ...	31
Cycle de séchage sur grille (HDE/HDG5300AW, CHDE5300AW). ...	32
Autres caractéristiques.....	32
Bruits normaux pendant le fonctionnement .....	33

### **GUIDE D'ENTRETIEN ET DE NETTOYAGE.....33**

### **DÉPANNAGE .....34**

### **GARANTIE LIMITÉE.....35**

# CONSIGNES DE SÉCURITÉ IMPORTANTES

Avant de commencer l'installation, lisez attentivement ces instructions. Cela simplifiera l'installation et assurera que la sècheuse est installée correctement et en toute sécurité.

**REMARQUE:** L'alimentation électrique de la sècheuse doit respecter les codes et ordonnances locaux ainsi que l'édition la plus récente du Code ANSI/NFPA 70, ou au Canada, le Code canadien d'électricité, ACNOR C22.1, partie 1.

**REMARQUE :** L'alimentation en gaz de la sècheuse doit respecter les codes et ordonnances locaux ainsi que l'édition la plus récente du Code ANSI Z223.1, ou au Canada, le code CAN/ACG B149.1-2000.

**REMARQUE:** La sècheuse est conçue conformément au code ANSI Z21.5.1 ou ANSI/UL 2158 - CAN/ACG C22.2 No. 112-97 (l'édition la plus récente) pour un USAGE DOMESTIQUE seulement. Cette sècheuse n'est pas recommandée pour un usage commercial, par exemple dans les restaurants, les salons de beauté, etc.

## AVERTISSEMENT

Pour votre sécurité, il est impératif de suivre les directives de ce guide afin de minimiser les risques d'incendie ou d'explosion, ou pour prévenir les dommages à la propriété, les blessures corporelles ou la perte de vie.

Les matières combustibles, l'essence, et les autres vapeurs et liquides inflammables ne doivent pas être entreposés à proximité de la sècheuse.

## QUE FAIRE S'IL Y A UNE ODEUR DE GAZ

1. N'allumez aucun appareil ménager
2. Ne touchez à aucun interrupteur. N'utilisez pas le téléphone dans votre immeuble.
3. Faire sortir tous les occupants de la pièce, de l'immeuble ou de la zone avoisinante.
4. Appelez immédiatement votre fournisseur de gaz du téléphone d'un voisin Suivez les instructions de votre fournisseur de gaz.
5. Si vous ne pouvez joindre le fournisseur de gaz, appelez le service d'incendie.

Les installations doivent être effectuées par un installateur, un entrepreneur, un plombier qualifié ou certifié, ou encore par un monteur d'installations au gaz qualifié ou certifié par l'état, la province ou la région où l'installation sera effectuée.

# CONSIGNES DE SÉCURITÉ IMPORTANTES

**AVERTISSEMENT:** Afin de réduire les risques d'incendie, de choc électrique ou de blessures lorsque vous utilisez votre appareil, suivez les précautions élémentaires, y compris les précautions suivantes :

**1. Lisez toutes les instructions avant d'utiliser cet appareil.**

2. Ne séchez pas d'articles ayant été auparavant nettoyés ou frottés avec de l'essence, lavés ou trempés dans l'essence, un solvant pour nettoyage à sec ou d'autres substances inflammables ou explosives puisqu'ils émettent des vapeurs inflammables ou explosives.
3. Ne laissez pas les enfants jouer sur ou dans l'appareil. Vous devez exercer une étroite surveillance lorsque vous faites fonctionner cet appareil en présence d'enfants.
4. Avant de mettre l'appareil hors d'usage ou de le jeter, retirez la porte du compartiment de séchage.
5. N'entrez pas le bras dans l'appareil quand le tambour est en mouvement.
6. N'installez pas ou n'entreposez pas cet appareil à un endroit où il sera soumis à l'eau ou aux intempéries, ou les deux.
7. Ne trafiquez pas les commandes de l'appareil.
8. Ne réparez pas ni ne remplacez une pièce de l'appareil et n'essayez pas d'effectuer un entretien à moins que cela ne soit spécifiquement recommandé dans les directives d'entretien de l'utilisateur que vous comprenez et pour lesquelles vous avez les compétences nécessaires.
9. N'utilisez pas d'assouplisseur de tissus ou de produits pour éliminer l'électricité statique à moins que cela ne soit recommandé par le fabricant de l'assouplisseur ou du produit.
10. N'utilisez pas la chaleur pour sécher des articles ou de produits pour éliminer l'électricité statique à moins que cela ne soit recommandé par le fabricant de l'assouplisseur ou du produit.
11. Nettoyez le filtre à charpie avant ou après chaque chargement.
12. Évitez les accumulations de charpie, de poussière et de saleté autour de la bouche d'évacuation d'air ainsi que dans l'espace environnant.
13. Assurez-vous que l'espace environnant la sècheuse soit exempt d'articles pouvant entraver la circulation de l'air de combustion et de ventilation par le panneau à persiennes situé à l'arrière de l'appareil.
14. L'intérieur de l'appareil ainsi que la conduite d'échappement devraient être nettoyés périodiquement par un préposé à l'entretien qualifié.
15. Ne mettez pas d'articles ayant été exposés à l'huile de cuisson dans votre sècheuse. Les articles contaminés par l'huile de cuisson peuvent contribuer à une réaction chimique qui pourrait faire s'enflammer une charge.

16. Tout matériel ayant été exposé à quelque liquide ou solide inflammable que ce soit ne devrait pas être placé dans la sécheuse à moins que toute trace de liquide ou de vapeur inflammable ait été éliminée.
17. Cette sécheuse doit être installée correctement, et ce, conformément aux instructions d'installation, avant d'être utilisée. Consultez les instructions de mise à la terre dans les parties traitant de l'installation.
18. Afin de réduire les risques d'électrocution, assurez-vous que la mise à la terre de l'appareil est appropriée. En cas de doute quant à la mise à la terre appropriée de la sécheuse, vérifiez auprès d'un électricien ou préposé à l'entretien qualifié.
19. N'utilisez la sécheuse qu'aux fins prévues : le séchage des vêtements.
20. Débranchez toujours l'alimentation électrique à la sécheuse avant d'effectuer tout entretien. Débranchez le cordon d'alimentation en tirant sur la fiche et non sur le cordon lui-même.
21. Remplacez tout cordon usé et toute fiche desserrée.
22. Pour réduire les risques d'électrocution ou d'incendie, n'utilisez pas de rallonges ou d'adaptateurs pour brancher la sécheuse à la source d'alimentation électrique.

## **CONSERVEZ CES INSTRUCTIONS DANGER**

Risque qu'un enfant soit enrhumé. Avant de jeter votre vieil appareil, enlevez la porte afin qu'un enfant ne puisse pas facilement rester pris à l'intérieur.

Merci d'utiliser ce produit Haier.  
Ce guide facile à suivre vous aidera à utiliser votre sécheuse de façon optimale.

N'oubliez pas d'inscrire le numéro du modèle et le numéro de série. Ils sont indiqués sur l'étiquette à l'arrière de la sécheuse.

---

Numéro du modèle

---

Numéro de série

---

Date d'achat

Brochez votre reçu de caisse à votre guide.  
Vous en aurez besoin pour obtenir du service en vertu de la garantie



## INSTRUCTIONS D'INSTALLATION

### Risque d'incendie:

1. L'installation de la sècheuse doit être faite par un installateur agréé.
2. Installez la sècheuse selon les instructions du fabricant et les codes locaux.
3. Afin de réduire le risque de blessure grave ou de mort, suivez toutes les instructions d'installation.

### Outils et matériaux nécessaires

- Tournevis cruciforme et à tête plate
- Pince multiprise ordinaire ajustable
- Clé à fourche de 1/2 po
- Niveau de menuisier
- Ruban à mesurer (min. 4 m ou 12 pi)
- Ruban à conduits
- Mastic pour raccords filetés de tuyaux (gaz)
- Tuyau de métal rigide ou flexible de 10,2 cm (4 po)
- Mitre d'évacuation

### Avertissement de sécurité :

1. Avant de débiter l'installation, assurez-vous que le robinet d'arrêt du gaz soit en position fermé.
2. Tous les vieux raccords et la vieille tuyauterie pour le gaz devraient être jetés.

## EXIGENCES RELATIVES À L'ÉLECTRICITÉ

### (sècheuses électriques)

Numéros de modèle : (CHDE/HDE5000AW et CHDE/HDE5300AW)

### Sècheuse électrique : (HDE5000A et HDE5300A)

### Circuit électrique:

Circuit terminal individuel de 30 A branché à des dispositifs de surcharge ou des disjoncteurs d'un maximum de 30 A.

### **Alimentation électrique**

3 fils ou 4 fils, 240 volts, une phase, 60 Hz, c.a.

### **Cordon d'alimentation**

(Le cordon n'est pas fourni avec les appareils vendus aux É-U. Il doit être acheté séparément, en vertu des codes de l'électricité locaux). La sècheuse DOIT être reliée à un cordon d'alimentation électrique à 3 conducteurs NEMA 10-30 de type SRDT d'une capacité minimale de 240 volts, c.a., 30 A, avec fiche en L à 3 broches pleines ou repliées conçue pour le branchement d'une sècheuse.

(Les appareils vendus au Canada sont pourvus d'un cordon d'alimentation à 4 fils relié à la sècheuse)

Les sècheuses installées dans une maison mobile DOIVENT être reliées à un cordon d'alimentation électrique à 4 conducteurs NEMA 14-30 de type SRDT ou ST (au besoin) d'une capacité minimale de 240 volts, c.a., 30 A, avec fiche en L à 4 broches pleines ou repliées conçue pour le branchement d'une sècheuse. Consultez la partie traitant des branchements électriques pour en savoir plus sur les systèmes à 4 fils.

### **Prise de distribution**

La prise NEMA 10-30R devrait être située de façon à ce que le cordon d'alimentation électrique soit accessible une fois la sècheuse en place. (Canada - prise NEMA de 14-30R.)

## **EXIGENCES CONCERNANT L'ÉLECTRICITÉ (sècheuses au gaz)**

Numéros de modèle : (HDG5000AW et HDG5300AW)

### **Circuit électrique**

Circuit terminal individuel de 15 A branché à des dispositifs de surcharge ou des disjoncteurs d'un maximum de 15 A.

### **Alimentation électrique**

3 fils, 120 Volt, une Phase, 60 Hz, c.a.

### **Cordon d'alimentation**

La sècheuse est munie d'un cordon d'alimentation à 3 fils de 120 volts.

REMARQUE: Cette sècheuse est équipée d'une fiche mise à la terre à trois broches vous procurant une protection contre les chocs électriques, et devrait être branchée à une prise murale tripolaire correctement mise à la terre. En aucun cas, ne coupez ou n'enlevez la broche de mise à la terre de la fiche.

## **Déballage de votre sècheuse**

1. Retirez tous les matériaux d'emballage. Cela inclut la base en styromousse ainsi que tous les rubans adhésifs retenant des accessoires à l'intérieur et à l'extérieur de la sècheuse.
2. Inspectez l'appareil et enlevez tout résidu d'emballage, de ruban adhésif ou de matériel imprimé avant de vous servir de votre sècheuse.

## EXIGENCES CONCERNANT LE SYSTÈME D'ÉVACUATION

**AVERTISSEMENT**

**La partie suivante traite des exigences relatives à l'utilisation adéquate et sécuritaire de votre sècheuse. La non-observance de ces instructions peut entraîner des cycles de séchage excessivement longs et des risques d'incendie.**

1. N'utilisez pas de tuyau d'évacuation en plastique flexible. Une quantité excessive de charpie pourrait s'accumuler dans la conduite d'évacuation, ce qui réduirait la circulation de l'air et présenterait un risque d'incendie. Toute obstruction de la circulation de l'air ralentit le séchage. Si la conduite existante est en plastique ou en papier métallique, remplacez-la par une conduite en métal rigide ou flexible. Assurez-vous qu'il n'y a pas de charpie dans la conduite existante avant d'installer la conduite de la sècheuse.
2. L'air de la sècheuse ne doit pas être évacué dans une cheminée, un mur, un plafond ni tout espace fermé d'un bâtiment. La conduite d'évacuation de la sècheuse DOIT se terminer à l'extérieur de la maison. Si l'air de la sècheuse n'est pas évacué vers l'extérieur, de fines particules de charpie seront rejetées dans la zone de lavage. Toute accumulation de charpie dans la maison peut présenter des risques pour la santé et des risques d'incendie.
3. Le fait d'excéder la longueur du conduit rigide ou le nombre de coudes permis au tableau «LONGUEUR MAXIMUM» risque d'entraîner une accumulation de charpie dans le système d'évacuation. Le fait de boucher le système peut entraîner un risque d'incendie et ralentir le séchage.
4. N'installez pas de grillages aux extrémités du système d'évacuation. Ceux-ci peuvent emprisonner la charpie et, par le fait même, ralentir le séchage. Utiliser une mitre d'évacuation approuvée pour fermer l'ouverture extérieure et sceller tous les joints à l'aide d'un ruban adhésif pour conduites.
5. L'extrémité mâle de chaque composant du conduit doit être installée en aval par rapport à la circulation de l'air.
6. La conduite d'échappement ne doit pas être assemblée ou fixée à l'aide de vis ou d'autres dispositifs de fixation qui ressortent de l'intérieur du conduit.
7. Évitez tout contact entre des matières combustibles (vêtements, draperies et rideaux, papier, etc.) et le système d'évacuation.

**Danger d'explosion:**

N'installez pas la sècheuse à proximité du lieu d'entreposage d'essence ou d'autres matières inflammables. Le non-respect de cette consigne peut entraîner la mort, une explosion, un incendie ou des brûlures.

**Exigences concernant le système d'évacuation :**

N'utilisez que des conduits en métal rigide ou flexible ainsi que des mitres d'évacuation certifiées munies d'un volet de prise d'air qui pivote lorsque la sècheuse fonctionne. Lorsque la sècheuse s'arrête, les obturateurs se referment automatiquement pour empêcher les courants d'air et l'entrée d'insectes et de rongeurs. Afin de ne pas obstruer l'évacuation de l'air,

laissez une distance minimale de 30,5 cm (12 po) entre la mitre d'évacuation et le sol ou tout autre obstacle. Le volet de prise d'air doit pouvoir bouger librement. Une orientation verticale du système d'échappement est toutefois acceptable. Certaines circonstances particulières peuvent avoir un effet sur le rendement de la sècheuse:

1. Seules des pièces de conduite d'air en métal rigide doivent être utilisées.
2. Une ventilation verticale par le toit peut exposer le système d'échappement à des courants d'air descendants et causer une restriction de la prise d'air.
3. Le passage du système d'échappement par une zone non isolée peut entraîner de la condensation et une accumulation plus rapide de charpie.
4. La compression pour le sertissage du système d'échappement entraînera une restriction de la prise d'air.
5. Au Canada, seules les conduites d'air flexibles en papier métallique le cas échéant, spécifiquement identifiées pour une utilisation avec l'appareil par le fabricant, doivent être utilisées. Aux États-Unis, seules les conduites d'air flexibles en feuilles, le cas échéant, spécifiquement identifiées pour une utilisation avec l'appareil par le fabricant et conformes à la description de la UL relative aux conduites de transition de sècheuses à linge, sujet 2158A (2006), doivent être utilisées.
6. Au Canada, les conduites d'échappement doivent avoir un diamètre de 102 mm. Aux États-Unis, le diamètre de conduite d'échappement requis.

Le système d'échappement doit être inspecté et nettoyé au minimum tous les 12 mois dans des conditions d'utilisation normale. Plus l'utilisation de la sècheuse est fréquente, plus vous devriez souvent vérifier le fonctionnement du système d'échappement et de la mitre d'échappement.

### Évacuation latérale et au sol

Pour votre commodité, l'air de votre sècheuse peut être évacué par les côtés ou le dessous de l'appareil. Si une modification de l'évacuation de votre sècheuse s'impose, vous devrez commander l'ensemble d'évacuation de votre détaillant Haier ou appeler au 1-800-313-8495.

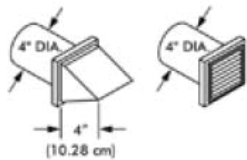
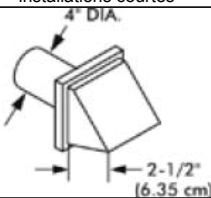
MAXIMUM RECOMMANDÉ		
Types de mitre d'échappement		
	Recommandé	Utiliser uniquement pour les installations courtes
		
Nombre de coudes 90°	Métal rigide	Métal rigide
0	90 pi.	60 pi.
1	60 pi.	45 pi.
2	45 pi.	35 pi.
3	35 pi.	25 pi.

La longueur totale de la conduite en métal flexible ne doit pas excéder 238,76 cm (94 po).

## EXIGENCES CONCERNANT L'ALIMENTATION EN GAZ

**AVERTISSEMENT:** Remplacez tout raccord pour tuyauterie en laiton qui n'est pas enduit de plastique. Il est IMPÉRATIF d'utiliser de l'acier inoxydable ou enduit de plastique.

1. L'installation DOIT être effectuée conformément aux codes locaux. En cas d'absence de codes locaux, l'installation doit être conforme à la plus récente édition de la norme ANSI Z223.1 du National Fuel Gas Code ou, au Canada, à la norme CAN/CGAB 149.1 en vigueur actuellement.
2. Le tuyau d'alimentation en gaz devrait avoir un diamètre de 1,27 cm (1/2 po).
3. Si les codes le permettent, des tuyaux de métal flexible peuvent être employés pour relier votre sécheuse à la conduite d'alimentation en gaz. Il est IMPÉRATIF d'utiliser des conduites en acier inoxydable ou enduits de plastique.
4. Le tuyau d'alimentation DOIT être muni d'un robinet d'arrêt du gaz individuel actionné manuellement installé à moins de 183 cm (6 pieds) de la sécheuse, conformément à la norme ANSI Z223.1/NFPA 54 du National Fuel Gas Code.

Au Canada, un robinet d'arrêt du gaz individuel actionné manuellement DOIT être installé conformément à l'article B149.1 du Code d'installation du gaz naturel et du propane.

5. Une prise de 0,32 cm (1/8 po) accessible pour le branchement d'un manomètre DOIT être installée tout juste en amont de la conduite d'alimentation en gaz de la sécheuse.
6. La sécheuse DOIT être débranchée de la canalisation de gaz pendant toute vérification de la pression de l'alimentation en gaz à des pressions qui dépassent 3,45 kPa (1/2 lb/po<sup>2</sup>).
7. La sécheuse DOIT être isolée de la canalisation de gaz pendant toute vérification de la pression de l'alimentation en gaz à des pressions égales ou inférieures à 3,45 kPa (1/2 lb/po<sup>2</sup>).

## EMPLACEMENT DE VOTRE SÉCHEUSE

### N'installez pas votre sècheuse :

1. Dans un endroit exposé à un égouttement d'eau ou aux conditions atmosphériques.
2. Dans un endroit où elle serait exposée à des rideaux, draperies, ou ce qui obstruera le flux d'air de combustion et de ventilation.
3. Sur un tapis. Le plancher DOIT être ferme et présenter une pente de 2,54 cm (1 po) au maximum. Toute inégalité du plancher devrait être compensée au moyen des pattes de nivellement installées sous l'appareil.

### Installation dans une alcôve ou un placard :

1. NE PAS installer votre sècheuse dans un placard pourvu d'une porte pleine.
2. Toute sècheuse installée dans une chambre à coucher, une salle de bain, une alcôve ou un placard DOIT être reliée à une conduite d'évacuation d'air se terminant à l'extérieur.
3. Aucun autre appareil brûlant du combustible ne doit être installé dans le même placard qu'une sècheuse au gaz.
4. Veuillez consulter les illustrations sur cette page pour veiller à ce que l'installation procure un minimum de dégagement requis pour la ventilation.
5. Lorsque vous installez la sècheuse dans un placard pourvu d'une porte, un minimum de 774,2 cm<sup>2</sup> (120 po carrés) d'aération provenant de la porte est nécessaire. Les ouvertures doivent être également réparties en bas et en haut de la porte, et la circulation d'air ne doit pas être entravée. Une porte à persiennes munie d'ouvertures égales sur toute sa longueur est acceptable.

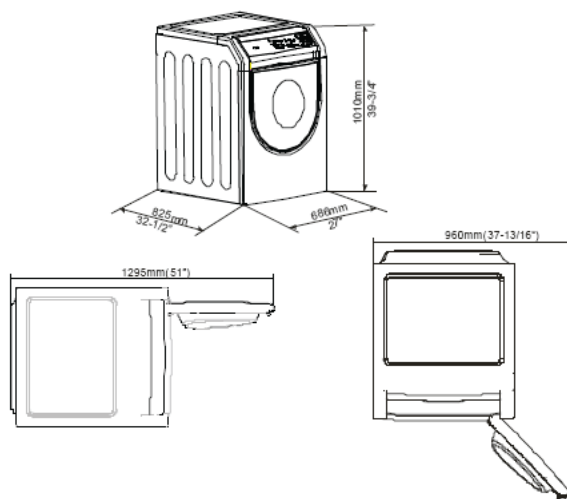

## INSTALLATION DE VOTRE SÈCHEUSE DANS UN PLACARD OU UN ENCASTREMENT

Voici les instructions et les dégagements minimaux nécessaires pour toute installation dans un placard ou un encastrément, fait sur mesure ou non.

- Tout espacement supplémentaire facilitera l'installation et l'entretien.
- Un dégagement supplémentaire peut être nécessaire pour les murs, les portes et les moulures d'embase.
- Un espacement additionnel de 25,4 mm (1 po) des quatre côtés de la sécheuse et recommandé pour réduire le transfert du bruit.
- Si le placard est pourvu d'une porte, on doit prévoir des orifices d'entrée d'air en haut et en bas de la porte. Les portes à persiennes offrant une surface équivalente de passage de l'air sont acceptables. Il faut aussi tenir compte de l'espace requis entre les appareils environnants.

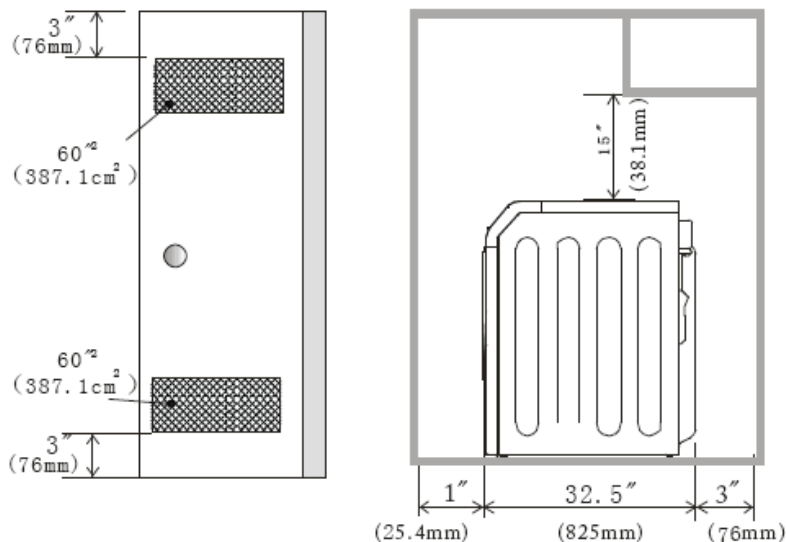

## EXIGENCES CONCERNANT L'INSTALLATION DANS UNE MAISON MOBILE

1. L'évacuation d'air de la sècheuse DOIT se faire à l'extérieur de la maison (à l'extérieur et non pas au-dessous de la maison mobile) à l'aide de conduit en métal non inflammable, à l'épreuve du feu. Les conduits en métal doivent avoir 10,16 cm (4 pouces) de diamètre sans obstructions. Les conduites en métal rigide sont préférables.
2. Si la conduite d'évacuation d'air traverse le plancher et un espace fermé situé sous la maison mobile, l'évacuation d'air DOIT se terminer à l'extérieur de cet espace fermé, et la sortie bien fixée à la structure de la maison mobile.
3. Lors de l'installation d'une sècheuse à gaz dans une maison mobile, il faut prévoir un apport d'air extérieur. L'espace à prévoir doit être supérieur de deux fois à celui du conduit d'évacuation de la sècheuse.
4. Cette sècheuse DOIT être fixée au plancher au moyen de l'ensemble d'installation n° P/N 0030807988 pour maison mobile. Conformez-vous aux instructions fournies avec l'ensemble.
5. Consultez les parties précédentes pour de plus amples informations sur les exigences concernant l'aération.
6. L'installation doit respecter la norme fédérale sur la construction et la sécurité des maisons mobiles en vigueur (Manufactured Home Construction & Safety Standard) (partie intégrante du règlement fédéral 24 CFR Partie 32-80) ou, lorsque cette norme ne s'applique pas, elle doit respecter la norme nationale américaine pour les maisons mobiles (American National Standard for Mobile Homes). Lorsque l'installation se fait au Canada, elle doit se conformer aux normes ACNOR Z240.

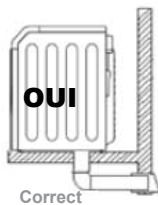
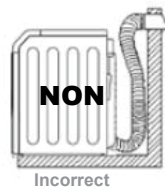
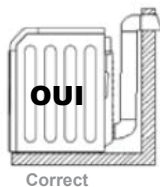
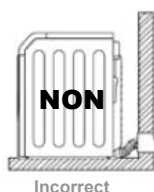
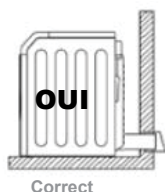



## REPLACEMENT DE L'AMPOULE DU TAMBOUR

1. Par souci de sécurité, veuillez débrancher le cordon d'alimentation avant de remplacer l'ampoule du tambour.
2. Ouvrez la porte de la sécheuse, et repérez l'ampoule du tambour. En vous servant d'un tournevis cruciforme, retirez le protège-ampoule (comme le montre l'illustration ci-dessous).

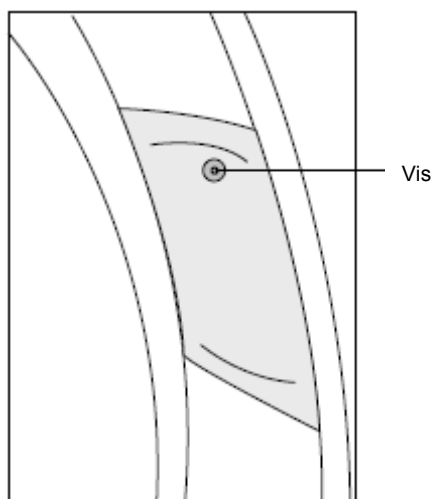

3. Retirez l'ampoule en la dévissant dans le sens inverse des aiguilles d'une montre. Remplacez-la par une autre ampoule de 15 watts, puis installez le protège-ampoule et serrez la vis.
4. Servez-vous de votre sécheuse en la branchant à la prise murale.

# AVERTISSEMENT

**Voici les exigences spécifiques à l'installation électrique correcte et sécuritaire de votre sècheuse. La non-observance de ces instructions peut entraîner un risque d'électrocution ou d'incendie, ou les deux.**

## SÈCHEUSE ÉLECTRIQUE

(CHDE/HDE5000AW ET CHDE/HDE5300AW)

### DIRECTIVES DE MISE À LA TERRE

Cet appareil doit être mis à la terre. En cas de défectuosité ou de bris, la mise à la terre réduira le risque de choc électrique en fournissant un trajet de moindre résistance au courant électrique. Cet appareil est équipé d'un cordon ayant un conducteur de mise à la terre de l'appareillage et une prise de mise à la terre. La fiche d'alimentation électrique doit être connectée à une prise de courant compatible, installée adéquatement et mise à la terre conformément aux codes et règlements locaux. La sècheuse DOIT être branchée à une installation métallique mise à la terre en permanence; sinon, un conducteur de mise à la terre de l'appareil doit suivre les conducteurs du circuit et être branché à la borne ou à la connexion de mise à la terre de l'appareil.

1. Cet appareil doit être correctement mis à la terre. Le non-respect de cette consigne peut entraîner un risque de choc électrique. Suivez les instructions contenues dans ce guide concernant la mise à la terre adéquate.
2. N'utilisez pas de rallonge électrique avec cette sècheuse. Certaines rallonges ne sont pas conçus pour supporter l'intensité du courant qu'utilise cette sècheuse; elles peuvent fondre et présenter un risque choc électrique ou d'incendie. Placez la sècheuse à portée de la prise murale afin de déterminer la longueur du cordon à acheter et prévoir un certain jeu dans la longueur du cordon. Consultez la partie traitant des exigences concernant l'électricité dans ce guide pour savoir quelle longueur de cordon acheter.
3. Un détendeur approuvé par U.L. doit être fixé au cordon d'alimentation. Si le détendeur n'était pas présent, le cordon pourrait être arraché de la sècheuse ou coupé par tout type de mouvement, ce qui présenterait un risque choc électrique.
4. Ne pas utiliser une prise à conducteurs en aluminium avec un cordon ou une prise à conducteurs en cuivre (ni l'inverse). Une réaction chimique se produit entre le cuivre et l'aluminium qui pourrait causer un court-circuit. Il faut utiliser un cordon d'alimentation à conducteurs en cuivre avec une prise à conducteurs en cuivre.

**REMARQUE:** Les sècheuses qui fonctionnent avec une alimentation de 208 volts présentent un temps de séchage plus long que celles qui utilisent une alimentation de 240 volts.

**AVERTISSEMENT:** Le branchement inadéquat du conducteur de mise à la terre pourrait présenter un risque de choc électrique. En cas de doute quant à la mise à la terre adéquate de l'appareil, contactez un électricien agréé.

## SÉCHEUSE AU GAZ (HDG5000AW ET HDG5300AW)

1. Les sècheuses au gaz sont pourvues d'une fiche mise à la terre à trois broches de 15 A ~120 volts (mise à la terre) installée en usine, vous procurant une protection contre les chocs électriques, et devrait être branchée à une prise murale à tripolaire adéquatement mise à la terre. En aucun cas, ne coupez ou n'enlevez la broche de mise à la terre de la fiche.

## CONNEXIONS ÉLECTRIQUES

### SÉCHEUSE ÉLECTRIQUE (HDE5000AW ET HDE5300AW)

Systèmes à 3 fils (modèles vendus aux É-U seulement)

1. Retirez les vis qui retiennent le couvercle du panneau de branchement ainsi que le support de montage du détendeur situés dans le coin supérieur à l'arrière de la sècheuse.
2. Posez un détendeur approuvé par U.L. dans le trou du support. Serrez simplement l'écrou à la main pour le moment.
3. Enfilez un cordon d'alimentation NEMA 10-30 approuvé par U.L. de 30 A de type SRDT dans le détendeur.
4. Fixez le conducteur neutre (fil central) du cordon d'alimentation à la borne centrale de couleur cuivrée du panneau de branchement. Serrez la vis solidement.
5. Fixez les deux autres conducteurs du cordon d'alimentation aux bornes cuivrées situées de part et d'autre du panneau de branchement. Serrez les deux vis solidement.

**AVERTISSEMENT:** Ne pas plier excessivement ni sertir les conducteurs sur les bornes.

6. Remplacez le support du détendeur à l'arrière de la sècheuse à l'aide des deux vis. Serrez les vis solidement.
7. Serrez à fond les vis qui retiennent le dispositif de retenue du cordon autour du cordon d'alimentation.
8. Serrez à fond l'écrou du détendeur, de sorte que ce dernier ne bouge plus.
9. Remplacez le couvercle du panneau de branchement.

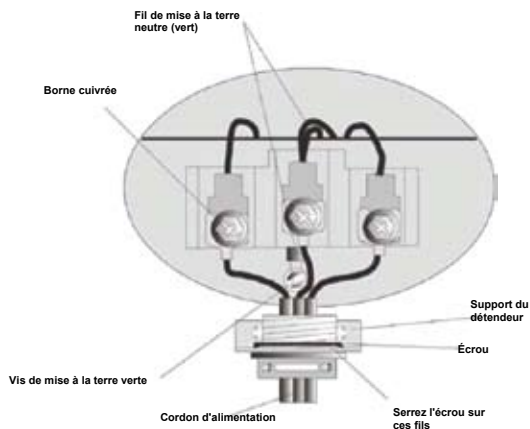

## SÈCHEUSE ÉLECTRIQUE

(HDE5000AW ET HDE5300AW)

Systèmes à 4 fils (modèles vendus aux É-U seulement)

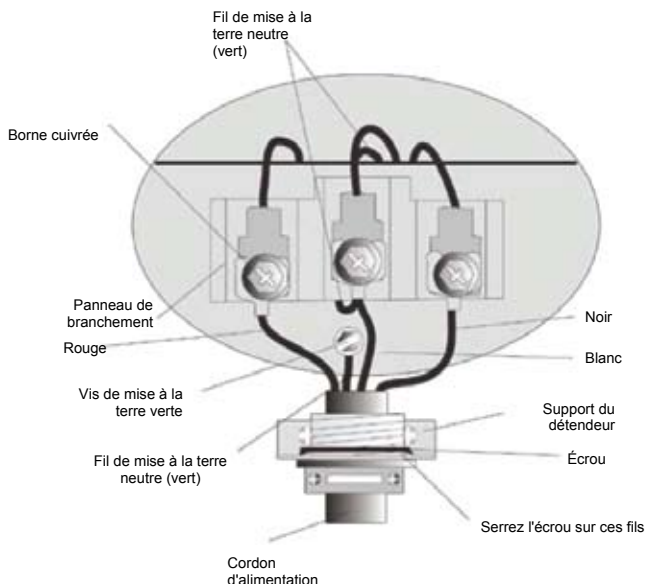

1. Retirez les vis qui retiennent le couvercle du panneau de branchement ainsi que le support de montage du détendeur situés dans le coin supérieur à l'arrière de la sècheuse.
2. Posez un détendeur approuvé par U.L. dans le trou du support. Serrez simplement l'écrou à la main pour le moment.
3. Retirez le fil de terre de la vis de mise à la terre verte neutre située au dessus du panneau de branchement.

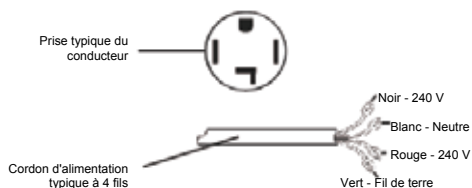

4. Enfilez un cordon d'alimentation NEMA 10-30 approuvé par U.L. de 30 A de type SRDT dans le détendeur.
5. Fixez le fil de terre vert du cordon d'alimentation au boîtier de la sècheuse à l'aide de la vis de mise à la terre verte.
6. Fixez les conducteurs verts de la sècheuse et les conducteurs blancs (neutres) du cordon d'alimentation à la borne centrale de couleur cuivrée du panneau de branchement. Serrez la vis solidement.
7. Fixez les conducteurs rouge et noir du cordon d'alimentation aux bornes cuivrées situées de part et d'autre du panneau de branchement.

**Avertissement:** Ne pas plier excessivement ni serrer les conducteurs sur les bornes.

8. Serrez solidement les vis qui retiennent le dispositif de retenue du cordon autour du cordon d'alimentation.
9. Serrez solidement l'écrou du détendeur, de sorte que ce dernier ne bouge plus.
10. Remplacez le couvercle du panneau de branchement.

## BRANCHEMENTS DU GAZ

### SÈCHEUSE AU GAZ (HDG5000AW ET HDG5300AW)

**REMARQUE:** NE PAS brancher la sècheuse sur une alimentation au propane sans avoir posé un nécessaire de conversion. Ce nécessaire doit être installé par un technicien agréé.

1. Retirez le couvercle qui recouvre le tuyau de gaz à l'arrière de la sècheuse.
2. Branchez un tuyau semi-rigide ou approuvé de 1,27 cm (1/2 po) de diamètre intérieur entre la conduite d'alimentation en gaz et le tuyau de 0,96 cm (3/8 po) situé sur l'arrière de la sècheuse. Utilisez un réducteur de 1,27 cm - 0,96 cm (1/2 po-3/8 po) pour le branchement. Appliquez un ruban pour joints filetés approuvé qui résiste à la corrosion qu'exercent les gaz liquéfiés sur tous les raccords de tuyaux.
3. Ouvrir le robinet d'arrêt de la conduite d'alimentation en gaz.
4. Vérifiez tous les branchements en versant de l'eau savonneuse sur les joints. NE JAMAIS VÉRIFIER S'IL Y A DES FUITES À L'AIDE D'UNE FLAMME VIVE.
5. Reliez la conduite d'échappement à la conduite d'évacuation extérieure. Utilisez un ruban adhésif pour conduites pour sceller les joints.
6. Une fois la sècheuse dans son emplacement définitif, ajustez les pieds de nivellement jusqu'à ce que la sècheuse repose fermement sur ses quatre pieds. Placez un niveau sur le dessus de la sècheuse. LA SÈCHEUSE DOIT ÊTRE À NIVEAU ET REPOSER FERMEMENT SUR SES QUATRE PIEDS.
7. Branchez le cordon d'alimentation à une prise tripolaire mise à la terre. REMARQUE : S'assurer que le courant est coupé à la boîte de fusibles ou de disjoncteurs avant de brancher le cordon d'alimentation dans une prise.
8. Remettez le courant à la boîte de fusibles ou de disjoncteurs.

**PRECAUCIÓN:** Avant d'utiliser la sècheuse, s'assurer que les environs de la sècheuse sont exempts de tout matériau inflammable, d'essence et de toute autre vapeur inflammable. Assurez-vous également qu'aucun objet (boîtes, vêtements, etc.) n'obstrue la circulation de l'air servant à la combustion et à la ventilation par le panneau à persiennes situé à l'arrière de la sècheuse.

9. Faites fonctionner la sècheuse pendant un cycle complet pour en vérifier le fonctionnement.

**REMARQUE:** Dans le cas des sècheuses à gaz, la conduite doit être vidée de son air avant que le brûleur ne puisse s'allumer. Si le brûleur ne s'allume pas dans les 45 secondes qui suivent le premier démarrage, l'interrupteur de sûreté éteint automatiquement le brûleur. Si cela se produit, remettez la minuterie à «OFF» et attendez 5 minutes avant de tenter une nouvelle fois d'allumer le brûleur.

**REMARQUE:** Conformez-vous aux instructions fournies avec l'ensemble.

## BRANCHEMENT DE LA SÈCHEUSE À LA CONDUITE D'ALIMENTATION EN GAZ

- A) Branchez l'embout femelle du coude de 3/8 po à raccord fileté NPT à l'orifice d'admission des gaz de la sècheuse. Puis, branchez un raccord union évasé de 3/8 po au coude femelle.

**IMPORTANT:** Pour empêcher tout mouvement de l'orifice, veuillez utiliser une clé à tuyau pour fixer solidement l'orifice d'admission des gaz de la sècheuse. Appliquez du ruban en Teflon® ou du mastic pour joints de tuyaux à l'adaptateur et à l'orifice d'admission des gaz.

- B) Fixez le connecteur métallique flexible de la conduite d'alimentation en gaz à l'adaptateur.

- C) Veillez à ce que le joint d'étanchéité de la conduite flexible d'alimentation soit solidement fixé. Utilisez deux clés pour assurer la meilleure connexion possible.

- D) Pour vérifier la pression de l'orifice d'admission des gaz, fixez une prise NPT de 1/8 po au robinet d'arrêt de la conduite d'alimentation en gaz de la sècheuse. Puis, branchez un raccord évasé à la prise. Appliquez du ruban en Teflon® aux filetages de l'adaptateur et de la prise pour vous assurer de l'étanchéité.

- E) Servez-vous de deux clés ajustables pour serrer chaque connexion.

**IMPORTANT:** Ne pas trop serrer!

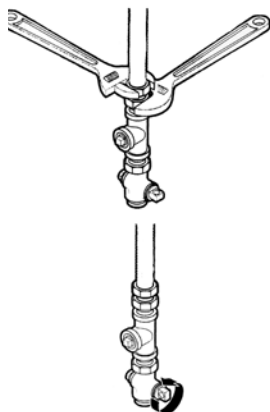
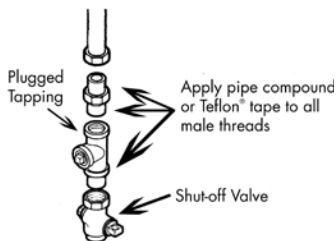
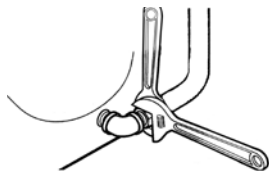
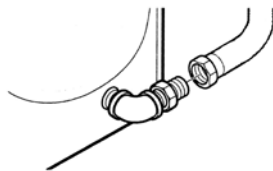
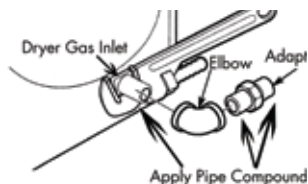

## INSTRUCTIONS D'UTILISATION

**Afin de réduire les risques d'incendie, de choc électrique ou de blessures, lisez les CONSIGNES DE SÉCURITÉ IMPORTANTES avant d'utiliser cet appareil.**

**Tableau de commande** HDE/HDG5300AW, CHDE5300AW

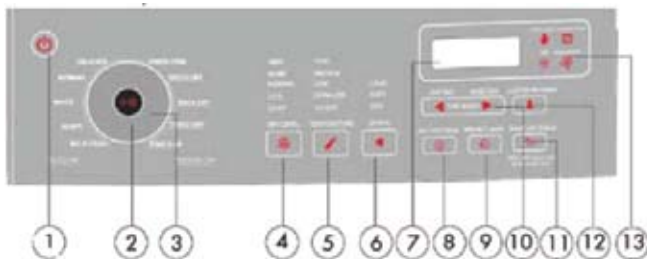

### TABLEAU DE COMMANDE TACTILE

#### Touche d'alimentation :

- Appuyez sur la touche pour mettre la sècheuse en marche. Pour éteindre l'appareil, appuyez sur la touche pendant 2 secondes.

#### Touche de mise en marche/arrêt :

- Appuyez sur la touche pour mettre la sècheuse en marche. Appuyez sur la touche pendant deux secondes pour commencer le séchage. Appuyez sur la touche de nouveau pendant deux secondes pour arrêter la sècheuse pendant un cycle de séchage.

#### Cycles de séchage: (3) Cycles de séchage manuel:

- Le bouton "Manual Dry Cycles (Cycles de séchage manuel)" vous permet de sélectionner la durée de séchage ainsi que la température de séchage requis. A cette sélection, la durée restante à l'affichage indique la durée restante au cycle. La durée peut être changée au mode Cycles de séchage manuel en touchant aux boutons "More Time (Plus de temps)" ou "Less Time (Moins de temps)". La durée des cycles de séchage automatique ne peut être changée.
- Speed Dry (Séchage rapide): Utilisez ce cycle pour les petites charges qui ne requièrent qu'une courte durée de séchage.
- Rack Dry (Séchage sur grille): Utilisez ce cycle pour les articles qui ne doivent pas être tournés. Par exemple, certains chandails, de la soie, de la lingerie ou des chaussures de gymnastique.
- Timed Dry (Séchage minuté): Utilisez ce cycle pour les articles pesants tels que des édredons.
- Touch Up (Retouche): Utilisez ce cycle pour défroisser certains articles dont les vêtements à leur sortie d'une valise ou des articles froissés laissés trop longtemps dans la sècheuse.

#### Cycles de séchage automatique (séchage avec capteur):

- La touche "Auto-Dry (Sensor Dry) cycles (Cycles de séchage automatique / séchage avec capteur)" vous permet de sélectionner vos cycles de séchage. Pour vous faciliter la tâche, 6 cycles de séchage en fonction de l'entretien des tissus sont programmés dans ce mode : Bulk Items (Volumineux), Heavy (Lourd), White (Blanc), Normal, Delicate (Délicat), Press Free (Sans repassage). Un capteur détecte l'humidité dans la charge et ajuste automatiquement la durée de séchage afin de procurer un séchage optimum.

Volumineux	Séchage d'articles volumineux tels que des draps.
Lourd	Pour des matériaux lourds tels que les jeans et les serviettes de bain
Blanc	Pour les articles tels que le linge et les draps
Normal	Articles normaux utilisés quotidiennement.
Délicat	Séchage de petite quantité de vêtements ou de tissus délicats.
Sans repassage	Pour les articles infroissables, perma-press et les tricotés.

### Touche Dry Level (Niveau de séchage): (4)

- Utilisé pour régler le niveau de séchage des programmes automatiques. Lorsque le séchage manuel est choisi, deux bips se font entendre lorsqu'on appuie sur cette touche. 5 sélections sont offertes : Very (Beaucoup), More (Plus), Normal, Less (Moins), Damp (Humide). Sélectionnez d'abord le cycle de séchage puis ajustez le niveau de séchage désiré pour la brassée

**REMARQUE:** La sélection du niveau de séchage s'effectue uniquement avec les cycles de séchage automatique (avec capteur).

### Touche Temperature (Température): (5)

- Utilisé pour régler la température de séchage. Cinq températures de séchage sont disponibles : High (Élevée), Med (Moyenne), Low (Basse), Extra Low (Très basse) et No Heat (Pas de chaleur).

**REMARQUE :** Au cycle de séchage sur grille, la sélection de la température est limitée à Extra Low (Très basse) et Air Dry (Séchage à l'air). Aux cycles de séchage automatique, la température ne peut être sélectionnée que pour les réglages inférieurs au réglage par défaut; Air Dry (Séchage à l'air ne peut être sélectionné).

### Touche Signal: (6)

- Utilisé pour régler le volume ou éteindre l'avertisseur. Vous pouvez sélectionner fort, faible ou éteint. Cette touche sert à contrôler le volume du son émis lorsque vous appuyez sur une touche du tableau de commande ou à la fin du cycle de séchage.

### Affichage numérique: (7)

- Indique la durée restante (en minute) pendant un cycle.

**REMARQUE:** Un message d'erreur s'y affiche en cas d'un problème avec la sècheuse.

### Bouton Anti Bacterial (Antibactérien): (8)

- Cette fonction peut être sélectionnée uniquement pour certains cycles. Ici, la température de chaleur est augmentée au niveau de séchage le plus élevé. Cette option ne peut être utilisée qu'avec les cycles Heavy (Lourd), Bulk Items (Volumineux), White (Blanc) et Normal.

**REMARQUE:** Ne peut être utilisé avec les cycles Delicates (Délicat), Press Free (Sans repassage) ou Manual Dry (Séchage manuel).

### Bouton Wrinkle Saver (Sans froissage): (9)

- Cette fonction pratique vous aide à empêcher que des articles ne se froissent lorsque vous ne pouvez pas les retirer de la sècheuse à la fin d'un cycle. La sècheuse s'arrêtera puis tournera pendant une courte période toutes les quelques minutes. Appuyez sur le bouton Wrinkle Saver (Sans froissage) pour activer cette fonction. Cette fonction sera activée pendant une heure débutant à la fin du programme de séchage. Vous pouvez arrêter cette fonction en tout temps en ouvrant la porte de la sècheuse.

### Touche More Time (Plus de temps) et Less Time (Moins de temps): (10)

- Utilisé pour régler la durée de 0 à 2 heures lorsque les cycles Timed Dry (Séchage minuté), Rack Dry, (Séchage sur grille), Speed Dry (Séchage rapide) ou Touch up (Retouche) sont sélectionnés.

### Damp Dry Signal (Signal d'humidité): (11)

- Si cette fonction est activée, la sècheuse émet un son pour indiquer que la charge est sèche à environ 80 %. Cela vous permet de retirer les plus petits articles ou ceux que vous désirez repasser. Cette fonction est disponible uniquement avec les cycles de séchage automatique.



## Custom Program (Programme personnalisé) : (12)

- Cette fonction vous permet d'enregistrer un cycle préféré. Il suffit de choisir les réglages et de toucher au bouton Custom Program (Programme personnalisé) pendant 3 secondes. Un bip confirmera que le cycle a été enregistré. Pour rappeler un cycle personnalisé, touchez au bouton « Programme personnalisé » avant de faire sécher une charge. Pour modifier le cycle enregistré, configurez les réglages désirés et touchez de nouveau au bouton Custom Program (Programme personnalisé) pendant 3 secondes pour l'enregistrer. Vous pouvez également programmer Anti-Bacterial (Antibactérien), Wrinkle Saver (Sans froissage) et Damp Dry Signal (Signal d'humidité). Touchez au bouton Custom Program (Programme personnalisé) et ensuite au bouton de mise en marche/arrêt pour activer le programme.

## Voyants de fonction: (13)



- **Child Lock (Verrouillage de sécurité enfants):** Vous pouvez verrouiller les commandes afin d'empêcher tout changement de sélection ou vous pouvez verrouiller les commandes après le démarrage d'un cycle. Ainsi, les enfants ne pourront pas démarrer accidentellement la sècheuse en utilisant les touches lorsque cette option est sélectionnée.

Pour verrouiller la sècheuse, touchez et maintenez le bouton Damp Dry Signal (Signal d'humidité) pendant 3 secondes. Un bip unique se fera entendre et le voyant Child Lock (Verrouillage de sécurité enfants) s'allumera. Pour déverrouiller la sècheuse, touchez et maintenez le bouton Damp Dry Signal (Signal d'humidité) pendant 3 secondes.



- **Check Filter (Vérifier le filtre):** Après que vous avez touché au bouton d'alimentation, le voyant Check Filter (Vérifier le filtre) clignote jusqu'à ce que vous touchiez au bouton de mise en marche/arrêt.

Il s'agit simplement d'un rappel de nettoyer le filtre à charpie avant que le programme de séchage démarre.



- **Dry (Séchage):** Lorsqu'il est illuminé, ce voyant lumineux signale que le mode de séchage est en cours.



- **Cool Down (Refroidissement):** Lorsqu'il est illuminé, ce voyant lumineux signale que le mode de refroidissement est en cours.

## Tableau de commande HDE/HDG5000AW CHDE5000AW

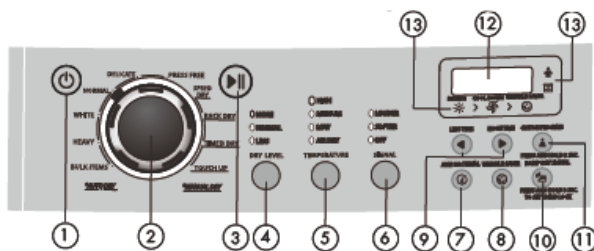

**REMARQUE:** Les fonctions peuvent varier selon les modèles.

### Bouton d'alimentation: (1)

- Appuyez sur ce bouton pour mettre la sècheuse en marche. Pour éteindre l'appareil, appuyez de nouveau.

### Cycle Select Dial (Cadran de sélection de cycle): (2)

- Effectuer votre sélection à partir des cycles de séchage automatique (Bulky Items/Volumineux, Heavy/Lourd, White/Blanc, Normal, Delicate/Délicat et Press Free / Sans repassage) ou des cycles manuels (Touch Up/Retouche, Time Dry/Séchage minuté, Rack Dry/Séchage sur grille ou Speed Dry/Séchage rapide).

Volumineux	Séchage d'articles volumineux tels que des draps.
Lourd	Pour des matériaux lourds tels que les jeans et les serviettes de bain.
Blanc	Pour les articles tels que le linge et les draps.
Normal	Articles normaux utilisés quotidiennement.
Délicat	Séchage de petite quantité de vêtements ou de tissus délicats.
Sans repassage	Pour les articles infroissables, perma-press et les tricots.

### **Bouton de mise en marche/arrêt: (3)**

- Appuyez sur le bouton pour mettre la sècheuse en marche. Appuyez une fois sur ce bouton pour commencer le séchage. Appuyez à nouveau au bouton pour arrêter l'appareil pendant le cycle de séchage.

### **Bouton Dry Level (Niveau de séchage): (4)**

- Utilisé pour régler le niveau de séchage des programmes automatiques. Trois sélections sont offertes : More (Plus), Normal et Less (Moins)

**REMARQUE:** La sélection du niveau de séchage s'effectue uniquement avec les cycles de séchage automatique (avec capteur).

### **Bouton Temperature (Température): (5)**

- Utilisé pour régler la température de séchage. Quatre températures de séchage sont disponibles : High (Élevée), Med (Moyenne), Low (Basse) et No Heat (Pas de chaleur).

**REMARQUE :** Au cycle de séchage sur grille, la sélection de la température est limitée à Extra Low (Très basse) et Air Dry (Séchage à l'air). Aux cycles de séchage automatique, la température ne peut être sélectionnée que pour les réglages inférieurs au réglage par défaut; Air Dry (Séchage à l'air ne peut être sélectionné).

### **Bouton Signal: (6)**

- Utilisé pour régler le volume ou éteindre complètement l'avertisseur. Trois sélections sont offertes : Louder (Fort), Softer (Faible) ou Off (Éteint).

### **Bouton Anti Bacterial (Antibactérien): (7)**

- Cette fonction peut être sélectionnée uniquement pour certains cycles. Ici, la température de chaleur est augmentée au niveau de séchage le plus élevé. Cette option ne peut être utilisée qu'avec les cycles Heavy (Lourd), Bulk Items (Volumineux), White (Blanc) et Normal.

**Remarque: Ne peut être utilisé avec le cycle de tissus délicats.**

### **Bouton Wrinkle Saver (Sans froissage): (8)**

- Cette fonction pratique vous aide à empêcher que des articles ne se froissent lorsque vous ne pouvez pas les retirer de la sècheuse à la fin d'un cycle. La sècheuse s'arrêtera puis tournera pendant une courte période toutes les quelques minutes. Appuyez sur le bouton Wrinkle Saver (Sans froissage) pour activer cette fonction. Cette fonction sera activée pendant une heure débutant à la fin du programme de séchage. Vous pouvez arrêter cette fonction en tout temps en appuyant sur le bouton Wrinkle Saver (Sans froissage) ou en ouvrant la porte de la sècheuse.

### **Bouton More Time (Plus de temps) et Less Time (Moins de temps): (9)**

- Utilisé pour régler la durée de 0 à 120 minutes lorsque les cycles Timed Dry (Séchage minuté), Rack Dry, (Séchage sur grille), Speed Dry (Séchage rapide) ou Touch up (Retouche) sont sélectionnés.

### **Damp Dry Signal (Signal d'humidité): (10)**

- Si cette fonction est activée, la sècheuse émet un son pour indiquer que la charge est sèche à 80 %. Cela vous permet de retirer les plus petits articles ou ceux que vous désirez repasser. Cette fonction est disponible uniquement avec les cycles de séchage automatique.

## Custom Program (Programme personnalisé) : (11)

- Cette fonction vous permet d'enregistrer un cycle préféré. Il suffit de choisir les réglages et de toucher au bouton Custom Program (Programme personnalisé) pendant 3 secondes. Un bip confirmera que le cycle a été enregistré. Pour rappeler un cycle personnalisé, touchez au bouton « Programme personnalisé » avant de faire sécher une charge. Pour modifier le cycle enregistré, configurez les réglages désirés et touchez de nouveau au bouton Custom Program (Programme personnalisé) pendant 3 secondes pour l'enregistrer. Vous pouvez également programmer Anti-Bacterial (Antibactérien), Wrinkle Saver (Sans froissage) et Damp Dry Signal (Signal d'humidité). Touchez au bouton Custom Program (Programme personnalisé) et ensuite au bouton de mise en marche/arrêt pour activer le programme.

## Affichage numérique: (12)

- Indique la durée restante (en minute) pendant un cycle.

**REMARQUE:** Un message d'erreur s'y affiche en cas d'un problème avec la sécheuse.

## Voyants de fonction: (13)



- **Child Lock (Verrouillage de sécurité enfants):** Vous pouvez verrouiller les commandes afin d'empêcher tout changement de sélection ou vous pouvez verrouiller les commandes après le démarrage d'un cycle. Ainsi, les enfants ne pourront pas démarrer accidentellement la sécheuse en utilisant les touches lorsque cette option est sélectionnée.

Pour verrouiller la sécheuse, touchez et maintenez le bouton Damp Dry Signal (Signal d'humidité) pendant 3 secondes. Un bip unique se fera entendre et le voyant Child Lock (Verrouillage de sécurité enfants) s'allumera. Pour déverrouiller la sécheuse, touchez et maintenez le bouton Damp Dry Signal (Signal d'humidité) pendant 3 secondes.



- **Check Filter (Vérifier le filtre):** Après que vous ayez touché au bouton d'alimentation, le voyant Check Filter (Vérifier le filtre) clignote jusqu'à ce que vous touchiez au bouton de mise en marche/arrêt. Il s'agit simplement d'un rappel de nettoyer le filtre à charpie avant que le programme de séchage démarre.



- **Dry (Séchage):** Lorsqu'il est illuminé, ce voyant lumineux signale que le mode de séchage est en cours.



- **Cool Down (Refroidissement):** Lorsqu'il est illuminé, ce voyant lumineux signale que le mode de refroidissement est en cours.

## PRÉPARATIONS AVANT LE SÉCHAGE

- Rassemblez les vêtements ayant la même sorte de tissu (coton, synthétiques et laine) pour le séchage.
- Les vêtements de couleur foncée et pâle devraient être séchés séparément. Les tissus susceptibles de perdre de la charpie et ceux pouvant adhérer à la charpie devraient être séchés séparément. Les tissus susceptibles de répandre de la charpie devraient être retournés avant d'être placés dans la sècheuse.
- Assurez-vous que les boutons ainsi que les garnitures de décoration sur les vêtements sont résistants à la température élevée et qu'ils n'endommageront pas la surface du tambour. Avant le chargement, les fermetures éclair des vêtements devraient être fermées ainsi que les boutons ou les crochets, et les ceintures devraient être attachées de sorte à éviter tout risque d'enchevêtrement et d'obstruction.
- Si possible, sortez les poches des vêtements pour assurer un séchage uniforme.
- Vérifiez si des vêtements sont encore sales. Si c'est le cas, lavez-les de nouveau. Sinon, la saleté risque de ne plus partir.
- Les plus petits articles devaient être placés dans un sac en filet avant le chargement et le séchage afin d'éviter tout enchevêtrement et d'assurer d'un retrait facile de la sècheuse.
- Assurez-vous que la prise d'alimentation est convenablement mise à la terre. La borne de mise à la terre ne doit pas être reliée ou conduite de gaz ou d'eau du robinet.
- Assurez-vous que la conduite d'échappement soit correctement connectée.
- Assurez-vous que le filtre à charpie est propre et installé convenablement. Si le filtre à charpie n'est pas installé, les articles tournants pourraient entrer dans le système d'échappement et endommager la sècheuse.

**REMARQUE:** S'applique aux cycles de séchage automatique et de séchage minuté.

- Pour le cycle de séchage sur grille, retirez le filtre à charpie et installez la grille de séchage de sorte que son extrémité arrière soit légèrement inclinée. La configuration est illustrée à la page 26.

## CHARGEMENT DES VÊTEMENTS DANS LA SÈCHEUSE

- La charge appropriée devrait représenter environ 1/3 à 1/2 du volume du tambour. La capacité du tambour est de 7,5 pieds cubes. Évitez de mettre une charge trop volumineuse puisque de l'espace est requis pour assurer une rotation libre des vêtements afin d'obtenir un séchage uniforme et sans froissage.
- Lors de séchage de grands articles, seuls deux à trois devraient être chargés à la fois et complétés par de petits et de moyens articles.
- Pour les vêtements délicats ou de petites charges, deux serviettes peuvent y être ajoutées afin d'obtenir un meilleur séchage et éviter le froissage.
- Ne séchez pas les vêtements en excès afin d'éviter le froissage, le rétrécissement, la rugosité, l'accumulation de charge électrostatique et de charpie.

### Cycle Séchage sur grille

- Ce programme est conçu spécialement pour les articles tels que les chaussures de sport. Au cours du séchage, veuillez vous assurer que les articles sont placés sur la grille de sorte qu'il n'y ait pas de risque d'enchevêtrement par les déflecteurs lors de la rotation du tambour.

**REMARQUE:** Si la grille de séchage n'est pas en place, le tube de roulement interne pourrait entrer en contact avec la grille de séchage et entraîner des dommages à la sècheuse et à la grille de séchage.

### Utilisation de la grille de séchage

1. Ouvrez la porte de la sècheuse.
2. Vérifiez si le tambour est vide.
3. Retirez le filtre à charpie. (Fig 1)

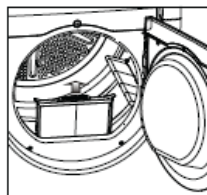

4. Soulevez la grille de séchage horizontalement dans le tambour. (Fig.2)

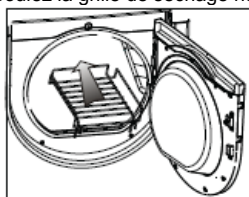

Fig.2

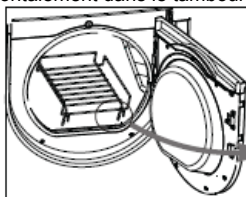
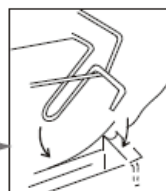

Fig.3



5. Placez la grille de séchage de sorte que les crochets soient insérés à l'avant et se verrouillent en place. (Fig.3)

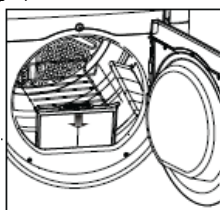

Fig.4

6. Insérez le filtre à charpie de sorte qu'il soit au même niveau que le rebord du tambour. (Fig.4)

## CYCLE AUTO DRY (SÉCHAGE AUTOMATIQUE)

### HDE/HDG5300AW, CHDE5300AW

1. Touchez le bouton d'alimentation
  - Le panneau informatique émet alors un bip et la sécheuse passe du statut d'arrêt au statut de fonctionnement initial (programme NORMAL).
  - Si le bouton de mise en marche/arrêt n'est pas activé au cours des cinq minutes suivant la mise en marche, l'alimentation est coupée et la sécheuse passe alors au statut d'arrêt.
  - La sécheuse passe immédiatement au statut d'arrêt à la fin de chaque cycle.
  - Peu importe le statut du tableau de commande, toutes les opérations sont arrêtées lorsqu'on active la touche d'arrêt.
  - Le statut par défaut est programme "NORMAL".



2. Appuyez sur la touche "Auto-Dry Cycles (Cycles de séchage automatique)" afin de sélectionner le cycle automatique complet convenable.
  - Le programme NORMAL est automatiquement sélectionné après la mise en marche. Si vous désirez utiliser un autre programme automatique complet, appuyez sur la touche "Auto-Dry Cycles (Cycles de séchage automatique)" jusqu'à ce que le voyant correspondant s'allume.
  - Le programme NORMAL est automatiquement sélectionné après la mise en marche. Si vous désirez utiliser un autre programme automatique complet, appuyez sur le bouton "Auto-Dry Cycles (Cycles de séchage automatique)" jusqu'à ce que le voyant correspondant s'allume.
  - Pour sélectionner des réglages désirés, vous devriez choisir la fonction "Programme personnalisé".
  - La sécheuse peut enregistrer des programmes définis par l'utilisateur et afficher le programme précédent jusqu'à la prochaine application de cette fonction.
3. Appuyez sur le bouton "Dry Level (Niveau de séchage)" afin de sélectionner le niveau de séchage convenable.
4. Appuyez sur la touche "Temperature (Température)" afin de sélectionner la température appropriée.
5. Appuyez sur le bouton "Signal" et l'avertisseur émettra un signal sonore à la fin d'un cycle.
  - L'utilisateur peut définir trois conditions pour l'avertisseur : Louder (Fort), Softer (Faible) ou Off (Éteint).
6. Appuyez sur le bouton "Wrinkle Saver (Sans froissage)" afin de sélectionner le programme de séchage convenable.
  - Cette fonction pratique vous aide à empêcher que des articles ne se froissent lorsque vous ne pouvez pas les retirer de la sécheuse à la fin d'un cycle. La sécheuse s'arrêtera puis tournera pendant une courte période toutes les quelques minutes. Appuyez sur le bouton Wrinkle Saver (Sans froissage) pour activer cette fonction. Vous pouvez arrêter cette fonction en tout temps en appuyant sur le bouton Wrinkle Saver (Sans froissage) ou en ouvrant la porte de la sécheuse. Cette fonction sera activée pendant une heure débutant à la fin du programme de séchage.

### 7. Appuyez sur le bouton "Anti Bacterial (Antibactérien)"

- Cette fonction peut être sélectionnée uniquement pour certains cycles. Ici, la température de chaleur est augmentée au niveau de séchage le plus élevé. Cette option ne peut être utilisée qu'avec les cycles Heavy (Lourd), Bulk Items (Volumineux), White (Blanc) et Normal.

**REMARQUE:** Ne peut être utilisé avec le cycle de tissus délicats.

### 8. Appuyez sur le bouton "Damp Dry Signal (Signal d'humidité)"

- Si cette fonction est activée, la sècheuse émet un son pour indiquer que la charge est sèche à 80 %. Cela vous permet de retirer les plus petits articles ou ceux que vous désirez repasser.

### 9. Appuyez sur le bouton de mise en marche/arrêt.

- Pour démarrer l'appareil, fermez d'abord la porte et appuyez ensuite sur ce bouton.
- Si une pause est requise pendant le séchage, appuyez sur ce bouton. Appuyez de nouveau sur ce bouton pour poursuivre le séchage.

Cycles		Durée	Température	Niveau de séchage	Signal	Sans froissage	Antibactérien	Signal d'humidité
Séchage automatique	Normal	42	Élevée	Normal *	*	*	*	*
	Blanc	55	Moyenne	Normal *	*	*	*	*
	Lourd	50	Élevée	Normal *	*	*	*	*
	Volumineux	52	Moyenne	Normal *	*	*	*	*
	Délicat	35	Basse	Normal *	*	*		*
	Sans repassage	35	Basse	Normal *	*	*		*
Séchage manuel	Séchage rapide	25	Élevée*	/	*	*		
	Séchage sur grille	50	Séchage à l'air*	/	*	*		
	Séchage minuté	30	Élevée*	/	*	*		
	Retouche	25	Basse *	/	*	*		
* signifie qu'une programmation est possible.								

## CYCLE AUTO DRY (SÉCHAGE AUTOMATIQUE)

### HDE/HDG 5000AW, CHDE5000AW

- Appuyez sur le bouton d'alimentation pour mettre la sècheuse en marche.
- Réglez le cadran de sélection de cycle au cycle de séchage automatique requis. Le signal, la température et les niveaux de séchage sont programmés à l'avance. Pour modifier ces réglages :
  - Appuyez sur le bouton "Dry Level (Niveau de séchage)" afin de sélectionner le niveau de séchage convenable après la mise en marche de la sècheuse. Trois options sont disponibles : More (Plus), Normal et Less (Moins)
  - Appuyez sur le bouton "Signal", l'avertisseur émettra un signal sonore à la fin d'un cycle.
  - L'utilisateur peut sélectionner fort, faible ou éteint.
  - Appuyez sur le bouton "Wrinkle Saver (Sans froissage)" afin de sélectionner le programme de séchage convenable.
  - Cette fonction pratique vous aide à empêcher que des articles ne se froissent lorsque vous ne pouvez pas les retirer de la sècheuse à la fin d'un cycle. La sècheuse s'arrêtera puis tournera pendant une courte période toutes les quelques minutes. Appuyez sur le bouton Wrinkle Saver (Sans froissage) pour activer cette fonction. Vous pouvez arrêter cette fonction en tout temps en appuyant sur le bouton Wrinkle Saver (Sans froissage) ou en ouvrant la porte de la sècheuse. Cette fonction sera activée pendant une heure débutant à la fin du programme de séchage.
  - Appuyez sur le bouton "Anti Bacterial (Antibactérien)".
  - Cette fonction peut être sélectionnée uniquement pour certains cycles. Ici, la température de chaleur est augmentée au niveau de séchage le plus élevé. Cette option ne peut être utilisée qu'avec les cycles Heavy (Lourd), Bulk Items (Volumineux), White (Blanc) et Normal.

REMARQUE : Ne peut être utilisé avec le cycle de tissus délicats.

- Appuyez sur le bouton "Damp Dry Signal (Signal d'humidité)".
- Si cette fonction est activée, la sècheuse émet un son pour indiquer que la charge est sèche à 80 %. Cela vous permet de retirer les plus petits articles ou ceux que vous désirez repasser.
- Appuyez sur le bouton de mise en marche/arrêt.
- Pour démarrer l'appareil, fermez d'abord la porte et appuyez ensuite sur ce bouton.
- Si une pause est requise pendant le séchage, appuyez sur ce bouton. Appuyez de nouveau sur ce bouton pour poursuivre le séchage.

Cycles		Durée	Température	Niveau de séchage	Signal	Sans froissage	Antibactérien	Signal d'humidité
Séchage automatique	Normal	42	Élevée	Normal *	*	*	*	*
	Blanc	55	Moyenne	Normal *	*	*	*	*
	Lourd	50	Élevée	Normal *	*	*	*	*
	Volumineux	52	Moyenne	Normal *	*	*	*	*
	Délicat	35	Basse	Normal *	*	*		*
	Sans repassage	35	Basse	Normal *	*	*		*
Séchage manuel	Séchage rapide	25	Élevée*	/	*	*		
	Séchage sur grille	50	Séchage à l'air *	/	*	*		
	Séchage minuté	30	Élevée*	/	*	*		
	Retouche	25	Basse *	/	*	*		

\* signifie qu'une programmation est possible.



## CYCLE MANUAL DRY (SÉCHAGE MANUEL)



### HDE/HDG 5300AW, CHDE5300AW

1. Touchez au bouton d'alimentation pour mettre la sécheuse en marche.
2. Appuyez sur la touche "Manual Dry Cycles (Cycles de séchage manuel)" et sélectionnez le cycle Timed Dry (Séchage minuté), Speed Dry (Séchage rapide) ou Touch Up (Retouche).
3. Appuyez sur les touches "More Time (Plus de temps)" et "(Moins de temps)" afin de sélectionner une durée convenable.
  - Après ce réglage, vous pouvez appuyer sur une de ces deux touches pour augmenter ou diminuer la durée de séchage que vous souhaitez.
- 4-6. Appuyez sur les touches "Temperature (Température)", "Signal," "Wrinkle Saver (Sans froissage)" pour définir le programme désiré.

**REMARQUE:** Pour le programme manuel, l'utilisation des boutons "Temperature (Température)", "Signal," "Wrinkle Saver (Sans froissage)" est la même que pour les programmes automatiques. "Anti-Bacteria (Antibactérien)", "Damp Dry Signal (Signal d'humidité)" et "Dry Level (Niveau de séchage)" sont inactifs, et 2 bips se font entendre lorsqu'ils sont activés.

7. Appuyez sur le bouton de mise en marche/arrêt pour activer le cycle.

## CYCLE MANUAL DRY (SÉCHAGE MANUEL)



### HDE/HDG 5000AW, CHDE5000AW

1. Appuyez sur le bouton d'alimentation pour mettre la sécheuse en marche. Le tableau de commande émet alors un bip et la sécheuse passe du statut d'arrêt au statut de fonctionnement. Si le bouton de mise en marche/arrêt n'est pas activé au cours des cinq premières minutes après la mise en marche, la sécheuse passe alors automatiquement au statut d'arrêt.
2. Réglez le cadran de sélection de cycle au cycle de séchage manuel.
3. Appuyez sur les boutons "More Time (Plus de temps)" et "(Moins de temps)" afin de sélectionner la durée de séchage requise.
- 4-6. Appuyez sur les boutons "Temperature (Température)", "Signal," "Wrinkle Saver (Sans froissage)" pour définir les programmes désirés.

**REMARQUE:** Pour le programme manuel, l'utilisation des boutons "Temperature (Température)", "Signal," "Wrinkle Saver (Sans froissage)" est la même que pour les programmes automatiques. "Anti-Bacteria (Antibactérien)", "Damp Dry Signal (Signal d'humidité)" et "Dry Level (Niveau de séchage)" sont inactifs, et 2 bips se font entendre lorsqu'ils sont activés.

7. Appuyez sur le bouton de mise en marche/arrêt pour activer le cycle.

## CYCLE RACK DRY (SÉCHAGE SUR GRILLE)



### HDE/HDG 5300AW, CHDE5300AW

1. Touchez au bouton d'alimentation pour mettre la sécheuse en marche.
2. Touchez au bouton "Manual Dry Cycles (Cycles de séchage manuel)" et sélectionnez "Rack Dry (Séchage sur grille)".
3. Appuyez sur la touche "Temperature (Température)" afin de sélectionner la température appropriée.
4. Appuyez sur les boutons "More Time (Plus de temps)" et "(Moins de temps)" afin de sélectionner une durée convenable.
5. Appuyez sur le bouton de mise en marche/arrêt pour activer.

## CYCLE MANUAL DRY (SÉCHAGE MANUEL)



### HDE/HDG 5000AW, CHDE5000AW

1. Appuyez sur le bouton d'alimentation pour mettre la sécheuse en marche.
2. Réglez le cadran de sélection de cycle à "Manual Dry Cycles (Cycles de séchage manuel)" et sélectionnez "Rack Dry (Séchage sur grille)".
3. Appuyez sur les boutons "More Time (Plus de temps)" et "(Moins de temps)" afin de sélectionner une durée convenable.
4. Appuyez sur le bouton de mise en marche/arrêt pour activer.

### Autres caractéristiques:

Pour votre commodité, votre sécheuse est également dotée des caractéristiques suivantes:

#### Filtre à charpie:

- Toutes les sécheuses sont dotées d'un filtre à charpie qui doit être nettoyé avant ou après chaque utilisation (consultez la section "Guide d'entretien et de nettoyage").

#### Pattes de nivellement:

- Votre sécheuse est également dotée de quatre pattes de nivellement, situées aux coins avant et arrière de l'appareil. Après avoir correctement installé votre sécheuse dans sa position finale, vous pouvez procéder au nivellement.
- Pour régler les pattes de nivellement, tournez-les dans le sens des aiguilles d'une montre pour relever l'appareil ou dans le sens inverse des aiguilles d'une montre pour l'abaisser.

#### Pause ou remise en marche:

- Pour interrompre la sécheuse en tout temps, ouvrez la porte ou touchez ou appuyez de nouveau sur le bouton de mise en marche/arrêt. Pour redémarrer la sécheuse, fermez la porte et touchez ou appuyez une fois de plus sur le bouton de mise en marche/arrêt.

**REMARQUE:** La sécheuse poursuivra le cycle dans lequel elle a été arrêtée, si la porte est refermée à l'intérieur de cinq minutes. La sécheuse s'arrêtera complètement si le cycle est arrêté pendant plus de cinq minutes. De nouveaux réglages de cycles doivent être effectués avant de remettre la sécheuse en marche.

## BRUITS NORMAUX PENDANT LE FONCTIONNEMENT

Les bruits suivants sont normalement entendus pendant que la sècheuse fonctionne :

- Bruits de culbutage : c'est un bruit normal car les vêtements mouillés et lourds sont continuellement secoués dans la sècheuse.
- Bruit d'air soufflant : cela se produit quand le tambour de la sècheuse tourne à un régime très élevé et que l'air est forcé dans le tambour de la sècheuse.

### Conseils

- Pour obtenir un meilleur séchage, nettoyez le filtre à charpie avant ou après chaque utilisation.
- Ne surchargez pas la sècheuse. La charge appropriée devrait représenter environ 1/3 à 1/2 du volume du tambour.
- Équilibrez la charge dans la sècheuse afin d'obtenir les meilleurs résultats.
- La durée de séchage varie selon les éléments suivants : grosseur de la charge, type de tissu et humidité contenue, température et humidité dans la pièce, tension électrique, longueur de la conduite d'échappement, etc.
- Afin d'éliminer tout doute et de préserver l'énergie, il est recommandé de sécher certains vêtements aux réglages de séchage automatique.
- Suivez toujours les directives d'entretien des tissus fournies par le fabricant du vêtement.

## GUIDE D'ENTRETIEN ET DE NETTOYAGE

- Pour que la sècheuse fonctionne à une efficacité maximale, le filtre à charpie doit être nettoyé avant ou après chaque utilisation. Le filtre peut être enlevé en tirant sur les languettes situées à l'intérieur de la porte de la sècheuse. Le filtre peut être lavé à l'eau ou à l'aide d'un aspirateur. Enlevez tout excès d'eau du filtre en le secouant doucement. Cela enlèvera les poussières et les particules emprisonnées dans le filtre. L'accumulation de charpie limite la circulation d'air, ce qui peut entraîner des durées plus longues de séchage. Après le nettoyage, remplacez le filtre. N'utilisez pas votre sècheuse sans filtre à charpie.
- N'utilisez pas de produit de nettoyage en aérosol pour nettoyer l'intérieur du filtre.
- De la fumée dangereuse ou un choc électrique pourrait se produire. Si le tambour est taché, nettoyez-le avec un linge humide. Enlevez les résidus de saleté avant le séchage de la prochaine charge.
- Nettoyez le boîtier de la sècheuse avec de l'eau et un savon doux. N'utilisez pas de nettoyeurs forts ou abrasifs car ils pourraient endommager la sècheuse.
- Nettoyez régulièrement la conduite d'échappement et la prise d'air afin d'éviter toute obstruction qui pourrait nuire à l'efficacité de la sècheuse.

Filtre à charpie

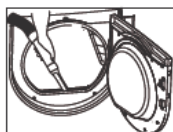
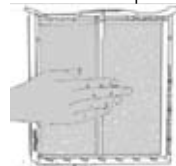

### AVERTISSEMENT!

Avec le temps, la charpie produite par le séchage s'accumule dans l'écran du filtre à charpie. La charpie doit être enlevée au moins une fois par mois. Cela peut être facilement fait à l'aide d'un aspirateur.

## DÉPANNAGE

### **La sècheuse ne fonctionne pas :**

- Vérifiez si l'appareil est bien branché. Il est possible que la prise soit lâche.
- Vérifiez si la prise murale est de la tension appropriée.
- Vérifiez si le fusible doit être réarmé ou remplacé.
- Vérifiez si l'appareil est au mode d'arrêt. Appuyez sur le bouton de mise en marche/arrêt.
- Vérifiez si la porte est ouverte.

### **La sècheuse fonctionne mais ne sèche pas les vêtements :**

- L'appareil peut être surchargé. Au maximum, le tambour de sècheuse doit être à moitié plein.
- Vérifiez la conduite d'échappement et la prise d'air. La prise d'air ne devrait pas être obstruée.
- La conduite d'échappement doit être libre de poussière et de charpie. Elle doit être nettoyée régulièrement.
- La charge dans la sècheuse doit être équilibrée. Il se peut que des vêtements lourds doivent être séparés des vêtements réguliers.
- Les articles volumineux peuvent devoir être replacés.
- Si les vêtements ne sèchent pas uniformément, un réglage à un niveau de séchage plus élevé peut être requis ou les vêtements doivent être équilibrés.

### **La sècheuse émet des bruits inhabituels :**

- Vérifiez s'il y a des pièces de monnaie, des boutons et des objets lourds qui pourraient causer ces bruits.
- La sècheuse peut devoir être mise à niveau.
- Veuillez lire le guide d'utilisation au sujet des bruits normaux.

### **Électricité statique :**

- Causée par un séchage excessif. Réglez à un temps de séchage plus court.
- Mélange avec des tissus synthétiques. Séparez les vêtements faits de tissus différents.
- Utilisez un assouplisseur.

## GARANTIE LIMITÉE

### Garantie d'une année complète

Pendant 12 mois à partir de la date d'achat originale, Haier réparera ou remplacera gratuitement, incluant la main-d'œuvre, toute pièce défectueuse en raison d'un vice de matériau ou de fabrication.

De la deuxième à la cinquième année.

Après seulement un an suivant la date d'achat originale, Haier fournira gratuitement une pièce, comme indiqué ci-dessus, pour remplacer ladite pièce défectueuse en raison d'un vice de matériau ou de fabrication.

Haier est entièrement responsable du coût de la pièce. Tous les autres coûts tels que la main-d'œuvre, les frais d'expéditions, etc. sont à la charge du propriétaire.

**REMARQUE :** Cette garantie commence à la date d'achat de l'article et le reçu de caisse original doit être présenté au représentant de service autorisé avant que les réparations en vertu de la garantie soient effectuées.  
Exceptions : Garantie pour usage commercial ou locatif.

90 jours pour la main-d'œuvre à partir de la date d'achat originale 90 jours pour les pièces à partir de la date d'achat originale. AUCUNE AUTRE GARANTIE NE S'APPLIQUE.

Pour le service en vertu de la garantie

Contactez le centre de service autorisé le plus près de chez vous. Tout service doit être effectué par un centre de service autorisé Haier. Pour obtenir le nom et le numéro de téléphone du centre de service autorisé le plus près de chez vous, veuillez téléphoner au 1-877-337-3639.

Avant d'appeler, veuillez avoir en main les renseignements suivants :

Le numéro de modèle et le numéro de série de votre appareil (situé à l'arrière de l'appareil, dans la partie supérieure gauche).

Le nom et l'adresse du vendeur ou vous avez acheté l'appareil et la date d'achat.

Une description claire du problème.

Une preuve d'achat (reçu de caisse).

Cette garantie couvre les appareils de la zone continentale des États-Unis, de Porto Rico et du Canada.

Ce qui n'est pas couvert par cette garantie :

Le remplacement ou la réparation des fusibles, de disjoncteurs, de câblage ou de la plomberie.

Un produit dont le numéro de série original a été supprimé ou altéré.

Tous les frais de service qui ne sont pas expressément définis comme normaux tels qu'un service normal ou des heures normales.

Les dommages aux vêtements.

Le dommage survenant pendant l'expédition.

Le dommage causé par une mauvaise installation ou un mauvais entretien.

Les dommages résultant d'une mauvaise utilisation, d'un abus, d'un accident, d'un incendie, d'une inondation ou d'une catastrophe naturelle.

Les dommages résultant du service par quelqu'un d'autre qu'un vendeur ou un technicien d'un centre de service autorisé Haier.

Les dommages résultant d'un courant, d'une tension ou d'une alimentation électrique incorrects.

Les dommages résultant de toute modification, altération ou ajustement du produit non autorisé par Haier.

L'ajustement des commandes faites par le consommateur tel que décrit dans le guide de l'utilisateur.

Les tuyaux, les poignées, le filtre à charpie et toutes les pièces, accessoires et pièces jetables.

La main-d'œuvre, le transport du service et les frais d'expédition pour l'enlèvement et le remplacement des pièces défectueuses au-delà de la période initiale de 12 mois.

Les dommages autres que ceux causés par une utilisation domestique normale.

Tous frais de transport et d'expédition.

**CETTE GARANTIE LIMITÉE EST DONNÉE EN GUISE ET LIEU DE TOUTE AUTRE GARANTIE, EXPRESSE OU COMPRENANT LES GARANTIES DE VALEUR MARCHANDE ET DE CONVENANCE PRÉCISE**

Le recours fourni par cette garantie est exclusif et accordé en guide et lieu de tout autre recours.

La garantie ne couvre pas les dommages accessoires ou indirects. Par conséquent, les limitations précédentes peuvent ne s'appliquer peut-être pas à vous. Certains États n'allouent pas de limites concernant la durée d'une garantie implicite, alors les limites susmentionnées ne s'appliquent peut-être pas à vous.

Cette garantie vous confère des droits particuliers reconnus par la Loi, et vous pourriez avoir d'autres droits pouvant varier d'un état à l'autre.

Haier America

New York, NY 10018

**PÁGINA****INSTRUCCIONES IMPORTANTES DE SEGURIDAD..... 2-4****INSTRUCCIONES DE INSTALACIÓN ..... 5-19**

Herramientas y materiales requeridos.....	5
Requisitos eléctricos.....	5-6
Cómo desempacar la secadora .....	6
Requisitos del sistema de escape .....	7-8
Requisitos del sistema de suministro de gas .....	9
Ubicación de la secadora .....	10
Colocación de la secadora en un armario.....	11
Instrucción de instalación en una casa prefabricada (móvil) .....	12
Cómo cambiar la luz del tambor .....	13
Instalación eléctrica .....	14
Conexiones de cables de 3 hilos .....	15
Conexiones de cables de 4 hilos .....	16
Conexiones del sistema de gas .....	17
Refacciones .....	19

**INSTRUCCIONES DE FUNCIONAMIENTO ..... 20-33**

Descripción del panel de control (HDE/HDG5300AW, CHDE5300AW).....	20-22
Descripción del panel de control (HDE/HDG5000AW, CHDE5000AW).....	22-24
Antes de encender la secadora .....	25
Colocación de ropa en la secadora.....	26
Ciclo de secado automático (HDE/HDG5300AW, CHDE5300AW) .....	27-28
Ciclo de secado automático (HDE/HDG5000AW, CHDE5000AW) .....	29
Ciclo de secado manual (HDE/HDG5300AW, CHDE5300AW) .....	30
Ciclo de secado manual (HDE/HDG5000AW, CHDE5000AW) .....	31
Ciclo de secado con rejilla (HDE/HDG5300AW, CHDE5300AW).....	31
Ciclo de secado con rejilla (HDE/HDG5000AW, CHDE5000AW).....	32
Otras características.....	32
Sonidos normales de funcionamiento .....	33

**GUÍA DE CUIDADO Y LIMPIEZA..... 33****SOLUCIÓN DE PROBLEMAS ..... 34****GARANTÍA LIMITADA..... 35**

## INSTRUCCIONES IMPORTANTES DE SEGURIDAD

Antes de comenzar la instalación, lea detenidamente estas instrucciones a fin de simplificar la instalación y garantizar que la secadora se instale de manera correcta y segura.

**NOTA:** El servicio eléctrico de la secadora debe cumplir con los códigos y las normativas locales, así como con la edición más reciente del Código Nacional de Electricidad (National Electrical Code), ANSI/NFPA 70; o en Canadá, con la Parte 1 del Código Canadiense de Electricidad (Canadian Electrical Code), CSA C22.1.

**NOTA:** El servicio de suministro de gas de la secadora debe cumplir con los códigos y las normativas locales, así como con la edición más reciente del Código Nacional de Gas Combustible (National Fuel Gas Code), ANSI Z223.1; o en Canadá, con el documento CAN/CGA B149.1.

**NOTA:** De conformidad con los documentos ANSI Z21.5.1 o ANSI/UL 2158 - CAN/CSA C22.2 N.º 112-97 (ediciones más recientes), la secadora fue diseñada para USO DOMÉSTICO ÚNICAMENTE. No se recomienda utilizar la secadora en comercios como restaurantes, salones de belleza, etc.

**⚠ ADVERTENCIA** Por su seguridad, se deben seguir las indicaciones del presente manual a fin de reducir al mínimo el riesgo de incendio o explosión; o para evitar daños materiales, lesiones físicas o la muerte.

No se debe almacenar materiales combustibles, gasolina ni otros vapores o líquidos inflamables cerca de la secadora.

### QUÉ HACER SI HUELE A GAS

1. No intente encender el electrodoméstico.
2. No toque ningún interruptor eléctrico. No utilice ningún teléfono dentro del edificio.
3. Evacue a los ocupantes del cuarto, el edificio o la zona.
4. Llame inmediatamente a su proveedor de gas desde un teléfono externo. Siga las instrucciones del proveedor de gas.
5. Si no puede comunicarse con su proveedor de gas, llame al departamento de control de incendios.

Toda instalación debe ser realizada por un contratista, plomero o técnico en gas calificado o autorizado por el estado, la provincia o la región donde vaya a instalarse este aparato electrodoméstico.



# INSTRUCCIONES IMPORTANTES DE SEGURIDAD

**ADVERTENCIA – A fin de disminuir el riesgo de incendio, descarga eléctrica o lesión física al usar el electrodoméstico, siga las precauciones básicas, como las que se mencionan a continuación:**

- 1. Lea todas las instrucciones antes de usar este aparato.**
2. No introduzca en la secadora artículos que hayan sido limpiados, lavados, sumergidos o rociados con gasolina, solventes de limpieza en seco u otros tintes explosivos inflamables, ya que emiten vapores que podrían provocar ignición o explotar.
3. No permita que los niños jueguen sobre la secadora o en su interior. Es necesario supervisar a los niños atentamente cuando estén cerca del aparato y este se encuentre funcionando.
4. Antes de desechar o dejar de usar el aparato electrodoméstico, retire la puerta del compartimiento de secado.
5. No introduzca objetos en el aparato si el tambor está en movimiento.
6. No instale ni almacene este aparato en lugares donde esté expuesto a la humedad y/o a la intemperie.
7. No manipule los controles.
8. No repare ni cambie ninguna de las partes del aparato ni intente realizar actividades de mantenimiento a menos que las instrucciones de reparación para el usuario lo recomienden específicamente, y usted las comprenda y pueda seguirlas adecuadamente.
9. No utilice suavizantes de tela ni productos diseñados para eliminar la estática a menos que los fabricantes de dichos productos lo recomienden.
10. No seque artículos con calor ni utilice productos diseñados para eliminar la estática a menos que los fabricantes de dichos productos lo recomienden.
11. Limpie el filtro atrapelusa antes o después de cada carga.
12. No permita que se acumule pelusa, polvo o suciedad en la zona que rodea el orificio del escape y las zonas circundantes adyacentes.
13. Mantenga la superficie de la secadora libre de objetos que pudieran obstruir el flujo de aire de combustión y ventilación a través del panel con rejillas ubicado en la parte trasera de la secadora.
14. Personal de servicio calificado debe limpiar periódicamente el interior del electrodoméstico y el ducto de escape.
15. No coloque sobre el electrodoméstico objetos que hayan sido expuestos a aceites de cocina, ya que pueden provocar una reacción química que ocasionaría que una carga se incendiara.
16. Si se utiliza algún material que contenga líquidos o sólidos inflamables, no debe colocarse en la secadora sino hasta que se hayan eliminado todos los rastros de dichos líquidos, así como sus vapores.

17. Antes de utilizar la secadora, debe instalarse adecuadamente de conformidad con las instrucciones de instalación. Consulte las instrucciones de conexión a tierra en las secciones de instalación.
18. Asegúrese de realizar las conexiones a tierra adecuadas para disminuir el riesgo de descarga eléctrica e impulso. Consulte a un electricista o personal de servicio calificado si no sabe si la secadora está conectada a tierra adecuadamente.
19. Sólo utilice la secadora para lo que fue diseñada: secar ropa.
20. Siempre desconecte la secadora del suministro eléctrico antes de realizar cualquier actividad de mantenimiento. Desconecte el cable de suministro eléctrico sujetándolo por el enchufe, no por el cable.
21. Cambie el cable de suministro eléctrico si está desgastado o si el enchufe está flojo.
22. A fin de disminuir el riesgo de descarga eléctrica o incendio, no utilice cables de extensión ni adaptadores para conectar la secadora a la fuente de suministro eléctrico.

## **GUARDE ESTAS INSTRUCCIONES PELIGRO**

**Existe el riesgo de que los niños queden atrapados. Antes de desechar su secadora vieja, quítele la puerta para que los niños no puedan quedar atrapados adentro.**

Gracias por usar nuestro producto Haier. Este manual de fácil uso lo guiará para que aproveche al máximo su secadora.

Recuerde registrar el modelo y número de serie, que se encuentran en una etiqueta en la parte posterior

---

Número de modelo

---

Número de serie

---

Fecha de compra

## INSTRUCCIONES DE INSTALACIÓN

### **PRECAUCIÓN** Riesgo de incendio:

1. Un instalador calificado debe instalar la secadora de ropa.
2. Instale la secadora de ropa según las instrucciones del fabricante y los códigos locales.
3. No instale la secadora de ropa con materiales de ventilación de plástico flexible. Si se instala un ducto de metal flexible (como de papel aluminio), debe ser del tipo específico que el fabricante del electrodoméstico considere adecuado para secadoras de ropa. Se sabe que los materiales de ventilación flexibles se rompen, se aplastan con facilidad y atrapan pelusa. Estas condiciones bloquean el flujo de aire de la secadora de ropa y aumentan el riesgo de incendio.
4. A fin de reducir el riesgo de sufrir una lesión grave o la muerte, siga todas las instrucciones de instalación.

### Herramientas y materiales requeridos

- Destornillador de cruz (Phillips) y destornillador plano.
  - Pinzas ajustables Channel Lock.
  - Llave española de ½ pulgada.
  - Nivel de carpintero.
  - Cinta métrica (mínimo 12 pies [3.65 m]).
  - Cinta sellaductos.
  - Sellador para roscas de tubo (de gas).
  - Ducto de metal rígido o flexible de 4 pulgadas (10.2 cm).
  - Campana de ventilación.
1. Antes de comenzar la instalación, asegúrese de que la válvula de paso de gas se encuentre cerrada.
  2. Todos los conectores y tubos viejos del suministro de gas deben desecharse.

### REQUISITOS ELÉCTRICOS (para secadoras eléctricas) Números de modelo: (CHDE/HDE5000AW y CHDE/HDE5300AW)

#### Circuito

Circuito derivado individual de 30 amperios con fusibles o interruptor de carga de demora de tiempo de 30 amperios.

## Suministro eléctrico

Cable de 3 ó 4 hilos de CA, 120/240 voltios, monofásico, de 60 Hz.

### Equipo del cable de suministro eléctrico

(No se incluye cuando se vende en los EE. UU. Debe comprarse uno que cumpla con los códigos locales de electricidad). La secadora DEBE usar un cable de suministro eléctrico de 3 hilos, tipo NEMA 10-30 SRDT, mínimo de 240 voltios CA, 30 amperios, con 3 cables de horquilla con terminales abiertas y dobladas hacia arriba o conectores de bucle cerrado y marcados para uso en secadoras de ropa.

### (Si el producto se vende en Canadá, la secadora incluye un cable de suministro eléctrico de 4 hilos).

Las secadoras que se instalan en casas prefabricadas (móviles) DEBEN usar un cable de suministro eléctrico de 4 hilos tipo NEMA 14-30 SRDT o ST (según se requiera), mínimo de 240 voltios CA, 30 amperios y 4 cables de horquilla con terminales abiertas y dobladas hacia arriba o conectores de bucle cerrado y marcados para uso en secadoras de ropa. Consulte la sección Conexiones eléctricas para obtener más información sobre un sistema de 4 hilos.

### Tomacorriente

El tomacorriente tipo NEMA 10-30R debe estar colocado en un lugar tal que se pueda acceder al cable de suministro eléctrico cuando la secadora esté instalada. (En Canadá, el tipo de tomacorriente debe ser NEMA 14-30R).

## REQUISITOS ELÉCTRICOS (para secadoras a gas)

Números de modelo: (HDG5000AW y HDG5300AW)

### Circuito

Circuito derivado individual de 15 amperios con fusibles o interruptor de carga de demora de tiempo de 15 amperios como máximo.

### Suministro eléctrico

Cable de 3 hilos de CA, 120 voltios, monofásico, de 60 Hz.

### Cable de suministro eléctrico

La secadora incluye un cable de suministro eléctrico de 3 hilos y 120 voltios.

**NOTA:** Esta secadora está equipada con un enchufe de conexión a tierra de tres clavijas para protegerla contra el riesgo de descarga eléctrica, por lo que debe conectarse a un tomacorriente para tres clavijas conectado a tierra adecuadamente. Por ningún motivo corte o quite la clavija de conexión a tierra del enchufe.

### Cómo desempacar la secadora

1. Quite todos los materiales de empaque, como la base de espuma y toda la cinta adhesiva que sujeta los accesorios de la secadora por dentro y por fuera.
2. Inspeccione y quite cualquier resto de empaque, cinta o material impreso antes de usar la secadora.

## REQUISITOS DEL SISTEMA DE ESCAPE

### **ADVERTENCIA**

**A continuación se describen los requisitos específicos para el funcionamiento adecuado y seguro de la secadora. Si no sigue estas instrucciones, puede causar una prolongación excesiva del tiempo de secado y provocar riesgo de incendio.**

1. No use ductos de plástico flexible para el escape de la secadora. Puede acumularse exceso de pelusa dentro del sistema de escape y provocar riesgo de incendio. Si el flujo de aire está bloqueado, el tiempo de secado aumentará. Si el sistema que utiliza actualmente incluye un ducto de plástico o de papel metálico, cámbielo por uno de metal rígido o flexible. Asegúrese de que el ducto colocado actualmente no tenga pelusa antes de instalar el ducto de la secadora.
2. El escape de la secadora no debe estar unido a ninguna salida de gas, chimenea, pared, cielo raso o espacio oculto del edificio. El sistema de escape de la secadora DEBE dirigirse hacia el exterior. Si el escape de la secadora no está dirigido hacia el exterior, se expulsará pelusa fina en la zona de lavado. La acumulación de pelusa en cualquier zona de la casa puede provocar riesgos para la salud o de incendio.
3. Si la longitud de los tubos o la cantidad de codos son mayores que las que se indican en la tabla "Longitud máxima", es posible que se acumule pelusa en el sistema de escape. Si enciende el sistema, podría provocar riesgo de incendio y la prolongación excesiva del tiempo de secado.
4. No coloque filtros en los extremos del escape del sistema de ventilación. La pelusa puede quedar atrapada en el filtro, lo que aumenta el tiempo de secado. Use una campana de ventilación aprobada para cubrir el ducto en el exterior y selle todas las juntas con cinta sellaductos.
5. Todos los accesorios macho del ducto deben instalarse en sentido descendente al flujo de aire.
6. El ducto del escape no debe conectarse o fijarse con tornillos ni otros dispositivos de sujeción que se extiendan hacia el interior del ducto.
7. No permita que ningún material combustible (ropa, tapicería/cortinas, papel, etc.) entre en contacto con el sistema de escape.

#### **Riesgo de explosión:**

No instale la secadora en lugares donde se almacene o guarde gasolina u otros artículos inflamables. Si hace caso omiso, puede provocar la muerte, una explosión, un incendio o quemaduras.

#### **Requisitos del sistema de escape:**

Sólo use ductos de metal rígido o flexible y una campana de ventilación aprobada que cuente con una compuerta oscilante que se abra cuando la secadora esté en funcionamiento. Cuando la secadora se detenga, la compuerta se cerrará automáticamente para evitar la formación de corrientes y la entrada de insectos y roedores. Para evitar obstaculizar la salida, mantenga una distancia mínima de 12 pulgadas (30.5 cm) entre la campana y el suelo o cualquier otro objeto. La ventila debe poder moverse libremente, aunque es aceptable orientar el sistema de escape en sentido vertical. Determinadas circunstancias atenuantes podrían afectar el rendimiento de la secadora.

1. Sólo se deben usar ductos de metal rígido.
2. Si descarga aire verticalmente a través del techo puede exponer el sistema de escape a corrientes en sentido descendente, lo que causará que la ventilación disminuya.
3. Si tiende el sistema de escape a través de una zona expuesta puede provocar condensación y que la pelusa se acumule más rápidamente.
4. Si el sistema de escape se comprime o frunce, la ventilación puede disminuir.
5. En Canadá, sólo se deben usar ductos flexibles de papel aluminio, si los hay, identificados específicamente por el fabricante para su uso con el electrodoméstico. En los Estados Unidos, sólo se deben usar ductos flexibles de papel aluminio, si los hay, identificados específicamente por el fabricante para su uso con el electrodoméstico y que cumplan con las Pautas de UL para ductos de transición para secadoras de ropa (UL Outline for Clothes Dryer Transition Duct), Tema 2158A (2006).
6. En Canadá, el ducto de escape debe tener 102 mm de diámetro. En los Estados Unidos, el diámetro del ducto de escape debe ser el necesario.

El sistema de escape se debe inspeccionar y limpiar cada 12 años de uso normal, como mínimo. Cuanto más se usa la secadora, cuanto más frecuentemente debe revisar que el sistema de escape y la campana de ventilación funcionen de manera adecuada.

### Escape lateral e inferior

Para su comodidad, el sistema de escape de la secadora se puede colocar en uno de los lados o en la parte inferior. Si necesita cambiar el escape de la secadora a uno de los lados o a la parte inferior del gabinete, deberá solicitar el equipo de escape a su distribuidor Haier o llamar al 1-800-313-8495.

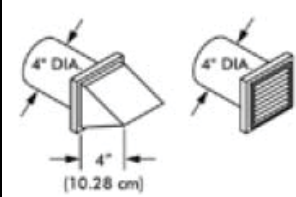
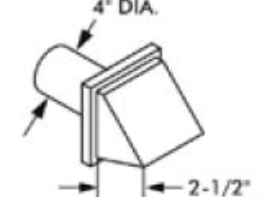
MÁXIMO RECOMENDADO		
Tipos de campana de escape		
	Recomendado	Use sólo en instalaciones no permanentes
		
Cantidad de codos de 90°	Metal rígido	Metal rígido
0	90 pies (27.4 m)	60 pies (18.3 m)
1	60 pies (18.3 m)	45 pies (13.7 m)
2	45 pies (13.7 m)	35 pies (10.6 m)
3	35 pies (10.6 m)	25 pies (7.6 m)

La longitud total del ducto de metal flexible no debe exceder las 94 pulgadas (2.4 m).

## REQUISITOS DEL SISTEMA DE SUMINISTRO DE GAS

### **ADVERTENCIA**

**Sustituya los tubos de conexión de cobre que no estén recubiertos de plástico. Se DEBE usar acero inoxidable o bronce recubierto de plástico.**

1. La instalación DEBE cumplir con los códigos locales. Si no existen códigos locales, la instalación debe cumplir con el Código Nacional de Gas Combustible, ANSI Z223.1 (edición más reciente); o en Canadá, con el documento CAN/CGA B149.1.
2. La tubería de suministro de gas debe ser de 1/2 pulgada (1.27 cm).
3. Si los códigos lo permiten, se puede usar tubería de metal flexible para conectar la secadora a la tubería de suministro de gas. La tubería DEBE estar fabricada con acero inoxidable o bronce recubierto de plástico.
4. La tubería de suministro de gas DEBE tener una válvula de cierre manual individual instalada a 6 pies (183 cm) de la secadora, de conformidad con el Código Nacional de Gas Combustible, ANSI Z223.1/NFPA 54.  
En Canadá, se DEBE instalar una válvula de cierre manual individual de conformidad con el Código de Instalación de Sistemas de Gas Natural y Propano (Natural Gas and Propane Installation Code), B149.1.
5. Se DEBE instalar una toma intermedia de 1/8 de pulgada (0.32 cm) NPT a la que se pueda acceder para conectar un calibrador de prueba, en sentido ascendente inmediatamente después de la conexión de suministro de gas de la secadora.
6. Se DEBE desconectar la secadora del sistema de tuberías de suministro de gas durante la evaluación de la presión de dicho sistema a presiones de prueba de más de 1/2 psig (3.45 kPa).
7. Se DEBE separar la secadora del sistema de tuberías de suministro de gas durante cualquier evaluación de la presión de dicho sistema a presiones de prueba iguales o menores que 1/2 psig (3.45 kPa).

## UBICACIÓN DE LA SECADORA

### No instale la secadora:

1. En un lugar expuesto al goteo de agua o a la intemperie.
2. En un lugar en el que esté en contacto con cortinas, alfombras gruesas o cualquier cosa que obstruya el flujo de aire de combustión y ventilación.
3. Cuando se instale sobre alfombra, el piso debe ser firme y tener una pendiente máxima de 1 pulgada (2.54 cm). Si el piso está desnivelado, corrija el problema con las patas niveladoras que se localizan en la parte inferior de la secadora.

### Instalación en un nicho o un armario:

1. NO instale la secadora en un armario con puerta sólida.
2. Si instala la secadora en una recámara, un baño, un nicho o un armario, el sistema de escape DEBE dirigirse hacia el exterior.
3. No se debe instalar ningún otro electrodoméstico que funcione con combustible en el mismo armario que la secadora a gas.
4. Observe las imágenes que aparecen en esta página para asegurarse de que en la instalación se utilice la cantidad mínima de espacio requerida para la ventilación.
5. Cuando instale la secadora en un armario con puerta, se deberá dejar un espacio de ventilación mínimo de 120 pulgadas cuadradas (774.2 cm<sup>2</sup>). Se deben dejar espacios iguales en la parte superior e inferior de la puerta y el flujo de aire no debe estar obstruido. Se considera aceptable usar una puerta tipo persiana, con aperturas de ventilación similares a lo largo de la puerta.

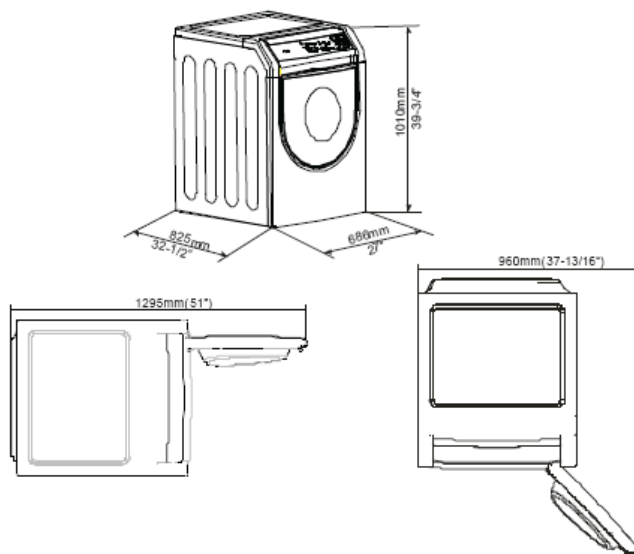



## COLOCACIÓN DE LA SECADORA EN UN ARMARIO O EN UN LUGAR AHUECADO

A continuación se enlistan las instrucciones y los espacios mínimos requeridos para la instalación en un armario, lugar ahuecado o debajo de una repisa especial:

- Las distancias adicionales facilitan la instalación y el mantenimiento.
- Es posible que se requieran espacios adicionales para las molduras de muros, puertas y pisos.
- Se recomienda dejar espacios adicionales de 1 pulgada (25.4 mm) en cada lado de la secadora para reducir la transferencia de ruido.
- Cuando realice la instalación en un armario con puerta, se deben dejar aperturas de ventilación mínimas en la parte superior e inferior de la puerta. El uso de puertas tipo persiana con aperturas de ventilación similares es aceptable. Se debe tomar en cuenta el espacio de los electrodomésticos adyacentes.

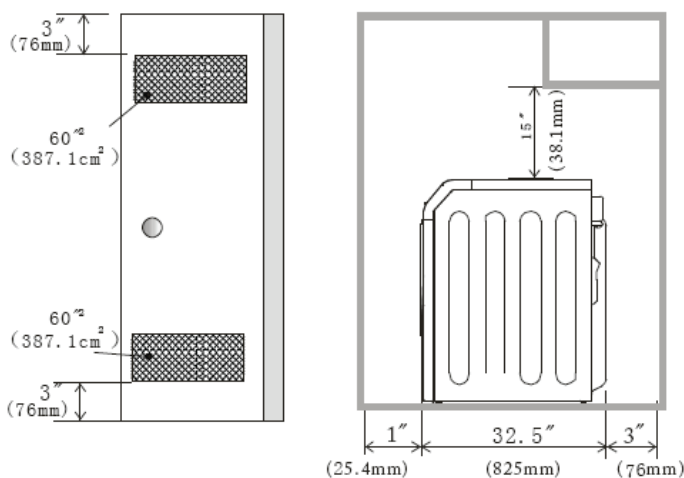

## INSTALACIÓN EN UNA CASA PREFABRICADA (MÓVIL)

1. El sistema de escape de la secadora DEBE dirigirse hacia el exterior (hacia afuera, no por debajo de la casa prefabricada) con ductos de metal que no sean resistentes al fuego. Los ductos de metal deben tener 4 pulgadas (10.16 cm) de diámetro y no deben estar obstruidos. De preferencia, utilice ductos de metal rígido.
2. Si el sistema de escape de la secadora se tiende a través del piso y la zona que se encuentra debajo de la casa prefabricada está cerrada, el sistema de escape DEBE dirigirse hacia afuera de la zona cerrada y el extremo se debe sujetar de manera segura a la estructura de la casa móvil.
3. Cuando se instale una secadora a gas en una casa prefabricada, se debe tomar en cuenta el aire de relleno que proviene del exterior. Esto implica un espacio no menor que el doble de la zona de la salida de la secadora.
4. Esta secadora se DEBE fijar al suelo con el equipo de instalación para casas prefabricadas N/P 0030807988. Siga las instrucciones que se incluyen en dicho equipo.
5. Consulte las secciones anteriores para conocer otros requisitos de ventilación importantes.
6. La instalación debe cumplir con la Norma de Seguridad y Construcción de Casas Prefabricadas (Manufactured Home Construction & Safety Standard; que es una normativa federal, Título 24 CFR-Parte 32-80) o, en su defecto, con la Norma Nacional Estadounidense para Casas Móviles (American National Standard for Mobile Homes). En Canadá, se aplica el documento CSA Z240.



Correcto

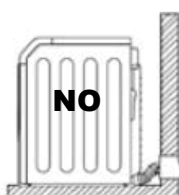

Incorrecto



Correcto

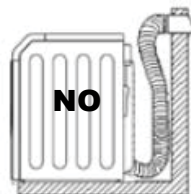

Incorrecto

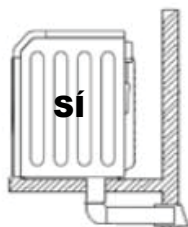

Correcto



Incorrecto

## CÓMO CAMBIAR LA LUZ DEL TAMBOR

1. Por su seguridad, desconecte el cable de suministro eléctrico antes de cambiar la luz del tambor.
2. Abra la puerta de la secadora y localice la luz del tambor. Con un destornillador de cruz (Phillips), quite la tapa de la luz (como se muestra más abajo).

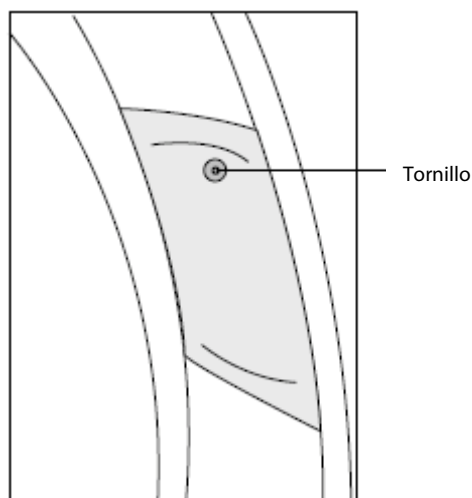

3. Para quitar el foco, gírelo hacia la izquierda. Cambie el foco por una lámpara de 15 vatios solamente; después coloque la tapa y apriete el tornillo.
4. Use la secadora después de conectarla al tomacorriente eléctrico.

## INSTALACIÓN ELÉCTRICA

### **⚠ ADVERTENCIA**

**A continuación se describen los requisitos específicos para la instalación eléctrica adecuada y segura de la secadora.**

**Si no sigue estas instrucciones, puede provocar una descarga eléctrica y/o riesgo de incendio.**

### **SECADORA ELÉCTRICA** (CHDE/HDE5000AW y CHDE/HDE5300AW)

#### **INSTRUCCIONES DE CONEXIÓN A TIERRA**

Este electrodoméstico debe conectarse a tierra. En caso de mal funcionamiento o descompostura, la conexión a tierra reducirá el riesgo de descarga eléctrica al proporcionar un trayecto de menor resistencia para la corriente eléctrica. Este aparato electrodoméstico está equipado con un cable que cuenta con un conductor de conexión a tierra para el equipo y un enchufe de conexión a tierra. El enchufe se debe conectar a un tomacorriente adecuado que esté instalado correctamente y conectado a tierra según los códigos y las normativas locales. Este electrodoméstico se debe conectar a un metal conectado a tierra o a un sistema de cableado permanente; o bien, se debe instalar un conductor de conexión a tierra para el equipo con conductores de circuito y conectarse a la terminal de conexión a tierra del equipo o al hilo de paso de la secadora.

1. Esta secadora se debe conectar a tierra apropiadamente. De lo contrario, se puede producir una descarga eléctrica. Siga las instrucciones de este manual para hacer la conexión a tierra adecuadamente.
2. No use un cable de extensión con esta secadora. Algunos cables de extensión no están diseñados para resistir las cantidades de corriente eléctrica que utiliza esta secadora y, por lo tanto, pueden derretirse, lo que provoca descarga eléctrica y/o riesgo de incendio. Coloque la secadora cerca del tomacorriente, según la longitud del cable que vaya a comprar, y permita que quede algo holgado. Consulte los requisitos eléctricos que se indican en este manual para comprar el cable de suministro eléctrico adecuado.
3. Se debe instalar un prensacable aprobado por UL en el cable de suministro eléctrico. Si el prensacable no está colocado, el cable puede desconectarse de un tirón de la secadora y se puede cortar con el movimiento de aquel, lo que provocaría una descarga eléctrica.
4. No utilice un tomacorriente de hilos de aluminio con un cable de suministro eléctrico y enchufe con hilos de cobre (o viceversa). Entre el cobre y el aluminio se produce una reacción química que puede provocar cortos eléctricos. Lo adecuado es usar un cable de suministro eléctrico con hilos de cobre y un tomacorriente con hilos de cobre.

**NOTA:** Las secadoras que funcionan con un suministro eléctrico de 208 voltios tienen tiempos de secado más largos que las que funcionan con un suministro eléctrico de 240 voltios.

### **⚠ ADVERTENCIA**

**La conexión inadecuada del conductor de conexión a tierra del equipo puede provocar riesgo de descarga eléctrica. Consulte a un electricista autorizado si no sabe si la secadora está conectada a tierra adecuadamente.**

## SECADORA A GAS (HDG5000AW y HDG5300AW)

1. Las secadoras a gas están equipadas con un enchufe (de conexión a tierra) de tres clavijas de 15 amperios y aproximadamente 120 voltios, instalado de fábrica, para protegerlas contra el riesgo de descarga eléctrica, por lo que deben conectarse a un tomacorriente para tres clavijas conectado a tierra adecuadamente. No corte ni quite la clavija de conexión a tierra de dicho enchufe.

## CONEXIONES ELÉCTRICAS

### SECADORA ELÉCTRICA (HDE5000AW y HDE5300AW)

#### Sistema de 3 hilos (sólo para modelos de EE. UU.)

1. Quite los tornillos que sujetan la tapa de acceso del bloque de terminales y la ménsula de montaje del prensacable ubicadas en la parte posterior de la esquina superior de la secadora.
2. Instale un prensacable aprobado por UL en el orificio de entrada del cable de suministro eléctrico de la ménsula de montaje. En este momento, apriete la tuerca con los dedos únicamente.
3. Enrosque un cable de suministro eléctrico de 30 amperios aprobado por UL, tipo NEMA 10-30 SRDT, a través del prensacable.
4. Conecte el conductor neutro (hilo central) del cable de suministro eléctrico a la terminal central de color bronce en el bloque de terminales. Apriete el tornillo con fuerza.
5. Conecte los otros dos conductores externos del cable de suministro eléctrico a las terminales externas de color bronce en el bloque de terminales. Apriete los dos tornillos con fuerza.

**ADVERTENCIA:** No doble demasiado ni tuerza los hilos y/o los conductores en las conexiones.

6. Vuelva a fijar la ménsula de montaje del prensacable en la parte posterior de la secadora con dos tornillos. Apriete los tornillos con fuerza.
7. Apriete los tornillos de manera que el prensacable sujete firmemente el cable de suministro eléctrico.
8. Apriete la tuerca del prensacable con firmeza de modo que este no gire.
9. Vuelva a instalar la tapa del bloque de terminales.

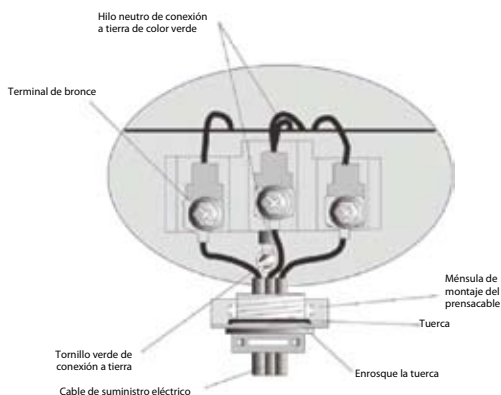

# SECADORA ELÉCTRICA (HDE5000AW y HDE5300AW)

## Conexiones de cables de 4 hilos (sólo para modelos de EE. UU.)

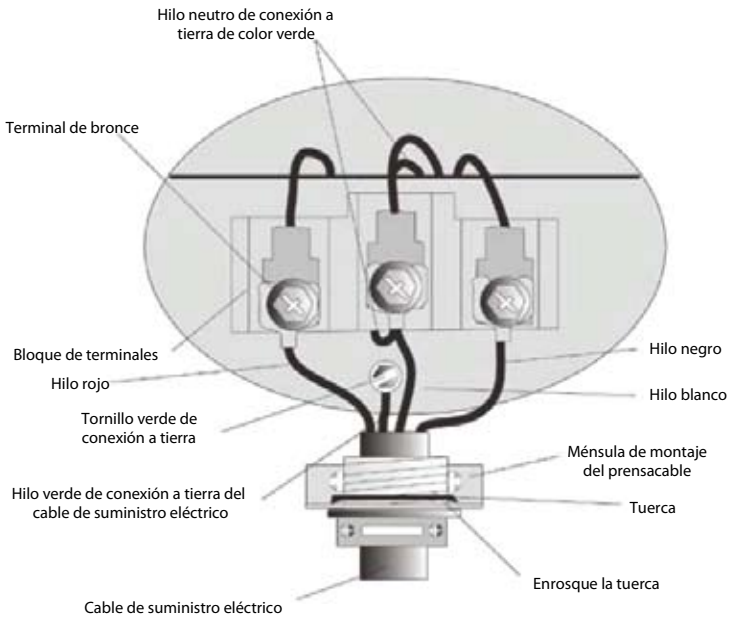

1. Quite los tornillos que sujetan la tapa de acceso del bloque de terminales y la ménsula de montaje del prensacable ubicada en la parte posterior de la esquina superior de la secadora.
2. Instale un prensacable aprobado por UL en el orificio de entrada del cable de suministro eléctrico de la ménsula de montaje. En este momento, apriete la tuerca con los dedos únicamente.
3. Quite el hilo neutro de conexión a tierra de color verde del tornillo verde de conexión a tierra ubicado arriba del bloque de terminales.

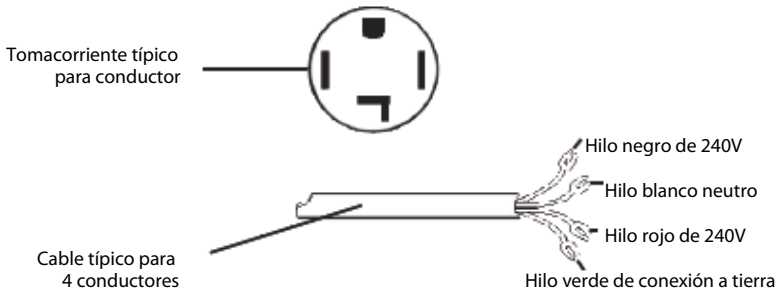

4. Enrosque un cable de suministro eléctrico de 30 amperios aprobado por UL, tipo NEMA 14-30 ST o SRDT, a través del prensacable.
  5. Conecte el hilo verde de conexión a tierra del cable de suministro eléctrico al gabinete con el tornillo verde de conexión a tierra.
  6. Conecte los conductores del hilo verde de la secadora y los conductores blancos (neutros) del cable de suministro eléctrico a la terminal central de color bronce en el bloque de terminales. Apriete el tornillo con fuerza.
  7. Conecte los conductores rojo y negro del cable de suministro eléctrico a las terminales externas de color bronce en el bloque de terminales.
- Advertencia:** No doble demasiado ni tuerza los hilos y/o los conductores en las conexiones.
8. Apriete los tornillos de manera que el prensacable sujete firmemente el cable de suministro eléctrico.
  9. Apriete la tuerca del prensacable con firmeza de modo que este no gire.
  10. Vuelva a instalar la tapa del bloque de terminales.

## CONEXIONES DEL SISTEMA DE GAS

### SECADORA A GAS (HDG5000AW y HDG5300AW)

**NOTA:** NO conecte la secadora al servicio de gas LP sin antes convertir la válvula de gas. Un técnico en gas calificado debe instalar un equipo de conversión de gas LP.

1. Quite el tapón de envío de la tubería de gas en la parte posterior de la secadora.
2. Conecte un tubo semirígido de 1/2 pulgada (1.27 cm) de diámetro interno o un tubo aprobado, desde la línea de suministro de gas hasta el tubo de 3/8 de pulgada (0.96 cm) ubicado en la parte posterior de la secadora. Use un reductor de 1/2 pulgada a 3/8 de pulgada (1.27 a 0.96 cm) para realizar una conexión. Aplique un sellador de rosca aprobado que sea resistente a la acción corrosiva de gases licuados en todas las conexiones de la tubería.
3. Abra la válvula de cierre en la línea de suministro de gas.
4. Revise todas las conexiones empleando una solución de agua con jabón.  
**NUNCA BUSQUE FUGAS DE GAS CUANDO HAYA UNA LLAMA EXPUESTA.**
5. Conecte el ducto del escape al sistema de escape exterior. Use cinta sellaductos para sellar todas las juntas.
6. Una vez que la secadora se encuentre en su lugar definitivo, ajuste una o más patas hasta que la secadora descanse firmemente en las cuatro. Coloque un nivel en la parte superior de la secadora. **LA SECADORA DEBE ESTAR NIVELADA Y DESCANSAR FIRMEMENTE EN LAS CUATRO PATAS.**
7. Conecte el cable de suministro eléctrico a un tomacorriente conectado a tierra. **NOTA:** Asegúrese de que **NO** haya electricidad en el interruptor de carga/caja de fusibles antes de conectar el cable de suministro eléctrico al tomacorriente.
8. Active la electricidad en el interruptor de carga/caja de fusibles.

**PRECAUCIÓN**

Antes de poner la secadora en funcionamiento, asegúrese de que en la zona de la secadora no haya materiales combustibles, gasolina y otros vapores inflamables. También compruebe que ningún objeto (por ejemplo, cajas, ropa, etc.) obstruya el flujo de aire de combustión y ventilación a través del panel tipo persiana ubicado en la parte posterior de la secadora.

9. Ponga la secadora en funcionamiento durante un ciclo para verificar que funciona adecuadamente.

**NOTA:** En el caso de las secadoras a gas, antes de encender el quemador es necesario purgar el aire de la línea de gas. Si el quemador no se enciende dentro de 45 segundos la primera vez que se encienda la secadora, el interruptor de seguridad lo apagará. En tal caso, APAGUE la secadora y espere 5 minutos antes de intentar encenderla de nuevo.

**NOTA:** Siga las instrucciones que se incluyen con el equipo.

**CÓMO CONECTAR LA SECADORA AL SUMINISTRO DE GAS**

- A) Conecte el codo hembra NPT de 3/8 de pulgada a la toma de gas de la secadora. Después conecte un adaptador de unión abocinado de 3/8 de pulgada al codo hembra.

**IMPORTANTE:** Para evitar que la toma se tuerza, utilice una llave de tubos para fijar la toma de gas de la secadora. Adhiera cinta de Teflon® o un compuesto sellador de tuberías al adaptador y la toma de gas.

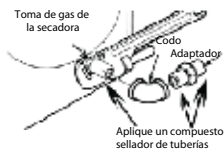

- B) Fije el conector de la línea de gas de metal flexible al adaptador.



- C) Asegúrese de que la línea de gas flexible esté bien colocada. Utilice dos llaves para lograr el mejor resultado posible.

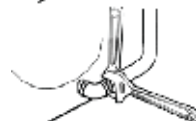

- D) Para comprobar la presión de la toma de gas, conecte el adaptador roscado obturado NPT de 1/8 de pulgada a la válvula de cierre de la línea de gas de la secadora. Después conecte el adaptador de unión abocinado al adaptador roscado obturado. Adhiera cinta de Teflon® a las roscas del adaptador y al adaptador roscado obturado para garantizar el sellado.

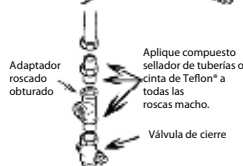

- E) Utilice dos llaves ajustables para apretar cada conexión.

**IMPORTANTE:** No apriete en exceso.

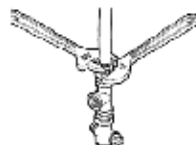

- F) Abra la válvula de cierre de gas.





## REFACCIONES

En Estados Unidos y Canadá, las refacciones y los accesorios se pueden adquirir por medio de Haier América al 1-800-313-8495.

### PRECAUCIÓN

Quando se le dé mantenimiento a los controles, etiquete todos los cables antes de desconectarlos. Los errores de cableado pueden provocar que el funcionamiento de la secadora sea inadecuado y peligroso. Verifique que la unidad funcione correctamente después del mantenimiento.

### ADVERTENCIA

Deseche o destruya la caja y las bolsas de plástico después de desempacar la secadora. No permita que los niños las usen para jugar. Si se cubren las cajas con tapetes, cobertores o plástico, se puede crear una especie de cámara hermética que provoque asfixia y, por ende, la muerte. No deje ningún material de empaque al alcance de los niños.

### ADVERTENCIA

Ni las instrucciones de este manual ni demás literatura incluida en esta secadora abarcan todas las posibles condiciones y situaciones que podrían ocurrir. Es necesario tomar medidas de seguridad y precaución adecuadas al instalar, utilizar y dar mantenimiento a cualquier aparato electrodoméstico. Si tiene dudas después de la instalación, llame a un electricista certificado para que instale y conecte la secadora.

## INSTRUCCIONES DE FUNCIONAMIENTO

**A fin de disminuir el riesgo de incendio, descarga eléctrica o lesión física, lea todas las INSTRUCCIONES IMPORTANTES DE SEGURIDAD antes de usar este aparato.**

### DESCRIPCIÓN DEL PANEL DE CONTROL

HDE/HDG5300AW, CHDE5300AW

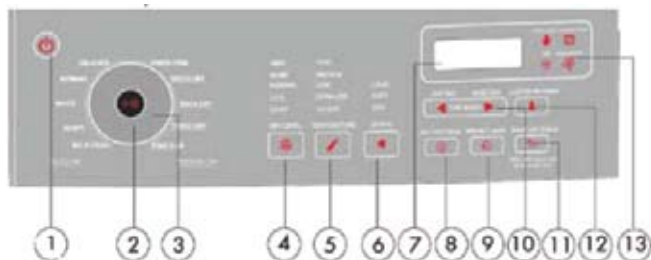

### PANEL DE CONTROL SENSIBLE AL TACTO

#### Tecla Power On/Off (Encendido/Apagado): (1)

- Toque la tecla para encender la secadora. Para apagarla, toque la tecla durante 2 segundos.

#### Tecla Start/Pause (Inicio/Pausa):

- Toque la tecla para poner a funcionar la secadora. Toque esta tecla durante 2 segundos para comenzar el proceso de secado. Toque esta tecla de nuevo durante 2 segundos para detener la actividad durante el ciclo de secado.

#### Ciclos de secado: (3)

##### Ciclos de secado manual:

- El botón "Manual Dry Cycles" (Ciclos de secado manual) le permitirá elegir el tiempo y la temperatura de secado que necesite. En este punto, el tiempo restante que aparece en la pantalla es el tiempo restante real del ciclo. Se puede cambiar el tiempo real en los ciclos de secado manual con los botones "More Time" (Más tiempo) o "Less Time" (Menos tiempo). El tiempo de los ciclos de secado automático no se puede modificar.

- **Secado rápido:** Para cargas pequeñas que requieren poco tiempo de secado.

- **Secado con rejilla:** Para artículos que no deben secarse a máquina, como suéteres, ropa de seda, lencería o zapatos deportivos.

- **Secado programado:** Para secar artículos pesados como colchas o edredones, etc.

- **Retoque:** Para eliminar arrugas de artículos como ropa empacada en una maleta o cosas que permanecieron demasiado tiempo en la secadora.

##### Ciclos de secado automático (secado con sensor):

- La tecla "Auto-Dry (Sensor Dry) cycles" (Ciclos de secado automático [secado con sensor]) le permite elegir los ciclos de secado deseados. Para su comodidad, este modo cuenta con 6 ciclos de secado programados para el cuidado de telas: Bulk Items (Artículos voluminosos), Heavy (Artículos pesados), White (Blancos), Normal, Delicate (Telas delicadas) y Press Free (Telas de planchado permanente). Un sensor detecta la humedad de la carga y ajusta automáticamente el tiempo de secado para lograr un secado óptimo.

Bulk Items	Para secar ropa voluminosa, como sábanas.
Heavy	Para materiales pesados, como pantalones de mezclilla o toallas de baño.
White	Para ropa blanca, lencería, manteles y sábanas.
Normal	Para ropa normal de uso diario.
Delicate	Para secar poca ropa y telas delicadas.
Press Free	Para ropa que no se arruga, de planchado permanente y de punto.

### Tecla Dry Level (Nivel de secado): (4)

- Se usa para establecer el nivel de secado de los programas automáticos. Si se selecciona el secado manual, cuando toque la tecla se escucharán dos pitidos. Hay 5 opciones disponibles: Very (Alto), More (Más), Normal, Less (Menos), Damp (Bajo). Primero seleccione el ciclo de secado con sensor y después ajuste el nivel de secado según el tiempo de secado deseado para la carga.

**Nota:** Sólo se puede seleccionar el nivel de secado con los ciclos de secado automático (con sensor).

### Tecla Temperature (Temperatura): (5)

- Se usa para establecer la temperatura de secado. Hay 5 temperaturas de secado disponibles: High (Alta), Medium (Media), Low (Baja), Extra Low (Muy baja) y Air Dry (No heat) (Secado con aire [sin calor]).

**NOTA:** En el ciclo de secado con rejilla, la selección de temperatura se limita a Extra Low y Air Dry. Para los ciclos de secado automático, la temperatura se puede seleccionar sólo para los valores por debajo del valor por defecto; no se puede seleccionar Air Dry.

### Tecla Signal (Señal) (6)

- Esta controla el volumen del pitido cuando se toca alguna tecla del panel de control o cuando ha finalizado el ciclo de secado.

### Pantalla digital: (7)

- Indica el tiempo restante (en minutos) durante los ciclos.

**Nota:** Si la secadora tiene problemas, se muestra un mensaje de error.

### Anti Bacterial (Antibacterias): (8)

- Esta función se puede elegir sólo en determinados ciclos. Con esta función, la temperatura aumenta al nivel de secado más alto. Esta opción sólo se puede usar con los ciclos Heavy, Bulk Items, White y Normal.

**Nota:** No se puede usar con los ciclos Delicate, Press Free o los de secado manual.

### Tecla Wrinkle Saver (Antiarrugas): (9)

- Esta útil función ayuda a evitar que se formen arrugas cuando no puede descargar la secadora al final de un ciclo. La secadora se detendrá y después girará durante un breve período cada tantos minutos. Oprima el botón Wrinkle Saver para activar la función y mantenerla activa durante 1 hora después de que haya finalizado el programa de secado. Para detener la configuración en cualquier momento, oprima la tecla Wrinkle o abra la puerta de la secadora.

### Tecla More Time & Less Time (Más tiempo y menos tiempo): (10)

- Se usa para establecer un período de 0 a 2 hours cuando se selecciona alguno de los siguientes ciclos: Timed Dry, Rack Dry, Speed Dry o Touch Up.

### Damp Dry Signal (Señal de secado incompleto): (11)

- Si se activa, la secadora emite un pitido cuando la carga está seca aproximadamente un 80%. Esto le permitirá sacar artículos ligeros u otros artículos que quiera planchar. Esta función sólo está disponible para los ciclos de secado automático.

## Custom Program (Programa personalizado): (12)

- Esta función le permite guardar su ciclo favorito; seleccione los valores deseados y toque el botón "Custom Program" durante 3 segundos. Sonará un pitido para indicarle que el ciclo ha quedado guardado. Para recuperar el ciclo personalizado, toque el botón "Custom Program" antes de secar una carga. Para cambiar el ciclo guardado, seleccione los valores deseados y vuelva a tocar el botón "Custom Program" durante 3 segundos. También puede programar las funciones Anti Bacterial, Wrinkle Saver y Damp Dry Signal. Toque el botón Custom Program y el botón Start/Pause para activarlas.

## Luz indicadora de funciones: (13)

- **Child Lock (Seguro para niños):** Puede bloquear los controles para que no se pueda cambiar ninguna selección o puede bloquearlos después de iniciar un ciclo. Cuando se selecciona esta opción, los niños no pueden poner en funcionamiento la secadora si tocan los botones por accidente.



Para bloquear la secadora, toque y mantenga oprimido el botón "Damp Dry Signal" durante 3 segundos. Se escuchará un solo pitido y el indicador Child Lock comenzará a brillar. Para desbloquear la secadora, toque y mantenga oprimido el botón "Damp Dry Signal" durante 3 segundos.

- **Check Filter (Revisión del filtro):** Después de tocar el botón de encendido, el indicador Check Filter parpadeará hasta que se seleccione el botón Start/Pause. Esto es sólo un recordatorio para que limpie el filtro atrapapelusa antes de iniciar el programa de secado.



- **Dry (Secado):** Cuando se ilumina, indica que el proceso del ciclo está actualmente en el modo de secado.



- **Cool Down (Enfriamiento):** Cuando se ilumina, indica que el proceso del ciclo está actualmente en el modo de enfriamiento.



## DESCRIPCIÓN DEL PANEL DE CONTROL

HDE/HDG5000AW, CHDE5000AW

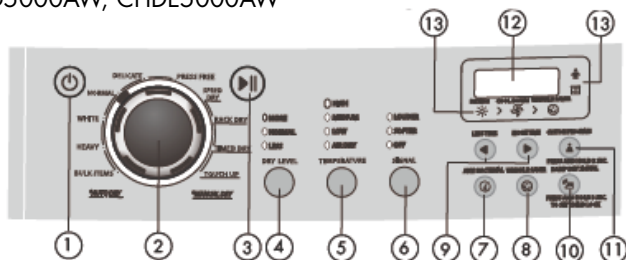

**NOTA:** Las funciones pueden variar según el modelo.

### **Botón Power On/Off (Encendido/Apagado): (1)**

- Oprima el botón para encender la secadora. Para apagarla, oprímalo de nuevo.

### **Disco de selección de ciclo: (2)**

- Seleccione uno de los ciclos de secado automático (Bulk Items [Artículos voluminosos], Heavy [Artículos pesados], White [Blancos], Normal, Delicate [Telas delicadas] y Press Free [Telas de planchado permanente]) o de los ciclos manuales (Touch Up [Retoque], Timed Dry [Secado programado], Rack Dry [Secado con rejilla] o Speed Dry [Secado rápido]).

Bulk Items	Para secar ropa voluminosa, como sábanas.
Heavy	Para materiales pesados, como pantalones de mezclilla o toallas de baño.
White	Para ropa blanca, lencería, manteles y sábanas.
Normal	Para ropa normal de uso diario.
Delicate	Para secar poca ropa y telas delicadas.
Press Free	Para ropa que no se arruga, de planchado permanente y de punto.

### **Botón Start/Pause (Inicio/Pausa): (3)**

- Oprima el botón para poner a funcionar la secadora. Oprima este botón una vez para comenzar el proceso de secado. Oprima este botón de nuevo una vez para detener la actividad durante el ciclo de secado.

### **Dry Level (Nivel de secado): (4)**

- Se usa para establecer los niveles de secado de los programas automáticos. Hay 3 opciones disponibles: More (Más), Normal y Less (Menos).

**Nota:** Sólo se puede seleccionar el nivel de secado con los ciclos de secado automático (con sensor).

### **Botón Temperature (Temperatura): (5)**

- Se usa para establecer la temperatura de secado. Hay cuatro temperaturas de secado disponibles para elegir: High (Alta), Medium (Media), Low (Baja) y Air Dry (Secado con aire).

**NOTA:** En el ciclo de secado con rejilla, la selección de temperatura se limita a Extra Low y Air Dry. Para los ciclos de secado automático, la temperatura se puede seleccionar sólo para los valores por debajo del valor por defecto; no se puede seleccionar Air Dry.

### **Signal (Señal): (6)**

- Use esta función para seleccionar el volumen del pitido o apagar por completo la alarma. Hay tres opciones: Louder (Más fuerte), Softer (Más bajo) u Off (Apagado).

### **Anti Bacterial (Antibacterias): (7)**

- Esta función se puede elegir sólo en determinados ciclos. Con esta función, la temperatura aumenta al nivel de secado más alto. Esta opción sólo se puede usar con los ciclos Heavy, Bulk Items, White y Normal.

**Nota:** No se puede utilizar con telas delicadas.

### **Botón Wrinkle Saver (Antiarrugas): (8)**

- Esta útil función ayuda a evitar que se formen arrugas cuando no puede descargar la secadora al final de un ciclo. La secadora se detendrá y después girará durante un breve período cada tantos minutos. Oprima el botón Wrinkle Saver para activar la función y mantenerla activa durante 1 hora después de que haya finalizado el programa de secado. Para detener la configuración en cualquier momento, oprima el botón Wrinkle Saver o abra la puerta de la secadora.

### **Botón More Time (Más tiempo) y Less Time (Menos tiempo): (9)**

- Se usa para establecer un período de 0 a 120 minutos cuando se selecciona alguno de los siguientes ciclos: Timed Dry, Rack Dry, Speed Dry o Touch Up.

### **Damp Dry Signal (Señal de secado incompleto): (10)**

- Si se activa, la secadora emite un pitido cuando la carga está seca aproximadamente un 80%. Esto le permitirá sacar artículos ligeros que estén secos u otros artículos que quiera planchar. Esta función sólo está disponible para los ciclos de secado automático.

**Custom Program (Programa personalizado):** (11)

- Esta función le permite guardar su ciclo favorito; seleccione los valores deseados y oprima el botón "Custom Program" durante 3 segundos. Sonará un pitido para indicarle que el ciclo ha quedado guardado. Para recuperar el ciclo personalizado, oprima el botón "Custom Program" antes de secar una carga. Para cambiar el ciclo guardado, seleccione los valores deseados y vuelva a oprimir el botón "Custom Program" durante 3 segundos. También puede programar las funciones Anti Bacterial, Wrinkle Saver y Damp Dry Signal. Oprima el botón Custom Program y el botón Start/Pause para activarlas.

**Pantalla digital:** (12)

- Indica el tiempo restante (en minutos) durante los ciclos.

**Nota:** Si la secadora tiene problemas, se muestra un mensaje de error.

**Luz indicadora de funciones:** (13)

- **Child Lock (Seguro para niños):** Puede bloquear los controles para que no se pueda cambiar ninguna selección o puede bloquearlos después de iniciar un ciclo. Cuando se selecciona esta opción, los niños no pueden poner en funcionamiento la secadora si tocan los botones por accidente. Para bloquear la secadora, oprima y mantenga oprimido el botón "Damp Dry Signal" durante 3 segundos. Se escuchará un solo pitido y el indicador Child Lock comenzará a brillar. Para desbloquear la secadora, oprima y mantenga oprimido el botón "Damp Dry Signal" durante 3 segundos.



- **Check Filter (Revisión del filtro):** Después de oprimir el botón de encendido, el indicador Check Filter parpadeará hasta que se seleccione el botón Start/Pause.



Esto es sólo un recordatorio para que limpie el filtro atrapapelusa antes de iniciar el programa de secado.

- **Dry (Secado):** Cuando se ilumina, indica que el proceso del ciclo está actualmente en el modo de secado.



- **Cool Down (Enfriamiento):** Cuando se ilumina, indica que el proceso del ciclo está actualmente en el modo de enfriamiento.



## ANTES DE ENCENDER LA SECADORA

- Clasifique la ropa que va a secar por tipo (de algodón, telas sintéticas, de lana, etc.).
- La ropa de colores oscuros y claros debe secarse por separado. Las telas que tienden a soltar o a atrapar pelusa deben secarse por separado. La ropa que tiende a soltar pelusa debe voltearse antes de meterse a la secadora.
- Asegúrese de que los botones y los adornos de la ropa resistan altas temperaturas y no dañen la superficie del tambor. Antes de cargar la secadora, es necesario subir los cierres de la ropa y abrochar los botones, ganchos y cinturones, para evitar que se enreden o se produzcan otros problemas.
- Si es posible, saque los bolsillos de la ropa para que el secado sea uniforme.
- Revise que la ropa no haya quedado sucia. Si es así, vuelva a lavarla; de lo contrario, las manchas podrían volverse permanentes.
- Los artículos pequeños deben colocarse en una bolsa de red antes de cargarlos y secarlos, de modo que no se enreden y puedan sacarse fácilmente.
- Asegúrese de que el enchufe de alimentación esté conectado a tierra de manera segura. La terminal de conexión a tierra no debe conectarse a la tubería de gas o agua de la llave.
- Asegúrese de que el ducto de escape haya sido conectado adecuadamente.
- Asegúrese de que el filtro atrapapelusa esté limpio e instalado de manera correcta. Si el filtro atrapapelusa no está colocado en su lugar, los artículos que se encuentren dentro de la secadora podrían meterse al sistema de escape y dañar la secadora.

**NOTA:** Esto aplica al ciclo de secado automático (Auto Dry) y de secado programado (Timed Dry).

- Para el ciclo de secado con rejilla (Rack Dry), quite el filtro atrapapelusa y coloque la rejilla de secado con el extremo posterior ligeramente inclinado hacia abajo. La configuración se muestra en la página 26.

## COLOCACIÓN DE ROPA EN LA SECADORA

- Una carga adecuada debe ocupar entre 1/3 y la mitad del volumen del tambor. La capacidad del tambor es de 7.5 pies cúbicos. Evite cargar la secadora en exceso, ya que es necesario que haya espacio para que la ropa circule libremente, se seque de manera uniforme y no se arrugue.
- Cuando seque artículos grandes, sólo se deben cargar 2 a 3 piezas a la vez, junto con artículos pequeños y medianos.
- Para las telas delicadas o de poco peso, se pueden añadir dos toallas para lograr un mejor secado y que no se formen arrugas.
- No seque la ropa en exceso para evitar que se arrugue, se encoja, quede áspera, se acumule carga electrostática y/o se produzca más pelusa.

### Ciclo Rack Dry

- Este programa está diseñado especialmente para artículos como zapatos deportivos. Durante el secado, asegúrese de que los artículos se coloquen en la rejilla sin que puedan enredarse con las pantallas mientras el tambor gira.

**NOTA:** Si la rejilla de secado no está colocada en su lugar, la tina oscilante interna podría chocar con aquella y dañar la secadora y la rejilla.

#### Cómo usar la rejilla de secado

1. Abra la puerta de la secadora.
2. Revise que el tambor esté vacío.
3. Quite el filtro atrapelusa (Figura 1).

Fig.1

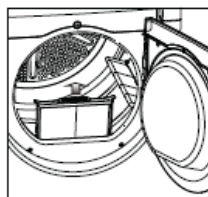

4. Levante la rejilla de secado y colóquela horizontalmente en el tambor (Figura 2).

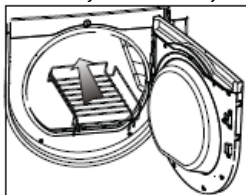

Fig. 2

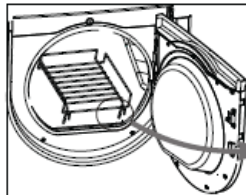

Fig. 3



5. Coloque la rejilla de secado de modo que los pasadores se inserten en la parte frontal y queden fijos en su lugar (Figura 3).

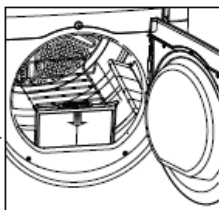

Fig. 4

6. Inserte el filtro atrapelusa de manera que quede alineado con el borde del tambor (Figura 4).



## CICLO DE SECADO AUTOMÁTICO

### HDE/HDG5300AW, CHDE5300AW

1. Toque el botón Power On/Off.

- El tablero de la computadora emitirá un pitido y la secadora cambiará del estado apagado al estado de funcionamiento inicial (programa NORMAL).
- Si no toca el botón "Start/Pause" durante los 5 minutos siguientes al encendido, el suministro eléctrico se interrumpirá automáticamente y el aparato volverá al estado apagado.
- La secadora vuelve al estado apagado inmediatamente después del final de cada ciclo. Sin importar el estado del panel de control, si se toca el botón OFF, se interrumpen todas las funciones.
- El estado predeterminado es el programa "NORMAL".



2. Toque la tecla "Auto-Dry Cycles" para seleccionar un ciclo automático completo adecuado.

- El programa NORMAL se selecciona automáticamente al encender la secadora. Si se desea seleccionar otro programa automático completo, toque la tecla "Auto-Dry Cycles" hasta que se encienda el indicador correspondiente.
- Para seleccionar los valores deseados, se debe elegir la función "Custom Program".
- La secadora puede memorizar programas definidos por el usuario y mostrar el último programa empleado cuando se vuelva a usar esta función.

3. Oprima el botón "Dry Level" para seleccionar un nivel de secado adecuado.

4. Toque la tecla "Temperature" para seleccionar una temperatura adecuada.

5. Toque el botón "Signal" y la alarma sonará al final del ciclo.

- El usuario puede definir tres condiciones para el sonido de aviso: "Louder", "Softer" u "Off".

6. Toque el botón "Wrinkle Saver" para seleccionar un programa de secado adicional adecuado.

- Esta útil función ayuda a evitar que se formen arrugas cuando no puede descargar la secadora al final de un ciclo. La secadora se detendrá y después girará durante un breve período cada tantos minutos. Oprima el botón Wrinkle Saver para activar la función. Para detener la configuración en cualquier momento, oprima el botón Wrinkle Saver o abra la puerta de la secadora. Esta función se mantiene activa durante 1 hora después de que haya finalizado el programa de secado.

7. Toque el botón "Anti Bacterial".

- Esta función se puede elegir sólo en determinados ciclos. Con esta función, la temperatura aumenta al nivel de secado más alto. Esta opción sólo se puede usar con los ciclos Heavy, Bulk Items, White y Normal.

**NOTA:** No se puede utilizar con telas delicadas.

8. Toque el botón "Damp Dry Signal".

- Si se activa, la secadora emite un pitido cuando la carga está 80% seca. Esto le permitirá sacar artículos ligeros u otros artículos que quiera planchar.

9. Toque el botón "Start/Pause".

- Cuando ponga la máquina en funcionamiento, primero cierre la puerta y luego toque este botón.
- Si necesita detener un momento el funcionamiento de la máquina, toque este botón. Al tocarlo de nuevo, el funcionamiento se reanudará.

Ciclos		Tiempo	Nivel de temperatura	Nivel de secado	Señal	Función antiarrugas	Función antibacterias	Señal de secado bajo
Secado automático	Normal	42	Alta	Normal *	*	*	*	*
	White	55	Media	Normal *	*	*	*	*
	Heavy	50	Alta	Normal *	*	*	*	*
	Bulk Items	52	Media	Normal *	*	*	*	*
	Delicate	35	Baja	Normal *	*	*		*
	Press Free	35	Baja	Normal *	*	*		*
Secado manual	Speed Dry	25	Alta *	/	*	*		
	Rack Dry	50	Secado con aire *	/	*	*		
	Timed Dry	30	Alta *	/	*	*		
	Touch Up	25	Baja *	/	*	*		

El símbolo \* significa que puede programarse anticipadamente.

## CICLO DE SECADO AUTOMÁTICO

### HDE/HDG 5000AW, CHDE5000AW

1. Oprima el botón Power On/Off para encender la secadora.
  2. Coloque el disco de selección de ciclo en el ciclo de secado automático requerido. La señal, la temperatura y los niveles de secado ya están programados. Para cambiar estos valores:
    - Oprima el botón "Dry Level" para seleccionar el nivel de secado adecuado después de encender la secadora. Hay 3 opciones para elegir: More, Normal o Less.
    - Oprima el botón "Signal" y la alarma sonará al final del ciclo.
    - El usuario puede elegir entre Louder, Softer u OFF.
    - Oprima el botón "Wrinkle Saver" para seleccionar un programa de secado adicional adecuado.
    - Esta útil función ayuda a evitar que se formen arrugas cuando no puede descargar la secadora al final de un ciclo. La secadora se detendrá y después girará durante un breve período cada tantos minutos. Oprima el botón Wrinkle Saver para activar la función. Para detener la configuración en cualquier momento, oprima el botón Wrinkle Saver o abra la puerta de la secadora. Esta función se mantiene activa durante 1 hora después de que haya finalizado el programa de secado.
    - Oprima el botón "Anti Bacterial".
    - Esta función se puede elegir sólo en determinados ciclos. Con esta función, la temperatura aumenta al nivel de secado más alto. Esta opción sólo se puede usar con los ciclos Heavy, Bulk Items, White y Normal.
- NOTA:** No se puede utilizar con telas delicadas.
- Oprima el botón "Damp Dry Signal".
  - Si se activa, la secadora emite un pitido cuando la carga está 80% seca. Esto le permitirá sacar artículos ligeros u otros artículos que quiera planchar.
  - Oprima el botón Start/Pause.
  - Cuando ponga la máquina en funcionamiento, primero cierre la puerta y luego oprima este botón.
  - Si necesita detener un momento el secado, oprima este botón. Al oprimirlo de nuevo, el funcionamiento se reanudará.

Ciclos		Tiempo	Nivel de temperatura	Nivel de secado	Señal	Función antiarrugas	Función antibacterias	Señal de secado bajo
Secado automático	Normal	42	Alta	Normal *	*	*	*	*
	White	55	Media	Normal *	*	*	*	*
	Heavy	50	Alta	Normal *	*	*	*	*
	Bulk Items	52	Media	Normal *	*	*	*	*
	Delicate	35	Baja	Normal *	*	*		*
	Press Free	35	Baja	Normal *	*	*		*
Secado manual	Speed Dry	25	Alta *	/	*	*		
	Rack Dry	50	Secado con aire *	/	*	*		
	Timed Dry	30	Alta *	/	*	*		
	Touch Up	25	Baja *	/	*	*		

El símbolo \* significa que puede programarse anticipadamente.

## CICLO DE SECADO MANUAL

### HDE/HDG 5300AW, CHDE5300AW

1. Toque el botón Power On para encender la secadora.
2. Toque el botón "Manual Dry Cycles" y seleccione el ciclo Timed Dry, Speed Dry o Touch Up.
3. Toque los botones "More Time" y "Less Time" para establecer un tiempo adecuado.
  - Después de seleccionar los valores, puede oprimir cualquiera de estos dos botones para aumentar o disminuir el tiempo de secado según lo desee.
- 4-6. Toque los botones "Temperature", "Signal" y "Wrinkle Saver" para definir el programa deseado.

**NOTA:** Para el programa "Manual", use los botones "Temperature", "Signal" y "Wrinkle Saver" de la misma manera que con los programas automáticos. Las funciones "Anti-Bacterial", "Damp Dry" y "Dry Level" están inactivas; si se oprimen, suenan 2 pitidos.

7. Toque el botón "Start/Pause" para activar el ciclo.



## CICLO DE SECADO MANUAL



### HDE/HDG 5000AW, CHDE5000AW

1. Oprima el botón Power On para encender la secadora. El panel de control emitirá un pitido una vez y la secadora cambiará de "OFF" al estado de funcionamiento. Si no se oprime el botón "Start/Pause" durante los 5 minutos siguientes al encendido, la secadora vuelve automáticamente al estado apagado.
  2. Toque la tecla "Manual Dry Cycles" y seleccione el ciclo Timed Dry, Speed Dry o Touch Up.
  3. Toque las teclas "More Time" y "Less Time" para establecer un tiempo adecuado.
    - Después de seleccionar los valores, puede oprimir cualquiera de estas dos teclas para aumentar o disminuir el tiempo de secado según lo desee.
  - 4-6. Toque las teclas "Temperature", "Signal" y "Wrinkle Saver" para definir el programa deseado.
- NOTA:** Para el programa "Manual", use las teclas "Temperature", "Signal" y "Wrinkle Saver" de la misma manera que con los programas automáticos. Las funciones "Anti-Bacterial", "Damp Dry" y "Dry Level" están inactivas; si se tocan, suenan 2 pitidos.
7. Toque el botón "Start/Pause" para activar el ciclo.

## CICLO DE SECADO CON REJILLA



### HDE/HDG 5300AW, CHDE5300AW

1. Toque el botón Power On para encender la secadora.
2. Toque el botón "Manual Dry Cycles" y seleccione Rack Dry.
3. Toque la tecla "Temperature" a una temperatura adecuada.
4. Toque los botones "More Time" y "Less Time" para establecer un tiempo adecuado.
5. Toque el botón "Start/Pause" para activarlo.

## CICLO DE SECADO CON REJILLA

### HDE/HDG 5000AW, CHDE5000AW

1. Oprima el botón Power On para encender la secadora.
2. Gire el disco de ciclos a Manual Dry Cycle y seleccione Rack Dry.
3. Oprima la botón "Temperature" a una temperatura adecuada
4. Oprima los botones "More Time" y "Less Time" para establecer un tiempo adecuado.
5. Oprima el botón "Start/Pause" para activarlo.

### Otras características

La secadora también tiene las siguientes características para su comodidad:

Filtro atrapapelusa:

- Todas las secadoras incluyen un filtro atrapapelusa que debe limpiarse antes o después de cada uso (consulte la sección "Guía de cuidado y limpieza").

Patas niveladoras:

- La secadora cuenta con cuatro patas niveladoras ubicadas en las esquinas frontales y traseras de la secadora. Después instalar la secadora en su lugar definitivo, puede nivelarla.
- Las patas niveladoras se pueden ajustar girándolas hacia la derecha para elevar la secadora o hacia la izquierda para bajarla.

Pausa o reinicio:

- Para detener el funcionamiento de la secadora en cualquier momento, abra la puerta o toque u oprima el botón Start/Pause una vez. Para reiniciarla, cierre la puerta y toque u oprima el botón Start/Pause una vez.

**NOTA:** Si cierra la puerta en un lapso de 5 minutos, la secadora continuará operando desde el momento del ciclo en que se interrumpió su funcionamiento. Si el ciclo se interrumpe durante más de 5 minutos, la secadora se apagará. Antes de reiniciarla, deberá seleccionar valores para un ciclo nuevo.



## SONIDOS NORMALES DE FUNCIONAMIENTO

Los siguientes sonidos son normales durante el funcionamiento de la secadora.

- Sonido de golpeteo: Este sonido es normal, ya que la ropa mojada y pesada que se encuentra dentro de la secadora es volcada constantemente.
- Ruido de ráfaga de aire: Este ruido se produce cuando el tambor de la secadora gira a un nivel de RPM muy alto y el aire circula con rapidez dentro del mismo.

### Consejos

- Para lograr mejores resultados de secado, limpie el filtro atrapapelusa antes o después de cada uso.
- No sobrecargue la secadora. Una carga adecuada debe ocupar entre 1/3 y la mitad del volumen del tambor.
- Distribuya la carga de la secadora uniformemente para lograr los mejores resultados.
- El tiempo de secado depende de muchas variables: el tamaño de la carga, el tipo de tela y su humedad, el calor y la humedad del cuarto, el voltaje eléctrico, la longitud del ducto de escape, etc.
- Para no tener que hacer suposiciones y ahorrar energía, se recomienda utilizar ciclos de secado automático con determinada ropa.
- Siempre siga las instrucciones de cuidado de la tela indicadas por el fabricante de la prenda.

## GUÍA DE CUIDADO Y LIMPIEZA

- Es necesario limpiar el filtro atrapapelusa antes o después de cada uso para que la unidad funcione con la eficacia óptima. El filtro puede quitarse jalando las pestañas que se localizan en el interior de la puerta de la secadora. El filtro se puede lavar o aspirar. Para quitar el exceso de agua del filtro, sacúdalo suavemente. Esto eliminará el polvo y las partículas atrapadas en el filtro. La acumulación de pelusa en la malla limita el flujo de aire, lo que provoca tiempos de secado más prolongados. Después de limpiar el filtro, deslícelo de nuevo en su lugar. No use la secadora sin el filtro atrapapelusa.

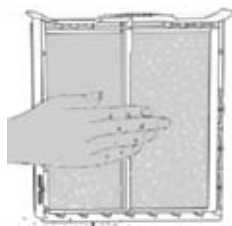

Filtro atrapapelusa

- No use ningún tipo de limpiador en aerosol cuando limpie el interior.
- Se podrían producir vapores peligrosos o una descarga eléctrica. Si el tambor de la secadora se mancha, límpielo con un paño húmedo. Elimine cualquier residuo antes de secar la siguiente carga.
- Limpie el gabinete con agua y jabón suave. No utilice limpiadores fuertes o abrasivos, ya que podría dañar la secadora.
- Limpie el ducto y las ventilas periódicamente para evitar que se tapen, lo que podría afectar a la eficacia de la secadora.

- No use ningún tipo de limpiador en aerosol cuando limpie el interior.
- Se podrían producir vapores peligrosos o una descarga eléctrica. Si el tambor de la secadora se mancha, límpielo con un paño húmedo. Elimine cualquier residuo antes de secar la siguiente carga.
- Limpie el gabinete con agua y jabón suave. No utilice limpiadores fuertes o abrasivos, ya que podría dañar la secadora.
- Limpie el ducto y las ventilas periódicamente para evitar que se tapen, lo que podría afectar a la eficacia de la secadora.

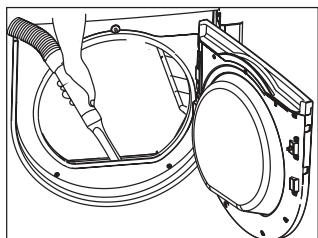

### **ADVERTENCIA**

Con el tiempo, la pelusa que se produce durante el proceso de secado se acumula alrededor del protector del filtro atrapelusa; quítela fácilmente con la aspiradora, por lo menos una vez por mes.



## SOLUCIÓN DE PROBLEMAS

### La secadora no funciona:

- Verifique que la unidad esté conectada. El enchufe puede estar flojo.
- Verifique que el tomacorriente eléctrico de pared sea del voltaje adecuado.
- Verifique que no sea necesario restablecer el interruptor de carga o cambiar el fusible.
- Verifique que la unidad no esté en el modo "off" (apagado). Oprima el botón de inicio (Start) de nuevo.
- Verifique que la puerta no esté abierta.

### La secadora funciona, pero no seca la ropa:

- La unidad puede estar sobrecargada. El tambor de la secadora debe llenarse a la mitad como máximo.
- Revise los ductos y las ventilas de escape; no deben tener ninguna obstrucción.
- Los ductos no deben tener polvo ni pelusa y deben limpiarse periódicamente.
- Necesita volver a clasificar la carga de la secadora. Es posible que necesite separar la ropa pesada de la normal.
- Posiblemente sea necesario volver a acomodar la ropa que ocupe mucho volumen.
- Si la ropa no se seca de manera uniforme, es posible que se requiera seleccionar valores de secado más altos o que sea necesario volver a clasificarla.

### La secadora hace ruido cuando está funcionando:

- Verifique que no haya monedas, cambio suelto, botones u otros objetos pesados que podrían provocar el ruido.
- Es posible que sea necesario nivelar la secadora.
- Consulte los sonidos normales de funcionamiento en la guía de funcionamiento.

### Se forma estática:

- La estática se produce por secar en exceso. Seleccione un tiempo de secado más corto.
- Hay telas sintéticas en la carga. Clasifique y separe las telas diferentes.
- Utilice suavizante de telas.

# GARANTÍA LIMITADA

## Garantía total por UN año

Durante 12 meses a partir de la fecha de compra original en la tienda, Haier se compromete a reparar o cambiar cualquier parte sin cargo alguno, lo que incluye la mano de obra, que presente fallas debido a un defecto de fabricación o de los materiales.

## Del segundo al quinto año

Después de un año a partir de la fecha de compra original en la tienda, Haier se compromete a entregar una parte sin costo alguno, según se indica más arriba, debido a un defecto de fabricación o de los materiales.

Haier únicamente se hará responsable del costo de la parte. El resto de los costos, como viáticos por mano de obra, entre otros, serán responsabilidad del propietario.

**NOTA:** Esta garantía es válida a partir de la fecha en que se adquirió el producto. El recibo original de compra debe presentarse al representante de servicio autorizado antes de que se lleven a cabo las reparaciones cubiertas por la garantía. Excepciones: Garantía del producto para uso comercial o de renta.

Cobertura de 90 días por mano de obra a partir de la fecha de compra original.  
Cobertura de 90 días por cambio de partes a partir de la fecha de compra original. **NO SE APLICA NINGUNA OTRA GARANTÍA.**

Para obtener el servicio cubierto por la garantía

Comuníquese con el centro de servicio autorizado más cercano. Todo servicio debe ser realizado por un centro de servicio autorizado de Haier. Para obtener el nombre y el número de teléfono del centro de servicio autorizado más cercano, llame al 1-877-337-3639.

Antes de llamar, tenga a la mano la siguiente información:

Número de modelo y número de serie del electrodoméstico (ubicados en la parte posterior de la unidad en el lado superior izquierdo).

Nombre y dirección del distribuidor al que le compró la unidad y fecha de compra.

Descripción clara del problema.

Comprobante de compra (recibo de venta).

Esta garantía cubre aparatos electrodomésticos dentro de la región continental de Estados Unidos, Puerto Rico y Canadá.

Excepciones de la cobertura de esta garantía:

Cambio o reparación de fusibles domésticos, cortocircuitos, cableado o tubería.

Productos cuyo número de serie haya sido eliminado o alterado.

Cargo por servicios no identificados específicamente como normales, como zona de servicio normal u horario de atención normal.

Ropa dañada.

Daños producidos durante el envío.

Daños causados por trabajos inadecuados de instalación o mantenimiento.

Daños causados por uso incorrecto, maltrato, accidentes, incendios, inundaciones o fenómenos naturales.

Daños causados por servicios distintos a los brindados por un distribuidor o centro de servicio autorizado de Haier.

Daños causados por tipos incorrectos de corriente eléctrica, voltaje o suministro.

Daños causados por modificaciones, alteraciones o ajustes realizados en el producto sin autorización de Haier.

Ajuste de los controles operados por el consumidor, según se describe en el manual del propietario.

Mangueras, perillas, bandejas atrapapelusa y cualquier accesorio y parte desechable.

Cargos por mano de obra, viáticos de personal de servicio y transporte para el retiro y cambio de partes defectuosas después del período inicial de 12 meses.

Daños causados por usos distintos al doméstico.

Cualquier gasto de transporte y envío.

**ESTA GARANTÍA LIMITADA SE OTORGA EN LUGAR DE CUALQUIER OTRA GARANTÍA EXPRESA O INCLUSO LAS GARANTÍAS DE COMERCIALIZACIÓN E IDONEIDAD PARA UN FIN EN PARTICULAR.**

La solución ofrecida en esta garantía es exclusiva y se otorga en lugar de cualquier otra solución.

Esta garantía no cubre daños accidentales ni secundarios, de modo que es posible que las limitaciones anteriores no se apliquen en su caso. En algunos estados no se permite limitar la duración de una garantía implícita, de modo que es posible que las limitaciones anteriores no se apliquen en su caso.

Esta garantía le otorga derechos legales específicos; usted puede tener otros derechos, que varían en cada estado.

Haier América

New York, NY 10018

# **IMPORTANT**

## **Do Not Return This Product To The Store**

**If you have a problem with this product, please contact the "Haier Customer Satisfaction Center" at 1-877-337-3639.**

**DATED PROOF OF PURCHASE REQUIRED FOR WARRANTY SERVICE**

# **IMPORTANT**

## **Ne pas Réexpédier ce Produit au Magasin**

**Pour tout problème concernant ce produit, veuillez contacter le service des consommateurs 'Haier Customer Satisfaction Center' au 1-877-337-3639.**

**UNE PREUVE D'ACHAT DATEE EST REQUISE POUR BENEFICIER DE LA GARANTIE.**

# **IMPORTANTE**

## **No regrese este producto a la tienda**

**Si tien e algún problema con este producto, por favor contacte el "Centro de Servicio al Consumidor de Haier" al 1-877-337-3639 (Válido solo en E.U.A).**

**NECESITA UNA PRUEBA DE COMPRA FECHADA PARA EL SERVICIO DE LA GARANTIA**

**Made in China  
Fabriqué en Chine  
Hecho en China**

# **Haier**

**Haier America  
New York, NY 10018**

**Printed in China**

Part # WD-9999-58

HDE5000AW / HDG5000AW

HDE5300AW / HDG5300AW

CHDE5000AW / CHDE5300AW

©2010 Haier America Trading, LLC. All Rights Reserved. 100674 0310.