

Haier

- Ⓒ **GB** Combined fridge - freezer - Instruction for use
- Ⓒ **D** Kühl - gefrier kombination - Gebrauchsanleitung
- Ⓒ **F** Combiné réfrigérateur - congélateur - notice d'utilisation
- Ⓒ **I** Frigo - congelatore combinato - Istruzioni per l'uso
- Ⓒ **E** Frigo - congelador combinado - Instrucciones de uso
- Ⓒ **P** Frigo - congelador combinado - Manual de instruções
- Ⓒ **NL** Gecombineerd koelkast - diepvriezer - Gebruiksaanwijzing

CFE533CW
CFE533AW
CFE633CW
CFL533CB
CFL533CS
CFL533AB
CFL533AS
CFL633CB
CFL633CS

AFL631CB
AFL631CS
AFD631CX
AFD631CB
AFD631CS
AFD630IX
AFD630IB
AFD630IS
AFT630IX
AFT630IB



GB

DECLARATION OF CONFORMITY

The manufacturer of the product/s described herein, to which this description refers, declares on its sole responsibility that the product/s meet the relevant fundamental safety, health and protection requirements of the relevant EU guidelines and that the corresponding test reports are available for examination by the relevant authorities and can be requested from the seller of the appliance, especially with regard to CE Declaration of Conformity issued by the manufacturer or with the manufacturer's approval.

Moreover, the manufacturer declares that the parts of the appliance described in this user manual, which come into contact with fresh food, do not contain any toxic substances.

D

KONFORMITÄTSERKLÄRUNG

Der Hersteller der/des hierin beschriebenen Produkte(s) auf welche(s) sich diese Erklärung bezieht, erklärt hiermit in alleiniger Verantwortung, dass diese(s) die einschlägigen, grundlegenden Sicherheits- Gesundheits- und Schutzanforderungen der hierzu bestehenden EG Richtlinien erfüllen und die entsprechenden Prüfprotokolle, insbesondere die vom Hersteller oder seinem Bevollmächtigten ordnungsgemäß ausgestellte **CE-Konformitätserklärung** zur Einsichtnahme der zuständigen Behörden vorhanden sind und über den Geräteverkäufer angefordert werden können.

Der Hersteller erklärt ebenso, dass die Bestandteile der in dieser Bedienungsanleitung beschriebenen Gerät, welche mit frischen Lebensmitteln in Kontakt kommen können, keine toxischen Substanzen enthalten.

F

DECLARATION DE CONFORMITE

Par la présente, le fabricant du (des) produit(s) décrit(s) se rapportant à la présente déclaration, déclare sous sa propre responsabilité que ce(s) produit(s) satisfait(font) aux normes de sécurité requises en matière de santé personnelle et de protection et sont conformes aux directives CE en la matière et que les procès-verbaux d'essai correspondant, notamment la déclaration de conformité CE régulièrement émise par le fabricant ou par le délégué relatif pour la prise de connaissance de la part des autorités compétentes, existent et peuvent être remis au vendeur de l'appareil.

Le fabricant déclare en outre que les composants de l'appareil décrits dans la notice d'utilisation pouvant entrer en contact avec les aliments frais ne contiennent aucune substance toxique.

I

DICHIARAZIONE DI CONFORMITÀ

Con la presente, il produttore del(dei) prodotto(i) qui descritto(i) a cui si riferisce la presente dichiarazione dichiara dietro propria responsabilità che questo(i) prodotto(i) soddisfa(n) i requisiti di sicurezza, salute personale e protezione di base pertinenti alle direttive CE esistenti in materia e che i relativi verbali di prova, in particolare la dichiarazione di conformità CE emessa regolarmente dal produttore o dal relativo delegato per la presa in visione da parte delle autorità competenti, sono presenti e possono essere richiesti al rivenditore dell'apparecchio.

Il produttore dichiara inoltre che i componenti dell'apparecchio descritto nelle presenti istruzioni per l'uso, che possono venire a contatto con alimenti freschi, non contengono alcuna sostanza tossica.

E

DECLARACIÓN DE CONFORMIDAD

El fabricante del(de los) producto(s) aquí descrito(s) declara bajo su propia responsabilidad que este(os) producto(os) cumple(n) los correspondientes requisitos para la seguridad, salud personal y protección de acuerdo con las directivas CE existentes en esta materia y que las respectivas actas de aprobación, en particular la declaración de conformidad - CE emitida regularmente por el fabricante o por su representante autorizado, se encuentran disponibles para el examen por parte de las autoridades competentes, pudiendo ser exigidas al vendedor del aparato.

El fabricante también declara que los componentes del aparato descrito en las presentes instrucciones para el uso, que pudieran entrar en contacto con alimentos frescos, no contienen sustancias tóxicas.

P

DECLARAÇÃO DE CONFORMIDADE

O fabricante do(s) produto(s) ao(s) qual(is) se refere esta declaração, declara enquanto responsável único, que os respectivos e essenciais requisitos de segurança, saúde e protecção que constam da directiva da CE foram cumpridos, e que os respectivos protocolos de ensaio, especialmente a declaração de conformidade "CE" emitido pelo fabricante ou seu procurador estão em conformidade com os regulamentos. A declaração foi efectuada para inspecção das autoridades competentes, podendo ser solicitada junto do vendedor do aparelho.

O fabricante declara igualmente que as componentes do aparelho descritas neste manual de instruções, que podem entrar em contacto com alimentos frescos, não contém substâncias tóxicas.

NL

VERKLARING VAN OVEREENSTEMMING

De fabrikant van het/de hierin beschreven product/producten waarop deze verklaring van toepassing is, verklaart hierbij geheel onder eigen verantwoordelijkheid dat dit product/deze producten in overeenstemming is/zijn met de van toepassing zijnde, fundamentele veiligheids-, gezondheids- en beschermingseisen van de hiertoe bestaande EG-richtlijnen en dat de bijbehorende testrapporten, in het bijzonder de door de fabrikant of zijn gevolmachtigde volgens de voorschriften opgestelde CE-Verklaring van Overeenstemming ter inzage door de bevoegde instanties beschikbaar zijn en via de verkoper opgevraagd kunnen worden.

De fabrikant verklaart eveneens, dat de onderdelen van het in deze handleiding beschreven apparaat die met verse levensmiddelen in contact kunnen komen, geen giftige bestanddelen bevatten.

Table of Contents

Dear Customer

Our sincere thanks for having chosen this quality product, designed and engineered to meet every requirement of modern-day living. This appliance will provide many years of trouble-free service and fully live up to all your expectations.

This user manual covers a number of different appliances. Some slight differences may therefore apply to some models.

Before use

Key features	1
Description of various components	2-3
Safety precautions	4-6
Placing environment	7
Preparation prior to use	8-9

Use instructions

Function introduction	10-15
About the fridge storage compartment	16-17
Fridge storage precautions	18
Tips on food storage in the fridge Storage compartment	19
Freezer storage precautions	20
Icemaker instructions(option)	21

Maintenance

Defrosting and cleaning	22
Stopping use	23
Troubleshooting	24-26

- Please read this Operation Manual carefully before using the appliance.
- Keep this Manual for future reference.
- See the physical object for the appearance, color and the door pattern.

Key Features

- ◆ Removable automatic icemaker (only on some models).
- ◆ The freezer door is replaced by two drawers. This can better facilitate food access, featuring both energy saving and convenience (only on some models).
- ◆ Half-shelf structure.
- ◆ Innovative long-efficiency lighting system.
- ◆ Foldaway wine holder.
- ◆ Large crisper with humidity adjustment.
- ◆ Holiday function.
- ◆ Power ON/OFF function is set on the display panel (only on some models).
- ◆ Fridge storage compartment can be set on/off separately.
- ◆ Intelligent alarm function: automatic alarm at over temperature, malfunction, door open.
- ◆ Touch keys (only on some models).
- ◆ Deodorizer (only on some models).
- ◆ Zero degree fresh keeping.

Description of various components

Models: AFL631CB/AFL631CS/AFD631CX/AFD631CB/AFD631CS/
AFD630IX/AFD630IB/AFD630IS/AFT630IX/ AFT630IB

Fridge storage
compartment

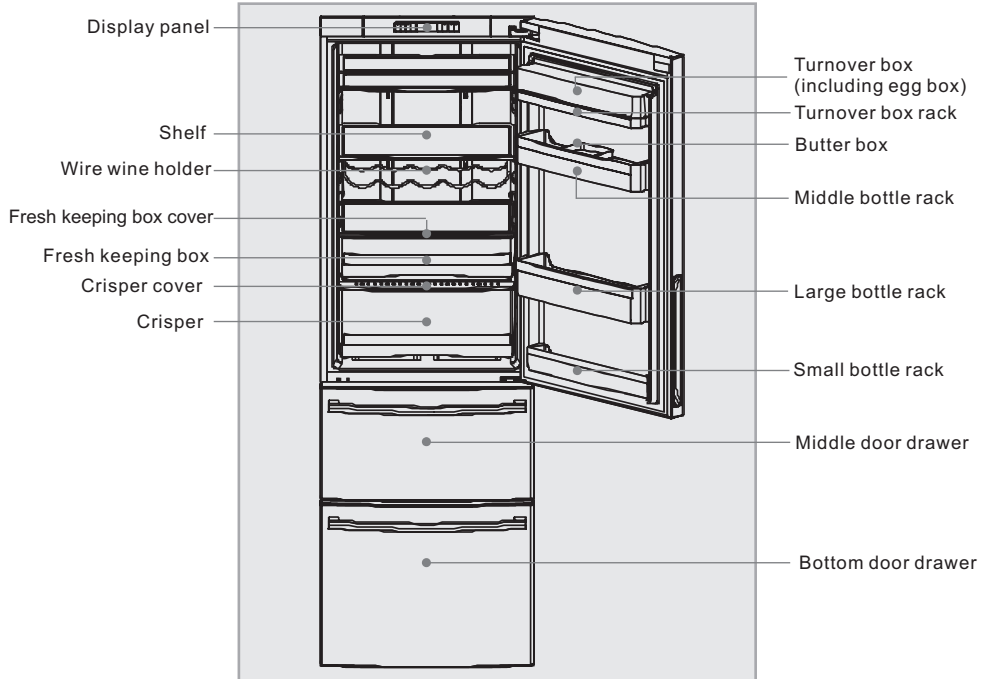

Freezer storage
compartment

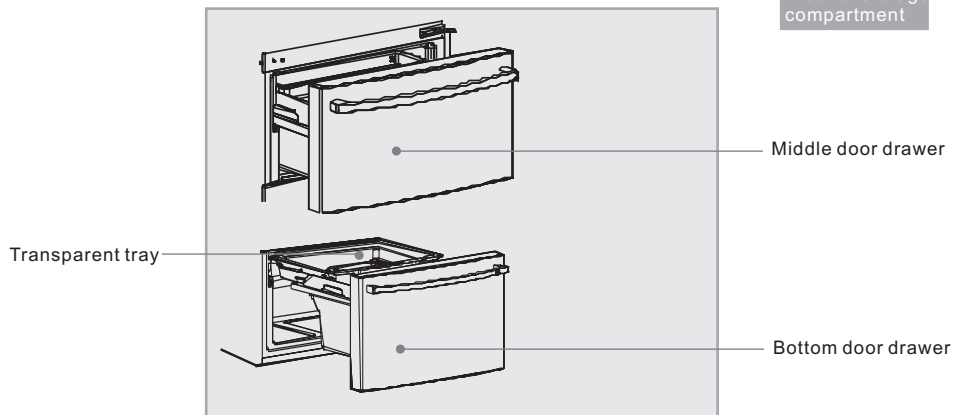

Note

The accessories shown are for several models. There may be slight differences between them and the ones on your refrigerator.

Descriptions of various components

Models: CFE533CW/CFE533AW/CFE633CW/CFL533CB/CFL533CS/CFL533AB/
CFL533AS/CFL633CB/CFL633CS

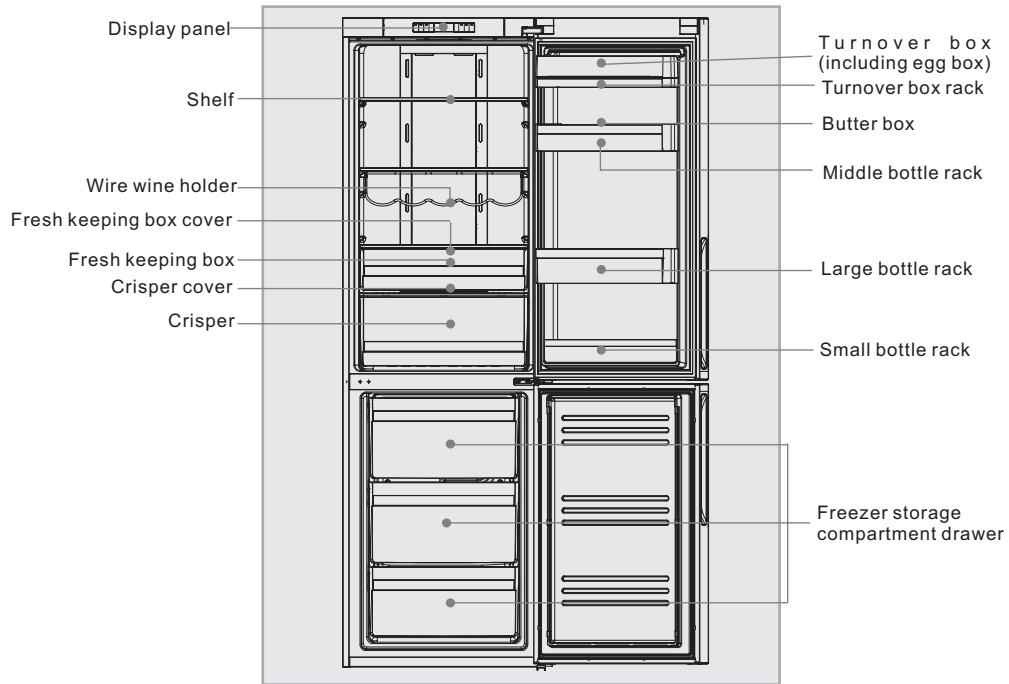

Note

The accessories shown are for several models. There may be slight differences between them and the ones on your refrigerator.

Safety precautions

The refrigerator is operated through a 220-240VAC/50Hz power supply. Abnormal voltage fluctuation may cause the refrigerator to fail to start, or damage to the temperature control or compressor, or there may be an abnormal noise when the compressor is operating. In such a case, an automatic regulator shall be mounted.

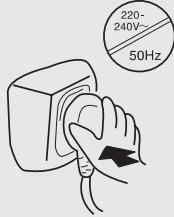

A dedicated socket with reliable grounding must be provided for the refrigerator. The refrigerator's power cable is fitted with 3-cord (grounding) plug that fits a standard 3-cord (grounding) socket. Never cut off or dismount the third pin (grounding). After the refrigerator is installed, the plug should be accessible.

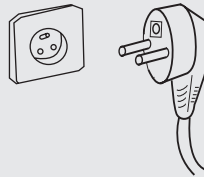

Care for the power cord

- Hold the plug, not the cord, when unplugging the refrigerator.
- Ensure that the power cord is not trapped by the refrigerator. Do not step on the power cord.
- Take care not to roll over the power cord or damage it when moving the refrigerator away from the wall.

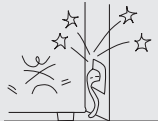

Damaged power cord

When the power cord is damaged or the plug is worn, turn off the refrigerator and consult an authorized service agent for replacement

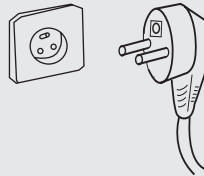

If coal gas or other inflammable gas is leaking in the vicinity of the refrigerator

- Turn off the valve of the leaking gas;
- Open the doors and windows;
- Do not unplug or plug the power cords of the refrigerator or any other appliance.



Unplug the refrigerator for the following reasons:

- Cleaning or maintenance;
- Lamp replacement



Safety precautions

Never store inflammables, explosives or corrosive materials in the refrigerator.



Do not store medicines, bacteria or chemical agents in the refrigerator. This refrigerator is a household appliance. It is not recommended to place materials that require strict temperatures.

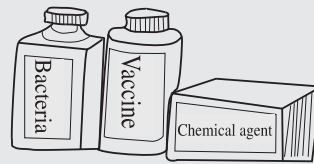

Do not store or use gasoline or other inflammable materials in the vicinity of the refrigerator to avoid a fire.



Do not place unstable articles (heavy objects, containers filled with water) on the top of the refrigerator, to avoid personal injury caused by falling or electric shock caused by contact with water.

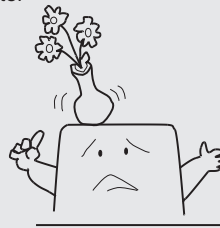

Do not swing from the bottle racks on the door. The door may be pulled slant, the bottle rack may be pulled away, or the refrigerator may topple. Do not step on the freezer storage compartment door or cabinet when putting in or taking out food.



Do not touch the inside surface of the freezer storage compartment when in operation, especially with wet hands, as your hands may freeze onto the surface.

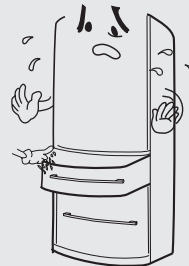

Safety precautions

Open/close the doors only with the handles. The gap between the two doors and between the doors and the cabinets is very narrow. Do not extend your hands in these areas to avoid pinching your fingers. Open or close the refrigerator doors only when there are no children standing within range of door movement.



To ensure the refrigerator's electrical insulation, do not spray or flush the refrigerator when cleaning, nor place the refrigerator in a damp area or a location where it may be splashed with water.



Disassembly and alteration of the refrigerator must be authorized. Any agitated movement of the refrigerator may damage the cooling pipes. Property loss or personal injury may result. Repair of the refrigerator must be performed by professional personnel.



Never store bottled beer or beverages in the freezer, as these will burst during freezing.



Unplug the refrigerator in the event of a power interruption or before cleaning. Allow at least 5 minutes before restarting the refrigerator, as frequent starting may damage the compressor.

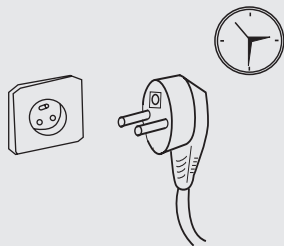

When discarding the refrigerator, to avoid the accidental entrapment of children, please remove the refrigerator doors, door gaskets and shelves and put them in an appropriate place.

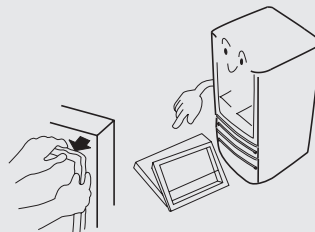

Placing environment

Leveling of the cabinet

The refrigerator should be placed on a flat and solid surface. If the refrigerator is placed on a pedestal, flat, strong and fire-resistant materials must be used. Never use the foam packing material for a pedestal. If the refrigerator is slightly unstable, you can prolong or shorten the adjustable feet of the refrigerator by turning them clockwise or counterclockwise.

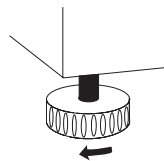

The direction shown is clockwise



Do not store too much food in the freezer storage compartment to avoid long operation time of the compressor or falling food. It is recommended not to exceed the load line of the drawers. The total weight of the food should not exceed 30kg. To prevent the food from falling on the ground, do not pull open the freezer drawer too strong or slanted.

Never place the refrigerator in a damp area or a location where it may be splashed with water. Clean and dry any water splashes and stains with soft cloth.

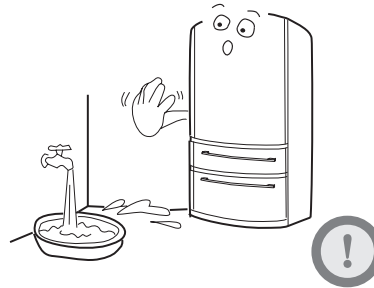

The refrigerator should be placed in a well-ventilated place not far from a drink water source. A space of at least 20cm and 10cm must be kept above and around the refrigerator.

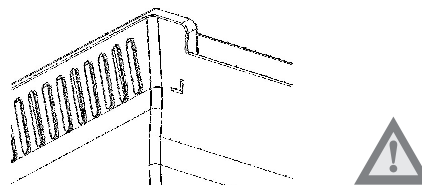
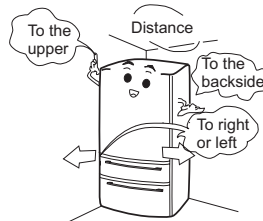

The appliance must be positioned so that the plug is accessible.

If the supply cord is damaged, it must be replaced by the manufacturer, its service agent or similarly qualified persons in order to avoid a hazard.

Warning: Keep ventilation openings, in the appliance enclosure or in the built-in structure, clear of obstruction. **Warning:** Do not use mechanical devices or other means to accelerate the defrosting process, other than those recommended by the manufacturer.

Warning: Do not damage the refrigerant circuit.

Warning: Do not use electrical appliances inside the food storage compartments of the appliance, unless they are of the type recommended by the manufacturer.

Warning: This appliance is not intended for use by persons (including children) with reduced physical, sensory or mental capabilities, or lack of experience and knowledge, unless they have been given supervision or instruction concerning use of the appliance by a person responsible for their safety.

Warning: Children should be supervised to ensure that they do not play with the appliance.

Preparation prior to use

- ① Remove all package parts
Please also remove the foam base and the adhesive tape fixing accessories.

- ② Check accompanying accessories and documents
Check the items inside the package box against the Packing List. Please inquire with the purchase shop if there is any discrepancy.



- ③ Install the handles
(AFL631CB/AFL631CS/AFD631CX/AFD631CB/AFD631CS/AFD630IX/AFD630IB/AFD630IS/AFT630IX/ AFT630IB) Take out the two handles from the accessory box and insert them in the handle seats respectively as shown in the figure. Secure the handles on the doors with the supplied (4) screws from bottom to upper direction.

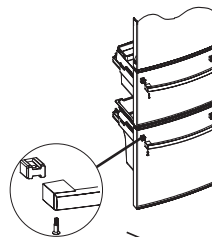

- ④ Move the refrigerator into a proper location
(See section "Placing environment")

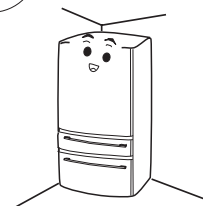

- ⑤ It is advisable to clean the cabinet before use
Please clean the inside and outside of the refrigerator with water before putting into any food in it.



- ⑥ Idle standing
After the appliance has been leveled and cleaned, let it remain idle for at least 6 hours before switching it on so as to ensure its normal running.

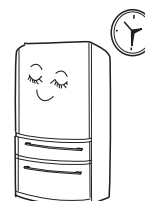

Preparation prior to use

- ① Connection to power supply
When the refrigerator is connected to power supply, the fridge temperature and freezer temperature are automatically set to 5°C and -18°C respectively.
- ② Operation modes of the refrigerator
Manual adjustment mode: can set temperature by pressing the temperature setup key (see "Function description" hereafter).
- ③ Loading the refrigerator with food
Load the refrigerator with food after it has been operates for a period and the inside is cool enough.



Note

Some time will be required for the refrigerator to reach the set temperature when the setting is changed. The length of this period depends on the difference between the existing and set temperatures, ambient temperature, door opening frequency and the amount of food in storage.

Function introduction

1 Models: CFE533CW/CFE533AW/CFE633CW

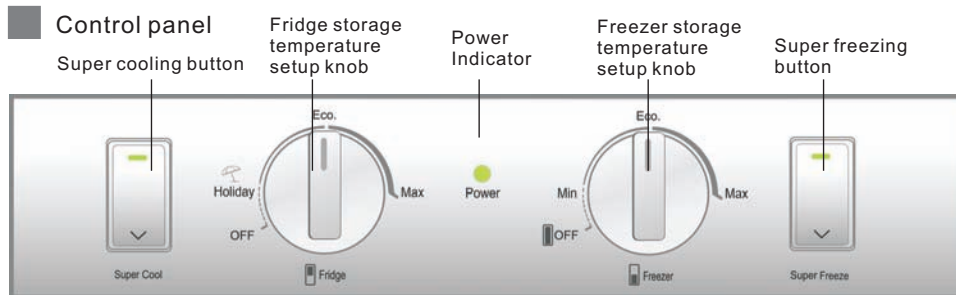

■ Initial powering on

Upon initial powering on, the power indicator will illuminate. There will be alarm due to high temperature in the freezer storage compartment. You can cancel the alarm by pressing any key.

■ Fridge storage temperature setup

The temperature in the fridge storage compartment can be set by turning the fridge storage temperature setup knob. There are three temperature positions for refrigerating: Holiday, Moderate and Super Cool.

■ Freezer storage temperature setup

The temperature in the freezer storage compartment can be set by turning the freezer storage temperature setup knob. There are three temperature positions for freezing: Weak, Moderate and Super Freeze.

■ Super cooling

Select this function after you have put fresh food in the fridge storage compartment. Press the super cooling button, the refrigerator activates this function and corresponding indicator illuminates. This function will automatically deactivate when the temperature decreases to the required level. You can also deactivate it by pressing the super cooling button again.

When the temperature in the refrigerator storage compartment is too low, the super-cooling function may not work. That is, when you press the "super-Cooling" button once, the buzzer will beep once and the indicator will not blink, meaning the temperature in the refrigerator storage compartment is too low and the super-cooling function doesn't need to be activated.

■ Super freezing

Select this function after you have put large amount of food in the freezer storage compartment. Press the super freezing button, the refrigerator activates this function and corresponding indicator illuminates. This function will become automatically deactivate after 24 hours. You can also deactivate it by pressing the super freezing button again.

■ Holiday function

Turning the fridge storage temperature setup knob to "Holiday" will activate the holiday function of the fridge storage compartment. It will operate at a relatively high temperature. (Please remove any fresh food from the fridge storage compartment and close the door before activating this function)

■ Display control

The display screen will turn off automatically 1 minute after an operation is finished. It will be lit up by opening the door or pressing any key. (Alarm does not light up the display screen)

■ Door open alarming

When the refrigerator door is open for more than 3 minutes, the super cooling indicator will flash and the buzzer will sound 3 beeps every 30 seconds. The buzzer can be silenced by closing the door or pressing any key.

Function introduction

Over temperature alarm

When the temperature in the freezer storage compartment rises to a certain value, the Super Freeze indicator will flash and the buzzer will sound 1 beep every second. The buzzer may be silenced when the temperature in the freezer storage compartment drops to a specified level or by pressing any key.

Turning off the fridge storage compartment

Set the fridge storage temperature to OFF. The fridge storage compartment will be turned off while the freezer storage compartment operates normally.

Turning off the refrigerator

Set the freezer storage temperature to OFF. The refrigerator will stop operating.

This function is not equivalent to turning off the power.

2 Models: CFL533CB/CFL533CS/CFL533AB/CFL533AS/CFL633CB/
CFL633CS/AFL631CB/AFL631CS

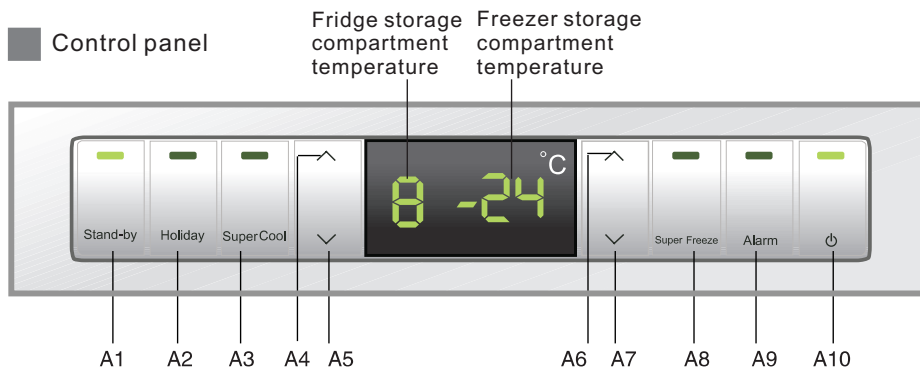

A1 Switch on/off the fridge storage compartment
A2 Holiday function
A3 Super cool
A4 Fridge temperature up
A5 Fridge temperature down
A7 Freezer temperature down
A9 Over-temperature/door open alarm

A6 Freezer temperature up
A8 Super freeze
A10 Power ON/OFF

Initial powering on

When the refrigerator is powered on for the first time, the power indicator and the fridge storage compartment indicator will light. The fridge storage temperature will be displayed as "-" due to the high temperature inside. The freezer storage temperature will be displayed as "- -" due to high temperature inside. The buzzer will beep. Press key A9, and the buzzer will be silenced. After the temperature decreases to certain level, the displayed temperatures of the fridge storage compartment and the freezer storage compartment will become the ex-factory settings "5" and "-18" respectively.

Fridge storage temperature setup

Press key A4 or A5 to set the fridge storage temperature. The fridge storage temperature cycles from 2 to 8. The setting is confirmed automatically 5 seconds after the operation is finished or by pressing any other key.

Function introduction

Freezing storage temperature setup

Press key A6 or A7 to set the freezer storage temperature. The freezer storage temperature cycles from -16 to -24°C. It will be confirmed automatically 5 seconds after the operation is finished or by pressing any other key.

Super cooling

Select this function after you have put fresh food in the fridge storage compartment. Press key A3, and this function is activated and the corresponding indicator illuminates. This function will automatically deactivate when the temperature decreases to the required level. You can also deactivate it by pressing key A3 again.

When the temperature in the refrigerator storage compartment is too low, the super-cooling function may not work. That is, when you press the "super-Cooling" button once, the buzzer will beep once and the indicator will not blink, meaning the temperature in the refrigerator storage compartment is too low and the super-cooling function doesn't need to be activated.

Super freezing

Select this function after you have put large amount of food in the freezer storage compartment. Press key A8, this function is activated and the corresponding indicator illuminates. This function will become inactive automatically after 24 hours. You can also deactivate it by pressing key A8 again.

Holiday function

Press key A2, corresponding indicator illuminates and the holiday function of the fridge storage compartment is activated. It will operate at a relatively high temperature in Holiday mode. The fridge storage temperature will be indicated as "-" (Please take out the fresh food in the refrigerator and close the door before activating this function). Press key A2 again, and the corresponding indicator goes off and the refrigerator comes into normal control.

Display control

The display screen will turn off automatically 1 minute after an operation is finished. It can be lit up by opening the door or pressing any key. (Alarm does not light up the display screen)

Door open alarming

When the refrigerator door is open for more than 3 minutes, the alarm indicator will flash and the buzzer will sound 3 beeps every 30 seconds. The buzzer can be silenced by closing the door or pressing key A9.

Over temperature alarm

When the temperature in the freezer storage compartment rises to a certain value, the alarm indicator will illuminate solid and the buzzer will sound 1 beep every second. The buzzer can be silenced when the temperature in the freezer storage compartment drops to a specified level or key A9 is pressed.

Turning off the fridge storage compartment

Press and hold key A1 for 3 seconds, and the corresponding indicator will turn off and the fridge storage compartment will be turned off while the freezer storage compartment operates normally. The fridge storage temperature indication icon will also go off. Press and hold key A1 for 3 seconds again, the corresponding indicator will illuminate, the fridge storage compartment will be turned on, and the fridge storage temperature indication icon will recover.

Turning off the refrigerator

Function introduction

Press and hold key A10 for 3 seconds, corresponding indicator will go off, the display panel will go off and the refrigerator will stop operating.

Press and hold key A10 for 3 seconds again, corresponding indicator will light up, the display panel will light up, and the refrigerator will start operating normally.

This function is not equivalent to turning off the power.

Fault indication

When E or F is displayed due to fault, the refrigerator can still refrigerate. Please contact professional after-sales service personnel as soon as possible.

3 Models: AFD631CX/AFD631CB/AFD631CS/AFD630IX/AFD630IB/AFD630IS

Control panel

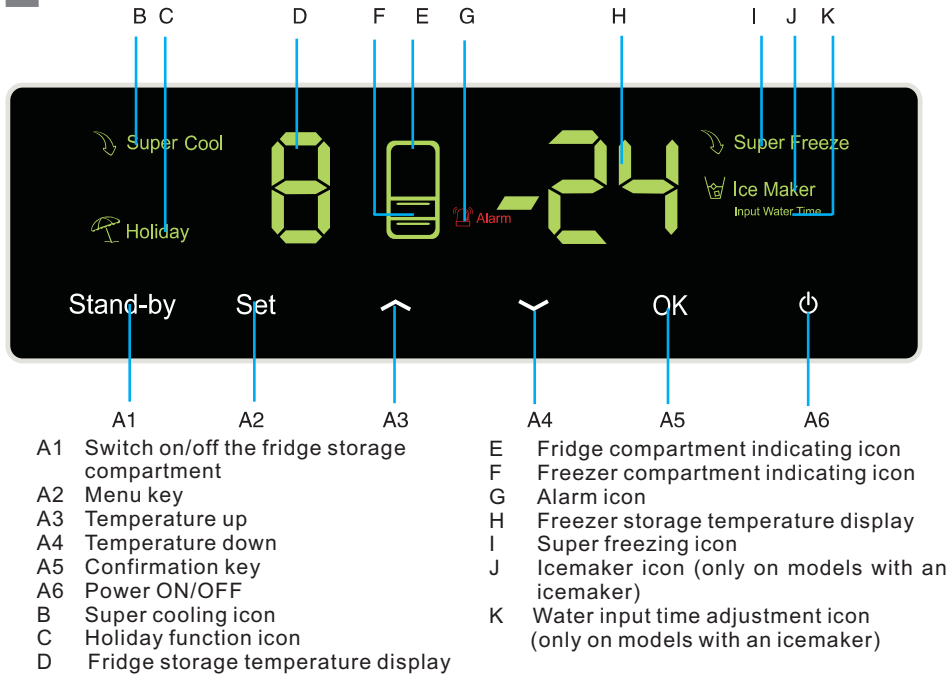

Initial powering on

When the refrigerator is powered on for the first time, icon G will light. The fridge storage temperature will be displayed as "-" due to high temperature inside. The freezer storage temperature will be displayed as "- -" due to high temperature. The buzzer will beep. Press key A5, the buzzer will be silenced and icon G will remain lit. After the temperature decreases to certain level, icon G will turn off and the displayed temperatures of the fridge storage compartment and the freezer storage compartment will become the ex-factory settings "5" and "-18" respectively. The brightness of D, E, H icon will decrease to half automatically when the refrigerator is not being operated.

Function introduction

Fridge storage temperature setup

Press key A2 until icon D flashes. Then, press key A3 or A4 to set the temperature. The refrigerating storage temperature cycles from 2 to 8. After you have set it to the desired value, press key A5 to confirm.

Note: Flashing of icon D is accompanied by flashing of icon E

Freezer storage temperature setup

Press key A2 until icon H flashes. Then, press key A3 or A4 to set the temperature. The freezing storage temperature cycles from -16 to -24. After you've set it to the desired value, press key A5 to confirm.

Note: Flashing of icon H is accompanied by flashing of icon F

Super cooling

Press key A2 until icon B flashes. Then, press key A5 to confirm the super cooling function. Icon B will illuminate solid. You can deactivate the super cooling function with the same operation.

When the temperature in the refrigerator storage compartment is too low, the super-cooling function may not work. That is, when you press the "super-Cooling" button once, the buzzer will beep once and the indicator will not blink, meaning the temperature in the refrigerator storage compartment is too low and the super-cooling function doesn't need to be activated.

Holiday function

Press key A2 until icon C flashes. Then, press key A5 to confirm the holiday function. Icon C will illuminate solid. You can deactivate the holiday function with the same operation.

Super freezing

Press key A2 until icon I flashes. Then, press key A5 to confirm the super freezing function. Icon I will illuminate solid. You can deactivate the super freezing function with the same operation.

Ice making function (only on models with an icemaker)

Press key A2 until icon J flashes. Then, press key A5 to confirm the ice making function. Icon J will illuminate solid. You can deactivate the ice making function with the same operation.

Note: If the ice machine is not installed, the H icon on the display panel will be displayed as "Er".

Icemaker's water injection time adjustment (only on models with an icemaker)

Press key A2 until icon K flashes. Then, press key A5 to confirm the icemaker's water injection time adjustment. Icon K will illuminate solid. The water injection time will be indicated with icon H and icon D. For example, if the time is 4.0s, icon H will be 4 and D will be 0. Press key A3 or A4 to set the time in an increment of 0.5s. It cycles from 2s to 7s. After you have set it to the desired value, press key A5 to confirm. Icon K will go off. You can exit the icemaker's water injection time adjustment with the same operation.

Note: this operation can be performed only when the ice making function is selected.

Display control

The display screen will dim 1 minute after an operation is finished. It will recover to normal brightness when you open the door or press any key. (Alarm does not light up the display screen)

Door open alarming

When the fridge storage compartment door is open for more than 3 minutes, icon G will flash and the buzzer will give out 3 beeps every 30 seconds. If you close the door, the alarm will be silenced and icon G will go off. You can also silence the buzzer by pressing key A5.

Function introduction

■ Over temperature alarming

When the temperature in the freezer storage compartment rises to a certain value, icon G will illuminate solid and the buzzer will sound 1 beep every second. When the temperature in the freezer storage compartment drops to a specified level, the alarm will silence and icon G will go off. You can also silence the buzzer by pressing key A5.

■ Switching off the fridge storage compartment

Press and hold key A1 for 3 seconds, the fridge storage compartment will be turned off while the freezer storage compartment is operating normally. At this time, icon D will go off and icon E will become dim.

Press and hold key A1 for 3 seconds again, the fridge storage compartment will be turned on, icon D will recover, and icon E will recover its normal brightness.

Note: if super cooling or holiday function is selected previously, the function will be deactivated and corresponding icon will turn off when the fridge storage compartment is turned off

■ Switching off the refrigerator

Press and hold key A6 for 3 seconds, the display panel will go off and the refrigerator will stop operating. Press and hold key A6 for 3 seconds again, the display panel will light up and the refrigerator will start operating normally. This function is not equivalent to turning off the power.

■ Error indication

When E or F is displayed due to fault, the refrigerator can still refrigerate. Please contact professional after sales service personnel as soon as possible.

4 Models: AFT630IX/ AFT630IB (Appendix I)

About the fridge storage compartment

Please put the food to be stored for short period or for daily consumption in the fridge storage compartment:

Although the average temperature in most areas in the fridge storage compartment can be regulated between 0°C and 10°C, extended period of food storage is not recommended. The fridge storage compartment should only be used for short-term storage.



Adjusting shelf height

The shelf can be relocated to accommodate food size or height. To adjust the height of a shelf, remove it first in this way: uplift its front edge and then pull it out.

To install the shelf, put the dogs on both sides of the shelf on the supporting ribs and push it to the most inward end.

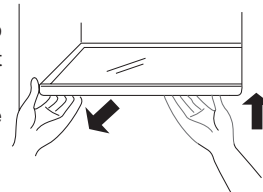

Fruit & Vegetable box

The refrigerator has a crisper. You can adjust the humidity inside it according to the properties of the foods.

● Turning the humidity control button rightward enables the crisper to keep in a higher humidity suitable for cucumbers, grapes, Chinese gooseberries, persimmons, etc.

● Turning the humidity control button leftward enables the crisper to keep in a lower humidity suitable for strawberries, oranges, beans, garlic, watermelon, plums, tomatoes, etc.

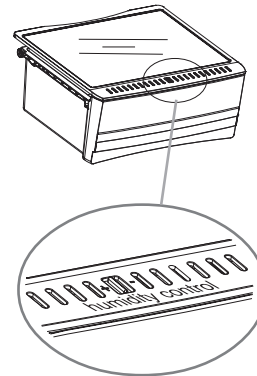

Fresh control box

The temperature in this box is kept at approx 0°C, it may be slightly changed due to the different ambient temperature or refrigerator working style. It is suitable to store fresh fish, meat and cooked food in 1~2 days.

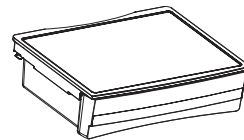

Disassemble of Clean the bottle

To take out a bottle guard, uplift the bottle guards in direction ① and grip both sides and pull it out in direction ②. After cleaning, install it with the operation in the reversed direction.

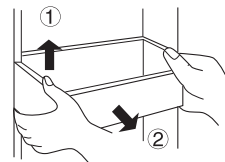

About the fridge storage compartment

Use of the foldaway shelf

Fig. ① shows the extended state of the foldaway shelf in which you can put lower food containers.

Fig. ② shows the folded state of the foldaway shelf in which you can put higher food containers.

To fold the shelf from state ① to state ②, simply push structure A upwards, and push structure B inward in the direction of the arrow shown in the figure.

To extend the shelf from state ② to state ①, push structure A upwards, and pull structure B in the direction of the arrow shown in the figure.

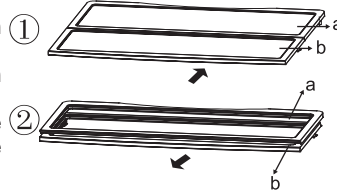

Use of the wire wine holder

Fig. ① shows the folded state of the wire wine holder. In this state large space can be spared.

Fig. ② shows the extended state of the wire wine holder. In this state it can hold various wines.

To extend it from state ① to state ②, simply pull the wire down.

To fold it from state ② to state ①, simply push the wire up.

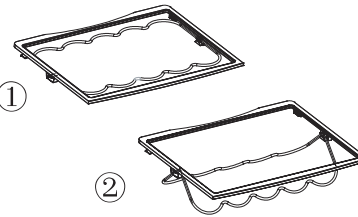

Note

make sure to keep the two ends of a shelf on the same level. Otherwise it may fall or the food on it may dump.

Recommended storage areas for various foods

As cold air circulates inside the refrigerator, there is temperature difference inside the fridge storage compartment. Different foods should be placed in different areas according to their properties.



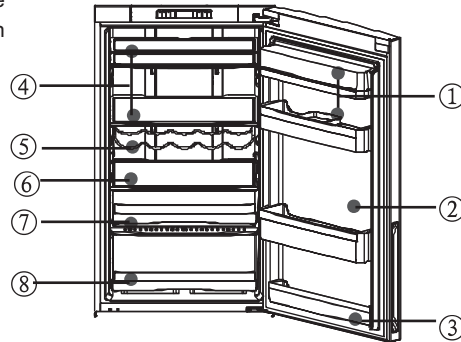

- ① Eggs, butter, cheese and etc.
- ② Drinks, canned food and etc.
- ③ Seasonings and pickled food
- ④ Beverages, canned food, cake, etc.
- ⑤ Wine, champagne, etc.
- ⑥ Milk, cheese, etc
- ⑦ Cooked meat, fresh fish and meat, etc.
- ⑧ Fruit, vegetables, salad, etc.

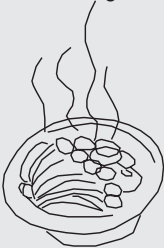

Lamp in the fridge storage compartment and its replacement

Parameters of the lamp: 12V, max 5W(the power depends on the model). The lamp adopts LED as its light source, featuring low energy consumption and long service life. If there is any abnormality, please contact the after-sales service personnel.

Fridge storage precautions

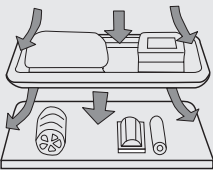
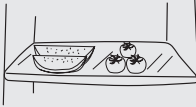
<p>Hot foods must be cooled to room temperature before storing in the refrigerator.</p> 	<p>Clean the food and dry any droplets on it before placing in the refrigerator.</p> 
<p>Food to be stored should be properly sealed. This will prevent moisture in the food from evaporating and prevent them from spoiling.</p> 	<p>Sorted storage of food. Food to be stored should be sorted according to their category. Food consumed daily should be placed on the front part of the shelves. This can avoid unnecessary delays in door opening as well as expiration of the storage period because you forgot to eat it.</p> 
<p>Do not store excess quantities of food. Food should be stored with spaces in between them. This allows cold air to flow smoothly and therefore obtain better storage results.</p> 	<p>Do not place the food too near to the inner walls. Do not store foods with high moisture content clinging to the inner walls. Otherwise they may freeze to the walls. Place food a little away from the inner walls.</p> 



Avoiding food (especially oil food) contact with the inner liner directly, as oil can erode the inner liner. So it's better to clean the oily dirt whenever it is found.

Note

Tips on food storage in the fridge storage compartment

For turnip radish and other similar vegetables, please cut off their leaves before storage so as to prevent the nutrition from being absorbed by the leaves.

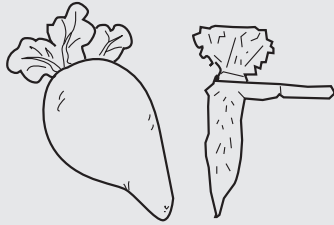

Defreeze frozen food in the fridge storage compartment. In this way you can use the frozen food to decrease the temperature in the compartment and save energy.



Some vegetables, for example, onion, garlic, ginger, water chestnut, and other rhizomatic foods, can be stored for long periods at normal temperature. There is no need to store them in the refrigerator.

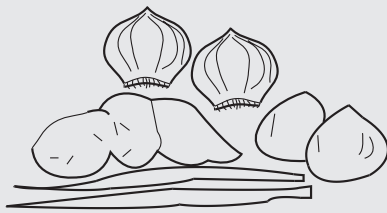

The metabolism of vegetable marrow, melons, pawpaw, banana, pineapple can be quickened in the refrigerator, so it is not suitable to store them in the fridge storage compartment. But storing green fruits in the refrigerator for certain periods can promote its maturing.



Freezer storage precautions

Hot food should not be stored in the refrigerator until it has cooled down to room temperature



Food cut into small portions will freeze faster and be easier to defrost and cook. The recommended weight for each portion is less than 2.5kg.



It's better to pack food before putting it in the freezer. The outside of the packing must be dry to avoid bags sticking together. Packing materials should be odor-free, airtight, non-poisonous and nontoxic.

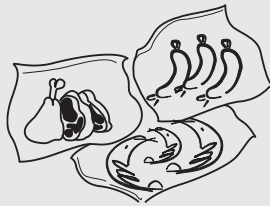

In order to avoid expiration of storage period, please note the freezing date, time limit and name of the food on the packing according to the storage periods of different foods.

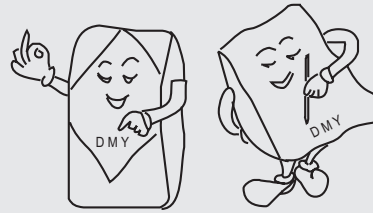

Only take the required amount of food from the freezer. Defrosted food cannot be re-frozen unless it is first cooked, otherwise it may be less edible.

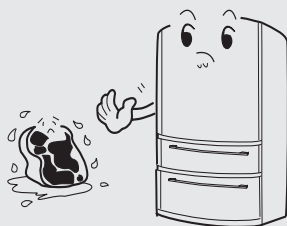

Do not load excessive quantities of fresh food in the freezer. It is better to refer to the cooling capacity of the refrigerator. (See "Technical data".)

Icemaker use instructions (only on models with an icemaker)

① Preparations before using the icemaker

- Cut the water pipe to desired length while ensuring it free from excessive bend. Generally its total length is not more than 5m. Excessive longer pipe may reduce water pressure and, as a result, the water output flow-rate and ice-making capacity;
- The water pipe should be away from any heat sources as it is not heat-resistant;
- The water pipe should be installed and tested by authorized professional personnel;
- The icemaker should be connected to a water source of a pressure between 1.5bar and 7bar;

② Cleaning the ice cube tray

- Deactivate the ice machine function from the display panel, take out the icemaker assembly from the refrigerator. Turn the icemaker over and you can see the ice cube tray.
- Pull the elliptical fastener of the icemaker in direction ①.
- Take out the ice cube tray in direction ②.
- After cleaning, install it back in reversed direction, push the ice machine firmly, close the freezing door, and activate the ice machine function from the display panel.

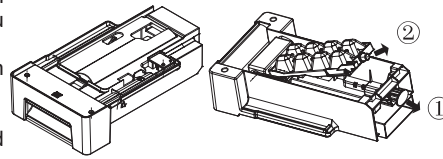

③ Precautions

- Never install the icemaker's water tube in an area with the ambient temperature below 0°C to avoid icing of water in it.
- The icemaker will start ice cube making when the internal temperature reaches or is below -12°C. (If the icemaker is used for the first time or after an extended period of vacation, the first loads of cubed ices should be discarded as there are impurities in the water tube)
- After the appliance is located, the water tube should be properly arranged to prevent it from being crushed.
- Installation of the icemaker can only be carried out by an authorized service agent.
- This icemaker can only be supplied with drinking water.

④ Operating principle of the icemaker

8 cubed ices are made in every cycle. The ice making capacity depends on ambient temperature, door-opening frequency, water pressure, freezer temperature and other conditions. To ensure that the storage box is fully filled with cubed ices, arrange the cubed ices in the drawer frequently.

As the icemaker makes 8 cubed ices in one cycle, it is normal that some of them stick to each other (This can be improved by decreasing water supply duration).



Note

For a newly installed refrigerator, please let the appliance operate for 24 hours before making ice.

⑤ If this is your first icemaker

Some "crack" sound may be heard in the process of ice making. Don't worry, it's normal.

⑥ If you do not use cubed ices frequently

Cubed ices stored for an extended period may become opaque or emit a strange odor. Please empty the cubed ice storage box regularly and clean it with warm water. Before putting the box back, make sure to cool it down and to dry it under soft sunshine. Otherwise cubed ices may stick on the box.

⑦ If you do not want to use the cubed ice storage box for an extended period

Please take out all the cubed ices from the storage box and wash the box with warm water. Wipe the box with a dry towel before replacing it to the appliance. After that, turn off the valve between the water source and the appliance.

Defrosting · Cleaning

■ Defrosting the freezer

The freezer defrosts automatically. No manual operation is needed.

■ Cleaning

The refrigerator should be cleaned regularly to prevent bad stored food odors.

- For safety, unplug the power cord before cleaning the refrigerator.
- Clean the refrigerator with a soft cloth or sponge with warm water (can be added with mild detergent).
- Dry water droplets on the refrigerator surfaces with a dry cloth.

■ Use of the cleaning filter (on some models)

● The design service life is from 5 to 6 years. But as the kind and concentration of odors in each refrigerator is uncertain due to different operation condition and environment, we recommend you to set the replacement cycle within 3 years.

● After prolonged use, you can put it under sunshine for 30 minutes to recover the deodorization effect. To clean, please use slow water flow.



Note

- ① The refrigerator is very heavy. When you are moving it for cleaning or repairs, take care not to damage the floor. Keep the refrigerator upright during moving. Do not move the refrigerator by rocking it to avoid damage to the floor.
- ② Do not spray or flush the refrigerator with water to avoid impact on its electrical insulation property.
- ③ Do not clean with hard brush, wire brush, detergent powder, gasoline, amyl acetate, acetone and similar organic solutions, warm water or acid or alkaline solutions. Please clean with special refrigerator detergent to avoid damage.
- ④ Do not touch the cold iron parts with wet hands, otherwise your skin may stick on the cold iron parts.
- ⑤ When cleaning, do not clean the cold glass shelves with warm water. Otherwise the glass may break due to sudden temperature change and cause personal injury or property loss.

- Always keep the door gasket clean.



Stopping use

■ Measures on power interruption

Even in summer, food may be stored in the refrigerator for a few hours after a power interruption. If a power interruption occurs, please call the power company to ask about the interruption duration.

- Do not put additional food into the refrigerator during a power interruption and try to open the door as few times as possible.
- If prior notice of a power interruption is given and the interruption duration is over 24hrs, make some ice and put it in a container in the top of the fridge storage compartment.

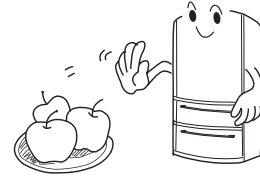

Note

As temperature in the refrigerator will rise during a power interruption or other failures, the storage period and edible quality of food will be reduced.

■ Stopping use

If the refrigerator will not be used for an extended period, please unplug the power cord, disconnect the water source, and clean it with the method described above.

Keep the refrigerator door open to prevent any food remaining in the compartment from producing bad odors.



Note

To ensure the service life of the refrigerator, it is recommended that the refrigerator not be turned off unless it is necessary.

■ Before leaving for a vacation

If leaving on an extended vacation, please disconnect the power and water source. remove any food, wait for the frost to melt. Afterwards, clean and dry the interior, and keep the door open to prevent any food remaining in the compartment from producing bad odors. If the room temperature is expected drop below 0°C, please ask a qualified service person to drain the water in the water supply system. Otherwise serious property loss may be caused due to overflow of water if the water pipe or joint breaks.

■ Moving the refrigerator

- Unplug the refrigerator.
- Remove all food.
- Secure the shelves and crisper in the fridge storage compartment as well as the shelves and other movable parts in the freezer with adhesive tape.
- Close the door and secure with adhesive tape.
- Do not tilt the refrigerator more than 45 degrees (angle to vertical) to avoid damaging the refrigerating system.
- Do not move the refrigerator by its handle to avoid property damage or personal injury.

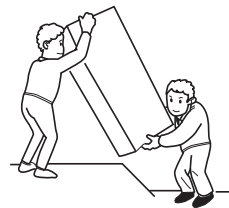

Warning

Never place the refrigerating horizontally down.

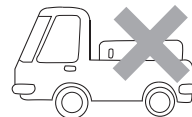

Troubleshooting

Before calling for service, please read the following troubleshooting table first. This can save both your time and money. The table contains common problems except those caused by defects in workmanship or material of the refrigerator.

Problems	Causes	Solutions
Refrigerator operation		
The compressor does not work	<ul style="list-style-type: none"> ● The refrigerator is in the defrosting cycle. ● The refrigerator is not plugged into a power outlet. ● The refrigerator is turned OFF. 	<ul style="list-style-type: none"> ● This is normal for an automatic defrosting refrigerator. ● Verify the plug is plugged in the socket firmly. ● Press the "Power" button for 3 seconds or more to restart the refrigerator or turn the knob from OFF to temperature selection position.
The refrigerator runs frequently or runs for too long period	<ul style="list-style-type: none"> ● The indoor or outdoor temperature is high. ● The refrigerator has been powered off for a period of time. ● The automatic icemaker is operating. ● The door is opened too frequently or for long period. ● The door of the fridge / freezer storage compartment is not tightly closed. ● The temperature setting for the freezer storage compartment is too low. ● The door gasket of the fridge/freezer storage compartment is dirty, worn, cracked or mismatched. ● The condenser is dirty. 	<ul style="list-style-type: none"> ● In this case, it is normal for the refrigerator to run longer. ● Normally, it takes 8 to 12 hours for the refrigerator to totally cool down. ● Ice-making process makes the refrigerator to run longer. ● Warm air enters the refrigerator and causes it to start frequently. Please do not open the door too frequently. ● Ensure the refrigerator is located on a level ground and there is no food or container jarring the door. See "door/drawer opening/closing" in section "Problem" ● Set the temperature higher until a satisfactory refrigerator temperature is obtained. It takes 24 hours for the refrigerator temperature to become stable. ● Clean or replace the door gasket. A leakage gap of door gasket can cause a longer running time of the refrigerator in order to maintain desired temperature. ● Clean the condenser.
Too high temperature		
Too high temperature in the fridge/freezer storage compartment	<ul style="list-style-type: none"> ● The door is opened too frequently or for too long each time. ● Temperature is set too high. ● The door is not closed tightly. ● The condenser is dirty. 	<ul style="list-style-type: none"> ● Warm air will enter the refrigerator whenever the door is opened. Try to open the door as less frequently as possible. ● Reset the temperature. ● See "Door/drawer opening/closing" in section "Problem". ● Clean the condenser.
The temperature in the freezer is too high while the temperature in the fridge storage compartment is OK	<ul style="list-style-type: none"> ● The freezer temperature is set too high. 	<ul style="list-style-type: none"> ● Set the freezer temperature lower. It takes 24 hours for the temperature of the refrigerator to become stable.

Troubleshooting

Problems	Causes	Solutions
Too high temperature		
The temperature in the fridge storage compartment is too high while the temperature in the freezer is OK	<ul style="list-style-type: none"> ● The fridge temperature is set too high. 	<ul style="list-style-type: none"> ● Set the fridge temperature lower. It takes 24 hours for the temperature of the refrigerator to become stable.
Water/moisture/frost in the refrigerator		
Moisture accumulates on the refrigerator inner walls	<ul style="list-style-type: none"> ● Hot and moist climate. ● The door is not closed tightly. ● The door is opened too frequently or for too long each time. 	<ul style="list-style-type: none"> ● Accumulation of frost and moisture accelerate in such climate. ● See "Door/drawer opening/closing" in section "Problem". ● Do not open the door so frequently.
Water/moisture/frost on outside surface of the refrigerator		
Moisture accumulates on the refrigerator's outside surface or between two doors	<ul style="list-style-type: none"> ● Damp climate. ● The refrigerator door is not closed tightly. This causes condensation of the cold air in the refrigerator and the warm air outside it. 	<ul style="list-style-type: none"> ● This is normal in damp climate. The moisture will decrease when the humidity drops. ● See "Door/drawer opening/closing" in section "Problem".
Automatic icemaker		
The icemaker does not make ice	<ul style="list-style-type: none"> ● The icemaker is not turned on ● The water supply valve is not turned on ● The temperature in the freezer is not low enough ● The icemaker is not installed in place. 	<ul style="list-style-type: none"> ● Turn on the icemaker on the display panel. ● Turn on the water supply valve. ● See "Too high temperature" in section "Problem". ● Push the icemaker to its proper place.
Ice-making capacity is insufficient	<ul style="list-style-type: none"> ● The ice-making capacity is less than expected ● The temperature in the freezer is not low enough 	<ul style="list-style-type: none"> ● The icemaker can make approximately 1kg of cubed ices in 24 hours. ● Set the freezer temperature lower.
The icemaker cannot stop making ice	<ul style="list-style-type: none"> ● Its ice detection bar is pushed to a lower position by some object in the freezer storage compartment. 	<ul style="list-style-type: none"> ● Remove the object that is restricting the ice detection bar, free the ice detection bar and remove all frozen ice patches from around the ice detection bar.
The cubed ice taste bad	<ul style="list-style-type: none"> ● Tainted by odors in the fridge or freezer storage compartment. ● The water supplied to the icemaker is not fresh. ● The cubed ices have been stored for an extended period. 	<ul style="list-style-type: none"> ● Cover all the food closely. Discard the ices stored for long period or made in the first loads. ● Add a filter on the water supply pipe. Please consult a water purification company. ● Discard the cubed ices stored too long.
Bad odors in the refrigerator		
The inside of the refrigerator is dirty	<ul style="list-style-type: none"> ● The inside of the refrigerator needs cleaning ● Food of strong odor is stored in the refrigerator 	<ul style="list-style-type: none"> ● Clean the internal of the refrigerator. ● Wrap the food tightly.

Troubleshooting

Problems	Causes	Solutions
If you hear		
Beeps	<ul style="list-style-type: none"> ● The fridge storage compartment door is open. ● The temperature in the freezer is too high. 	<ul style="list-style-type: none"> ● Close the door or silence the alarm manually. ● The alarm is normal when it is first started due to relatively higher temperature. You can silence the alarm manually.
Abnormal sound	<ul style="list-style-type: none"> ● The refrigerator is not located on a level place. ● The refrigerator touches some object around it. 	<ul style="list-style-type: none"> ● Adjust the feet to level the refrigerator. ● Remove objects around it.
Slight sound similar to that of flowing water	<ul style="list-style-type: none"> ● This is the sound of the refrigerating system 	<ul style="list-style-type: none"> ● Normal.
Heating of cabinet	<ul style="list-style-type: none"> ● The de-condensation system is working. refrigerating system. 	<ul style="list-style-type: none"> ● This prevents condensation and is normal.



Meaning of crossed out wheeled dustbin:

Do not dispose of electrical appliances as unsorted municipal waste, use separate collection facilities. Contact your local government for information regarding the collection systems available. If electrical appliances are disposed of in landfills or dumps, hazardous substances can leak into the groundwater and get into the food chain, damaging your health and well-being. When replacing old appliances with new ones, the retailer is legally obligated to take back your old appliance for disposals at least free of charge.

Inhalt

Sehr geehrte Kundin, geehrter Kunde!

wir freuen uns, dass Sie sich für dieses qualitativ hochwertige, langlebige Produkt entschieden haben, das ihren Erwartungen und Anforderungen als moderner Konsument voll und ganz entsprechen wird. Diese Bedienungsanleitung ist für mehrere Geräte gültig. Daher kann es je nach Gerätemodell zu geringfügigen Abweichungen kommen.

Vor dem Einschalten

Hauptmerkmale	1
Beschreibung der Geräteteile	2
Beschreibung der verschiedenen Komponenten	3
Sicherheitshinweise	4-6
Aufstellungsort	7
Vorbereitungen vor dem Einschalten	8-9

Bedienungshinweise

Funktionsbeschreibung	10-15
Über das Kühlfach	16-17
Hinweise zum Lagern von Lebensmitteln im Kühlbereich	18
Tipps zum Lagern von Lebensmitteln im Kühlbereich	19
Hinweise zum Lagern von Lebensmitteln im Gefrierbereich	20
Bedienungshinweise zum Eisbereiter (nur bei Modellen mit Eisbereiter)	21

Wartung

Abtauen und reinigen	22
Betriebsunterbrechung	23
Problemlösung	24-26

- Bitte lesen Sie diese Bedienungsanleitung aufmerksam durch, bevor Sie das Gerät benutzen.
- Bewahren Sie diese Anleitung auf, damit Sie später darin nachlesen können.
- Das Gerät kann leicht hinsichtlich Aussehen, Farbe und Türausführung abweichen.

Hauptmerkmale

- ◆ Entnehmbarer automatischer Eisbereiter (nur bei bestimmten Modellen).
- ◆ Die Gefrierbereichtür wird durch zwei Einschübe ersetzt. Dadurch können Lebensmittel besser erreicht werden, es wird Energie eingespart und der Umgang mit dem Gerät erleichtert (nur bei bestimmten Modellen).
- ◆ Ausführung mit halben Ablagen.
- ◆ Innovatives, langlebiges Belüftungssystem.
- ◆ Einklappbarer Weinflaschenhalter.
- ◆ Großes Gemüsefach mit Feuchtigkeitseinstellung.
- ◆ Urlaubsfunktion.
- ◆ Ein-/Ausschalten am Anzeigefeld (nur bei bestimmten Modellen).
- ◆ Gefrierbereich kann separat ein- und ausgeschaltet werden.
- ◆ Intelligente Alarmfunktionen: Automatischer Alarm bei Übertemperatur, Fehlfunktionen und geöffneter Tür.
- ◆ Sensortasten (nur bei bestimmten Modellen).
- ◆ Deodorierer (nur bei bestimmten Modellen).
- ◆ Frischhalten bei 0 °.

Beschreibung der Geräteteile

Modelle: AFL631CB/AFL631CS/AFD631CX/AFD631CB/AFD631CS/
AFD630IX/AFD630IB/AFD630IS/AFT630IX/ AFT630IB

Kühlfach

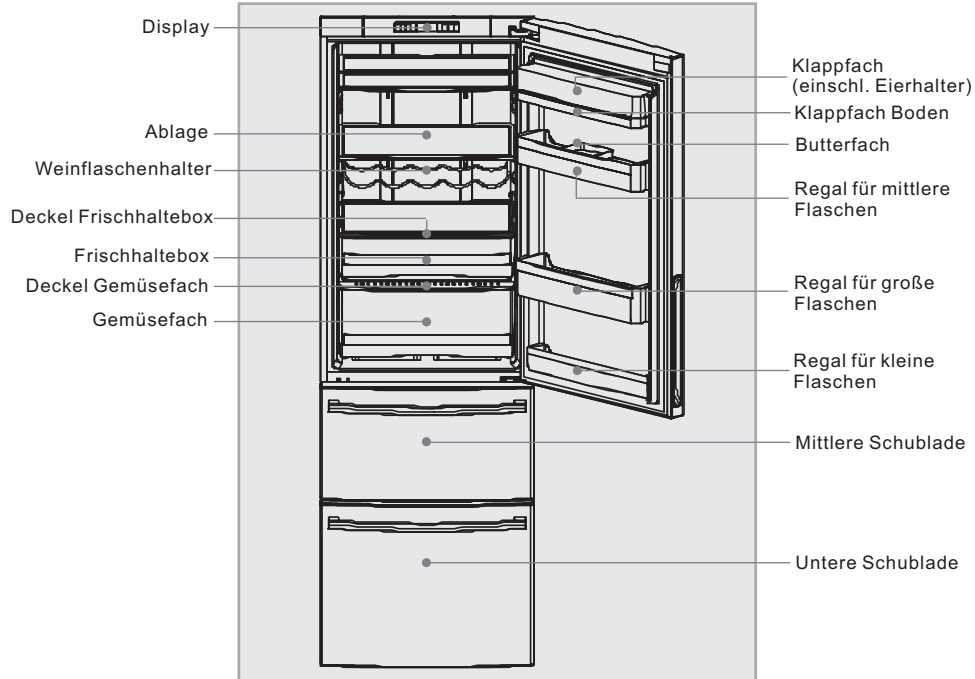

Gefrierfach

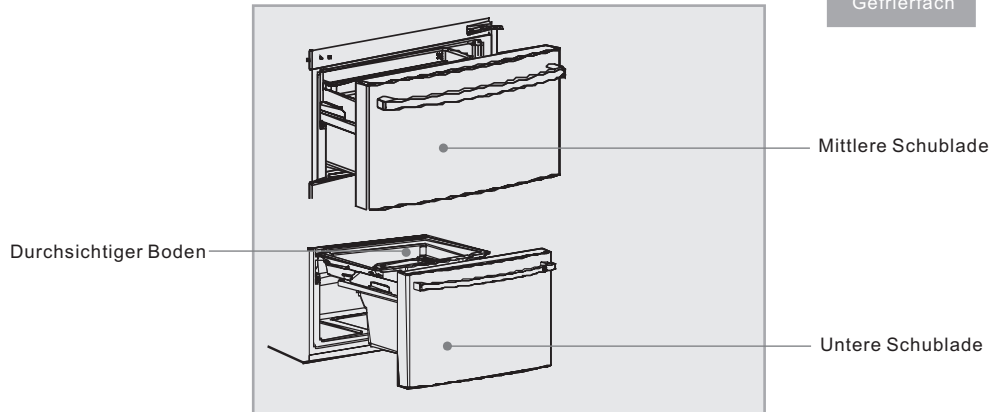

Die abgebildeten Zubehörteile sind für verschiedene Modelle. Die abgebildeten Zubehörteile und die ihres Kühlschranks können deshalb unterschiedlich sein.

Beschreibung der verschiedenen Komponenten

Modelle: CFE533CW/CFE533AW/CFE633CW/CFL533CB/CFL533CS/CFL533AB/
CFL533AS/CFL633CB/CFL633CS

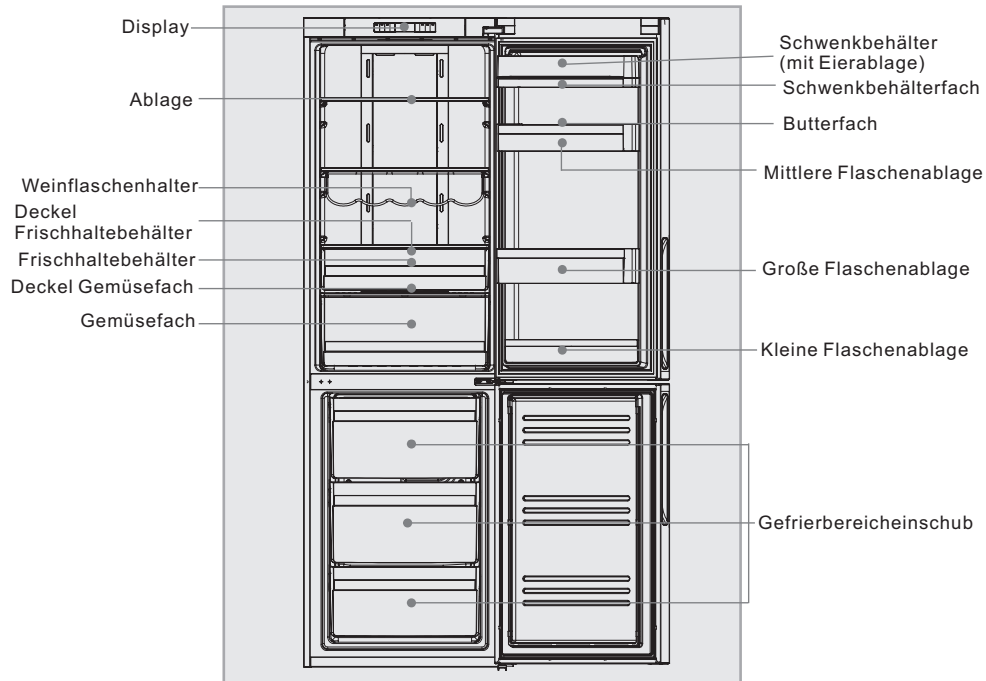

Hinweis

Das abgebildete Zubehör ist für verschiedene Modelle vorgesehen. Daher können geringe Abweichungen zwischen den Abbildungen und den Zubehörteilen Ihres Kühlschranks vorkommen.

Sicherheitshinweise

Ihr Kühlschrank arbeitet mit 220 bis 240 V Wechselspannung, 50 Hz. Bei starken Spannungsschwankungen kann es vorkommen, dass der Kühlschrank nicht anläuft und Beschädigungen der Temperatursteuerung oder des Kompressors auftreten, außerdem kann es zu anormaler Geräuschentwicklung kommen, wenn der Kompressor arbeitet. In solchen Fällen sollte ein automatischer Spannungsregler eingesetzt werden.

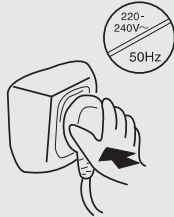

Der Kühlschrank muss über eine ordnungsgemäß geerdete, separate Steckdose mit Strom versorgt werden. Das Netzkabel des Kühlschranks ist mit einem dreipoligen Stecker (Schutzkontaktstecker) ausgestattet, der nur in Schutzkontaktsteckdosen eingesteckt werden kann. Entfernen Sie niemals die Kontaktzungen (Schutzerde) an den Seiten der Stecker. Der Stecker sollte auch nach der Installation des Kühlschranks frei zugänglich bleiben.

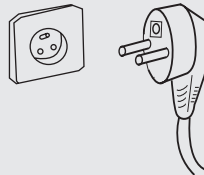

Hinweise zum Netzkabel

- Fassen Sie grundsätzlich den Stecker (nicht das Kabel) an, wenn Sie den Stecker aus der Steckdose ziehen.
- Sorgen Sie dafür, dass das Netzkabel nicht unter dem Kühlschrank eingeklemmt wird. Treten Sie nicht auf das Netzkabel.
- Achten Sie darauf, dass nichts über das Netzkabel gerollt wird und das Kabel nicht beschädigt wird, wenn Sie den Kühlschrank von der Wand abrücken.

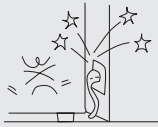

Hinweis zu beschädigten Netzkabeln

Falls das Netzkabel beschädigt oder der Stecker verschlissen ist, schalten Sie den Kühlschrank ab und lassen die beschädigten Teile durch den autorisierten Kundendienst ersetzen.

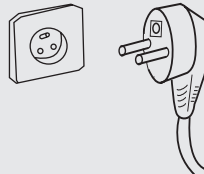

Falls Erdgas oder andere brennbaren Gase in der Nähe des Kühlschranks ausströmen sollten

- Drehen Sie die Gasversorgung ab.
- Öffnen Sie Türen und Fenster.
- Stecken Sie keine Stecker vom Kühlschrank oder von anderen Elektrogeräten ein oder aus.



In folgenden Situationen ziehen Sie den Netzstecker:

- Bei Reinigung oder Wartung.
- Beim Austausch von Leuchtmitteln.



Sicherheitshinweise

Lagern Sie niemals brennbare, explosive oder ätzende Substanzen im Kühlschrank.



Lagern Sie keine Medikamente, bakteriell verseuchte Substanzen oder Chemikalien im Kühlschrank. Ihr Kühlschrank ist ein Haushaltsgerät. Wir raten davon ab, Substanzen im Kühlschrank zu lagern, die bei exakten Temperaturen gelagert werden müssen.

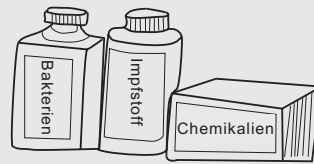

Lagern Sie kein Benzin und keine anderen brennbaren Materialien in der Nähe des Kühlschranks; es besteht Brandgefahr.



Stellen Sie keine ungeeigneten Gegenstände (schwere Gegenstände, mit Wasser gefüllte Behälter (z. B. Vasen)) auf dem Kühlschrank ab: Wenn solche Gegenstände herunterfallen, kann es zu Verletzungen oder beim Kontakt mit Wasser auch zu Stromschlägen kommen.

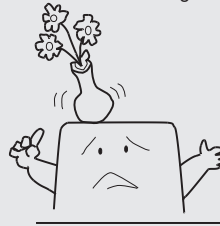

Hängen Sie sich nicht an die Türablagen. Die Tür kann zufallen, die Flaschenhalter können sich lösen, der Kühlschrank kann umkippen. Missbrauchen Sie den Gefrierbereich oder dessen Tür nicht als Trittleiter.



Berühren Sie die Innenflächen des Gefrierbereiches im Betrieb nicht; dies gilt insbesondere, wenn Ihre Hände feucht sind - sie können an der Oberfläche festfrieren.



Sicherheitshinweise

Benutzen Sie die Griffe zum Öffnen und Schließen der Türen. Der Spalt zwischen den beiden Türen und zwischen Türen und Gehäuse ist sehr schmal. Halten Sie Ihre Hände von diesen Bereichen fern, damit sie nicht eingeklemmt werden. Öffnen oder schließen Sie die Türen des Gerätes nur dann, wenn sich keine Kinder im Öffnungsbereich befinden.



Damit die elektrische Isolierung des Kühlschranks keinen Schaden nimmt, sprühen Sie den Kühlschrank beim Reinigen nicht mit Flüssigkeiten ein, spülen Sie das Gerät nicht aus. Stellen Sie den Kühlschrank nicht an Stellen auf, an denen es feucht ist oder an denen das Gerät mit Spritzwasser in Berührung kommen kann.



Der Kühlschrank darf nur von Fachkräften zerlegt oder verändert werden. Jede starke Bewegung des Kühlschranks kann zu Schäden an den Kühlleitungen führen. Sachschäden oder Verletzungen können die Folge sein. Reparaturen am Kühlschrank dürfen nur von professionellen Fachkräften ausgeführt werden.



Lagern Sie niemals Bier oder andere Flüssigkeiten in Flaschen im Gefrierbereich - diese können beim Gefrieren bersten.



Bei Stromausfällen und vor der Reinigung des Gerätes ziehen Sie den Netzstecker. Warten Sie mindestens fünf Minuten ab, bevor Sie den Kühlschrank wieder einschalten; häufiges Einschalten kann den Kompressor beschädigen.

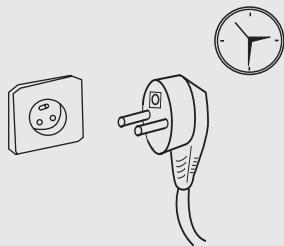

Achten Sie bei der Entsorgung des Kühlschranks darauf, dass keine Kinder darin eingeschlossen werden können: Nehmen Sie die Türen des Kühlschranks ab, entfernen Sie die Türdichtungen, nehmen Sie die Ablagen heraus und lagern Sie diese Dinge an einem geeigneten Ort.

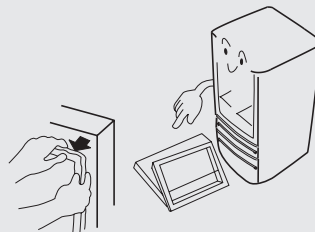

Aufstellungsort

Gerade aufstellen

Ihr Kühlschrank sollte auf einer ebenen und stabilen Unterlage aufgestellt werden. Falls Sie den Kühlschrank auf einem Sockel aufstellen möchten, sollten Sie flache, robuste und hitzebeständige Materialien verwenden. Missbrauchen Sie das Schaumstoff-Verpackungsmaterial niemals als Sockel. Falls der Kühlschrank etwas wackelig stehen sollte, können Sie die einstellbaren Füße am Gerät hinein- und herausdrehen, indem Sie diese im oder gegen den Uhrzeigersinn drehen.

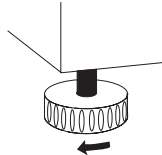

Drehen im Uhrzeigersinn

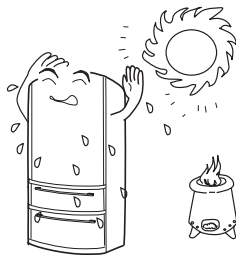

Geben Sie nicht zu viele Lebensmittel auf einmal in den Gefrierbereich, damit der Kompressor nicht zu lange arbeiten muss oder Lebensmittel herausfallen. Wir empfehlen, die Maximallinie der Einschübe nicht zu überschreiten. Das Gesamtgewicht der Lebensmittel sollte 30 kg nicht überschreiten. Damit keine Lebensmittel herausfallen, öffnen Sie die Einschübe langsam und achten darauf, dass sie nicht verkanten.

Stellen Sie den Kühlschrank niemals an feuchten Stellen oder an Orten auf, an denen er mit Wasser in Kontakt geraten kann. Entfernen und trocknen Sie Wasserspritzer und andere Verunreinigungen mit einem weichen Tuch.

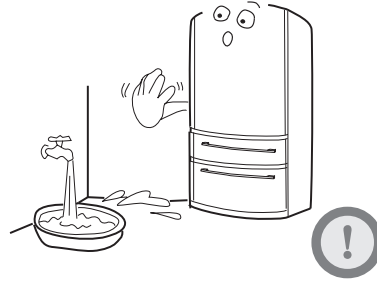

Der Kühlschrank sollte an einem gut belüfteten Ort in der Nähe einer Trinkwasserquelle aufgestellt werden. Oberhalb des Kühlschranks sollten mindestens 20 cm, um das Gerät herum mindestens 10 cm Platz gelassen werden.

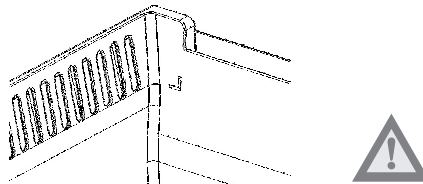
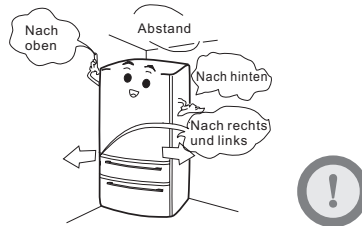

nach dem Aufstellen des Gerätes muss der Stecker zugänglich sein.

Wenn die Anschlussleitung dieses Gerätes beschädigt wird, muss sie durch den Hersteller oder seinen Kundendienst oder eine ähnlich qualifizierte Person ersetzt werden, um Gefährdungen zu vermeiden.

Achtung: Belüftungsöffnungen der Geräteverkleidung oder des Aufbaus von Einbaumöbeln nicht verschließen.

Achtung: Zum Beschleunigen der Abtauung keine anderen mechanischen Einrichtungen oder sonstige künstlichen Mittel als die vom Hersteller empfohlenen benutzen.

Achtung: Kühlkreislauf nicht beschädigen.

Achtung: Keine elektrischen Geräte innerhalb des Lebensmittellageraumes betreiben, die nicht vom Hersteller freigegeben sind.

Achtung: Das Gerät kann von Personen (einschließlich Kinder) mit reduzierten physischen, sensorischen oder geistigen Fähigkeiten, oder Mangel an der Erfahrung und den Kenntnissen nicht benutzt werden, es sei denn, dass sie unter Aufsicht von einer für ihre Sicherheit verantwortlichen Person das Gerät benutzen.

Achtung: Kinder sollten beaufsichtigt werden, um sicherzustellen, dass sie mit dem Gerät nicht spielen.

Vorbereitungen vor dem Einschalten

- ① Entfernen Sie sämtliches Verpackungsmaterial
Entfernen Sie bitte auch den Schaumstoffsockel und die Klebebänder,
mit denen Zubehörteile fixiert sind.

- ② Überprüfen Sie das mitgelieferte Zubehör und die Dokumente.
Überprüfen Sie anhand der Lieferumfangliste, ob sämtliche
Komponenten mitgeliefert wurden. Falls etwas fehlen sollte,
wenden Sie sich bitte an den Händler, bei dem Sie das Gerät
gekauft haben.



- ③ Bringen Sie die Griffe an
(AFL631CB/AFL631CS/AFD631CX/AFD631CB/
AFD631CS/AFD630IX/AFD630IB/AFD630IS/
AFT630IX/ AFT630IB) Nehmen Sie die beiden Griffe
aus dem Zubehörkarton und setzen Sie sie wie in der
Abbildung gezeigt in ihre Aufnahmen ein. Fixieren
Sie die Griffe mit den mitgelieferten Schrauben (4)
von unten nach oben an den Türen.

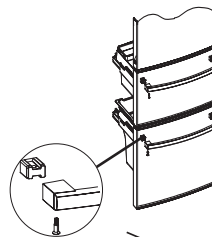

- ④ Stellen Sie den Kühlschrank an einer geeigneten Stelle auf
(Schauen Sie sich dazu den Abschnitt „Aufstellungsort“ an.)

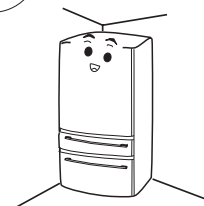

- ⑤ Es ist eine gute Idee, das Gehäuse vor dem ersten Einsatz zu
reinigen
Bitte reinigen Sie den Kühlschrank außen und innen mit
Wasser, bevor Sie Lebensmittel hinein geben.



- ⑥ Lassen Sie das Gerät ausgeschaltet stehen
Nachdem das Gerät gerade ausgerichtet und gereinigt wurde,
lassen Sie es mindestens sechs Stunden lang stehen, bevor
Sie es einschalten. So gewährleisten Sie einen normalen
Betrieb.

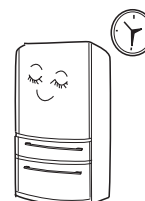

Vorbereitungen vor dem Einschalten

- ① **Stromanschluss**
Wenn der Kühlschrank mit der Stromversorgung verbunden wird, werden die Temperaturen von Kühlbereich und Gefrierbereich automatisch auf 5 °C und -18°C voreingestellt.

- ② **Betriebsmodi des Kühlschranks**
Manueller Modus: Hier können Sie die gewünschte Temperatur mit der Temperatureinstelltaste wählen (siehe folgende „Funktionsbeschreibung“).

- ③ **Lebensmittel in den Kühlschrank geben**
Geben Sie erst dann Lebensmittel in den Kühlschrank, nachdem das Gerät eine Weile arbeiten konnte und der Innenraum ausreichend abgekühlt ist.



Hinweis

Nach einer Änderung der Temperatureinstellung braucht das Gerät eine Weile, bis die voreingestellte Temperatur erreicht ist. Die Dauer hängt von der Differenz zwischen aktueller und voreingestellter Temperatur, der Umgebungstemperatur, der Menge eingelagerter Lebensmittel und davon ab, wie häufig Sie die Türen öffnen.

Funktionsbeschreibung

1 Modelle: CFE533CW/CFE533AW/CFE633CW

■ Bedienfeld

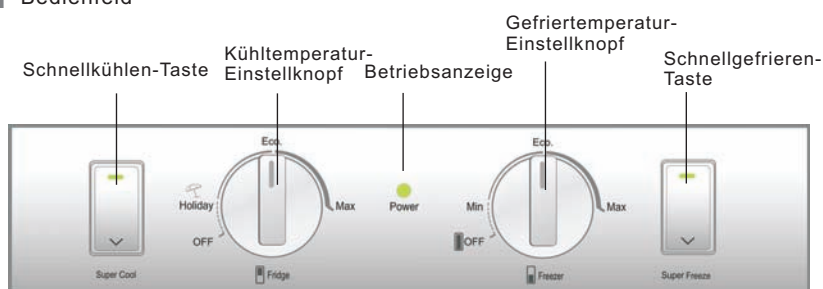

■ Erstes Einschalten

Die Betriebsanzeige leuchtet auf, sobald das Gerät mit Strom versorgt wird. Ein Alarm wird signalisiert, da die Temperatur im Gefrierbereich noch relativ hoch ist. Sie können den Alarm abschalten, indem Sie eine beliebige Taste drücken.

■ Kühltemperatur einstellen

Sie können die Temperatur des Kühlbereiches durch Drehen des Kühlbereichtemperatur-Einstellknopfes vorgeben. Zur Kühlung stehen Ihnen drei Temperatureinstellungen zur Auswahl: Urlaub, Mittel und Superkühl.

■ Gefriertemperatur einstellen

Die Temperatur des Gefrierbereiches können Sie durch Drehen des Gefrierbereichtemperatur-Einstellknopfes vorgeben. Zum Gefrieren stehen Ihnen drei Temperatureinstellungen zur Auswahl: Schwach, Mittel und Eiskalt.

■ Schnellkühlen

Diese Funktion wählen Sie, nachdem Sie frische Lebensmittel in den Kühlbereich gegeben haben. Drücken Sie die Schnellkühlen-Taste - die Funktion wird eingeschaltet, der entsprechende Indikator leuchtet auf. Diese Funktion schaltet sich automatisch ab, sobald die richtige Temperatur erreicht ist. Sie können sie auch ausschalten, indem Sie die Schnellkühlen-Taste noch einmal drücken.

Ist die Temperatur im Gefrierfach zu niedrig, funktioniert die Superkühlfunktion eventuell nicht. Dies bedeutet, dass beim einmaligen Drücken der "Superkühlen"-Taste der Summer einen Signalton ausgibt und die Anzeige nicht blinkt. Dies bedeutet, dass die Temperatur im Gefrierfach zu niedrig ist und die Superkühlfunktion nicht aktiviert zu werden braucht.

■ Schnellgefrieren

Diese Funktion wählen Sie, wenn Sie große Mengen frischer Lebensmittel in den Gefrierbereich gegeben haben. Drücken Sie die Schnellgefrieren-Taste - die Funktion wird eingeschaltet, der entsprechende Indikator leuchtet auf. Diese Funktion wird nach 24 Stunden automatisch abgeschaltet. Sie können sie auch ausschalten, indem Sie die Schnellgefrieren-Taste noch einmal drücken.

■ Urlaubsfunktion

Funktionsbeschreibung

Wenn Sie den Kühlbereichtemperatur-Einstellknopf auf die „Urlaub“-Position einstellen, wird die Urlaubsfunktion des Kühlbereiches zugeschaltet. Das Gerät arbeitet nun mit einer relativ hohen Temperatur. (Bevor Sie diese Funktion einschalten, nehmen Sie bitte sämtliche frische Lebensmittel aus dem Kühlbereich und schließen die Tür.)

■ Display-Steuerung

Das Display schaltet sich eine Minute nach der letzten Aktion automatisch ab. Es leuchtet auf, wenn Sie die Tür öffnen oder eine beliebige Taste drücken. (Bei einem Alarm leuchtet das Display nicht auf.)

■ Tür offen-Alarm

Wenn die Kühlschranktür länger als 3 Minuten geöffnet bleibt, beginnt der Schnellkühlen-Indikator zu blinken, alle 30 Sekunden ertönen drei Tonsignale. Sie können den Signalton abschalten, indem Sie die Tür schließen oder eine beliebige Taste drücken.

■ Übertemperatur-Alarm

Falls die Temperatur im Gefrierbereich über einen bestimmten Wert steigt, beginnt der Schnellgefrieren-Indikator zu blinken, ein Tonsignal erklingt im Sekundentakt. Das Tonsignal schaltet sich ab, wenn die Temperatur im Gefrierbereich unter einen bestimmten Wert sinkt oder Sie eine beliebige Taste drücken.

■ Kühlbereich abschalten

Stellen Sie die Kühlbereichtemperatur auf „Aus“ ein. Der Kühlbereich wird abgeschaltet, der Gefrierbereich arbeitet jedoch normal weiter.

■ Kühlschrank abschalten

Stellen Sie die Kühlbereichtemperatur auf „Aus“ ein. Der Kühlschrank hört auf zu arbeiten. Diese Funktion ist nicht mit der Trennung des Gerätes vom Stromnetz identisch.

[Bh7]

2 Modelle: CFL533CB/CFL533CS/CFL533AB/CFL533AS/CFL633CB/CFL633CS/
AFL631CB/AFL631CS

■ Bedienfeld

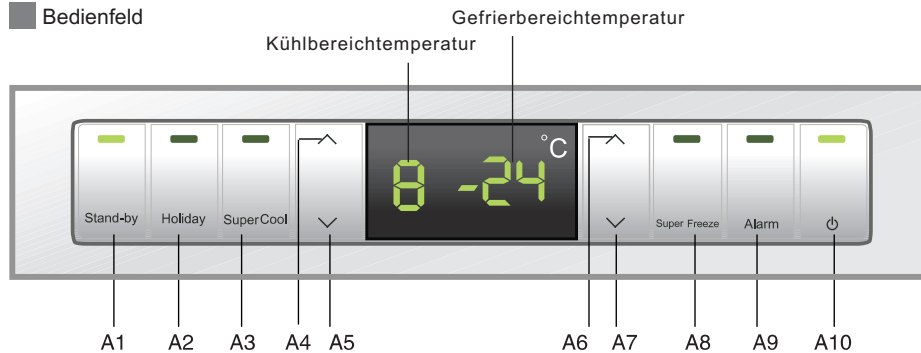

- A1 Kühlbereich ein-/ausschalten
- A3 Schnellgefrieren
- A5 Kühltemperatur vermindern
- A7 Gefriertemperatur vermindern
- A9 Übertemperatur-/Tür offen-Alarm

- A2 Urlaubsfunktion
- A4 Kühltemperatur erhöhen
- A6 Gefriertemperatur erhöhen
- A8 Schnellgefrieren
- A10 Ein-/Ausschalten

Funktionsbeschreibung

■ Erstes Einschalten

Wenn der Kühlschrank zum ersten Mal eingeschaltet wird, leuchten die Betriebsanzeige und der Kühlbereich-Indikator auf. Als Kühltemperatur wird wegen der noch hohen Temperaturen im Inneren „-“ angezeigt. Auch die Gefriertemperatur wird wegen der relativ hohen Temperaturen im Inneren mit „-“ angezeigt. Ein Tonsignal erklingt. Drücken Sie die Taste A9 - das Tonsignal wird abgeschaltet. Wenn die Temperatur unter einen bestimmten Wert abgefallen ist, werden die ab Werk voreingestellten Temperaturen von Kühlbereich und Gefrierbereich angezeigt: „5“ und „-18“.

■ Kühltemperatur einstellen

Stellen Sie die gewünschte Kühltemperatur mit den Tasten A4 und A5 ein. Die Kühltemperatur kann von 2 bis 8 °C eingestellt werden. Die Einstellung wird automatisch übernommen, wenn Sie 5 Sekunden lang keine Temperatureinstelltaste oder aber eine beliebige andere Taste drücken.

■ Gefriertemperatur einstellen

Stellen Sie die gewünschte Gefriertemperatur mit den Tasten A6 und A7 ein. Die Gefriertemperatur kann von -16 bis -24 °C eingestellt werden. Die Einstellung wird automatisch übernommen, wenn Sie 5 Sekunden lang keine Temperatureinstelltaste oder aber eine beliebige andere Taste drücken.

■ Schnellkühlen

Diese Funktion wählen Sie, nachdem Sie frische Lebensmittel in den Kühlbereich gegeben haben. Drücken Sie die Taste A3 - die Funktion schaltet sich ein, der entsprechende Indikator leuchtet auf. Diese Funktion schaltet sich automatisch ab, sobald die richtige Temperatur erreicht ist. Sie können die Funktion auch abschalten, indem Sie die Taste A3 noch einmal drücken.

Ist die Temperatur im Gefrierfach zu niedrig, funktioniert die Superkühlfunktion eventuell nicht. Dies bedeutet, dass beim einmaligen Drücken der „Superkühlen“-Taste der Summer einen Signalton ausgibt und die Anzeige nicht blinkt. Dies bedeutet, dass die Temperatur im Gefrierfach zu niedrig ist und die Superkühlfunktion nicht aktiviert zu werden braucht.

■ Schnellgefrieren

Diese Funktion wählen Sie, wenn Sie große Mengen frischer Lebensmittel in den Gefrierbereich gegeben haben. Drücken Sie die Taste A8 - die Funktion schaltet sich ein, der entsprechende Indikator leuchtet auf. Diese Funktion schaltet sich nach 24 Stunden automatisch ab. Sie können die Funktion auch abschalten, indem Sie die Taste A8 noch einmal drücken.

■ Urlaubsfunktion

Drücken Sie die Taste A2 - der entsprechende Indikator leuchtet auf, die Urlaubsfunktion wird für den Kühlbereich eingeschaltet. Im Urlaubsmodus arbeitet das Gerät mit einer relativ hohen Temperatur. Die Kühlbereichtemperatur wird als „-“ angezeigt. (Bitte nehmen Sie sämtliche frischen Lebensmittel aus dem Kühlbereich und schließen Sie die Tür, bevor Sie diese Funktion einschalten.) Wenn Sie die Taste A2 noch einmal drücken, erlischt der entsprechende Indikator, der Kühlschrank arbeitet wieder normal.

■ Display-Steuerung

Das Display schaltet sich eine Minute nach der letzten Aktion automatisch ab. Das Display leuchtet auf, wenn Sie die Tür öffnen oder eine beliebige Taste drücken. (Bei einem Alarm leuchtet das Display nicht auf.)

■ Tür offen-Alarm

Wenn die Kühlschranktür länger als 3 Minuten geöffnet bleibt, beginnt der Alarm-Indikator zu blinken, alle 30 Sekunden ertönen drei Tonsignale. Sie können den Signalton abschalten, indem Sie die Tür schließen oder die Taste A9 drücken.

■ Übertemperatur-Alarm

Falls die Temperatur im Gefrierbereich über einen bestimmten Wert steigt, leuchtet der Alarm-Indikator auf, ein Tonsignal erklingt im Sekundentakt. Das Tonsignal schaltet sich ab, wenn die Temperatur im Gefrierbereich unter einen bestimmten Wert sinkt oder Sie die Taste A9 drücken.

Funktionsbeschreibung

■ Kühlbereich abschalten

Halten Sie die Taste A1 3 Sekunden lang gedrückt - der entsprechende Indikator erlischt, der Kühlbereich wird abgeschaltet; der Gefrierbereich arbeitet jedoch normal weiter. Die Kühlbereichstemperaturanzeige erlischt ebenfalls. Wenn Sie die Taste A1 erneut 3 Sekunden lang gedrückt halten, leuchtet der entsprechende Indikator wieder auf, der Kühlbereich wird wieder eingeschaltet und die Kühlbereichstemperaturanzeige leuchtet wieder auf.

■ Kühlschranks abschalten

Halten Sie die Taste A10 3 Sekunden lang gedrückt - der entsprechende Indikator erlischt, das Display schaltet sich aus, der Kühlschrank hört auf zu arbeiten.

Wenn Sie die Taste A10 erneut 3 Sekunden lang gedrückt halten, leuchtet der entsprechende Indikator wieder auf, das Display schaltet sich ein, der Kühlschrank arbeitet wieder normal.

Diese Funktion ist nicht mit der Trennung des Gerätes vom Stromnetz identisch.

■ Fehleranzeige

Wenn aufgrund eines Fehlers „E“ oder „F“ angezeigt wird, arbeitet die Kühlfunktion des Gerätes nach wie vor. Bitte wenden Sie sich so schnell wie möglich an den Kundendienst.

3 Modell: AFD631CX/AFD631CB/AFD631CS/AFD630IX/AFD630IB/AFD630IS

■ Bedienfeld

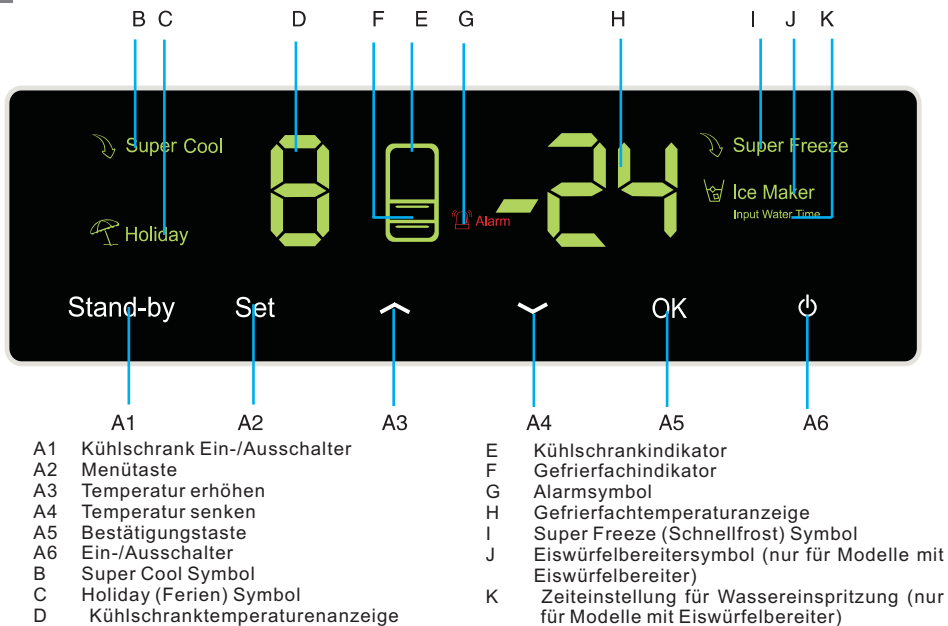

Funktionen und Bedienung

■ Inbetriebnahme

Wenn der Kühlschrank zum ersten Mal eingeschaltet wird, leuchtet das Symbol G. Die Kühlschranktemperaturanzeige zeigt „-“, da die Temperatur noch zu hoch ist. Die Gefrierfachtemperaturanzeige zeigt „-“, da die Temperatur noch zu hoch ist. Der Summer ertönt. Drücken Sie die Taste A5, der Summer verstummt und das Symbol G leuchtet weiter. Nachdem die Temperatur auf einen bestimmten Pegel abgefallen ist, erlischt das Symbol G. Die Temperaturanzeige für Kühlschrank und Gefrierfach zeigt die Werkseinstellung „5“ und „-18“.

■ Einstellung der Kühlschranktemperatur

Drücken Sie die Taste A2, bis das Symbol D blinkt. Drücken Sie dann A3 oder A4, um die Temperatur einzustellen. Die Kühlschranktemperatur kann von 2 bis 8 eingestellt werden. Nachdem sie den gewünschten Wert gewählt haben, drücken Sie A5 zur Bestätigung.

Hinweis: Wenn das Symbol D blinkt, blinkt auch das Symbol E.

■ Einstellung der Gefrierfachtemperatur

Drücken Sie die Taste A2, bis das Symbol H blinkt. Drücken Sie dann A3 oder A4, um die Temperatur einzustellen. Die Gefrierfachtemperatur kann von -16 bis -24 eingestellt werden. Nachdem sie den gewünschten Wert gewählt haben, drücken Sie A5 zur Bestätigung.

Hinweis: Wenn das Symbol H blinkt, blinkt auch das Symbol F.

■ Super Cool (Schnellkühlen)

Drücken Sie die Taste A2, bis das Symbol B blinkt. Drücken Sie dann A5, um die Schnellkühlfunktion zu bestätigen. Symbol B leuchtet. Auf dieselbe Weise können Sie die Schnellkühlfunktion auch wieder deaktivieren.

Ist die Temperatur im Gefrierfach zu niedrig, funktioniert die Superkühlfunktion eventuell nicht. Dies bedeutet, dass beim einmaligen Drücken der "Superkühlen"-Taste der Summer einen Signalton ausgibt und die Anzeige nicht blinkt. Dies bedeutet, dass die Temperatur im Gefrierfach zu niedrig ist und die Superkühlfunktion nicht aktiviert zu werden braucht.

■ Holiday (Ferien) Funktion

Drücken Sie die Taste A2, bis das Symbol C blinkt. Drücken Sie dann A5, um die Ferienfunktion zu bestätigen. Symbol C leuchtet. Auf dieselbe Weise können Sie die Ferienfunktion auch wieder deaktivieren.

■ Super Freeze (Schnellfrost)

Drücken Sie die Taste A2, bis das Symbol I blinkt. Drücken Sie dann A5, um die Schnellfrostfunktion zu bestätigen. Symbol I leuchtet. Auf dieselbe Weise können Sie die Schnellfrostfunktion auch wieder deaktivieren.

■ Eiswürfelbereiterfunktion (nur für Modelle mit Eiswürfelbereiter)

Drücken Sie die Taste A2, bis das Symbol J blinkt. Drücken Sie dann A5, um die Eiswürfelbereiterfunktion zu bestätigen. Symbol J leuchtet. Auf dieselbe Weise können Sie die Eiswürfelbereiterfunktion auch wieder deaktivieren.

Hinweis: Ist keine Eismaschine installiert, wird das H-Symbol auf dem Anzeigebildschirm als "Er" angezeigt.

■ Zeiteinstellung für Eiswürfelbereiter-Wassereinspritzung (nur für Modelle mit Eiswürfelbereiter)

Drücken Sie die Taste A2, bis das Symbol K blinkt. Drücken Sie dann A5, um die Zeiteinstellung für Eiswürfelbereiter-Wassereinspritzung zu bestätigen. Symbol K leuchtet. Die Wassereinspritzungszeit wird durch die Symbole H und D angezeigt. Ist die Zeit zum Beispiel 4,0 Sek., zeigt H „4“ und D „0“. Drücken Sie A3 oder A4, um die Zeit in 0,5-Sek.-Schritten einzustellen. Sie können die Zeit von 2 bis 7 Sek. einstellen. Nachdem sie den gewünschten Wert eingestellt haben, drücken Sie A5 zur Bestätigung. Symbol K erlischt. Auf dieselbe Weise können Sie die Zeiteinstellung für Eiswürfelbereiter-Wassereinspritzung auch wieder beenden.

Hinweis: Sie können diese Funktion nur durchführen, wenn die Eiswürfelbereiterfunktion gewählt ist.

Funktionen und Bedienung

■ Anzeige

Die Anzeige wird 1 Minute nach dem eine Einstellung vorgenommen wurde verdunkelt. Wenn sie die Tür öffnen oder eine Taste drücken, leuchtet die Anzeige wieder normal hell. (Bei Alarm wird die Anzeige nicht erhellt.)

■ Tür-Offen-Alarm

Wenn die Kühlschrank-Tür länger als 3 Minuten offen steht, leuchtet das Symbol G und der Summer ertönt alle 30 Sekunden dreimal. Wenn Sie die Tür schließen, verstummt der Alarm und das Symbol G erlischt. Sie können den Summer auch ausschalten, indem sie die Taste A5 drücken.

■ Übertemperaturalarm

Wenn die Temperatur im Gefrierfach über einen bestimmten Wert steigt, leuchtet das Symbol G und der Summer ertönt jede Sekunde einmal. Wenn die Temperatur im Gefrierfach wieder unter einen bestimmten Wert sinkt, verstummt der Alarm und das Symbol G erlischt. Sie können den Summer auch ausschalten, indem sie die Taste A5 drücken.

■ Kühlfach ausschalten

Halten Sie die Taste A1 drei Sekunden lang gedrückt, um das Kühlfach auszuschalten. Dabei arbeitet das Gefrierfach normal weiter. Das Symbol D erlischt und das Symbol E wird abgedunkelt.

Halten Sie die Taste A1 erneut drei Sekunden lang gedrückt, um das Kühlfach wieder einzuschalten. Das Symbol D leuchtet und das Symbol E ist wieder normal hell.

Hinweis: Wurde vorher die Schnellkühl- oder Ferienfunktion gewählt, wird diese Funktion deaktiviert und das entsprechende Symbol erlischt, wenn das Kühlfach ausgeschaltet wird.

■ Kühlschrank ausschalten

Halten Sie die Taste A6 drei Sekunden lang gedrückt, die Anzeige erlischt und der Kühlschrank wird ausgeschaltet. Halten Sie die Taste A6 erneut drei Sekunden lang gedrückt, die Anzeige erleuchtet und der Kühlschrank wird wieder eingeschaltet. Diese Funktion ist nicht mit der Trennung des Gerätes vom Stromnetz identisch.

■ Fehleranzeige

Wenn die Anzeige E oder F fehlerhaft ist, kann der Kühlschrank trotzdem arbeiten. Bitte wenden Sie sich umgehend an unseren Kundendienst.

4 Models: AFT630IX/ AFT630IB (Anhang I)

Über das Kühlfach

■ Bitte bewahren Sie Nahrungsmittel, die für eine kurze Zeit oder für den täglichen Gebrauch aufbewahrt werden sollen, im Kühlfach auf. Obwohl die durchschnittliche Temperatur in den meisten Bereichen des Kühlschranks zwischen 0°C und 10°C reguliert werden kann, wird ein längeres Aufheben von Nahrungsmitteln nicht empfohlen. Das Kühlfach sollte nur zur Kurzzeitlagerung verwendet werden.



■ Höheneinstellung der Einlegeböden

Die Einlegeböden können je nach Größe und Höhe der Nahrungsmittel justiert werden. Um die Höhe der Böden zu justieren, nehmen Sie sie zuerst auf diese Weise heraus: Heben Sie das vordere Ende an und ziehen Sie den Boden heraus. Um einen Boden einzulegen, legen Sie beide Seiten des Bodens auf die Halteschiene und drücken Sie den Boden ganz nach innen.

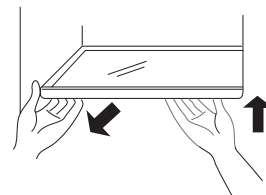

■ Frischhaltefach

Der Kühlschrank hat ein Frischhaltefach. Sie können die Feuchtigkeit im Frischhaltefach entsprechend den Nahrungsmiteleigenschaften einstellen.

● Drehen Sie den Feuchtigkeitseinstellungsknopf nach rechts, um eine höhere Feuchtigkeit, geeignet für Gurken, Weintrauben, Stachelbeeren, Datteln usw., einzustellen.

● Drehen Sie den Feuchtigkeitseinstellungsknopf nach links, um eine niedrigere Feuchtigkeit, geeignet für Erdbeeren, Orangen, Bohnen, Knoblauch, Wassermelonen, Pflaumen, Tomaten, usw., einzustellen.

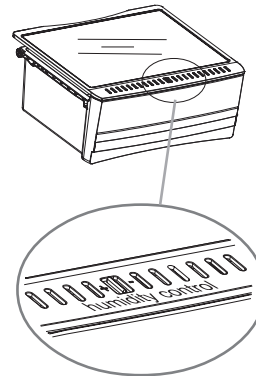

■ Null-Grad-Frischhaltebox

Die Temperatur in dieser Box wird bei circa 0° gehalten. Dies ist geeignet für frischen Fisch, Fleisch und gekochte Nahrungsmittel.

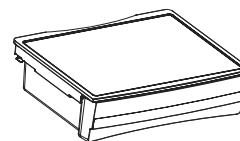

■ Reinigung der Flaschenhalter

Um einen Flaschenhalter herauszunehmen, heben Sie den Flaschenhalter in Richtung ① an, halten Sie ihn an beiden Seiten und ziehen Sie ihn in Richtung ② heraus. Setzen Sie den Flaschenhalter nach der Reinigung wieder ein, indem Sie den oben genannten Schritten in umgekehrter Reihenfolge folgen.

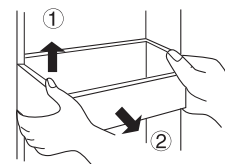

Über das Kühlfach

Zusammenklappbares Regal

Abbild① zeigt das ausgeklappte Regal, in das Sie niedrige Nahrungsmittelbehälter stellen können.

Abbild② zeigt das zusammengeklappte Regal, in das Sie höhere Nahrungsmittelbehälter stellen können.

Um das Regal von① auf ② zusammenzuklappen, drücken Sie es einfach nach innen, in die im Abbild angezeigte Pfeilrichtung.

Um das Regal von② auf ① auszuklappen, ziehen Sie es einfach nach außen, in die im Abbild angezeigte Pfeilrichtung.

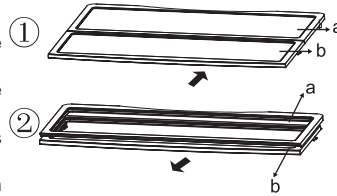

Weinhalter

Abbild① zeigt den Weinhalter im zusammengeklappten Zustand. In diesem Zustand wird viel Platz gespart.

Abbild② zeigt den Weinhalter im ausgeklappten Zustand. In diesem Zustand können Sie Weinflaschen lagern.

Um den Weinhalter von ① auf ② auszuziehen, ziehen Sie den Draht einfach nach unten.

Um den Weinhalter von ② auf ① einzuklappen, drücken Sie den Draht einfach nach oben.

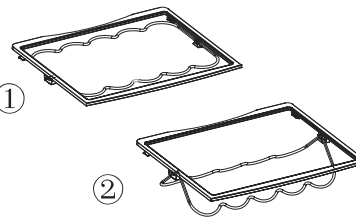

Prüfen Sie, dass die Böden gerade eingelegt sind. Ist dies nicht der Fall, können die Böden herausfallen oder die Nahrungsmittel umfallen.

Empfohlene Aufbewahrung verschiedener Lebensmittel

Durch die Zirkulation kalter Luft im Kühlschrank entstehen Bereiche mit unterschiedlichen Temperaturen. Verschiedene Nahrungsmittel sollten entsprechend deren Eigenschaften in verschiedenen Bereichen des Kühlschranks aufbewahrt werden.

- 1) Eier, Butter, Käse, usw.
- 2) Getränke, Konserven, usw.
- 3) Gewürze und eingelegte Nahrungsmittel.
- 4) Getränke, Konserven, Kuchen, usw.
- 5) Wein, Champagner, usw.
- 6) Milch, Käse, usw.
- 7) Gekochtes Fleisch, frischer Fisch, frisches Fleisch, usw.
- 8) Obst, Gemüse, Salat, usw.

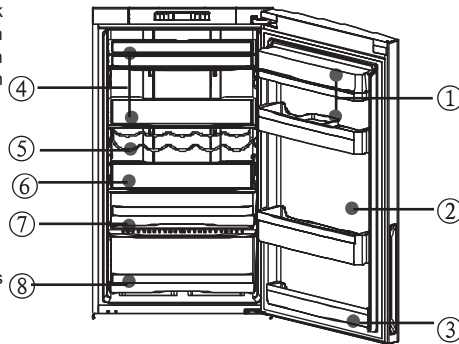

Kühlfachlampe und deren Austausch

Daten der Lampe: 12V, 1W/4W/5W (Leistung je nach Modell verschieden). Die Lampe verwendet eine LED als Lichtquelle für niedrigen Energieverbrauch und lange Lebensdauer. Sollte es zu Problemen kommen, wenden Sie sich bitte an unseren Kundendienst.

Hinweise zum Lagern von Lebensmitteln im Kühlbereich

<p>Heiße Lebensmittel müssen auf Raumtemperatur abgekühlt sein, bevor sie in den Kühlschrank gegeben werden.</p> 	<p>Reinigen Sie die Lebensmittel, wischen Sie eventuell vorhandene Tröpfchen ab, bevor Sie die Lebensmittel in den Kühlschrank legen.</p> 
<p>Lebensmittel sollten grundsätzlich angemessen und gut verpackt werden. Dadurch vermeiden Sie, dass die Lebensmittel Feuchtigkeit durch Verdunstung verlieren und schneller verderben.</p> 	<p>Sortieren Sie die Lebensmittel. Lebensmittel sollten am besten je nach Art sortiert werden. Lebensmittel des täglichen Bedarfs sollten im vorderen Teil der Ablagen abgelegt werden. Dadurch vermeiden Sie ein unnötig langes Öffnen der Türen und ein Verderben der Lebensmittel, weil Sie einfach vergessen haben, sie zu essen.</p> 
<p>Lagern Sie nicht zu viel ein. Legen Sie die Lebensmittel so ab, dass etwas Platz dazwischen verbleibt. Dadurch kann die kühle Luft besser zirkulieren, die Lebensmittel werden optimal gelagert.</p> 	<p>Legen Sie Lebensmittel nicht zu nah an den Innenwänden ab. Lagern Sie insbesondere keine Lebensmittel mit hohem Feuchtigkeitsanteil in der Nähe der Innenwände. Ansonsten kann es zum Festfrieren der Nahrungsmittel an den Wänden kommen. Legen Sie Lebensmittel daher stets mit einem gewissen Abstand zu den Innenwänden ab.</p> 



Achten Sie darauf, dass Lebensmittel (insbesondere fetthaltige Lebensmittel) nicht in direkten Kontakt mit den inneren Teilen des Gerätes gelangen; Öle und Fette können zu Beschädigungen führen. Daher ist es immer eine gute Idee, ölige oder fettige Verschmutzungen gleich zu entfernen.

Tipps zum Lagern von Lebensmitteln im Kühlbereich

Bei Rüben, Radieschen und ähnlichen Gemüsesorten schneiden Sie bitte zuvor die Blätter ab, damit die Nährstoffe nicht von den Blättern aufgesogen werden.

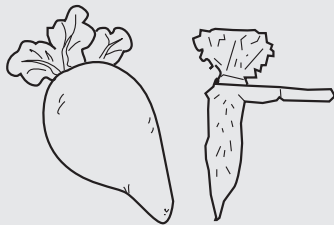

Tauen Sie gefrorene Lebensmittel im Kühlbereich auf. Auf diese Weise können Sie gefrorene Lebensmittel zur Unterstützung der Kühlleistung „ausnutzen“ und so zusätzlich Energie sparen



Manche Gemüsesorten - beispielsweise Zwiebeln, Knoblauch, Ingwer, Wasserkastanien und ähnliche Lebensmittel - können über längere Zeit bei Raumtemperatur gelagert werden. Solche Lebensmittel müssen Sie nicht im Kühlschrank lagern.

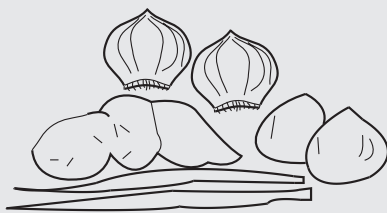

Manche Lebensmittel wie Kürbisse, Melonen, Papayas, Bananen oder Ananas verderben im Kühlschrank schneller; daher ist es keine gute Idee, solche Früchte im Kühlbereich zu lagern. Allerdings können Sie grüne Früchte im Kühlschrank eine Zeit lang schneller reifen lassen.

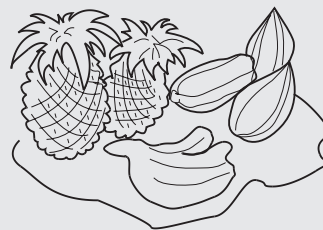

Hinweise zum Lagern von Lebensmitteln im Gefrierbereich

Heiße Lebensmittel sollten erst dann in das Gefrierfach gegeben werden, wenn sie auf Raumtemperatur abgekühlt sind.



In kleine Portionen aufgeteilte Lebensmittel lassen sich schneller einfrieren, leichter auftauen und bequemer zubereiten. Wir empfehlen ein maximales Gewicht von 2,5 kg pro Portion.



Lebensmittel sollten vor dem Einfrieren grundsätzlich gut verpackt werden. Die Außenseite von z. B. Beuteln sollte komplett trocken sein, damit die Beutel nicht aneinander kleben. Verpackungsmaterialien sollten geruchsneutral, luftdicht, ungiftig und natürlich für Lebensmittel geeignet sein.

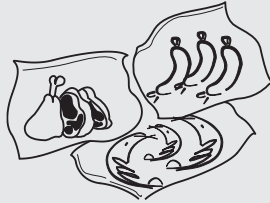

Damit das Mindesthaltbarkeitsdatum nicht überschritten wird, notieren Sie bitte den Zeitpunkt des Einfrierens, die maximale Lagerungsdauer und den Namen des Lebensmittels auf der Verpackung - je nach Haltbarkeit der unterschiedlichen Lebensmittel.

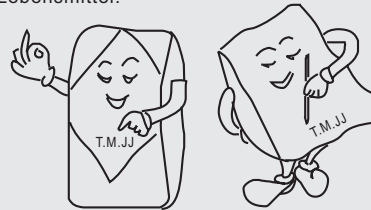

Nehmen Sie immer nur die Menge an Lebensmitteln aus dem Gefrierbereich, die Sie wirklich brauchen. Einmal aufgetaute Lebensmittel können nur dann wieder eingefroren werden, wenn sie zuvor gekocht wurden. Andernfalls können sie ungenießbar werden.

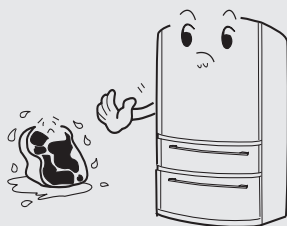

Überladen Sie den Gefrierbereich nicht mit Lebensmitteln. Halten Sie sich bitte an die maximale Kühlkapazität des Gerätes. (Siehe „Technische Daten“.)

Bedienungshinweise zum Eisbereiter (nur bei Modellen mit Eisbereiter)

① Vorbereitungen vor dem Einsatz des Eisbereiters

● Schneiden Sie den Wasserschlauch auf die gewünschte Länge zurecht, achten Sie darauf, dass er dabei nicht übermäßig gebogen wird. Im Allgemeinen sollte die Gesamtlänge 5 m nicht überschreiten. Ein längerer Schlauch kann einen verminderten Wasserdruck bewirken - dies wirkt sich negativ auf die Durchflussgeschwindigkeit des Wassers und somit auf die Kapazität des Eisbereiters aus.

● Der Wasserschlauch sollte, da er nicht hitzebeständig ist, nicht in der Nähe von Wärmequelle verlegt werden.

● Der Wasserschlauch sollte von autorisierten Fachleuten installiert und überprüft werden.

● Der Eisbereiter sollte an eine Wasserquelle mit einem Druck zwischen 1,5 und 7 bar angeschlossen werden.

② Eiswürfelbehälter reinigen

● Deaktivieren Sie die Eismaschinenfunktion auf dem Anzeigebildschirm, nehmen Sie den Eisbereiter aus dem Kühlschrank. Drehen Sie den Eisbereiter um; der Eiswürfelbehälter sollte nun zu sehen sein.

● Ziehen Sie die elliptische Halterung am Eisbereiter in Richtung 1.

● Nehmen Sie den Eiswürfelbehälter in Richtung 2 heraus.

● Nach dem Reinigen setzen Sie ihn wieder in umgekehrter Richtung ein. Drücken Sie die Eismaschine fest an, schließen Sie die Gefriertür und aktivieren Sie die Eismaschinenfunktion auf dem Anzeigebildschirm.

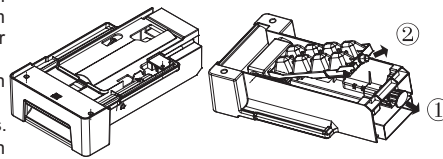

③ Wichtige Hinweise

● Verlegen Sie den Wasserschlauch zum Eisbereiter niemals an Stellen, an denen Umgebungstemperaturen unter 0 °C herrschen; das Wasser kann sonst im Schlauch gefrieren.

● Die Eiswürfelbereitung beginnt, wenn die Innentemperatur auf -12 °C oder darunter gesunken ist. (Wenn Sie den Eisbereiter zum ersten Mal oder nach einer langen Pause benutzen, sollten Sie die ersten Eiswürfel wegwerfen, da diese aufgrund von Verunreinigungen im Wasserschlauch ungenießbar sein können.)

● Nachdem das Gerät aufgestellt wurde, sollte der Wasserschlauch richtig verlegt werden, damit er nicht gequetscht werden kann.

● Die Installation des Eisbereiters muss durch eine autorisierte Fachkraft erfolgen.

● Der Eisbereiter darf nur mit reinem Trinkwasser versorgt werden.

④ Funktionsweise des Eisbereiters

Bei jedem Durchlauf werden 8 Eiswürfel produziert. Die Geschwindigkeit der Eiswürfelbereitung hängt von Umgebungstemperatur, Wasserdruck, Gefrierbereichtemperatur, Häufigkeit der Türöffnungen und anderen Faktoren ab.

Damit der Behälter stets komplett mit Eiswürfeln gefüllt ist, schichten Sie die Eiswürfel von Zeit zu Zeit etwas um.

Da der Eisbereiter 8 Eiswürfel pro Durchlauf produziert, kann es natürlich vorkommen, dass einige Eiswürfel aneinander kleben. - Dieser Effekt lässt sich mindern, indem Sie die Wasserversorgung etwas früher unterbrechen.



Hinweis

Wenn Sie den Kühlschrank gerade erst aufgestellt haben, lassen Sie 24 Stunden verstreichen, bevor Sie Eis bereiten.

⑤ Wenn Sie zum ersten Mal einen Eisbereiter besitzen

Während der Eisbereitung kann es zu Knackgeräuschen kommen. Machen Sie sich keine Sorgen - dies ist ganz normal.

⑥ Wenn Sie nur selten Eiswürfel verwenden

Eiswürfel, die längere Zeit gelagert werden, werden undurchsichtig oder riechen seltsam. Leeren Sie den Eiswürfelbehälter von Zeit zu Zeit und reinigen ihn mit warmem Wasser. Bevor Sie den Behälter wieder einsetzen, überzeugen Sie sich davon, dass er komplett abgekühlt und komplett (an der Luft) getrocknet ist. Andernfalls können die Eiswürfel am Behälter haften.

⑦ Wenn Sie den Eiswürfelbehälter längere Zeit nicht benutzen

Bitte nehmen Sie sämtliche Eiswürfel aus dem Behälter, waschen Sie den Behälter mit warmem Wasser aus. Wischen Sie den Behälter mit einem Tuch trocken, bevor Sie ihn wieder in das Gerät einsetzen. Anschließend schließen Sie das Ventil zwischen der Wasserquelle und dem Gerät.

Abtauen und reinigen

■ Gefrierbereich abtauen

Der Gefrierbereich taut automatisch ab. Sie müssen nichts weiter unternehmen.

■ Reinigung

Ihr Kühlschrank sollte regelmäßig gereinigt werden, damit sich keine üblen Gerüche bilden können.

● Sicherheitshalber ziehen Sie den Netzstecker, bevor Sie den Kühlschrank reinigen.

● Reinigen Sie den Kühlschrank mit einem weichen Tuch oder Schwamm und etwas warmem Wasser (in das Sie etwas mildes Reinigungsmittel geben können).

● Nehmen Sie Wassertropfchen an den Oberflächen des Kühlschranks mit einem trockenen Tuch auf.

■ Reinigungsfilter verwenden (bei bestimmten Modellen)

● Die vorgesehene Einsatzdauer liegt bei 5 bis 6 Jahren. Da aber die Belastung durch Gerüche bei jedem Kühlschrank anders ausfällt - dies liegt an unterschiedlichen Nutzungs- und Umgebungsbedingungen -, empfehlen wir Ihnen, den Filter bereits nach 3 Jahren zu ersetzen.

● Nach längerem Einsatz können Sie den Filter etwa 30 Minuten lang ins Sonnenlicht legen, um den geruchshemmenden Effekt etwas aufzufrischen. Reinigen Sie den Filter unter langsam fließendem Wasser.



Hinweis

- ① Der Kühlschrank ist sehr schwer. Wenn Sie ihn zum Reinigen oder zu Wartungszwecken verrücken, achten Sie darauf, den Boden nicht zu beschädigen. Halten Sie den Kühlschrank beim Bewegen aufrecht. Hebeln Sie den Kühlschrank nicht über den Boden; dies kann zu Beschädigungen des Untergrunds führen.
- ② Sprühen Sie den Kühlschrank nicht mit Flüssigkeiten ein, spülen Sie das Gerät nicht aus; die elektrische Isolierung kann darunter leiden.
- ③ Reinigen Sie das Gerät nicht mit harten Bürsten, Drahtbürsten, Reinigungspulvern, Benzin, Amylacetat, Azeton und ähnlichen organischen Lösungsmitteln, nicht mit warmem Wasser, sauren oder alkalischen Lösungen. Bitte reinigen Sie das Gerät mit einem Spezialreiniger für Kühlschränke, damit es nicht zu Beschädigungen kommt.
- ④ Berühren Sie keine kalten Metallteile mit bloßen Händen - Ihre Haut kann an kalten Metallteilen festkleben.
- ⑤ Reinigen Sie die kalten Glasablagen nicht mit warmem Wasser. Durch die plötzliche Temperaturänderung kann das Glas brechen und Verletzungen oder Sachschäden verursachen.

- Halten Sie die Türdichtungen stets sauber.



Betriebsunterbrechung

■Hinweise zu Stromausfällen

Bei Stromausfällen halten sich Lebensmittel auch im Sommer einige Stunden im Kühlschrank. Falls ein Stromausfall eintreten sollte, fragen Sie bitte Ihren Energieversorger nach der voraussichtlichen Dauer des Stromausfalls.

● Bei Stromausfällen geben Sie keine zusätzlichen Lebensmittel in den Kühlschrank und öffnen die Türen so selten wie nur möglich.

● Falls eine Stromunterbrechung zuvor angekündigt wird und länger als 24 Stunden dauert, bereiten Sie etwas Eis und geben dies in einem Behälter in den oberen Bereich des Kühlbereiches.



Hinweis

Da bei Strom- und anderen Ausfällen die Temperaturen im Kühlschrank ansteigen, verkürzen sich die Haltbarkeitszeiten, Lebensmittel werden schneller ungenießbar.

■Betriebsunterbrechung

Wenn Sie den Kühlschrank längere Zeit nicht benutzen, ziehen Sie bitte den Netzstecker, trennen die Wasserversorgung und reinigen das Gerät wie weiter oben beschrieben.

Halten Sie die Kühlschranktür offen, damit eventuell im Gerät verbliebene Lebensmittelreste nicht zu üblen Gerüchen führen.



Hinweis

Damit Ihr Kühlschrank möglichst lange hält, empfehlen wir, ihn nur dann abzuschalten, wenn es wirklich nötig ist.

■Bevor Sie Urlaub machen

Wenn Sie längere Zeit nicht zuhause sind, trennen Sie Strom- und Wasserversorgung, nehmen sämtliche Lebensmittel heraus und warten, bis das Gerät abgetaut ist. Anschließend säubern und trocknen Sie den Innenraum und lassen die Tür offen stehen, damit eventuell im Gerät verbliebene Lebensmittelreste keine üblen Gerüche verursachen. Falls die Raumtemperatur voraussichtlich unter den Nullpunkt absinken sollte, bitten Sie eine qualifizierte Fachkraft, das Wasser aus der Wasserversorgung abzulassen. Andernfalls können ernsthafte Sachschäden eintreten, falls Wasser überläuft, der Wasserschlauch undicht werden sollte oder es zu Defekten an den Verbindern kommt.

■Kühlschrank transportieren

● Trennen Sie den Kühlschrank von der Stromversorgung.

● Nehmen Sie sämtliche Lebensmittel heraus.

● Sichern Sie die Ablagen und das Gemüsefach im Kühlbereich sowie die Ablagen und andere bewegliche Teile im Gefrierfach mit Klebeband.

● Schließen Sie die Tür, fixieren Sie die Tür mit Klebeband.

● Neigen Sie den Kühlschrank nicht um mehr als 45 ° (aus der Vertikalposition), damit das Kühlsystem nicht beschädigt wird.

● Transportieren Sie den Kühlschrank nicht an seinen Griffen; Sachschäden oder Verletzungen können die Folge sein.

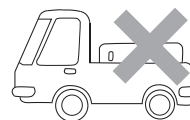
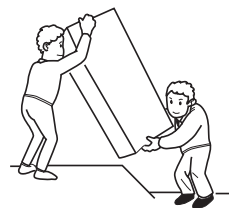

Warnung:

Legen Sie den Kühlschrank nie horizontal ab.

Problemlösung

Bitte lesen Sie die folgende Tabelle zur Problemlösung, bevor Sie sich an den Kundendienst wenden. Dies kann Ihnen Zeit und Geld sparen. In der Tabelle finden Sie allgemeine Probleme und deren Lösungen; ausgenommen sind Probleme, die durch Herstellungs- und Materialfehler verursacht werden können.

Problems	Mögliche Ursachen	Lösungsvorschläge
Kühlbetrieb		
Der Kompressor arbeitet nicht.	<ul style="list-style-type: none"> ● Der Kühlschrank taut gerade ab. ● Der Kühlschrank ist nicht an eine Steckdose angeschlossen. ● Der Kühlschrank ist ausgeschaltet. 	<ul style="list-style-type: none"> ● Dies ist bei automatisch abtauenden Kühlschränken normal. ● Überzeugen Sie sich davon, dass der Stecker komplett in die Steckdose eingesteckt ist. ● Halten Sie zum Einschalten des Kühlschranks die Ein-/Ausaste mindestens 3 Sekunden lang gedrückt oder drehen Sie den Knopf von der Aus-Position auf die gewünschte Temperatureinstellung.
Der Kühlschrank arbeitet häufig oder über längere Zeit.	<ul style="list-style-type: none"> ● Innen- oder Außentemperaturen sind recht hoch. ● Der Kühlschrank war längere Zeit ausgeschaltet. ● Der automatische Eisbereiter arbeitet. ● Die Tür wurde sehr häufig oder über längere Zeit geöffnet. ● Die Tür des Kühl-/Gefrierbereiches ist nicht richtig geschlossen. ● Die Temperatur des Kühlbereiches ist zu niedrig eingestellt. ● Die Türdichtung des Kühl-/Gefrierbereiches ist verschmutzt, verschlissen, eingerissen oder eine falsche Dichtung wurde eingesetzt. ● Der Kondensator ist verschmutzt. 	<ul style="list-style-type: none"> ● In diesem Fall ist es normal, dass der Kühlschrank länger arbeitet. ● Normalerweise dauert es 8 bis 12 Stunden, bis der Kühlschrank seine Arbeitstemperatur vollständig erreicht hat. ● Bei der Eisbereitung arbeitet der Kühlschrank länger. ● Warme Luft gelangt in den Kühlschrank und verursacht längere Arbeitszyklen. Bitte öffnen Sie die Tür nicht zu häufig. ● Überzeugen Sie sich davon, dass der Kühlschrank absolut eben aufgestellt ist und keine Nahrungsmittel oder Behälter an die Tür stoßen. Siehe „Tür/Einschub öffnen/schließen“ im Abschnitt „Problem“. ● Stellen Sie die Temperatur höher ein, bis eine zufriedenstellende Kühlschranktemperatur erreicht ist. Es dauert 24 Stunden, bis sich die Kühlschranktemperatur stabilisiert hat. ● Reinigen Sie die Türdichtung oder tauschen Sie sie aus. Eine Undichtigkeit der Türdichtung kann dazu führen, dass das Gerät längere Arbeitszyklen benötigt, um die gewünschte Temperatur zu halten. ● Reinigen Sie den Kondensator.
Temperatur zu hoch		
Zu hohe Temperatur im Kühl-/Gefrierbereich.	<ul style="list-style-type: none"> ● Die Tür wurde sehr häufig oder über längere Zeit geöffnet. ● Die Temperatur ist zu hoch eingestellt. ● Die Tür ist nicht richtig geschlossen. ● Der Kondensator ist verschmutzt. 	<ul style="list-style-type: none"> ● Bei jedem Öffnen der Tür gelangt warme Luft in das Innere des Kühlschranks. Versuchen Sie, die Tür so selten wie nur möglich zu öffnen. ● Setzen Sie die Temperatur zurück. ● Siehe „Tür/Einschub öffnen/schließen“ im Abschnitt „Problem“. ● Reinigen Sie den Kondensator.
Die Temperatur im Gefrierbereich ist zu hoch, die Temperatur im Kühlbereich ist aber in Ordnung.	<ul style="list-style-type: none"> ● Die Gefrierbereichtemperatur ist zu hoch eingestellt. 	<ul style="list-style-type: none"> ● Stellen Sie die Gefrierbereichtemperatur niedriger ein. Es dauert 24 Stunden, bis sich die Kühlschranktemperatur stabilisiert hat.

Problemlösung

Problem	Mögliche Ursachen	Lösungsvorschläge
Temperatur zu hoch		
Die Temperatur im Kühlbereich ist zu hoch, die Temperatur im Gefrierbereich ist aber in Ordnung.	<ul style="list-style-type: none"> ● Die Kühlbereichtemperatur ist zu hoch eingestellt. 	<ul style="list-style-type: none"> ● Stellen Sie die Kühlbereichtemperatur niedriger ein. Es dauert 24 Stunden, bis sich die Kühlschranktemperatur stabilisiert hat.
Wasser, Feuchtigkeit oder Eisbildung im Kühlschrank		
Feuchtigkeit sammelt sich an den Innenwänden des Kühlschranks an.	<ul style="list-style-type: none"> ● Warmes und feuchtes Klima. ● Die Tür ist nicht richtig geschlossen. ● Die Tür wurde sehr häufig oder über längere Zeit geöffnet. 	<ul style="list-style-type: none"> ● Solche klimatischen Bedingungen begünstigen die Ansammlung von Eis und Feuchtigkeit. ● Siehe „Tür/Einschub öffnen/schließen“ im Abschnitt „Problem“. ● Öffnen Sie die Tür weniger häufig.
Wasser, Feuchtigkeit, Eisbildung an den Außenflächen des Kühlschranks		
An den Außenflächen des Kühlschranks oder zwischen zwei Türen sammelt sich Feuchtigkeit.	<ul style="list-style-type: none"> ● Feuchtes Klima. ● Die Kühlschranktür ist nicht richtig geschlossen. Dies führt zu Kondensation, wenn kalte Luft aus dem Kühlschrank auf die warme Luft außen trifft. 	<ul style="list-style-type: none"> ● Dieser Effekt ist bei feuchtem Klima normal. Die Feuchtigkeit nimmt mit der Luftfeuchtigkeit ab. ● Siehe „Tür/Einschub öffnen/schließen“ im Abschnitt „Problem“.
Automatischer Eisbereiter		
Der Eisbereiter bereitet kein Eis.	<ul style="list-style-type: none"> ● Der Eisbereiter ist nicht eingeschaltet. ● Die Wasserversorgung ist abgesperrt. ● Die Temperatur im Gefrierbereich ist nicht niedrig genug. ● Der Eisbereiter ist nicht (richtig) installiert. 	<ul style="list-style-type: none"> ● Schalten Sie den Eisbereiter am Bedienfeld ein. ● Öffnen Sie die Wasserversorgung (Ventil). ● Siehe „Temperatur zu hoch“ im Abschnitt „Problem“. ● Setzen Sie den Eisbereiter an die richtige Stelle.
Der Eisbereiter produziert zu wenig Eis.	<ul style="list-style-type: none"> ● Ihre Erwartungen übertreffen die Fähigkeiten des Eisbereiters. ● Die Temperatur im Gefrierbereich ist nicht niedrig genug. 	<ul style="list-style-type: none"> ● Der Eisbereiter kann etwa 1 kg Eiswürfel in 24 Stunden produzieren. ● Stellen Sie die Gefrierbereichtemperatur niedriger ein.
Der Eisbereiter produziert kontinuierlich Eiswürfel.	<ul style="list-style-type: none"> ● Die Sensorstange des Eisbereiters wird durch einen Gegenstand im Gefrierfach nach unten gedrückt. 	<ul style="list-style-type: none"> ● Entfernen Sie den Gegenstand, der die Eiserkennungsleiste behindert, legen Sie die Eiserkennungsleiste frei und entfernen Sie alle geforenen Eisklumpen, die sich in unmittelbarer Nähe der Eiserkennungsleiste befinden.
Die Eiswürfel schmecken schlecht.	<ul style="list-style-type: none"> ● Der Geschmack wird durch Gerüche im Kühl- oder Gefrierbereich beeinflusst. ● Dem Eisbereiter wurde kein frisches Wasser zugeführt. ● Die Eiswürfel wurden zu lange aufbewahrt. 	<ul style="list-style-type: none"> ● Verpacken Sie sämtliche Lebensmittel ordentlich und luftdicht. Werfen Sie Eiswürfel weg, die längere Zeit gelagert oder ganz zu Anfang produziert wurden. ● Setzen Sie einen Filter in die Wasserversorgung ein. Wenden Sie sich an Wasseraufbereitungsfachleute. ● Werfen Sie zu lange gelagerte Eiswürfel weg.

Problemlösung

Problem	Mögliche Ursachen	Lösungsvorschläge
Unangenehme Gerüche im Kühlschrank		
Der Innenraum des Kühlschranks ist verschmutzt.	<ul style="list-style-type: none"> ● Der Innenraum des Kühlschranks muss gereinigt werden. ● Stark riechende Lebensmittel werden im Kühlschrank gelagert. 	<ul style="list-style-type: none"> ● Reinigen Sie den Innenraum des Kühlschranks. ● Verpacken Sie die Lebensmittel luftdicht.
Akustische Signale		
Pieptöne	<ul style="list-style-type: none"> ● Die Tür des Kühlbereiches steht offen. ● Die Gefrierbereichtemperatur ist zu hoch eingestellt. 	<ul style="list-style-type: none"> ● Schließen Sie die Tür oder stellen Sie den Alarm manuell ab. ● Kurz nach dem Einschalten des Kühlschranks ist dieser Alarm normal, da im Innenraum noch relativ hohe Temperaturen herrschen. Sie können den Alarm manuell abstellen.
Ungewöhnliche Geräusche	<ul style="list-style-type: none"> ● Der Kühlschrank ist nicht absolut gerade aufgestellt. ● Der Kühlschrank berührt einen Gegenstand in der Nähe. 	<ul style="list-style-type: none"> ● Balancieren Sie den Kühlschrank mit den einstellbaren Füßen aus. ● Entfernen Sie Gegenstände in der Nähe.
Leise Geräusche, die an fließendes Wasser erinnern.	<ul style="list-style-type: none"> ● Diese Geräusche werden vom Kühlsystem erzeugt. 	<ul style="list-style-type: none"> ● Absolut normal.
Das Gehäuse erwärmt sich.	<ul style="list-style-type: none"> ● Das Anti-Kondensation-System arbeitet. 	<ul style="list-style-type: none"> ● Dies verhindert Kondensation von Feuchtigkeit und ist normal.



Die Bedeutung der durchstrichenen Muelltonne:

Entsorgen Sie elektrische Geräte nicht im Hausmüll, nutzen Sie die Sammelstellen in ihrer Gemeinde. Fragen Sie Ihre Gemeindeverwaltung nach den Standorten der Sammelstellen. Wenn elektrische Geräte unkontrolliert entsorgt werden, können während der Verwitterung gefährliche Stoffe ins Grundwasser und damit in die Nahrungskette gelangen, oder Flora und Fauna auf Jahre vergiftet werden. Wenn Sie das Gerät durch ein neues ersetzen, ist der Verkäufer gesetzlich verpflichtet, das alte mindestens kostenlos zur Entsorgung entgegenzunehmen.

Table des matières

Cher client,

Nous vous remercions d'avoir choisi un produit de qualité, conçu et réalisé dans le but de satisfaire pleinement les exigences de la vie moderne. Cet appareil est en mesure de vous garantir d'excellents résultats pendant très longtemps.

Ces consignes d'utilisation sont valables pour plusieurs appareils. Certains types pourront toutefois présenter quelques variantes.

Avant utilisation	
Caractéristiques principales	1
Description des différents composants	2-3
Précautions relatives à la sécurité.....	4-6
Environnement de positionnement	7
Préparation à l'utilisation	8-9
Instructions d'utilisation	
Présentation des fonctions	10-15
À propos du compartiment du réfrigérateur.....	16-17
Précautions concernant le stockage d'aliments au réfrigérateur	18
Conseils concernant le stockage d'aliments dans le compartiment de stockage du réfrigérateur.....	19
Précautions concernant le stockage d'aliments au freezer	20
Instructions concernant le distributeur de glace (sur modèles à distributeur de glace uniquement)	21
Maintenance	
Dégivrage - nettoyage	22
Arrêter d'utiliser	23
Réponse aux questions, service après-vente	
Dépannage.....	24-26

- Veuillez lire ce Manuel de fonctionnement avec attention avant d'utiliser l'appareil.
- Conservez le présent manuel pour référence future.
- Observez l'objet physiquement pour l'aspect, la couleur, le motif de la porte.

Caractéristiques principales

- ◆ Distributeur de glace amovible (sur certains modèles uniquement).
- ◆ La porte du freezer est remplacée par deux tiroirs. Ceci facilite davantage l'accès aux aliments, alliant ainsi l'aspect pratique et l'économie d'énergie (sur certains modèles uniquement).
- ◆ Structure en demi-étagère.
- ◆ Système d'éclairage innovant à efficacité prolongée.
- ◆ Porte-bouteilles de vin repliable.
- ◆ Grand bac à légumes avec réglage de l'humidité.
- ◆ Fonction Vacances
- ◆ La fonction MARCHÉ/ARRÊT se règle sur le panneau d'affichage (seulement sur certains modèles).
- ◆ Le compartiment de stockage du réfrigérateur peut être allumé/éteint séparément.
- ◆ Fonction d'alarme intelligente : alarme automatique en cas de sur-température, de dysfonctionnement, de porte ouverte.
- ◆ Touches sensibles (sur certains modèles uniquement).
- ◆ Désodorisant (sur certains modèles uniquement).
- ◆ Conservation au frais à zéro degré.

Description des divers éléments

Modèles : AFL631CB/AFL631CS/AFD631CX/AFD631CB/AFD631CS/
AFD630IX/AFD630IB/AFD630IS/AFT630IX/ AFT630IB

Compartiment
du réfrigérateur

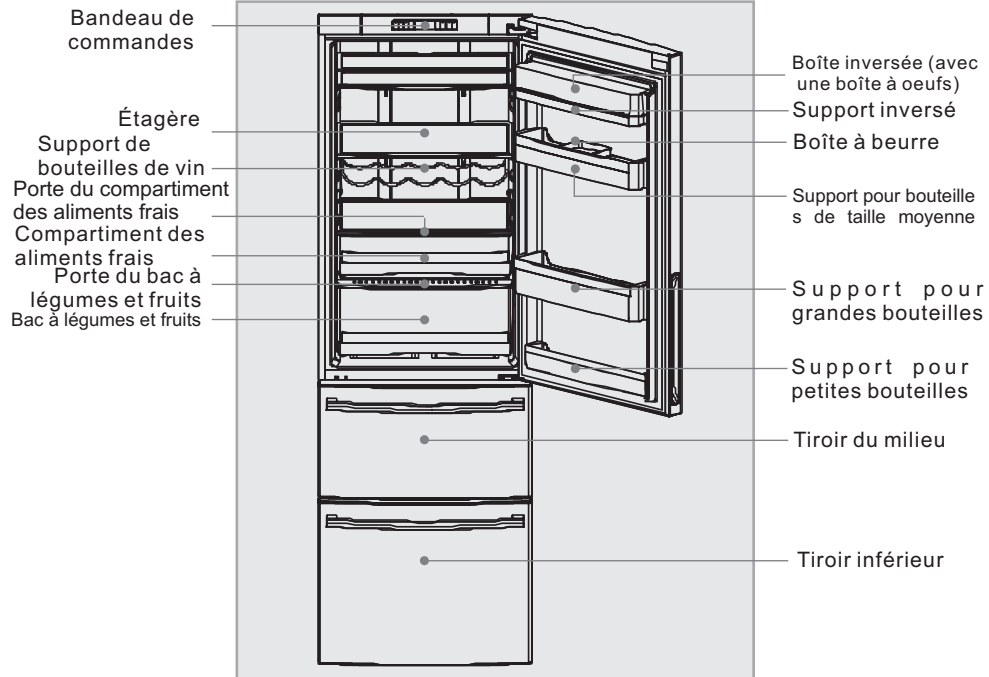

Compartiment
du congélateur

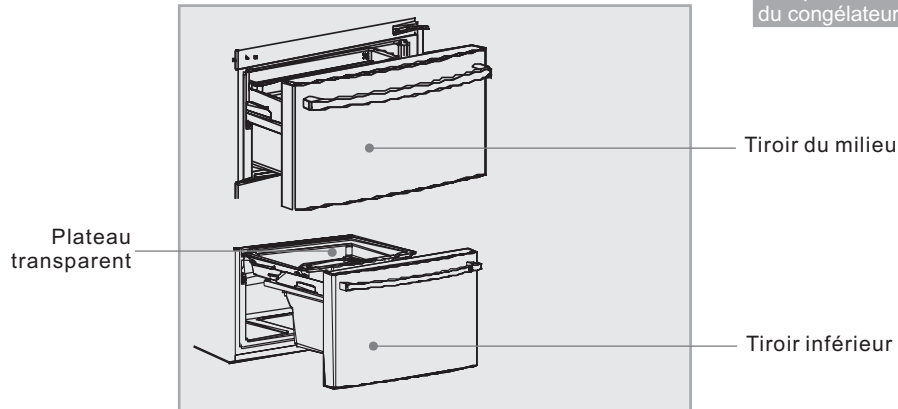

Remarque

Les accessoires illustrés sont fournis avec plusieurs modèles. Il peut cependant y avoir de légères différences avec les illustrations et les accessoires fournis avec votre réfrigérateur.

Description des différents composants

Modèles : CFE533CW/CFE533AW/CFE633CW/CFL533CB/CFL533CS/CFL533AB/
CFL533AS/CFL633CB/CFL633CS

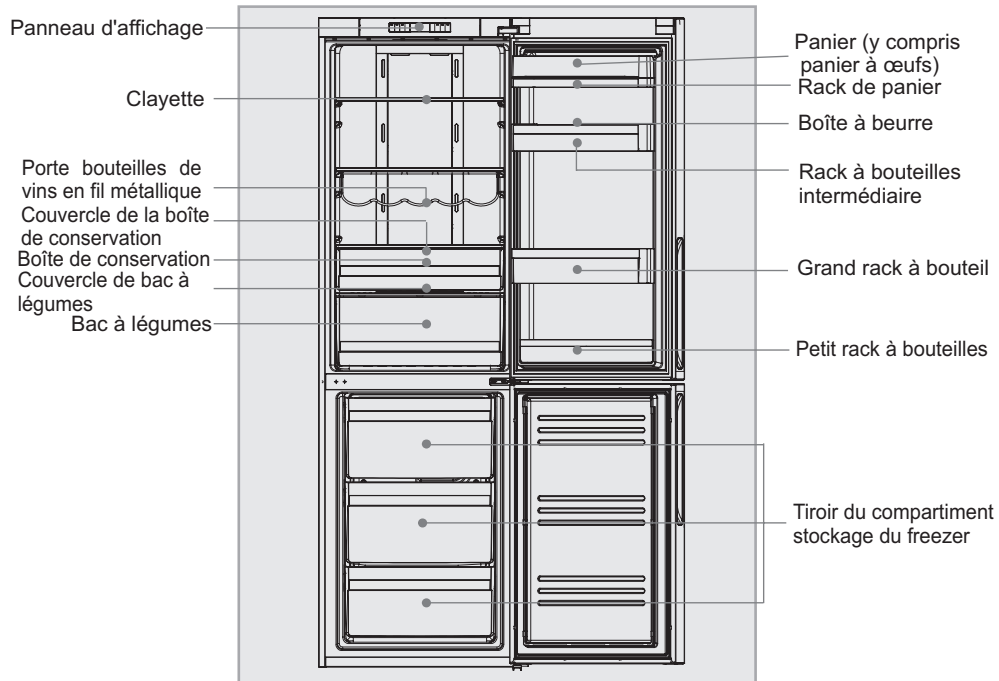

Les accessoires indiqués concernent différents modèles. Il peut y avoir de légères différences entre ceux-ci et ceux de votre réfrigérateur.

Remarque

Précautions relatives à la sécurité

Le réfrigérateur fonctionne via une alimentation électrique de 220-240VAC/50Hz. Une variation de tension anormale peut empêcher le réfrigérateur de démarrer, ou endommager la commande de température ou le compresseur, ou peut engendrer un bruit anormal lorsque le compresseur est en fonctionnement. Dans un tel cas, un régulateur automatique doit être installé.

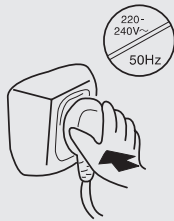

Le réfrigérateur doit disposer d'une prise secteur dédiée avec une mise à la terre correcte. Le câble d'alimentation du réfrigérateur est équipé d'une fiche à 3 fils (avec masse) qui rentre dans une prise standard à 3 fils (avec masse). Ne coupez ni ne démontez jamais la troisième broche (masse). Une fois le réfrigérateur installé, la fiche doit rester accessible.

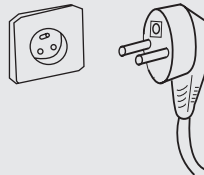

Précautions à apporter au cordon d'alimentation

- Tenez la fiche, et non le cordon, lorsque vous débranchez le réfrigérateur.
- Assurez-vous que le cordon d'alimentation n'est pas coincé par le réfrigérateur. Ne marchez pas sur le cordon d'alimentation.
- Prenez soin de ne pas rouler sur le cordon d'alimentation et de ne pas l'endommager lorsque vous éloignez le réfrigérateur du mur.



Cordon électrique endommagé

Lorsque le cordon électrique est endommagé ou que la fiche est usée, éteignez le réfrigérateur et consultez un réparateur agréé pour le remplacement

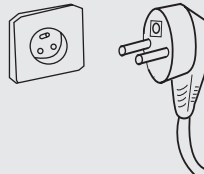

Si du gaz d'éclairage ou du gaz inflammable fuit à proximité du réfrigérateur

- Fermez la vanne du gaz qui fuit ;
- Ouvrez portes et fenêtres ;
- Ne débranchez ni ne branchez les cordons électrique du réfrigérateur ou d'autres appareils électriques.



Débranchez le réfrigérateur pour les motifs suivants :

- Nettoyage ou maintenance ;
- Remplacement de l'ampoule



Précautions relatives à la sécurité

Ne stockez jamais de matériaux inflammables, explosifs ou corrosifs dans le réfrigérateur.



Ne stockez pas de médicaments, de bactéries ni d'autres agents chimiques dans le réfrigérateur. Ce réfrigérateur est un appareil électroménager. Il n'est pas conseillé d'y placer du matériel qui requiert des températures strictes.



Ne stockez pas et n'utilisez pas de gasoil ou d'autres matières inflammables aux alentours du réfrigérateur pour éviter tout incendie.



Ne placez pas d'articles instables (objets lourds, récipients remplis d'eau) au-dessus du réfrigérateur, pour éviter toute blessure personnelle que pourrait causer une chute, et toute électrocution que pourrait causer le contact avec l'eau.

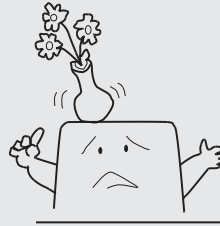

Ne pas s'accrocher aux racks à bouteilles de la porte. La porte peut se vriller, le rack à bouteilles peut se décrocher, ou le réfrigérateur peut se renverser. Ne mettez pas le pied sur la porte ou le boîtier du compartiment stockage du freezer en mettant ou en enlevant des aliments.



Ne touchez pas la surface interne du compartiment stockage du freezer en fonctionnement, surtout avec les mains mouillées, car vos mains pourraient geler sur la surface.



Précautions relatives à la sécurité

Ouvrez/fermez les portes uniquement par les poignées. Le jeu entre les deux portes, et entre les portes et l'enceinte, est très faible. Ne placez pas vos mains dans ces zones afin d'éviter de vous pincer les doigts. Ouvrez et fermez les portes du réfrigérateur uniquement quand aucun enfant ne se tient dans le débattement de la porte.



Pour assurer l'isolation électrique réfrigérateur, ne pulvérisez pas et ne rincez pas le réfrigérateur lors du nettoyage, et ne placez pas le réfrigérateur dans une zone humide ni dans un emplacement où il pourrait être éclaboussé par de l'eau.



Tout démontage et toute modification du réfrigérateur doivent être autorisés. Tout mouvement agité près du réfrigérateur peut endommager les tuyaux de refroidissement. Des dégradations matérielles ou des blessures corporelles pourraient en résulter. La réparation du réfrigérateur doit être confiée à du personnel professionnel.



Ne stockez jamais de bière ou d'autres boissons en bouteilles dans le freezer, car elles éclateraient en gelant.



Débranchez le réfrigérateur en cas de coupure électrique ou de nettoyage. Patientez au moins 5 minutes avant de redémarrer le réfrigérateur, car un démarrage trop fréquent endommage le compresseur.

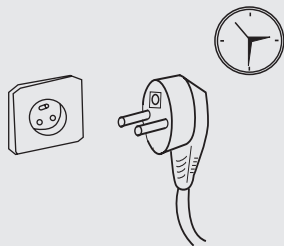

Lorsque vous mettez le réfrigérateur au rebut, pour éviter qu'un enfant ne se fasse piéger, veuillez enlever les portes du réfrigérateur, les joints de portes et les clayettes, et les mettre dans un lieu approprié.

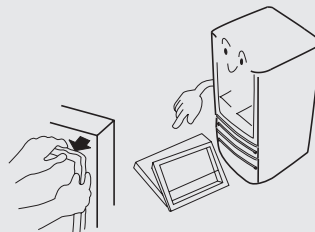

Environnement de positionnement

Mise à niveau de l'enceinte

Le réfrigérateur doit toujours être placé sur une surface plane et solide. Si le réfrigérateur est placé sur un support, il faut utiliser des matériaux plats, costauds et résistants au feu. N'utilisez jamais la mousse d'emballage comme support. Si le réfrigérateur est légèrement instable, vous pouvez allonger ou raccourcir les pieds réglables du réfrigérateur en les faisant tourner dans le sens des aiguilles d'une montre ou dans le sens inverse.

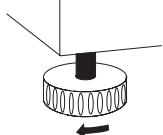

Le sens indiqué est celui des aiguilles d'une montre



Ne stockez pas trop d'aliments dans le compartiment stockage du freezer pour éviter une longue durée de fonctionnement du compresseur et des chutes d'aliments. Il est conseillé de ne pas dépasser la ligne de chargement des tiroirs. Le poids total des aliments ne doit pas dépasser 30kg. Pour éviter que les aliments ne tombent sur le sol, n'ouvrez pas le tiroir du freezer trop fort ou de biais.

L'appareil doit être installé de sorte que la fiche reste accessible.

Si le cordon électrique est endommagé, il doit être remplacé par le fabricant, son agent de service ou des personnes de qualification similaire pour éviter tout danger.

Avertissement : Maintenez les ouvertures de ventilation, au niveau du boîtier de l'appareil ou de la structure intégrée, libres de toute obstruction. Avertissement : N'utilisez pas de dispositif mécanique ou d'autre moyen pour accélérer le processus de dégivrage, autre que ceux recommandés par le fabricant.

Avertissement : N'endommagez pas le circuit réfrigérant.

Avertissement : N'utilisez pas d'appareil électrique à l'intérieur des compartiments de stockage des aliments de l'appareil, à moins qu'il ne soit d'un type recommandé par le fabricant.

Avertissement : Cet appareil n'est pas destiné à une utilisation par des personnes (y compris les enfants) avec des capacités physiques, sensorielles ou mentales réduites, ou un manque d'expérience ou de connaissances, à moins d'être encadrées ou d'avoir reçu des instructions concernant l'utilisation de l'appareil, par une personne responsable de leur sécurité.

Avertissement : Les enfants doivent être surveillés pour s'assurer qu'ils ne jouent pas avec l'appareil.

Ne placez jamais le réfrigérateur dans une zone humide ou à un endroit où il peut être éclaboussé d'eau. Nettoyez et séchez toute eau répandue, ainsi que les tâches, avec un chiffon doux.

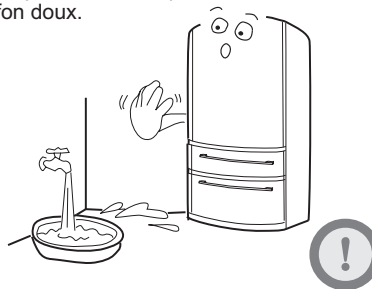

Le réfrigérateur doit être placé dans un endroit bien ventilé et pas très loin d'une source d'eau potable. Un espace d'au moins 20cm et 10cm doit être maintenu respectivement au-dessus et autour du réfrigérateur.

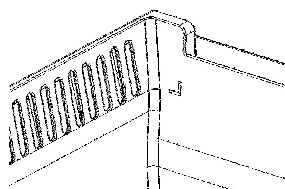
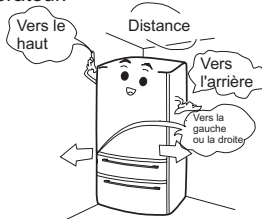

Préparation à l'utilisation

- ① Enlevez toutes les pièces d'emballage
Veuillez également enlever l'embase en mousse et les rubans adhésifs qui fixent les accessoires.

- ② Vérifiez les accessoires et les documents d'accompagnement
Vérifiez le contenu de l'emballage par rapport à la liste d'emballage. Veuillez consulter le magasin d'achat en cas de différence.



- ③ Installez les poignées
(AFL631CB/AFL631CS/AFD631CX/AFD631CB/AFD631CS/AFD630IX/AFD630IB/AFD630IS/AFT630IX/ AFT630IB)
Sortez les deux poignées de la boîte d'accessoires et insérez-les à leurs emplacements respectifs comme indiqué sur la figure. Fixez les poignées sur les portes avec les vis (4) fournies en partant du bas vers le haut.

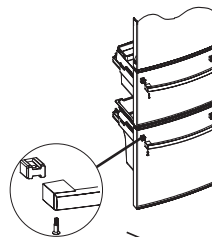

- ④ Déplacez le réfrigérateur jusqu'à l'emplacement approprié
(Voir la section "Environnement de positionnement")

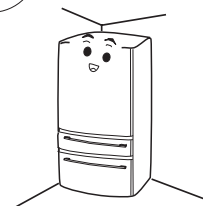

- ⑤ Il est conseillé de nettoyer l'enceinte avant utilisation
Veuillez nettoyer l'intérieur et l'extérieur du réfrigérateur avec de l'eau avant d'y placer des aliments.



- ⑥ Position d'attente debout
Une fois l'appareil de niveau et nettoyé, laissez-le en attente pendant au moins 6 heures avant de l'allumer afin d'assurer un fonctionnement normal.

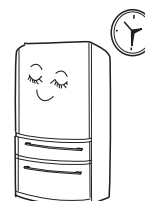

Préparation à l'utilisation

- ① **Branchement à l'alimentation électrique**
Lorsque le réfrigérateur est relié à l'alimentation électrique, la température du réfrigérateur et celle de freezer sont automatiquement réglées respectivement sur 5°C et -18°C.
- ② **Mode de fonctionnement du réfrigérateur**
Mode de réglage manuel : permet de régler la température en appuyant sur la touche de réglage de la température (voir "Description des fonctions" ci-après).
- ③ **Charger le réfrigérateur en aliments**
Chargez le réfrigérateur en aliments après qu'il a fonctionné pendant un certain temps et que l'intérieur est suffisamment froid.



Remarque

Il faut un certain temps pour que le réfrigérateur atteigne la température une fois le réglage modifié. Cette durée dépend de la différence entre les températures existante et réglée, de la température ambiante, de la fréquence d'ouverture de la porte et de la quantité d'aliments stockée.

Présentation des fonctions

1 Modèles : CFE533CW/CFE533AW/CFE633CW

Panneau de commande

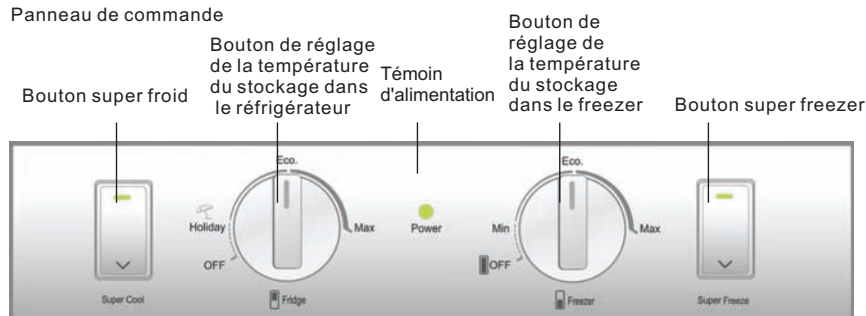

■ Mise sous tension initiale

A la mise sous tension initiale, le témoin d'alimentation s'allume. Une alarme retentit en raison de la température élevée dans le compartiment de stockage du freezer. Vous pouvez annuler l'alarme en appuyant sur une touche quelconque.

■ Réglage de la température du stockage dans le réfrigérateur

La température dans le compartiment de stockage du réfrigérateur peut être réglée en tournant le bouton de réglage de température du frigo. Il y a trois positions de température pour la réfrigération : Vacances, Modéré et Super froid.

■ Réglage de la température du stockage dans le freezer

La température dans le compartiment de stockage du freezer peut être réglée en tournant le bouton de réglage de température du freezer. Il y a trois positions de température pour le freezer : Faible, Modéré et Super freeze.

■ Super froid

Choisissez cette fonction si vous avez mis des aliments frais dans le compartiment de stockage du frigo. Appuyez sur le bouton de super froid, le réfrigérateur active cette fonction et le témoin correspondant s'allume. Cette fonction se désactive automatiquement lorsque la température décroît au niveau requis. Vous pouvez également la désactiver en appuyant de nouveau sur le bouton de super froid.

Quand la température du compartiment de stockage du réfrigérateur est trop basse, la fonction de surgélation peut ne pas fonctionner. C'est-à-dire que lorsque vous appuyez une fois sur le bouton de "surgélation", le buzzer émet un bip et le témoin ne clignote pas, ce qui signifie que la température du compartiment de stockage du réfrigérateur est trop basse et que la fonction de surgélation n'a pas besoin d'être activée.

■ Super freezer

Choisissez cette fonction si vous avez mis une grande quantité d'aliments dans le compartiment de stockage du freezer. Appuyez sur le bouton de super freezer, le réfrigérateur active cette fonction et le témoin correspondant s'allume. Cette fonction se désactive automatiquement après 24 heures. Vous pouvez également la désactiver en appuyant de nouveau sur le bouton de super freezer.

■ Fonction Vacances

En tournant le bouton de réglage de la température de stockage du réfrigérateur sur la position "Vacances", la fonction vacances du compartiment de stockage du frigo s'active. Il fonctionne à une température relativement élevée. (Veuillez enlever tout aliment frais du compartiment de stockage du frigo et refermer la porte avant d'activer cette fonction)

■ Contrôle d'affichage

L'écran d'affichage s'éteint automatiquement 1 minute après qu'une opération soit terminée. Il se rallume en ouvrant la porte ou en appuyant sur une touche. (L'alarme n'allume pas l'écran d'affichage)

■ Alarme de porte ouverte

Lorsque la porte du réfrigérateur est ouverte pendant plus de 3 minutes, l'indicateur de super froid clignote et le buzzer fait retentir 3 bips toutes les 30 secondes. Le buzzer peut être coupé en fermant la porte ou en appuyant sur une touche quelconque.

Présentation des fonctions

■ Alarme de sur-température

Lorsque la température dans le compartiment stockage du freezer devient supérieure à une certaine valeur, le témoin Super Freezer clignote et le buzzer fait retentir 1 bip par seconde. Le buzzer se coupe lorsque la température du compartiment de stockage du freezer redescend à un niveau spécifié ou en appuyant sur une touche quelconque.

■ Éteindre le compartiment de stockage du réfrigérateur

Réglez la température de stockage du réfrigérateur sur OFF (ARRÊT). Le compartiment de stockage du frigo s'éteint tandis que le compartiment de stockage du freezer fonctionne normalement.

■ Éteindre le réfrigérateur

Réglez la température de stockage du freezer sur OFF (ARRÊT). Le réfrigérateur cesse de fonctionner. Cette fonction n'est pas équivalente à un arrêt de l'alimentation.

2 Modèles

: CFL533CB/CFL533CS/CFL533AB/CFL533AS/CFL633CB/CFL633CS/AFL631CB/AFL631CS

■ Panneau de commande

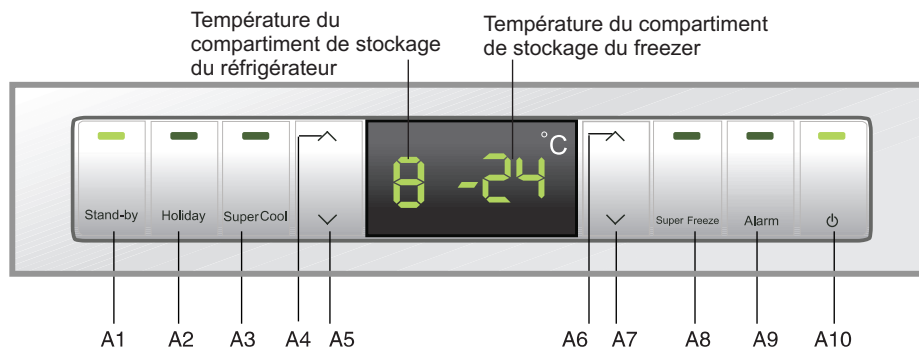

- | | |
|--|--|
| A1 Marche/arrêt du compartiment de stockage du frigo | A2 Fonction Vacances |
| A3 Super froid | A4 Augmenter la température du frigo |
| A5 Diminuer la température du frigo | A6 Augmenter la température du freezer |
| A7 Diminuer la température du freezer | A8 Super freeze |
| A9 Alarme de sur-température/porte ouverte | A10 Marche/arrêt |

■ Mise sous tension initiale

Lorsque le réfrigérateur est mis sous tension pour la première fois, le témoin d'alimentation et le témoin du compartiment de stockage du frigo s'allument. La température du stockage du frigo s'affiche sous la forme "-" étant donnée la température élevée à l'intérieur. La température du stockage du freezer s'affiche sous la forme "- -" étant donnée la température élevée à l'intérieur. Le buzzer retentit. Appuyez sur la touche A9, et le buzzer se coupe. Une fois que la température décroît à un certain niveau, les températures affichées pour les compartiments de stockage du frigo et du freezer deviennent les réglages d'usine soit respectivement "5" et "-18".

■ Réglage de la température du stockage dans le réfrigérateur

Appuyez sur la touche A4 ou A5 pour régler la température de stockage du réfrigérateur. La température de stockage du frigo défile de 2 à 8. Le réglage est automatiquement confirmé 5 secondes après que l'opération soit terminée, ou par la pression sur une autre touche.

Présentation des fonctions

■ Réglage de la température du stockage dans le freezer

Appuyez sur la touche A6 ou A7 pour régler la température de stockage du freezer. La température de stockage du freezer défile de -16 à -24°C. Elle est automatiquement confirmée 5 secondes après que l'opération soit terminée, ou par la pression sur une autre touche.

■ Super froid

Choisissez cette fonction si vous avez mis des aliments frais dans le compartiment de stockage du frigo. Appuyez sur la touche A3, et cette fonction s'active tandis que le témoin correspondant s'allume. Cette fonction se désactive automatiquement lorsque la température décroît au niveau requis. Vous pouvez également la désactiver en appuyant de nouveau sur la touche A3.

Quand la température du compartiment de stockage du réfrigérateur est trop basse, la fonction de surgélation peut ne pas fonctionner. C'est-à-dire que lorsque vous appuyez une fois sur le bouton de "surgélation", le buzzer émet un bip et le témoin ne clignote pas, ce qui signifie que la température du compartiment de stockage du réfrigérateur est trop basse et que la fonction de surgélation n'a pas besoin d'être activée.

■ Super freezer

Choisissez cette fonction si vous avez mis une grande quantité d'aliments dans le compartiment de stockage du freezer. Appuyez sur la touche A8, et cette fonction s'active tandis que le témoin correspondant s'allume. Cette fonction se désactive automatiquement après 24 heures. Vous pouvez également la désactiver en appuyant de nouveau sur la touche A8.

■ Fonction Vacances

Appuyez sur la touche A2, le témoin correspondant s'allume et la fonction vacances du compartiment de stockage du frigo s'active. Il fonctionne à une température relativement élevée en mode Vacances. La température du stockage du frigo est indiquée sous la forme "-" (Veuillez enlever tout aliment frais du réfrigérateur et refermer la porte avant d'activer cette fonction). Appuyez de nouveau sur la touche A2, le témoin correspondant s'allume et le réfrigérateur revient en mode de commande normal.

■ Contrôle d'affichage

L'écran d'affichage s'éteint automatiquement 1 minute après qu'une opération soit terminée. Il se rallume en ouvrant la porte ou en appuyant sur une touche. (L'alarme n'allume pas l'écran d'affichage)

■ Alarme de porte ouverte

Lorsque la porte du réfrigérateur est ouverte pendant plus de 3 minutes, l'indicateur d'alarme clignote et le buzzer fait retentir 3 bips toutes les 30 secondes. Le buzzer peut être coupé en fermant la porte ou en appuyant sur la touche A9.

■ Alarme de sur-température

Lorsque la température dans le compartiment de stockage du freezer devient supérieure à une certaine valeur, le témoin d'alarme s'allume en continu et le buzzer fait retentir 1 bip par seconde. Le buzzer se coupe lorsque la température du compartiment de stockage du freezer redescend à un niveau spécifié ou en appuyant sur la touche A9.

■ Éteindre le compartiment de stockage du réfrigérateur

Maintenez enfoncée la touche A1 pendant 3 secondes, le témoin correspondant s'éteint et le compartiment de stockage du frigo s'éteint tandis que le compartiment de stockage du freezer fonctionne normalement. L'icône d'indication de température du stockage du frigo s'éteint également. Maintenez de nouveau enfoncée la touche A1 pendant 3 secondes, le témoin correspondant s'allume et le compartiment de stockage du frigo s'allume, tandis que l'icône d'indication de température du stockage du frigo revient.

■ Éteindre le réfrigérateur

Maintenez enfoncée la touche A10 pendant 3 secondes, le témoin correspondant s'éteint, le panneau d'affichage s'éteint et le réfrigérateur cesse de fonctionner.

Maintenez de nouveau enfoncée la touche A10 pendant 3 secondes, le témoin correspondant s'allume, le panneau d'affichage s'allume et le réfrigérateur recommence à fonctionner normalement. Cette fonction n'est pas équivalente à un arrêt de l'alimentation.

■ Indication de panne

Lorsque E ou F s'affiche en raison d'une panne, le réfrigérateur peut toujours refroidir. Veuillez contacter du personnel après-vente professionnel dès que possible.

Présentation des fonctions

3 Modèle : AFD631CB/AFD631CS/AFD630IX/AFD630IB/AFD630IS

■ Panneau de commandes

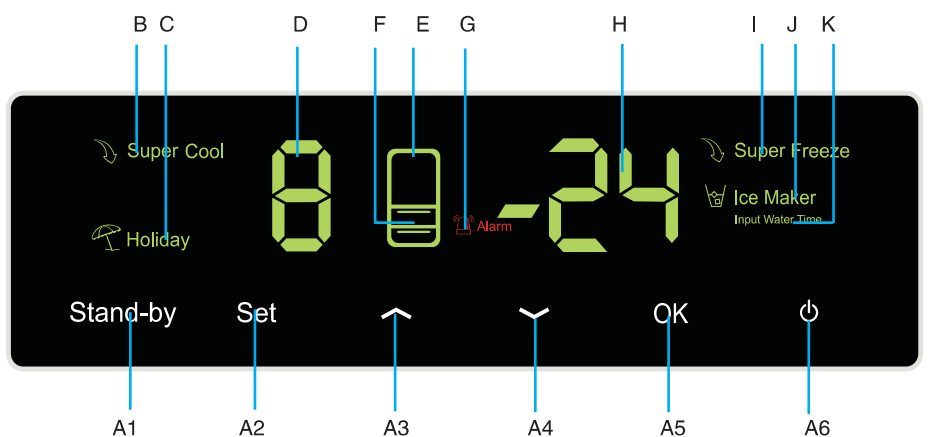

A1 Interrupteur pour le compartiment du réfrigérateur
 A2 Bouton du menu
 A3 Augmentation de la température
 A4 Baisse de la température
 A5 Bouton de confirmation
 A6 Bouton d'alimentation
 B voyant de refroidissement rapide (Super Cool)
 C Voyant de la fonction Vacances (Holiday)
 D affichage de la température du réfrigérateur

E Voyant du compartiment du réfrigérateur
 F Voyant du compartiment du congélateur
 G Voyant de l'alarme
 H Affichage de la température du congélateur
 I voyant de congélation rapide (Super Freezer)
 J Voyant du bac de fabrication des glaçons (seulement sur les modèles avec bac de fabrication de glaçons)
 K voyant de réglage de la durée d'injection de l'eau (seulement sur les modèles avec bac de fabrication de glaçons)

■ Première utilisation

Lorsque vous allumez le réfrigérateur pour la première fois, le voyant G doit s'allumer. La température du compartiment du réfrigérateur affiche "-" puisque la température est très élevée à l'intérieur. La température du compartiment du congélateur affiche également "-" puisque la température est très élevée à l'intérieur. L'alarme devrait sonner. Appuyez sur le bouton A5 pour couper le signal sonore. Le voyant G reste cependant allumé. Lorsque la température aura atteint un certain niveau, le voyant G s'éteindra et les affichages des températures du réfrigérateur et du congélateur indiqueront les réglages d'usine "5" et "-18" respectivement.

■ Programmation de la température du réfrigérateur

Appuyez sur le bouton A2 jusqu'à ce que le voyant D clignote. Appuyez ensuite sur le bouton A3 ou A4 pour régler la température. La température du réfrigérateur fait un cycle de 2 à 8. Une fois la température ajustée à la valeur désirée, appuyez sur le bouton A5 pour confirmer.

Remarque : Le voyant D clignote avec le voyant E

■ Programmation de la température du congélateur

Appuyez sur le bouton A2 jusqu'à ce que le voyant H clignote. Appuyez ensuite sur le bouton A3 ou A4 pour régler la température. La température du congélateur fait un cycle de -16 à -24. Une fois la température ajustée à la valeur désirée, appuyez sur le bouton A5 pour confirmer.

Remarque : Le voyant H clignote avec le voyant F

Présentation des fonctions

■ Refroidissement rapide

Appuyez sur le bouton A2 jusqu'à ce que le voyant B clignote. Appuyez ensuite sur le bouton A5 pour confirmer la fonction de réfrigération rapide. Le voyant B s'allume sans clignoter. Vous pouvez désactiver la fonction de réfrigération rapide en effectuant la même opération.

Quand la température du compartiment de stockage du réfrigérateur est trop basse, la fonction de surgélation peut ne pas fonctionner. C'est-à-dire que lorsque vous appuyez une fois sur le bouton de "surgélation", le buzzer émet un bip et le témoin ne clignote pas, ce qui signifie que la température du compartiment de stockage du réfrigérateur est trop basse et que la fonction de surgélation n'a pas besoin d'être activée.

■ Fonction Vacances

Appuyez sur le bouton A2 jusqu'à ce que le voyant C clignote. Appuyez ensuite sur le bouton A5 pour confirmer la fonction Vacances. Le voyant C s'allume sans clignoter. Vous pouvez désactiver la fonction Vacances en effectuant la même opération.

■ Congélation rapide

Appuyez sur le bouton A2 jusqu'à ce que le voyant I clignote. Appuyez ensuite sur le bouton A5 pour confirmer la fonction de congélation rapide. Le voyant I s'allume sans clignoter. Vous pouvez désactiver la fonction de congélation rapide en effectuant la même opération.

■ Fonction de fabrication de glaçons (seulement sur les modèles avec bac à glaçons)

Appuyez sur le bouton A2 jusqu'à ce que le voyant J clignote. Appuyez ensuite sur le bouton A5 pour confirmer la fonction de fabrication de glaçons. Le voyant J s'allume sans clignoter. Vous pouvez désactiver la fonction de fabrication de glaçons en effectuant la même opération.

Remarque : Si la machine à glaçons n'est pas installée, l'icône H du panneau d'affichage affiche "Er".

■ Réglage de la durée d'injection de l'eau (seulement sur les modèles avec bac de fabrication de glaçons)

Appuyez sur le bouton A2 jusqu'à ce que le voyant K clignote. Appuyez ensuite sur le bouton A5 pour confirmer la durée d'injection de l'eau dans le bac de fabrication des glaçons. Le voyant K s'allume sans clignoter. La durée d'injection de l'eau est indiquée par les voyants H et D. Par exemple, si la durée est de 4,0 secondes, le voyant H affiche 4 et le voyant D indique 0. Appuyez sur le bouton A3 ou A4 pour régler la durée par pas de 0,5s. La durée fait un cycle de 2 à 7 secondes. Une fois la durée ajustée, appuyez sur le bouton A5 pour confirmer. Le voyant K s'éteint. Vous pouvez sortir de la fonction de réglage de la durée d'injection de l'eau en effectuant la même opération.

Remarque : cette opération peut être effectuée seulement lorsque la fonction de fabrication des glaçons est sélectionnée.

■ Contrôle de l'affichage

L'affichage doit diminuer d'intensité une minute après la dernière opération. Il retrouvera son intensité normale lorsque vous ouvrez la porte ou que vous appuyez sur un bouton. (L'alarme n'active pas l'intensité de l'affichage)

■ Alarme de porte ouverte

Lorsque la porte du réfrigérateur est ouverte plus de 3 minutes, le voyant G clignote et l'alarme émet 3 bips toutes les 30 secondes. Si vous fermez la porte, l'alarme est coupée et le voyant G s'éteint. Vous pouvez également couper le signal sonore en appuyant sur le bouton A5.

■ Alarme de température trop élevée

Si la température du congélateur monte au-delà d'un certain niveau, le voyant G s'allume et le signal sonore émet un bip toutes les secondes. Lorsque la température du congélateur retombe sous le niveau programmé, le signal sonore s'arrête et le voyant G s'éteint. Vous pouvez également couper le signal sonore en appuyant sur le bouton A5.

■ Arrêter le compartiment du réfrigérateur

Gardez enfoncé le bouton A1 pendant 3 secondes. Le compartiment du réfrigérateur s'éteint et le compartiment du congélateur continue à fonctionner normalement. Le voyant D s'éteint et le voyant E baisse d'intensité.

Tenez à nouveau enfoncé le bouton A1 pendant 3 secondes pour allumer le compartiment du réfrigérateur. Le voyant D s'allume et le voyant E retrouve son intensité normale.

Remarque : Si vous aviez sélectionné la fonction de réfrigération rapide ou de Vacances, cette fonction est désactivée et le voyant correspondant est éteint lorsque le compartiment du réfrigérateur est arrêté.

■ Arrêter le réfrigérateur

Tenez enfoncé le bouton A6 pendant 3 secondes. Le panneau d'affichage s'éteint et le réfrigérateur arrête de fonctionner. Tenez à nouveau enfoncé le bouton A6 pendant 3 secondes. Le panneau

Présentation des fonctions

d'affichage s'allume et le réfrigérateur reprend son fonctionnement normal. Cette fonction n'est pas similaire à l'extinction de l'alimentation.

■ Affichage d'une erreur

Lorsque le voyant E ou F s'allume suite à un problème, le réfrigérateur peut toujours réfrigérer les aliments. Veuillez contacter le service après-vente dès que possible.

4 Models: AFT630IX/ AFT630IB (Appendice I)

À propos du compartiment du réfrigérateur

■ Veuillez mettre les aliments à garder au froid pendant une courte durée ou pour votre consommation quotidienne dans le réfrigérateur.

Bien que la température moyenne du réfrigérateur soit réglée entre 0°C et 10°C, il n'est pas recommandé d'y conserver des aliments sur une longue durée. Le réfrigérateur ne doit être utilisé que pour conserver des aliments sur une courte durée.



■ Réglage de la hauteur de l'étagère

L'étagère peut être déplacée selon la taille et la hauteur des aliments. Pour régler la hauteur d'une étagère, retirez-la en suivant les indications suivantes : soulevez la partie avant puis sortez l'étagère en la tirant.

Pour installer l'étagère, placez les rebords latéraux sur les supports du réfrigérateur puis poussez l'étagère jusqu'au fond.

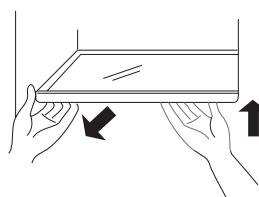

■ Utilisation du bac à légumes et fruits

Le réfrigérateur possède un bac à légumes et fruits. Vous pouvez régler l'humidité dans le bac selon les aliments que vous y mettez.

● Tournez le bouton de contrôle vers la droite pour garder un taux d'humidité élevé dans le bac, ce qui est adapté aux concombres, raisins, kiwis, kakis, etc.

● Tournez le bouton de contrôle vers la gauche pour garder un taux d'humidité bas dans le bac, ce qui est adapté aux fraises, oranges, haricots, ail, pastèques, prunes, tomates, etc.

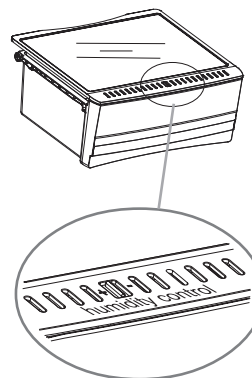

■ Casier pour aliments à zéro degré

La température dans ce casier reste à environ 0°C. Cette température est adaptée aux poissons frais, à la viande et aux plats cuisinés.

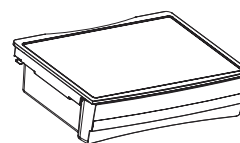

■ Nettoyage des supports à bouteilles

Pour sortir un support à bouteilles, soulevez-le vers la flèche ①, tenez les deux côtés et tirez vers la flèche ②. Après l'avoir nettoyé, installez-le en suivant l'opération inverse.

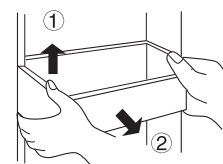

À propos du compartiment du réfrigérateur

■ Utilisation de l'étagère escamotable

La Fig. ① illustre l'étagère dépliée dans laquelle vous pouvez mettre les bacs pour aliments de petite taille.

La Fig. ② illustre l'étagère pliée dans laquelle vous pouvez mettre les bacs pour aliments de grande taille.

Pour plier l'étagère de la position ① à la position ②, poussez simplement sur l'étagère dans le sens de la flèche indiquée sur la figure.

Pour déplier l'étagère de la position ② à la position ①, tirez simplement sur l'étagère dans le sens de la flèche indiquée sur la figure.

■ Utilisation du support de bouteilles de vin

La fig. ① illustre le support de bouteilles de vin plié. Lorsqu'il est plié, vous avez alors plus d'espace pour d'autres aliments.

La fig. ② illustre le support de bouteilles de vin déplié. Lorsqu'il est ainsi, vous pouvez y insérer plusieurs bouteilles.

Pour le déplier de la position ① à la position ②, tirez simplement le fil métallique vers le bas.

Pour le plier de la position ② à la position ①, poussez simplement le fil métallique vers le haut.

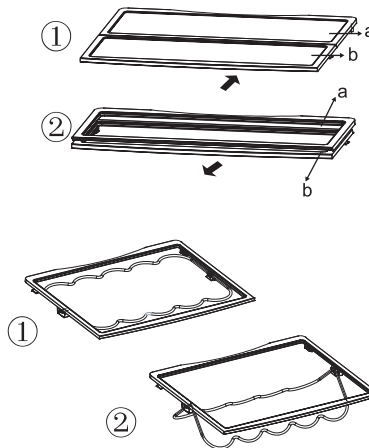

Remarque

assurez-vous de placer les deux côtés de l'étagère au même niveau, autrement elle pourrait tomber ou les aliments posés dessus pourraient tomber.

■ Emplacements recommandés selon les aliments

Puisque l'air froid circule à l'intérieur du réfrigérateur, la température change selon le compartiment. Les aliments devraient donc être placés selon leur type.



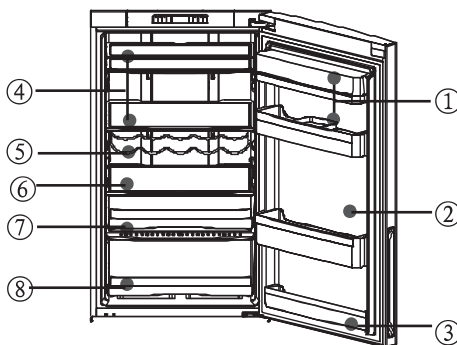

- ① Oeufs, beurre, fromage, etc.
- ② Boissons, boîtes de conserve, etc.
- ③ Assaisonnements et marinades
- ④ Boissons, boîtes de conserve, gâteaux, etc.
- ⑤ Vin, champagne, etc.
- ⑥ Lait, fromage, etc.
- ⑦ Viande cuite, poisson frais et viande fraîche, etc.
- ⑧ Fruits, légumes, salade, etc.

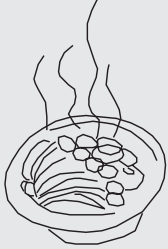

■ Lampe du réfrigérateur et remplacement de la lampe

Indications concernant la lampe : 12V, 1W/4W/5W (la puissance dépend du modèle). La lampe est une DEL, qui consomme moins d'énergie et dure plus longtemps. Si vous constatez un problème, veuillez contacter le service après-vente.

Précautions concernant le stockage d'aliments au réfrigérateur

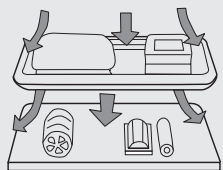
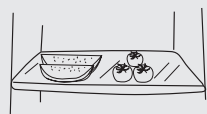
<p>Les aliments chauds doivent être refroidis à température ambiante avant d'être mis au réfrigérateur.</p> 	<p>Nettoyez les aliments et séchez toute gouttelette dessus avant de les mettre au réfrigérateur.</p> 
<p>Les aliments à stocker doivent être fermés hermétiquement. Ceci évite que l'humidité des aliments ne s'évapore et les empêche de pourrir.</p> 	<p>Stockage ordonné des aliments. Les aliments à stocker doivent être ordonnés par catégorie. Les aliments consommés quotidiennement doivent être placés en partie avant des clayettes. Ceci évite des temps d'ouverture de porte inutilement prolongés ainsi que des dépassements de date d'expiration par oubli.</p> 
<p>Ne stockez pas des quantités excessives d'aliments. Les aliments stockés doivent toujours être espacés. Ceci permet à l'air froid de circuler librement entre eux et augmente ainsi l'efficacité.</p> 	<p>Ne placez pas d'aliments trop près des parois internes. Ne placez pas d'aliments avec un contenu très humide contre les parois internes. Ils pourraient sinon geler contre les parois. Placez les aliments un peu en retrait des parois internes.</p> 

 Évitez le contact des aliments (en particulier les aliments gras) avec l'enveloppe interne car le gras peut l'éroder. Il est donc préférable de nettoyer les tâches grasses dès que vous les apercevez.

Remarque

Conseils concernant le stockage d'aliments dans le compartiment de stockage du réfrigérateur

Pour le radis navet et les autres légumes semblables, veuillez couper leurs feuilles avant le stockage afin d'empêcher que les nutriments ne soient absorbés par les feuilles.

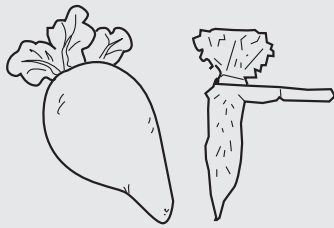

Dégelez les aliments congelés dans le compartiment de stockage du réfrigérateur. De cette façon vous pouvez utiliser les aliments congelés pour diminuer la température dans le compartiment et économiser de l'énergie.



Certains légumes, par exemple l'oignon, l'ail, le gingembre, la châtaigne d'eau et d'autres aliments à rhizomes, peuvent être stockés pendant de longues périodes à température normale. Il n'y a aucun besoin de les stocker dans le réfrigérateur.

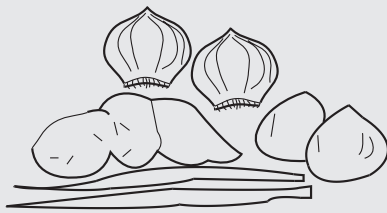

Le métabolisme de la moelle végétale, des melons, de la papaye, de la banane, de l'ananas, peut être accéléré dans le réfrigérateur, donc il n'est pas approprié de les stocker dans le compartiment de stockage du réfrigérateur. Mais le stockage de fruits verts dans le réfrigérateur pendant certaines périodes peut améliorer leur mûrissement.



Précautions concernant le stockage d'aliments au freezer

Les aliments chauds ne doivent pas être stockés dans le réfrigérateur avant qu'ils n'aient refroidi à température ambiante



Les aliments coupés en petits morceaux se congèlent plus rapidement et sont plus faciles à dégivrer et à cuisiner. Le poids recommandé pour chaque morceau est de moins de 2,5kg.



Il est mieux d'emballer les aliments avant de les mettre dans le congélateur. L'extérieur de l'emballage doit être sec pour éviter que les sacs ne collent. Les matériaux d'emballage doivent être sans odeur, hermétiques et non-toxiques.

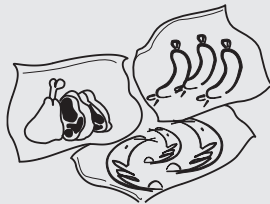

Pour éviter la péremption des durées de stockage, veuillez noter la date de congélation, le délai fixé et le nom de l'aliment sur l'emballage, selon les périodes de stockage des différents aliments.

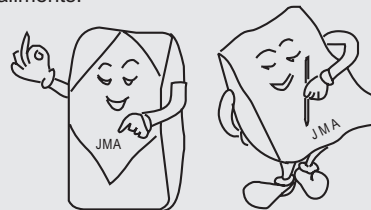

Prenez seulement la quantité requise d'aliments du congélateur. Les aliments décongelés ne peuvent pas être recongelés à moins d'être d'abord cuisinés, autrement ils risquent d'être moins comestibles.

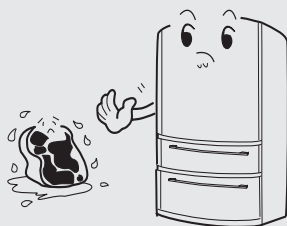

Ne chargez pas des quantités excessives d'aliments frais dans le congélateur. Il est mieux de se référer à la capacité de refroidissement du réfrigérateur. (Voir "Données techniques".)

Instructions concernant le distributeur de glace (sur modèles à distributeur de glace uniquement).

① Préparations avant d'utiliser le distributeur de glace

- Coupez le tuyau d'eau à la longueur souhaitée pour vous assurer qu'il n'est pas trop plié. En général, sa longueur totale est au plus de 5m. Un tuyau de longueur excessive peut réduire la pression d'eau, et par conséquent le débit d'eau en sortie et la capacité de distribution de glace ;
- Le tuyau d'eau doit toujours être éloigné des sources de chaleur car il ne résiste pas à la chaleur ;
- Le tuyau d'eau doit être testé et installé par du personnel professionnel agréé ;
- Le distributeur de glace doit être relié à une source d'eau avec une pression entre 1.5bar et 7bar ;

② Nettoyage du plateau à glaçons

- Désactivez la fonction de fabrication de glaçons du panneau d'affichage, sortez l'ensemble du distributeur de glace du réfrigérateur. Retournez le distributeur de glace pour y découvrir le plateau à glaçons.
- Tirez sur la fixation elliptique du distributeur de glace dans le sens ①.
- Sortez le plateau à glaçons dans le sens ②.
- Après nettoyage, réinstallez le dans le sens inverse. enfoncez fermement la machine à glaçons, fermez la porte du freezer, et activez la fonction de fabrication de glaçons depuis le panneau d'affichage.

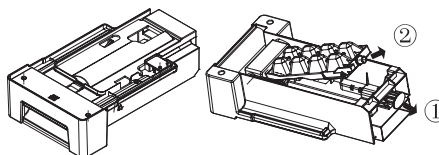

③ Précautions

- N'installez jamais le tuyau d'eau du distributeur de glace dans une zone dont la température ambiante descend sous 0°C pour éviter que l'eau ne gèle dedans.
- Le distributeur de glace commence à faire des glaçons lorsque la température interne atteint ou descend sous -12°C. (Si le distributeur de glace est utilisé pour la première fois ou après une période prolongée de vacances, les premières charges de glaçons doivent être jetés car il y a des impuretés dans le tuyau d'eau)
- Une fois l'appareil positionné, le tuyau d'eau doit être placé correctement pour empêcher qu'il ne soit écrasé.
- L'installation du distributeur de glace ne peut être réalisée que par un agent de service agréé.
- Ce distributeur de glace ne peut être alimenté qu'avec de l'eau potable.

④ Principe de fonctionnement du distributeur de glace

Chaque cycle génère 8 glaçons. La capacité à générer de la glace dépend de la température ambiante, de la fréquence d'ouverture de la porte, de la pression d'eau, de la température du freezer et d'autres conditions.

Pour vous assurer que la boîte de stockage est remplie de glaçons, rangez régulièrement les glaçons dans le tiroir.

Comme le distributeur de glace génère 8 glaçons à chaque cycle, il est normal que certains collent entre eux (Ceci peut être amélioré en diminuant la durée d'alimentation en eau).



Remarque

Pour un réfrigérateur nouvellement installé, veuillez laisser l'appareil fonctionner pendant 24 heures avant de faire de la glace.

⑤ S'il s'agit de votre premier distributeur de glace

Certains bruits de "craquements" peuvent se faire entendre pendant la génération de la glace. Ne vous inquiétez pas, c'est normal.

⑥ Si vous n'utilisez pas souvent de glaçons

Les glaçons stockés pendant une période prolongée peuvent devenir opaques ou émettre une odeur bizarre. Veuillez vider la boîte de stockage des glaçons régulièrement et la nettoyer à l'eau chaude. Avant de remettre la boîte en place, assurez-vous de la laisser refroidir et sécher sous la lumière douce du soleil. Sinon les glaçons peuvent coller sur la boîte.

Dégivrage - nettoyage

⑦ Si vous ne voulez pas utiliser la boîte de stockage des glaçons pendant une période prolongée, veuillez enlever les glaçons de la boîte de stockage et nettoyer la boîte à l'eau chaude. Essuyez la boîte avec un torchon sec avant de la remettre dans l'appareil. Après cela, coupez la vanne entre la source d'eau et l'appareil.

■ Dégivrer le freezer

Le freezer se dégivre automatiquement. Aucune opération manuelle n'est nécessaire.

■ Nettoyage

Le réfrigérateur doit être nettoyé régulièrement pour éviter les mauvaises odeurs des aliments stockés.

● Par sécurité, débranchez le cordon électrique avant de nettoyer le réfrigérateur.

● Nettoyez le réfrigérateur avec un chiffon doux ou une éponge et de l'eau chaude (avec éventuellement un détergent doux).

Séchez les gouttelettes d'eau sur les surfaces du réfrigérateur avec un chiffon sec.

■ Utilisation de filtre de nettoyage (sur certains modèles).

● La durée de vie de conception est de 5 à 6 ans. Mais comme le type et la concentration des odeurs dans chaque réfrigérateur peuvent varier en fonction des conditions d'utilisation et des environnements, nous vous recommandons de mettre en place un cycle de remplacement tous les 3 ans.

● Après une utilisation prolongée, vous pouvez le mettre à la lumière du soleil pendant 30 minutes pour retrouver son effet désodorisant. Pour le nettoyer, veuillez utiliser un faible débit d'eau.



Remarque

① Le réfrigérateur est très lourd. Lorsque vous le déplacez pour le nettoyage ou pour les réparations, faites attention à ne pas endommager le sol. Maintenez le réfrigérateur debout pendant le déplacement. Ne déplacez pas le réfrigérateur en le balançant afin d'éviter d'endommager le sol.

② Ne pulvérisez pas et ne rincez pas le réfrigérateur avec de l'eau, afin d'éviter tout impact sur ses propriétés d'isolant électrique.

③ Ne le nettoyez pas avec une brosse dure, une brosse métallique, de la poudre à récurer, de l'essence, de l'acétate d'amyle, de l'acétone ni d'autres solutions organiques similaires, de l'eau chaude, des solutions acides ou alcalines. Veuillez le nettoyer avec un détergent spécial pour réfrigérateur pour éviter les dégâts.

④ Ne touchez pas les parties froides en fer avec les mains humides, autrement votre peau peut rester collée sur ces parties froides en fer.

⑤ En nettoyant, ne nettoyez pas les clayettes froides en verre avec de l'eau chaude. Autrement le verre peut se casser en raison du changement soudain de température et causer des blessures personnelles ou des dégâts matériels.

● Maintenez toujours le joint de porte propre.



Arrêter d'utiliser

■ Mesures concernant la coupure de l'alimentation

Même en été, les aliments peuvent être stockés dans le réfrigérateur pendant plusieurs heures après une interruption d'alimentation. Si une coupure d'alimentation survient, veuillez appeler la compagnie d'électricité pour demander la durée de la coupure.

● N'ajoutez pas plus d'aliments dans le réfrigérateur pendant une coupure électrique, et essayez d'ouvrir la porte le moins souvent possible.

● Si un préavis de coupure électrique est donné et que la durée de la coupure dépasse 24hrs, faites un peu de glace et mettez la dans un récipient en haut du compartiment de stockage du réfrigérateur.



Remarque

Comme la température dans le réfrigérateur va augmenter pendant la coupure électrique ou d'autres pannes, la période de stockage et la qualité comestible des aliments est diminuée.

■ Arrêter d'utiliser

Si le réfrigérateur n'est pas utilisé pendant une période prolongée, veuillez déconnecter le cordon d'alimentation, débrancher la source d'eau et le nettoyer le avec la méthode décrite ci-dessus.

Laissez la porte de réfrigérateur ouverte pour empêcher tout résidu alimentaire dans le compartiment de produire de mauvaises odeurs.



Remarque

Pour assurer la durée de vie du réfrigérateur, nous recommandons de ne pas l'éteindre à moins que ce ne soit nécessaire.

■ Avant de partir en vacances

Si vous partez pour des vacances prolongées, veuillez débrancher l'alimentation et la source d'eau. Enlevez tous les aliments, laissez le givre fondre. Ensuite, nettoyez et séchez l'intérieur et laissez la porte ouverte pour empêcher tout résidu alimentaire dans le compartiment de produire de mauvaises odeurs. Si vous vous attendez à ce que la température ambiante baisse au-dessous de 0°C, veuillez demander à une personne de service qualifiée de drainer l'eau du système d'alimentation en eau. Sinon des dégâts matériels peuvent survenir en cas de débordement d'eau si le tuyau d'eau ou le joint se casse.

■ Déplacez le réfrigérateur

● Débranchez le réfrigérateur.

● Enlevez tous les aliments.

● Fixez les clayettes et le bac à légumes dans le compartiment de stockage du frigo, ainsi que les autres pièces mobiles du freezer, avec du ruban adhésif.

● Fermez la porte et fixez la avec du ruban adhésif.

● N'inclinez pas le réfrigérateur de plus de 45 degrés (angle par rapport à la verticale) pour éviter d'endommager le système de réfrigération.

● Ne déplacez pas le réfrigérateur par sa poignée afin d'éviter les dégâts matériels et les blessures personnelles.

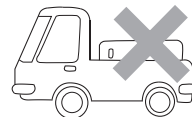
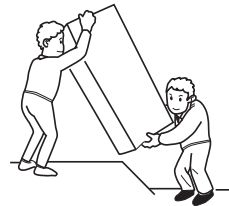

Avertissement:

Ne mettez jamais le réfrigérateur à plat horizontalement.

Dépannage

Avant de demander de l'assistance, veuillez d'abord lire le tableau suivant de résolution des problèmes. Cela peut vous épargner du temps et de l'argent. Le tableau contient les problèmes communs, sauf ceux causés par des défauts de pièces ou de main d'œuvre au niveau du réfrigérateur.

Problèmes	Causes	Solutions
Fonctionnement du réfrigérateur		
Le compresseur ne fonctionne pas	<ul style="list-style-type: none"> ● Le réfrigérateur est en cycle de dégivrage. ● Le réfrigérateur n'est pas relié à une prise secteur. ● Le réfrigérateur est éteint. 	<ul style="list-style-type: none"> ● Ceci est normal pour un réfrigérateur à dégivrage automatique. ● Vérifiez que la fiche est fermement branchée sur la prise. ● Appuyez sur le bouton "Alimentation" pendant 3 secondes ou plus pour redémarrer le réfrigérateur ou tournez le bouton de la position ARRÊT à la position de choix de température.
Le réfrigérateur tourne souvent ou pendant de longues périodes	<ul style="list-style-type: none"> ● La température intérieure ou extérieure est trop élevée. ● Le réfrigérateur a été éteint pendant un certain temps. ● Le distributeur de glace automatique est en marche. ● La porte est ouverte trop souvent ou pendant de longues périodes. ● La porte du compartiment de stockage du frigo / freezer n'est pas bien fermée. ● Le réglage de température pour le compartiment de stockage du freezer est trop bas. ● Le joint de porte du compartiment de stockage du frigo / freezer est sale, usé, craquelé ou mal monté. ● Le condensateur est encrassé. 	<ul style="list-style-type: none"> ● Dans ce cas, il est normal que le réfrigérateur tourne plus longtemps. ● Normalement, il faut 8 à 12 heures pour que le réfrigérateur se refroidisse complètement. ● Le processus de fabrication de glace fait tourner le réfrigérateur plus longtemps. ● De l'air chaud entre dans le réfrigérateur et le fait démarrer souvent. Veuillez ne pas ouvrir la porte trop souvent. ● Assurez-vous que le réfrigérateur est placé sur un sol de niveau et qu'il n'y a aucun aliment ou récipient qui bloque la porte. Voir "Ouverture/fermeture porte/tiroir" dans la section "Problèmes" ● Réglez la température plus haut jusqu'à obtenir une température de réfrigérateur satisfaisante. Il faut 24 heures pour que la température du réfrigérateur se stabilise. ● Nettoyez ou remplacez le joint de porte. Un jeu de fuite au niveau du joint de porte peut causer un fonctionnement plus long du réfrigérateur pour maintenir la température souhaitée. ● Nettoyez le condensateur.
Température trop élevée		
Température trop élevée dans le compartiment de stockage du frigo/freezer	<ul style="list-style-type: none"> ● La porte est ouverte trop souvent ou trop longtemps à chaque fois. ● La température réglée est trop élevée. ● La porte n'est pas bien fermée. ● Le condensateur est encrassé. 	<ul style="list-style-type: none"> ● De l'air chaud entre dans le réfrigérateur à chaque fois que la porte est ouverte. Essayez d'ouvrir la porte le moins souvent possible. ● Réinitialisez la température. ● Voir "Ouverture/fermeture porte/tiroir" dans la section "Problèmes" ● Nettoyez le condensateur.
La température dans le freezer est trop élevée alors que celle dans le compartiment de stockage du frigo est OK	<ul style="list-style-type: none"> ● La température de freezer réglée est trop élevée. 	<ul style="list-style-type: none"> ● Réglez une température du freezer plus basse. Il faut 24 heures pour que la température du réfrigérateur se stabilise.

Dépannage

Problèmes	Causes	Solutions
Température trop élevée		
La température dans le compartiment de stockage du frigo est trop élevée alors que celle dans le freezer est OK	<ul style="list-style-type: none"> ● La température de frigo réglée est trop élevée. 	<ul style="list-style-type: none"> ● Réglez une température du frigo plus basse. Il faut 24 heures pour que la température du réfrigérateur se stabilise.
Eau/humidité/givre dans le réfrigérateur		
L'humidité s'accumule sur les parois internes du réfrigérateur	<ul style="list-style-type: none"> ● Climat chaud et humide. ● La porte n'est pas bien fermée. ● La porte est ouverte trop souvent ou trop longtemps à chaque fois. 	<ul style="list-style-type: none"> ● L'accumulation de givre et d'humidité s'accélère sous un tel climat. ● Voir "Ouverture/fermeture porte/tiroir" dans la section "Problèmes" ● Veuillez ne pas ouvrir la porte trop souvent.
Eau/humidité/givre sur la surface externe du réfrigérateur		
L'humidité s'accumule sur la surface externe du réfrigérateur ou entre deux portes	<ul style="list-style-type: none"> ● Climat humide. ● La porte du réfrigérateur n'est pas bien fermée. Ceci cause la condensation de l'air froid dans le réfrigérateur et de l'air chaud tout autour. 	<ul style="list-style-type: none"> ● Ceci est normal sous un climat humide. ● L'humidité décroît avec l'hygrométrie. ● Voir "Ouverture/fermeture porte/tiroir" dans la section "Problèmes"
Distributeur de glace automatique		
Le distributeur de glace ne fait pas de glace	<ul style="list-style-type: none"> ● Le distributeur de glace n'est pas allumé. ● La vanne d'arrivée d'eau n'est pas ouverte. ● La température dans le freezer n'est pas assez basse. ● Le distributeur de glace n'est pas installé en place. 	<ul style="list-style-type: none"> ● Allumez le distributeur de glace sur le panneau d'affichage. ● Ouvrez la vanne d'arrivée d'eau. ● Voir "Température trop élevée" dans la section "Problèmes" ● Enfoncez le distributeur de glace pour qu'il se mette en place.
La capacité de glace est insuffisante	<ul style="list-style-type: none"> ● La capacité de glace est inférieure à ce qui était prévu ● La température dans le freezer n'est pas assez basse. 	<ul style="list-style-type: none"> ● Le distributeur de glace fait environ 1kg de glaçons en 24 heures. ● Réglez une température du freezer plus basse.
Le distributeur de glace n'arrête pas de faire de la glace	<ul style="list-style-type: none"> ● La barre de détection de la glace est enfoncée en position basse par un objet dans le compartiment de stockage du freezer. 	<ul style="list-style-type: none"> ● Enlevez l'objet qui gêne la barre de détection de glace, libérez la barre de détection de glace et retirez tout la glace figée autour de la barre de détection de glaces.
Les glaçons ont mauvais goût	<ul style="list-style-type: none"> ● Ils subissent les odeurs dans le compartiment de stockage du frigo ou du freezer ● L'eau fournie au distributeur de glace n'est pas douce. ● Les glaçons ont été stockés pendant trop longtemps. 	<ul style="list-style-type: none"> ● Fermez bien tous les aliments. Jetez les glaçons stockés pendant longtemps ou faits lors des premières charges. ● Ajoutez un filtre sur le tuyau d'arrivée d'eau. Veuillez consulter une société d'épuration d'eau. ● Jetez les glaçons stockés pendant trop longtemps.

Dépannage

Problèmes	Causes	Solutions
Mauvaise odeur dans le réfrigérateur		
L'intérieur du réfrigérateur est sale	<ul style="list-style-type: none"> ● L'intérieur du réfrigérateur a besoin d'un nettoyage ● Des aliments très odorants sont stockés dans le réfrigérateur 	<ul style="list-style-type: none"> ● Nettoyez l'intérieur du réfrigérateur ● Enveloppez bien les aliments.
Si vous entendez		
Des bips	<ul style="list-style-type: none"> ● La porte du compartiment de stockage du frigo est ouverte. ● La température dans le freezer est trop élevée. 	<ul style="list-style-type: none"> ● Fermez la porte ou éteignez l'alarme manuellement. ● L'alarme est normale si elle a été initiée en raison d'une température relativement élevée. Vous pouvez éteindre l'alarme manuellement.
Son anormal	<ul style="list-style-type: none"> ● Le réfrigérateur n'est pas situé sur une surface de niveau. ● Le réfrigérateur touché un objet alentours. 	<ul style="list-style-type: none"> ● Réglez les pieds pour mettre le réfrigérateur de niveau. ● Enlevez les objets alentours.
Léger son similaire à de l'eau qui coule	<ul style="list-style-type: none"> ● Il s'agit du bruit du système de réfrigération 	<ul style="list-style-type: none"> ● Normal.
L'enceinte chauffe	<ul style="list-style-type: none"> ● Le système de condensation fonctionne. 	<ul style="list-style-type: none"> ● Ceci évite la condensation et est normal.



Signification de la poubelle à roulettes barrée d'une croix:

Ne mettez pas au rebut vos appareils électriques avec les déchets municipaux non triés, utilisez des moyens de collecte séparés. Contactez votre administration locale pour les informations concernant les systèmes de collecte disponibles.

Si des appareils électriques sont mis au rebut dans des décharges ou à ciel ouvert, des substances dangereuses peuvent s'infiltrer dans les nappes d'eau souterraines et atteindre la chaîne alimentaire, nuisant ainsi à votre santé et à votre bien-être.

Lors du remplacement d'anciens appareils électriques par des nouveaux, le détaillant est tenu légalement de reprendre votre ancien appareil pour une mise au rebut au moins sans frais.

Indice

Gentile Cliente

A Lei un sincero ringraziamento per avere scelto un prodotto di qualità, concepito e realizzato per rispondere pienamente alle esigenze della vita moderna, che le garantirà una lunga durata rispondendo pienamente alle sue aspettative.

Prima dell'uso	
Caratteristiche principali	1
Descrizione dei vari componenti	2
Descrizione dei vari componenti	3
Precauzioni di sicurezza	4-6
Ambiente d'installazione	7
Preparazione prima dell'uso	9
Istruzioni d'uso	
Introduzione alle funzioni	10-12
Introduzione alle funzioni dell'apparecchio	13-15
Informazioni sul vano frigorifero	16
Informazioni sulla conservazione in frigorifero	17
Precauzioni di conservazione in frigorifero	18
Consigli sulla conservazione degli alimenti nel vano frigorifero	19
Precauzioni di conservazione nel congelatore	20
Istruzioni d'uso dell'apparecchio per produrre cubetti di ghiaccio (solo per i modelli che ne sono provvisti)	21
Manutenzione	
Sbrinamento - Pulizia	22
Cessazione dell'utilizzo	23
Riparazione guasti	24-26

- Si prega di leggere attentamente questo Manuale di funzionamento prima di utilizzare l'elettrodomestico.
- Conservare questo manuale per farvi riferimento in futuro.
- Osservare l'oggetto fisico per verificarne aspetto, colore e modello degli sportelli.

Caratteristiche principali

- ◆ Apparecchio automatico per la produzione di cubetti di ghiaccio asportabile (disponibile solo per alcuni modelli).
- ◆ Lo sportello del congelatore è costituito da due cassette. Questa caratteristica può semplificare l'accesso agli alimenti, consentendo di risparmiare energia e aumentando la praticità di utilizzo (disponibile solo per alcuni modelli).
- ◆ Struttura con semi-ripiani.
- ◆ Impianto di illuminazione innovativo, garanzia di lungo rendimento.
- ◆ Porta-bottiglie ripiegabile.
- ◆ Grande scomparto per frutta e verdura con regolazione di umidità.
- ◆ Funzione "vacanza".
- ◆ La funzione di ACCENSIONE/SPEGNIMENTO è inserita nel display (disponibile solo per alcuni modelli).
- ◆ Il vano frigorifero può essere acceso/spento separatamente.
- ◆ Funzione di allarme intelligente: allarme automatico in caso di surriscaldamento, malfunzionamento, sportello aperto.
- ◆ Tasti a sfioramento (disponibile solo per alcuni modelli)
- ◆ Dispositivo anti-odore (disponibile solo per alcuni modelli)
- ◆ Conservazione alimenti freschi a zero gradi.

Descrizione dei vari componenti

Modelli: AFL631CB/AFL631CS/AFD631CX/AFD631CB/AFD631CS/
AFD630IX/AFD630IB/AFD630IS/AFT630IX/AFT630IB

Vano frigorifero

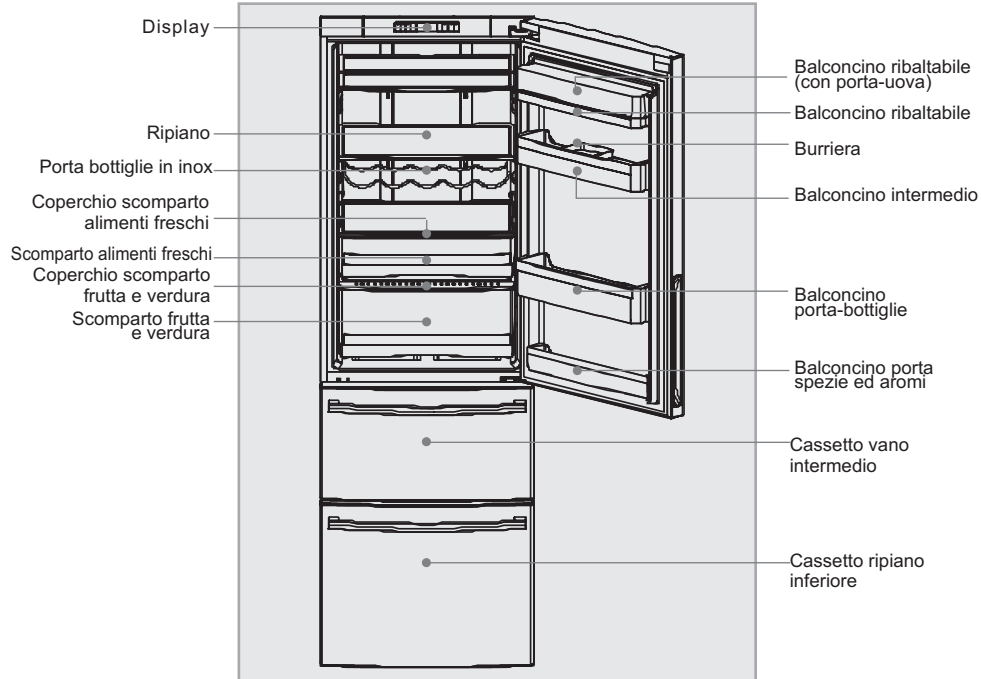

Congelatore

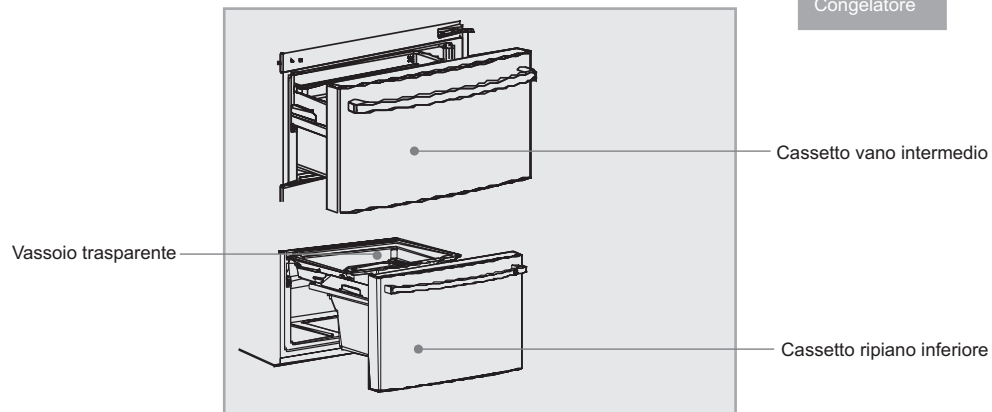

Nota

Gli accessori illustrati sono presenti in diversi modelli. Ci possono essere delle lievi differenze tra questi e quelli presenti nel proprio frigorifero.

Descrizione dei vari componenti

Modelli: CFE533CW/CFE533AW/CFE633CW/CFL533CB/CFL533CS/CFL533AB/
CFL533AS/CFL633CB/CFL633CS

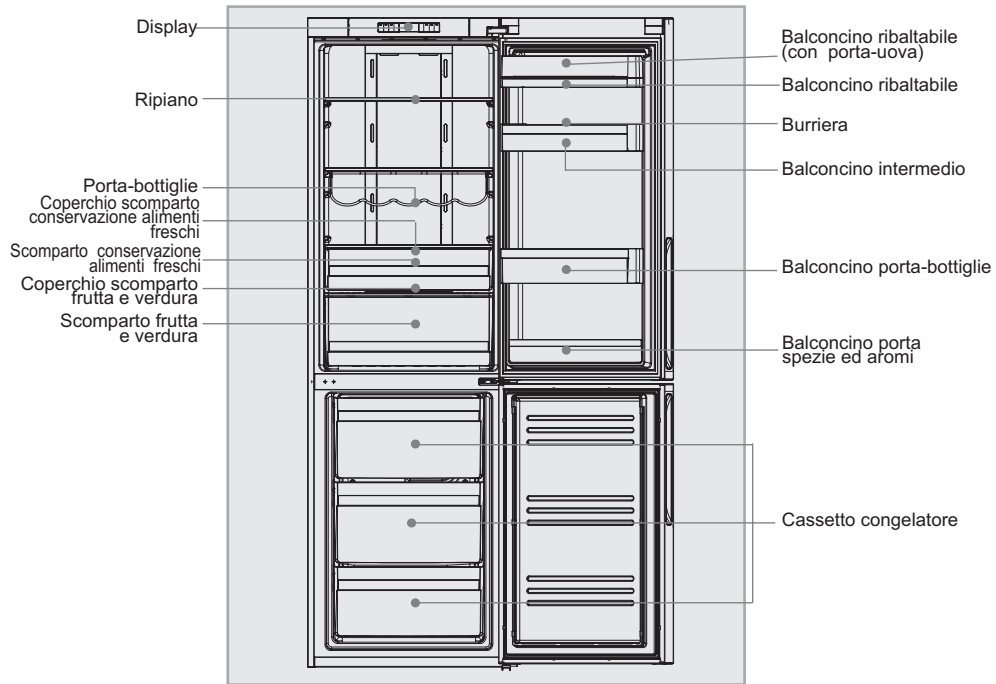

Gli accessori illustrati sono presenti in diversi modelli. Ci possono essere delle lievi differenze tra questi e quelli presenti nel proprio frigorifero.

Precauzioni di sicurezza

Il frigorifero funziona con alimentazione 220-240VAC/50Hz. Delle oscillazioni anomale di tensione possono provocare la mancata accensione del frigorifero, danni alla regolazione della temperatura o al compressore o ci può essere un rumore anomalo quando il compressore è in funzione. In tale evenienza deve essere montato un regolatore automatico.

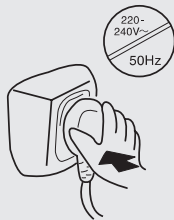

Per il frigorifero deve essere prevista una presa dedicata con messa a terra affidabile. Il cavo elettrico del frigorifero è dotato di una spina a tre terminazioni ("collegamento a massa") adatta a una presa standard a tre fori ("collegamento a massa"). Non tagliare mai e non smontare mai la terza terminazione della spina ("collegamento a massa"). Si dovrebbe aver accesso alla presa anche dopo l'installazione in sede del frigorifero.

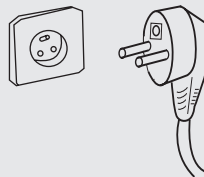

Manutenzione del filo elettrico

- Quando si toglie la spina del frigorifero, afferrare la spina, non il cavo.
- Accertarsi che il filo elettrico non sia incastrato nel frigorifero. Non camminare sopra il filo elettrico.
- Fare attenzione a non ingarbugliare o danneggiare il filo elettrico spostando il frigorifero dal muro.

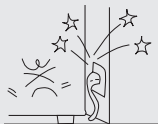

Filo elettrico danneggiato

Quando il filo elettrico è danneggiato o la spina è usurata spegnere il frigorifero o contattare un agente di assistenza autorizzato che provveda alla sostituzione

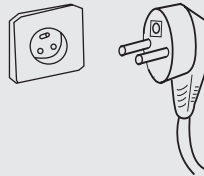

Se in prossimità del frigorifero si hanno perdite di gas di carbone o di un altro gas infiammabile

- Chiudere la valvola del gas che perde;
- Aprire porte e finestre;
- Non staccare dalla o inserire nella presa i cavi elettrici del frigorifero o di qualsiasi altro elettrodomestico.



Staccare la spina del frigorifero in caso di:

- Pulizia o manutenzione;
- Sostituzione della lampadina

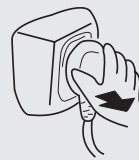

Precauzioni di sicurezza

Non conservare mai in frigorifero materiali infiammabili, esplosivi o corrosivi.



Non conservare in frigorifero medicine, batteri o agenti chimici. Questo frigorifero è un elettrodomestico. Si sconsiglia di non introdurre materiali che necessitano di essere conservati a temperature rigide.

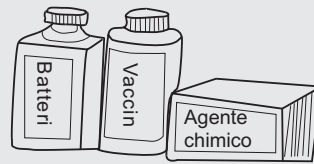

Non conservare in prossimità del frigorifero benzina o altri materiali infiammabili per evitare il pericolo di un incendio.



Non porre sulla sommità del frigorifero oggetti instabili (oggetti pesanti, recipienti contenenti acqua), in modo da evitare lesioni alla persona causate dalla loro caduta o scosse provocate dal contatto con l'acqua.

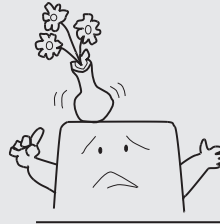

Non appendersi ai balconcini della controporta. Lo sportello potrebbe incrinarsi, i balconcini potrebbero staccarsi o il frigorifero potrebbe cadere. Non salire sullo sportello del congelatore o sul mobile quando si ripongono o si prelevano alimenti.



Non toccare la superficie interna del vano congelatore quando questo è in funzione, poiché, a contatto con la superficie le mani, soprattutto se bagnate, potrebbero subire lesioni da congelamento.



Precauzioni di sicurezza

Aprire/chiedere gli sportelli unicamente servendosi delle maniglie. Lo spazio tra i due sportelli e tra gli sportelli e i vani è molto stretto. Non inserire le mani in questi spazi per evitare di rimanere intrappolati con le dita, ferendosele. Aprire o chiudere gli sportelli del frigorifero sono quando non ci sono bambini nel raggio d'azione degli stessi.



Per assicurarsi che il frigorifero sia isolato elettricamente, non spruzzare o non lavare con getti d'acqua abbondanti il frigorifero durante le operazioni di pulizia, non installare il frigorifero in una zona umida o in una posizione in cui potrebbe essere raggiunto da spruzzi d'acqua.



Lo smontaggio e la variazione delle caratteristiche del frigorifero devono essere autorizzati. Qualsiasi movimento brusco del frigorifero può danneggiare i condotti di raffreddamento. Ne possono derivare danni o lesioni alla persona. La riparazione del frigorifero deve essere effettuata da professionisti del settore.



Non conservare mai nel congelatore birra o bevande in bottiglia, perché congelando potrebbero esplodere.



Staccare la spina del frigorifero nel caso si verifichi un'interruzione di corrente o prima di effettuare la pulizia. Lasciar passare almeno 5 minuti prima di riavviare il frigorifero, in quanto dei riavvii ripetuti possono danneggiare il compressore.

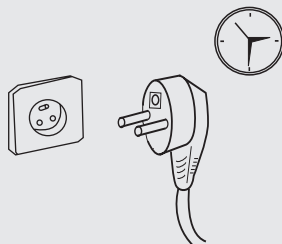

Quando si deve smaltire il frigorifero, per evitare che dei bambini possano rimanervi intrappolati accidentalmente, rimuovere gli sportelli del frigorifero, le guarnizioni e le mensole degli sportelli e riporli in un luogo idoneo.

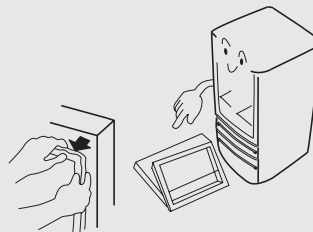

Ambiente d'installazione

Livellamento del mobile

Il frigorifero deve poggiare su una superficie piana e solida. Se il frigorifero è posto su un basamento, si devono usare materiali lisci, resistenti ed ignifughi. Non usare mai come basamento la gommapiuma contenuta nella confezione. Se il frigorifero è lievemente instabile, è possibile aumentare o ridurre la lunghezza dei suoi piedini regolabili ruotandoli in senso orario o anti-orario.

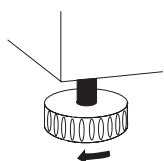

La direzione illustrata è il senso orario



Non conservare troppo cibo nel congelatore per evitare lunghi periodi di funzionamento del compressore o la caduta degli alimenti. Si consiglia di non superare la linea di carico dei cassetti. Il peso totale degli alimenti non dovrebbe superare i 30 kg. Per evitare che i cibi cadano al suolo, non tirare troppo violentemente o di traverso il cassetto del congelatore.

Non posizionare mai il frigorifero in una zona umida o in un luogo in cui potrebbe essere raggiunto da spruzzi d'acqua. Pulire e asciugare gli schizzi di acqua e le macchie con un panno morbido.

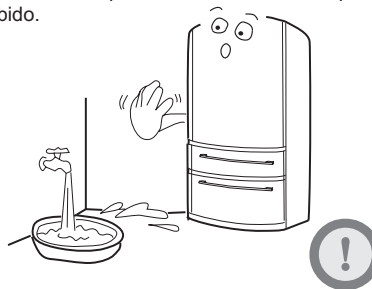

Il frigorifero dovrebbe essere posto in una zona ben ventilata non distante da una sorgente di acqua potabile. Sopra e attorno al frigorifero deve essere mantenuto uno spazio libero di almeno 20 cm e 10 cm, rispettivamente.

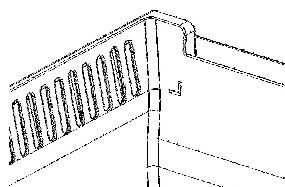
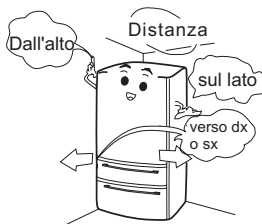

L'apparecchio deve essere posizionato in modo tale che si possa avere accesso alla presa. Se il cavo di alimentazione è danneggiato, per evitare pericoli, esso deve essere sostituito dalla casa produttrice, da suo personale addetto alla manutenzione o soggetti similmente qualificati. **Attenzione:** mantenere le aperture di ventilazione, presenti sulla struttura esterna dell'apparecchio o in quella in esso incorporata, libere da ostruzioni. Attenzione: non utilizzare dispositivi meccanici o altri strumenti per accelerare il processo di sbrinatorio, eccetto quelli consigliati dalla casa produttrice.

Attenzione: non danneggiare il circuito di refrigerazione.

Attenzione: non utilizzare apparecchiature elettriche nei vani di conservazione dei cibi dell'apparecchio, a meno che esse non siano del tipo consigliato dalla casa produttrice.

Attenzione: questo apparecchio non è stato concepito per essere utilizzato da soggetti (compresi bambini) con capacità fisiche, sensoriali o mentali ridotte, o privi di esperienza e di pratica, a meno che non siano sotto la supervisione o seguano delle direttive inerenti l'uso dell'elettrodomestico di una persona responsabile per la loro sicurezza.

Attenzione: bisogna controllare i bambini per essere certi che non giochino con l'apparecchio.

Preparazione prima dell'uso

- ① Asportare tutte le confezioni
Togliere anche la base in gommapiuma e il nastro adesivo che trattiene gli accessori.

- ② Controllare accessori e documenti di accompagnamento
Controllare gli oggetti contenuti nella confezione spuntando la Packing list. Se ci sono discrepanze rivolgersi al punto vendita presso il quale si è effettuato l'acquisto.



- ③ Installare le maniglie
(AFL631CB/AFL631CS/AFD631CX/AFD631CB/AFD631CS/AFD630IX/AFD630IB/AFD630IS/AFT630IX/AFT630IB)
Togliere le due maniglie dalla scatola degli accessori e inserirle nelle rispettive sedi come illustrato nella figura. Fissare le maniglie sugli sportelli con le (4) viti fornite partendo dal basso e andando verso l'alto.

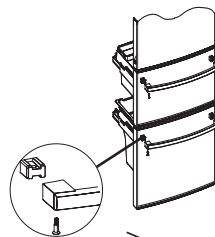

- ④ Portare il frigorifero in opportuna collocazione
(Si veda il paragrafo "Ambiente di installazione")

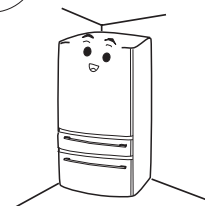

- ⑤ Prima dell'utilizzo è consigliabile pulire l'elettrodomestico
Si prega di pulire l'interno e l'esterno del frigorifero con acqua prima di riporvi qualsiasi alimento.



- ⑥ Inattività
Dopo che l'elettrodomestico è stato livellato e pulito, lasciarlo inattivo per almeno 6 ore prima di accenderlo in modo da assicurarne il normale funzionamento.

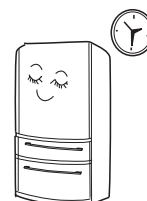

Preparazione prima dell'uso

① Collegamento alla rete elettrica

Quando il frigorifero è collegato alla rete elettrica, la temperatura del vano frigorifero e quella del congelatore sono automaticamente impostate rispettivamente a 5°C e -18°C.

② Modalità operative del frigorifero

Modalità di regolazione manuale: è possibile impostare la temperatura premendo il tasto di impostazione temperatura (si veda di seguito la "Descrizione delle funzioni").

③ Riporre gli alimenti

Dopo che il frigorifero è stato in funzione per un periodo congruo di tempo e l'interno è sufficientemente freddo, è possibile riporre gli alimenti.



Nota

Quando si cambiano impostazioni può essere necessario far trascorrere del tempo affinché il frigorifero raggiunga la temperatura impostata. La durata di questo lasso di tempo dipende dalla differenza tra le temperature esistenti e quelle impostate, la temperatura ambiente, la frequenza di apertura degli sportelli e la quantità di alimenti riposti.

Introduzione alle funzioni

1 Modelli: CFE533CW/CFE533AW/CFE633CW

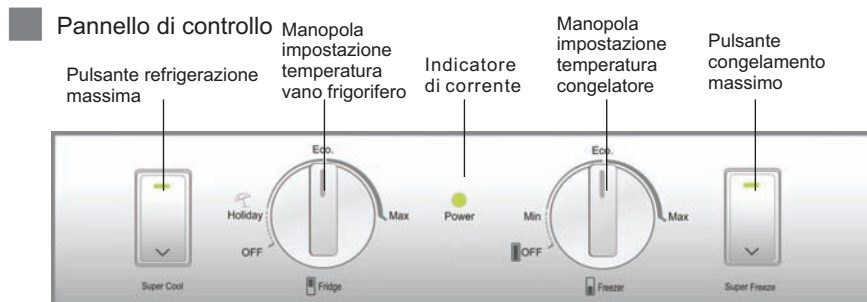

■ **Accensione iniziale** Impostazione della temperatura di conservazione in frigorifero
■ All'accensione iniziale si illuminerà l'indicatore di corrente. Ci sarà una segnalazione di allarme dovuta all'alta temperatura presente nel congelatore. Premendo qualsiasi tasto l'allarme viene disattivato.

■ **Impostazione della temperatura nel vano frigorifero**
È possibile impostare la temperatura nel vano frigorifero facendo ruotare la manopola di impostazione temperatura vano frigorifero. Ci sono tre temperature di refrigerazione: "vacanza", moderata e massima.

■ **Impostazione della temperatura nel vano congelatore**
È possibile impostare la temperatura nel congelatore facendo ruotare la manopola di impostazione temperatura congelatore. Ci sono tre temperature di congelamento: debole, moderata e massima.

Se la temperatura all'interno del vano ghiacciaia è troppo bassa, la funzione di super-raffreddamento potrebbe non funzionare. Ovvero, quando si preme una volta il pulsante "super-Cooling" (Super-raffreddamento), il cicalino emette un bip e l'indicatore non lampeggia, e questo indica che la temperatura all'interno del vano ghiacciaia è troppo bassa e la funzione super-raffreddamento non deve essere attivata.

■ **Refrigerazione massima**
Selezionare questa funzione dopo aver introdotto nel vano frigorifero degli alimenti freschi. Premendo il pulsante refrigerazione massima, il frigorifero attiva questa funzione e si illumina l'indicatore corrispondente. La funzione verrà automaticamente disattivata quando la temperatura scenderà al livello richiesto. È inoltre possibile disattivarla premendo nuovamente il pulsante refrigerazione massima.

■ **Congelamento massimo**
Selezionare questa funzione dopo aver introdotto nel congelatore una gran quantità di alimenti. Premendo il pulsante congelamento massimo, il frigorifero attiva questa funzione e si illumina l'indicatore corrispondente. La funzione sarà disattivata automaticamente dopo 24 ore. È inoltre possibile disattivarla premendo nuovamente il pulsante congelamento massimo.

■ **Funzione "vacanza"**
Girare la manopola di impostazione temperatura del vano frigorifero su "Vacanza" attiverà la funzione "vacanza" nel vano frigorifero. Esso funzionerà a una temperatura relativamente alta. (Prima di attivare questa funzione togliere qualsiasi tipo di cibo fresco dal vano frigorifero e chiudere lo sportello)

■ **Display**
Il display si spegnerà automaticamente 1 minuto dopo la conclusione di un'operazione. Esso si accenderà all'apertura dello sportello o premendo qualsiasi tasto. (Gli allarmi non illuminano il display)

■ **Allarme sportello aperto**
Quando lo sportello del frigorifero è aperto per più di tre minuti, l'indicatore refrigerazione massima lampeggerà e il segnalatore acustico emetterà 3 segnali ogni 30 secondi. I segnali acustici possono essere disattivati chiudendo lo sportello o premendo qualsiasi tasto.

Introduzione alle funzioni

■ Allarme di surriscaldamento

Quando la temperatura nel vano congelatore sale oltre un determinato valore, l'indicatore congelamento massimo lampeggerà e il segnalatore acustico emetterà un segnale al secondo. I segnali acustici possono essere disattivati quando la temperatura nel vano congelatore scende a un livello prestabilito o premendo qualsiasi tasto.

■ Spegnimento del vano frigorifero

Impostare la temperatura del vano frigorifero su SPENTO. Il vano frigorifero verrà spento mentre il congelatore continuerà a funzionare normalmente.

■ Spegnimento del frigorifero

Impostare la temperatura del congelatore su SPENTO. Il frigorifero smetterà di funzionare. Questa funzione non equivale all'interruzione della corrente.

2 Modelli: CFL533CB/CFL533CS/CFL533AB/
CFL533AS/CFL633CB/CFL633CS/AFL631CB/AFL631CS

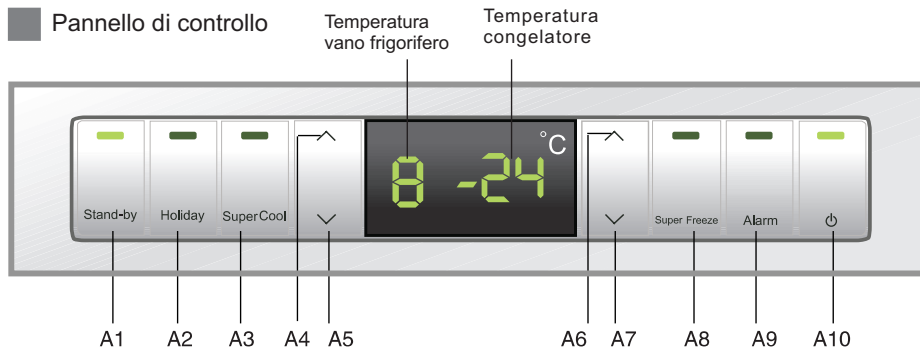

- | | | | |
|----|---|-----|---|
| A1 | Accensione/spegnimento del vano frigorifero | A2 | Funzione "vacanza". |
| A3 | Refrigerazione massima | A4 | Innalzamento temperatura vano frigorifero |
| A5 | Abbassamento temperatura vano frigorifero | A6 | Innalzamento temperatura congelatore |
| A7 | Abbassamento temperatura congelatore | A8 | Congelamento massimo |
| A9 | Allarme surriscaldamento/sportello aperto | A10 | ACCENSIONE/SPEGNIMENTO |

■ Accensione iniziale

Quando il frigorifero viene acceso per la prima volta, si illumineranno l'indicatore di corrente e quello del vano frigorifero. La temperatura del vano frigorifero verrà indicata come "- " a causa dell'elevata temperatura interna. La temperatura del congelatore verrà indicata come "- -" a causa dell'elevata temperatura interna. Il segnale acustico risuonerà. Premere il tasto A9 per disattivare il segnale acustico. Dopo che la temperatura è scesa a un livello prestabilito, le temperature del vano frigorifero e del congelatore verranno visualizzate secondo l'impostazione dello stabilimento di produzione, rispettivamente con i valori di "5" e "-18".

■ Impostazione della temperatura nel vano frigorifero

Premere il pulsante A4 o A5 per impostare la temperatura del vano frigorifero. La temperatura del vano frigorifero varia, andando da 2 a 8. La configurazione è confermata automaticamente 5 secondi dopo il termine dell'operazione o premendo qualsiasi altro tasto.

Introduzione alle funzioni

■ Impostazione della temperatura nel vano congelatore

Premere il pulsante A6 o A7 per impostare la temperatura del congelatore. La temperatura del congelatore varia da -16°C a -24°C. Verrà confermata automaticamente 5 secondi dopo il termine dell'operazione o premendo qualsiasi altro tasto.

■ Refrigerazione massima

Selezionare questa funzione dopo aver introdotto nel vano frigorifero degli alimenti freschi.

Premere il tasto A3 e questa funzione verrà attivata mentre si illuminerà l'indicatore corrispondente. La funzione verrà automaticamente disattivata quando la temperatura scenderà al livello richiesto. È possibile disattivarla anche premendo nuovamente il tasto A3. Se la temperatura all'interno del vano ghiacciaia è troppo bassa, la funzione di super-raffreddamento potrebbe non funzionare. Ovvero, quando si preme una volta il pulsante "super-Cooling" (Super-raffreddamento), il cicalino emette un bip e l'indicatore non lampeggia, e questo indica che la temperatura all'interno del vano ghiacciaia è troppo bassa e la funzione super-raffreddamento non deve essere attivata.

■ Congelamento massimo

Selezionare questa funzione dopo aver introdotto nel congelatore una gran quantità di alimenti. Premere il tasto A8, questa funzione verrà attivata mentre si illuminerà l'indicatore corrispondente. La funzione sarà disattivata automaticamente dopo 24 ore. È possibile disattivarla anche premendo nuovamente il tasto A8.

■ Funzione "vacanza".

Premere il tasto A2, si illuminerà l'indicatore corrispondente e verrà attivata la funzione "vacanza" nel vano frigorifero. Esso funzionerà in modalità "Vacanza" a una temperatura relativamente alta. La temperatura del vano frigorifero verrà indicata come "-" (Prima di attivare questa funzione togliere gli alimenti freschi dal frigorifero e chiudere lo sportello). Premere di nuovo il tasto A2, l'indicatore corrispondente si spegnerà e il frigorifero tornerà al funzionamento normale.

■ Display

Il display si spegnerà automaticamente 1 minuto dopo la conclusione di un'operazione. Si potrà accendere nuovamente all'apertura dello sportello o premendo qualsiasi tasto. (Gli allarmi non illuminano il display)

■ Allarme sportello aperto

Quando lo sportello del frigorifero è aperto per più di tre minuti, l'indicatore refrigerazione massima lampeggerà e il segnale acustico emetterà 3 segnali ogni 30 secondi. Il segnale acustico può essere disattivato chiudendo lo sportello o premendo il tasto A9.

■ Allarme di surriscaldamento

Quando la temperatura nel vano congelatore sale oltre un certo valore, l'indicatore congelamento massimo rimarrà illuminato e il segnale acustico emetterà un segnale al secondo. Il segnale acustico può essere disattivato quando la temperatura nel vano congelatore scende a un livello prestabilito o premendo il tasto A9.

■ Spegnimento del vano frigorifero

Premere e mantenere premuto il tasto A1 per 3 secondi, l'indicatore corrispondente si spegnerà e il vano frigorifero verrà spento mentre il congelatore continuerà a funzionare normalmente. Anche l'icona indicante la temperatura del vano frigorifero scomparirà. Premere nuovamente il tasto A1 e tenerlo premuto per 3 secondi, si illuminerà l'indicatore corrispondente, il vano frigorifero tornerà in attività e l'icona indicante la temperatura del vano frigorifero riapparirà.

■ Spegnimento del frigorifero

Premere e mantenere premuto per 3 secondi il tasto A10, l'indicatore corrispondente scomparirà, il display si spegnerà e il frigorifero smetterà di funzionare.

Premere nuovamente e mantenere premuto per 3 secondi il tasto A10, l'indicatore corrispondente si accenderà, il display si illuminerà e il frigorifero inizierà a funzionare normalmente.

Questa funzione non equivale all'interruzione della corrente.

■ Indicazione di errore

Quando viene visualizzato E o F a causa di un guasto, il frigorifero può continuare a conservare gli alimenti refrigerati. Si prega di contattare il personale del servizio di

Introduzione alle funzioni dell'apparecchio

3 Modello: AFD631CX/AFD631CB/AFD631CS/AFD630IX/AFD630IB/AFD630IS

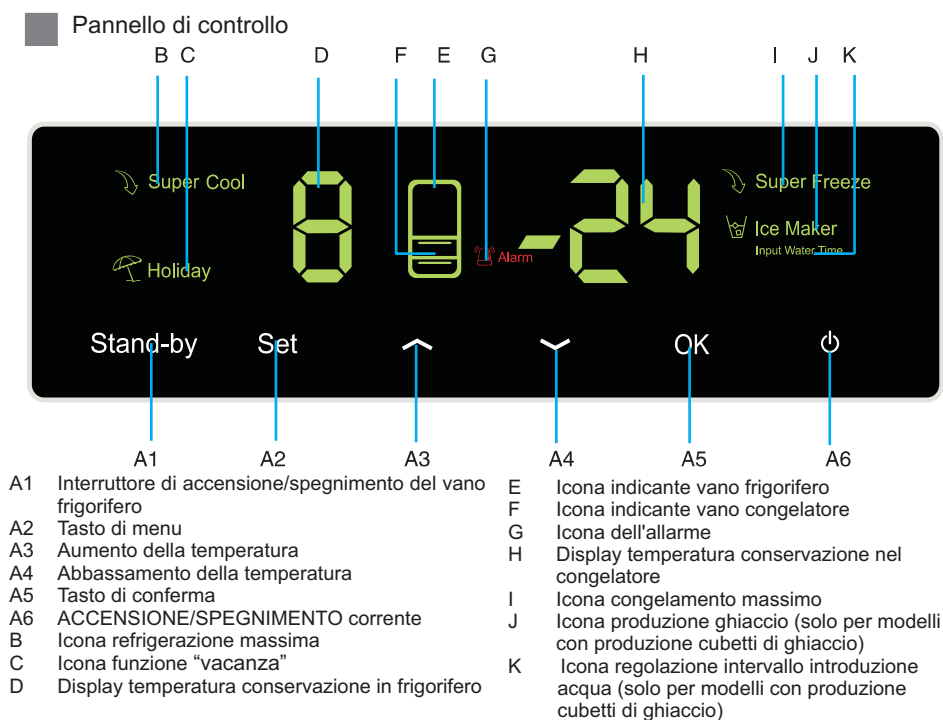

■ Accensione iniziale

Quando il frigorifero viene acceso la prima volta, si illuminerà l'icona G. La temperatura di conservazione nel vano frigorifero verrà visualizzata come "-" a causa dell'alta temperatura interna. La temperatura di conservazione nel vano congelatore sarà visualizzata come "-" a causa delle alte temperature. Il segnale acustico emetterà un suono. Premere il tasto A5, il segnale acustico sarà disattivato e l'icona G rimarrà accesa. Se la temperatura scende arrivando a un certo livello, l'icona G si spegnerà e le temperature del vano frigorifero e congelatore assumeranno i valori preimpostati dallo stabilimento di produzione, rispettivamente "5" e "-18".

■ Impostazione della temperatura di conservazione in frigorifero

Premere il tasto A2 fino a che l'icona D comincia a lampeggiare. Poi, premere il tasto A3 o A4 per regolare la temperatura. La temperatura di conservazione refrigerata ha un andamento ciclico e passa da 2 a 8. Dopo averla regolata al valore prescelto, premere il tasto A5 per conferma.

Nota: oltre all'icona D lampeggia anche l'icona E

■ Impostazione della temperatura di conservazione nel congelatore

Premere il tasto A2 fino a che l'icona H comincia a lampeggiare. Successivamente premere il tasto A3 o A4 per regolare la temperatura. La temperatura di conservazione nel congelatore ha un andamento ciclico e passa da -16 a -24. Dopo averla regolata al valore prescelto, premere il tasto A5 per confermare.

Nota: oltre all'icona H lampeggia anche l'icona F

Introduzione alle funzioni dell'apparecchio

■ Refrigerazione massima

Premere il tasto A2 fino a che l'icona B lampeggia. Poi premere il tasto A5 per confermare la funzione di refrigerazione rapida. L'icona B rimarrà accesa con luce fissa. Seguendo lo stesso procedimento è possibile disattivare la funzione di refrigerazione rapida.

Se la temperatura all'interno del vano ghiacciaia è troppo bassa, la funzione di super-raffreddamento potrebbe non funzionare. Ovvero, quando si preme una volta il pulsante "super-Cooling" (Super-raffreddamento), il cicalino emette un bip e l'indicatore non lampeggia, e questo indica che la temperatura all'interno del vano ghiacciaia è troppo bassa e la funzione super-raffreddamento non deve essere attivata.

■ Funzione "vacanza"

Premere il tasto A2 fino a che l'icona C lampeggia. Poi, premere il tasto A5 per confermare la funzione vacanza. L'icona C rimarrà accesa con luce fissa. Seguendo lo stesso procedimento è possibile disattivare la funzione vacanza.

■ Congelamento massimo

Premere il tasto A2 fino a che l'icona I lampeggia. Poi premere il tasto A5 per confermare la funzione congelamento. L'icona C rimarrà accesa con luce fissa. Seguendo lo stesso procedimento è possibile disattivare la funzione congelamento rapido.

■ Funzione produzione ghiaccio (solo per modelli con produzione cubetti di ghiaccio)

Premere il tasto A2 fino a che l'icona J lampeggia. Poi premere il tasto A5 per confermare la funzione di produzione ghiaccio. L'icona J rimarrà accesa con luce fissa. Seguendo lo stesso procedimento è possibile disattivare la funzione di produzione ghiaccio.

Nota: Se l'apparecchiatura per la produzione del ghiaccio non è installata, l'icona H sul pannello del display viene visualizzata come "Er".

■ Regolazione intervallo di inserimento acqua nell'apparecchio per produrre cubetti di ghiaccio (solo per modelli con produzione cubetti di ghiaccio)

Premere il tasto A2 fino a che l'icona K lampeggia. Poi premere il tasto A5 per confermare la regolazione dell'intervallo di inserimento di acqua nell'apparecchio per produrre cubetti di ghiaccio. L'icona K rimarrà accesa con luce fissa. L'intervallo di inserimento di acqua verrà indicato dalle icone H e D. Per esempio, se l'intervallo è 4,0s, l'icona H visualizzerà la cifra 4 e la D lo 0. Premere il tasto A3 o A4 per regolare l'intervallo con incrementi di 0,5s. La regolazione ha un andamento ciclico che va da 2s a 7s. Dopo aver impostato il valore desiderato, premere il tasto A5 per confermare. L'icona K si spegnerà. Seguendo lo stesso procedimento è possibile uscire dalla funzione di regolazione inserimento acqua nell'apparecchio per produrre ghiaccio.

Nota: è possibile effettuare questa operazione unicamente quando è selezionata la funzione produzione ghiaccio.

■ Controllo display

Lo schermo del display perderà luminosità 1 minuto dopo il termine di un'operazione. Riacquisterà la normale luminosità quando si apre lo sportello o si preme qualsiasi tasto. (Il tasto allarme non farà illuminare lo schermo del display)

■ Allarme sportello aperto

Quando lo sportello del vano frigorifero rimane aperto per più di 3 minuti, l'icona G comincerà a lampeggiare e verrà emesso un segnale acustico ogni 30 secondi. Se si chiude lo sportello, l'allarme verrà disattivato e l'icona G si spegnerà. È possibile disattivare il segnale acustico anche premendo il tasto A5.

■ Allarme di surriscaldamento

Quando la temperatura nel vano congelatore sale oltre un determinato valore, l'icona G rimarrà accesa con luce fissa e il segnale acustico risuonerà ogni secondo. Quando la temperatura entro il vano congelatore scenderà a un livello prestabilito, il segnale di allarme verrà disattivato e l'icona G si spegnerà. È possibile disattivare il segnale acustico anche premendo il tasto A5.

■ Spegnimento del vano frigorifero

Premere e tenere premuto il tasto A1 per 3 secondi, il vano frigorifero verrà spento mentre il vano congelatore continuerà a funzionare normalmente. A questo punto, l'icona D scomparirà e l'intensità della luce dell'icona E si affievolirà.

Premere e mantenere premuto di nuovo il tasto A1 per 3 secondi, il vano frigorifero si accenderà, l'icona D riapparirà e l'icona E riacquisterà la normale luminosità.

Nota: se in precedenza sono state selezionate le funzioni di refrigerazione rapida o vacanze, la funzione verrà disattivata e l'icona corrispondente si spegnerà allo spegnimento del vano frigorifero

■ Spegnimento del frigorifero

Introduzione alle funzioni dell'apparecchio

Premere e tenere premuto il tasto A6 per 3 secondi, il pannello del display si spegnerà e il frigorifero smetterà di funzionare. Premere e tenere premuto di nuovo il tasto A6 per 3 secondi, il pannello del display si accenderà e il frigorifero riprenderà a funzionare normalmente. Questa funzione non equivale a staccare la corrente.

■ Indicazione di errore

Quando viene visualizzato E o F a causa di un guasto, il frigorifero può continuare a conservare gli alimenti refrigerati. Si prega di contattare il personale del servizio di assistenza post vendita il più presto possibile.

4 Models: AFT630IX/ AFT630IB (Appendice I)

Informazioni sul vano frigorifero

■ Si consiglia di conservare nel vano frigorifero il cibo da consumare a breve o di consumo quotidiano:

Sebbene la temperatura in molte zone del vano frigorifero possa essere impostata tra 0°C e 10°C, si sconsigliano intervalli prolungati di conservazione dei cibi. Il vano frigorifero dovrebbe essere utilizzato soltanto per una conservazione a breve termine.



■ Regolazione dell'altezza dei ripiani

I ripiani possono essere riposizionati per accogliere cibi di dimensioni o altezze particolari. Per regolare l'altezza di un ripiano, prima toglierlo in questo modo: sollevare il suo lato frontale e poi toglierlo.

Per inserire nuovamente un ripiano, mettere i ganci posti su entrambi i lati del ripiano sulle scanalature di sostegno e spingerlo al massimo verso l'interno.

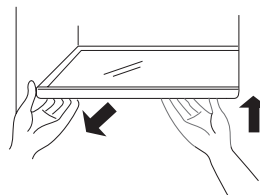

■ Lo scomparto per la frutta e la verdura

Il frigorifero è dotato di uno scomparto per la frutta e la verdura. È possibile regolare il tasso di umidità al suo interno a seconda delle caratteristiche degli alimenti.

● Girare il pulsante di controllo umidità verso destra consente di aumentare l'umidità nel vano frutta e verdura in modo da conservare cetrioli, uva, kiwi, cachi, ecc.

● Girare il pulsante di controllo umidità verso sinistra consente di diminuire l'umidità nel vano frutta e verdura in modo da conservare fragole, arance, fagioli, aglio, angurie, prugne, pomodori, ecc.

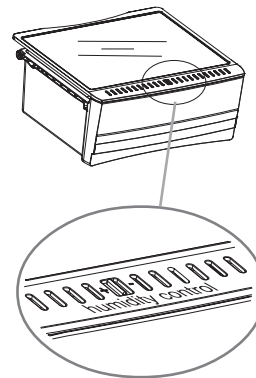

■ Scomparto di conservazione alimenti freschi a zero gradi

La temperatura in questo scomparto viene mantenuta a circa 0°C. È adatto per conservare pesce fresco, carne e cibi cotti.

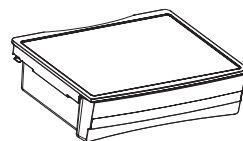

■ Pulire i balconcini

Per estrarre un balconcino, sollevarlo in direzione ①, afferrare entrambi i lati e tirare in direzione ②. Dopo aver effettuato la pulizia inserirlo nuovamente in sede effettuando il procedimento inverso.

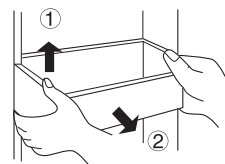

Informazioni sulla conservazione in frigorifero

■ Uso del ripiano estraibile

La fig. ① mostra il ripiano estraibile una volta esteso; su di esso è possibile riporre i contenitori di cibo più bassi.

La fig. ② mostra il ripiano estraibile ripiegato; quando è in questa posizione è possibile riporre i contenitori di cibo più alti.

Per ripiegare il ripiano passando dallo stato illustrato nella fig. ① a quello illustrato nella fig. ②, basta spingere il ripiano verso l'interno nella direzione della freccia illustrata nella figura.

Per dispiegare il ripiano passando dallo stato illustrato nella fig. ② a quello illustrato nella fig. ①, basta tirarlo verso l'esterno in direzione della freccia come illustrato nella figura.

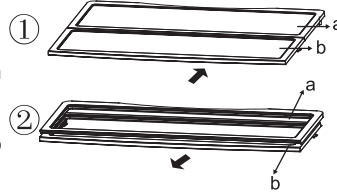

■ Uso del portabottiglie in inox

La fig. ① mostra il portabottiglie in inox ripiegato. Quando viene mantenuto così è possibile risparmiare molto spazio.

La fig. ② mostra il portabottiglie in inox una volta esteso.

Quando è così può contenere molte bottiglie di vino.

Per estendere il portabottiglie passando dallo stato illustrato nella fig. ① a quello illustrato nella fig. ②, basta tirare il filo metallico verso il basso.

Per ripiegare il portabottiglie passando dallo stato illustrato nella fig. ② a quello illustrato nella fig. ①, basta spingere il filo metallico verso l'alto.

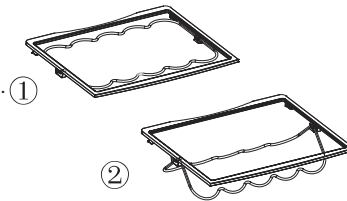

Nota

assicurarsi che le due estremità dei ripiani siano inserite allo stesso livello, altrimenti possono cadere o gli alimenti possono rovesciarsi.

■ Zone di conservazione consigliate per diverse tipologie di alimenti

Dal momento che all'interno del frigorifero circola aria fredda, si creano delle differenze di temperatura. A seconda delle loro caratteristiche gli alimenti dovrebbero essere riposti in diverse zone.

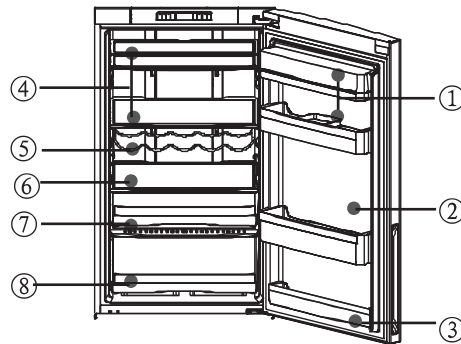

- ① Uova, burro, formaggio ecc.
- ② Bibite, cibo in scatola ecc.
- ③ Condimenti e sottaceti
- ④ Bevande, cibo in scatola, torte, ecc.
- ⑤ Vino, champagne, ecc.
- ⑥ Latte, formaggio, ecc.
- ⑦ Carne cotta, pesce fresco e carne, ecc.
- ⑧ Frutta, verdura, insalate, ecc.



■ La lampadina nel vano frigorifero e la sua sostituzione

Caratteristiche della lampadina: 12V, 1W/4W/5W (la potenza dipende dal modello). Il sistema di illuminazione è costituito da LED, a basso consumo energetico e lunga durata. In caso di anomalie si prega di contattare il personale del servizio di assistenza post-vendita.

Precauzioni di conservazione in frigorifero

<p>Prima di conservarli in frigorifero i cibi caldi dovrebbero essere lasciati raffreddare fino a che raggiungano la temperatura ambiente.</p> 	<p>Pulire il cibo e asciugare ogni goccia presente su di esso prima di riporlo in frigorifero.</p> 
<p>Il cibo da conservare dovrebbe essere chiuso in involucri correttamente sigillati. Ciò eviterà che l'umidità evapori dagli alimenti e che essi si alterino.</p> 	<p>Conservazione separata dei cibi. Il cibo da conservare dovrebbe essere separato per tipo. Gli alimenti di consumo quotidiano dovrebbero essere riposti sulla parte frontale dei ripiani. Ciò può evitare di tenere aperti gli sportelli troppo a lungo o la scadenza del periodo di conservazione perché si è dimenticato di consumare i cibi.</p> 
<p>Non conservare quantità eccessive di cibo. Gli alimenti dovrebbero essere conservati distanziati. Ciò consente all'aria fredda di fluire liberamente e pertanto di ottenere dei migliori risultati di conservazione.</p> 	<p>Non appoggiare il cibo troppo vicino alle pareti interne. Non conservare alimenti ad alto contenuto di umidità appesi alle pareti interne, o potrebbero congelare a contatto con le stesse. Tenere gli alimenti distanti dalle pareti interne.</p> 



Nota

Evitare che gli alimenti (soprattutto quelli a base di olio) entrino in contatto direttamente con il rivestimento interno del frigorifero in quanto l'olio può corrodere. È pertanto meglio pulire le tracce di olio ogniqualvolta se ne trovino.

Consigli sulla conservazione degli alimenti nel vano frigorifero

Prima dell'introduzione in frigorifero, tagliare le foglie di rape, ravanelli e altre verdure simili, in modo da evitare che le sostanze nutritive siano assorbite dalle foglie.

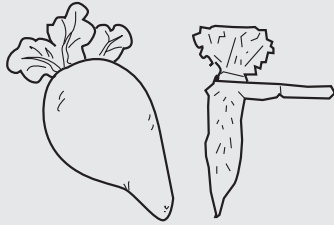

Scongelare gli alimenti congelati nel vano frigorifero. In questo modo è possibile utilizzare il cibo congelato per diminuire la temperatura del vano e risparmiare energia.

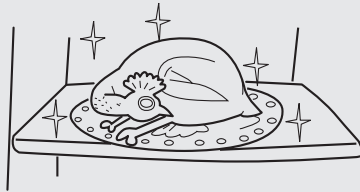

Alcune verdure, per esempio cipolla, aglio, zenzero, castagna d'acqua e altri alimenti dotati di rizoma, possono essere conservati a temperatura normale per periodi di tempo prolungati. Non è necessario conservarli in frigorifero.

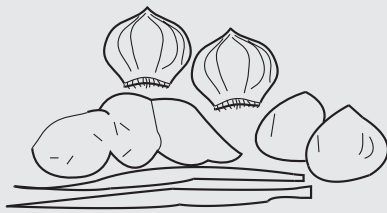

Il metabolismo di zucche, meloni, papaie, banane, ananas può essere accelerato nel frigorifero, pertanto non è bene conservare questi alimenti nel vano frigorifero. Invece conservare in frigorifero frutta acerba per un certo periodo di tempo ne può accelerare la maturazione.

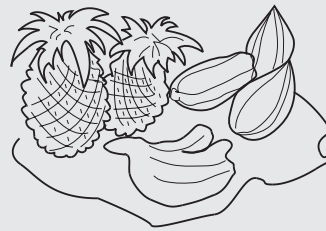

Precauzioni di conservazione nel congelatore

Non dovrebbe essere introdotto in frigorifero cibo caldo, che andrebbe invece lasciato raffreddare fino a che non abbia raggiunto la temperatura ambiente



Il cibo tagliato in porzioni ridotte congelerà più velocemente e sarà più facile da scongelare e da cuocere. Il peso consigliato per ciascuna porzione è inferiore a 2,5 kg

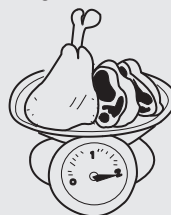

È meglio confezionare gli alimenti prima di riporli nel congelatore. L'esterno della confezione deve essere asciutto per evitare che i sacchetti si incollino l'uno all'altro. Il materiale di confezionamento dovrebbe essere privo di odore, a chiusura ermetica, non velenoso e non tossico.



Per evitare la scadenza del periodo di conservazione, annotare sulla confezione la data di congelamento, il limite temporale e il nome dell'alimento rispettando i periodi di conservazione dei diversi alimenti.

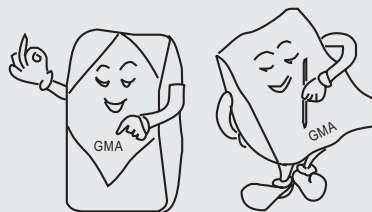

Estrarre dal congelatore solo la quantità di cibo necessaria. Il cibo scongelato non può essere congelato nuovamente a meno che non venga prima cotto, altrimenti potrebbe risultare meno commestibile.



Non inserire quantità eccessive di cibi freschi nel congelatore. È meglio fare riferimento alla capacità di refrigerazione del frigorifero. (Si veda "Dati tecnici".)

Istruzioni d'uso dell'apparecchio per produrre cubetti di ghiaccio (solo per i modelli che ne sono provvisti)

- ① Operazioni preparatorie prima di utilizzare l'apparecchio per produrre cubetti di ghiaccio
- Tagliare il tubo dell'acqua alla lunghezza desiderata assicurandosi che non presenti una curvatura eccessiva. In linea generale la sua lunghezza totale non è superiore a 5 m. Un tubo di una lunghezza eccessiva può ridurre la pressione dell'acqua e, come risultato, la velocità del flusso di uscita dell'acqua e la capacità di produrre ghiaccio;
 - Il tubo dell'acqua dovrebbe essere mantenuto distante da qualsiasi sorgente di calore in quanto non è termoresistente;
 - Il tubo dell'acqua dovrebbe essere installato e collaudato da personale tecnico autorizzato;
 - L'apparecchio per produrre cubetti di ghiaccio dovrebbe essere collegato a una sorgente di acqua con pressione compresa tra 1,5 bar e 7 bar;
- ② Pulizia della vaschetta dei cubetti di ghiaccio
- Disattivare il funzionamento dell'apparecchiatura per la produzione del ghiaccio dal pannello del display, togliere l'apparecchio per produrre cubetti di ghiaccio dal frigorifero. Capovolgendolo si può vedere la vaschetta dei cubetti di ghiaccio.
 - Tirare la chiusura ellittica dell'apparecchio per produrre ghiaccio in direzione 1.
 - Togliere la vaschetta per i cubetti di ghiaccio muovendola in direzione 2.
 - Dopo la pulizia, inserirla nuovamente compiendo le operazioni opposte. chiudere lo sportello del congelatore, e riattivare il funzionamento dell'apparecchiatura per la produzione del ghiaccio dal pannello del display.
- ③ Precauzioni
- Non installare mai il tubo dell'acqua dell'apparecchio per la produzione di cubetti di ghiaccio in una zona con temperatura ambiente inferiore a 0° per evitare il congelamento dell'acqua contenuta al suo interno.
 - L'apparecchio per la produzione di cubetti di ghiaccio inizierà a produrre cubetti quando la temperatura interna raggiunge o è inferiore a -12°. (Se l'apparecchio per la produzione di cubetti di ghiaccio è utilizzato per la prima volta o dopo un periodo di inattività prolungato, si dovranno scartare i primi cubetti di ghiaccio prodotti in quanto ci sono impurità nel tubo dell'acqua)
 - Dopo che l'apparecchio è stato posizionato, il tubo dell'acqua dovrebbe essere sistemato correttamente per evitare che venga schiacciato.
 - L'installazione dell'apparecchio per la produzione di cubetti di ghiaccio può essere effettuata unicamente da un tecnico di assistenza autorizzato.
 - Questo apparecchio per la produzione di cubetti di ghiaccio può essere alimentato unicamente con acqua potabile.
- ④ Principio di funzionamento dell'apparecchio per la produzione di cubetti di ghiaccio
- a ogni ciclo vengono realizzati 8 cubetti di ghiaccio. La capacità di produzione del ghiaccio dipende dalla temperatura ambiente, dalla frequenza di apertura dello sportello, dalla pressione dell'acqua, dalla temperatura di congelamento e da altre condizioni.
- Per assicurare che lo scomparto di deposito sia riempito di cubetti di ghiaccio, sistemare frequentemente i cubetti di ghiaccio nel cassetto.
- Dal momento che in un unico ciclo l'apparecchio produce 8 cubetti di ghiaccio, è normale che alcuni si attacchino agli altri (La situazione può essere migliorata diminuendo la durata dell'intervallo di alimentazione di acqua).

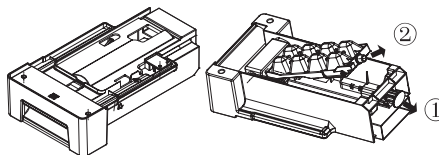

 Per un frigorifero di nuova installazione, lasciar funzionare l'elettrodomestico 24 ore prima di produrre ghiaccio.

Nota

- ⑤ Se questo è il primo apparecchio per ghiaccio che si inserisce
- È possibile udire dei suoni di "rottura" durante il processo di produzione del ghiaccio. Non bisogna preoccuparsene, è normale.
- ⑥ Se non si usano spesso i cubetti di ghiaccio
- Dei cubetti di ghiaccio conservati per un intervallo di tempo prolungato possono divenire opachi o emanare un odore strano. Si prega di svuotare regolarmente lo scomparto di deposito dei cubetti di ghiaccio e di pulirlo con acqua calda. Prima di inserire nuovamente lo scomparto, assicurarsi di dargli una rinfrescata e farlo asciugare esponendolo a una luce solare debole. In caso contrario i cubetti di ghiaccio potrebbero aderire allo scomparto.
- ⑦ Se non si desidera utilizzare lo scomparto di deposito dei cubetti di ghiaccio per un periodo di tempo prolungato
- Togliere tutti i cubetti di ghiaccio dallo scomparto di deposito e lavarlo con acqua calda. Asciugare lo scomparto con un panno asciutto prima di inserirlo nuovamente nell'elettrodomestico. Dopodiché, chiudere la valvola posta tra la sorgente di acqua e l'apparecchio.

Sbrinamento - Pulizia

■ Sbrinare il congelatore

Il congelatore si sbrina automaticamente. Non sono necessarie operazioni manuali.

■ Pulizia

Il frigorifero andrebbe pulito regolarmente per evitare l'odore degli alimenti mal conservati.

- Per sicurezza, staccare il cavo prima di pulire il frigorifero.
- Pulire il frigorifero con un panno morbido o con una spugna con acqua calda (è possibile aggiungere un detergente delicato).
- Asciugare con un panno asciutto le gocce d'acqua sulle superfici del frigorifero.

■ Utilizzo del filtro di pulizia (disponibile in alcuni modelli)

● La durata prevista è di 5-6 anni. Ma, dal momento che il tipo e la concentrazione di odori in ciascun frigorifero sono un dato incerto a causa delle condizioni e dell'ambiente diversi, si consiglia di effettuarne la sostituzione ogni 3 anni.

● Dopo un uso prolungato, è possibile esporlo al sole per 30 minuti per ristabilirne l'effetto anti-odorante. Per pulire utilizzare un flusso lento di acqua.



Nota

- ① Il frigorifero è molto pesante. Quando lo si sposta per pulirlo o effettuare delle riparazioni, fare attenzione a non danneggiare il pavimento. Mantenere il frigorifero in posizione orizzontale durante lo spostamento. Non spostare il frigorifero facendolo oscillare per evitare di danneggiare il pavimento.
- ② Non spruzzare acqua sul frigorifero e non lavarlo con un forte getto per evitare conseguenze al sistema di isolamento elettrico.
- ③ Non pulire con spazzole dure, spazzole metalliche, polveri detersivi, benzina, amilacetato, acetone e soluzioni organiche simili, acqua calda o soluzioni acide o alcaline. Per evitare danni pulire con un detergente speciale per frigoriferi.
- ④ Non toccare con le mani bagnate le parti in ferro freddo, altrimenti la pelle potrebbe rimanervi attaccata.
- ⑤ Effettuando la pulizia, non pulire le mensole in vetro freddo con acqua calda. Altrimenti il vetro potrebbe rompersi a causa dell'improvvisa variazione di temperatura e provocare lesioni alla persona e danni.

- Tenere sempre pulita la guarnizione dello sportello.



Cessazione dell'utilizzo

■ Provvedimenti per interrompere l'erogazione di corrente

Anche in estate è possibile conservare il cibo in frigorifero per qualche ora dopo un'interruzione di corrente. Se si verifica un'interruzione di corrente chiamare la società erogatrice di energia elettrica per chiedere notizie circa la durata dell'interruzione.

● Non mettere altro cibo nel frigorifero durante un'interruzione di corrente e cercare di aprire lo sportello il meno possibile.

● Se era stato dato preavviso dell'interruzione di corrente ed essa dura più di 24 h, preparare del ghiaccio e metterlo in un recipiente nel comparto più alto del vano frigo.



Nota

Dal momento che in caso di interruzione di corrente o altri guasti la temperatura nel frigorifero aumenterà, il periodo di conservazione e la commestibilità del cibo risulteranno ridotti.

■ Cessazione dell'utilizzo

Se il frigorifero non verrà utilizzato per un periodo prolungato, disconnettere il cavo elettrico, scollegare la sorgente d'acqua e pulirlo secondo la procedura sopra descritta. Mantenere aperto lo sportello del frigorifero per evitare che alimenti rimasti nel vano producano cattivi odori.



Nota

Per garantire la durata del frigorifero si consiglia di non spegnerlo a meno che ciò non sia necessario.

■ Prima di partire per le vacanze

Se si parte per un lungo periodo di vacanza, disconnettere corrente e sorgente di acqua, togliere tutti gli alimenti presenti, attendere che lo sbrinatorio sia completo. Successivamente, pulire e asciugare l'interno dell'elettrodomestico e lasciare lo sportello aperto per evitare che alimenti rimangano nel vano e producano cattivi odori. Se ci si attende che la temperatura ambiente scenda sotto 0°C chiedere a un tecnico di assistenza qualificato di eliminare l'acqua presente nell'impianto di alimentazione acqua. In caso contrario si possono produrre danni dovuti allo straripamento dell'acqua in caso di rottura di un tubo o di una giunzione.

■ Spostamento del frigorifero

- Staccare la spina del frigorifero.
- Togliere tutti gli alimenti.
- Fissare con nastro adesivo le mensole e lo scomparto per frutta e verdura nel vano frigorifero e le altre parti mobili presenti nel congelatore.
- Chiudere lo scomparto e fissarlo con nastro adesivo.
- Non inclinare il frigorifero di più di 45 gradi (angolazione rispetto alla verticale) per evitare di danneggiare l'impianto di refrigerazione.
- Non spostare il frigorifero tenendolo per la maniglia per evitare danni economici o lesioni alla persona.

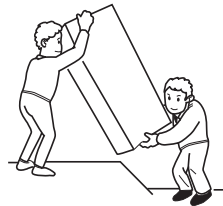

Avvertenza

Non appoggiare mai orizzontalmente il frigorifero.

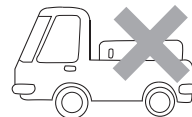

Riparazione guasti

Prima di chiamare il servizio assistenza, leggere la seguente tabella dedicata alla riparazione di guasti. Ciò consente di risparmiare tempo e denaro. La tabella contiene un'esposizione dei problemi comuni, tranne quelli provocati da difetti di lavorazione o dei materiali utilizzati per fabbricare il frigorifero.

Problemi	Cause	Soluzioni
Funzionamento frigorifero		
Il compressore non funziona	<ul style="list-style-type: none"> ● Il frigorifero sta compiendo il ciclo di sbrinamento. ● Il frigorifero non è collegato a una presa di corrente. ● Il frigorifero è SPENTO. 	<ul style="list-style-type: none"> ● Ciò è normale per un frigorifero a sbrinamento automatico. ● Verificare che la spina sia saldamente inserita nella presa. ● Premere il pulsante "Alimentazione" per 3 o più secondi per riavviare il frigorifero o girare la manopola da SPENTO sulla posizione di selezione della temperatura.
Il frigorifero si mette frequentemente in funzione o funziona per un periodo di tempo eccessivamente prolungato	<ul style="list-style-type: none"> ● La temperatura interna o esterna è elevata. ● Il frigorifero è stato spento per un certo periodo di tempo. ● L'apparecchio automatico di produzione di cubetti di ghiaccio è in funzione. ● Lo sportello viene aperto troppo frequentemente o per un periodo di tempo prolungato. ● Lo sportello del vano frigorifero / congelatore non è chiuso saldamente. ● La temperatura impostata per il congelatore è troppo bassa. ● La guarnizione dello sportello del frigorifero/congelatore è sporca, usurata, rotta o malassortita. ● Il condensatore è sporco. 	<ul style="list-style-type: none"> ● In questo caso, è normale che il frigorifero funzioni per più tempo. ● Di norma, un frigorifero si raffredda in 8-12 ore. ● Il processo di produzione del ghiaccio comporta che il frigorifero funzioni più a lungo. ● Aria calda entra nel frigorifero e fa sì che si avvii frequentemente. Non aprire troppo spesso lo sportello. ● Accertarsi che il frigorifero sia posizionato su un terreno stabile e che non ci siano cibi o recipienti che urtano contro lo sportello. Si veda "sportello/cassetto apertura/chiusura" nel paragrafo "Problema" ● Impostare una temperatura più alta fino a che si è ottenuta una temperatura soddisfacente del frigorifero. Ci vogliono 24 ore prima che la temperatura del frigorifero raggiunga la stabilità. ● Pulire o sostituire la guarnizione dello sportello. Una perdita della guarnizione può provocare tempi di esecuzione più lunghi per il frigorifero per mantenere la temperatura desiderata. ● Pulire il condensatore.
Temperatura troppo elevata		
Temperatura troppo elevata nel vano frigorifero/ congelatore	<ul style="list-style-type: none"> ● Lo sportello ogni volta viene aperto troppo frequentemente o per un periodo di tempo ● Si è impostata una temperatura troppo elevata. ● Lo sportello non è chiuso saldamente. ● Il condensatore è sporco. 	<ul style="list-style-type: none"> ● Ogni volta che lo sportello viene aperto nel frigorifero entra aria calda. Cercare di aprire lo sportello il meno frequentemente possibile. ● Impostare nuovamente la temperatura. ● Si veda "sportello/cassetto apertura/chiusura" nel paragrafo "Problema". ● Pulire il condensatore.
La temperatura nel congelatore è troppo elevata mentre quella del vano frigorifero va bene	<ul style="list-style-type: none"> ● Si è impostata una temperatura troppo elevata per il congelatore. 	<ul style="list-style-type: none"> ● Impostare una temperatura più bassa per il congelatore. Ci vogliono 24 ore prima che la temperatura del frigorifero raggiunga la stabilità.

Riparazione guasti

Problemi	Cause	Soluzioni
Temperatura troppo elevata		
La temperatura nel vano frigorifero è troppo elevata mentre quella del congelatore va bene	<ul style="list-style-type: none"> ● Si è impostata una temperatura troppo elevata per il vano frigorifero. 	<ul style="list-style-type: none"> ● Impostare una temperatura più bassa per il vano frigorifero. Ci vogliono 24 ore prima che la temperatura del frigorifero raggiunga la stabilità.
Acqua/umidità/ghiaccio nel frigorifero		
Sulle pareti interne del frigorifero si accumula umidità	<ul style="list-style-type: none"> ● Clima caldo umido ● Lo sportello non è chiuso saldamente. ● Lo sportello ogni volta viene aperto troppo frequentemente o per un periodo di tempo prolungato. 	<ul style="list-style-type: none"> ● L'accumulazione di gelo e umidità in un clima del genere accelera. ● Si veda "sportello/cassetto apertura/chiusura" nel paragrafo "Problema". ● Non aprire così spesso lo sportello.
Acqua/umidità/gelo su una superficie esterna del frigorifero		
L'umidità si accumula sulla superficie esterna del frigorifero o tra due sportelli	<ul style="list-style-type: none"> ● Clima umido ● Lo sportello del frigorifero non è chiuso saldamente. Ciò causa condensa dell'aria fredda nel frigorifero e dell'aria calda fuori di esso. 	<ul style="list-style-type: none"> ● Ciò è normale in un clima umido. La presenza di umidità diminuirà quando calerà il tasso di umidità ● Si veda "sportello/cassetto apertura/chiusura" nel paragrafo "Problema".
Apparecchio automatico per la produzione di cubetti di ghiaccio		
L'apparecchio non produce ghiaccio	<ul style="list-style-type: none"> ● L'apparecchio per la produzione di ghiaccio non è acceso ● La valvola di erogazione di acqua non è aperta ● La temperatura nel congelatore non è abbastanza bassa ● L'apparecchio per la produzione di ghiaccio non è installato nella sua sede. 	<ul style="list-style-type: none"> ● Accendere l'apparecchio per la produzione di ghiaccio dal display ● Aprire la valvola di erogazione di acqua. ● Si veda "Temperatura troppo alta" al paragrafo "Problema". ● Spingere nella sua sede corretta l'apparecchio per la produzione di cubetti di ghiaccio.
La capacità di produzione del ghiaccio è insufficiente	<ul style="list-style-type: none"> ● La capacità di produzione del ghiaccio è inferiore al previsto ● La temperatura nel congelatore non è abbastanza bassa 	<ul style="list-style-type: none"> ● L'apparecchio per la produzione di cubetti di ghiaccio può produrre circa 1 kg di cubetti di ghiaccio in 24 ore. ● Impostare una temperatura più bassa per il congelatore.
L'apparecchio non riesce a smettere di produrre ghiaccio	<ul style="list-style-type: none"> ● La sua barra di rilevamento ghiaccio viene spinta in una posizione inferiore da un oggetto presente nel congelatore. 	<ul style="list-style-type: none"> ● Togliere l'oggetto che spinge la barra per il rilevamento del ghiaccio, liberare la barra e togliere tutti i pezzi di ghiaccio intorno alla barra stessa.
I cubetti di ghiaccio hanno un cattivo sapore	<ul style="list-style-type: none"> ● Guastati da odori presenti nel vano frigorifero o nel congelatore. ● L'acqua erogata all'apparecchio per la produzione di cubetti di ghiaccio non è fresca. ● I cubetti di ghiaccio sono stati conservati per un periodo di tempo prolungato. 	<ul style="list-style-type: none"> ● Coprire tutti i cibi con molta attenzione. Scartare i cubetti conservati da lungo tempo o realizzati con i primi carichi dell'apparecchio. ● Aggiungere un filtro al tubo di alimentazione dell'acqua. Consultare una società di depurazione dell'acqua. ● Scartare i cubetti di ghiaccio conservati per un periodo di tempo troppo lungo.
Cattivi odori nel frigorifero		
L'interno del frigorifero è sporco	<ul style="list-style-type: none"> ● L'interno del frigorifero necessita pulizia ● Nel frigorifero si conserva del cibo dall'odore acre 	<ul style="list-style-type: none"> ● Pulire l'interno del frigorifero ● Avvolgere bene il cibo.

Riparazione guasti

Problemi	Cause	Soluzioni
Se si avvertono		
Segnali acustici	<ul style="list-style-type: none"> ● Lo sportello del vano frigorifero è aperto. ● Si è impostata una temperatura troppo elevata per il congelatore. 	<ul style="list-style-type: none"> ● Chiudere lo sportello o tacitare disattivare manualmente l'allarme. ● Il segnale di allarme è normale quando esso è acceso per la prima volta a causa di una temperatura relativamente più alta. È possibile disattivare manualmente il segnale di allarme.
Suono anomalo	<ul style="list-style-type: none"> ● Il frigorifero non è posizionato su una superficie piana. ● Il frigorifero tocca degli oggetti disposti attorno ad esso. 	<ul style="list-style-type: none"> ● Aggiustare i piedini per livellare il frigorifero. ● Togliere gli oggetti attorno ad esso.
Un suono lieve simile a quello di acqua che scorre	<ul style="list-style-type: none"> ● Questo è il suono emesso dall'impianto di refrigerazione 	<ul style="list-style-type: none"> ● Normale
Riscaldamento del mobile	<ul style="list-style-type: none"> ● Il sistema di eliminazione della condensa è in funzione 	<ul style="list-style-type: none"> ● Ciò evita la condensa ed è normale.



Significato del cassetto rifiuti barrato:

Non gettare apparecchi elettrici tra i rifiuti municipali indistinti, fare ricorso alle apposite e separate strutture di raccolta. Contattare l'amministrazione locale per avere informazioni circa i sistemi di raccolta disponibili.

Se degli apparecchi elettrici vengono gettati nelle discariche o tra i mucchi di rifiuti, delle sostanze nocive possono fuoriuscire e penetrare nelle falde acquifere, entrando nella catena alimentare e danneggiando la salute e il benessere, anche i vostri.

Quando si sostituiscono vecchi apparecchi con apparecchi nuovi, il venditore è legalmente tenuto a riprendere indietro il vostro vecchio apparecchio per provvedere al suo smaltimento e questo deve essere fatto gratuitamente.

Tabla de contenido

Estimado cliente:

Gracias por haber comprado un producto de calidad, diseñado y realizado para dar una respuesta a las necesidades de la vida moderna, que, además de garantizar una larga vida útil, será capaz de satisfacer todas sus expectativas.

Estas instrucciones de uso son válidas para más de un aparato. Por ello, en algunos modelos se podrán verificar pequeñas diferencias.

Antes de utilizar el frigorífico

Principales características	1
Descripción de los componentes	2
Descripción de los diferentes componentes.....	3
Precauciones de seguridad.....	4-6
Ambiente de instalación	7
Preparación antes de utilizar el frigorífico	8-9

Instrucciones de utilización

Presentación de las funciones	10-14
Acerca de la sección de almacenamiento del frigorífico.....	15-16
Precauciones de almacenamiento del frigorífico.....	17
Consejos acerca del almacenamiento de alimentos en el compartimento de almacenamiento del frigorífico.....	18
Precauciones de almacenamiento del congelador	19
Instrucciones de utilización del fabricante de hielo (sólo en aquellos modelos con fabricador de hielo).....	20

Mantenimiento

Descongelación y limpieza	21
Interrupción de la utilización del frigorífico	22
Resolución de problemas.....	23-25

- Por favor, lea detenidamente este manual de uso antes de utilizar el aparato.
- Conserve este manual para consulta futura.
- Inspeccione el aparato para comprobar si existe algún patrón de apariencia, color y olor.

Principales características

- ◆ Fabricador de hielo automático y extraíble (sólo disponible en algunos modelos).
 - ◆ La puerta del congelador se encuentra reemplazada por dos cajones. Esto puede facilitar el acceso a los alimentos con un ahorro de energía y comodidad (sólo disponible en algunos modelos).
 - ◆ Estructura de estante medio.
 - ◆ Sistema de iluminación innovador y de larga eficacia.
 - ◆ Soporte para botellas de vino plegable.
 - ◆ Gran cajón 0° con ajuste de humedad.
 - ◆ Función de vacaciones.
 - ◆ Configuración de la función de ENCENDIDO/APAGADO en el panel de visualización (sólo disponible en algunos modelos).
 - ◆ Encendido/apagado del compartimiento de almacenamiento de el frigorífico por separado.
 - ◆ Función de alarma inteligente: alarma automática de sobretemperatura, funcionamiento defectuoso y apertura de la puerta.
 - ◆ Botones sensible al tacto (sólo disponibles en algunos modelos).
 - ◆ Desodorante (sólo disponible en algunos modelos).
- Mantenimiento de los productos frescos a cero grados.

Descripción de los componentes

Modelos: AFL631CB/AFL631CS/AFD631CX/AFD631CB/AFD631CS/
AFD630IX/AFD630IB/AFD630IS/AFT630IX/ AFT630IB

Sección de almacenamiento
del frigorífico

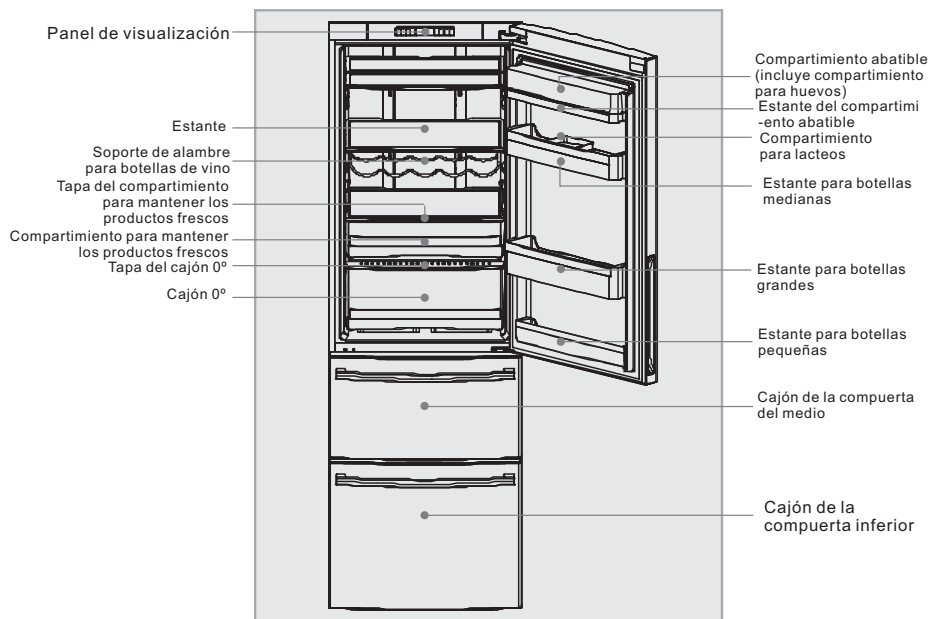

Sección de almacenamiento
del congelador

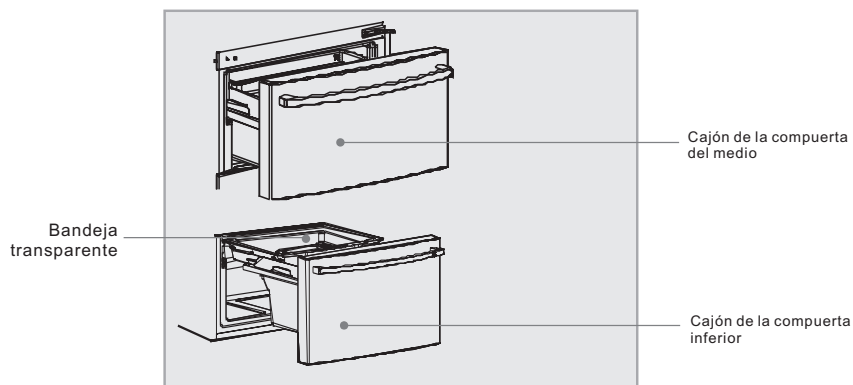

Nota

Los accesorios mostrados corresponden a diferentes modelos.
Es posible que existan leves diferencias entre estos y los incluidos
en su frigorífico.

Descripción de los diferentes componentes

Modelos: CFE533CW/CFE533AW/CFE633CW/CFL533CB/CFL533CS/CFE533AB/
CFL533AS/CFL633CB/CFL633CS

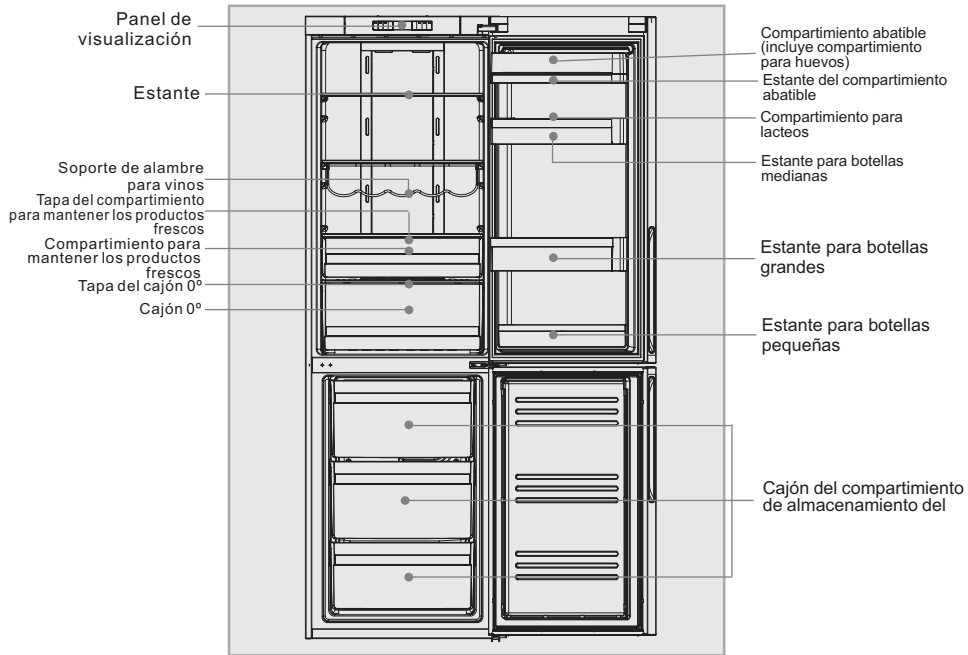

Los accesorios mostrados corresponden a diferentes modelos. Es posible que existan leves diferencias entre estos y los incluidos en el frigorífico.

Precauciones de seguridad

El refrigerador funciona con una fuente de alimentación de 220-240VAC/50Hz. Una fluctuación de voltaje anormal puede hacer que el refrigerador no encienda, que se dañe el control de temperatura o compresor, o que exista un ruido anormal durante el funcionamiento del compresor. En este caso, se deberá instalar un regulador automático.

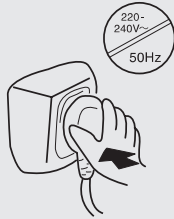

Se deberá utilizar una toma de corriente exclusiva y con conexión a tierra confiable para enchufar el refrigerador. El cable de alimentación del refrigerador posee un enchufe de 3 clavijas (conexión a tierra) que debe ser conectado en una toma de corriente de 3 clavijas estándar (conexión a tierra). Nunca desconecte ni desarme la tercera clavija (conexión a tierra). Una vez instalado el refrigerador, el enchufe deberá ser de fácil acceso.

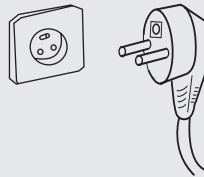

Cuidado del cable de alimentación

- Sujete el enchufe y no el cable cuando desconecte el refrigerador.
- Asegúrese de que el cable de alimentación no se encuentre atrapado en el refrigerador. No pise el cable de alimentación.
- Tenga cuidado de no enrollar ni dañar el cable de alimentación cuando se mueve el refrigerador y se la aleja de la pared.

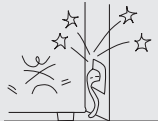

Cable de alimentación dañado

Cuando el cable de alimentación o el enchufe se encuentra dañado, apague el refrigerador y póngase en contacto con un agente de servicio técnico autorizado para efectuar el reemplazo del cable de alimentación o enchufe.

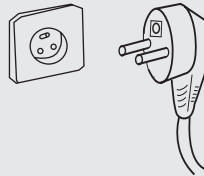

Si existe una pérdida de gas de hulla u otro gas inflamable cerca del refrigerador:

- Apague la válvula del gas que está causando la pérdida.
- Abra las puertas y ventanas.
- No conecte ni desconecte el cable de alimentación del refrigerador o cualquier otro aparato.



Desconecte el refrigerador en las siguientes situaciones:

- Limpieza o mantenimiento.
- Sustitución de la lámpara.



Precauciones de seguridad

Nunca almacene en el frigorífico materiales inflamables, explosivos o corrosivos.



No almacene en el frigorífico medicamentos, bacterias o agentes químicos. Este frigorífico es un aparato doméstico. No se recomienda colocar materiales que requieran temperaturas estrictas.

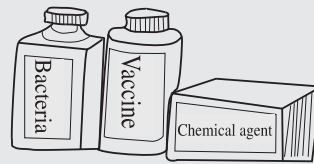

Con el fin de evitar un incendio, no almacene ni utilice combustibles u otros materiales inflamables cerca del frigorífico.



No coloque objetos inestables (objetos pesados o contenedores con agua) sobre el frigorífico con el fin de evitar lesiones personales causadas por la caída del objeto o descarga eléctrica producida por el contacto con el agua.

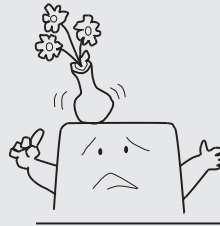

No mueva el frigorífico desde los estantes para botellas ubicados en la puerta. De lo contrario, la puerta podría inclinarse, el estante para botellas podría salirse o el frigorífico podría volcarse. No coloque los pies en la puerta o cajón del compartimento de almacenamiento del congelador cuando coloque o extraiga alimentos del frigorífico.



No toque la superficie interna del compartimento de almacenamiento del congelador cuando está encendido, especialmente si tiene las manos húmedas, debido a que éstas podrían congelarse en la superficie.



Precauciones de seguridad

Abra/cierre las puertas sólo utilizando los tiradores. El espacio entre las dos puertas y entre las puertas y los cajones es sumamente pequeño. Con el fin de evitar pellizcarse los dedos, no coloque las manos en estos lugares. Abra y cierre las puertas del frigorífico sólo cuando los niños no se encuentren dentro del alcance del movimiento de la puerta.



Para asegurar una aislación eléctrica del frigorífico, no rocíe ni enjuague el frigorífico durante su limpieza, ni tampoco la coloque en un área húmeda o donde podría salpicarse con agua.



El desarme o alteración del frigorífico deberá estar autorizado. Cualquier movimiento brusco del frigorífico podría dañar las tuberías de refrigeración. Además, podría causarse una pérdida material o una lesión personal. La reparación del frigorífico deberá ser efectuada por personal cualificado.



Nunca almacene en el congelador cervezas ni gaseosas en botellas, ya que podrían explotar cuando se congelen.



Desconecte el frigorífico en caso de que ocurra un corte de energía o antes de realizar la limpieza. Espere como mínimo 5 minutos antes de volver a encender el frigorífico, debido a que un arranque repetitivo podría dañar el compresor.

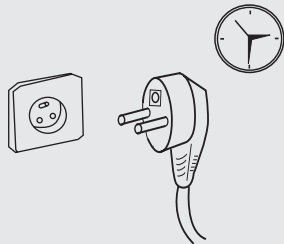

Cuando se deseche el frigorífico, extraiga las puertas del frigorífico, los compartimientos de la puerta y los estantes, y colóquelos en un lugar apropiado con el fin de evitar que los niños queden encerrados en forma accidental.

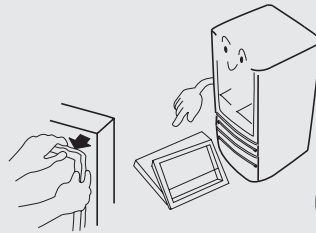

Ambiente de instalación

Nivelación del frigorífico

Se deberá colocar el frigorífico sobre una superficie lisa y sólida. Si se coloca el frigorífico sobre una base, se deberá utilizar materiales lisos, fuertes e ignífugos. Nunca utilice el material de embalaje de espuma como base. Si el frigorífico está levemente inestable, puede levantar o bajar las patas ajustables del frigorífico girándolas en el sentido de las agujas del reloj o en el sentido contrario a las agujas del reloj.

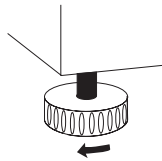

Con el fin de evitar un funcionamiento prolongado del compresor o una caída de los alimentos, no almacene demasiados alimentos en el compartimiento de almacenamiento del congelador. Se recomienda no exceder la línea de carga de los cajones. El peso total de los alimentos no debe exceder los 30 kg. Para evitar que los alimentos se caigan al piso, no abra el cajón del congelador con demasiada fuerza o en forma inclinada.

Se deberá colocar el electrodoméstico en un lugar donde el enchufe sea de fácil acceso.

Si el cable de alimentación se encuentra dañado, éste deberá ser reemplazado por el fabricante, su agente de servicio técnico u otra persona con calificaciones similares con el fin de evitar un peligro.

Advertencia: Mantenga las aberturas de ventilación libres de obstrucciones, tanto en la cubierta del aparato como en la estructura interna.

Advertencia: No utilice dispositivos mecánicos u otros medios para acelerar el proceso de descongelamiento que no estén recomendados por el fabricante.

Advertencia: No dañe el circuito refrigerante.

Advertencia: No utilice aparatos eléctricos dentro de los compartimientos de almacenamiento de alimentos del frigorífico, a menos que sean del tipo recomendado por el fabricante.

Advertencia: Este dispositivo no se encuentra diseñado para ser utilizado por personas (incluidos niños) con capacidades físicas, sensoriales o mentales reducidas, o que carezcan de experiencia y conocimiento, a menos que una persona responsable de su seguridad los supervise o les proporcione las instrucciones relacionadas con la utilización del aparato.

Advertencia: Se deberá supervisar a los niños con el fin de asegurar que no jueguen con el electrodoméstico.

Nunca coloque el frigorífico en un área húmeda o en un lugar donde podría salpicarse con agua. Limpie y seque cualquier mancha y salpicadura de agua con un paño seco.

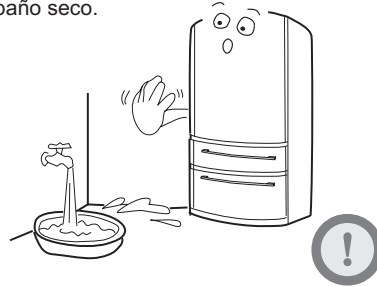

Se deberá colocar el frigorífico en un lugar con buena ventilación que se encuentre cerca de una fuente de agua potable. Se deberá dejar un espacio de como mínimo 20 cm. y 10 cm. sobre y alrededor de el frigorífico respectivamente.

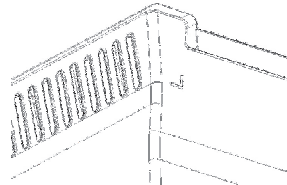
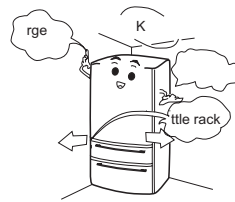

Preparación antes de utilizar el frigorífico

- ① Extraiga todas las partes del embalaje.
También extraiga la base de goma y la cinta adhesiva que sujeta a los accesorios.

- ② Revise los accesorios y la documentación que acompaña a el frigorífico.
Compruebe con la lista de embalaje que todos los objetos se encuentren presentes dentro de la caja de embalaje.
Si existe alguna discrepancia entre la lista y el contenido de la caja de embalaje, consulte a la tienda en la que adquirió el frigorífico.



- ③ Instale los tiradores.
(AFL631CB/AFL631CS/AFD631CX/AFD631CB/AFD631CS/AFD630IX/AFD630IB/AFD630IS/AFT630IX/ AFT630IB) Extraiga los dos tiradores de la caja de accesorios e insértelos en los soportes para los tiradores como muestra la ilustración. Asegure los tiradores a las puertas con los tornillos suministrados (4) desde abajo hacia arriba.

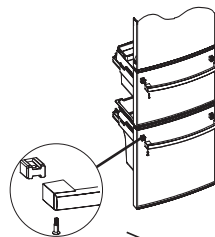

- ④ Mueva el frigorífico a un lugar adecuado.
(Consulte la sección "Ambiente de instalación")

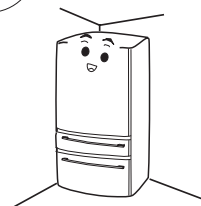

- ⑤ Se recomienda limpiar el frigorífico antes de su utilización.
Limpie con agua la parte interior y exterior del frigorífico antes de colocar alimentos dentro de ésta.



- ⑥ Deje el frigorífico en reposo y sin funcionar.
Después de haber limpiado y nivelado el frigorífico, déjelo en reposo durante al menos 6 horas antes de encenderla a fin de asegurar un funcionamiento normal.



Preparación antes de utilizar el frigorífico

- ① **Conexión con la fuente de alimentación**
Cuando se conecta el frigorífico a la fuente de alimentación, se establece la temperatura de del frigorífico y la temperatura del congelador en 5°C y -18°C respectivamente.
- ② **Modos de funcionamiento del frigorífico**
Modo de ajuste manual: Se puede establecer la temperatura presionando el botón de configuración de temperatura (Consulte la sección "Descripción de funciones" que aparece más adelante).
- ③ **Colocación de alimentos en el frigorífico**
Coloque alimentos en el frigorífico después de que haya estado funcionando durante un período de tiempo considerable y cuando el interior del frigorífico ya esté lo suficientemente frío.



Nota

El frigorífico necesitará algo de tiempo para alcanzar la temperatura establecida cuando se cambie la configuración de temperatura. La cantidad de tiempo depende de la diferencia entre las temperaturas actuales y las temperaturas establecidas, la temperatura ambiente, la frecuencia de apertura de la puerta y la cantidad de alimentos almacenados.

Presentación de las funciones

1 Modelos: CFE533CW/CFE533AW/CFE633CW

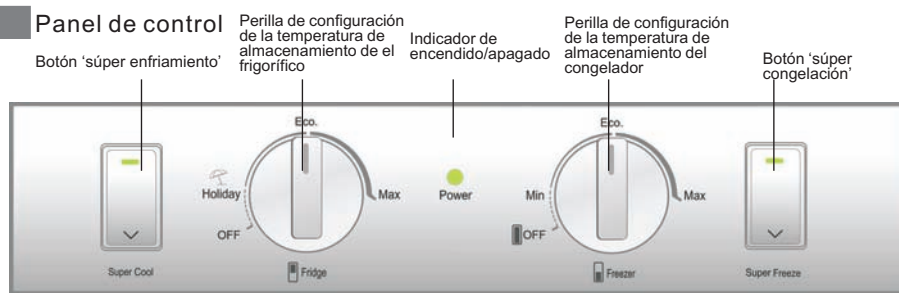

■ Encendido inicial

Cuando se encienda el refrigerador, se encenderá el indicador de encendido/apagado. Sonará una alarma debido a la alta temperatura que existe en el compartimento de almacenamiento del congelador. Puede cancelar la alarma presionando cualquier botón.

■ Configuración de la temperatura de almacenamiento del frigorífico

Se puede establecer la temperatura del compartimento de almacenamiento girando la perilla de configuración de temperatura de almacenamiento de el frigorífico. Existen 3 posiciones de temperatura para la refrigeración: Holiday (Vacaciones), Moderate (Moderada) y Super Cool (Súper enfriamiento).

■ Configuración de la temperatura de almacenamiento del congelador

Se puede establecer la temperatura del compartimento de almacenamiento del congelador girando la perilla de configuración de temperatura de almacenamiento del congelador. Existen 3 posiciones de temperatura para el congelación: Weak (Tenue), Moderate (Moderada) y Super Freeze (Súper congelación).

■ Súper enfriamiento

Seleccione esta función después de colocar alimentos frescos en el compartimento de almacenamiento del frigorífico. Presione el botón "súper enfriamiento" y el refrigerador activará esta función y encenderá el indicador correspondiente. Esta función se desactivará en forma automática cuando la temperatura haya descendido al valor necesario. También se puede desactivar esta función presionando nuevamente el botón "súper enfriamiento". Si la temperatura del compartimento de refrigeración es demasiado baja, la función de enfriamiento adicional podría no funcionar. Esto es, al pulsar el botón "super-Cooling" una vez, el zumbador sonará una vez y el indicador no parpadeará, lo cual indicará que la temperatura del compartimento del refrigerador es demasiado baja y que no es necesario activar la función de enfriamiento adicional.

■ Súper congelación

Seleccione esta función después de colocar una gran cantidad de alimentos en el compartimento de almacenamiento del congelador. Presione el botón "súper congelación" y el refrigerador activará esta función y encenderá el indicador correspondiente. Esta función se desactivará en forma automática después de 24 horas. También se puede desactivar esta función presionando nuevamente el botón "súper congelación".

■ Función de vacaciones

Gire la perilla de configuración de la temperatura de almacenamiento del frigorífico a "Holiday" ("Vacaciones") para activar la función de vacaciones del compartimento de almacenamiento del frigorífico. El refrigerador funcionará a una temperatura relativamente alta. (Antes de activar esta función, retire cualquier alimento fresco del compartimento de almacenamiento del frigorífico y cierre la puerta).

■ Control de la pantalla

La pantalla se apagará automáticamente 1 minuto después de que se finalice una operación. La pantalla se encenderá al abrir la puerta o presionar un botón. (La alarma no enciende la pantalla).

■ Alarma de apertura de la puerta

Cuando la puerta de el refrigerador esté abierta durante más de 3 minutos, el indicador de súper enfriamiento comenzará a parpadear y la alarma emitirá 3 pitidos cada 30 segundos. La alarma se apagará al cerrar la puerta o presionar un botón.

Presentación de las funciones

■Alarma de sobretemperatura

Cuando la temperatura del compartimiento de almacenamiento del congelador aumente a un valor determinado, el indicador de súper congelación comenzará a parpadear y la alarma emitirá 1 pitido por segundo. La alarma se apagará cuando la temperatura del compartimiento de almacenamiento del congelador descienda a un valor determinado o cuando se presione un botón.

■Apagado del compartimiento de almacenamiento del frigorífico

Establezca la temperatura de almacenamiento del frigorífico en OFF (APAGADO). Se apagará el compartimiento de almacenamiento del frigorífico mientras que el compartimiento de almacenamiento del congelador continuará funcionando en forma normal.

■Apagado de el frigorífico

Establezca la temperatura de almacenamiento del congelador en OFF (APAGADO). El frigorífico dejará de funcionar.

Esta función no es igual a apagar la alimentación.

2 Modelos: CFL533CB/CFL533CS/CFL533AB/CFL533AS/CFL633CB/CFL633CS
/AFL631CB/AFL631CS

■Panel de control

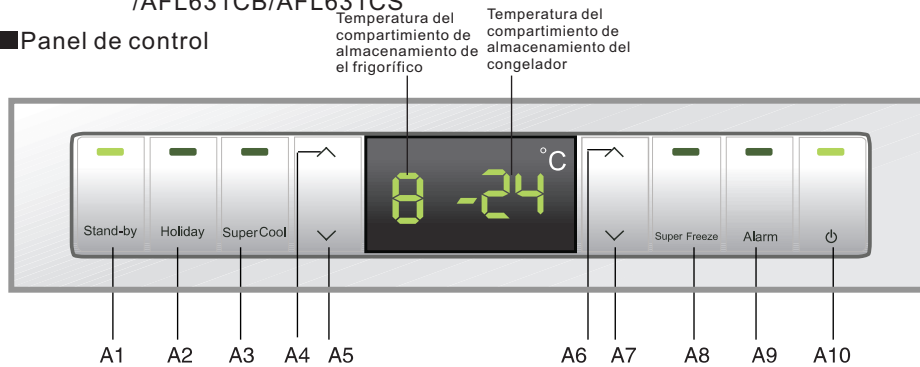

- | | |
|---|--|
| A1 Encendido/apagado del compartimiento de almacenamiento de el frigorífico | A2 Función de vacaciones |
| A3 Súper enfriamiento | A4 Subir temperatura de el frigorífico |
| A5 Bajar temperatura de el frigorífico | A6 Subir temperatura del congelador |
| A7 Bajar temperatura del congelador | A8 Súper congelación |
| A9 Alarma de sobretemperatura/puerta abierta | A10 Encendido/apagado |

■Encendido inicial

Cuando se encienda el frigorífico por primera vez, se encenderá el indicador de encendido/apagado y el indicador del compartimiento de almacenamiento del frigorífico. La temperatura de almacenamiento del frigorífico aparecerá como "-" debido a la alta temperatura en su interior. La temperatura de almacenamiento del congelador aparecerá como "- -" debido a la alta temperatura en su interior. La alarma comenzará a sonar. Presione el botón "A9" para apagar la alarma. Después de que la temperatura descienda a un valor determinado, la temperatura del compartimiento de almacenamiento del frigorífico y la temperatura del compartimiento de almacenamiento del congelador será la anterior configuración de fábrica "5" y "-18" respectivamente.

■Configuración de la temperatura de almacenamiento del frigorífico

Presione el botón "A4" o "A5" para establecer la temperatura de almacenamiento del frigorífico. Se puede ajustar la temperatura de almacenamiento de el frigorífico entre "2" y "8"°C. Se aplicará automáticamente la configuración al cabo de 5 segundos después de que se finalice la operación o presionando cualquier otro botón.

Presentación de las funciones

◆ Configuración de la temperatura de almacenamiento del congelador

Presione el botón "A6" o "A7" para establecer la temperatura de almacenamiento del congelador. Se puede ajustar la temperatura de almacenamiento del congelador entre '-16' y '-24'°C. Se aplicará automáticamente la configuración al cabo de 5 segundos después de que se finalice la operación o presionando cualquier otro botón.

◆ Súper enfriamiento

Seleccione esta función después de colocar alimentos frescos en el compartimiento de almacenamiento del frigorífico. Presione el botón "A3" para activar esta función, y se encenderá el indicador correspondiente. Esta función se desactivará en forma automática cuando la temperatura haya descendido al valor necesario. También se puede desactivar esta función presionando nuevamente el botón "A3".

Si la temperatura del compartimiento de refrigeración es demasiado baja, la función de enfriamiento adicional podría no funcionar. Esto es, al pulsar el botón "super-Cooling" una vez, el zumbador sonará una vez y el indicador no parpadeará, lo cual indicará que la temperatura del compartimiento del refrigerador es demasiado baja y que no es necesario activar la función de enfriamiento adicional.

◆ Súper congelación

Seleccione esta función después de colocar una gran cantidad de alimentos en el compartimiento de almacenamiento del congelador. Presione el botón "A8" para activar esta función, y se encenderá el indicador correspondiente. Esta función se desactivará en forma automática después de 24 horas. También se puede desactivar esta función presionando nuevamente el botón "A8".

◆ Función de vacaciones

Presione el botón "A2" para activar la función de vacaciones del compartimiento de almacenamiento de el frigorífico, y se encenderá el indicador correspondiente. El frigorífico funcionará a una temperatura relativamente alta en el modo de vacaciones. La temperatura de almacenamiento del frigorífico aparecerá como "-". (Antes de activar esta función, retire cualquier alimento fresco del frigorífico y cierre la puerta). Presione nuevamente el botón "A2" y el frigorífico regresará al control normal y el indicador correspondiente se apagará.

◆ Control de la pantalla

La pantalla se apagará automáticamente 1 minuto después de que se finalice una operación. La pantalla se encenderá al abrir la puerta o presionar un botón. (La alarma no enciende la pantalla).

◆ Alarma de apertura de la puerta

Cuando la puerta del frigorífico esté abierta durante más de 3 minutos, el indicador de alarma comenzará a parpadear y la alarma emitirá 3 pitidos cada 30 segundos. La alarma se apagará al cerrar la puerta o presionar el botón "A9".

◆ Alarma de sobretemperatura

Cuando la temperatura del compartimiento de almacenamiento del congelador aumente a un valor determinado, el indicador de alarma quedará encendido y la alarma emitirá 1 pitido por segundo. La alarma se apagará cuando la temperatura del compartimiento de almacenamiento del congelador descienda a un valor determinado o cuando se presione el botón "A9".

◆ Apagado del compartimiento de almacenamiento de el frigorífico

Mantenga presionado el botón "A1" durante 3 segundos y se apagará el indicador correspondiente y el compartimiento de almacenamiento de el frigorífico, mientras que el compartimiento de almacenamiento del congelador continuará funcionando en forma normal. También se apagará el icono de indicación de temperatura de almacenamiento del frigorífico. Mantenga presionado el botón "A1" durante 3 segundos y se encenderá el indicador correspondiente, el compartimiento de almacenamiento de el frigorífico y el icono de indicación de temperatura de almacenamiento de el frigorífico.

◆ Apagado del frigorífico

Mantenga presionado el botón "A10" durante 3 segundos y se apagará el indicador correspondiente y el panel de visualización, y el frigorífico dejará de funcionar.

Mantenga presionado el botón "A10" durante 3 segundos y se encenderá el indicador correspondiente y el panel de visualización, y el frigorífico comenzará a funcionar en forma normal.

Esta función no es igual a apagar la alimentación.

◆ Indicación de anomalías

Cuando aparezca "E" o "F" debido a una anomalía, el frigorífico podría seguir refrigerando. Póngase en contacto lo antes posible con el personal profesional de servicio técnico postventa.

Presentación de las funciones

3 Modelo: AFD631CX/AFD631CB/AFD631CS/AFD630IX/AFD630IB/AFD630IS

■ Panel de control

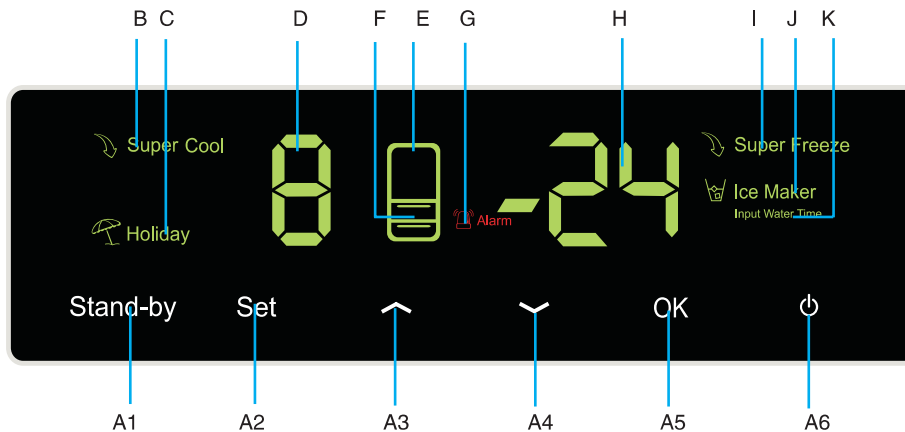

- | | | | |
|----|--|---|---|
| A1 | Encendido/Apagado de la sección de almacenamiento de la heladera | E | Icono de indicación de la sección de almacenamiento del frigorífico |
| A2 | Botón Menú | F | Icono de indicación de sección de almacenamiento del congelador |
| A3 | Subir temperatura | G | Icono de alarma |
| A4 | Bajar temperatura | H | Visualización de la temperatura del congelador |
| A5 | Botón de confirmación | I | Icono de congelación rápida |
| A6 | ENCENDIDO/APAGADO | J | Icono de fabricante de hielo) (sólo en aquellos modelos con fabricante de hielo) |
| B | Icono de enfriamiento rápido | K | Icono de ajuste del tiempo de colocación de agua (sólo en aquellos modelos con fabricante de hielo) |
| C | Icono de la función de vacaciones | | |
| D | Visualización de la temperatura del frigorífico | | |

■ Encendido inicial del frigorífico

Cuando se encienda el frigorífico por primera vez, aparecerá el icono "G" en el panel de control. La temperatura de la sección de almacenamiento del frigorífico aparecerá como "-" debido a la temperatura alta que existe en el interior. La temperatura de la sección de almacenamiento del congelador aparecerá como "- -" debido a la temperatura alta. La alarma comenzará a sonar. Presione el botón "A5" y se apagará la alarma y seguirá apareciendo el icono "G" en el panel de control. Después de que la temperatura descienda a un nivel determinado, el icono "G" desaparecerá del panel de control y las temperaturas desplegadas en el panel de control para la sección de almacenamiento del frigorífico y el congelador serán las configuraciones de fábrica "5" y "-18" grados respectivamente.

■ Configuración de la temperatura del frigorífico

Presione el botón "A2" hasta que el icono "D" comience a parpadear en el panel de control. Luego, presione el botón "A3" o "A4" para ajustar la temperatura. Se puede ajustar la temperatura del frigorífico entre 2 y 8 grados. Después de establecer la temperatura en el valor deseado, presione el botón "A5" para confirmar.

Nota: El parpadeo de icono "D" en el panel de control estará acompañado por el parpadeo del icono "E".

■ Configuración de la temperatura del congelador

Presione el botón "A2" hasta que el icono "H" comience a parpadear en el panel de control. Luego, presione el botón "A3" o "A4" para ajustar la temperatura. Se puede ajustar la temperatura del congelador entre -16 y -24 grados. Después de establecer la temperatura en el valor deseado, presione el botón "A5" para confirmar.

Nota: El parpadeo de icono "H" en el panel de control estará acompañado por el parpadeo del icono "F".

Presentación de las funciones

■ Enfriamiento rápido

Presione el botón "A2" hasta que el icono "B" comience a parpadear. Luego, presione el botón "A5" para activar la función de enfriamiento rápido. El icono "B" dejará de parpadear y aparecerá en forma permanente en el panel de control. Puede desactivar la función de enfriamiento rápido siguiendo los mismos pasos.

Si la temperatura del compartimento de refrigeración es demasiado baja, la función de enfriamiento adicional podría no funcionar. Esto es, al pulsar el botón "super-Cooling" una vez, el zumbador sonará una vez y el indicador no parpadeará, lo cual indicará que la temperatura del compartimento del refrigerador es demasiado baja y que no es necesario activar la función de enfriamiento adicional.

■ Función de vacaciones

Presione el botón "A2" hasta que el icono "C" comience a parpadear. Luego, presione el botón "A5" para activar la función de vacaciones. El icono "C" dejará de parpadear y aparecerá en forma permanente en el panel de control. Puede desactivar la función de vacaciones siguiendo los mismos pasos.

■ Congelación rápida

Presione el botón "A2" hasta que el icono "I" comience a parpadear. Luego, presione el botón "A5" para activar la función de congelación rápida. El icono "I" dejará de parpadear y aparecerá en forma permanente en el panel de control. Puede desactivar la función de congelación rápida siguiendo los mismos pasos.

■ Función de fabricación de hielo (sólo en aquellos modelos con fabricante de hielo)

Presione el botón "A2" hasta que el icono "J" comience a parpadear. Luego, presione el botón "A5" para activar la función de fabricación de hielo. El icono "J" dejará de parpadear y aparecerá en forma permanente en el panel de control. Puede desactivar la función de fabricación de hielo siguiendo los mismos pasos.

Nota: si no está instalado el hielo de la máquina, el icono H del panel de pantalla se mostrará como "Er".

■ Ajuste del tiempo de inyección de agua del fabricante de hielo (sólo en aquellos modelos con fabricante de hielo)

Presione el botón "A" hasta que el icono "K" comience a parpadear. Luego, presione el botón "A5" para ingresar en el ajuste del tiempo de inyección de agua del fabricante de hielo. El icono "K" dejará de parpadear y aparecerá en forma permanente en el panel de control. Se indicará el tiempo de inyección de agua a través del icono "H" y "D". Por ejemplo, si el tiempo está Ajustado en 4,0 segundos, el icono H mostrará un "4" y el "D" un "0". Presione el botón "A3" o "A4" para ajustar el tiempo aumentando y reduciendo el tiempo en intervalos de 0,5 segundos. Se puede ajustar el tiempo de inyección de agua entre 2 y 7 segundos. Después de haber ajustado el valor deseado, presione "A5" para confirmar. El icono "K" desaparecerá. Puede salir del ajuste del tiempo de inyección de agua del fabricante de hielo siguiendo los mismos pasos.

Nota: Sólo se puede realizar esta operación cuando se seleccione la función de fabricación de hielo.

■ Control de la pantalla de visualización

La pantalla de visualización se oscurecerá 1 minuto después de que se haya finalizado una operación. Recobrará la el brillo normal cuando abra la puerta o presione un botón. (La alarma no enciende la pantalla de visualización).

■ Alarma de apertura de la puerta

Cuando la puerta de la sección de almacenamiento del frigorífico se encuentre abierta durante más de 3 minutos, el icono "G" parpadeará y la alarma emitirá 3 pitidos cada 30 segundos. Si cierra la puerta, se silenciará la alarma y el icono "G" desaparecerá. También puede silenciar la alarma presionando el botón "A5".

■ Alarma de sobretemperatura

Cuando la temperatura de la sección de almacenamiento del congelador aumente a un valor determinado, el icono "G" aparecerá en forma permanente en el panel de control y la alarma emitirá 1 pitido cada 1 segundo. Cuando la temperatura de la sección de almacenamiento del congelador descienda a un nivel especificado, se silenciará la alarma y el icono "G" desaparecerá. También puede silenciar la alarma presionando el botón "A5".

■ Apagado de la sección de almacenamiento de la heladera

Mantenga presionado el botón "A1" durante 3 segundos y se apagará la sección de almacenamiento del frigorífico mientras que la sección de almacenamiento del congelador continuará funcionando en forma normal. En este momento, se apagará el icono "D" y el icono "E" se oscurecerá.

Mantenga presionado nuevamente el botón "A1" durante 3 segundos y la sección de almacenamiento de el frigorífico se encenderá, el icono D volverá a aparecer en el panel de control y el icono "E" recuperará su brillo normal.

Nota: Si se seleccionó previamente la función de refrigeración rápida o la función de vacaciones, se desactivará la función y se apagará el icono correspondiente cuando se apague la sección de almacenamiento del frigorífico.

■ Apagado de el frigorífico

Mantenga presionado el botón "A6" durante 3 segundos y el panel de la pantalla de visualización se apagará y el frigorífico dejará de funcionar. Mantenga presionado nuevamente el botón "A6" durante 3 segundos y el panel de la pantalla de visualización se encenderá y el frigorífico comenzará a funcionar en forma normal. Esta función no es equivalente a apagar la alimentación.

■ Indicación de error

Cuando aparezca el icono "E" o "F" debido a una anomalía, el frigorífico puede seguir funcionando y refrigerando. Por favor, póngase en contacto lo antes posible con el personal de servicio postventa profesional.

4 Models: AFT630IX/AFT630IB (Apéndice I)

Acerca de la sección de almacenamiento del frigorífico

■ Por favor, coloque en la sección de almacenamiento del frigorífico aquellos alimentos que desea almacenar durante períodos cortos o para consumo diario: A pesar de que la temperatura promedio en la mayoría de las partes de la sección de almacenamiento del frigorífico puede ser ajustada entre 0°C y 10°C, no se recomienda realizar un almacenamiento de los alimentos durante un período de tiempo largo. Sólo se debe utilizar la sección de almacenamiento del frigorífico para realizar un almacenamiento durante períodos de tiempo cortos.



■ Ajuste de la altura del estante

Se puede cambiar la posición del estante para que se adecue al tamaño o peso del alimento. Para ajustar la altura de un estante, extráigalo primero de la siguiente manera: levante su borde frontal y luego extráigalo.

Para colocar el estante, coloque las guías de los dos lados del estante en las ranuras de soporte y empújelo lo más adentro posible.

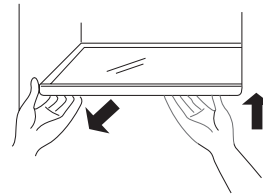

■ El cajón 0° y su utilización

El frigorífico cuenta con un cajón 0°. Puede ajustar la humedad del cajón 0° según las propiedades de los alimentos.

● Al girar el botón de control de humedad hacia la derecha, el cajón 0° puede almacenar los alimentos con una humedad más alta, ideal para pepinos, uvas, kiwis, caquis, etc.

● Al girar el botón de control de humedad hacia la izquierda, el cajón 0° puede almacenar los alimentos con una humedad más baja, ideal para fresas, naranjas, frijoles, ajo, sandía, ciruelas, tomates, etc.

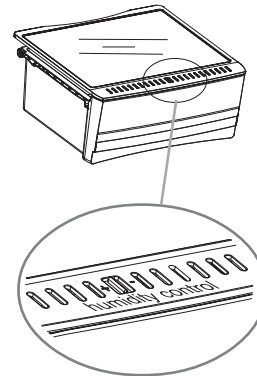

■ Compartimento para mantener los productos frescos a cero grados

La temperatura dentro de este compartimento es de aproximadamente 0°C. Ideal para almacenar pescado fresco, carne o alimentos cocidos.

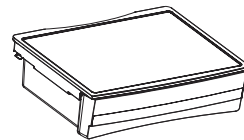

■ Limpieza de los compartimientos para botellas

Para extraer un compartimento para botellas, levántelo en dirección ① y sujete ambos lados para extraerlo en dirección ②. Después de efectuar la limpieza, instálelo utilizando el mismo procedimiento en orden inverso.

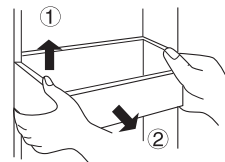

Acerca de la sección de almacenamiento del frigorífico

■ Utilización del estante plegable

La ilustración ① muestra al estante extendido en el cual puede colocar los envases de los alimentos de menor altura.

La ilustración ② muestra al estante plegado en el cual puede colocar los envases de los alimentos de mayor altura.

Para plegar el estante de ① a ②, simplemente presiónelo hacia adentro en la dirección de la flecha que aparece en la ilustración.

Para extender el estante de ② a ①, simplemente extráigalo en la dirección de la flecha que aparece en la ilustración.

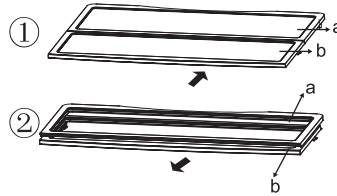

■ Utilización del soporte de alambre para botellas de vino

La ilustración ① muestra al soporte de alambre para botellas de vino plegado, el cual permite disponer de un mayor espacio de almacenamiento.

La ilustración ② muestra al soporte de alambre para botellas de vino extendido, el cual permite almacenar varias botellas de vino.

Para extender el soporte de alambre para botellas de vino de ① a ②, simplemente tire del alambre hacia abajo.

Para plegarlo de ② a ①, simplemente levante el alambre.

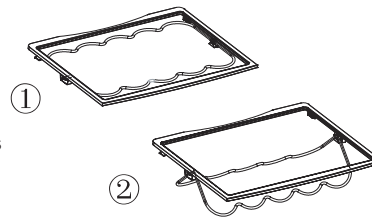

Nota

Asegúrese de mantener al mismo nivel los dos extremos de un estante. De lo contrario, podría caerse el estante o los alimentos que se encuentran sobre éste.

■ Áreas de almacenamiento recomendadas para los diferentes alimentos

Debido a que el aire frío circula dentro de la sección de almacenamiento del frigorífico, existen diferencias de temperatura dentro de ésta. Se debe colocar los diferentes tipos de alimentos en lugares diferentes dentro del frigorífico según sus propiedades.

- ① Huevos, manteca, queso, etc.
- ② Bebidas, alimento enlatado, etc.
- ③ Aderezos y alimento en escabeche.
- ④ Bebidas, alimento enlatado, tortas, etc.
- ⑤ Botellas de vino, champán, etc.
- ⑥ Leche, queso, etc.
- ⑦ Carne cocida, pescado fresco, carne, etc.
- ⑧ Frutas, vegetales, ensaladas, etc.

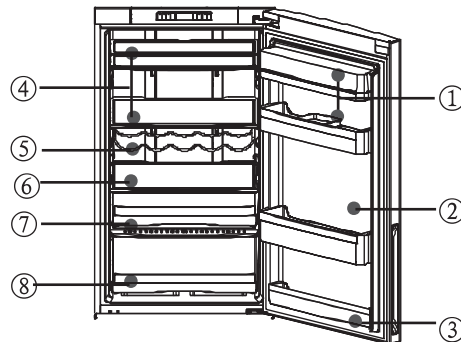

■ Lámpara de la sección de almacenamiento de el frigorífico y su reemplazo

Parámetros de la lámpara: 12V, 1W/4W/5W (la potencia depende del modelo). La lámpara utiliza una luz LED como la fuente de luz debido a que cuenta con un consumo de energía bajo y una vida útil larga. Si existe alguna anomalía, póngase en contacto con el personal de servicio postventa.

Precauciones de almacenamiento del frigorífico

Se deberá enfriar los alimentos calientes a temperatura ambiente antes de almacenarlos en el frigorífico.

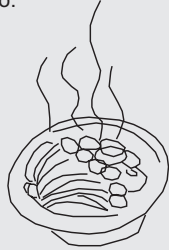

Limpie los alimentos y seque cualquier gota que se encuentre sobre estos antes de colocarlos en el frigorífico.



Se deberá sellar en forma adecuada los alimentos que se desea almacenar. Esto evitará que los alimentos se humedezcan debido a la evaporación y que se echen a perder.



Almacenamiento ordenado de los alimentos. Se deberá ordenar los alimentos que se desea almacenar según su categoría. Se deberá colocar en la parte frontal de los estantes los alimentos de consumo diario. Esto evita que la puerta esté abierta durante demasiado tiempo así como que los alimentos lleguen a su fecha de vencimiento debido a que usted olvidó consumirlos.



No almacene cantidades excesivas de alimentos. Se deberá almacenar los alimentos dejando un espacio entre éstos. Esto permite que el aire frío circule sin problemas y por lo tanto, se logre mejores resultados de almacenamiento.

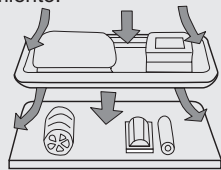

No coloque los alimentos demasiado cerca de las paredes interiores. No almacene alimentos con alto contenido de humedad pegados a las paredes internas. De lo contrario, podrían congelarse en las paredes. Coloque los alimentos alejados de las paredes internas.

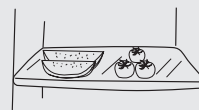

Nota

Evite que los alimentos (especialmente los alimentos en aceite) entren en contacto directo con el revestimiento interno, debido a que el aceite podría deteriorar el revestimiento interno. Por lo tanto, se recomienda limpiar cualquier suciedad aceitosa que se encuentre en el frigorífico.

Consejos acerca del almacenamiento de alimentos en el compartimiento de almacenamiento del frigorífico

En el caso de nabos, rábanos y otros vegetales similares, corte las hojas antes de almacenarlos a fin de evitar que los nutrientes sean absorbidos por las hojas.

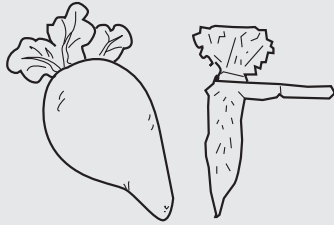

Descongele los alimentos congelados en el compartimiento de almacenamiento del frigorífico. De este modo, puede utilizar los alimentos congelados para reducir la temperatura del compartimiento y ahorrar energía.



Se puede almacenar algunos vegetales como cebollas, ajos, jengibres, castañas de agua y otros alimentos aromáticos durante períodos largos a temperatura normal. No es necesario almacenarlos en el frigorífico.

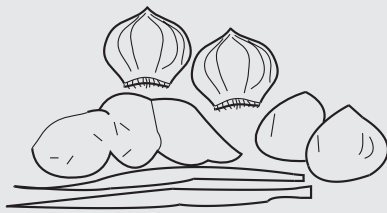

Se puede acelerar el metabolismo de los calabacines, melones, papayas, bananas, piñas si se los almacena en el frigorífico. Por lo tanto, no se recomienda almacenarlos en el compartimiento de almacenamiento del frigorífico. Sin embargo, el almacenamiento de frutas verdes en el frigorífico durante determinados períodos puede estimular su maduración.



Precauciones de almacenamiento del congelador

Hot food should not be stored in the refrigerator until it has cooled down to room temperature



Los alimentos cortados en porciones pequeñas se congelarán más rápido y serán más fáciles de descongelar y cocinar. El peso recomendado para cada porción es menor a 2,5 kg.

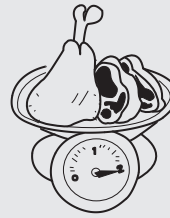

Se recomienda envasar los alimentos antes de colocarlos en el congelador. La parte exterior de los envases deberá estar seca con el fin de evitar que se peguen unos con otros. Los materiales de los envases deberán no tener olor, ser herméticos y no tóxicos.



Con el fin de evitar que los alimentos lleguen a su fecha de vencimiento, anote la fecha de congelación, límite de tiempo y nombre del alimento en el envase según los períodos de almacenamiento de los diferentes alimentos.

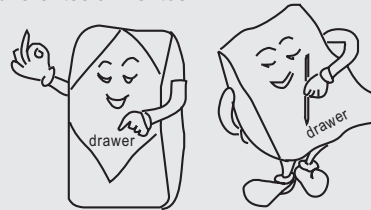

Sólo retire del congelador la cantidad de alimento necesaria. No se podrá volver a congelar la comida que fue descongelada, a menos que sea primero cocinada. De lo contrario, no podría ser comestible.

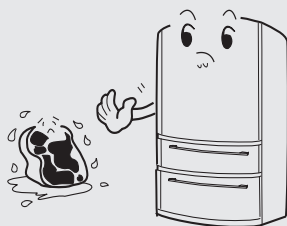

No coloque en el congelador cantidades excesivas de alimentos frescos. Se recomienda utilizar la capacidad de enfriamiento del frigorífico. (Consulte "Datos técnicos").

Instrucciones de utilización del fabricante de hielo (sólo en aquellos modelos con fabricante de hielo)

① Instrucciones antes de utilizar el fabricante de hielo

- Corte la tubería de agua a la longitud deseada asegurándose de que no quede doblada en forma excesiva. Generalmente, la longitud total no excede los 5 metros. Una tubería demasiado larga puede reducir la presión de agua y, como resultado, reducir el caudal de salida de agua y la capacidad de fabricación de hielo.
- La tubería de agua deberá estar alejada de cualquier fuente de calor debido a que ésta no es resistente al calor.
- La tubería de agua deberá ser instalada y examinada por personal profesional autorizado.
- Se deberá conectar el fabricante de hielo a una fuente de agua con una presión entre 1,5 bar y 7 bar.

② Limpieza de la cubitera

- Desactive la función de fabricación de hielo en el panel de pantalla. Extraiga del frigorífico el ensamblaje del fabricante de hielo. Voltee el fabricante de hielo y podrá ver la cubitera.
- Tire del sujetador ovalado del fabricante de hielo en dirección ①.
- Extraiga la cubitera en dirección ②.
- Después de la limpieza, instale la cubitera siguiendo los pasos anteriores en dirección inversa. Presione firmemente la máquina de hielo, cierre la puerta del congelador y active la función de fabricación de hielo desde el panel de pantalla.

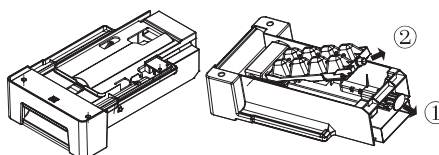

③ Precauciones

- Nunca instale la tubería de agua del fabricante de hielo en un lugar con temperatura ambiente inferior a 0°C con el fin de evitar que el agua se congele dentro de la tubería.
- El fabricante de hielo comenzará a fabricar cubitos de hielo cuando la temperatura interna sea de -12°C o inferior. (Si se utiliza el fabricante de hielo por primera vez o después de un período extenso de vacaciones, se deberá desechar los primeros cubitos de hielo fabricados debido a que podrían existir impurezas en la tubería de agua).
- Después de que se instale el frigorífico, se deberá colocar correctamente la tubería de agua con el fin de evitar que quede aplastada.
- La instalación del fabricante de hielo deberá ser realizada sólo por un agente de servicio técnico autorizado.
- Sólo se deberá utilizar agua potable en este fabricante de hielo.

④ Principio de funcionamiento del fabricante de hielo.

Se fabrican 8 cubitos de hielo en cada ciclo. La capacidad de fabricación de hielo depende de la temperatura ambiente, frecuencia de apertura de la puerta, presión de agua, temperatura del congelador y otras condiciones.

Para asegurar que la cubitera esté completa con cubitos de hielo, coloque periódicamente los cubitos de hielo dentro del cajón del congelador.

Debido a que el fabricante de hielo fabrica 8 cubitos de hielo por ciclo, es normal que se peguen unos con otros. (Se puede mejorar esta situación reduciendo la duración del suministro de agua).



Nota

En el caso de un frigorífico recién instalado, aguarde a que funcione durante 24 horas antes de fabricar hielo.

⑤ Si es su primer fabricante de hielo

Es posible que escuche algún ruido de "crujido" en el proceso de fabricación de hielo. No se preocupe, esto es normal.

⑥ Si no utiliza con frecuencia los cubitos de hielo

Los cubitos de hielo almacenados durante períodos extensos de tiempo pueden opacarse o emanar un olor extraño. Vacíe periódicamente la cubitera y límpiela con agua tibia. Antes de volver a colocar la cubitera, asegúrese de que se enfríe y se seque bajo la luz del sol tenue. De lo contrario, los cubitos de hielo podrían pegarse en la cubitera.

⑦ Si no desea utilizar la cubitera durante un período extenso de tiempo

Extraiga todos los cubitos de la cubitera y lave la cubitera con agua tibia. Enjuague la cubitera con un paño seco antes de volverla a colocar en el frigorífico. Después de eso, apague la válvula entre la fuente de agua y el frigorífico.

Descongelamiento y limpieza

■ Descongelación del congelador

El congelador se descongela en forma automática. No es necesaria ninguna operación manual.

■ Limpieza

Se deberá limpiar periódicamente el frigorífico con el fin de evitar olores de alimentos mal almacenados.

● Para su seguridad, desenchufe el cable de alimentación antes de limpiar el frigorífico.

● Limpie el frigorífico con un paño suave o una esponja con agua tibia (se puede agregar detergente suave).

● Limpie con un paño seco las gotitas de agua que encuentre sobre las superficies del frigorífico.

■ Utilización del filtro de limpieza (sólo disponible en algunos modelos)

● La vida útil del filtro de limpieza es de 5 a 6 años. Sin embargo, debido a que el tipo y concentración de olores es diferente en cada frigorífico debido a las distintas condiciones y ambientes de funcionamiento, le recomendamos establecer el ciclo de reemplazo en 3 años.

● Después de una utilización prolongada, puede colocar el filtro de limpieza bajo el sol durante 30 minutos con el fin de que recupere su efecto desodorizante. Para efectuar la limpieza, utilice un flujo de agua lento.



Notas

① El frigorífico es muy pesado. Cuando está moviendo el frigorífico para su limpieza o reparación, tenga cuidado de no dañar el piso. Mantenga el frigorífico de pie durante su movimiento. No mueva el frigorífico balanceándolo con el fin de evitar dañar el piso.

② No rocíe ni enjuague el frigorífico con agua con el fin de evitar daños en su aislación eléctrica.

③ No limpie el frigorífico con un cepillo duro, cepillo de alambre, detergente en polvo, gasolina, acetato de amilo, acetona y soluciones orgánicas similares, agua tibia, ácido, o soluciones alcalinas. Con el fin de evitar daños, limpie el frigorífico con detergentes especiales para frigoríficos.

④ No toque las partes de hierro frío con las manos húmedas. De lo contrario, su piel podría pegarse a las partes de hierro frío.

⑤ Cuando se efectúe la limpieza, no limpie los estantes de vidrio que están fríos con agua tibia. De lo contrario, el vidrio podría agrietarse debido al cambio repentino de temperatura y causar lesiones personales o pérdidas materiales.

● Mantenga siempre limpia la junta de la puerta.



Interrupción de la utilización del frigorífico

■ Medidas a tomar durante un corte de energía

Incluso en verano, los alimentos pueden ser almacenados en el frigorífico durante algunas horas después de un corte de energía. Si ocurre un corte de energía, comuníquese con la empresa de energía eléctrica para obtener información acerca de la duración del corte.

● No coloque alimentos adicionales en el frigorífico durante un corte de energía e intente abrir la puerta la menor cantidad de veces posible.

Si se proporcionó un aviso previo acerca de un corte de energía y dicho corte tendrá una duración superior a las 24 horas, fabrique hielo y colóquelo en un recipiente ubicado en la parte superior del compartimiento de almacenamiento del frigorífico.



Nota

Debido a que la temperatura del frigorífico aumentará durante un corte de energía u otras anomalías, se verá reducido el período de almacenamiento y la calidad comestible de los alimentos.

■ Interrupción de la utilización del frigorífico

Si no se utilizará el frigorífico durante un período extenso de tiempo, desenchufe el cable de alimentación, desconecte la fuente de agua y límpiela con el método que se describe anteriormente.

Mantenga la puerta del frigorífico abierta a fin de evitar que cualquier alimento que permanezca en el frigorífico emane malos olores.



Nota

Para asegurar una vida útil óptima del frigorífico, se recomienda que el frigorífico no sea apagada a menos que sea necesario.

■ Antes de irse de vacaciones

Si se fuera de vacaciones durante un período de tiempo extenso, desenchufe el cable de alimentación y desconecte la fuente de agua. Retire cualquier alimento y espere a que el hielo se descongele. Luego, limpie y seque el interior del frigorífico, y mantenga la puerta del frigorífico abierta a fin de evitar que cualquier alimento que permanezca en el frigorífico emane malos olores. Si se espera que la temperatura ambiente descienda a una temperatura inferior a 0°C, póngase en contacto con una persona de servicio técnico calificada para drenar el agua que se encuentre en el sistema de suministro de agua. De lo contrario, podrían causarse pérdidas materiales graves producto del derrame de agua si la tubería o junta de agua llegara a dañarse.

■ Movimiento del frigorífico:

● Desenchufe el frigorífico.

● Retire todos los alimentos.

● Asegure con cinta adhesiva los estantes y el cajón 0° del compartimiento de almacenamiento del frigorífico así como los estantes y otras partes móviles del congelador.

● Cierre la puerta y asegúrela con cinta adhesiva.

● No incline el frigorífico más de 45 grados (ángulo hacia la posición vertical) para evitar dañar el sistema de refrigeración.

● Con el fin de evitar daños materiales o lesiones personales, no mueva el frigorífico utilizando la manija.

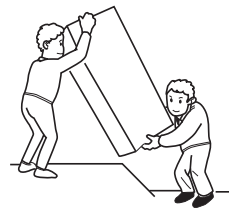

Nunca coloque el frigorífico en forma horizontal.

Advertencia:

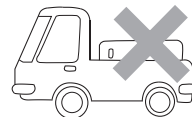

Resolución de problemas

Antes de ponerse en contacto con servicio técnico, lea primero la siguiente tabla de resolución de problemas. Esta tabla puede ayudarle a ahorrar tiempo y dinero. La tabla contiene problemas comunes excepto aquellos causados por defectos en la mano de obra o materiales del frigorífico.

Problema	Causa	Solución
Funcionamiento del frigorífico		
El compresor no funciona.	<ul style="list-style-type: none"> ● El frigorífico se encuentra en el ciclo de descongelación. ● El frigorífico no se encuentra enchufado a la toma de corriente. ● El frigorífico se encuentra apagado. 	<ul style="list-style-type: none"> ● Esto es normal en el caso de una frigorífico con descongelación automático. ● Verifique que el enchufe se encuentre conectado firmemente en la toma de corriente. ● Presione el botón "Power" ("Encendido/apagado") durante 3 segundos para encender el frigorífico o gire la perilla desde OFF ("APAGADO") a la posición de selección de temperatura.
El frigorífico funciona constantemente o durante un período de tiempo largo.	<ul style="list-style-type: none"> ● La temperatura interior o exterior es demasiado alta. ● El frigorífico estuvo apagado durante un período de tiempo largo. ● El fabricante de hielo automático se encuentra en funcionamiento. ● Se abre con frecuencia la puerta o durante un período de tiempo largo. ● La puerta del compartimiento de el frigorífico/congelador no se encuentra cerrada en forma correcta. ● La temperatura del compartimiento de almacenamiento del congelador se encuentra establecida en un valor muy bajo. ● La junta de la puerta del compartimiento del frigorífico/congelador se encuentra sucia, desgastada, dañada o colocada en forma incorrecta. ● El condensador se encuentra sucio. 	<ul style="list-style-type: none"> ● En este caso, es normal que el frigorífico funcione durante un período de tiempo largo. ● Generalmente, el frigorífico demora de 8 a 12 horas en enfriarse por completo. ● El proceso de fabricación de hielo hace que el frigorífico funcione durante más tiempo. ● El aire cálido ingresa en el frigorífico y hace que el frigorífico funcione constantemente. No abra la puerta con demasiada frecuencia. ● Asegúrese de que el frigorífico se encuentre ubicado en una superficie nivelada y que no exista ningún alimento o envase que impida que la puerta quede cerrada en forma correcta. Consulte "Apertura/cierre de la puerta/cajón" dentro de la sección "Problema". ● Establezca la temperatura en un valor más alto hasta que se obtenga una temperatura del frigorífico aceptable. La temperatura del frigorífico demora 24 horas en estabilizarse. ● Limpie o reemplace la junta de la puerta. Una grieta en la junta de la puerta puede hacer que el frigorífico funcione durante más tiempo para mantener la temperatura deseada. ● Limpie el condensador.
Temperatura demasiado alta		
La temperatura en el compartimiento de almacenamiento de el frigorífico/congelador es demasiado alta.	<ul style="list-style-type: none"> ● Se abre con frecuencia la puerta o durante un período de tiempo largo. ● La temperatura se encuentra establecida en un valor demasiado alto. ● La puerta no esté cerrada en forma correcta. ● El condensador se encuentra sucio. 	<ul style="list-style-type: none"> ● El aire cálido ingresará en el frigorífico cada vez que se abra la puerta. Intente abrir la puerta la menor cantidad de veces posible. ● Cambie la configuración de temperatura. ● Consulte "Apertura/cierre de la puerta/cajón" dentro de la sección "Problema". ● Limpie el condensador.
La temperatura del compartimiento de almacenamiento del congelador es demasiado alta mientras que la temperatura del compartimiento de almacenamiento de el frigorífico es la adecuada.	<ul style="list-style-type: none"> ● La temperatura del congelador se encuentra establecida en un valor demasiado alto. 	<ul style="list-style-type: none"> ● Establezca la temperatura del congelador en un valor más bajo. La temperatura de el frigorífico demora 24 horas en estabilizarse.

Resolución de problemas

Problema	Causa	Solución
Temperatura demasiado alta		
La temperatura del compartimiento de almacenamiento de el frigorífico es demasiado alta mientras que la temperatura del compartimiento de almacenamiento del congelador es la adecuada.	<ul style="list-style-type: none"> ● La temperatura de el frigorífico se encuentra establecida en un valor demasiado alto. 	Establezca la temperatura de el frigorífico en un valor más bajo. La temperatura de el frigorífico demora 24 horas en estabilizarse.
Agua/humedad/hielo en el frigorífico		
Se acumula humedad en las paredes internas de el frigorífico.	<ul style="list-style-type: none"> ● Clima cálido y húmedo. ● La puerta no esté cerrada en forma correcta. ● Se abre con frecuencia la puerta o durante un período de tiempo largo. 	<ul style="list-style-type: none"> ● La acumulación de hielo y humedad se da con mayor frecuencia en estos climas. ● Consulte "Apertura/cierre de la puerta/cajón" dentro de la sección "Problema". ● No abra la puerta con demasiada frecuencia.
Agua/humedad/hielo en la superficie exterior de el frigorífico		
Se acumula humedad en la superficie externa de el frigorífico o entre las dos puertas.	<ul style="list-style-type: none"> ● Clima húmedo. ● La puerta de el frigorífico no está cerrada en forma correcta. Esto causa condensación del aire frío que se encuentra dentro de el frigorífico y el aire cálido que se encuentre fuera de ésta. 	<ul style="list-style-type: none"> ● Esta situación es normal en climas húmedos. La humedad de el frigorífico descenderá cuando la humedad del clima sea menor. ● Consulte "Apertura/cierre de la puerta/cajón" dentro de la sección "Problema".
Fabricador de hielo automático		
El fabricante de hielo no fabrica hielo.	<ul style="list-style-type: none"> ● El fabricante de hielo no se encuentra encendido. ● La válvula de suministro de agua no se encuentra activada. ● La temperatura del congelador no es lo suficientemente baja. ● El fabricante de hielo no se encuentra instalado en su lugar determinado. 	<ul style="list-style-type: none"> ● Encienda el fabricante de hielo desde el panel de visualización. ● Active la válvula de suministro de agua. ● Consulte "Apertura/cierre de la puerta/cajón" dentro de la sección "Problema". ● Coloque el fabricante de hielo en su lugar adecuado.
La capacidad de fabricación de hielo es insuficiente.	<ul style="list-style-type: none"> ● La capacidad de fabricación de hielo es menor que la esperada. ● La temperatura del congelador no es lo suficientemente baja. 	<ul style="list-style-type: none"> ● El fabricante de hielo puede fabricar aproximadamente 1 kg. de cubitos de hielo en 24 horas. ● Establezca la temperatura del congelador en un valor más bajo.
El fabricante de hielo no detiene la fabricación de hielo.	<ul style="list-style-type: none"> ● Algún objeto del compartimiento de almacenamiento del congelador empujó la barra de detección de hielo del fabricante de hielo a una posición más baja. 	<ul style="list-style-type: none"> ● Extraiga el objeto que está restringiendo la barra de detección de hielo, libere la barra de detección de hielo y elimine los restos de hielo congelado de la barra de detección de hielo.
Los cubitos de hielo tienen un mal sabor.	<ul style="list-style-type: none"> ● Los cubitos de hielo están impregnados con los olores del compartimiento de almacenamiento de el frigorífico o congelador. ● El agua suministrada al fabricante de agua no es agua potable. ● Se almacenó los cubitos de hielo durante un período de tiempo extenso. 	<ul style="list-style-type: none"> ● Cubra con cuidado todos los alimentos. Deseche los helos almacenados durante periodos de tiempo largos o fabricados con las primeras cargas del fabricante de hielo. ● Agregue un filtro a la tubería de suministro de agua. Consulte a una empresa de purificación de agua. ● Deseche los cubitos de hielo almacenados durante demasiado tiempo.
Malos olores dentro de el frigorífico		
La parte interna de el frigorífico está sucia.	<ul style="list-style-type: none"> ● La parte interna de el frigorífico requiere una limpieza. ● Se almacenó alimentos con olores fuertes en el frigorífico. 	<ul style="list-style-type: none"> ● Limpie la parte interna de el frigorífico. ● Envuelva herméticamente los alimentos.

Resolución de problemas

Problema	Causa	Solución
Si escucha		
Pitidos.	<ul style="list-style-type: none"> ● La puerta del compartimiento de almacenamiento de el frigorífico se encuentra abierta. ● La temperatura del congelador se encuentra establecida en un valor demasiado alto. 	<ul style="list-style-type: none"> ● Cierre la puerta o apague la alarma en forma manual. ● El sonido de la alarma es normal cuando utiliza el frigorífico por primera vez debido a la alta temperatura que existe en el interior. Puede apagar la alarma en forma manual.
Ruidos anormales.	<ul style="list-style-type: none"> ● El frigorífico no se encuentra instalada sobre una superficie nivelada. ● El frigorífico está haciendo contacto con algún objeto ubicado alrededor de ésta. 	<ul style="list-style-type: none"> ● Ajuste las patas para nivelar el frigorífico. ● Retire cualquier objeto que se encuentre alrededor de el frigorífico.
Ruidos casi similares al del flujo de agua.	<ul style="list-style-type: none"> ● Este ruido pertenece al sistema de refrigeración. 	<ul style="list-style-type: none"> ● Ruido normal.
Calentamiento de la superficie de el frigorífico.	<ul style="list-style-type: none"> ● El sistema de descondensación se encuentra en funcionamiento. 	<ul style="list-style-type: none"> ● Este sistema evita la condensación dentro de el frigorífico. El calentamiento de la superficie de el frigorífico es normal.



Significado del contenedor de basura con ruedas tachado:

No deseche artefactos eléctricos como desechos municipales sin clasificación. Utilice las instalaciones de recolección por separado. Póngase en contacto con el ayuntamiento para obtener información acerca de los sistemas de recolección disponibles.

Si se desecha los aparatos eléctricos en vertederos o basureros, podrían filtrarse sustancias peligrosas en el agua subterránea y entrar en contacto con la cadena alimentaria, situación que dañará su salud y bienestar.

Cuando se sustituya electrodomésticos viejos por nuevos, el comerciante está legalmente obligado a recibir el electrodoméstico viejo para su desecho de forma gratuita.

Índice

Estimado Cliente

Obrigado por ter escolhido um artigo de qualidade, concebido e fabricado para satisfazer plenamente as exigências da vida moderna, e que irá garantir-lhe uma longa duração, indo ao encontro das suas expectativas.

Estas instruções de utilização são válidas para aparelhos diferentes. Para alguns tipos podem existir algumas variações.

Antes de utilizar

Principais características	1
Descrição dos vários componentes	2-3
Normas de segurança	4-6
Colocação do combinado	7
Preparar o combinado antes de o usar	8-9

Instruções para utilização

Apresentação das funções	10-15
Acerca do frigorífico	16
Acerca dos vários compartimentos do frigorífico	17
Precauções ao guardar alimentos no frigorífico	18
Sugestões para guardar os alimentos no frigorífico	19
Precauções ao guardar alimentos no congelador	20
Instruções para fazer gelo (apenas nos modelos com função para fazer gelo)	21

Manutenção

Descongela e limpar	22
Desligar o combinado	23
Resolução de problemas	24-26

- Leia atentamente este manual antes de usar o combinado.
- Guarde este manual para referência futura.
- Observe o combinado que pretende comprar para se certificar do aspecto, cor e direcção de abertura da porta do mesmo.

Principais características

- ◆ Fazedor de gelo automático amovível (apenas nalguns modelos)
- ◆ A porta do congelador é substituída por duas gavetas. Isto facilita o acesso aos alimentos ao mesmo tempo de poupa energia e proporciona uma maior facilidade de utilização (apenas nalguns modelos).
- ◆ Estrutura para meia prateleira.
- ◆ Sistema de iluminação inovador e eficaz.
- ◆ Suporte para garrafas desdobrável.
- ◆ Caixa grande para legumes e com ajuste do nível de humidade.
- ◆ Função Férias
- ◆ O ligar/desligar do combinado é definido no visor (apenas nalguns modelos).
- ◆ O compartimento do frigorífico pode ser ligado/desligado independentemente.
- ◆ Função de alarme inteligente: alarme automático de sobreaquecimento, mau funcionamento, porta aberta.
- ◆ Teclas sensíveis ao toque (apenas nalguns modelos)
- ◆ Função para eliminar cheiros (apenas nalguns modelos).
- ◆ Compartimento para guardar produtos frescos a zero graus.

Descrição dos vários componentes

Modelos: AFL631CB/AFL631CS/AFD631CX/AFD631CB/AFD631CS/
AFD630IX/AFD630IB/AFD630IS/AFT630IX/ AFT630IB

Compartimentos
do frigorífico

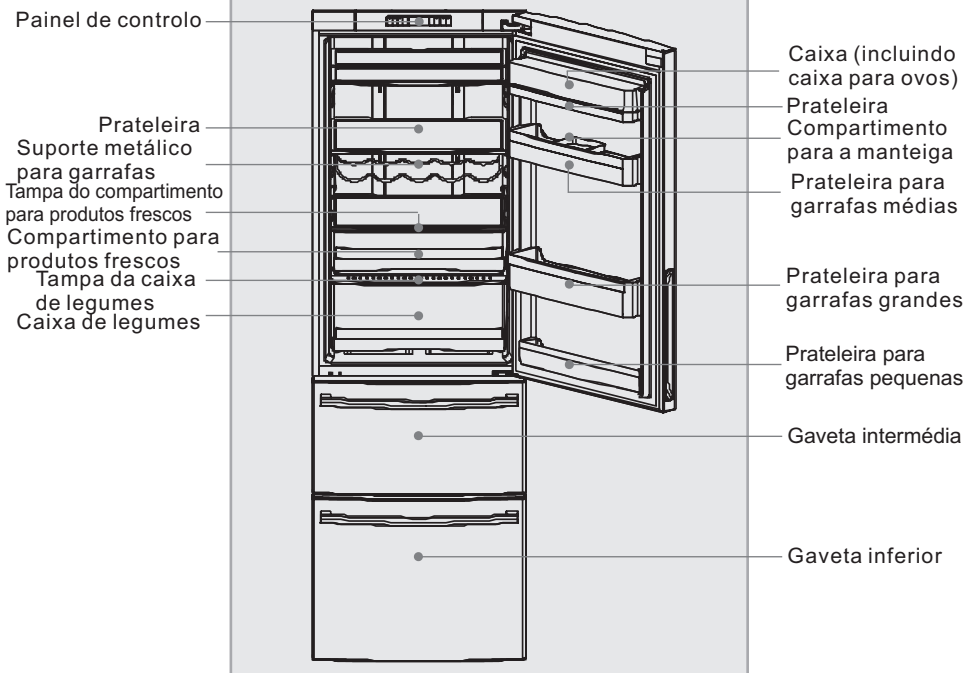

Compartimentos
do congelador

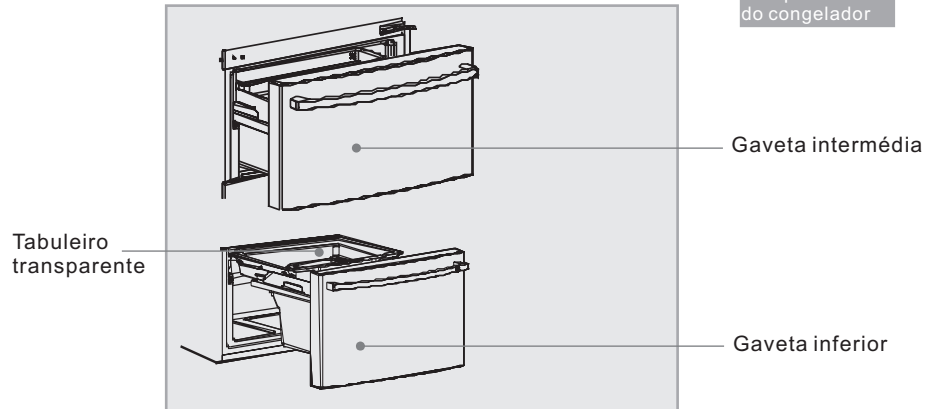

Os acessórios mostrados são aplicáveis a vários modelos. Podem existir ligeiras diferenças entre os diversos modelos.

Descrição dos vários componentes

Modelos: CFE533CW/CFE533AW/CFE633CW/CFL533CB/CFL533CS/CFL533AB/
CFL533AS/CFL633CB/CFL633CS

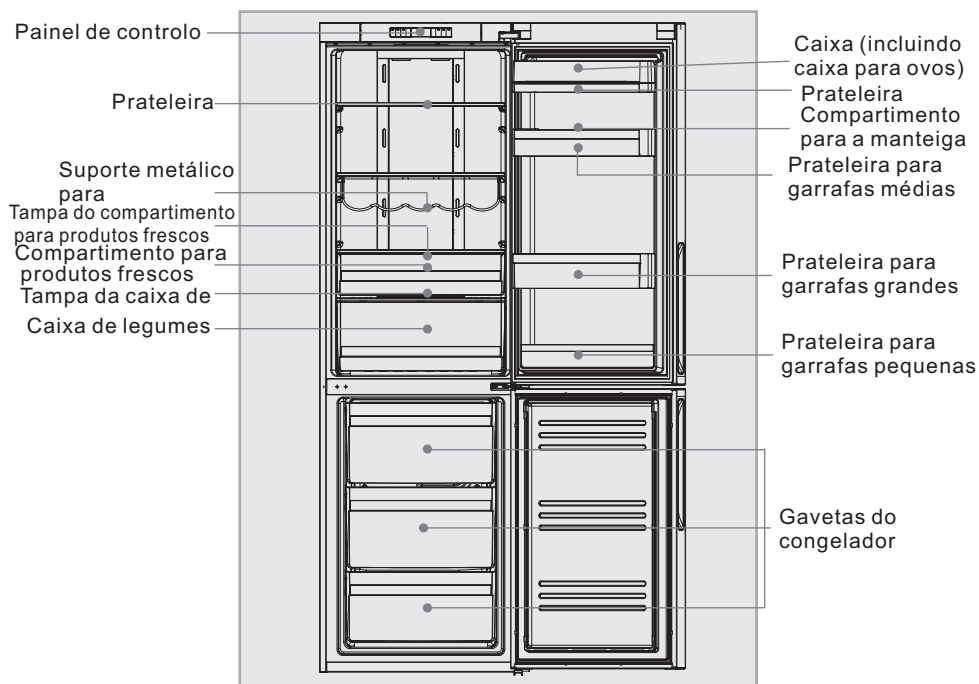

Nota

Os acessórios mostrados são aplicáveis a vários modelos. Podem existir ligeiras diferenças entre os diversos modelos.

Normas de segurança

O combinado utiliza uma alimentação a.c. 220-240 V/50 Hz. Uma flutuação anómala em termos da voltagem pode fazer com que o combinado não funcione ou pode danificar o controlo da temperatura ou o compressor. O combinado pode também produzir um ruído fora do normal durante o funcionamento do compressor. Se tal acontecer, deve montar um regulador automático.

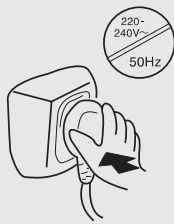

Deve ser fornecida uma ficha de alimentação própria com a devida ligação à terra. O cabo de alimentação do combinado está equipado com uma ficha de 3 fios (ligação à terra) que encaixe numa tomada eléctrica padrão também com 3 fios (ligação à terra). Nunca corte ou remova o terceiro terminal (ligação à terra). A ficha deve ficar acessível após instalação do combinado.

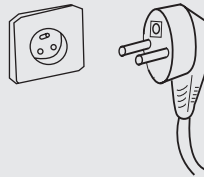

Cuidados a ter com o cabo de alimentação

- Segure pela ficha e não pelo cabo ao desligar o combinado.
- Certifique-se de que o cabo de alimentação não está entalado nalguma parte do combinado. Não pise o cabo de alimentação.
- Tenha cuidado para não tropeçar no cabo de alimentação e para não o danificar ao afastar o combinado da parede.

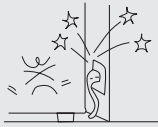

Cabo de alimentação danificado

Quando o cabo de alimentação é danificado ou a ficha se encontra desgastada, desligue o combinado e consulte um agente autorizado para proceder à substituição do cabo ou da ficha

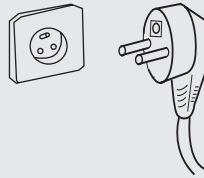

Se houver uma fuga de gás de hulha ou de outro gás inflamável na proximidade do combinado

- Desligue a válvula do gás;
- Abra as portas e as janelas;
- Não desligue ou ligue os cabos de alimentação do combinado ou de qualquer outro equipamento.



Desligue o combinado nas seguintes situações:

- Em caso de limpeza ou manutenção;
- Para substituir a lâmpada

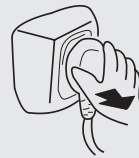

Normas de segurança

Nunca guarde materiais inflamáveis, explosivos ou corrosivos no combinado.



Não guarde medicamentos, bactérias ou agentes químicos no combinado. Este combinado é um electrodoméstico, não sendo por isso apropriado para guardar materiais que requeiram temperaturas exactas.

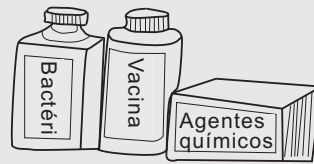

Não guarde ou use gasolina ou outros materiais inflamáveis nas proximidades do combinado para evitar o risco de incêndio.



Não coloque objectos instáveis (objectos pesados, recipientes cheios de água) na parte de cima do combinado para evitar quaisquer ferimentos pessoais causados pela queda dos mesmos ou ainda a possibilidade de choque eléctrico devido ao contacto com a água.

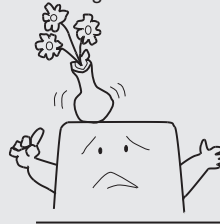

Não se pendure nas prateleiras para garrafas existentes na porta do combinado. A porta pode desencaixar-se, as prateleiras podem soltar-se ou o combinado pode cair. Não se ponha em pé sobre as portas do compartimento de congelação quando quiser colocar ou retirar alimentos do frigorífico.



Não toque na superfície interior do compartimento do congelador, sobretudo se tiver as mãos molhadas pois estas podem ficar coladas a esta superfície.



Normas de segurança

Abra e feche as portas utilizando apenas as pegas. O espaço existente entre as duas portas e entre estas e a estrutura externa do combinado é muito pequeno. Evite qualquer contacto com estas áreas para não entalar os dedos. Abra ou feche as portas do combinado apenas quando não existirem crianças na zona de movimentação da porta.



Para garantir o correcto isolamento do combinado em termos do seu circuito eléctrico, não pulverize ou molhe o combinado ao limpá-lo e não o coloque numa zona húmida ou num local onde o mesmo possa ser salpicado por água.



Qualquer operação de desmontagem ou de alteração do combinado apenas deve ser realizada mediante autorização. Qualquer movimentação do combinado pode danificar o circuito de refrigeração. Podem também verificar-se danos materiais ou ferimentos pessoais. A reparação do combinado apenas deve ser levada a cabo por pessoal técnico devidamente qualificado.

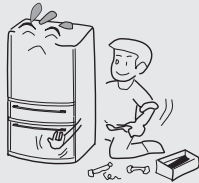

Nunca guarde garrafas de cerveja ou de refrigerantes no congelador pois estas podem rebentar ao congelar.



Desligue o combinado em caso de corte no abastecimento de energia ou antes de o limpar. Aguarde durante pelo menos 5 minutos antes de voltar a ligar o combinado. Se desligar e ligar novamente o combinado várias vezes poderá danificar o compressor.

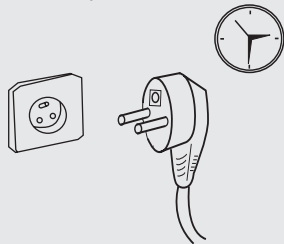

Quando quiser deitar o combinado fora e para evitar que as crianças fiquem presas no interior do mesmo, remova as portas e as prateleiras e deposite-as num local apropriado.

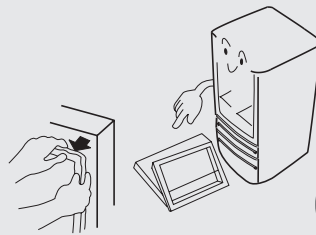

Colocação do combinado

Nivelação do combinado

O combinado deve ser colocado sobre uma superfície plana e sólida. Se o combinado for colocado sobre uma plataforma, esta deve ser plana e feita de material forte e resistente ao fogo. Nunca utilize o material de embalagem como plataforma para o combinado. Se o combinado evidenciar alguma instabilidade, pode regular a altura dos pés ajustáveis rodando-os no sentido dos ponteiros do relógio ou em sentido contrário.

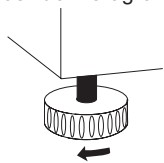

Sentido dos ponteiros do



Não tente guardar uma grande quantidade de alimentos no congelador para evitar o funcionamento prolongado do compressor ou a queda de alimentos. Recomendamos-lhe que não ultrapasse a altura das gavetas. O peso total dos alimentos guardados no congelador não deve exceder os 30 kg. Para evitar a queda de alimentos não puxe a gaveta com muita força ou na diagonal.

O equipamento deve ser posicionado de forma a que a ficha fique acessível.

Se o cabo de alimentação estiver danificado, este deve ser substituído pelo fabricante, seu agente autorizado ou pessoal técnico qualificado para evitar qualquer situação de perigo.

Aviso: Mantenha as aberturas de ventilação, tanto do equipamento como da estrutura embutida, livres de quaisquer obstruções. Aviso: Não use dispositivos mecânicos ou outros que acelerem o processo de descongelação para além dos recomendados pelo fabricante.

Aviso: Não danifique o circuito de refrigeração.

Aviso: Não use equipamentos eléctricos no interior dos compartimentos dos alimentos a não ser que se trate de equipamentos recomendados pelo fabricante.

Aviso: Este equipamento não deve ser usado por pessoas (incluindo crianças) com uma reduzida capacidade física, sensorial ou mental, com falta de experiência ou conhecimentos a não ser sob supervisão ou caso lhes tenham sido dadas

instruções relativas à utilização do equipamento pela pessoa responsável pela sua segurança.

Aviso: As crianças devem ser sempre supervisionadas para ter a certeza de que não brincam com o equipamento.

Nunca coloque o combinado numa área húmida ou num local onde este possa ser salpicado de água. Limpe e seque os salpicos de água e as manchas com um pano macio.

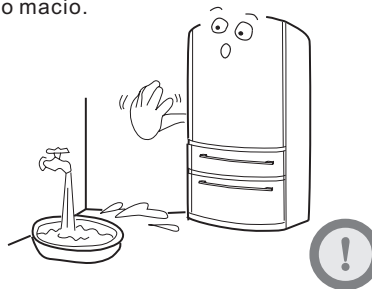

O combinado deve ser colocado num local bem ventilado e não muito longe de água potável. Deve deixar um espaço de pelo menos 20 cm e 10 cm em redor e por cima do combinado respectivamente.

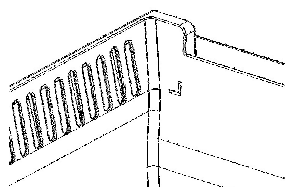
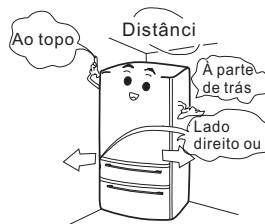

Preparar o combinado antes de o usar

- ① Remova todos os materiais de embalagem
Remova também a esponja e a fita adesiva que prendem os acessórios.

- ② Verifique os acessórios e a documentação que acompanham o combinado
Confirme os itens que constam da embalagem tendo como referência e lista de componentes. Se houver qualquer problema, peça ajuda na loja onde comprou o combinado.



- ③ Instalação das pegas
(AFL631CB/AFL631CS/AFD631CX/AFD631CB/AFD631CS/AFD630IX/AFD630IB/AFD630IS/AFT630IX/AFT630IB) Retire as duas pegas da caixa de acessórios e coloque-as nas respectivas ranhuras tal como mostra a imagem. Fixe as pegas às portas com os parafusos fornecidos (4) e de cima para baixo.

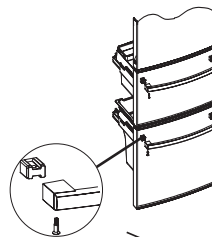

- ④ Mova o combinado para o local onde o pretende usar
(Consulte a secção “Colocação do combinado”)

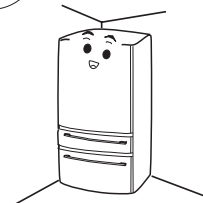

- ⑤ Recomendamos-lhe que limpe o combinado antes de o usar
Limpe o interior e o exterior do combinado com água antes de colocar quaisquer alimentos no mesmo.



- ⑥ Deixe o combinado descansar
Depois de ter nivelado e limpo o combinado deixe-o descansar durante pelo menos 6 horas antes de o ligar de forma a garantir um funcionamento normal.

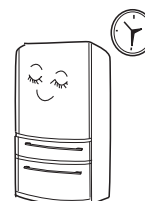

Preparar o combinado antes de o usar

- ① **Ligação à fonte de alimentação**
Quando o combinado for ligado à fonte de alimentação, as temperaturas do frigorífico e do congelador são automaticamente definidas para 5 e -18 respectivamente.
- ② **Modos de funcionamento do combinado**
Modo de ajuste manual: permite-lhe definir a temperatura usando a tecla respectiva (consulte a secção "Apresentação das funções").
- ③ **Colocação de alimentos no combinado**
Coloque alimentos no combinado depois deste ter estado em funcionamento por algum tempo e quando o interior estiver suficientemente frio.



Nota

O combinado demora algum tempo a atingir a temperatura definida quando esta é alterada. Este período de tempo depende da diferença existente entre a temperatura actual e a definida, da temperatura ambiente, da frequência com que as portas do combinado são abertas e da quantidade de alimentos aí guardados.

Apresentação das funções

1 Modelos: CFE533CW/CFE533AW/CFE633CW/

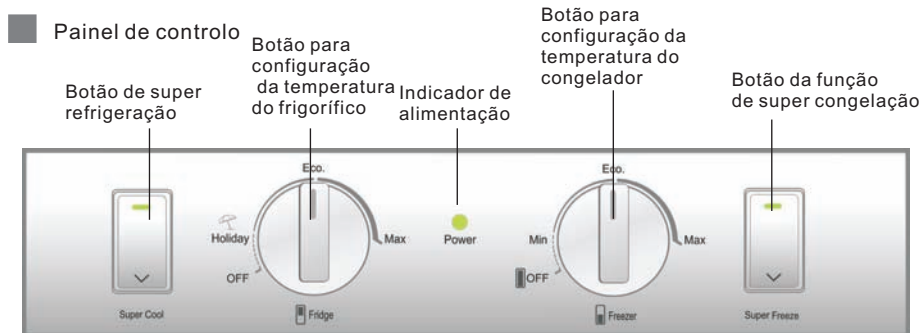

■ Ligar o combinado pela primeira vez

Ao ligar o combinado pela primeira vez, o LED indicador de alimentação acende. Será emitido um alarme devido à alta temperatura do congelador. Pode cancelar o alarme premindo qualquer botão.

■ Configuração da temperatura do frigorífico

A temperatura do frigorífico pode ser definida usando o botão para configuração da temperatura do frigorífico. Existem três opções possíveis em termos da temperatura do frigorífico: Férias, Normal e Super refrigeração.

■ Configuração da temperatura do congelador

A temperatura do congelador pode ser definida usando o botão para configuração da temperatura do congelador. Existem três opções possíveis em termos da temperatura do congelador: Fraca, Normal e Super congelação.

■ Super refrigeração

Selecione esta função depois de ter colocado alimentos frescos no frigorífico. Prima o botão da função de super refrigeração para a activar. O LED indicador correspondente acende. Esta função será automaticamente desactivada quando a temperatura desce para o valor pretendido. Pode também desactivar esta função premindo novamente o botão de super refrigeração.

Quando a temperatura no interior do combinado for muito baixa, a função de super refrigeração pode não estar a funcionar. Ou seja, ao premir uma vez o botão da função de "super refrigeração", ouvirá uma vez um aviso sonoro e o LED não pisca. Isto significa que a temperatura no interior do compartimento é muito baixa e a função de super refrigeração não necessita de ser activada.

■ Super congelação

Selecione esta função depois de ter colocado uma grande quantidade de alimentos no congelador. Prima o botão da função de super congelação para a activar. O LED indicador correspondente acende. Esta função é automaticamente desactivada após 24 horas. Pode também desactivar esta função premindo novamente o botão de super congelação.

■ Função Férias

Se rodar o botão de configuração da temperatura do frigorífico para o modo "Férias" estará a activar este modo de funcionamento. Neste modo, o frigorífico funciona a uma temperatura relativamente alta. (Remova quaisquer alimentos frescos do frigorífico e feche a porta antes de activar esta função)

■ Painel de controlo

O visor do painel de controlo desliga-se automaticamente 1 minuto após a conclusão da operação. Este volta a acender se abrir a porta ou premir um qualquer botão. (O alarme não faz acender o visor do painel de controlo)

Apresentação das funções

■ Alarme de porta aberta

Quando uma das portas do combinado fica aberta por mais de 3 minutos, o indicador da função de super refrigeração fica intermitente e o aviso sonoro emite 3 bips de 30 em 30 segundos. Para silenciar o aviso sonoro feche a porta ou prima um botão qualquer.

■ Alarme de subida da temperatura

Quando a temperatura no congelador sobe para um determinado valor, o indicador da função de super congelação fica intermitente e o aviso sonoro faz-se ouvir de segundo a segundo. O aviso sonoro é silenciado quando a temperatura do congelador desce para o valor especificado ou premindo qualquer botão.

■ Como desligar o frigorífico

Defina a temperatura do frigorífico para OFF (Desligar). A parte do frigorífico é desligada enquanto que o congelador continua a funcionar normalmente.

■ Como desligar o combinado

Defina a temperatura do congelador para OFF (Desligar). O combinado deixa de funcionar. Isto não é o mesmo que desligar a alimentação.

2 Modelos: CFL533CB/CFL533CS/CFL533AB/CFL533AS/CFL633CB/CFL633CS /AFL631CB/AFL631CS

■ Painel de controlo

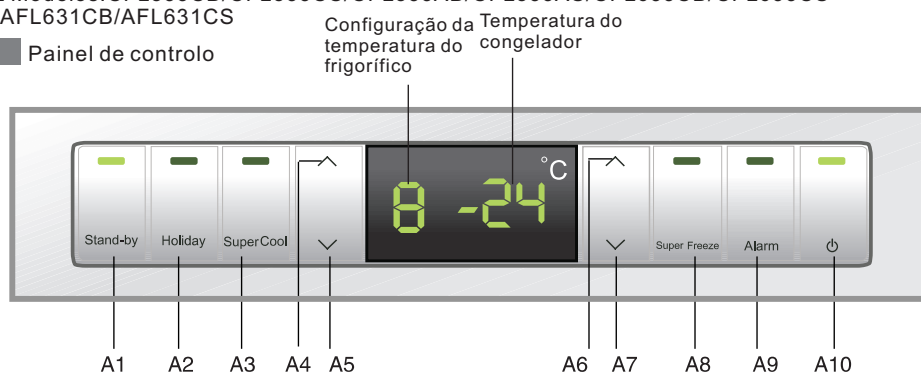

A1 Botão para ligar/desligar a parte do frigorífico
A2 Função Férias
A3 Função de super refrigeração
A4 Aumentar temperatura do frigorífico
A5 Diminuir temperatura do frigorífico
A7 Diminuir temperatura do congelador
A9 Alarme de subida da temperatura/de porta aberta

A6 Aumentar temperatura do congelador
A8 Super congelação
A10 Botão de alimentação

■ Ligar o combinado pela primeira vez

Quando o combinado é ligado pela primeira vez, o indicador de alimentação do o indicador do frigorífico acendem. A temperatura do frigorífico é mostrada como “-” devido à alta temperatura no interior. A temperatura do congelador é mostrada como “-” devido à sua alta temperatura. O aviso sonoro faz-se ouvir. Prima o botão A9 para silenciar o aviso sonoro. Quando a temperatura descer para um determinado nível, as temperaturas tanto do frigorífico como do congelador são apresentadas como “5” e “-18” respectivamente.

■ Configuração da temperatura do frigorífico

Prima o botão A4 ou A5 para ajustar a temperatura do frigorífico. A temperatura do frigorífico varia de 2 a 8. A temperatura escolhida é automaticamente confirmada 5 segundos após conclusão da operação ou premindo qualquer outro botão.

Apresentação das funções

■ Configuração da temperatura do congelador

Prima o botão A6 ou A7 para definir a temperatura do congelador. A temperatura do congelador varia entre -16 e -24°C. A temperatura escolhida é automaticamente confirmada 5 segundos após conclusão da operação ou premindo qualquer outro botão.

■ Super refrigeração

Selecione esta função depois de ter colocado alimentos frescos no frigorífico. Prima o botão A3 para activar esta função. O LED indicador correspondente acende. Esta função será automaticamente desactivada quando a temperatura desce para o valor pretendido. Pode também desactivar esta função premindo novamente o botão A3.

Quando a temperatura no interior do combinado for muito baixa, a função de super refrigeração pode não estar a funcionar. Ou seja, ao premir uma vez o botão da função de "super refrigeração", ouvirá uma vez um aviso sonoro e o LED não pisca. Isto significa que a temperatura no interior do compartimento é muito baixa e a função de super refrigeração não necessita de ser activada.

■ Super congelação

Selecione esta função depois de ter colocado uma grande quantidade de alimentos no congelador. Prima o botão A8 para activar esta função. O LED indicador correspondente acende. Esta função é automaticamente desactivada após 24 horas. Pode também desactivar esta função premindo novamente o botão A8.

■ Função Férias

Prima o botão A2 para activar esta função. O LED indicador correspondente acende. Neste modo, o frigorífico funciona a uma temperatura relativamente alta. A temperatura do frigorífico será mostrada como "-." (Remova os alimentos frescos que tiver no combinado e feche a porta antes de activar esta função). Prima novamente o botão A2 para que o combinado assuma o seu funcionamento normal. O LED indicador correspondente desliga-se.

■ Painel de controlo

O visor do painel de controlo desliga-se automaticamente 1 minuto após a conclusão da operação. Este volta a acender se abrir a porta ou premir um qualquer botão. (O alarme não faz acender o visor do painel de controlo)

■ Alarme de porta aberta

Quando uma das portas do combinado fica aberta por mais de 3 minutos, o indicador do alarme fica intermitente e o aviso sonoro emite 3 bips de 30 em 30 segundos. Para silenciar o aviso sonoro feche a porta ou prima o botão A9.

■ Alarme de subida da temperatura

Quando a temperatura no congelador sobe para um determinado valor, o indicador do alarme acende e o aviso sonoro faz-se ouvir de segundo a segundo. O aviso sonoro é silenciado quando a temperatura do congelador desce para o valor especificado ou premindo o botão A9.

■ Como desligar o frigorífico

Mantenha premido o botão A1 durante 3 segundos, o frigorífico é assim desligado bem como o indicador correspondente enquanto que o congelador continua a funcionar normalmente. O ícone que indica a temperatura do frigorífico desliga-se também. Mantenha premido o botão A1 durante 3 segundos, o frigorífico é assim ligado bem como o indicador correspondente. O frigorífico assume a sua temperatura normal de funcionamento.

■ Como desligar o combinado

Mantenha premido o botão A10 durante 3 segundos, o indicador bem como o painel de controlo desligam-se e o combinado deixa de trabalhar.

Mantenha novamente premido o botão A10 durante 3 segundos para ligar tanto o indicador correspondente como o painel de controlo e para que o combinado comece a funcionar normalmente. Isto não é o mesmo que desligar a alimentação.

Apresentação das funções

■ Indicação de mau funcionamento

O combinado continua a produzir frio mesmo que sejam mostrados os ícones assinalados pelas letras E e F como resultado de uma falha. Contacte o serviço de apoio ao cliente o mais rapidamente possível.

3 Modelo: AFD631CX/AFD631CB/AFD631CS/AFD630IX/AFD630IB/AFD630IS

■ Painel de controlo

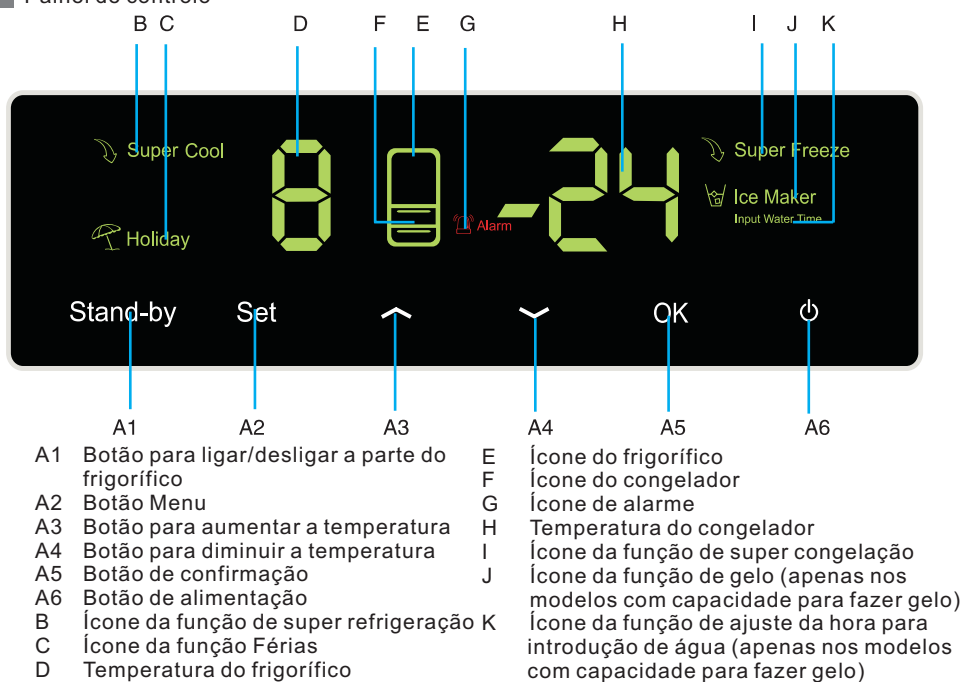

■ Ligar o combinado pela primeira vez

Quando o combinado é ligado pela primeira vez, o ícone assinalado pela letra G acende. A temperatura do frigorífico é mostrada como "-" devido à alta temperatura no interior. A temperatura do congelador é mostrada como "- -" devido à sua alta temperatura. O aviso sonoro faz-se ouvir. Prima o botão A5 para silenciar o aviso sonoro. O ícone assinalado pela letra G permanece ligado. Quando a temperatura descer para um determinado nível, o ícone assinalado pela letra G desliga-se e as temperaturas tanto do frigorífico como do congelador são apresentadas como "5" e "-18" respectivamente.

■ Configuração da temperatura do frigorífico

Prima o botão A2 até o ícone assinalado pela letra D ficar intermitente. Depois, prima o botão A3 ou A4 para ajustar a temperatura. A temperatura do frigorífico pode ser ajustada de 2 a 8. Depois de ter ajustado a temperatura para o valor pretendido, prima o botão A5 para confirmar.

Nota : Tanto o ícone assinalado pela letra D como o ícone assinalado pela letra E ficam intermitentes

■ Configuração da temperatura do congelador

Prima o botão A2 até o ícone assinalado pela letra H ficar intermitente. Depois, prima o botão A3 ou A4 para ajustar a temperatura. A temperatura do congelador pode ser ajustada de -16 a -24. Depois de ter ajustado a temperatura para o valor pretendido, prima o botão A5 para confirmar.

Nota : Tanto o ícone assinalado pela letra H como o ícone assinalado pela letra F ficam intermitentes

Apresentação das funções

■ Função de super refrigeração

Prima o botão A2 até o ícone assinalado pela letra B ficar intermitente. Depois, prima o botão A5 para confirmar a escolha da função de refrigeração rápida. O ícone assinalado pela letra B acende. Para desactivar esta função basta seguir o mesmo procedimento.

Quando a temperatura no interior do combinado for muito baixa, a função de super refrigeração pode não estar a funcionar. Ou seja, ao premir uma vez o botão da função de "super refrigeração", ouvirá uma vez um aviso sonoro e o LED não pisca. Isto significa que a temperatura no interior do compartimento é muito baixa e a função de super refrigeração não necessita de ser activada.

■ Função Férias

Prima o botão A2 até o ícone assinalado pela letra C ficar intermitente. Depois, prima o botão A5 para confirmar a escolha da função de Férias. O ícone assinalado pela letra C acende. Para desactivar esta função basta seguir o mesmo procedimento.

■ Função de super congelação

Prima o botão A2 até o ícone assinalado pela letra I ficar intermitente. Depois, prima o botão A5 para confirmar a escolha da função de congelação rápida. O ícone assinalado pela letra I acende. Para desactivar esta função basta seguir o mesmo procedimento.

■ Função de gelo (apenas nos modelos com capacidade para fazer gelo)

Prima o botão A2 até o ícone assinalado pela letra J ficar intermitente. Depois, prima o botão A5 para confirmar a escolha da função de gelo. O ícone assinalado pela letra J acende. Para desactivar esta função basta seguir o mesmo procedimento.

Nota : Se a função de fazer gelo não estiver instalada, o ícone H no ecrã passa a "Er"

■ Ajuste da hora para introdução de água (apenas nos modelos com capacidade para fazer gelo)

Prima o botão A2 até o ícone assinalado pela letra K ficar intermitente. Depois, prima o botão A5 para confirmar o ajuste da hora para introdução de água. O ícone assinalado pela letra K acende. A hora para introdução da água é assinalada pelos ícones identificados pelas letras H e D. Por exemplo, se a hora definida for 4.0s, o ícone assinalado pela letra H mostra o número 4 e o ícone assinalado pela letra D mostra o número 0. Prima o botão A3 ou A4 para ajustar a hora em períodos de 0,5 segundos. O ciclo desta função vai de 2 a 7 segundos. Depois de ter escolhido o período de tempo pretendido, prima o botão A5 para confirmar. O ícone assinalado pela letra K desliga-se. Para sair da opção de ajuste desta função siga o mesmo procedimento.

Nota : esta operação apenas pode ser levada a cabo após selecção da função de gelo.

■ Painel de controlo

O visor do painel de controlo desliga-se 1 minuto após a conclusão da operação. Este acende sempre que abrir uma das portas do combinado ou se premir qualquer botão. (O alarme não faz acender o visor do painel de controlo)

■ Alarme de porta aberta

Quando uma das portas do combinado fica aberta por mais de 3 minutos, o ícone assinalado pela letra G fica intermitente e o aviso sonoro emite 3 bips de 30 em 30 segundos. Se fechar a porta, o alarme deixa de se ouvir e o ícone assinalado pela letra G desliga-se. Pode também silenciar o aviso sonoro premindo o botão A5.

■ Alarme de subida da temperatura

Quando a temperatura no congelador sobe para um determinado valor, o ícone assinalado pela letra G acende e o aviso sonoro faz-se ouvir de segundo a segundo. Quando a temperatura no congelador desce para um determinado valor, o alarme deixa de se ouvir e o ícone assinalado pela letra G desliga-se. Pode também silenciar o aviso sonoro premindo o botão A5.

■ Como desligar o frigorífico

Mantenha premido o botão A1 durante 3 segundos, o frigorífico é assim desligado enquanto que o congelador continua a funcionar normalmente. O ícone assinalado pela letra D desliga-se enquanto que o assinalado pela letra E fica menos brilhante.

Mantenha novamente premido o botão A1 durante 3 segundos para ligar o frigorífico. O ícone assinalado pela letra D acende e o ícone assinalado pela letra E assume o seu brilho normal.

Nota : se a função de refrigeração rápida ou de férias tiver sido previamente escolhida, esta será desactivada e o ícone correspondente desliga-se quando o frigorífico for desligado.

■ Como desligar o combinado

Mantenha premido o botão A6 durante 3 segundos, o painel de controlo desliga-se e o combinado deixa de

Apresentação das funções

trabalhar. Mantenha novamente premido o botão A6 durante 3 segundos para ligar o painel de controlo e para que o combinado comece a funcionar normalmente. Isto não é o mesmo que desligar a alimentação.

■ Indicação de erro

O combinado continua a produzir frio mesmo que sejam mostrados os ícones assinalados pelas letras E e F como resultado de uma falha. Contacte o serviço de apoio ao cliente o mais rapidamente possível.

4 Models: AFT630IX/AFT630IB (Apêndice I)

Acerca do frigorífico

■ Coloque no frigorífico os alimentos que pretende guardar por curtos períodos de tempo ou para consumo diário.

Embora a temperatura média na maior parte das áreas do combinado possa ser regulada para valores entre os 0°C e os 10°C, não recomendamos o armazenamento dos alimentos por períodos de tempo prolongados. O frigorífico apenas deve ser usado para guardar os alimentos por curtos períodos de tempo.



■ Ajuste da altura das prateleiras

As prateleiras podem ser ajustadas conforme o tamanho ou altura dos alimentos que quiser guardar. Para ajustar a altura de uma prateleira, remova-a primeiro da seguinte forma: levante a parte da frente da prateleira e depois puxe-a para fora.

Para colocar a prateleira, encaixe as extremidades laterais desta nas ranhuras existentes para o efeito e empurre a prateleira para dentro.

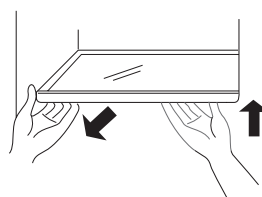

■ Utilização da caixa de legumes

O frigorífico inclui uma caixa para legumes. É possível ajustar o nível de humidade desta caixa de acordo com as propriedades dos alimentos que aí colocar.

- Se rodar o botão de controlo da humidade para a direita estará a definir um nível de humidade superior adequado para guardar pepinos, uvas, kiwis, diospiros, etc.
- Se rodar o botão de controlo da humidade para a esquerda estará a definir um nível de humidade inferior adequado para guardar morangos, laranjas, alho, melão, ameixas, tomates, etc.

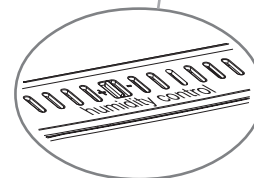
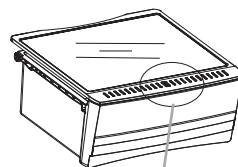

■ Compartimento para guardar produtos frescos a zero graus

A temperatura deste compartimento é mantida a cerca de 0°C. Esta é a temperatura adequada para guardar peixe fresco, carne crua e alimentos cozinhados.

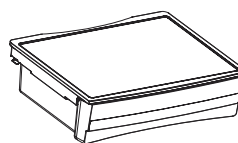

■ Remoção das prateleiras para garrafas

Para remover as prateleiras para garrafas, levante-as na direcção ① e segurando de ambos os lados puxe para fora na direcção ②. Depois de limpar as prateleiras, instale-as seguindo as etapas anteriores pela ordem inversa.

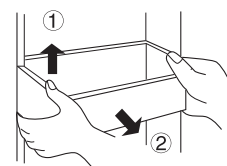

Acerca dos vários compartimentos do frigorífico

Utilização da prateleira dobrável

A fig. ① mostra a prateleira depois desta ter sido desdobrada. Esta pode ser utilizada para colocação de recipientes baixos contendo alimentos.

A fig. ② mostra a prateleira dobrada. Esta pode ser utilizada para colocação de recipientes altos contendo alimentos. Para dobrar a prateleira do estado ① para o estado ②, basta empurrá-la para dentro seguindo a direcção da seta tal como mostra a figura.

Para desdobrar a prateleira do estado ② para o estado ①, basta puxá-la para fora seguindo a direcção da seta tal como mostra a figura.

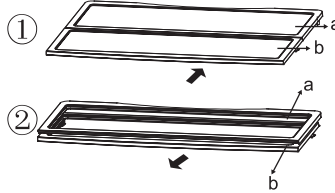

Utilização do suporte metálico para garrafas

A fig. ① mostra o suporte metálico para garrafas dobrado. Desta forma, obtém mais espaço.

A fig. ② mostra o suporte metálico para garrafas desdobrado. Desta forma, pode colocar várias garrafas no suporte.

Para abrir o suporte do estado ① para o estado ②, basta puxar a estrutura metálica para baixo.

Para dobrar o suporte do estado ② para o estado ①, basta puxar a estrutura metálica para cima.

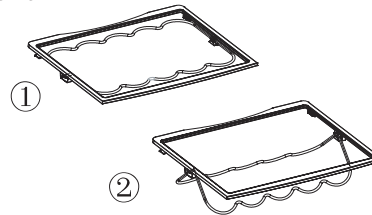

Nota

certifique-se de que ambas as extremidades do suporte estão ao mesmo nível. Caso contrário, a prateleira ou os alimentos aí colocados podem cair.

Áreas de armazenamento recomendadas para os vários tipos de alimentos

À medida que o ar frio circula pelo frigorífico há uma diferença de temperatura no interior dos compartimentos do mesmo. Os diferentes alimentos devem ser colocados nas respectivas áreas segundo as suas propriedades.

- ① Ovos, manteiga, queijo, etc.
- ② Bebidas, alimentos enlatados, etc.
- ③ Temperos e pickles
- ④ Refrigerantes, alimentos enlatados, bolos, etc.
- ⑤ Vinho, champagne, etc.
- ⑥ Leite, queijo, etc.
- ⑦ Carne cozinhada, peixe fresco, carne fresca, etc.
- ⑧ Fruta, legumes, saladas, etc.

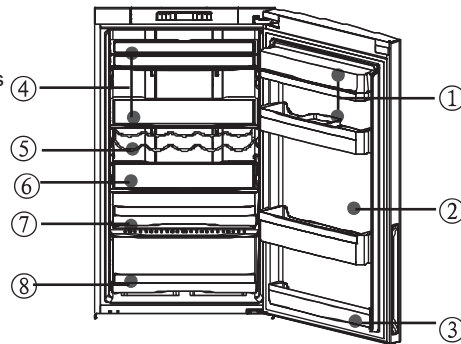

A lâmpada existente no frigorífico e sua substituição

Parâmetros da lâmpada: 12 V, 1 W/4 W/5 W (a potência da lâmpada depende do modelo de combinado). A lâmpada é feita de LEDs proporcionando um baixo consumo de energia e uma maior vida útil. Se detectar qualquer problema, contacte o serviço de apoio ao cliente.

Precauções ao guardar alimentos no frigorífico

Deixe os alimentos quentes arrefecerem até atingirem a temperatura ambiente antes de os guardar no combinado.

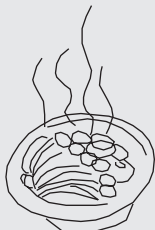

Limpe os alimentos e elimine quaisquer salpicos que estes possam ter antes de os colocar no combinado.



Sempre que quiser guardar alimentos no combinado estes devem ser devidamente selados. Isto evita que a humidade dos alimentos se evapore e também que os mesmos se estraguem.



Separação dos alimentos a guardar. Sempre que quiser guardar alimentos no combinado estes devem ser organizados conforme a categoria a que pertencem. Os alimentos de consumo diário devem ser colocados na parte das frente das prateleiras. Isto evita que tenha de manter a porta aberta durante um longo período de tempo e também que os alimentos se estraguem por se ter esquecido de os consumir.



Não guarde grandes quantidades de alimentos. Os alimentos devem ser guardados com algum espaço entre os mesmos. Isto permite a livre circulação do ar frio o que lhe permite obter melhores resultados.

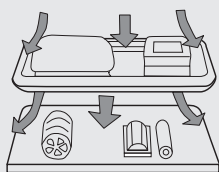

Não coloque os alimentos muito próximo das paredes internas do combinado. Não deixe que os alimentos com muita humidade fiquem encostados às paredes internas do combinado. Caso contrário, estes podem ficar presos às paredes. Coloque os alimentos ligeiramente afastados das paredes internas do combinado.



Nota

Evite qualquer contacto entre os alimentos (especialmente alimentos com qualquer tipo de óleo) e o revestimento interno do combinado uma vez que o óleo pode corroer este revestimento. Recomendamos-lhe por isso que limpe qualquer vestígio de óleo sempre que este esteja presente.

Sugestões para guardar os alimentos no frigorífico

Ao guardar nabos, rabanetes e outros legumes semelhantes corte as folhas para evitar que os nutrientes sejam absorvidos por estas.

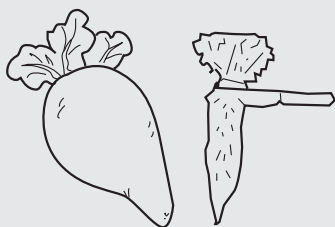

Descongele os alimentos congelados no frigorífico. Desta forma, pode usar os alimentos congelados para diminuir a temperatura no interior do frigorífico e poupar energia.

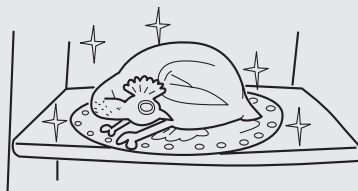

Alguns legumes como, por exemplo, cebolas, alho, gengibre, castanhas-de-água e outros alimentos podem ser guardados por longos períodos de tempo à temperatura normal. Não é necessário guardar estes alimentos no combinado.

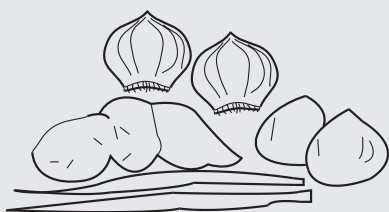

Não guarde abóbora, melão, papaia, banana ou ananás no frigorífico pois isto promove o rápido amadurecimento dos mesmos. No entanto, se quiser amadurecer fruta que esteja verde deve guardá-la no frigorífico.



Precauções ao guardar alimentos no congelador

Os alimentos quentes devem ser arrefecidos até atingirem a temperatura ambiente antes de serem guardados no combinado.



Os alimentos cortados em pedaços pequenos congelam mais rapidamente e são depois mais fáceis de descongelar e cozinhar. O peso recomendado para cada porção é inferior a 2,5 kg.

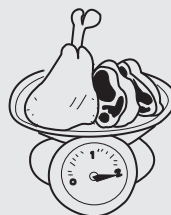

O melhor é colocar os alimentos em caixas antes de os colocar no congelador. O exterior da caixa deve estar seco para evitar que os vários recipientes fiquem colados. Os materiais de embalagem devem estar isentos de odor, devem ser herméticos, não venenosos e não tóxicos.

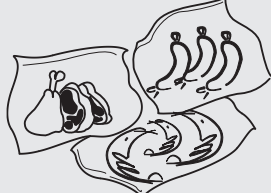

De forma a evitar que os alimentos ultrapassem o seu prazo de validade, tome nota da data, da hora e do nome dos alimentos na embalagem. Tenha em atenção os diferentes períodos de congelação para os diferentes alimentos.

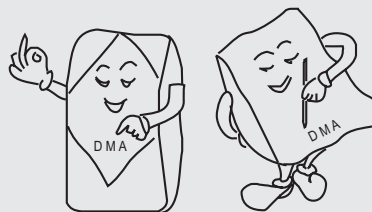

Retire apenas a quantidade de alimentos de que precisa do congelador. Os alimentos descongelados não podem voltar a ser congelados a não ser que sejam cozinhados primeiro. Caso contrário, poderão ser impróprios para consumo.



Não coloque grandes quantidades de alimentos frescos no congelador. Consulte a informação sobre a capacidade de refrigeração do combinado. (Consulte a secção "Especificações técnicas".)

Instruções para fazer gelo (apenas nos modelos com função para fazer gelo)

① Preparativos antes de usar a função de fazer gelo

- Corte o tubo da água para o comprimento desejado ao mesmo tempo que se certifica de que este não fica muito dobrado. Normalmente, o comprimento total não deve ultrapassar os 5 metros. A utilização de um tubo maior pode diminuir a pressão da água e como resultado afectar a circulação da água e a capacidade de fazer gelo;
- O tubo da água deve ficar afastado de qualquer fonte de calor uma vez que não é resistente a altas temperaturas.
- O tubo da água deve ser instalado e testado por um técnico devidamente autorizado;
- O fazedor de gelo deve ser ligado a uma fonte de abastecimento de água com uma pressão entre os 1,5 e os 7 bar;

② Como limpar o tabuleiro dos cubos de gelo

- Desactive a função de fazer gelo no ecrã, retire o acessório de fazer gelo do combinado. Vire-o ao contrário para poder ver o tabuleiro dos cubos de gelo.
- Empurre o elemento de fixação em forma de elipse na direcção ①.
- Remova o tabuleiro dos cubos de gelo na direcção ②.
- Depois de limpar o tabuleiro, instale-o novamente seguindo as etapas anteriores pela ordem inversa. encaixe a máquina de fazer gelo, feche a porta do congelador e active a função de fazer gelo no ecrã.

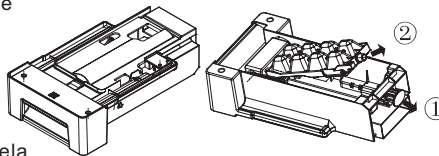

③ Precauções

- Nunca instale o tubo da água do fazedor de gelo em locais em que a temperatura ambiente seja inferior a 0 °C para evitar o congelamento da água no seu interior.
- O fazedor de gelo começa a fazer cubos de gelo quando a temperatura interna atinge os -12 °C ou abaixo. (Se estiver a usar o fazedor de gelo pela primeira vez ou se o voltar a usar após um período de tempo prolongado, os primeiros cubos de gelo criados devem ser deitados fora devido à existência de impurezas no tubo da água)
- Depois de colocar o combinado no local pretendido, o tubo da água deve ser colocado de forma a não ficar entalado.
- A instalação do fazedor de gelo apenas deve ser feita por um agente autorizado.
- Este fazedor de gelo apenas deve ser usado com água potável.

④ Funcionamento do fazedor de gelo

Em cada ciclo são feitos 8 cubos de gelo. A capacidade para fazer gelo depende da temperatura ambiente, da frequência com que a porta é aberta, da pressão da água e da temperatura do congelador entre outros factores.

Para garantir que a caixa de armazenamento dos cubos de gelo está cheia, deve organizar os mesmos com frequência.

Uma vez que o fazedor de gelo faz 8 cubos num só ciclo, é normal que alguns fiquem colados (para evitar esta situação diminua o abastecimento de água).



Nota

No caso de um combinado recém instalado, deixe o mesmo funcionar durante 24 horas antes de começar a fazer gelo.

⑤ Se este for o seu primeiro fazedor de gelo

Poderá ouvir alguns “estalidos” durante o processo de criação dos cubos de gelo. Não se preocupe, isto é normal.

⑥ Se não utilizar os cubos de gelo frequentemente

Os cubos de gelo que ficam guardados durante muito tempo podem ficar opacos ou apresentar um cheiro estranho. Esvazie a caixa de armazenamento do gelo regularmente e limpe-a com água morna. Antes de repor a caixa, deixe-a arrefecer e seque-a ao sol desde que este não esteja muito forte. Caso contrário, os cubos de gelo podem ficar presos à caixa.

⑦ Se não quiser usar a caixa para guardar os cubos de gelo por um longo período de tempo.

Remova todos os cubos de gelo da caixa e lave-a com água morna. Limpe a caixa com um pano seco antes de a voltar a introduzir no combinado. Depois, desligue a válvula existente entre a fonte de abastecimento de água e o combinado.

Descongela e limpar

■ Descongela o congelador

O congelador descongela automaticamente. Não é necessária qualquer intervenção por parte do utilizador.

■ Limpeza

O combinado deve ser limpo regularmente para evitar os maus cheiros causados por uma má distribuição dos alimentos no seu interior.

● Para sua segurança, desligue o cabo de alimentação antes de limpar o combinado.

● Limpe o combinado com um pano macio ou com uma esponja e usando água morna (à qual pode adicionar um detergente suave).

● Seque todas as gotas de água presentes nas superfícies do combinado com um pano seco.

■ Como usar o filtro de limpeza (nalguns modelos)

● A vida útil deste filtro é de 5 a 6 anos. No entanto, como o tipo de alimentos guardados no combinado e os odores emitidos podem variar conforme as condições de utilização recomendamos-lhe que substitua o filtro ao fim de 3 anos.

● Após uma utilização prolongada, pode colocar o filtro ao sol por 30 minutos para remover os maus cheiros. Para o limpar, use água corrente em pequenas quantidades.



Notas

- ① O combinado é muito pesado. Sempre que o deslocar para o limpar ou reparar, tenha cuidado para não estragar o chão. Mantenha o combinado na vertical ao deslocá-lo. Não tente deslocar o combinado balançando-o para evitar estragar o chão.
- ② Não pulverize ou derrame água sobre o combinado para evitar qualquer contacto do circuito eléctrico deste com a água.
- ③ Não use escovas rijas, escovas de arame, detergentes em pó, gasolina, acetato de amilo, acetona e outros produtos do género, água morna ou soluções ácidas ou alcalinas. Limpe o combinado com o detergente especial para o efeito para evitar danos.
- ④ Não toque nas peças de ferro frias com as mãos molhadas para evitar ficar com elas coladas às peças.
- ⑤ Ao limpar, não use água morna para limpar as prateleiras de vidro que estejam frias. Se o fizer, o vidro pode partir-se devido à mudança repentina da temperatura e causar ferimentos pessoais ou danos materiais.

- Mantenha sempre limpa a área em redor da porta do combinado.



Desligar o combinado

Medidas em caso de corte de energia

Mesmo no Verão, os alimentos podem ser guardados no combinado por algumas horas após um corte de energia. Se houver um corte de energia, contacte a empresa de electricidade para se informar acerca da duração do corte.

- Não coloque alimentos adicionais no combinado durante um corte de energia e tente abrir a porta o menos possível.
- Se receber um aviso prévio de corte de energia e este corte durar mais de 24 horas, faça gelo e coloque-o num recipiente na parte superior do frigorífico. geben dies in einem Behälter in den oberen Bereich des Kühlbereiches.

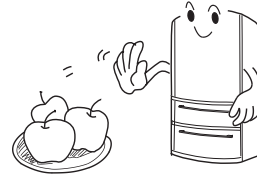

Nota

Uma vez que a temperatura no interior do combinado aumenta durante um corte de energia ou durante outro tipo de falhas, o período de armazenamento e a qualidade dos alimentos sofre uma redução.

Desligar o combinado

Se o combinado não for usado por um período de tempo prolongado, desligue o cano de alimentação, desligue o fornecimento de água ao combinado e limpe-o seguindo os procedimentos descritos acima.

Mantenha as portas do combinado abertas para evitar que os alimentos ainda contidos no seu interior emitam maus cheiros.



Nota

Para garantir o bom funcionamento do seu combinado, recomendamos-lhe que este não seja desligado a não que tal seja necessário.

Antes de ir de férias

Se se pretender ausentar por um período de tempo prolongado, desligue a alimentação e o abastecimento de água ao combinado, remova os alimentos e deixe o gelo derreter. Depois, limpe o interior e mantenha as portas do combinado abertas para evitar que os alimentos ainda contidos no seu interior emitam maus cheiros. Se prever que a temperatura ambiente vai descer abaixo dos 0°C, peça a um técnico qualificado que faça a drenagem da água ainda existente no sistema de abastecimento de água ao combinado. Caso contrário, poderá sofrer danos materiais significativos se o tubo da água ou a junta de partir.



Deslocar o combinado

- Desligue o combinado.
- Remova todos os alimentos.
- Fixe bem as prateleiras e a caixa para legumes existentes no frigorífico bem como as prateleiras e outras peças amovíveis existentes no congelador usando para o efeito fita adesiva.
- Feche a porta e fixe com fita adesiva.
- Não incline o combinado num ângulo superior a 45 graus (na vertical) para evitar danificar o sistema de refrigeração.
- Não tente deslocar o combinado pela pega para evitar danos materiais ou ferimentos pessoais.

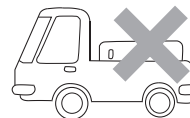
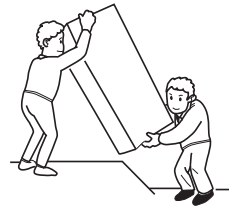

Aviso

Nunca coloque o combinado na horizontal.

Resolução de problemas

Antes de pedir assistência, leia a seguinte informação para resolução de problemas. Esta pode poupar-lhe tempo e dinheiro. A tabela seguinte inclui os problemas mais comuns à excepção dos causados por defeitos de fabrico ou nos materiais usados no combinado.

Problema	Causas	Soluções
Funcionamento do combinado		
O compressor não funciona	<ul style="list-style-type: none"> ● O combinado encontra-se a efectuar o ciclo de descongelação. ● O combinado não está ligado a uma tomada eléctrica. ● O combinado está DESLIGADO. 	<ul style="list-style-type: none"> ● Isto é normal nos combinados com função de descongelação automática. ● Verifique se a ficha está bem ligada à tomada eléctrica. ● Prima o botão de alimentação durante 3 segundos ou mais para ligar o combinado ou rode o botão da posição OFF (Desligar) para a posição de selecção da temperatura.
O combinado está sempre a funcionar ou funciona por longos períodos de tempo	<ul style="list-style-type: none"> ● A temperatura interna ou externa é muito alta. ● O combinado foi desligado durante um determinado período de tempo. ● O fazedor de gelo automático está a funcionar. ● A porta é aberta muito frequentemente ou por longos períodos de tempo. ● A porta do frigorífico/congelador não está bem fechada. ● A temperatura definida para o congelador apresenta um valor muito baixo. ● A borracha em redor da porta do frigorífico/congelador está suja, gasta, rachada ou não é a borracha apropriada para este combinado. ● O condensador está sujo. 	<ul style="list-style-type: none"> ● Neste caso, é normal o combinado funcionar por um período de tempo maior. ● Normalmente, o combinado demora cerca de 8 a 12 horas e ficar completamente frio. ● O processo de criação de gelo faz com que o combinado funcione por períodos de tempo maiores. ● Há entrada de ar quente para o interior do combinado o que faz com que este arranque frequentemente. Não abra a porta muito frequentemente. ● Certifique-se de que o combinado se encontra sobre uma superfície nivelada e de que não existem alimentos ou recipientes a bloquearem a porta. Consulte o tópico sobre a abertura/fecho de portas/gavetas na secção "Resolução de problemas" ● Defina a temperatura para um valor superior até obter a temperatura pretendida para o combinado. A temperatura do combinado demora 24 horas a estabilizar. ● Limpe ou substitua a borracha da porta. Se a borracha apresentar folgas o combinado pode ter de funcionar por um período de tempo maior para atingir a temperatura desejada. ● Limpe o condensador.
Temperatura muito alta		
Temperatura muito alta no frigorífico/congelador	<ul style="list-style-type: none"> ● A porta é aberta muito frequentemente ou por longos períodos de tempo. ● A temperatura está definida para um valor muito alto. ● A porta não está bem fechada. ● O condensador está sujo. 	<ul style="list-style-type: none"> ● Há entrada de ar quente para o interior do combinado sempre que a porta é aberta. Tente abrir a porta o menos possível. ● Reponha a temperatura. ● Consulte o tópico sobre a abertura/fecho de portas/gavetas na secção "Resolução de problemas" ● Limpe o condensador.
A temperatura no congelador é muito alta enquanto que a temperatura no frigorífico está normal.	<ul style="list-style-type: none"> ● A temperatura do congelador está definida para um valor muito alto. 	<ul style="list-style-type: none"> ● Defina a temperatura do congelador para um valor mais baixo. A temperatura do combinado demora 24 horas a estabilizar.

Resolução de problemas

Problema	Causas	Soluções
Temperatura muito alta		
A temperatura no frigorífico é muito alta enquanto que a temperatura no congelador está normal.	<ul style="list-style-type: none"> ● A temperatura do frigorífico está definida para um valor muito alto. 	<ul style="list-style-type: none"> ● Defina a temperatura do frigorífico para um valor mais baixo. A temperatura do combinado demora 24 horas a estabilizar.
Existência de água/humidade/gelo no combinado		
Existe acumulação de humidade nas paredes internas do combinado	<ul style="list-style-type: none"> ● Clima quente e húmido. ● A porta não está bem fechada. ● A porta é aberta muito frequentemente ou por longos períodos de tempo. 	<ul style="list-style-type: none"> ● Neste tipo de condições há uma maior acumulação de gelo e de humidade. ● Consulte o tópico sobre a abertura/fecho de portas/gavetas na secção "Resolução de problemas" ● Não abra a porta muito frequentemente.
Existência de água/humidade/gelo nas superfícies externas do combinado		
Existe acumulação de humidade no exterior do combinado ou entre as duas portas	<ul style="list-style-type: none"> ● Clima húmido. ● A porta do combinado não está bem fechada. Isto leva à formação de condensação devido ao contacto entre o ar frio existente dentro do combinado e o ar quente existente no exterior. 	<ul style="list-style-type: none"> ● Isto é normal em climas húmidos. A condensação sofre uma redução quando houver também uma redução do nível de humidade. ● Consulte o tópico sobre a abertura/fecho de portas/gavetas na secção "Resolução de problemas"
Fazedor de gelo automático		
O fazedor de gelo não faz gelo	<ul style="list-style-type: none"> ● O fazedor de gelo não está ligado ● A válvula para abastecimento de água não está ligada ● A temperatura no interior do congelador não está suficientemente baixa ● O fazedor de gelo não está instalado. 	<ul style="list-style-type: none"> ● Active o fazedor de gelo no painel de controlo. ● Ligue a válvula de fornecimento de água. ● Consulte o tópico "Temperatura muito alta" na secção "Resolução de problemas". ● Instale o fazedor de gelo.
A capacidade para fazer gelo não é suficiente	<ul style="list-style-type: none"> ● A capacidade para fazer gelo é inferior ao esperado ● A temperatura no interior do congelador não está suficientemente baixa 	<ul style="list-style-type: none"> ● O fazedor de gelo consegue fazer cerca de 1 kg de gelo em forma de cubos em 24 horas. ● Defina a temperatura do congelador para um valor mais baixo.
O fazedor de gelo não pára de fazer gelo	<ul style="list-style-type: none"> ● A barra de detecção de gelo está numa posição baixa devido a um qualquer objecto existente no congelador. 	<ul style="list-style-type: none"> ● Remova o objecto que está a obstruir a barra de detecção de gelo, liberte a barra e remova todos os pedaços de gelo existentes em redor da mesma.
Os cubos de gelo têm um sabor desagradável	<ul style="list-style-type: none"> ● Houve contaminação de odor com origem no frigorífico/congelador. ● A água fornecida ao fazedor de gelo não é água corrente. ● Os cubos de gelo estão guardados há muito tempo. 	<ul style="list-style-type: none"> ● Sele bem todos os alimentos. Deite fora os cubos de gelo que estão guardados há muito tempo ou os primeiros cubos que fez. ● Adicione um filtro ao tubo da água. Consulte uma empresa de purificação de água. ● Deite fora os cubos de gelo que estejam guardados há muito tempo.
Maus cheiros no combinado		
O interior do combinado está sujo	<ul style="list-style-type: none"> ● O interior do combinado precisa de ser limpo ● Existem alimentos de cheiro forte guardados no combinado. 	<ul style="list-style-type: none"> ● Limpe o interior do combinado ● Embrulhe bem os alimentos.

Resolução de problemas

Problema	Causas	Soluções
Se ouvir		
Avisos sonoros	<ul style="list-style-type: none"> ● A porta do frigorífico está aberta. ● A temperatura do congelador está muito alta. 	<ul style="list-style-type: none"> ● Feche a porta ou silencie o alarme manualmente. ● É normal ouvir o alarme ao ligar o frigorífico pela primeira vez devido à alta temperatura deste. O alarme pode ser silenciado manualmente.
Som anómalo	<ul style="list-style-type: none"> ● O combinado não está colocado num local nivelado. ● O combinado está a tocar num outro objecto. 	<ul style="list-style-type: none"> ● Regule a altura dos pés do combinado. ● Remova os objectos existentes em redor do combinado.
Som semelhante ao correr de água	<ul style="list-style-type: none"> ● Este é o som do sistema de refrigeração 	<ul style="list-style-type: none"> ● Isto é normal.
Aquecimento da estrutura do combinado	<ul style="list-style-type: none"> ● O sistema de eliminação da condensação está a funcionar. 	<ul style="list-style-type: none"> ● Isto evita a formação de condensação e é normal.



Significado do caixote do lixo com uma cruz em cima:

Não elimine os equipamentos eléctricos juntamente com o lixo doméstico. Em vez disso, use os pontos de recolha existentes para o efeito. Contacte a autoridade local para mais informações sobre os esquemas de recolha disponíveis.

Se os equipamentos eléctricos forem depositados em aterros ou lixeiras, pode haver fuga de substâncias perigosas as quais podem penetrar nos lençóis de água e na cadeia alimentar afectando a sua saúde e bem-estar.

Ao substituir equipamentos velhos por novos, a loja está juridicamente obrigada a receber o seu equipamento velho sem qualquer custo para posterior eliminação do mesmo.

Inhoudsopgave

Beste klant,

Wij danken u voor de keuze van een kwaliteitsproduct, dat ontworpen en gerealiseerd is met het doel volledig aan de eisen van een moderne levensstijl te voldoen, dat garant staat voor een lange levensduur en dat volledig aan uw verwachtingen zal voldoen.

Deze instructies gelden voor verschillende apparaten. Bij enkele types kunnen de aanwijzingen dus enigszins afwijken.

Voor gebruik

Belangrijkste kenmerken	1
Beschrijving van de onderdelen	2-3
Veiligheidsmaatregelen	4-6
Plaatsing.....	7
Vorbereiding voor gebruik	8-9

Gebruiksaanwijzingen

Inleiding tot de functies.....	10-14
Over de opslagruimte in de koelkast.....	15-16
Maatregelen bij opslag in het koelvak	17
Tips bij het bewaren van voedsel in het koelvak	18
Waarschuwingen voor opslag in het vriesvak	19
Instructies voor de ijsmaker (alleen voor modellen met een ijsmaker)	20

Onderhoud

Ontdooien ·Schoonmaken.....	21
Het gebruik beëindigen.....	22
Problemen oplossen.....	23-25

- Lees deze handleiding nauwkeurig voordat u het toestel gebruikt.
- Bewaar deze handleiding voor latere naslag.
- Bekijk het toestel zelf voor het uiterlijk, de kleur en het patroon op de deur.

Belangrijkste kenmerken

- ◆ Verwijderbare automatische ijsmaker (op sommige modellen).
- ◆ De deur van de vriezer is vervangen door twee laden. Dit geeft betere toegang tot het voedsel, waardoor er energie wordt bespaart en het gebruik gemakkelijker is (op sommige modellen).
- ◆ Structuur met halve schappen.
- ◆ Vernieuwend verlichtingssysteem met grote efficiëntie.
- ◆ Inklapbare wijnhouder.
- ◆ Grote groentelade met vochtigheidsinstelling.
- ◆ Vakantiefunctie.
- ◆ In- en uitschakelen op het beeldscherm (op sommige modellen).
- ◆ Het koelvak kan apart in- en uit worden geschakeld.
- ◆ Intelligente alarmfunctie: automatisch alarm bij te hoge temperatuur, storing, geopende deur.
- ◆ Aanraaktoetsen (op sommige modellen).
- ◆ Geurbestrijding (op sommige modellen).
- ◆ Vers houden bij nul graden.

Beschrijving van de verschillende onderdelen

Modellen: AFL631CB/AFL631CS/AFD631CX/AFD631CB/AFD631CS/
AFD630IX/AFD630IB/AFD630IS/AFT630IX/ AFT630IB

Opslagruimte
van koelkast

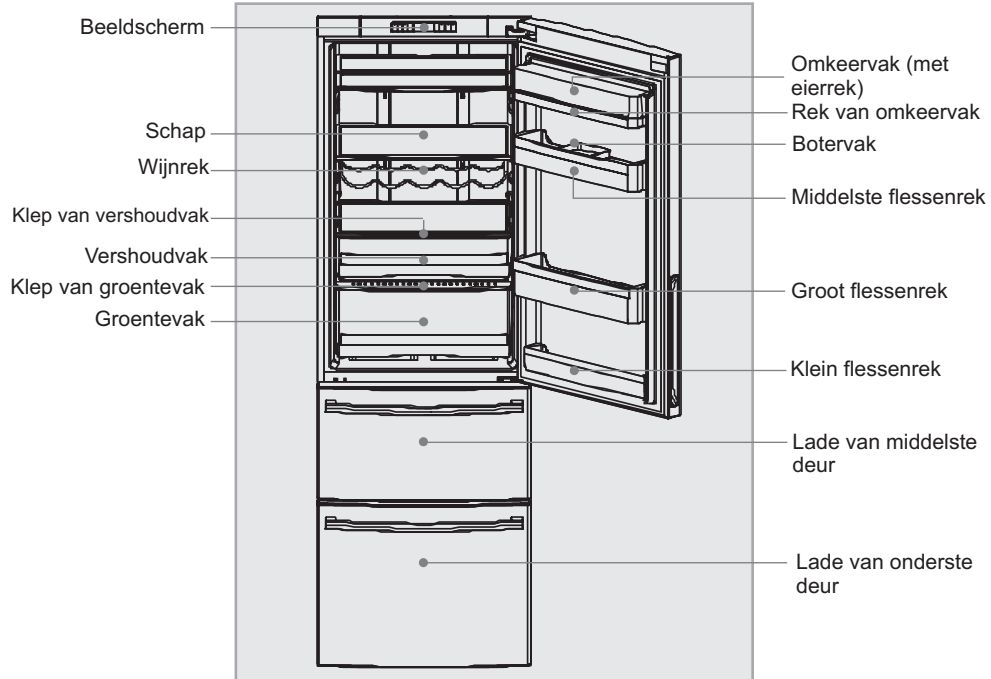

Opslagruimte
in de vriezer

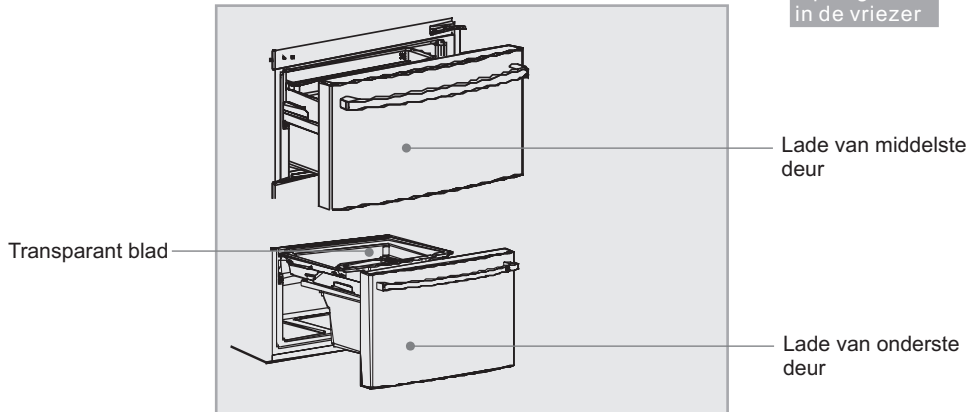

Opmerking

De toebehoren zijn voor verschillende modellen. Er kunnen een paar verschillen zijn tussen de beschrijving en uw koelkast.

Beschrijving van de onderdelen

Modellen: CFE533CW/CFE533AW/CFE633CW/CFL533CB/CFL533CS/CFL533AB/
CFL533AS/CFL633CB/CFL633CS

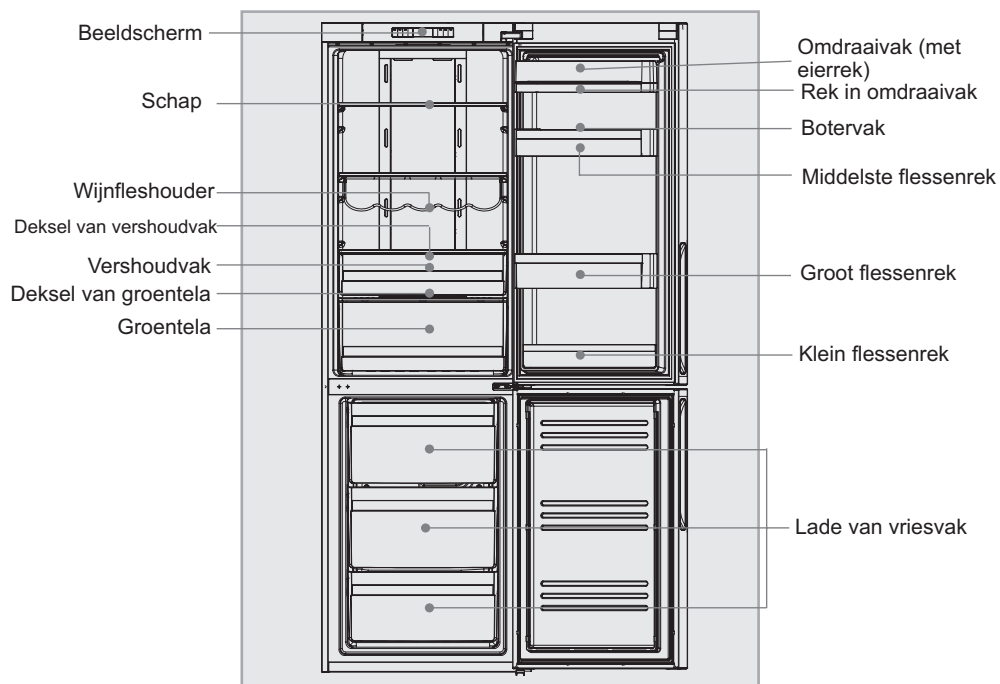

Opmerking

De getoonde accessoires gelden voor verschillende modellen. Er kunnen kleine verschillen zijn tussen de afbeelding en uw koelkast.

Veiligheidsmaatregelen

De koelkast werkt op een netvoeding van 220-240V/50Hz. Abnormale spanningswisselingen kunnen tot gevolg hebben dat de koelkast niet wil starten of dat er schade ontstaat aan de temperatuurbeheersing of de compressor, of dat de compressor een ongewoon geluid maakt. In dat geval moet er een automatische spanningsregelaar worden gemonteerd.

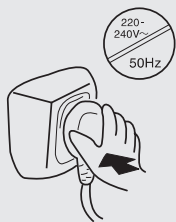

Een geschikt stopcontact met betrouwbare aarding moet zich in de buurt van de koelkast bevinden. De koelkast is voorzien van een driepolige (geaarde) stekker die past in een normaal geaard stopcontact. Maak het aardcontact van de stekker niet onklaar. Na plaatsing van de koelkast moet de stekker toegankelijk zijn.

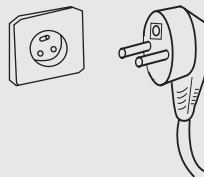

Behandeling van het netsnoer

- Trek aan de stekker, niet aan het snoer als u de stekker uit het stopcontact trekt.
- Pas op dat het netsnoer niet klem komt te zitten achter de koelkast. Stap niet op het netsnoer.
- Schuif de koelkast niet over het netsnoer als u de koelkast van zijn plaats verwijdert.



Beschadigd netsnoer

Is het netsnoer beschadigd of de stekker versleten, zet de koelkast dan uit en raadpleeg een bevoegde reparateur voor vervanging

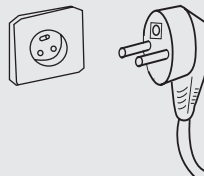

Komt er aardgas of een ander ontbrandbaar gas in de buurt van de koelkast:

- Draai de gaskraan dicht;
- Open deuren en ramen;
- Neem de stekker van de koelkast of een ander apparaat niet uit het stopcontact.



Neem in de volgende gevallen de stekker uit het stopcontact:

- Schoonmaken en onderhoud;
- Vervangen van de lamp

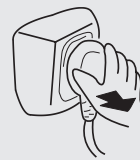

Veiligheidsmaatregelen

Bewaar geen ontvlambare stoffen, explosieven en corroderende materialen in de koelkast.



Sla geen medicijnen, bacteriële of chemische stoffen in de koelkast op. De koelkast is voor huishoudelijk gebruik. Het is aan te bevelen er stoffen in te bewaren die een vaste temperatuur nodig hebben.

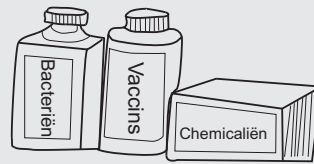

Bewaar en gebruik geen benzine of andere ontvlambare materialen in de buurt van de koelkast om brand te voorkomen.



Zet geen instabiele voorwerpen (zware voorwerpen, vaten met water) op de koelkast. Er zou letsel kunnen ontstaan als ze vallen en elektrische schokken door contact met water.

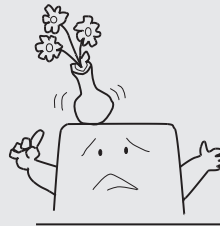

Ga niet aan de flessenrekken aan de deur hangen. De deur zou kunnen afbreken, het flessenrek kan eraf worden getrokken en de koelkast kan omvallen. Ga net op de deur van het vriesvak staan als u voedsel in de koelkast opbergt of eruit haalt.



Raak de binnenkant van het vriesvak niet aan, vooral niet met natte handen, want uw handen zouden kunnen vastvriezen.



Veiligheidsmaatregelen

Open en sluit de deur alleen met het handvat. Er is een heel nauwe opening tussen de twee deuren en tussen de deuren en de kast. Steek er geen vingers tussen. Open en sluit de deuren van de koelkast alleen als er geen kinderen in het draaibereik van de deur staan.



Om de elektrische isolatie van de koelkast te verzekeren, maakt u de koelkast niet schoon door er water op te spuiten. Ook zet u de koelkast niet op een vochtige plek waar er water overheen zou kunnen komen.



Demontage en wijziging van de koelkast moet oordeelkundig geschieden. Onzorgvuldige verplaatsing van de koelkast kan de koelbuizen beschadigen. Verlies van eigendom en persoonlijk letsel kan het gevolg zijn. Reparatie van de koelkast moet door professioneel personeel geschieden.



Bewaar geen dranken op flessen in de vriezer. De flessen zullen breken.



Neem de stekker uit het stopcontact bij een netstoring en bij het schoonmaken. Wacht minstens vijf minuten voor u de koelkast weer start, want herhaaldelijk starten kan de compressor beschadigen.

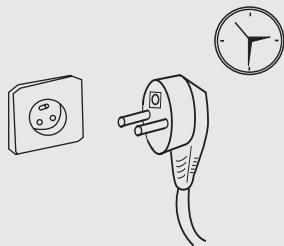

Schaft u de koelkast af, verwijder dan de deuren, scharnieren en schappen en breng ze naar de juiste plaats. Hiermee vermijdt dat spelende kinderen zich in de koelkast opsluiten.

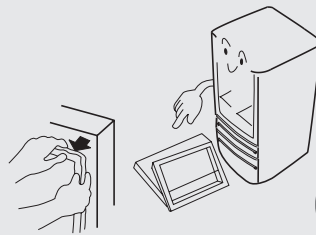

Plaatsing

De kast horizontaal stellen

De koelkast moet op een stevige, vlakke ondergrond worden gezet. Staat de koelkast op een voetstuk, dan moeten er vlakke, sterke en brandwerende materialen worden gebruikt. Gebruik het verpakkingsmateriaal niet als ondergrond. Staat de koelkast een beetje instabiel, dan kunt u de instelbare voetjes hoger of lager maken door ze links- of rechtsom te draaien.

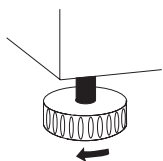

De getoonde richting is rechtsom



Bewaar niet te veel voedsel in het vriesvak, want dan is de bedrijfstijd van de compressor te lang of kan het voedsel eruit vallen. Het is aan te bevelen de belastingslijnen van de laden niet te overschrijden. Het totale gewicht van het voedsel mag 30 kg niet overschrijden. Om te verhinderen dat het voedsel op de grond valt, trekt u de lade van de vriezer niet te ver en niet onder een hoek uit.

L'appareil doit être installé de sorte que la fiche reste accessible.

Si le cordon électrique est endommagé, il doit être remplacé par le fabricant, son agent de service ou des personnes de qualification similaire pour éviter tout danger.

Avertissement : Maintenez les ouvertures de ventilation, au niveau du boîtier de l'appareil ou de la structure intégrée, libres de toute obstruction. Avertissement : N'utilisez pas de dispositif mécanique ou d'autre moyen pour accélérer le processus de dégivrage, autre que ceux recommandés par le fabricant.

Avertissement : N'endommagez pas le circuit réfrigérant.

Avertissement : N'utilisez pas d'appareil électrique à l'intérieur des compartiments de stockage des aliments de l'appareil, à moins qu'il ne soit d'un type recommandé par le fabricant.

Avertissement : Cet appareil n'est pas destiné à une utilisation par des personnes (y compris les enfants) avec des capacités physiques, sensorielles ou mentales réduites, ou un manque d'expérience ou de connaissances, à moins d'être encadrées ou d'avoir reçu des instructions concernant l'utilisation de l'appareil, par une personne responsable de leur sécurité.

Avertissement : Les enfants doivent être surveillés pour s'assurer qu'ils ne jouent pas avec l'appareil.

Zet de koelkast niet op een vochtige plek of op een plek waar er water over zou kunnen vallen. Maak waterspetterers en vlekken schoon met een zachte doek.

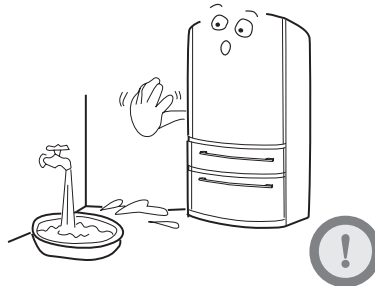

De koelkast moet op een goedgeventileerde plek staan in de buurt van een kraan met drinkwater. Een ruimte van minstens 20cm en 10cm moet boven en rondom de koelkast vrij blijven.

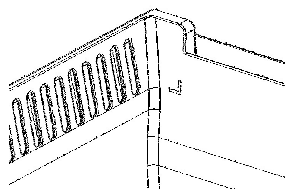
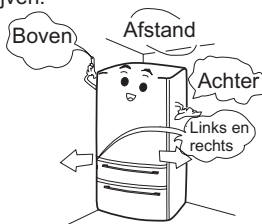

Vorbereiding voor gebruik

- ① Verwijder alle onderdelen van de verpakking
Verwijder ook het schuim en het plakband waarmee toebehoren zijn bevestigd.

- ② Controleer de meegeleverde toebehoren en documenten.
Controleer de voorwerpen aan de hand van de paklijst.
Informeer bij uw leverancier als er iets niet klopt.



- ③ Monteer de handvatten
(AFL631CB/AFL631CS/AFD631CX/AFD631CB/A
FD631CS/AFD630IX/AFD630IB/AFD630IS/
AFT630IX/ AFT630IB) Neem de twee handvatten
uit de dos met toebehoren en steek ze op hun
plaats zoals in de afbeelding. Zet de handvatten
van onder naar boven vast met de vier
meegeleverde schroeven.

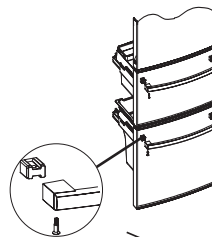

- ④ Zet de koelkast op de gewenste plek
(Zie paragraaf "Plaatsing")

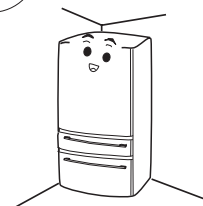

- ⑤ Maak de kast bij voorkeur voor gebruik schoon. Maak de
binnen- en buitenkant met water schoon voordat u er
voedsel in zet.



- ⑥ Nog niet inschakelen
Nadat de koelkast op zijn plaats is gezet en schoongemaakt,
wacht u minstens 6 uur voor u hem inschakelt, zodat hij
normaal kan werken.

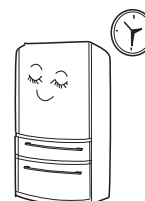

Vorbereiding voor gebruik

- ① Aansluiting op het lichtnet
Is de koelkast op het lichtnet aangesloten, dan worden de temperatuur van het koelvak en het vriesvak automatisch ingesteld op respectievelijk 5°C en -18°C.
- ② Bedrijfsstanden van de koelkast
Handmatige instelling: u kunt de temperatuur instellen door op de temperatuurinstelknop te drukken (zie "Functiebeschrijving" hierna).
- ③ De koelkast met voedsel vullen
Wacht tot de koelkast enige tijd in werking is en de binnentemperatuur laag genoeg is. Vul daarna de koelkast met voedsel.



Wordt de ingestelde temperatuur veranderd, dan duurt het even voor de koelkast die temperatuur bereikt heft. De tijdsduur is afhankelijk van het verschil tussen de oude en de nieuwe temperatuur, de omgevingstemperatuur, het openen van de Opmerking deur en de hoeveelheid voedsel in de koelkast.

Inleiding tot de functies

1 Modellen: CFE533CW/CFE533AW/CFE633CW

■ Bedieningspaneel

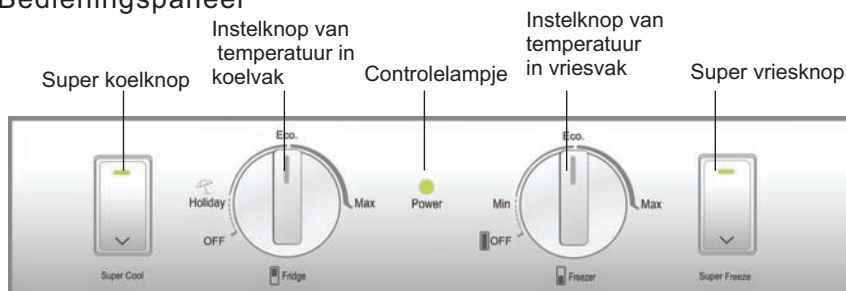

■ Voor het eerst inschakelen

Bij het eerste inschakelen gaat het controlelampje branden. Er klinkt een alarm doordat de temperatuur in het vriesvak te hoog is. U kunt het alarm uitschakelen door op een willekeurige knop te drukken.

■ Instellen van de koeltemperatuur

De temperatuur in het koelvak kan worden ingesteld door de instelknop van het koelvak te verdraaien. Er zijn drie temperatuurposities voor het koelen: Vakantie, Gematigd en Superkoelen.

■ Instellen van de vriestemperatuur

De temperatuur in het vriesvak kan worden ingesteld door de instelknop van het vriesvak te verdraaien. Er zijn drie temperatuurposities voor het vriezen: Zwak, Gematigd en Supervriezen.

■ Superkoelen

Kies deze functie als u vers voedsel in het koelvak hebt gezet. Druk op de knop voor het superkoelen en de koelkast activeert deze functie en het bijbehorende lampje gaat branden. Deze functie schakelt zich automatisch uit als de temperatuur onder een bepaald niveau is gedaald. U kunt het superkoelen ook uitschakelen door weer op de knop te drukken.

Is de temperatuur in het koelvak te laag, dan zal de superkoelfunctie niet werken. Dat wil zeggen, als u een keer drukt op de knop "superkoelen", dan piept de zoemer een keer en gaat de indicator niet knipperen, wat betekent dat de temperatuur in het koelvak te laag is zodat de superkoelfunctie niet geactiveerd hoeft te worden.

■ Supervriezen

Kies deze functie als u een grote hoeveelheid voedsel in het vriesvak hebt gezet. Druk op de knop voor het supervriezen en de koelkast activeert deze functie en het bijbehorende lampje gaat branden. Deze functie schakelt zich automatisch uit na 24 uur. U kunt het supervriezen ook uitschakelen door weer op de knop te drukken.

■ Vakantiefunctie

Zet u de knop voor het koelvak in de vakantiestand dan wordt de vakantiefunctie geactiveerd. De koelkast werkt nu op een wat hogere temperatuur. (Verwijder vers voedsel uit het koelvak en sluit de deur voordat u deze functie activeert)

■ Beeldscherm

Het beeldscherm schakelt zich automatisch uit na een minuut. Het gaat weer branden als de deur wordt geopend of als u op een knop drukt. (Het alarm schakelt het beeldscherm niet in)

■ Alarmering bij open deur

Blijft de deur van de koelkast meer dan drie minuten openstaan, dan gaat het lampje van het superkoelen knipperen en klinken er elke 30 seconden drie piepjes. U kunt het alarm uitschakelen door de deur te sluiten of op een knop te drukken.

Inleiding tot de functies

■ Alarm bij overtemperatuur

Stijgt de temperatuur in het vriesvak boven een zekere waarde, dan gaat het supervrieslampje knipperen en klinkt de pieper een keer per seconde. De pieper stopt als de temperatuur in het vriesvak weer tot een zekere waarde daalt of als u op een knop drukt.

■ Het koelvak uitschakelen

Zet de temperatuur van het koelvak UIT. Het koelvak is nu uitgeschakeld terwijl het vriesvak normaal werkt.

■ De koelkast uitschakelen

Zet de temperatuur van het vriesvak UIT. De koelkast werkt nu niet meer.

Dit is niet hetzelfde als volledig uitschakelen.

2 Modellen: CFL533CB/CFL533CS/CFL533AB/CFL533AS/CFL633CB/CFL633CS/AFL631CB/AFL631CS

■ Bedieningspaneel

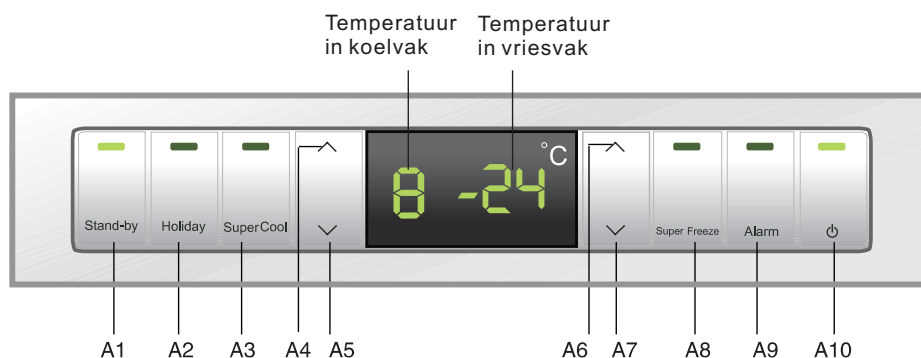

- A1 Koelvak in- en uitschakelen
- A2 Vakantiefunctie
- A3 Superkoelen
- A4 Koeltemperatuur hoger
- A5 Koeltemperatuur lager
- A7 Vriestemperatuur lager
- A9 Overtemperatuur/deur open alarm

- A6 Vriestemperatuur hoger
- A8 Supervriezen
- A10 In- en uitschakelen

■ Voor de eerste keer inschakelen

Wordt de koelkast voor het eerst ingeschakeld, dan gaat het controlelampje en het lampje van het koelvak branden. De temperatuur in het koelvak wordt aangeduid als "—" want het is daar nu nog warm. De temperatuur in het vriesvak wordt aangeduid als "- " want het is daar nu nog warm. De zoemer piept. Druk op de knop A9 om de zoemer uit te zetten. Nadat de temperatuur tot een zeker niveau gedaald is, worden de fabrieksinstellingen van het koelvak en het vriesvak aangegeven, respectievelijk "5" en "-18".

■ Instelling van de koeltemperatuur

Druk op knop A4 of A5 om de koeltemperatuur in te stellen. De koeltemperatuur loopt van 2 tot 8. De instelling wordt automatisch na vijf seconden bevestigd als de bewerking voltooid is of als u op een andere knop drukt.

Inleiding tot de functies

■ Instelling van de vriestemperatuur

Druk op knop A6 of A7 om de vriestemperatuur in te stellen. De vriestemperatuur loopt van -16 tot -24 °C. De instelling wordt automatisch na vijf seconden bevestigd als de bewerking voltooid is of als u op een andere knop drukt.

■ Superkoelen

Kies deze functie als u vers voedsel in het koelvak hebt gezet. Druk op knop A3 en de koelkast activeert deze functie en het bijbehorende lampje gaat branden. Deze functie schakelt zich automatisch uit als de temperatuur onder een bepaald niveau is gedaald. U kunt het superkoelen ook uitschakelen door weer op A3 te drukken.

Is de temperatuur in het koelvak te laag, dan zal de superkoelfunctie niet werken. Dat wil zeggen, als u een keer drukt op de knop "superkoelen", dan piept de zoemer een keer en gaat de indicator niet knipperen, wat betekent dat de temperatuur in het koelvak te laag is zodat de superkoelfunctie niet geactiveerd hoeft te worden.

■ Supervriezen

Kies deze functie als u een grote hoeveelheid voedsel in het vriesvak hebt gezet. Druk op knop A8n en de koelkast activeert deze functie en het bijbehorende lampje gaat branden. Deze functie schakelt zich automatisch uit na 24 uur. U kunt het supervriezen ook uitschakelen door weer op A8 te drukken.

■ Vakantiefunctie

Druk op knop A2. Het daarmee corresponderende lampje gaat branden en de vakantiefunctie van het koelvak is actief. In de vakantiestand is de temperatuur relatief hoog. De temperatuur in het vriesvak wordt aangeduid als "-" (Verwijder vers voedsel uit het koelvak en sluit de deur voordat u deze functie activeert). Druk weer op A2, het lampje gaat dan uit en de koelkast werkt weer als normaal.

■ Beeldscherm

Het beeldscherm schakelt zich automatisch uit na een minuut. Het gaat weer branden als de deur wordt geopend of als u op een knop drukt. (Het alarm schakelt het beeldscherm niet in)

■ Alarmering bij open deur

Blijft de deur van de koelkast meer dan drie minuten openstaan, dan gaat het alarmlampje knipperen en klinken er elke 30 seconden drie piepjes. U kunt het alarm uitschakelen door de deur te sluiten of op A9 te drukken.

■ Alarmering bij overtemperatuur

Stijgt de temperatuur in het vriesvak boven een zekere waarde, dan gaat het alarmlampje branden en klinkt de pieper een keer per seconde. De pieper stopt als de temperatuur in het vriesvak weer tot een zekere waarde daalt of als u op A9 drukt.

■ Het koelvak uitschakelen

Houd A1 3 seconden ingedrukt en het daarmee corresponderende lampje gaat uit. Het koelvak is nu uitgeschakeld terwijl het vriesvak normaal werkt. Het pictogram van de koeltemperatuur verdwijnt ook. Houd A1 weer 3 seconden ingedrukt om het lampje weer te laten branden en het koelvak weer in te schakelen. Het pictogram met de koeltemperatuur herstelt zich dan weer.

■ De koelkast uitschakelen

Houd A10 3 seconden ingedrukt en het daarmee corresponderende lampje gaat uit. Het beeldscherm gaat ook uit en de koelkast werkt niet meer.

Houd A10 weer 3 seconden ingedrukt. Het lampje gaat weer aan, het beeldscherm licht op en de koelkast werkt weer normaal.

Dit is niet hetzelfde als volledig uitschakelen.

■ Foutindicatie

Wordt E of F getoond door een fout, dan werkt de koelkast nog steeds. Waarschuw zo snel mogelijk een professionele technicus.

Inleiding tot de functies

3 Model:AFD631CX/AFD631CB/AFD631CS/AFD630IX/AFD630IB/AFD630IS

Bedieningspaneel

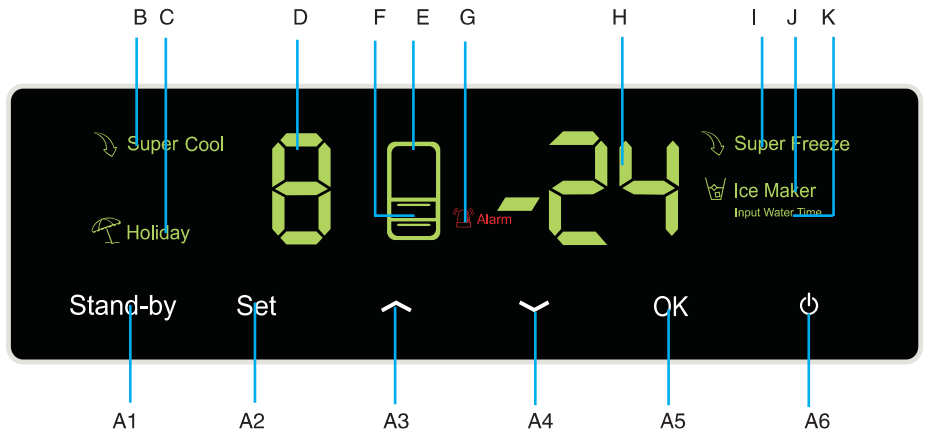

A1	De opslagruimte van de koelkast in- en uitschakelen	E	Indicatorpictogram van koelcompartiment
A2	Menuknop	F	Indicatorpictogram van vriescompartiment
A3	Temperatuur hoger	G	Alarmpictogram
A4	Temperatuur lager	H	Weergave van temperatuur in vriezer
A5	Bevestigingsknop	I	Maalinvriezingspictogram
A6	Voeding aan/uit	J	IJsmakerpictogram (alleen op modellen met een ijsmaker)
B	Maalkoelingspictogram	K	Instellingspictogram van waterinspuitingstijd (alleen op modellen met een ijsmaker)
C	Vakantiefunctiepictogram		
D	Weergave van temperatuur in koelkast		

■ Inschakelen

Wordt de koelkast voor het eerst ingeschakeld, dan gaat het pictogram G branden. De temperatuur in het opslagvak wordt aangeduid als "-" doordat de temperatuur in het inwendige nog hoog is. De temperatuur in het vriesvak wordt aangeduid als "- -" doordat de temperatuur nog hoog is. De zoemer piept. Druk op knop A5, de zoemer wordt stil en pictogram G gaat branden. Is de temperatuur tot een zeker niveau gedaald, dan gaat pictogram G uit en verschijnt een weergave van de temperatuur van het koelvak en het vriesvak. Dat zijn de fabrieksinstellingen, te weten "5" en "-18".

■ Instelling van de temperatuur in het koelvak

Druk op knop A2 tot pictogram D knippert. Druk nu op knop A3 of A4 om de temperatuur in te stellen. De koeltemperatuur kan worden ingesteld tussen 2 en 8. Na het instellen drukt u ter bevestiging op A5.

Opmerking: Terwijl pictogram D knippert, knippert pictogram E ook.

■ Instelling van de temperatuur in het vriesvak

Druk op knop A2 tot pictogram H knippert. Druk nu op knop A3 of A4 om de temperatuur in te stellen. De vriestemperatuur kan worden ingesteld tussen -16 en -24. Na het instellen drukt u ter bevestiging op A5.

Terwijl pictogram H knippert, knippert pictogram F ook.

Inleiding tot de functies

■ Snel koelen

Druk op knop A2 tot pictogram B knippert. Druk daarna op A5 om de snelle koelfunctie te bevestigen. Pictogram B gaat permanent branden. U kunt het snel koelen uitschakelen door de handeling te herhalen.

Is de temperatuur in het koelval te laag, dan zal de superkoelfunctie niet werken. Dat wil zeggen, als u een keer drukt op de knop "superkoelen", dan piept de zoemer een keer en gaat de indicator niet knipperen, wat betekent dat de temperatuur in het koelvak te laag is zodat de superkoelfunctie niet geactiveerd hoeft te worden.

■ Vakantiefunctie

Druk op knop A2 tot pictogram C knippert. Druk daarna op A5 om de vakantiefunctie te bevestigen. Pictogram C gaat permanent branden. U kunt de vakantiefunctie uitschakelen door de handeling te herhalen.

■ Snel invriezen

Druk op knop A2 tot pictogram I knippert. Druk daarna op A5 om het snel invriezen te bevestigen. Pictogram I gaat permanent branden. U kunt het snel invriezen uitschakelen door de handeling te herhalen.

■ IJsmaken (alleen op modellen met een ijsmaker)

Druk op knop A2 tot pictogram J knippert. Druk daarna op A5 om het ijsmaken te bevestigen. Pictogram J gaat permanent branden. U kunt het ijsmaken uitschakelen door de handeling te herhalen.

Opmerking: Is de ijsmachine niet gemonteerd, dan toont het pictogram H op het beeldscherm als "Er".

■ Tijdstelling van de waterinspuiting (alleen op modellen met een ijsmaker)

Druk op knop A2 tot pictogram K knippert. Druk daarna op A5 om de tijdstelling te bevestigen. Pictogram K gaat permanent branden. De waterinspuitingstijd wordt aangegeven met pictogram H en pictogram D. Bijvoorbeeld, als de tijd 4,0s is, dan is pictogram H 4 en pictogram D 0. Druk op knop A3 of A4 om de tijd te veranderen in stappen 0,5s. Het bereik is van 2s tot 7s. Nadat de gewenste waarde is ingesteld, drukt u ter bevestiging op A5. Pictogram K gaat uit. Op dezelfde manier kunt u de waterinspuiting van de ijsmaker weer beëindigen.

Opmerking: deze functie is alleen makgelijk als de ijsmaker geselecteerd is.

■ Het beeldscherm

De verlichting van het scherm schakelt uit na een minuut sinds de laatste bewerking. De normale verlichting komt terug als u de deur opent of een knop indrukt. (Het scherm wordt door het alarm niet verlicht)

■ Alarmering als de deur open is

Blijft het koelvak meer dan drie minuten openstaan, dan gaat pictogram G knipperen en piept de zoemer elke 30 seconden drie keer. Door de deur te sluiten wordt het alarm stopgezet en gaat pictogram G uit. U kunt het alarm ook stoppen door op A5 te drukken.

■ Alarmering wegens te hoge temperatuur

Stijgt de temperatuur in het vriesvak boven een zekere waarde, dan gaat pictogram G permanent branden en piept de zoemer een keer per seconde. Daalt de temperatuur in het vriesvak onder een zeker niveau, dan stopt het alarm en gaat pictogram G weer uit. U kunt het alarm ook stoppen met knop A5.

■ Het koelvak uitschakelen

Houd knop A1 3 seconden ingedrukt. Het koelvak wordt nu uitgeschakeld terwijl het vriesvak normaal in bedrijf blijft. Op dit moment gaat pictogram D uit en wordt pictogram E gedimd.

Houd knop A1 weer 3 seconden ingedrukt om het koelvak weer in te schakelen. Pictogram D licht nu weer op en pictogram E krijgt weer de normale helderheid.

Opmerking: hebt u eerst snel koelen of de vakantiefunctie ingeschakeld, dan wordt die functie nu uitgeschakeld. Het daarbij behorende pictogram schakelt uit als het koelvak wordt uitgeschakeld

■ De koelkast uitschakelen

Houd knop A6 3 seconden ingedrukt. Het beeldscherm gaat nu uit en de koelkast stopt. Houd knop A6 weer 3 seconde in gedrukt om de koelkast weer normaal in te schakelen. Deze functie is niet gelijk aan het uitschakelen van de voeding.

■ Foutindicatie

Als door een storing E of F oplicht, dan kan de koelkast nog steeds koelen. Neem zo snel mogelijk contact op met de professionele servicedienst.

4 Models: AFT630IX/ AFT630IB(Appendix I)

Over de opslagruimte in de koelkast

■ Voedsel dat kortstondig wordt opgeslagen of dagelijks geconsumeerd wordt, legt u in het opslagvak van de koelkast:

In de meeste gebieden kan de gemiddelde temperatuur in het koelvak geregeld worden tussen 0°C en 10°C, maar langdurige opslag van voedsel wordt niet aanbevolen. Het koelvak van de koelkast moet alleen voor kortstondige opslag worden gebruikt.



■ De schaphoogte instellen

Het schap kan verplaatst worden afhankelijk van de grootte en hoogte van de opgeslagen artikelen. Om de hoogte in te stellen, moet een schap eerst verwijderd worden. Til de voorzijde op en trek het schap eruit.

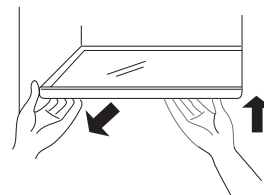

Om een schap terug te plaatsen, legt u de nokken aan weerszijden op de steunrichels. Daarna duwt u het schap naar binnen.

■ Gebruik van het groentevak

De koelkast heeft een groentevak. U kunt de vochtigheid hier instellen, afhankelijk van de eigenschappen van het voedsel.

● Draait u de knop voor de vochtigheid naar rechts dan stijgt de vochtigheid in het groentevak, wat goed is voor komkommers, druiven, Chinese kruisbessen, dadelpruimen enz.

● Draait u de knop voor de vochtigheid naar links, dan daalt de vochtigheid in het groentevak, wat geschikt is voor aardbeien, sinaasappelen, bonen, knoflook, watermeloen, pruimen, tomaten enz.

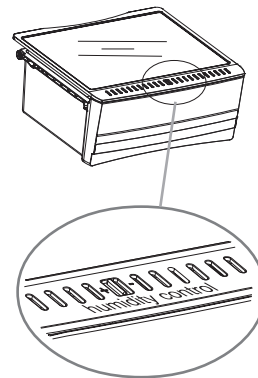

■ Vers houden bij nul graden

De temperatuur in dit wordt op ongeveer 0°C gehouden. Dat is geschikt voor verse vis, vlees en gekookt voedsel.

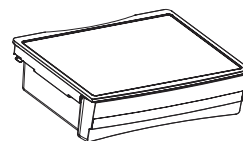

■ De fleshouders schoonmaken

Om een fleshouder te verwijderen, tilt u hem in de richting ①. Daarna grijpt u de twee kanten en trekt u in de richting ②. Na het schoonmaken monteert u hem weer in omgekeerde richting.

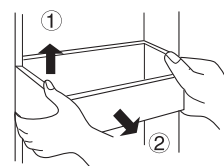

Over de opslagruimte in de koelkast

■ Gebruik van het wegklapbare schap

Afb. ① toont hoe het wegklapbare schap is uitgetrokken zodat u er lagere bakken met voedsel kunt neerzetten.

Afb. ② toont hoe het wegklapbare schap is weggeklaapt zodat er ruimte is voor hogere bakken met voedsel.

Om het schap op te klappen van ① naar ②, duwt u het naar binnen, in de richting van de pijl die u in de afbeelding ziet.

Om het schap uit te trekken van ② naar ①, trekt u het naar buiten in de richting van de pijl die u in de afbeelding ziet.

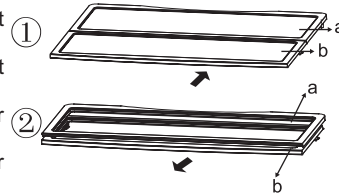

■ Gebruik van de flessenhouder

Afb. ① toont de flessenhouder in opgevouwen toestand. Zo wordt er ruimte bespaard.

Afb. ② toont de flessenhouder in uitgetrokken toestand. Er is nu ruimte voor diverse wijnflessen.

Om de houder uit te trekken van ① naar ②, trekt u de draad omlaag.

Om hem in te klappen van ② naar ①, duwt u de draad omhoog.

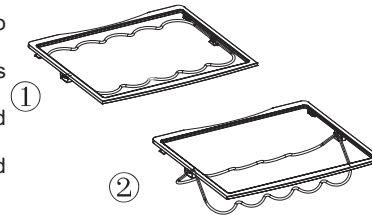

Opmerking

Let erop dat de twee zijden van een schap even hoog zijn. Zo niet dan kan een schap eruit vallen of kan het voedsel gaan schuiven.

■ Aanbevolen opslagruimtes voor verschillend voedsel

Doordat de oude lucht door de koelkast circuleert, is er een temperatuurverschil tussen de opslagvakken. Verschillende soorten voedsel moet, afhankelijk van de eigenschappen, op verschillende plaatsen worden opgeslagen.



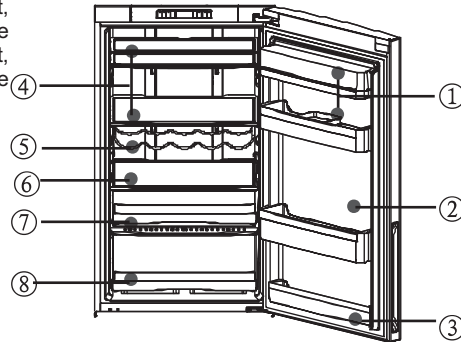

- ① Eieren, boter, kaas enz.
- ② Dranken, ingeblikt voedsel enz.
- ③ Specerijen en ingelegd voedsel
- ④ dranken, ingeblikt voedsel, koek enz.
- ⑤ Wijn, champagne enz.
- ⑥ Melk, kaas enz.
- ⑦ Gekookt vlees, verse vis en vlees enz.
- ⑧ Fruit, groente, salade enz.

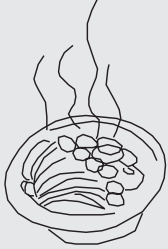

■ De lamp in het koelvak en het vervangen ervan

Eigenschappen van de lamp: 12V, 1W/4W/5W (het vermogen is afhankelijk van het model). De lamp gebruikt een led als lichtbron, zodat het energieverbruik laag is en de levensduur lang. Is er een probleem met de verlichting, neem dan contact op met een dienstverlener.

Maatregelen bij opslag in het koelvak

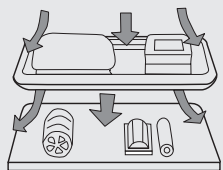
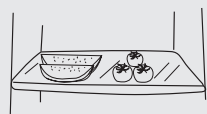
<p>Warm voedsel moet afkoelen tot kamertemperatuur voordat u het in de koelkast zet.</p> 	<p>Maak het voedsel schoon en droog voordat u het in de koelkast zet.</p> 
<p>Voedsel dat opgeborgen wordt moet goed afgesloten zijn. Hierdoor wordt verhinderd dat vocht in het voedsel verdampt waardoor het voedsel bederft.</p> 	<p>Gesorteerde voedselopslag. Voedsel dat opgeslagen wordt, moet gesorteerd zijn, afhankelijk van de categorie. Voedsel dat dagelijks geconsumeerd wordt, moet op de voorzijde van de schappen staan. Hierdoor verliest u geen tijd terwijl de deur open is en bovendien zal de houdbaarheidsdatum niet zo gauw overschreden worden doordat u vergat het voedsel op te eten.</p> 
<p>Sla niet bovenmatige hoeveelheden voedsel op. Het voedsel moet opgeslagen worden met ruimte ertussen. Hierdoor stroomt de koude lucht beter om het voedsel waardoor de koeling beter is.</p> 	<p>Zet het voedsel niet te dicht bij de wanden. Zet geen voedsel met een hoog vochtgehalte tegen de randen. Het zou aan de wand vast kunnen vriezen. Zet het voedsel op enige afstand op enige afstand van de wand.</p> 



Opmerking

Pas op dat voedsel (en vooral voedsel met olie) niet in contact komt met de binnenbekleding, want die kan door olie worden aangetast. Het is dus beter olieresten zo snel mogelijk schoon te maken.

Tips bij het bewaren van voedsel in het koelvak

Van rapen, radijzen en soortgelijke groenten snijdt u eerst het loof af zodat de voedingsstoffen niet door de bladeren geabsorbeerd worden.

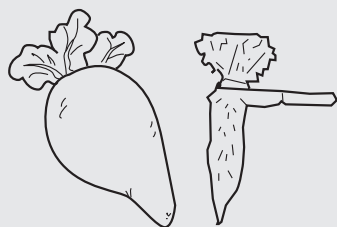

Ontdooi bevroren voedsel in het koelvak. U gebruikt dan het bevroren voedsel om de temperatuur in het koelvak te verlagen, waarmee u energie bespaart.



Sommige groenten, zoals uien, knoflook, gember, kastanjes en andere wortels kunnen lange tijd bij kamertemperatuur bewaard worden. Het is niet nodig ze in de koelkast op te bergen.

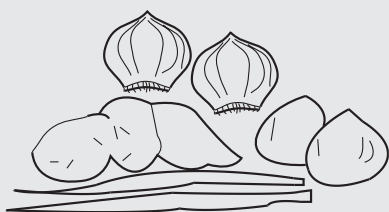

De stofwisseling van pompoenen, meloenen, papaja, bananen, ananas kan in de koelkast versneld worden. Ze zijn dus niet geschikt voor opslag in het koelvak. Het rijpen van verse vruchten wordt in de koelkast echter vertraagd.

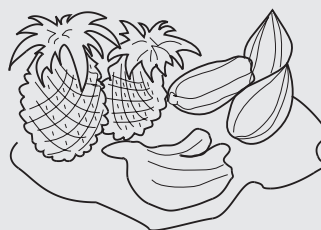

Waarschuwingen voor opslag in het vriesvak

Heet voedsel moet niet in de koelkast worden gelegd voordat het tot kamertemperatuur is afgekoeld



Voedsel dat in kleine stukjes is gesneden bevriest sneller en is gemakkelijker te ontdooien en te koken. Het aanbevolen gewicht voor een stuk is minder dan 2,5 kg.



Het is beter voedsel te verpakken voordat het in de vriezer wordt gelegd. De buitenkant van de verpakking moet droog zijn, zodat de zakken niet aan elkaar vriezen. Verpakkingsmateriaal moet geurvrij, lichtdicht en niet giftig zijn.

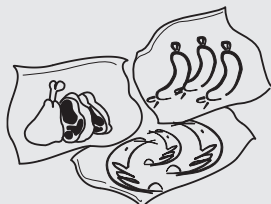

Om te vermijden dat de opslagperiode overschreden wordt, noteert u de datum van het invriezen, de uiterste tijd van consumptie en de naam op het voedsel in de verpakking, afhankelijk van de opslagperiode van verschillende voedselsoorten.

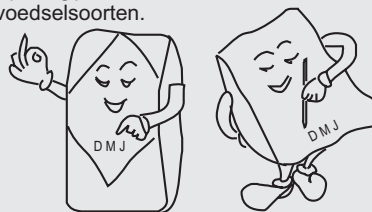

Neem niet meer dan nodig is uit de vriezer. Voedsel dat ontdooit is kan niet opnieuw ingevroren worden tenzij het eerst gekookt wordt, anders is het minder geschikt voor consumptie.

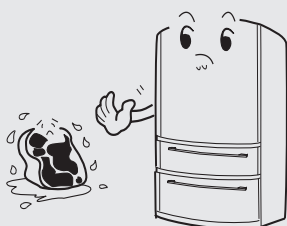

Doe geen grote hoeveelheden vers voedsel in de vriezer. Houd rekening met de koelcapaciteit van de koelkast. (Zie "Technische gegevens".)

Instructies voor de ijsmaker (alleen voor modellen met een ijsmaker)

① Voorbereidingen voor gebruik van de ijsmaker

- Snij de waterpijp tot de gewenste lengte en zorg ervoor dat hij niet onnodig gebogen wordt. In het algemeen moet de lengte niet meer zijn dan 5m. Een langere pijp vermindert de waterdruk waardoor er minder water uitstroomt en de capaciteit van het ijsmaken vermindert;

- De waterpijp moet uit de buurt zijn van warmtebronnen, want hij is niet warmtebestendig;
- De waterpijp moet gemonteerd en getest worden door bevoegd professioneel personeel;
- De ijsmaker moet aangesloten worden op een waterbron met een druk tussen 1,5bar en 7bar;

② Het schaalpje voor ijsblokjes schoonmaken

- Schakel de ijsmachine uit met het beeldscherm. verwijder de ijsmaker uit de koelkast. Keer de ijsmaker om en u ziet het schaalpje voor de ijsblokjes.

- Trek de elliptische bevestiging van de ijsmaker in de richting ①

- Verwijder het schaalpje voor de ijsblokjes in de richting ②.

- Monteer na het schoonmaken in omgekeerde volgorde.

Druk stevig tegen de ijsmachine, sluit de deur van de vriezer En activeer de ijsmachine met het beeldscherm.

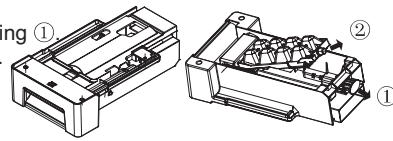

③ Waarschuwingen

- Monteer de waterbuis van de ijsmaker nooit op een plaats met een omgevingstemperatuur onder 0°C om te verhinderen dat het water bevroert.

- De ijsmaker gaat ijsblokjes maken als de interne temperatuur onder -12°C komt. (Wordt de ijsmaker voor het eerst gebruikt of na een lange vakantieperiode, dan moeten de eerste ijsblokjes worden weggegooid vanwege eventuele verontreinigingen in de waterbuis)

- Na plaatsing van het toestel moet de waterbuis worden neergelegd op een plaats waar hij niet bekneld raakt.

- Installatie van de ijsmaker mag alleen gebeuren door een bevoegde technicus.

- Deze ijsmaker kan alleen gevoed worden met drinkwater.

④ Werkprincipe van de ijsmaker

Er worden per cyclus 8 ijsblokjes gemaakt. De capaciteit is afhankelijk van de omgevingstemperatuur, hoe vaak de deur wordt geopend, de waterdruk, de temperatuur in de vriezer en andere voorwaarden.

Om steeds zeker te weten dat het opslagvak volledig met ijsblokjes gevuld, moeten de ijsblokjes geregeld in h\de lade geordend worden.

Aangezien de ijsmaker per cyclus acht blokjes maakt, is het normaal dat een paar blokjes aan elkaar vriezen (Dit kan verbeterd worden door de duur van de watertoevoer te verminderen).



Opmerking

Een nieuw geplaatste koelkast moet 24 uur in bedrijf zijn voordat er ijs wordt gemaakt.

⑤ Als dit uw eerste ijsmaker is

Bij het ijsmaken kunt u krakende geluiden horen. Maak u geen zorgen, het is normaal.

⑥ Als u niet vaak ijsblokjes gebruikt

Ijsblokjes die langere tijd bewaard worden, worden ondoorzichtig en kunnen een vreemde geur afgeven. Maak g\het laatje voor de ijsblokjes geregeld leeg en maak het schoon met warm water. Laat het laatje afkoelen en in de zon drogen voor u het terugzet. Doet u dat niet, dan kunnen de ijsblokjes aan het laatje vast blijven zitten.

⑦ Als u voor langere tijd geen ijsblokjes wilt gebruiken

Verwijder alle ijsblokjes uit het laatje en maak het met warm water schoon. Maak hem droog met een doek voordat u hem terugzet in het toestel. Sluit nu de afsluiter tussen de waterleiding en het toestel.

Ontdooien · Schoonmaken

■ De vriezer ontdooien

De vriezer ontdooit automatisch. U hoeft niets te doen.

■ Schoonmaken

De koelkast moet geregeld schoon worden gemaakt om te verhinderen dat het opgeslagen voedsel gaat geuren.

● Trek voor de veiligheid eerst de stekker uit het stopcontact voordat u de koelkast schoonmaakt.

● Maak de koelkast schoon met een droge doek of spons met warm water (met eventueel een mild detergent).

● Verwijder waterdruppels op de koelkast met een droge doek.

■ Gebruik van het reinigingsfilter (sommige modellen)

● De bedoelde levensduur is 5 à 6 jaar. Maar de aard en de concentratie van geuren in de koelkast zijn onvoorspelbaar door de verschillende bedrijfscondities, en daarom wordt vervanging na 3 jaar aanbevolen.

● Na langdurig gebruik kunt u hem 30 minuten in de zon leggen om het geurverwijderende effect te herstellen. Schoonmaken doet u onder een zachte waterstraal.



Opmerking

① De koelkast is heel zwaar. Verplaatst u hem om hem schoon te maken of te repareren, wees dan voorzichtig dat de vloer niet beschadigd wordt. Houd de koelkast rechtop bij het verplaatsen. Verplaats hem niet door hem te schommelen, want daar beschadigt u de vloer mee.

② Sproei geen water over de koelkast. U beschadigt er de elektrische isolatie mee.

③ Niet schoonmaken met een harde borstel, staalborstel, schoonmaakpoeder, benzine, amylacetaat, aceton of een andere organische oplossing, warm water of zuur of alkalische oplossingen. Gebruik een speciale koelkastreiniger om schade te voorkomen.

④ Raak de koude ijzeren delen niet aan met natte handen. Uw huid zou eraan vast kunnen vriezen.

⑤ Maak de koude glazen schappen niet schoon met warm water. Het glas zou kunnen breken door de plotselinge temperatuurverandering en persoonlijk letsel of verlies van eigendommen veroorzaken.

● Houd de afsluitrand van de deur schoon.



Het gebruik beëindigen

■ Maatregelen bij stroomstoringen

Zelfs in de zomer mag voedsel tijdens een stroomstoring van een paar uur in de koelkast blijven. Mocht dit gebeuren, vraag dan het energiebedrijf hoe lang de storing kan duren.

● Zet geen voedsel in de koelkast tijdens de storing en probeer zo veel mogelijk de deur gesloten te houden.

● Weet u vooraf dat er een stroomstoring komt en duurt de storing langer dan 24 uur, maar dan wat ijs en leg het bovenin en het koelvak.



Aangezien de temperatuur in de koelkast stijgt tijdens een stroomstoring of andere storing, wordt de opslagduur en de eetkwaliteit van het voedsel verminderd.

Opmerking

■ Het gebruik beëindigen

Wordt de koelkast langere tijd niet gebruikt, neem dan de stekker uit het stopcontact, verbreek de waterverbinding en maak hem schoon met de hierboven beschreven methode.

Houd de deur van de koelkast open om te verhinderen dat resterende voedselresten slechte geuren gaan produceren.



Om de levensduur van de koelkast te verlengen, wordt aanbevolen de koelkast niet uit te schakelen als het niet absoluut nodig is.

Opmerking

■ Voordat u op vakantie gaat

Gaat u langere tijd op vakantie, neem dan de stekker uit het stopcontact en draai de waterkraan dicht. Verwijder de inhoud en wacht tot de koelkast ontdooid is. Maak de kast schoon en droog en laat de deur open zodat eventuele voedselresten geen geur kunnen produceren. Denkt u dat de kamertemperatuur onder 0°C kan dalen, vraag dan een bevoegde technicus om het watersysteem leeg te maken. Er zou Andes verlies van eigendom kunnen ontstaan doordat het water overstroomt of doordat een waterpijp of verbinding breekt.



■ De koelkast verplaatsen

● Neem de stekker uit het stopcontact.

● Verwijder al het voedsel.

● Zet de schappen en de groentelade in het koelvak, alsmede andere loszitten de onderdelen, met plakband vast.

● Sluit de deur en zet hem met plakband vast.

● Houd de koelkast niet meer dan 45 graden schuin (hoek met de verticale lijn) om schade aan het koelsysteem te voorkomen.

● Verplaats de koelkast niet aan het handvat. U zou er schade en persoonlijk letsel mee kunnen veroorzaken.

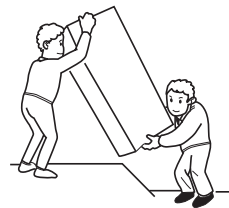

Zet de koelkast nimmer horizontaal.

Waarschuwing:



Problemen oplossen

Voordat u om hulp roept, leest u de volgende tabel met problemen en oplossingen. Dit kan u tijd en geld besparen. De tabel bevat veelvoorkomende problemen die niet veroorzaakt zijn door fouten in fabricage of materiaal van de koelkast.

Probleem	Oorzaak	Oplossing
Werking van de koelkast		
De compressor werkt niet	<ul style="list-style-type: none"> ● De koelkast is aan het ontdooien. ● De koelkast is niet op het lichtnet aangesloten. ● De koelkast is uitgeschakeld. 	<ul style="list-style-type: none"> ● Dit is normaal voor een automatisch ontdooiende koelkast. ● Controleer of de stekker stevig in het stopcontact zit. ● Houd de knop "Power" 3 seconden ingedrukt om de koelkast te starten of zet de knop van UT naar een geselecteerde temperatuur.
De koelkast draait vaak, of gedurende een te lange periode	<ul style="list-style-type: none"> ● De binnen- of buitentemperatuur is hoog. ● De koelkast is enige tijd uitgeschakeld geweest. ● De automatische ijsmaker is in werking. ● De deur is te vaak of te lang open geweest. ● De deur van het koel- of vriesvak is niet stevig dicht. ● De temperatuurstelling in het vriesvak is te laag. ● De afdichtrand langs de deur is vuil, versleten, beschadigd of past niet goed. ● De condensator is vuil. 	<ul style="list-style-type: none"> ● In dit geval is het normaal dat de koelkast langer draait. ● Normaliter duurt het 8 à 12 uur voordat de ingestelde temperatuur is bereikt. ● Om is te maken moet de koelkast wat langer draaien. ● Komt er warme lucht in de koelkast dan zal hij vaker gaan draaien. Open de deur niet meer dan nodig is. ● Zorg ervoor dat de koelkast stevig staat en dat de deur niet door voedsel geblokkeerd wordt. Zie ook de paragraaf "Probleem" en "deur/lade openen/sluiten". ● Zet de temperatuur hoger tot de gewenste temperatuur bereikt is. Het duurt 24 uur voor de temperatuur in de koelkast stabiel is. ● Maak de afdichtrand schoon of vervang hem. Een lek kan tot gevolg hebben dat de koelkast langer moet draaien om de temperatuur te handhaven. ● Maak de condensator schoon
Te hoge temperatuur		
Te hoge temperatuur in het kool- of vriesvak	<ul style="list-style-type: none"> ● De deur is te vaak of te lang open geweest. ● De temperatuur is te hoog ingesteld ● De deur is niet stevig dicht. ● De condensator is vuil. 	<ul style="list-style-type: none"> ● Komt er warme lucht in de koelkast dan zal hij vaker gaan draaien. Open de deur niet meer dan nodig is. ● Stel de temperatuur in. ● Zie de paragraaf "Probleem" en "deur/lade openen/sluiten". ● Maak de condensator schoon.
De temperatuur in het vriesvak is te hoog en de temperatuur in het koelvak is goed	<ul style="list-style-type: none"> ● De vriestemperatuur is te hoog ingesteld. 	<ul style="list-style-type: none"> ● Stel een lagere vriestemperatuur in. Het duurt 24 uur voor de temperatuur in de koelkast stabiel is.

Problemen oplossen

Probleem	Oorzaak	Oplossing
Te hoge temperatuur		
De temperatuur in het koelvak is te hoog en de temperatuur in het vriesvak is goed	<ul style="list-style-type: none"> ● De koeltemperatuur is te hoog ingesteld. 	<ul style="list-style-type: none"> ● Stel een lagere koeltemperatuur in. Het duurt 24 uur voor de temperatuur in de koelkast stabiel is.
Water/vocht/ijs in de koelkast		
Vocht verzamelt zich op de binnenwanden van de koelkast	<ul style="list-style-type: none"> ● Heet en vochtig klimaat. ● De deur is niet goed dicht. ● De deur werd te vaak of te lang geopend. 	<ul style="list-style-type: none"> ● In zo'n klimaat zullen ijs en vocht zich snel verzamelen. ● Zie de paragraaf "Probleem" en "deur/lade openen/sluiten". ● Open de deur niet vaker dan nodig is.
Water/vocht/ijs op de buitenkant van de koelkast		
Vocht hoopt zich op op de buitenkant van de koelkast of tussen de twee deuren	<ul style="list-style-type: none"> ● Vochtig klimaat. ● De deur is niet goed dicht. Hierdoor condenseert koude lucht in de koelkast en warme lucht erbuiten. 	<ul style="list-style-type: none"> ● Dit is normaal in een vochtig klimaat. Het vocht vermindert als de luchtvochtigheid daalt. ● Zie de paragraaf "Probleem" en "deur/lade openen/sluiten".
Automatische ijsmaker		
De ijsmaker maakt geen ijs	<ul style="list-style-type: none"> ● De ijsmaker is niet in geschakeld ● De waterkraan staat niet open ● De temperatuur in de vriezer is te hoog ● De ijsmaker is niet gemonteerd. 	<ul style="list-style-type: none"> ● Zet de ijsmaker op het bedieningspaneel aan. ● Draai de waterkraan aan. ● Zie de paragraaf "Probleem" en "Te hoge temperatuur". ● Duw de ijsmaker op de juiste plaats.
De capaciteit van de ijsmaker is onvoldoende	<ul style="list-style-type: none"> ● De capaciteit is minder dan verwacht ● De temperatuur in de vriezer is niet laag genoeg 	<ul style="list-style-type: none"> ● De ijsmaker kan ongeveer 1 kg ijsblokjes maken in 24 uur. ● Zet de vriestemperatuur lager.
De ijsmaker stopt niet met het maken van ijs	<ul style="list-style-type: none"> ● De ijsdetectiebalk wordt door een voorwerp in het vriesvak naar beneden geduwd. 	<ul style="list-style-type: none"> ● Verwijder het voorwerp dat de beweging van de ijsdetectiebalk verhindert, maak de ijsdetectiebalk vrij en verwijder alle ijsdeeltjes rondom de ijsdetectiebalk.
De ijsblokjes smaken slecht	<ul style="list-style-type: none"> ● Dit kan komen door geuren in het koel- of vriesvak. ● Het water dat naar de ijsmaker wordt gevoerd is niet vers. ● De ijsblokjes zijn te lang opgeslagen geweest. 	<ul style="list-style-type: none"> ● Dek al het voedsel af. Gooi ijs weg dat te lang opgeslagen is geweest of dat direct na ingebruikname werd gemaakt. ● Zet een filter in de waterleiding. Raadpleeg een waterzuiveringbedrijf. ● Gooi ijsblokjes weg als ze te lang opgeslagen zijn geweest.

Problemen oplossen

Probleem	Oorzaak	Oplossing
Slechte geuren in de koelkast		
De koelkast is vuil van binnen	<ul style="list-style-type: none"> ● De binnenkant van de koelkast moet schoongemaakt worden ● Sterk geurend voedsel is in de koelkast opgeslagen 	<ul style="list-style-type: none"> ● Maak de binnenkant van de koelkast schoon ● Verpak het voedsel goed.
U hoort		
Piepjes	<ul style="list-style-type: none"> ● De deur van het koelvak is open. ● De temperatuur in de vriezer is te hoog. 	<ul style="list-style-type: none"> ● Sluit de deur of zet het alarm af. ● Het alarm is normaal als u de koelkast voor het eerst aanzet, door de hoge temperatuur. U kunt het alarm met de hand uitzetten.
Abnormaal geluid	<ul style="list-style-type: none"> ● De koelkast staat niet vlak. ● De koelkast komt in aanraking met een ander voorwerp. 	<ul style="list-style-type: none"> ● Stel de voetjes in tot de koelkast horizontaal staat. ● Verwijder andere voorwerpen.
Geluid als van stromend water	<ul style="list-style-type: none"> ● Dit is het geluid van het koelsysteem 	<ul style="list-style-type: none"> ● Normaal.
De kast wordt warm	<ul style="list-style-type: none"> ● Het de-condensatiesysteem is in werking. 	<ul style="list-style-type: none"> ● Dit verhindert condensatie. Het is normaal.



Signification de la poubelle à roulettes barrée d'une croix:

Ne mettez pas au rebut vos appareils électriques avec les déchets municipaux non triés, utilisez des moyens de collecte séparés. Contactez votre administration locale pour les informations concernant les systèmes de collecte disponibles.

Si des appareils électriques sont mis au rebut dans des décharges ou à ciel ouvert, des substances dangereuses peuvent s'infiltrer dans les nappes d'eau souterraines et atteindre la chaîne alimentaire, nuisant ainsi à votre santé et à votre bien-être.

Lors du remplacement d'anciens appareils électriques par des nouveaux, le détaillant est tenu légalement de reprendre votre ancien appareil pour une mise au rebut au moins sans frais.

0060506447