

# Flymo

## Multimo 360

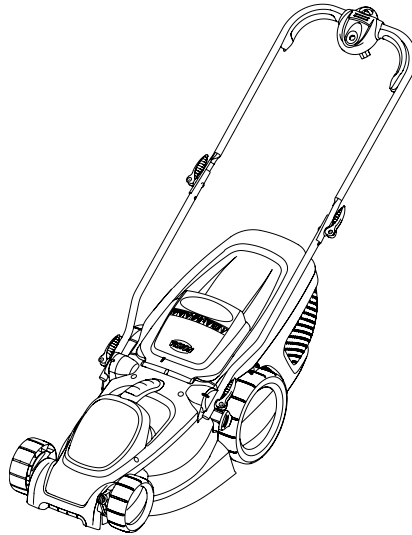

**GB** Original Instructions

**DE** Originalanleitung

**FR** Instructions d'origine

**NL** Oorspronkelijke instructies

**NO** Originalinstrukser

**FI** Alkuperäiset ohjeet

**SE** Originalinstruktioner

**DK** Originale instruktioner

**ES** Instrucciones originales

**PT** Instruções Originais

**IT** Istruzioni originali

**HU** Eredeti Utasítás

**PL** Oryginalne Instrukcje

**CZ** Originální pokyny

**SK** Pôvodné pokyny

**SI** Originalna navodila

**HR** Originalne upute

**LT** Pagrindinės instrukcijos

**RU** Исходные инструкции

**EE** Algsed juhised

**LV** Sākotnējās instrukcijas

**RO** Instrucțiuni originale

**GR** Αρχικές οδηγίες

**TR** Orjinal Talimatlar

**GB** **IMPORTANT INFORMATION**  
Read before use and retain for future reference

**DE** **WICHTIGE INFORMATION**  
Bitte vor dem Benutzen des Gerätes durchlesen und gut aufbewahren

**FR** **RENSEIGNEMENTS IMPORTANTS**  
A lire avant usage et à conserver pour référence ultérieure

**NL** **BELANGRIJKE INFORMATIE**  
Leest u deze informatie voor het gebruik en bewaar ze voor toekomstige raadpleging

**NO** **VIKTIG INFORMASJON**  
Les bruksanvisningen nøye før bruk og oppbevar den for senere bruk

**FI** **TÄRKEÄÄ TIETOA**  
Lue tämä ennen käyttööä ja säilytä myöhempää tarvetta varten

**SE** **VIKTIG INFORMATION**  
Läs anvisningarna före användningen och spara dem för framtida behov

**DK** **VIGTIGE OPLYSNINGER**  
Du bør læse brugsanvisningen før brug og gemme til senere henvisning

**ES** **INFORMACIÓN IMPORTANTE**  
Léase antes de utilizar y consérvela como referencia en el futuro

**PT** **INFORMAÇÕES IMPORTANTES**  
Leia antes de utilizar e guarde para consulta futura

**IT** **INFORMAZIONI IMPORTANTI**  
Leggere prima dell'uso e conservare per ulteriore consultazione

**HU** **FONTOS INFORMÁCIÓ**  
Használat előtt olvassa el, és tartsa meg későbbi felhasználásra

**PL** **UWAGA** Zapoznać się z treścią niniejszej instrukcji przed użyciem i zachować ją do dalszego użytkowania urządzenia

**CZ** **DŮLEŽITÁ INFORMACE**  
Než začnete stroj používat, přečtěte si pozorně tento návod a uschovejte jej pro další použití v budoucnu

**SK** **DŮLEŽITÉ INFORMÁCIE**  
Pred použitím si prečítajte nasledovné informácie a odložte si ich pre budúcu potrebu

**SI** **POMEMBNA INFORMACIJA**  
Preberite pred uporabo in shranite za prihodnjo uporabo

**HR** **VAŽNE INFORMACIJE**  
Pročitati prije upotrebe i sačuvati za buduće osvrte

**LT** **Operatoriaus instrukcijų rinkinys** Perskaitykite šį instrukcijų rinkinį labai atidžiai, kad pinai suprastumėte turinį, prieš pradėdami naudoti vejos/žolės pjovėją.

**RU** **ВАЖНАЯ ИНФОРМАЦИЯ**  
Прочитайте перед тем, как включить триммер, и сохраните для дальнейшего использования.

**EE** **OLULINE TEAVE**  
Enne seadme kasutuselevõtmist lugege kasutusjuhend läbi ning säilitage see tuleviku tarbeks.

**LV** **SVARĪGA INFORMĀCIJA**  
Pirms lietošanas izlasiet un saglabāiet turpmākām uzziņām

**RO** **Manual de instrucțiuni**  
Înainte să folosiți mașina de tuns pentru prima oară, citiți cu atenție manualul de instrucțiuni pentru a-i înțelege conținutul.

**GR** **ΣΗΜΑΝΤΙΚΕΣ ΠΛΗΡΟΦΟΡΙΕΣ**  
Διαβάστε αυτό το φυλλάδιο πριν από τη χρήση της συσκευής και φυλάξτε το για μελλοντική αναφορά

**TR** **ÖNEMLİ BİLGİLER**  
Kullanmadan önce okuyunuz ve ileride başvurmak üzere saklayınız.

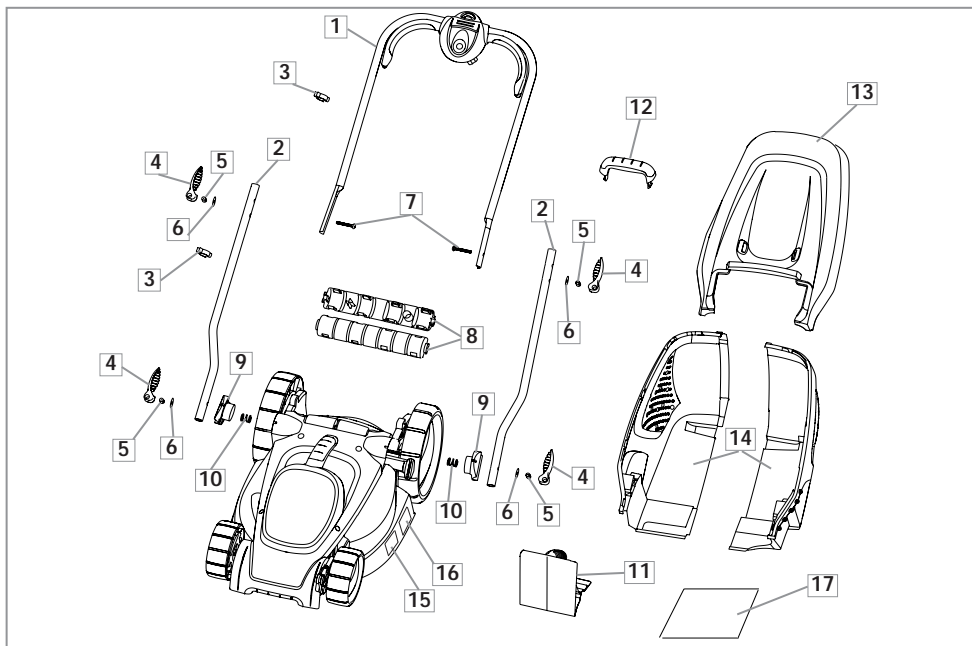

**GB - CONTENTS**

- Upper handle
- Lower handle x 2
- Cable clip x2
- Cam Lock x 4
- Barrel Nut x 4
- Washer x 4
- Bolt x 2
- Roller half x 2
- Pivot Block x 2
- Spring x 2
- Mulching Plug
- Grassbox handle
- Grassbox Upper
- Grassbox lower x 2
- Warning label
- Product rating label
- Instruction Manual

**DE - INHALT**

- Oberer Griff
- Unterer Griff x 2
- Kabelhalter x 2
- Cam-Lock-Hebel x 4
- Zylindermutter x 4
- Unterlegscheibe x 4
- Bolzen x 2
- Walzenhälfte x 2
- Drehblock x 2
- Feder x 2
- Mulchkit
- Grasfangbügel
- Oberteil Fangbox
- Unterteil Fangbox x 2
- Warnetikett
- Produkttypschild
- Bedienungsanweisung

**FR - TABLE DES MATIÈRES**

- Guidon supérieur
- Guidon inférieur x 2
- Attache câble x 2
- Clavette de came x 4
- Ecrou tube x 4
- Rondelles x 4
- Boulons x 2
- Demi cylindre x 2
- Cale de rotation x 2
- Ressort x 2
- Pièce pour le paillage
- Poignée du bac
- Partie supérieure du bac
- Partie inférieure du bac x 2
- Etiquette d'avertissement
- Plaquette des Caractéristiques du Produit

**17. Manuel d'Instructions****NL - INHOUD**

- Bovenstuk van duwboom
- Onderstuk van duwboom x 2
- Snoerklem x 2
- Sluitnok x 4
- Cilinderbout x 4
- Pakkingring x 4
- Bout x 2
- Helft Roller x 2
- Scharnierblok x 2
- Veer x 2
- Mulchplug
- Handgreep grasbak
- Bovenste deel grasvangbak
- Onderste deel grasvangbak x 2
- Waarschuwing-setiket
- Product-informatielabel
- Handleiding

**NO - INNHOLD**

- Øvr håndtak
- Nedre håndtak x 2
- Kabelklemme x 2
- Kamlås x 4
- Hylsemutter x 4
- Skive x 4
- Bolt x 2
- Halv rulle x 2
- Dreibrar brakett x 2
- Fjær x 2
- Bioplugg
- Håndtak til gressoppsamler
- Øvre del av gressoppsamleren
- Nedre del av gressoppsamleren x 2
- Advarselsetikett
- Produktmerking
- Bruksanvisning

**FI - SISÄLTÖ**

- Ylempi kahva
- Alempi kahva x 2
- Johdon pidike x 2
- Lukitsin x 4
- Hylsymutteri x 4
- Tiivistystyrengas x 4
- Pultti x 2
- Telaosa x 2
- Säätökiekko x 2
- Jousi x 2
- Bioleikkuriosa
- Ruohonkeräajän kahva
- Ruoholaatikon yläosa
- Ruoholaatikon alaosa x 2
- Varoitustunnus
- Ruohonleikkurin arvokilpi

**17. Käyttöopas****SE - INNEHÅLL**

- Övre handtag
- Nedre handtag 2 st
- Kabelklämma 2 st
- Kamlås x 4
- Valsmutter x 4
- Bricka 4 st
- Bult 2 st
- Valshalva x 2
- Drejblok x 2
- Fjäder x 2
- Plugg för flistugg
- Handtag för gräsoppsamlare
- Gräslådans överdel
- Gräslådans underdel x 2
- Varningsetikett
- Produktmärkning
- Bruksanvisning

**DK - INDHOLD**

- Øvre håndtag
- Nedre håndtag x 2
- Kabelklemme x 2
- Låsearm x 4
- Tromlemøtrik x 4
- Spændeskive x 4
- Bolt x 2
- Rulle halv x 2
- Drejblok x 2
- Fjeder x 2
- Komposteringsprop
- Opsamlershåndtag
- Øverst del af græsboxen
- Nederste del af græsboxen x 2
- Advarselsmærkat
- Produktets mærkeskilt
- Brugsvejledning

**ES - CONTENIDO**

- Empuñadura superior
- Empuñadura inferior x 2
- Grapa de cable x 2
- Cierre de leva x 4
- Tuerca cilíndrica x 4
- Arandela x 4
- Perno x 2
- Mitad de cilindro x 2
- Bloque de pivote x 2
- Resorte x 2
- Tapón del mantillo
- Mango del recogedor
- Caja Superior de Césped
- Caja Inferior de Césped x 2
- Etiqueta de Advertencia
- Placa de Características del Producto
- Manual de instrucciones

**PT - LEGENDA**

- Guiador superior
- Guiador inferior x 2
- Grampo do cabo x 2
- Bloqueio de came x 4
- Porca cilíndrica x 4
- Anilha x 4
- Cavilha x 2
- Semi-rolô x 2
- Bloqueio do pivot x 2
- Mola x 2
- Tampão para espalhar relva
- Pega da Caixa da Relva
- Parte superior do depósito de relva
- Parte inferior do depósito de relva x 2
- Etiqueta de Aviso
- Rótulo de Avaliação do Produto
- Manual de Instruções

**IT - INDICE CONTENUTI**

- Impugnatura superiore
- Impugnatura inferiore x 2
- Morsetto per il cavo x 2
- Fermo a camma x 4
- Dado lungo x 4
- Rondella x 4
- Bullone x 2
- Semirulli x 2
- Blocco perno x 2
- Molla x 2
- Coperchio pacciamie
- Maniglia cesto raccogliërba
- Parte superiore del cesto raccogliërba
- Parte inferiore del cesto raccogliërba x 2
- Etichetta di pericolo
- Etichetta dati del prodotto
- Manuale di istruzioni

**HU - TARTALOMJEGYZÉK**

- Felső tolókar
- Alsó tolókar 2x
- Kábelrögzítő 2x
- Bütykös zár x 4
- Hengeres anya x 4
- Alátét 4x
- Csavar 2x
- Fél görgő x 2
- Forgócsap x 2
- Rugó x 2

- Védő dugó
- Fűgyűjtő fogantyú
- Fűgyűjtő felső rész
- Fűgyűjtő alsó része x 2
- Figyelmeztető címke
- Termékinformációs címke
- Kezelési útmutató

**PL - ZAWARTOSC KARTONU**

- Górny uchwyty
- Dolny uchwyty x 2
- Zaczep kabla x 2
- Zaczka Zacisku Krzywkowego x 4
- Nakrętki z Otworkiem Gwintowanym x 4
- Podkładka x 4
- Śruba x 2
- Połówka Wałka x 2
- Blok Obrotowy x 2
- Sprężyna x 2
- Zaślepka do Uchwyzowania
- Muchwyty kosza na trawę
- Górna część pojemnika na trawę
- Dolna część pojemnika na trawę x 2
- Znaki bezpieczeństwa
- Tabliczka znamionowa
- Instrukcja Obsługi

**CZ - POPIS STROJE**

- Horní rukojeť
- Spodní rukojeť x 2
- Úchytka kabelu x 2
- Vačková páka x 4
- Válcová natice x 4
- Podložka x 4
- Šroub x 2
- Polovina válce x 2
- Otočný blok x 2
- Pružina x 2
- Mulčovací zátka
- Rukojeť sběracího koše
- Horní část koše na trávu
- Dolní část koše na trávu x 2
- Štítek s výstražnými symboly
- Výrobní štítek
- Návod k používání

**SK - OBSAH**

- Vrchná rukoväť
- Spodná rukoväť x 2
- Svorka na kábel x 2
- Vačkový zámok x 4
- Válcová matica x 4
- Podložka x 4
- Skrutka x 2
- Polovice valca x 2
- Čepový blok x 2
- Pružina x 2
- Prípojka s krytom
- Rúčka kontajnéra na trávu
- Vrchná časť schránky na trávu
- Spodná časť schránky na trávu x 2
- Varovný štítok
- Priestrojový štítok
- Príručka

## SI - VSEBINA

1. Zgornje držalo
2. Spodnje držalo x 2
3. Sponka za kabel x 2
4. Zaklep odmikala x 4
5. Navrtka x 4
6. Podložka x 4
7. Vijak x 2
8. Polovica valja x 2
9. Zaklep vrtenja x 2
10. Vzme x 2t
11. Pripomoček za mulčenje
12. Ročka zbiralnika za travo
13. Zgornji deli zbiralnika trave
14. Spodnji del zbiralnika traves x 2
15. Opozorilna oznaka
16. Tipna tablica
17. Priročnik

## HR - SADRŽAJ

1. Gornja drška
2. Donja ručica x 2
3. Kvačica za kabel x 2
4. Zupčasti vijak x 4
5. Cilindrična matica x 4
6. Brtva x 4
7. Vijak s maticom x 2
8. Polovica valjka x 2
9. Blokator osovine x 2
10. Opruga x 2
11. Uredaj za mljevenje
12. Ručka kutije za travu
13. Gornji dio kutije za travu
14. Donji dio kutije za travu x 2
15. Najlepnicica s upozorenjem
16. Etiketa s ocjenom proizvoda
17. Priručnik s uputama

## LT - SUDEDAMOSIOS DALYS

1. Viršutinė rankena
2. Apatinė rankena x 2
3. Laido segtukas x 2
4. Galinis užraktas x 4
5. Cilindro veržlė x 4
6. Poveržlė x 4
7. Varžtas x 2
8. Volo pusė x 2

9. Ašies antgalis x 2
10. Spyruoklė x 2
11. Mulčiavimo kaištis
12. Žolės dėžės rankena
13. Žolės dėžės viršutinė dalis
14. Žolės dėžės apatinė dalis x 2
15. Įspėjamasis ženklas
16. Gaminio klasės etiketė
17. Instrukcija

## RU - СОДЕРЖИМОЕ:

1. Верхняя часть рукоятки
2. Нижняя часть рукоятки x 2
3. Зажим кабеля x 2
4. Эксцентрикковый зажим x 4
5. Цилиндрическая гайка x 4
6. Шайба x 4
7. Болт x 2
8. Половина валка x 2
9. Поворотная планка x 2
10. Пружина x 2
11. Вставка для мульчирования
12. Ручка сборника срезанной травы
13. Верхняя часть сборника срезанной травы
14. Нижняя часть сборника срезанной травы x 2
15. Предупреждающая этикетка
16. Этикетка с характеристиками изделия
17. Руководство по использованию

## EE - OSAD

1. Ülemine käepide
2. Alumine käepide x 2
3. Juhtme klamber x 2
4. Nukilukk x 4
5. Torumutter x 4
6. Seib x 4
7. Polt x 2
8. Rullipoolmik x 2

9. Liigendplokk x 2
10. Vedru x 2
11. Multšiprunt
12. Rohukasti käepide
13. Rohukasti pealis
14. Rohukasti alus x 2
15. Hoiatussilt
16. Toote kasutusvõimsuse tabel
17. Kasutusjuhend

## LV - IERAKOJUMA SATURS

1. Augšējais rokturis
2. Apakšējais rokturis x 2
3. Kabeļa skava x 2
4. Ekscentra slēdzis x 4
5. Cilindriskais uzgrieznis x 4
6. Bīvējums x 4
7. Skrūve x 4
8. Rotejošā cilindra puse x 2
9. Šarnīrs x 2
10. Atspere x 2
11. Mulčēšanas ieliktnis
12. Zāles savācējgroza rokturis
13. Zāles savācējgroza augšdaļa
14. Zāles savācējgroza apakšdaļa x 2
15. Bīdinājuma marķējums
16. Izstrādājuma datu uzlīme
17. Lietošanas rokasgrāmata

## RO - COMPONENTELE

1. Mâner superior
2. 2 x mâner inferior
3. 2 x coliere pentru cablu
4. Știft de blocare x 4
5. Piuliță tambur x 4
6. 4 x șaibe
7. 2 x șuruburi
8. Jumătăți de rotă x 2
9. Articulație cu pivot x 2
10. Arc x 2
11. Opritor pentru repunerea ierbiilor tunse
12. Mânerul cutiei pentru iarbă
13. Partea superioară a cutiei pentru iarbă
14. 2 x partea inferioară a

- cutiei pentru iarbă
15. Etichetă de avertizare
16. Plăcuța de identificare a produsului
17. Manual de instrucțiuni

## GR - ΠΕΡΙΕΧΟΜΕΝΑ

1. Κάτω λαβή
2. Επάνω λαβή x 2
3. Κλιπ καλωδίου x 2
4. Ασφάλεια εκκέντρου x 4
5. Παξιμάδι κυλίνδρου x 4
6. Ροδέλα x 4
7. Μπουλόνι x 2
8. Μισό ράουλο x 2
9. Μπλοκ τροφοέα x 2
10. Ελατήριο x 2
11. Τάπη τεμαχισμού
12. Λαβή καλαθιού κομμένου γρασιδιού
13. Επάνω μέρος καλαθιού κομμένου γρασιδιού
14. Κάτω μέρος καλαθιού κομμένου γρασιδιού x 2
15. Προειδοποιητική ετικέτα
16. Ετικέτα Κατάταξης Προϊόντος
17. Εγχειρίδιο Οδηγίας

## TR - İÇİNDEKİLER

1. Alt Kol
2. Üst Kol x 2
3. Kablo klipsi x 2
4. Kam Kiliti x 4
5. Kovan Somunu x 4
6. Contasi x 4
7. Civatası x 2
8. Yarım silindiri x 2
9. Pivot Bloğu x 2
10. Yay x 2
11. Saman Örtüsü Fişi
12. Çim Kutusu Tutamağı
13. Çim Kutusu Üst Kısım
14. Çim Kutusu Alt Kısım x 2
15. Uyarı etiketi
16. Ürün Sınıflandırma Etiketi
17. Talimat Elkitabı

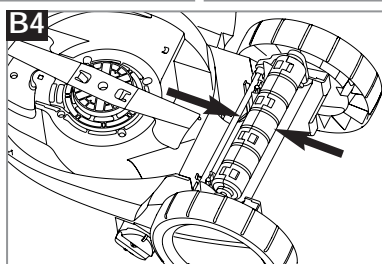
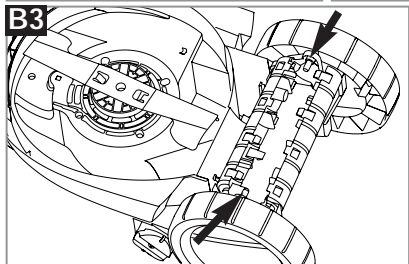
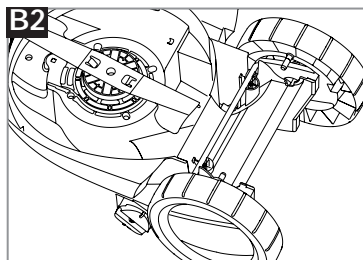
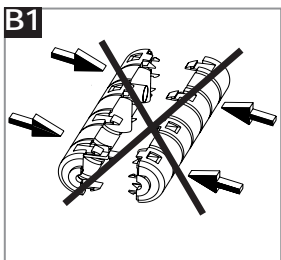
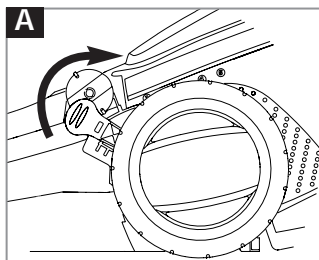

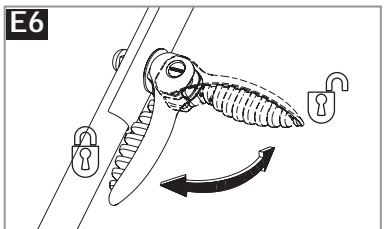
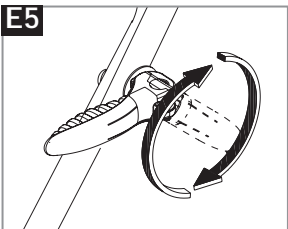
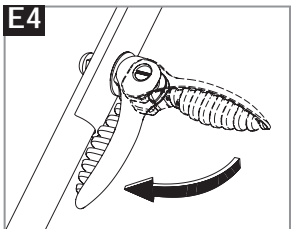
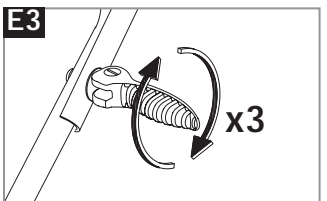
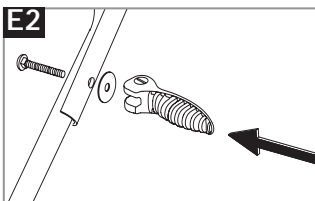
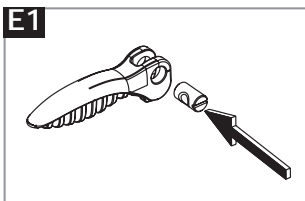
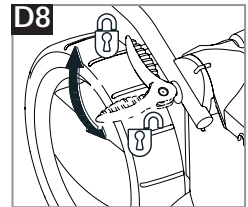
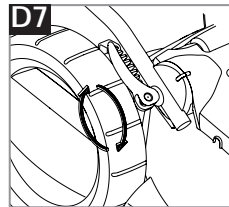
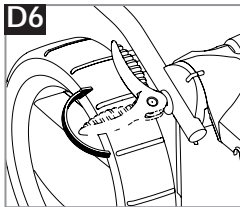
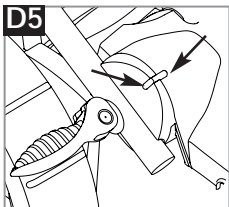
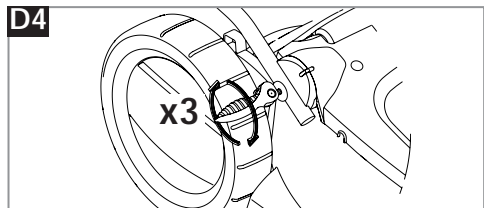
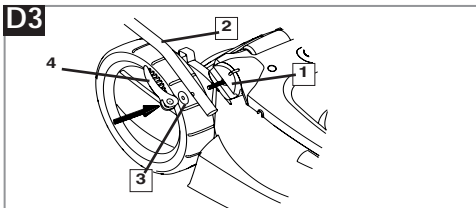
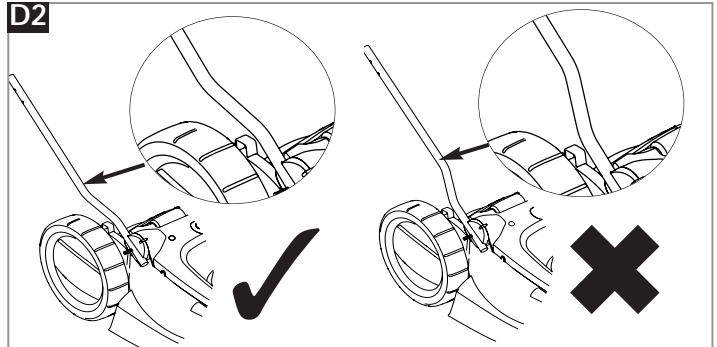
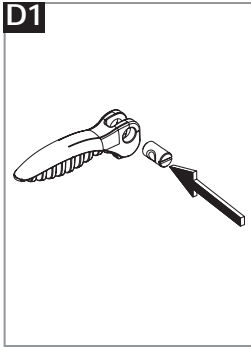
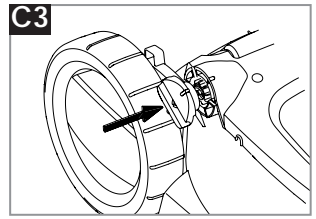
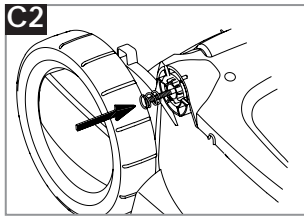
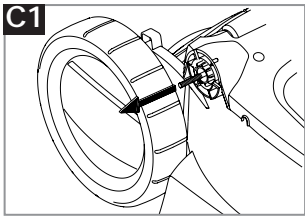

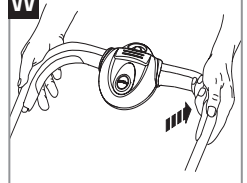
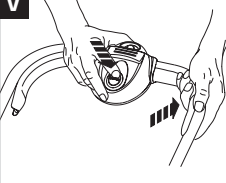
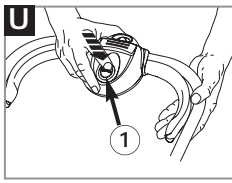
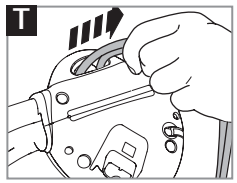
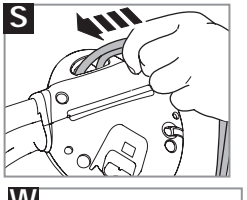
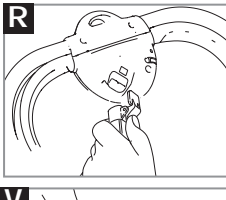
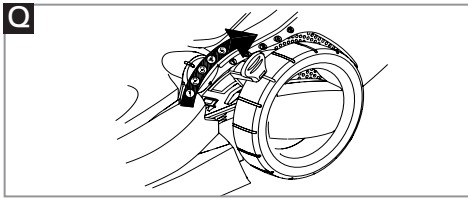
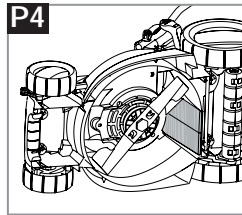
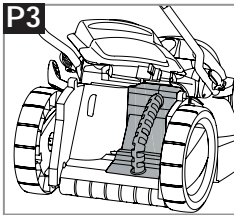
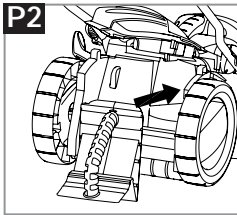
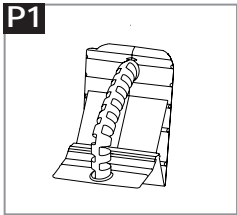
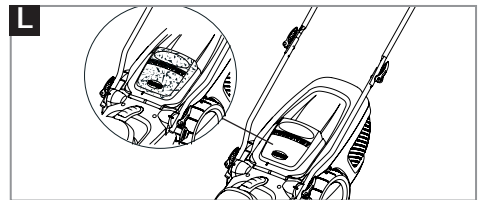
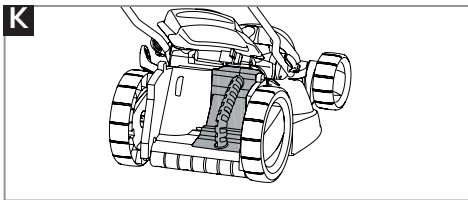
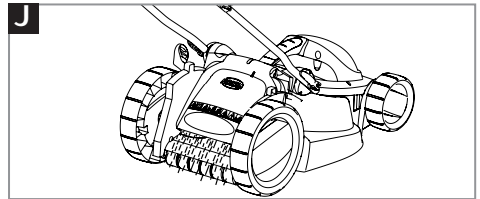
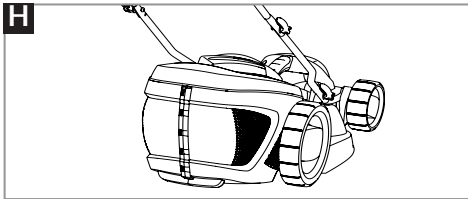
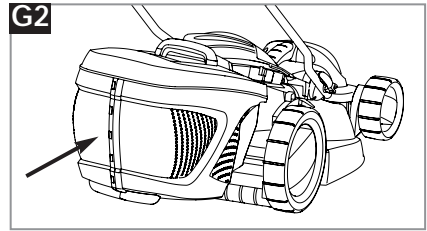
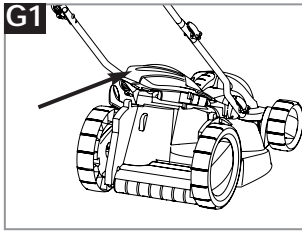
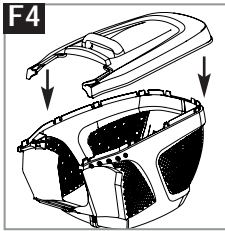
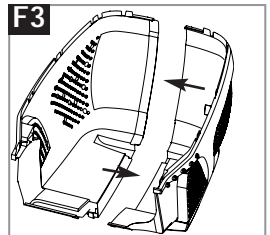
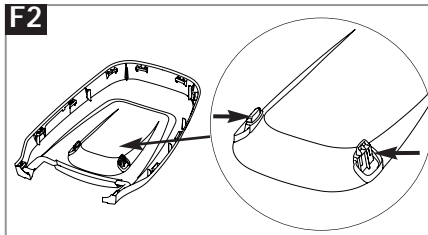
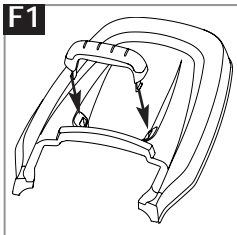

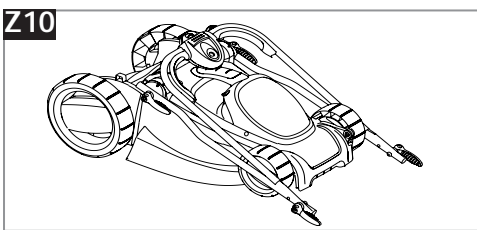
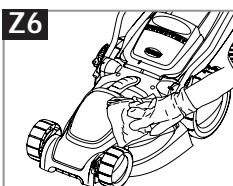
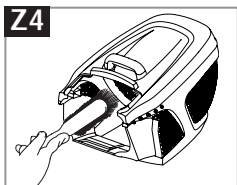
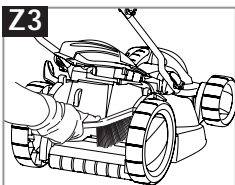
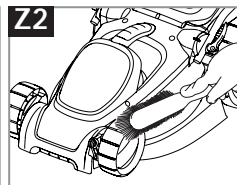
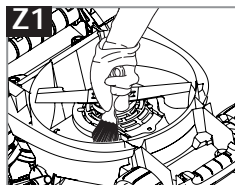
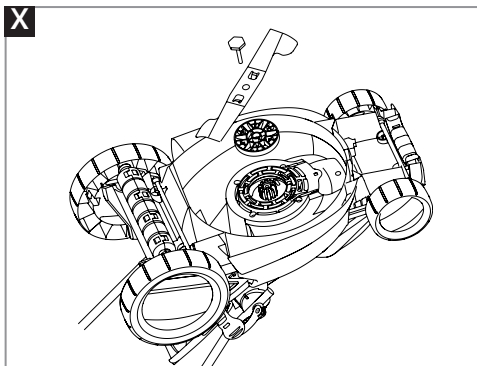

**GBDO** NOT use liquids for cleaning.  
**DE** Zur Reinigung **KEINE** Flüssigkeiten verwenden.  
**FR** **NE PAS** utiliser de produit liquide pour le nettoyage.  
**NL** Voor het reinigen **NOOIT** vloeistoffen gebruiken.  
**NO** Flytende midler **MÅ** **IKKE** brukes til rengjøring.  
**FI** **ÄLÄ** käyttää nesteitä puhdistamiseen.  
**SE** **ANVÄND INTE** vätskor för rengöring.  
**DKBRUG IKKE** væske til rengøring.  
**ES** **NO** utilice líquidos para la limpieza.

**PT** **NÃO** use líquidos para limpar.  
**IT** **NON** usare liquidi per la pulizia.  
**HUN** használjon folyadékot tisztításra.  
**PL** **NIE** używać płynów do czyszczenia.  
**CZ** K čištění **NEPOUŽÍVEJTE** kapaliny.  
**SK** **NEPOUŽÍVAJTE** na čistenie tekuté materiály.  
**SI** **NE** uporabljajte raznih tekočin za čiščenje.  
**HR** **NEMOJTE** koristiti tekućine za čišćenje.

**LT** Nenaudokite skysčių valymui.  
**RU** **ИСПОЛЬЗУЙТЕ** жидкости для очистки.  
**EE** **ÄRGE** kasutage puhastamiseks vedelikke.  
**LV** Tīrīšanai **NEIZMANTOJIET** šķidrumus.  
**RO** **NU** utilizați pentru curățire lichide.  
**TR** Temizleme için sıvılar **KULLANMAYIN**.  
**GR** **ΜΗΝ** καθαρίζετε με υγρά.

**GB** For further advice or repairs, contact your local dealer.  
**DE** Für weitere Empfehlungen oder Reparaturarbeiten setzen Sie sich bitte mit Ihrem örtlichen Händler in Verbindung.  
**FR** Pour en savoir plus ou pour toute réparation, contactez votre revendeur local.  
**NL** Voor nadere informatie over reparaties kunt u contact opnemen met uw plaatselijke leverancier.  
**NO** Ta kontakt med din lokale forhandler angående ytterligere opplysninger eller reparasjoner.  
**FI** Tarkempä ohjeita tai tieto korjauksista saat paikalliselta jälleenmyyjältä.  
**SE** För ytterligare rådgivning eller reparationer, kontakta din lokala återförsäljare.  
**DK** For yderligere vejledning eller reparation skal du kontakte

din lokale forhandler.  
**ES** Si desea consejos adicionales o reparación, contacte con su distribuidor local.  
**PT** Para orientação adicional ou reparações, contacte o seu agente local.  
**IT** Per ulteriori consigli o riparazioni contattate il rivenditore locale.  
**HU** További tanácsért vagy javítás szükségessége esetén forduljon a helyi forgalmazóhoz.  
**PL** W sprawie porad lub napraw skontaktować się z miejscowym przedstawicielem.  
**CZ** O radu nebo opravu požádejte svého místního prodejce.  
**SK** Ďalšie informácie a opravy zabezpečí váš lokálny predajca.  
**SI** Za nadaljnja navodila ali popravila kontaktirajte vasega lokalnega prodajalca.

**HR** Za daljnje savjete ili popravke, obratite se svom prodavaču.  
**LT** Norint sužinoti daugiau patarimų dėl remonto, susisiekite su vietiniu prekiautoju.  
**RU** Для получения дальнейших консультаций или для ремонта свяжитесь с Вашим местным авторизованным дилером.  
**EE** Edasisteks nõuanneteks või hoolduseks pöörduge kohaliku edasimüüja poole.  
**LV** Lai uzzinātu vairāk par remontdarbu veikšanu, sazinieties ar savu vietējo izplatītāju.  
**RO** Pentru mai multe sfaturi sau reparatii, contactati reprezentantul local.  
**TR** Ayrıntili bilgi veya onarımlar için, yerel satıcınıza temas kurunuz..  
**GR** Για περαιτέρω συμβουλές ή επισκευές, επικοινωνήστε με τον τοπικό σας αντιπρόσωπο.

# Safety



If not used properly this product can be dangerous! This product can cause serious injury to the operator and others, the warnings and safety instructions must be followed to ensure reasonable safety and efficiency in using this product. The operator is responsible for following the warning and safety instructions in this manual and on the product.

## Explanation of Symbols on the product



Warning



Read the user instructions carefully to make sure you understand all the controls and what they do



Always keep the product on the ground when operating. Tilting or lifting the product may cause stones to be thrown out



Keep bystanders away. Do not operate whilst people especially children or pets are in the area



Beware of sharp blades - remove plug from mains before maintenance or if cable is damaged.



Blades continue to rotate after the machine is switched off.



Keep the cable supply away from the cutting means

## General

1. This product is not intended for use by persons (including children) with reduced physical, sensory or mental capabilities, or lack of experience and knowledge, unless they have been given supervision or instruction concerning the use of the product by a person responsible for their safety. Children should be supervised to ensure that they do not play with the product. Local regulations may restrict the age of the operator.
2. Only use the product in the manner and for the functions described in these instructions.
3. Never operate the product when you are tired, ill or under the influence of alcohol, drugs or medicine.
4. The operator or user is responsible for accidents or hazards occurring to other people or their property.

## Electrical

1. The use of a Residual Current Device (R.C.D.) with a tripping current of not more than 30mA is recommended. Even with a R.C.D. installed 100% safety cannot be guaranteed and safe working practice must be followed at all times. Check your R.C.D. every time you use it.
2. Before use, examine cable for damage, replace it if there are signs of damage or ageing.
3. Do not use the product if the electric cables are damaged or worn
4. Immediately disconnect from the mains electricity supply if the cable is cut, or the insulation is damaged. Do not touch the electric cable until the electrical supply has been disconnected. Do not repair a cut or damaged cable. Replace it with a new one.
5. Your extension cable must be uncoiled, coiled cables can overheat and reduce the efficiency of your mower.
6. Keep cable away from product, always work away from the power point mowing up and down, never in circles.

7. Do not pull cable around sharp objects.
8. Always switch off at the mains before disconnecting any plug, cable connector or extension cable.
9. Switch off, remove plug from mains and examine electric supply cable for damage or ageing **before** winding cable for storage. Do not repair a damaged cable, replace it with a new one. Use only Flymo replacement cable.
10. Always wind cable carefully, avoiding kinking.
11. Never carry the product by the cable.
12. Never pull on the cable to disconnect any of the plugs.
13. Use only on AC mains supply voltage shown on the product rating label.
14. Husqvarna products are double insulated to EN60335. Under no circumstances should an earth be connected to any part of the product.

## Cables

Use only 1.00mm<sup>2</sup> size cable up to 40 metres length maximum.

### Maximum rating:

1.00mm<sup>2</sup> size cable 10 amps 250 volts AC

1. Mains cables and extensions are available from your local Approved Service Centre.
2. Only use extension cables specifically designed for outdoor use.

## Preparation

1. While using your product always wear substantial footwear and long trousers.
2. Make sure the lawn is clear of sticks, stones, bones, wire and debris; they could be thrown by the blade.
3. Before using the machine and after any impact, check for signs of wear or damage and repair as necessary.
4. Replace worn or damaged blades together with their fixings in sets to preserve balance.

## Use

1. Use the product only in daylight or good artificial light.
2. Avoid operating your product in wet grass, where feasible.
3. Take care in wet grass, you may lose your footing.
4. On slopes, be extra careful of your footing and wear non-slip footwear.
5. Operate your product across the face of slopes, never up and down.
6. Exercise extreme caution when changing direction on slopes. Walk never run.
7. Using on banks and slopes can be dangerous. Do not mow on **banks** or **steep** slopes.
8. Do not walk backwards when operating, you could trip.
9. Never cut grass by pulling the product towards you.
10. Switch off before pushing the product over surfaces other than grass.
11. Never operate the product with damaged guards or without guards in place.
12. Keep hands and feet away from the cutting means at all times and especially when switching on the motor.
13. Do not tilt product when the motor is running, except when starting and stopping. In this case, do not tilt more than absolutely necessary and lift only the part which is away from the operator. Always ensure that both hands are in the operating position before returning the appliance to the ground.
14. Do not put hands near the grass discharge chute.
15. Never pick up or carry a product when it is operating or still connected to the mains supply.
16. Remove the plug from the mains :
  - before leaving the product unattended for any period;
  - before clearing a blockage;
  - before checking, cleaning or working on the appliance;
  - if you hit an object. Do not use your product until you are sure that the entire product is in a safe operating condition.;
  - if the product starts to vibrate abnormally. Check immediately. Excessive vibration can cause injury.



## Safety

### Maintenance and storage

1. Keep all nuts, bolts and screws tight to be sure the product is in safe working condition.
2. Check the grassbox frequently for wear or deterioration.
3. Replace worn or damaged parts for safety.
4. Only use the replacement spare parts and accessories specified for your product.
5. Be careful during adjustment of the product to prevent entrapment of the fingers between moving blades and fixed parts of the machine.

## Roller Assembly

- **Do not clip the roller together before placing over the location pegs (B1)**
1. Turn product over. **(B2)**
  2. Place both halves of the roller over the location pegs as illustrated in **fig.B3**
  3. Clip the roller together to secure it into position. **(B4)**

## Use

**Your product can be used to cut grass using the following methods:-**

1. **Grassbox Fitted:-** grass is collected effectively and compacted into the grassbox. **(H)**
2. **Rear Discharge:-** Effectively cuts long grass with no need to empty the grassbox **(J)**
3. **Mulch Plug Fitted:-** grass cuttings are finely chopped to return nutrients to your lawn **(K)**.

## Environmental Information

Husqvarna UK Ltd. are manufactured under an Environmental Management System (ISO 14001) using, where practical, components manufactured in the most environmentally responsible manner, according to company procedures, and with the potential for recycling at the end of the products' life.

- Packaging is recyclable and plastic components have been labelled (where practical) for categorised recycling.
- Awareness of the environment must be considered when disposing of 'end-of-life' product.
- If necessary, contact your local authority for disposal information.

The symbol  on the product or on its packaging indicates that this product may not be treated as household waste. Instead it shall be handed over to the applicable collection point for the recycling of electrical and electronic equipment. By ensuring this product is disposed of correctly, you will help prevent potential negative consequences for the environment and human health, which could otherwise be caused by inappropriate waste handling of this product. For more detailed information about recycling of this product, please contact your local council office, your household waste disposal service or the shop where you purchased the product.

## Service Recommendations

- Your product is uniquely identified by a silver and black product rating label.
- We strongly recommend that your product is serviced at least every twelve months, more often in a professional application.

## Guarantee and Guarantee Policy

If any part is found to be defective due to faulty manufacture within the guarantee period, Husqvarna UK Ltd., through its Authorised Service Repairers will effect the repair or replacement to the customer free of charge providing:

- (a) The fault is reported directly to the Authorised Repairer.
  - (b) Proof of purchase is provided.
  - (c) The fault is not caused by misuse, neglect or faulty adjustment by the user.
  - (d) The failure has not occurred through fair wear and tear.
  - (e) The machine has not been serviced or repaired, taken apart or tampered with by any person not authorised by Husqvarna UK Ltd..
  - (f) The machine has not been used for hire.
  - (g) The machine is owned by the original purchaser.
  - (h) The machine has not been used commercially.
- \* This guarantee is additional to, and in no way diminishes the customers statutory rights.

Failures due to the following are not covered, therefore it is important that you read the instructions contained in

this Operator's Manual and understand how to operate and maintain your machine:

### Failures not covered by guarantee

- \* Failures as a result of not reporting an initial fault.
- \* Failures as a result of sudden impact.
- \* Failures as a result of not using the product in accordance with the instructions and recommendations contained in this Operator's Manual.
- \* Machines used for hire are not covered by this guarantee.
- \* The following items listed are considered as wearing parts and their life is dependent on regular maintenance and are, therefore not normally subject to a valid warranty claim: Blades, Electric Mains cable, **belt**.
- \* **Caution!**

Husqvarna UK Ltd. does not accept liability under the warranty for defects caused in whole or part, directly or indirectly by the fitting of replacement parts or additional parts that are not either manufactured or approved by Husqvarna UK Ltd., or by the machine having been modified in any way.

**EC DECLARATION OF CONFORMITY**

Husqvarna UK Ltd., Aycliffe Industrial Park  
Newton Aycliffe, Co. Durham, DL5 6UP, England

Declare under our sole responsibility that the product(s);

Category.....**Electric Rotary Lawnmower**  
Type(s) .....**MM360**  
Identification of Series.....**See Product Rating Label**  
Year of Construction.....**See Product Rating Label**

Conforms to the essential requirements & provisions of the following EC Directives:  
**98/37/EC (until 31.12.09), 2006/42/EC (from 01.01.10), 2004/108/EC, 2000/14/EC**  
based on the following EU harmonized standards applied:  
**EN60335-1, EN60335-2-77, EN836, EN50366, EN55014-1, EN61000-3-2, EN61000-3-3**

The maximum A weighted sound pressure level  $L_{pA}$  at the operator's position, recorded on a sample of the above product(s) corresponds to the **Level** given in the table.

The maximum hand / arm vibration weighted value measured according to EN ISO 5349 on a sample of the above product(s) corresponds to the **Value** given in the table.

2000/14/EC: The Measured Sound Power  $L_{WA}$  & Guaranteed Sound Power  $L_{WA}$  values are according to the tabulated figures.

Conformity Assessment Procedure..... Annex VI  
Notified Body..... Intertek, Cleeve Road  
Leatherhead, Surrey  
KT22 7SB, England

Newton Aycliffe 13/12/2007  
M.Bowden  
Research & Development Director  
Husqvarna UK Ltd.



Type	MM360
Width of Cut (cm)	36
Speed of Rotation of Cutting Device (rpm)	3,850
Power (kW)	1500
Measured Sound Power $L_{WA}$ (dB(A))	95
Guaranteed Sound Power $L_{WA}$ (dB(A))	96
<b>Level</b> (dB(A))	80.4
Value (m/s <sup>2</sup> )	1.56
Weight (kg)	12.4

# Sicherheitsmaßnahmen



Ihre Maschine kann bei einem unsachgemäßen Gebrauch eine Gefahr darstellen und zu ernsthaften Verletzungen des Bedieners und anderen Personen führen! Es müssen sämtliche Warnhinweise und Sicherheitsvorschriften beachtet werden, um einen sicheren Gebrauch und eine angemessene Leistung Ihrer Maschine sicherstellen zu können. Der Bediener ist für die Einhaltung aller in diesem Handbuch und auf der Maschine angegebenen Warnhinweise und Sicherheitsvorschriften verantwortlich.

## Erklärung der an der Maschine befindlichen Symbole



Achtung



Die Betriebsanleitung muß sorgfältig durchgelesen werden, um sicherstellen zu können, daß alle Steuerelemente und deren Funktion verstanden werden.



Der Rasenmäher muß während des Mähens immer auf dem Boden bleiben. Durch Kippen oder Anheben des Rasenmähers können Steine fortgeschleudert werden.



Es dürfen sich keine Personen in der Nähe befinden. Es darf nicht gemäht werden, wenn sich Personen, insbesondere Kinder oder Haustiere, im Mähbereich befinden.



Vorsicht – scharfe Klingen! Vor der Wartung oder falls das Gerätekabel beschädigt ist, Netzstecker vom Stromnetz trennen. Die Klingen drehen sich nach dem Ausschalten des Geräts weiter.



Das Stromkabel vom Schneidwerk fernhalten

## Allgemeines

- Dieses Produkt ist nicht dafür ausgelegt, von Personen (einschließlich Kindern) mit physischen, sensorischen oder psychischen Beeinträchtigungen oder von Personen, die nicht ausreichend Erfahrungen und Kenntnisse für den Umgang mit dem Produkt besitzen, benutzt zu werden, es sei denn, solche Personen stehen unter Aufsicht einer Person, die für ihre Sicherheit haftet oder sie sind von solch einer haftenden Person in die Benutzung des Produkts speziell eingewiesen worden. Kinder sollten beaufsichtigt werden, um sicherzugehen, dass sie nicht mit dem Produkt spielen. Es ist möglich, dass regionale Vorschriften ein Mindestalter für die Benutzung des Produkts vorschreiben.
- Den Rasenmäher in der in dieser Betriebsanleitung beschriebenen Art und Weise und nur für die vorgesehenen Funktionen verwenden.
- Den Rasenmäher nie verwenden, wenn Sie müde oder krank sind oder unter dem Einfluß von Alkohol, Drogen oder Arzneimitteln stehen.
- Der Bediener oder Benutzer ist für Unfälle anderer Personen, und für die Gefahr, der sie oder deren Eigentum ausgesetzt werden, verantwortlich.

## Angaben zur Sicherheit bei der Verwendung elektrischer Teile

- Es wird die Verwendung einer Fehlerstrom-Schutzvorrichtung mit einer Auslösung bei nicht mehr als 30mA empfohlen. Selbst mit einer solchen Schutzvorrichtung kann keine 100-prozentige Sicherheit garantiert werden. Deshalb müssen jederzeit die entsprechenden Sicherheitsvorschriften beachtet werden. Die Fehlerstrom-Schutzvorrichtung bei jeder Verwendung überprüfen.
- Vor der Verwendung muß das Kabel auf Beschädigungen überprüft werden. Bei Anzeichen einer Beschädigung oder

- Alterung muß es ausgewechselt werden.
- Den Rasenmäher nicht verwenden, wenn die elektrischen Kabel beschädigt oder abgenutzt sind.
- Die Verbindung zur Stromversorgung sofort unterbrechen, wenn das Kabel Schnitte aufweist oder die Isolierung beschädigt ist. Das Kabel nicht berühren, bis die Stromversorgung unterbrochen ist. Ein Kabel, das Schnitte oder Beschädigungen aufweist, darf nicht repariert werden; es muß mit einem neuen Kabel ausgewechselt werden.
- Ihr Verlängerungskabel darf im betrieb nicht gewickelt sein, gewickelte Kabel können sich überhitzen und das Leistungsvermögen Ihres Rasenmähers reduzieren.
- Das Kabel muß vom Rasenmäher ferngehalten werden; immer vom Stromanschluß weg arbeiten und auf- und abmähen, nie in Kreisen mähen.
- Das Kabel nicht um scharfkantige Objekte ziehen.
- Immer zuerst die Stromversorgung unterbrechen, bevor ein Stecker, Kabelverbinder oder ein Verlängerungskabel entfernt wird.
- Den Rasenmäher ausschalten, den Stecker aus der Steckdose ziehen und das elektrische Versorgungskabel auf Beschädigungen oder Altersanzeichen überprüfen, bevor das Kabel zur Lagerung aufgewickelt wird. Ein beschädigtes Kabel darf nicht repariert werden; es muß mit einem neuen Kabel ausgewechselt werden.
- Das Kabel immer vorsichtig aufwickeln und eine Kinkenbildung vermeiden.
- Die Maschine niemals am Kabel tragen.
- Niemals am Kabel zerren, um irgendeinen Stecker zu ziehen.
- Nur an auf dem Typenschild angegebenen Wechselspannungsnetz anschließen.
- Husqvarna-Produkte sind gemäß EN60335 schutzisoliert. Es darf unter keinen Umständen eine Erdleitung irgendwo am Produkt angeschlossen werden.

## Kabel

Es darf nur 1,00mm<sup>2</sup> Kabel mit einer maximalen Länge von 40m verwendet werden.

## Maximale Nennwerte:

- 1,00mm<sup>2</sup> Kabel: 10A, 250V Wechselstrom
1. Netz- und Verlängerungskabel sind von Ihrem örtlichen zugelassenen Husqvarna UK Ltd. Kundendienstzentrum erhältlich.
- Es dürfen nur Verlängerungskabel, die speziell zur Verwendung im Freien vorgesehen sind, verwendet werden.

## Vorbereitung

- Bei Arbeiten mit Ihrem Gerät müssen Sie immer feste Schuhe und lange Hosen tragen.
- Sicherstellen, daß keine Stecken, Steine, Knochen, Draht oder Schutt auf dem Rasen liegen; sie könnten durch das rotierende Messer fortgeschleudert werden.
- Vor der Verwendung und nach Erhalt eines kräftigen Stoßes muss die Maschine auf Anzeichen eines Verschleißes oder einer Beschädigung überprüft und bei Bedarf die entsprechenden Reparaturarbeiten ausgeführt werden.
- Abgenutzte oder beschädigte Messer müssen zusammen mit ihren Befestigungen als ganze Sätze ausgewechselt werden, um das Gleichgewicht beizubehalten.

## Verwendung

- Den Rasenmäher nur bei Tageslicht oder guter künstlicher Beleuchtung verwenden.
- Rasenmäher sollten, wenn möglich, nicht in nassem Gras verwendet werden.
- In nassem Gras ist Vorsicht geboten, da Sie leicht Ihren Halt verlieren können.
- An Hängen muß sichergestellt werden, daß Sie einen sicheren Halt haben und rutschfeste Schuhe tragen.
- Hänge nie von oben nach unten, sondern immer quer zum Hang mähen.
- Seien Sie besonders vorsichtig, wenn Sie die

## Sicherheitsmaßnahmen

- Schrittrichtung am Hang ändern. Immer langsam gehen, nicht laufen.
- Das Mähen an Bänken und Hängen kann gefährlich sein. Nicht an **Bänken** oder **steilen** Hängen mähen.
  - Beim Mähen nicht rückwärtsgehen, da Sie stolpern könnten.
  - Beim Mähen den Rasenmäher nie in Ihre Richtung ziehen.
  - Den Rasenmäher ausschalten, bevor er über andere Oberflächen als Gras geschoben wird.
  - Den Rasenmäher nie verwenden, wenn die Schutzvorrichtungen beschädigt sind oder sich nicht an ihrer vorgesehenen Stelle befinden.
  - Niemals Hände oder Füße in die Nähe der Schneidvorrichtung bringen, insbesondere beim Einschalten des Motors.
  - Den Rasenmäher nicht kippen, wenn der Motor noch läuft, außer beim Starten oder Stoppen. In diesem Falle sollte der Rasenmäher nicht mehr als absolut notwendig gekippt und nur der Teil angehoben werden, der sich weg vom Bediener befindet. Es muß immer sichergestellt werden, daß sich beide Hände in Betriebsposition befinden, bevor der Rasenmäher wieder auf den Boden gestellt wird.
  - Hände nicht in die Nähe des Grasauswurfs bringen.
  - Einen Rasenmäher niemals anheben oder tragen, wenn er noch läuft oder noch an die Stromversorgung angeschlossen ist.
  - Den Stecker aus der Steckdose ziehen:
    - bevor der Rasenmäher unbeaufsichtigt bleibt;
  - bevor eine Blockierung entfernt wird;
  - bevor der Rasenmäher überprüft oder gereinigt wird oder Arbeiten daran ausgeführt werden;
  - wenn Sie einen Gegenstand treffen. Der Rasenmäher darf erst dann wieder verwendet werden, wenn absolut sichergestellt wurde, daß sich der gesamte Rasenmäher in einem sicheren Betriebszustand befindet;
  - wenn der Rasenmäher anfängt, ungewöhnlich stark zu vibrieren. In diesem Falle muß er sofort überprüft werden. Ein übermäßiges Vibrieren kann Verletzungen verursachen.

### Wartung und Lagerung

- Alle Muttern, Bolzen und Schrauben müssen fest angezogen sein, damit ein sicherer Betriebszustand des Rasenmähers gewährleistet ist.
- Den Grasbehälter regelmäßig auf Verschleiß oder Schäden prüfen.
- Abgenutzte oder beschädigte Teile müssen für einen sicheren Zustand ausgewechselt werden.
- Es dürfen nur die für Ihre Maschine spezifizierten Ersatz- und Zubehörteile verwendet werden.
- Bei der Einstellung des Rasenmähers darauf achten, daß Sie Ihre Finger nicht zwischen den beweglichen Messern und den feststehenden Teilen der Maschine einklemmen.

## Walzen-Baugruppe

- Die Walze erst zusammensetzen, nachdem sie auf die Zapfen gesetzt wurde. (B1)
- Drehen Sie das Produkt herum. (B2)
  - Setzen Sie beide Walzenhälften so, wie in **Abb. B3** veranschaulicht, auf die Zapfen.
  - Rasten Sie die Walzenhälften ineinander ein. (B4)

## Gebrauch

Ihr Produkt ist zum Grasmähen anhand der folgenden Methoden geeignet:

- Mit angebrachter Grasfangbox:** Das geschnittene Gras wird aufgenommen, verdichtet und im Grasfangkasten gesammelt. (H)
- Angebautes Mulchkit:** Das Mähgut wird fein gehäckselt, so dass es als Rasendünger dient (J)
- Heckausstellung:** Schneidet hohes Gras effektiv, ohne dass die Grasfangbox geleert werden muss (K)

## Garantie & Garantiepolice

Falls sich ein Teil aufgrund eines Herstellungsfehlers innerhalb der Garantiezeit als defekt herausstellen sollte, wird Husqvarna UK Ltd. über seine autorisierten Wartungstechniker kostenlos Reparaturarbeiten ausführen oder Teile auswechseln lassen. Dies gilt unter folgenden Voraussetzungen:

- Der Fehler wird direkt dem autorisierten service center gemeldet.
  - Ein Kaufnachweis kann vorgelegt werden.
  - Der Fehler läßt sich nicht auf einen Mißbrauch, eine Vernachlässigung oder eine falsche Einstellung durch den Benutzer zurückführen.
  - Der Fehler läßt sich nicht auf normale Abnutzung zurückführen.
  - Die Maschine wurde nicht von einer von Husqvarna UK Ltd. nicht autorisierten Person gewartet oder repariert, auseinandergenommen oder daran herumgebastelt.
  - Die Maschine wurde nicht vermietet.
  - Die Maschine ist noch Eigentum des ursprünglichen Käufers.
  - Die Maschine wurde nicht kommerziell verwendet.
- \* Diese Garantie stellt eine Ergänzung der gesetzlichen Rechten des Kunden dar und schränkt diese auf keine Weise ein.

Nachfolgend wird aufgelistet, was nicht unter Garantie fällt oder

wodurch die Garantie ungültig wird. Deshalb ist es unbedingt erforderlich, die in der Bedienungsanleitung angegebenen Anweisungen sorgfältig durchzulesen und genau zu verstehen, wie die Maschine betrieben und gewartet wird:

**Fehler, die nicht von der Garantie gedeckt sind:**

- \* Fehler, die dadurch entstanden sind, daß ein anfänglicher Defekt nicht sofort gemeldet wurde.
- \* Fehler, die durch einen plötzlichen Stoß entstanden sind.
- \* Störungen aufgrund eines unsachgemäßen Gebrauchs der Maschine und Nichtbeachtung der in der Bedienungsanleitung angegebenen Anweisungen und Empfehlungen.
- \* Maschinen, die vermietet werden, werden von dieser Garantie nicht gedeckt.
- \* Folgende Teile werden als Verschleißteile angesehen, deren Nutzungsdauer von einer regelmäßigen Wartung abhängt. Diese Teile fallen normalerweise nicht unter die Garantie: Messer, Netzkabel.
- \* **Vorsicht!**  
Alle Garantieansprüche entfallen, wenn Fehler ganz oder teilweise, direkt oder indirekt durch den Einbau von Ersatzteilen oder zusätzlichen Teilen verursacht wurden, die nicht von Husqvarna UK Ltd. hergestellt oder zugelassen wurden. Dasselbe trifft für modifizierte Maschinen zu.

## Umweltinformation

Husqvarna UK Ltd. stellt Produkte unter einem Umweltmanagementsystem (ISO 14001) her. Hierbei werden Fertigungsverfahren angewandt, welche es ermöglichen, Teile auf eine umweltfreundliche Weise (soweit dies durchführbar ist) und unter der Berücksichtigung der Wiederverwertung am Ende ihrer Nutzungsdauer, herzustellen.

- Die Verpackung kann wiederverwertet werden. Kunststoffteile wurden (wo durchführbar) für eine nach Kategorien geordnete Wiederverwertung gekennzeichnet.
- Beim Entsorgen von nicht mehr zu gebrauchenden Produkten muß die Umwelt berücksichtigt werden.
- Falls erforderlich, setzen Sie sich bitte mit Ihrer örtlichen Behörde in Verbindung. Diese kann Ihnen Einzelheiten zur Entsorgung mitteilen.

Das Symbol  auf dem Produkt bzw. auf der Produktverpackung gibt an, dass dieses Produkt nicht als Hausmüll behandelt werden darf. Zur Entsorgung ist es an einen entsprechenden Recycling-Punkt für elektrische und elektronische Geräte zu bringen. Durch die umweltgerechte Entsorgung dieses Produkts tragen Sie dazu bei, potentielle Folgeschäden an der Umwelt und Gesundheitsschäden zu verhindern. Ausführlichere Informationen über das Recycling dieses Produkts erhalten Sie auf Wunsch von Ihrem Stadt- oder Gemeinderat, den für die Hausmüllentsorgung zuständigen Behörden oder dem Geschäft, in dem Sie dieses Produkt gekauft haben.

## Wartungsempfehlungen

- Ihr Produkt ist durch ein silberfarbiges und schwarzes Produkttypenschild gekennzeichnet.
- Ihr Gerät sollte mindestens alle 12 Monate gewartet werden; häufiger, wenn es professionell eingesetzt wird.

## EC KONFORMITÄTSERKLÄRUNG

Husqvarna UK Ltd., Aycliffe Industrial Park  
Newton Aycliffe, Co. Durham, DL5 6UP, England

erklären in alleiniger Verantwortung, dass das Produkt bzw. die Produkte

Kategorie.....**Elektrischer Rotationsrasenmäher**  
Typ .....**MM360**  
Identifizierung der reihe.....**Siehe Produkttypenschild**  
Baujahr.....**Siehe Produkttypenschild**

die maßgeblichen Anforderungen und Bestimmungen der folgenden EU-Richtlinien erfüllt/erfüllen:

**98/37/EEC (bis 31.12.09), 2006/42/EC (ab 01.01.10), 2004/108/EC, 2000/14/EC**  
beruhend auf den folgenden in der EU harmonisierten, anwendbaren Standards:  
**EN60335-1, EN60335-2-77, EN836, EN50366, EN55014-1, EN61000-3-2, EN61000-3-3**

Der maximale A-Schalldruckpegel  $L_{pA}$  an der Bedienerposition, aufgezeichnet an einem Muster des/der obigen Produkts/Produkte, entspricht der in der Tabelle angegebenen Stufe.

Der maximale Vibrationswert an Hand/Arm, gemessen nach EN ISO 5349 an einem Muster des/der obigen Produkts/Produkte, entspricht dem in der Tabelle angegebenen Wert.

2000/14/EU: Die Werte der gemessenen Geräuschemission  $L_{WA}$  und der garantierten Geräuschemission  $L_{WA}$  entsprechen den Tabellenwerten.

Konformitätsbewertungsverfahren..... Annex VI  
Prüfbehörde..... Intertek, Cleeve Road  
Leatherhead, Surrey  
KT22 7SB, England

Newton Aycliffe 13/12/2007  
M.Bowden  
Direktor für Forschung & Entwicklung  
Husqvarna UK Ltd.



Typ	MM360
Schnittbreite (cm)	36
Umdrehungsgeschwindigkeit des Schneidwerks (rpm)	3,850
Leistung (kW)	1500
Gemessene Geräuschemission $L_{WA}$ (dB(A))	95
Garantierte Geräuschemission $L_{WA}$ (dB(A))	96
Höhe (dB(A))	80.4
Wert ( $m/s^2$ )	1.56
Gewicht (Kg)	12.4

## Précautions à Prendre



Mal utilisé, votre produit peut devenir dangereux! Votre produit peut occasionner de graves blessures à l'utilisateur et aux autres; les conseils d'utilisation et de sécurité doivent être scrupuleusement suivis pour un usage optimal et sûr de votre produit. L'utilisateur a la responsabilité du respect des conseils d'utilisation et de sécurité de ce manuel et concernant le produit.

### Explication des symboles de votre produit



Avertissement



Lire attentivement le mode d'emploi pour vous assurer de bien comprendre toutes les commandes et leur utilisation.



Maintenez toujours la tondeuse au sol en tondant. Si vous levez ou inclinez la tondeuse, des pierres peuvent être projetées.



Ne tondez pas lorsque des personnes, surtout des enfants, ou des animaux domestiques se déplacent sur les lieux.



Attention aux lames acérées : débrancher avant toute opération d'entretien ou si le câble est endommagé.



Les lames continuent de tourner un moment après avoir arrêté l'appareil.



Maintenir le câble d'alimentation hors de portée des parties coupantes.

### Généralités

1. Ce produit n'est pas conçu pour être utilisé par des personnes (y compris des enfants) dont les capacités physiques, sensorielles ou mentales sont réduites ou qui manquent d'expérience ou de compétences, sauf si elles sont supervisées ou si elles reçoivent des instructions concernant l'utilisation de ce produit par une personne responsable de leur sécurité. Les enfants doivent être supervisés pour garantir qu'ils ne jouent pas avec le produit. La réglementation locale peut restreindre le groupe d'âge des opérateurs autorisés.
2. Respectez les conditions d'emploi et les fonctions décrites au manuel d'instructions.
3. Il ne faut jamais utiliser la tondeuse si vous êtes fatigués, malades ou sous l'influence d'alcool.
4. L'opérateur ou utilisateur est tenu responsable des dangers ou accidents provoqués aux autres personnes ou à leurs biens.

### Conditions électriques

1. Il est recommandé d'utiliser un appareil à courant résiduel (R.C.D.) avec un courant de déclenchement de 30 mA maximum. Même avec un R.C.D. installé, une sécurité de 100% n'est pas garantie et il convient de toujours observer les consignes de sécurité au travail. Vérifiez le R.C.D. à chaque utilisation.
2. Avant usage, vérifiez le câble d'alimentation électrique pour voir s'il présente des signes d'usure ou d'endommagement. Remplacez le si nécessaire.
3. Il ne faut pas utiliser la tondeuse si les câbles électriques sont endommagés ou usés.
4. Si le câble est coupé ou si l'isolation est endommagée,

- débranchez immédiatement la tondeuse. Il ne faut pas toucher les câbles électriques avant de couper le courant. Il ne faut pas réparer ou couper un câble endommagé, il faut le remplacer par un nouveau.
5. Votre rallonge ne doit pas être enroulée. Les câbles enroulés peuvent surchauffer et réduire l'efficacité de votre tondeuse.
6. Tenez toujours le câble à distance de la tondeuse. Tondez toujours en vous éloignant de la prise de courant, et en vous déplaçant en faisant des va-et-vient, mais jamais des cercles.
7. Ne tirez pas le câble autour d'objets anguleux
8. Coupez toujours le courant d'alimentation avant de débrancher la tondeuse, de déconnecter un raccord de câble ou d'enlever une rallonge.
9. Mettez l'appareil hors tension et débranchez le de la prise secteur puis examinez le câble d'alimentation électrique pour voir s'il présente des signes d'usure ou d'endommagement avant de l'enrouler pour le ranger. Ne tentez pas de réparer un câble endommagé. Remplacez le par un câble neuf.
10. Enroulez toujours le câble bien soigneusement, en évitant les nœuds.
11. Ne jamais soulever la tondeuse par le câble.
12. Ne tirez jamais sur le câble pour le débrancher.
13. N'utilisez l'appareil qu'en courant alternatif comme indiqué sur l'étiquette d'identification du produit.
14. Les appareils Husqvarna sont antichoc, conformément à la norme EN60335. Ne jamais mettre à la terre aucune partie de l'appareil.

### Câbles

N'utilisez que des câbles d'un diamètre d'1,00 mm<sup>2</sup> et d'une longueur maximale de 40 mètres.

### Valeur nominale maximale :

Câble d'une section d'1,00 mm<sup>2</sup>, 10 A, 250 V CA

1. Des câbles secteur et des rallonges sont disponibles auprès de votre Centre de service après-vente produits d'extérieur agréé Husqvarna.
2. N'utilisez que des câbles secteur et des rallonges spécifiquement conçus pour l'usage à l'extérieur.

### Préparation

1. Toujours porter des chaussures robustes et des pantalons en utilisant cet outil.
2. Il faut s'assurer de la propreté de la pelouse. Des brindilles, des pierres, os, bouts des fils de fer ou débris peuvent être éjectés par la lame de la tondeuse.
3. Avant de mettre l'appareil en marche et après tout choc, vérifier qu'il ne présente aucun signe d'usure ou de dommage, et le réparer si nécessaire.
4. Les lames doivent être remplacées en même temps que leur système de fixation afin de maintenir l'équilibre.

### Utilisation

1. Utilisez la tondeuse dans la lumière du jour ou quand il y a un bon éclairage artificiel.
2. Évitez l'utilisation de la tondeuse pour la tonte d'une pelouse mouillée.
3. Prenez soins de ne pas glisser pendant la tonte d'une pelouse mouillée.
4. Sur pentes, faites encore plus attention à ne pas perdre votre équilibre et portez des chaussures antidérapantes.
5. Dans un terrain incliné, il faut tondre la pelouse en travers, jamais du haut en bas de la pente et vice versa.
6. Il faut faire très attention pendant le changement

## Precautions a Prendre

- de direction sur les terrains inclinés. Marchez, ne courez jamais.
- La tonte des terrains inclinés et des berges peut être dangereuse. Ne pas utiliser la tondeuse sur les **talus** ou pentes **raides**.
  - Ne coupez jamais l'herbe en tirant la tondeuse vers vous.
  - Il ne faut jamais tondre en tirant la tondeuse.
  - Arrêtez la tondeuse avant de la déplacer sur des surfaces non gazonnées.
  - Il ne faut jamais faire marcher une tondeuse avec des couvercles de protections endommagés ou sans protections mise en place.
  - Toujours tenir les mains et les pieds éloignés de l'outil de coupe, et surtout en mettant le moteur en marche.
  - Il ne faut pas soulever la tondeuse pendant que le moteur tourne. On peut la soulever uniquement lors du démarrage ou lorsqu'elle est totalement arrêtée. Dans ce cas veillez à soulever la tondeuse en l'inclinant légèrement sur le côté. Avant de reposer la tondeuse au sol, assurez vous toujours d'avoir les mains en position d'utilisation
  - N'approchez pas vos mains du canal d'éjection d'herbe.
  - Ne soulevez ou ne transportez jamais une tondeuse en marche ou encore branchée au secteur.
  - Enlevez la prise du secteur:
    - Avant de laisser la tondeuse sans surveillance;
    - Avant de dégager une obstruction ;
    - Avant de vérifier, de nettoyer ou d'effectuer des travaux sur l'appareil;
    - Si vous heurtez un objet. Il ne faut pas utiliser votre tondeuse avant de s'assurer qu'elle est entièrement dans les conditions sûres d'utilisation;
    - Si la tondeuse commence à vibrer anormalement. Effectuez une vérification immédiate. Des vibrations excessives peuvent être cause d'accidents.

### Entretien et rangement

- Pour assurer des conditions de sécurité optimales lors de l'utilisation de la tondeuse, il faut maintenir les écrous, les boulons et les vis bien serrés.
- Vérifiez fréquemment le bac rigide les signes d'usure ou de détérioration.
- Pour assurer la sécurité, remplacez les pièces usées ou endommagées.
- N'utiliser que les pièces détachées et accessoires recommandés pour votre produit.
- Pendant le réglage de la tondeuse, il faut prendre soin de ne pas se coincer les doigts entre les lames en rotation et les pièces fixes de la machine.

## Assemblage du cylindre

- Ne pas fixer ensemble les deux demi cylindres avant d'avoir placé les chevilles de positionnement (B1)

- Retourner le produit. (B2)

- Placer les deux moitiés du cylindre sur les chevilles de positionnement comme indiqué en **fig.B3**
- Fixer ensemble les deux moitiés du cylindre pour le maintenir fermement en place. (B4)

## Utilisation

Ce produit peut être utilisé pour tondre la pelouse par les méthodes suivantes :-

- Avec bac à herbe** :- l'herbe coupée est ramassée efficacement et compactée dans le bac à herbe. (H)

- Mulcheur en place** :- l'herbe est finement coupée et réinsérée comme nutriment dans la pelouse (J)
- Éjection arrière** :- Coupe efficacement l'herbe longue sans avoir à vider le bac à herbe (K)

## Garantie et Police de Garantie

Si une pièce s'avère défectueuse pour cause de défaut de fabrication, au cours de la période de garantie, Husqvarna UK Ltd. d'extérieur se chargera, sans frais pour le consommateur, de la réparation ou du remplacement, via ses agents de service après-vente agréés, dès lors que :

- Le défaut est directement signalé au réparateur autorisé.
- La fourniture du justificatif d'achat
- Le défaut n'est pas causé par une mauvaise utilisation, une négligence ou un mauvais réglage effectué par l'utilisateur.
- La panne n'est pas causée par l'usure normale.
- La machine n'a pas été entretenue ou réparée, démontée ou manipulée par toute personne non autorisée par Husqvarna UK Ltd..
- La machine n'a pas été utilisée pour la location.
- La machine appartient au premier acheteur.
- La machine n'a pas été commercialement utilisée..

\* Cette garantie est additionnelle à, et dans aucune circonstance elle diminue les droits statutaires des clients

Les défaillances occasionnées dans les situations ci-dessous ne sont pas couvertes. Il est donc important de lire les instructions contenues dans le manuel de

l'utilisateur et de bien assimiler comment utiliser et entretenir votre outil :

### Défauts non couverts par la garantie

- \* Défauts causés par un défaut initial non signalé.
- \* Défauts causés par un choc soudain.
- \* Défaillances résultant d'une utilisation du produit dans des conditions autres que celles stipulées dans les instructions et recommandations contenues dans le manuel de l'utilisateur.
- \* Les machines utilisées pour la location ne sont pas couvertes par cette garantie.
- \* Les lames et le câble électriques sont considérés comme parties soumises à l'usure, leur durée d'utilisation dépend d'un entretien régulier, et par voie de conséquence, ils ne font normalement pas l'objet de réclamations dans le cadre de la garantie.
- \* **ATTENTION !**

Sous la garantie, Husqvarna UK Ltd. n'accepte pas dans l'ensemble ou en partie, directement ou indirectement, la responsabilité des défauts causés par le montage de pièces de rechange ou de parties supplémentaires qui ne sont pas fabriquées ou approuvées par Husqvarna UK Ltd., ou si la machine a été modifiée de quelque façon que ce soit.

## Informations Concernant L'environnement

Les articles Husqvarna UK Ltd. sont fabriqués conformément à un Système de Gestion de l'Environnement (ISO 14001) qui utilise, autant que possible, des composants fabriqués dans le respect de l'environnement, conformément aux procédures de l'entreprise, et ayant le potentiel d'être recyclés à la fin de leur vie utile.

- L'emballage est recyclable et les composants en plastique sont identifiés (dans la mesure du possible) pour leur permettre d'être recyclés selon leur catégorie.
- Prendre l'environnement en considération lors de la mise au rebut du produit à la fin de sa vie utile.
- Si nécessaire, consulter les services municipaux pour toute information concernant la mise au rebut.

Le symbole  sur le produit ou sur son emballage indique que ce produit ne doit pas être traité comme déchet ménager. Il doit obligatoirement être déposé au point de collecte prévu pour le recyclage du matériel électrique et électronique.

En vous conformant à une procédure d'enlèvement correcte du produit devenu obsolète, vous aiderez à prévenir tout effet nuisible à l'environnement et à la santé, qu'une manipulation inappropriée de celui-ci pourrait autrement provoquer. Pour de plus amples informations sur le recyclage de ce produit, veuillez contacter votre mairie ou collectivité locale, la déchetterie de votre localité ou le magasin où vous avez acheté le produit.

## Recommandations de Service

- Cet appareil n'est identifié que par une plaque de qualité de produit, argentée et noire.
- Nous vous recommandons vivement de faire réviser votre machine au moins tous les douze mois, plus souvent dans le cas d'un usage professionnel.

## EC DÉCLARATION DE CONFORMITÉ

Husqvarna UK Ltd., Aycliffe Industrial Park  
Newton Aycliffe, Co. Durham, DL5 6UP, England

Nous déclarons sous notre seule responsabilité que le() produit(s) :

Catégorie.....**Tondeuse rotative électrique**

Type .....**MM360**

Identification de la serie.....**Voir la Plaque D'identification**

Année de Construction.....**Voir la Plaque D'identification**

est/sont conforme(s) aux exigences et dispositions essentielles des Directives européennes suivantes :

**98/37/EEC (jusqu'au 31.12.09), 2006/42/EC (à oparir du 01.01.10), 2004/108/EC, 2000/14/EC**

Selon les normes harmonisées de l'UE applicables :

**EN60335-1, EN60335-2-77, EN836, EN50366, EN55014-1, EN61000-3-2, EN61000-3-3**

Le niveau de pression sonore maximum mesuré à l'oreille de l'opérateur, enregistré sur un échantillon du/des produit(s) ci-dessus correspond au niveau indiqué dans le tableau.

Le niveau de vibration maximum main/bras mesuré suivant la norme EN ISO 5349 sur un échantillon du/des produit(s) ci-dessus correspond à la valeur indiquée dans le tableau.

2000/14/CE : Les valeurs de puissance sonore mesurées et de puissance sonore garantie sont conformes aux chiffres indiqués dans le tableau.

Procédure d'évaluation de conformité..... Annex VI

Organisme notifié..... Intertek, Cleeve Road  
Leatherhead, Surrey  
KT22 7SB, England

Newton Aycliffe 13/12/2007

M.Bowden

Responsable Recherche & Développement  
Husqvarna UK Ltd.



Type	MM360
Largeur de coupe (cm)	36
Vitesse de rotation de l'outil de coupe (rpm)	3,850
Puissance (kW)	1500
Niveau de puissance sonore mesuré $L_{WA}$ (dB(A))	95
Niveau de puissance sonore mesuré $L_{WA}$ (dB(A))	96
<b>Niveau</b> (dB(A))	<b>80.4</b>
<b>Valeur</b> (m/s <sup>2</sup> )	<b>1.56</b>
Poids (Kg)	12.4



# Veiligheidsvoorschriften



Bij verkeerd gebruik kan dit product gevaarlijk zijn! Het product kan de bediener en anderen ernstig verwonden. Om de veiligheid en doeltreffendheid van het product te garanderen is het derhalve belangrijk dat de waarschuwingen en veiligheidsinstructies gevolgd worden. Het is de verantwoordelijkheid van de bediener om de waarschuwingen en veiligheidsinstructies in deze handleiding en op het product te volgen.

## Uitleg van symbolen op het product



Waarschuwing



Lees de handleiding voor de gebruiker aandachtig door, zodat u volledig vertrouwd bent met de verschillende bedieningselementen en de werking daarvan.



Houd de grasmaaier steeds op de grond tijdens het maaien. De grasmaaier zou stenen kunnen uitwerpen wanneer hij opgeheven of gekanteld wordt.



Houd andere personen op een afstand. Maai niet wanneer andere personen, vooral kinderen, of dieren in het maaigebied staan.



Wees voorzichtig met de scherpe bladen - verwijder de stekker uit het stopcontact voor u onderhoud pleegt of als de kabel beschadigd is.



De bladen blijven ronddraaien nadat de machine is uitgezet.



De stroomkabel uit de buurt van de messen houden

## Algemeen

1. Dit product is niet bestemd voor gebruik door personen (inclusief kinderen) met verminderde fysieke, zintuiglijke of geestelijke mogelijkheden of gebrek aan ervaring en kennis, tenzij hij onder toezicht staan of instructie hebben gekregen over het gebruik van het product van een persoon die verantwoordelijk is voor hun veiligheid. Kinderen moeten onder toezicht staan om ervoor te zorgen dat zij niet met het product spelen. Plaatselijke regels kunnen beperkingen opleggen aan de leeftijd van degene die het product bedient.
2. Gebruik de grasmaaier alleen op de manier en voor de doeleinden die in deze handleiding beschreven staan.
3. Gebruik de grasmaaier nooit wanneer u moe of ziek bent, of wanneer u onder de invloed van alcohol, drugs of een geneesmiddel bent.
4. De gebruiker is verantwoordelijk voor ongevallen of gevaren die andere mensen of hun eigendom treffen.

## Elektrisch

1. Het gebruik van een reststroomapparaat met een uitschakelstroom van niet meer dan 30 mA wordt aanbevolen. Zelfs met een reststroomapparaat geïnstalleerd kan veiligheid niet 100% gegarandeerd worden. U dient altijd veilige werkmethoden te volgen. Het reststroomapparaat dient voor elk gebruik gecontroleerd te worden.
2. Controleer het snoer vóór gebruik en vervang het indien er sporen van schade of veroudering zijn.
3. Gebruik de grasmaaier niet als de elektrische snoeren beschadigd of versleten zijn.

4. Schakel de netvoeding meteen uit als het snoer doorgesneden is of als het isolatiemateriaal beschadigd is. Raak het elektrisch snoer niet aan voordat de netvoeding uitgeschakeld is. Herstel een doorgesneden of beschadigd snoer niet. Vervang het door een nieuw snoer.
5. Uw verlengsnoer mag geen spiraalsnoer zijn. Spiraalsnoeren kunnen oververhitten en doen de doeltreffendheid van uw maaier afnemen.
6. Houd het snoer uit de buurt van de grasmaaier. Werk steeds van de wandcontact-doos weg. Maai op en neer, nooit in cirkels.
7. Span het snoer niet rond scherpe voorwerpen.
8. Schakel de netvoeding steeds uit voordat u de stekker, de snoerverbinding of het verlengsnoer losmaakt.
9. Schakel uit, haal stekker uit het stopcontact en controleer het elektrisch snoer op sporen van schade of veroudering voordat u het opwindt voor het opbergen. Herstel een beschadigd snoer niet, vervang het door een nieuw snoer.
10. Wind het snoer steeds voorzichtig op, vermijd kinken.
11. Dit product nooit aan de kabel dragen.
12. Trek nooit aan het snoer om de stekker uit het stopcontact te halen.
13. Sluit alleen op AC-netvoeding aan zoals op het etiket wordt vermeld.
14. De producten van Husqvarna zijn dubbel geïsoleerd conform EN60335. Er mag onder geen beding aarding worden aangesloten op enig onderdeel van dit product.

## Kabels

Gebruik uitsluitend kabels van het 1 mm<sup>2</sup> formaat met een maximale lengte van 40 meter.

## Maximale capaciteit:

1. De stroom- en verlengkabels are verkrijgbaar bij het plaatselijke goedgekeurde reparatiecentrum van Husqvarna UK Ltd..
2. Gebruik uitsluitend verlengkabels die speciaal zijn bedoeld voor gebruik buiten.

## Voorbereiding

1. Tijdens het gebruik van dit apparaat altijd degelijke schoenen en een lange broek dragen.
2. Verwijder alle stokken, stenen en beenderen van het te maaien gebied voordat u gaat maaien, want het mes kan dat soort afval tijdens het maaien uitwerpen.
3. Controleer de machine vóór gebruik en na harde schokken altijd op eventuele slijtage en beschadigingen en repareer deze zo nodig.
4. Vervang versleten of beschadigde messen en hun bouten in paren om het evenwicht te bewaren.

## Gebruik

1. Maai alleen in het daglicht of bij een goede kunstmatige verlichting.
2. Gebruik uw grasmaaier, indien mogelijk, niet op nat gras.
3. Let steeds op uw voeten wanneer u nat gras maait.
4. Let steeds op uw voeten wanneer u hellingen maait en draag anti-slip schoeisel.
5. Maai dwars over een helling, nooit op en neer.
6. Wees erg voorzichtig bij het veranderen van richting op een helling. Vermijd rennen, wandel.
7. Maaien op glooiingen of steile hellingen kan gevaarlijk zijn. Niet maaien op **taluds** of **steile**

## Veiligheidsvoorschriften

- hellingen.
- Wandel niet achteruit tijdens het maaien want u zou kunnen struikelen. Trek de maaier nooit naar u toe tijdens het maaien.
  - Schakel de maaier uit voordat u hem over oppervlakten, die niet met gras bekleed zijn, voortduwt.
  - Gebruik de maaier nooit zonder dat de afweerkap geplaatst is of als de afweerkap beschadigd is.
  - Houd uw handen en voeten altijd uit de buurt van de snij-inrichting, vooral wanneer u de motor aanzet.
  - Kantel de maaier niet wanneer de motor draait, behalve bij het starten en stoppen. Kantel de maaier in dat geval niet meer dan noodzakelijk en hef alleen die kant van de maaier op die het verst van de operator verwijderd is. Let steeds op dat beide handen in de maaipositie staan voordat de maaier terug op de grond gezet wordt.
  - Uw handen uit de buurt van de uitwerptrechter houden.
  - Hef of draag de maaier nooit terwijl de motor draait of de machine nog aan de netvoeding verbonden is.
  - Haal de stekker uit het stopcontact:
    - als u de machine voor een tijdje alleenlaat;
    - voordat u een verstopping vrijmaakt;
    - voordat u de maaier inspecteert of schoonmaakt of aan de machine gaat werken;
    - nadat de maaier in contact kwam met een vreemd object - Gebruik de maaier niet tenzij u er zeker van bent dat de maaier veilig kan werken;
    - als de maaier abnormaal begint te trillen. Controleer onmiddellijk. Te grote trillingen kan letsel veroorzaken.

### Onderhouden en opbergen

- Houd alle moeren, bouten en schroeven goed vast om er zeker van te kunnen zijn dat de maaier veilig kan werken.
- Controleer de grasbak regelmatig op slijtage of schade.
- Vervang versleten of beschadigde onderdelen voor veiligheid.
- Uitsluitend reserveonderdelen en toebehoren gebruiken die voor het product gespecificeerd zijn.
- Wees voorzichtig bij het instellen van de grasmaaier zodat uw vingers niet tussen de roterende onderdelen en de vaste onderdelen van de machine geklemd raken.

## Assemblage Roller

- Klem de roller niet in elkaar voordat u hem over de plaatsingspennen heeft geplaatst (B1)**
- Draai het product om. **(B2)**
  - Plaats beide helften van de roller over de plaatsingspennen zoals geïllustreerd in **fig.B3**
  - Klem de roller in elkaar om hem vast te zetten. **(B4)**

## Gebruik

### Uw product kan gebruikt worden om op de volgende manieren gras te maaien:-

- Met grasvanger:** het gras wordt efficiënt opgevangen en samengedrukt in de grasvanger. **(H)**
- Met mulchplug:** het gemaaide gras wordt fijn versnipperd om de voedingsstoffen weer over de tuin te verspreiden **(J)**
- Achteruitlaat:** lang gras wordt efficiënt gemaaid zonder dat u de grasvanger hoeft te legen **(K)**

## Garantie & garantiebeleid

Als er binnen de garantieperiode onderdelen defect blijken als gevolg van fabrieksfouten, dan verzorgt Husqvarna UK Ltd. via diens bevoegde monteurs gratis voor reparatie of vervanging, mits:

- de fout onmiddellijk wordt doorgegeven aan de geautoriseerde service centre;
- het aankoopbewijs getoond kan worden;
- de fout niet veroorzaakt werd door misbruik, verwaarlozing of een foute instelling door de gebruiker;
- de fout geen gevolg is van normale slijtage;
- geen andere persoon, die niet door Husqvarna UK Ltd. geautoriseerd is, de machine onderhouden, hersteld of uit elkaar genomen heeft;
- de machine niet verhuurd werd;
- de machine het eigendom is van de oorspronkelijke klant;
- de machine niet voor commerciële doeleinden gebruikt werd.

\* Deze garantie is een extra service en zal in geen geval in de weg staan van uw statutaire rechten. Storingen als gevolg van het volgende worden niet gedekt. Het is daarom belangrijk dat u de instructies in de gebruikershandleiding leest en dat u weet hoe u de machine moet bedienen en onderhouden:

### Defecten die niet door de garantie gedekt worden:

- \* Defecten die het gevolg zijn van een oorspronkelijke fout die niet werd doorgegeven aan de geautoriseerde service center.
- \* Defecten die veroorzaakt werden door een botsing met iets.
- \* Storingen omdat het product niet gebruikt is in overeenstemming met de instructies en aanbevelingen in de gebruikershandleiding.
- \* Machines die verhuurd worden, zijn niet gedekt door deze garantie.
- \* De volgende items worden beschouwd als verslijtende onderdelen. Hoe lang ze meegaan is afhankelijk van regelmatig onderhoud en deze onderdelen worden derhalve niet door de garantie gedekt: messen, elektrisch snoer.
- \* **Opgelet!** Husqvarna UK Ltd. garantie dekt geen defecten die een rechtstreeks of onrechtstreeks gevolg zijn van de montage van reserve-onderdelen of extra's die niet geproduceerd of goed-gekeurd zijn door Husqvarna UK Ltd., of defecten die het gevolg zijn van een wijziging aan de machine.

## Informatie met betrekking tot het milieu

De producten van Husqvarna UK Ltd. worden geproduceerd volgens EMS (ISO 14001), waarbij, waar dit uitvoerbaar is, gebruik wordt gemaakt van componenten die zijn geproduceerd op de meest milieuvriendelijke manier volgens de werkwijzen van het bedrijf en met de mogelijkheid om aan het einde van de levensduur van het product gerecycled te worden.

- \* De verpakking kan gerecycled worden en plastic componenten zijn van een label voorzien (voor zover dat mogelijk was) voor recycling op categorie.
- \* Milieubewuste overwegingen dienen mee te spelen bij het weggooiën van een product aan het einde van de levensduur.
- \* Indien nodig, kunt u contact opnemen met de gemeentelijke autoriteit voor informatie over de verwerking.



Het symbool op het product of de verpakking betekent dat dit product niet mag worden behandeld als gewoon huishoudelijk afval, maar in plaats daarvan moet worden ingeleverd bij het punt voor recycling van elektrische en elektronische apparatuur.

Door dit product correct te verwijderen helpt u om de negatieve gevolgen die een verkeerde verwerking van dit product kan hebben voor het milieu en de gezondheid te voorkomen. Voor verdere informatie over recycling van dit product kunt u contact opnemen met uw gemeente, de relevante dienst voor de verwerking van huishoudelijk afval of de winkel waar u het product hebt gekocht.

## Aanbevolen service

- Uw product is voorzien van een unieke identificatie in de vorm van een zilver en zwart gekleurd productkwaliteitslabel.
- U wordt ten zeerste aangeraden uw product ten minste elke twaalf maanden een service-beurt te geven, vaker indien het beroepshalve veelvuldig wordt gebruikt.

## EC CONFORMITEITSVERKLARING

Husqvarna UK Ltd., Aycliffe Industrial Park  
Newton Aycliffe, Co. Durham, DL5 6UP, England

Verklaren op eigen verantwoording dat het(de) product(en);

Category.....Elektrische schijvenmaaier

Type .....MM360

Identificatie van serie.....Zie Productlabel

Bouwjaar.....Zie Productlabel

Voldoet(voldoen) aan de essentiële eisen en voorzieningen van de volgende EG-richtlijnen: 98/37/EEC (tot 31.12.09), 2006/42/EC (vanaf 01.01.10), 2004/108/EC, 2000/14/EC gebaseerd op de volgende toegepaste binnen de EU geharmoniseerde standaarden:

EN60335-1, EN60335-2-77, EN836, EN50366, EN55014-1, EN61000-3-2, EN61000-3-3

Het A-gewogen geluidsrukniveau  $L_{PA}$  op de positie van de bediener, vastgesteld op een voorbeeld van het(de) bovenstaande product(en) komt overeen met het Niveau in de tabel.

De maximale gewogen waarde van de hand-/armvibratie, gemeten volgens En ISO 5349 op een voorbeeld van het(de) bovenstaande product(en) komt overeen met de Waarde in de tabel.

2000/14/EC: Het Gemeten Geluidsvermogen  $L_{WA}$  en het Gegarandeerde Geluidsvermogen  $L_{WA}$  komen overeen met de cijfers uit de tabel.

Controleprocedure conformiteit..... Annex VI

Erkend lichaam..... Intertek, Cleeve Road  
Leatherhead, Surrey  
KT22 7SB, England

Newton Aycliffe 13/12/2007

M.Bowden

Directeur Onderzoek en Ontwikkeling  
Husqvarna UK Ltd.



Type	MM360
Maaibreedte (cm)	36
Toerental maaier (rpm)	3,850
Vermogen (kW)	1500
Gemeten geluidsvermogen $L_{WA}$ (dB(A))	95
Gegarandeerd geluidsvermogen $L_{WA}$ (dB(A))	96
<b>Niveau</b> (dB(A))	80.4
<b>Waarde</b> (m/s <sup>2</sup> )	1.56
Gewicht (Kg)	12.4

# Sikkerhet



Hvis ditt produkt ikke blir brukt på forsvarlig måte, kan det være farlig! Ditt produkt kan forårsake alvorlig personskade, både på deg selv og andre, og advarelsene og sikkerhetsinstruksene må følges for å sikre en rimelig grad av sikkerhet og effektivitet ved bruk av produktet. Det er brukerens ansvar å følge advarels- og sikkerhetsinstruksene i denne brukermanualen og på produktet.

## Forklaring av symbolene på produktet



Advarsel



Les bruksanvisningen nøye for å være sikker på at du er kjent med samtlige betjeningsknapper og hvordan de virker.



Hold gressklipperen på bakken, hele tiden, mens du klipper. Hvis gressklipperen tippes eller løftes kan det medføre at steiner slynges ut.



Hold andre unna der du klipper. Ikke klipp mens andre, særlig barn eller dyr, er i nærheten.



Vakt deg for skarpe blad – fjern støpslet fra strømtilførselen for vedlikehold eller hvis ledningen er skadet.



Bladene fortsetter å rotere etter at maskinen er slått av.



Hold tilførselsledningen borte fra kutteanordningene

## Generelt

1. Dette produktet er ikke ment brukt av personer (inkludert barn) med reduserte fysiske, sensoriske eller mentale evner, eller med manglende erfaring og kunnskap, med mindre de er under oppsyn eller har fått instruksjoner angående bruk av produktet av en person som er ansvarlig for deres sikkerhet. Barn skal være under oppsyn for å være sikker på at de ikke leker med produktet. Lokale regulativer kan muligens begrense alderen på operatoren.
2. Gressklipperen må kun brukes på den måten og til de oppgaver som står beskrevet i denne bruksanvisningen.
3. Gressklipperen må ikke brukes når du er trett, syk eller påvirket av alkohol eller medisiner.
4. Brukeren er ansvarlig for ulykker eller fare som andre personer eller deres eiendom utsettes for.

## Elektrisk

1. Det anbefales at det brukes en reststrømanordning (Residual Current Device – R.C.D.) med en utkoblingsstrøm som ikke overskrider 30mA. Selv med en reststrømanordning installert kan det ikke garanteres 100% sikkerhet, og trygge arbeidsrutiner må følges til enhver tid. Sjekk din reststrømanordning hver gang du bruker den.
2. Før bruk skal kabelen kontrolleres for skader. Skift kabelen hvis det finnes tegn til skader.
3. Gressklipperen må ikke brukes hvis de elektriske kabelene er slitte eller skadet.
4. Hvis kabelen er kuttet eller isolasjonen er skadet må den øyeblikkelig kobles fra strømtilførselen.

Ikke rør den elektriske kabelen før den er koblet fra strømtilførselen. Ikke reparer en kuttet eller skadet kabel, skift den ut med en ny kabel.

5. Hele skjoteledningen skal være viklet ut. Dette for å hindre at den blir overopphetet og at motoren mister effekt
6. Hold kabelen unna gressklipperen, arbeid alltid i retning bort fra stikkkontakten. Klipp frem og tilbake, aldri i sirkel.
7. Trekk aldri kabelen rundt skarpe gjenstander eller hjørner.
8. Bryt alltid strømtilførselen før støpsler, kabelforbindelser eller skjoteledninger kobles fra.
9. Slå av, ta ut støpslet fra stikkkontakten og kontroller at kabelen ikke er skadet eller slitt før den kveiles opp og legges bort. En skadet kabel bør må ikke repareres, bytt den ut med en ny.
10. Kabelen skal alltid kveiles omhyggelig opp, unngå floker.
11. Produktet må aldri bæres etter kabelen (ledningen).
12. Dra aldri i kabelen når du drar ut et støpsel.
13. Må kun kobles til nettspenningen som vises på produktets skilt.
14. Husqvarna produkter er dobbeltisolert i henhold til EN60335. Ikke under noen omstendigheter må noen del av produktet jordes.

## Forberedelse

1. Ha alltid solide sko og langbukser på når du bruker maskinen.
2. Sørg for at det ikke ligger pinner, steiner, ben, ståltråd og avfall på plenen; de kan bli kastet omkring av kniven, dessuten kan vitale deler på klipperen bli skadet. Unngå at kniven støter mot røtter, heller, kansten, grensemærker o.l. Slike sammenstøt kan ødelegge kniv og motor.
3. Før du bruker maskinen, og etter et eventuelt sammenstøt eller kollisjon, kontroller at det ikke finnes tegn på slitasje eller skade og reparer etter som det er nødvendig.
4. Skift ut kniver som er slitt eller skadet, sammen med festeanordningene som hele sett for å beholde balansen.

## Bruk

1. Gressklipperen må kun brukes i dagslys eller god kunstig belysning.
2. Prøv å unngå å bruke gressklipperen i vått gress.
3. Vær forsiktig i vått gress, du kan gli og miste fotfestet.
4. Vær ekstra påpasselig med fotfestet i bakker og hellinger. Bruk sko som ikke skliir så.
5. Klipp på tvers i bakker og hellinger, aldri opp og ned.
6. Utvis ekstrem forsiktighet når du skifter retning i bakker. Du må kun gå, aldri løpe.
7. Gressklipping i bratte skråninger og bakker kan være farlig. Du må ikke klippe i skråninger eller bratte bakker.
8. Ikke gå baklengs når du klipper, du kan snuble og risikere å få føttene under klipperen.
9. Dra minst mulig klipperen mot deg når du klipper gresset.
10. Slå alltid av gressklipperen før du skyver klipperen over andre underlag enn gress.
11. Bruk aldri gressklipperen hvis deksler, skjold eller andre deler mangler eller er skadet.
12. Hold hender og føtter unna klipperne (klippeenhetene) til enhver tid og spesielt når du slår på motoren.
13. Ikke vipp gressklipperen mens motoren er i gang, unntatt når du starter eller stopper. I disse

## Sikkerhet

tifellene må det ikke vippes mer enn absolutt nødvendig, og kun den delen som er unna brukeren, må løftes. Sørg alltid for at begge hender er i driftstilling før maskinen settes på bakken igjen.

14. Klipperen skal være slått av og koblet fra strømtilførselen før man har hendene i eller i nærheten av oppsamler-sjakten for det avklypte gresset.
15. Ikke løft eller bær gressklipperen mens den er i gang eller fremdeles er koblet til strømmettet.
16. Koble støpselet fra strømforsyningen :
  - før du lar gressklipperen være uten tilsyn, uansett tidsrom;
  - før du fjerner en blokkering;
  - før du kontrollerer, gjør ren eller arbeider på maskinen;
  - hvis du slår borti en gjenstand. Bruk ikke gressklipperen før du er sikker på at hele gressklipperen er i forsvarlig stand etter sammenstøtet;

- hvis gressklipperen begynner å vibrere unormalt er dette tegn på ubalanse i kniv eller andre roterende deler. Klipperen bør kontrolleres av et serviceverksted før den brukes videre. Overdreven vibrasjon kan føre til skade.

### Vedlikehold og oppbevaring

1. Sørg for at alle muttere, bolter og skruer er trukket godt til. Dette for å være sikker på at klipperen er i forsvarlig stand.
2. Gresskurven bør kontrolleres ofte for å sjekke at den ikke er slitt eller skadet.
3. Skift, for sikkerhet skyld, ut deler som er slitt eller skadet.
4. Bruk kun de reservedelene og det tilbehøret som er spesifisert for ditt produkt.
5. Vær forsiktig når du justerer gressklipperen slik at fingrene ikke blir sittende fast mellom knivene i bevegelse og de faste delene ved maskinen.

## Montere rullen

- **Klem ikke rullen sammen før den plasseres over styrestiftene (B1)**
1. Snu produktet opp ned. **(B2)**
  2. Plasser begge halvdelene av rullen over styrestiftene som vist på **fig.B3**
  3. Klem rullen sammen for å sikre den i stilling. **(B4)**

## Bruk

**Produktet ditt kan bli brukt til å kutte gress ved å bruke følgende metoder:-**

1. **Montert oppsamler:-** gress oppsamles effektivt og sammenpakkes i oppsamleren. **(H)**
2. **Montert bioplugg:-** kuttet gress blir finhakket for å returnere næringsstoffene til plenen din **(J)**
3. **Utkast bak:-** Kutter langt gress effektivt uten at du behøver å tømme oppsamleren **(K)**

## Garanti

Hvis noen del skulle vise seg å være defekt grunnet produksjonsfeil i garantiperioden, vil Husqvarna UK Ltd. gjennom sine autoriserte servicereparatører stå for reparasjon eller bytte, vederlagsfritt for kunden, forutsatt at:

- a) Det meldes fra om feilen direkte til serviceverkstedet eller forhandler.
  - b) Det fremlegges kjøpsbevis.
  - c) Feilen ikke har oppstått på grunn av misbruk, vannskjøtsel eller feilaktig justering av brukeren.
  - d) Svikten skyldes alminnelig bruk og slitasje.
  - e) Maskinen ikke har vært ettersett eller reparert, tatt fra hverandre eller vært fingret med av personer som ikke er autorisert av Husqvarna UK Ltd..
  - f) Maskinen ikke har vært leid ut.
  - g) Maskinen er eid av den opprinnelige kjøperen.
  - h) Maskinen ikke har vært brukt kommersielt.
- \* Denne garantien er i tillegg til, og reduserer ikke på noen måte, kundens lovbestemte rettigheter.

Svikt av følgende grunner er ikke dekket, derfor er det viktig at du leser veiledningen i brukermanualen og forstår hvordan maskinen skal brukes og vedlikeholdes:

### Svikt som ikke er dekket av garantien

- \* Svikt som skyldes at det ikke ble meldt fra om feilen straks den ble oppdaget.
- \* Svikt som skyldes plutselig støt eller kollisjon.
- \* Svikt som følge av at maskinen ikke har vært brukt i overensstemmelse med veiledningen og anbefalingene i brukermanualen.
- \* Maskiner som har vært utleid dekkes ikke av denne garantien.
- \* Følgende liste over deler anses for å være slitedeler, og deres brukstid er avhengig av regelmessig vedlikehold. Derfor er disse normalt ikke dekket av garantien: kniver, elektrisk kabel og remmer
- \* **Advarsel!**  
Husqvarna UK Ltd. påtar seg intet ansvar under garantien for feil som helt eller delvis, direkte eller indirekte, har oppstått som følge av at nye deler eller ekstra deler er montert, som ikke er fabrikkert eller godkjent av Husqvarna UK Ltd., eller som følge av at maskinen på noen måte har vært modifisert.

## Miljøinformasjon

Husqvarna UK Ltd. produseres i henhold til et miljøhåndteringssystem (Environmental Management System) (ISO 14001) som benytter, hvor det er praktisk mulig, komponenter som er fremstilt på en måte som tar mest mulig hensyn til miljøet, i henhold til selskapets retningslinjer og med mulighet for gjenvinning (resirkulering) når produktets brukstid er slutt.

- Emballasjen kan gjenvinnes, og deler av plast er merket (hvor det er praktisk mulig) for kategorisert gjenvinning.
- Det må vises hensyn overfor miljøet når et produkt skal kastes.
- Om nødvendig ta kontakt med lokale myndigheter for mer informasjon.

Symbolet på  produktet eller på produktets innpakning angir at dette produktet bør muligens ikke bli behandlet som husholdningsavfall. Det skal i stedet bli levert inn på et egnet samlepunkt for gjenvinning av elektrisk og elektronisk utstyr. Ved å forsikre deg om at dette produktet er deponert korrekt, hjelper du med å forebygge negative virkninger på miljøet og menneskelig helse, som ellers kan bli forårsaket av uhenksommessig avfallshåndtering av dette produktet. For mer detaljert informasjon om gjenvinning av dette produktet, vennligst ta kontakt med kommunekontoret på stedet, renovasjonstjenesten for husholdningsavfall, eller butikken hvor du kjøpte produktet.

## Service anbefalinger

- Produktet ditt er entydig identifisert ved en sølv og sort etikett som viser produktklassifiseringen.
- Vi anbefaler på det sterkeste at det utføres service på produktet minst én gang i året, oftere hvis det brukes profesjonelt.

## EC KONFORMITETSERKLÆRING

Husqvarna UK Ltd., Aycliffe Industrial Park  
Newton Aycliffe, Co. Durham, DL5 6UP, England

Erklærer under vårt utelukkende ansvar at produktet/ene er:

Kategori.....Elektrisk roterende plenklipper

Type(s) .....MM360

Serieidentifikasjon.....Se Produktets Klassifiseringsetikett

Byggeår.....Se Produktets Klassifiseringsetikett

i overensstemmelse med opprinnelige krav og bestemmelser i henhold til følgende EU-direktiver:

98/37/EEC (til og med 31.12.09), 2006/42/EC (fra og med 01.01.10), 2004/108/EC, 2000/14/EC

basert på de følgende gjeldende EU-harmoniserte standarder:

EN60335-1, EN60335-2-77, EN836, EN50366, EN55014-1, EN61000-3-2, EN61000-3-3

Maksimum  $L_{pA}$  (A-veiet lydtrykknivå) i operatørstilling, tatt opp fra en prøve av ovennevnte produkt/er, korresponderer med nivået oppgitt i tabellen.

Maksimum veiet verdi for hånd-/armvibrasjon, målt i henhold til EN ISO 5349 på en prøve av ovennevnte produkt/er, korresponderende med verdien oppgitt i tabellen.

2000/14/EC: Målt lydeffekt  $L_{WA}$  & garanterte lydeffektverdier er i henhold til tallene i tabellen.

Prosedyre for konformitetsvurdering.....Annex VI

Myndighet.....Intertek, Cleeve Road  
Leatherhead, Surrey  
KT22 7SB, England

Newton Aycliffe 13/12/2007

M.Bowden

Forsknings- og utviklingsdirektør

Husqvarna UK Ltd.



Type	MM360
Klippebredde (cm)	36
Klippeinnretningens rotasjonshastighet (rpm)	3,850
Strøm (kW)	1500
Målt lydeffekt $L_{WA}$ (dB(A))	95
Garantert lydeffekt $L_{WA}$ (dB(A))	96
Nivå (dB(A))	80.4
Verdi ( $m/s^2$ )	1.56
Vekt (Kg)	12.4

## Varotoimenpiteet



Tämä kone voi väärinkäytettynä olla vaarallinen! Se saattaa aiheuttaa vakavia vammoja sekä käyttäjälle että muille ihmisille. Varoituksia ja turvallisuusohjeita täytyy noudattaa riittävän turvallisuuden ja tehokkuuden varmistamiseksi. Koneenkäyttäjät on vastuussa tässä oppaassa ja itse koneessa annettujen varoitusten ja turvallisuusohjeiden noudattamisesta.

### Koneessa olevien merkien selitykset



Varoitus.



Lue käyttöohjeet huolellisesti varmistaaksesi, että olet ymmärtänyt mitä kaikki säädinviivut tekevät.



Pidä ruohonleikkuri aina maassa ruohoa leikatessasi. Kiviä saattaa sinkoilla, mikäli leikkuria kallistetaan tai nostetaan.



Pyydä muiden pysyä loitolla. Älä leikkaa ruohoa muiden, etenkin lasten tai eläinten ollessa leikkausalueella.



Varo teräviä teriä. Irrota pistoke virtalähteestä ennen huoltotöihin ryhtymistä tai jos johto on vahingoittunut.



Terät jatkavat pyörimistä sen jälkeen kun kone on sammutettu.



Pidä verkkojohto poissa leikkureiden lähetyviltä

### Yleistä

1. Tätä tuotetta ei ole tarkoitettu fyysisiltä tai henkisiltä kyvyiltään tai aisteiltaan rajoittuneiden taikka kokemusta ja tietoa vailla olevien henkilöiden (eikä lasten) käyttöön, jollei heitä valvo tai ohjaa tuotteen käytössä joku, joka vastaa heidän turvallisuudestaan. Lapsia on valvottava, jotta he eivät leiki tuotteen kanssa. Paikalliset säännökset voivat rajoittaa käyttäjän ikää.
2. Käytä ruohonleikkuria ainoastaan näiden käyttöohjeiden mukaisesti ja niissä esitettyihin käyttötarkoituksiin.
3. Älä koskaan käytä leikkuria väsyneenä, sairaana tai alkoholin, huumeiden tai lääkkeiden vaikutuksen alaisena.
4. Ruohonleikkurin käyttäjä on vastuussa muihin ihmisiin tai heidän omaisuuteensa kohdistuvista vahingoista tai vaaroista.

### Sähköosot

1. Jännönsvirtalaitteen käyttö korkeintaan 30mA jännitepurkauksen yhteydessä on suositeltavaa. Jännönsvirtalaitte ei takaa 100 % suojasta, joten turvallisia työskentelytapoja täytyy noudattaa aina. Tarkista jännönsvirtalaitte jokaisen käyttökerran yhteydessä.
2. Ennen kuin käytät ruohonleikkuria tarkista, ettei johto ole vahingoittunut tai kulunut, ja jos näin on, vaihda se uuteen. Käytä maadoitettua pistorasiaa.
3. Älä käytä ruohonleikkuria, jos johdot ovat vahingoittuneet tai kuluneet.
4. Irrota ruohonleikkuri välittömästi virtalähteestä,

jos johtoon tulee viilto, tai jos eristys särkyvä. Älä koske johtoon, ennen kuin se on irrotettu virtalähteestä. Älä korjaa tai leikkaa vahingoittunutta johtoa, vaan vaihda se uuteen.

5. Jatkojohto ei saa olla kelattu vyyhille, sillä se saattaa kuumeta liikaa ja heikentää ruohonleikkurin tehoa.
6. Pidä johto kaukana ruohonleikkurista. Työskentele aina virtalähteestä pois päin leikaten suoraan. Älä koskaan leikkaa ympyrässä.
7. Älä vedä johtoa terävien esineiden ympäri.
8. Kytke virta pois päältä aina ennen kuin irrotat pistokkeita, liittimiä tai jatkojohtoja.
9. Kytke virta pois päältä, irrota pistoke virtalähteestä ja tarkista, ettei johto ole vahingoittunut tai kulunut ennen kuin laitat sen pois. Älä korjaa vahingoittunutta johtoa, vaan vaihda se uuteen.
10. Kierrä johto vyyhiksi varoen taittamasta sitä.
11. Älä koskaan kannan laitetta johdosta.
12. Älä koskaan irrota tulppaa pistorasiasta johdosta vetämällä.
13. Kytke laite vain tuotekilven ilmoittaman jännitteen mukaiseen verkkoon.
14. Husqvarna-tuotteissa on EN60335-määräysten mukainen kaksoiseristys. Mitään laitteen osia ei saa missään tapauksessa liittää maattoliittimeen.

### Johdot

Käytä ainoastaan johtoa, joka on kooltaan 1,00 mm<sup>2</sup> ja pituudeltaan korkeintaan 40 metriä.

Maksimiteho: Johto 1,00 mm<sup>2</sup> ,10 Amp, 250 V AC

1. Verko- ja jatkojohtoja on saatavana lähimmästä valtuutetusta Husqvarna UK Ltd. -palvelukeskuksesta.
2. Käytä ainoastaan erityisesti ulkokäyttöön tarkoitettua jatkojohtoa.

### Valmistelut

1. Käytä aina tukevia jalkineita ja pitkälahkeisia housuja ruohonleikkuria käyttäessäsi.
2. Varmista, ettei nurmikolla ole keppejä, kiviä, luuta, vaijereita tai muuta roskaa; leikkurin terä saattaa singota ne ilmaan.
3. Tarkista kone kulumiselta ja vahingoilta ja korjaa tarpeen mukaan, ennen kuin ryhdyt käyttämään sitä ja jos siihen on kohdistunut iskuja.
4. Vaihtaessasi kuluneet tai vahingoittuneet terät uusiin vaihda myös niiden kiinnittimet tasapainon säilyttämiseksi.

### Esivalmistelut

1. Käytä ruohonleikkuria ainoastaan päivänvalossa tai hyvin valaistulla alueella.
2. Mikäli mahdollista, vältä käyttämästä ruohonleikkuria märällä nurmella.
3. Ole varovainen märällä nurmella, sillä saatat liukastua helposti.
4. Ole erityisen varovainen rinteitä leikatessasi ja käytä liukumattomia jalkineita.
5. Leikkaa rinteet sivusuunnassa, ei ylös- ja alasuunnassa.
6. Ole erittäin varovainen muuttaessasi suuntaa rinteessä. Kävele, älä koskaan juokse.
7. Penkerioiden rinteiden leikkaaminen voi olla vaarallista. Älä käytä ruohonleikkuria **penkerieissä** tai **yrkissä** rinteissä.
8. Älä kulje takaperin leikatessasi, sillä voit kompastua.

## Varotoimenpiteet

- Älä koskaan leikkaa ruohoa vetäen ruohonleikkuria itseäsi kohti.
- Katkaise virta, ennen kuin siirrä ruohonleikkurin muun kuin nurmialueen ylitse.
- Älä koskaan käytä ruohonleikkuria, jos suojukset ovat rikkoutuneet tai ne puuttuvat kokonaan.
- Pidä kädet ja jalat aina pois leikkureiden lähetyiltä ja etenkin moottoria käynnistettäessä.
- Älä kallista ruohonleikkuria moottorin käydessä muulloin kun sitä käynnistätessäsi ja sammuttaessasi. Älä tällöinkään kallista enempää kuin on tarpeellista ja nosta ainoastaan käyttäjistä poispäin olevaa osaa. Varmista aina, että kummatkin kädet ovat ohjausasemissaan, ennen kuin lasket leikkurin takaisin maahan.
- Älä laita käsiä ruohonpoistoaukon lähelle.
- Älä koskaan nosta leikkuria ylös tai kannan sitä moottorin käydessä tai sen ollessa liitetynä virtalähteeseen.
- Irrota pistoke virtalähteestä:
  - jos jätät leikkurin yksikseen, edes vähäksi aikaa;
  - ennen kuin puhdistat mitään tukoksia;
  - ennen kuin tarkistat tai puhdistat leikkuria tai työskentelet sen parissa;
  - jos osut johonkin esineeseen. Älä käytä leikkuria ennen kuin olet varma, että se on täysin turvallinen käyttää;
  - jos ruohonleikkuri alkaa täristä tavallista enemmän. Tarkista se välittömästi. Kova tärinä saattaa aiheuttaa henkilövahinkoja.

### Kunnossapito ja säilytys

- Varmista, että kaikki merkit, pultit ja ruuvit ovat kireällä varmistaaksesi, että ruohonleikkuri on turvallinen käyttää.
- Tarkista säännöllisesti ettei kerääjässä ole kulumia.
- Vaihda kuluneet tai vahingoittuneet osat turvallisuussyistä.
- Käytä ainoastaan koneeseen kuuluvia varaosia ja lisälaitteita.
- Varo ruohonleikkuria säätäessäsi, etteivät sormesi joudu liikkuvien terien ja ruohonleikkurin kiinteiden osien väliin.

## Tela

### • Älä yhdistä telan puoliskoja ennen kohdistustappeihin asettamista (B1)

- Käännä laite ylösalaisin. (B2)
- Aseta telan kumpikin puolisko kohdistustappeihin kuten kuvassa B3 on esitetty.

- Kiinnitä telan puoliskot yhteen lukitaksesi ne paikoilleen (B4).

## Käyttö

### Tällä leikkurilla voidaan leikata nurmikkoa seuraavasti:-

- Ruohonkerääjän kanssa:** Kerää ruohon tehokkaasti ruohonkerääjään. (H)

- Bioleikkurin kanssa:** Ruoho silppuuntuu erittäin hienoksi ja palautetaan ravinteeksi nurmikolle (J)
- Poisto-osa takana:** Leikkaa pitkän nurmikon tehokkaasti ilman, että ruohonkerääjää tarvitsee tyhjentää (K)

## Takuu & takuutodistus

Jos jokin osa osoittautuu viralliseksi valmistusvirheen takia takuuaan sisällä, Husqvarna UK Ltd. korjaa vian tai vaihtaa uuteen valtuutetussa huoltooliikkeessä maksutta asiakkaalle edellyttäen, että:-

- viasta ilmoitetaan suoraan valtuutetulle korjaamolle;
- ostotodistus esitetään;
- vika ei johdu väärinkäytöstä, laiminlyömisestä tai käyttäjän suorittamista vääristä säädöistä;
- vika ei johdu normaalista kulumisesta;
- ruohonleikkuria ei ole huoltanut tai korjannut, purkanut tai muuten käsitellyt kukaan muu kuin Husqvarna UK Ltd. valtuuttama henkilö;
- ruohonleikkuria ei ole vuokrattu;
- ruohonleikkurin omistaa sen alkuperäinen ostaja;
- ruohonleikkuria ei ole käytetty kaupallisiin tarkoituksiin.

\* Kulutuskaupan osalta noudatetaan lisäksi jälleenmyyjän ja kuluttajan välillä kuluttajasuojalain säännöksiä.

Seuraavista johtuvat viat eivät kuulu takuun piiriin, joten on tärkeää, että luet Käyttöoppaassa annetut ohjeet ja ymmärrät kuinka konetta käytetään ja huolletaan:

### Takuu ei kata seuraavia:

- \* Ilmoittamatta jätetystä häiriöstä aiheutuneet viat
- \* Yhtäkkisestä iskusta aiheutuneet viat..
- \* Käyttöoppaassa annettujen ohjeiden ja suositusten laiminlyömisestä johtuvat viat.
- \* Vuokrakäytössä olevia ruohonleikkureita.
- \* Seuraavassa luetellut osat luokitellaan kuluviksi osiksi ja niiden kesto riippuu huollosta, joten ne eivät yleensä ole korvattavissa takuun puitteissa: terät ja verkkojohto.

### \* HUOM!

Husqvarna UK Ltd. takuu ei kata sellaisia vahinkoja, jotka johtuvat suoraan tai epäsuoraan sellaisten varaosien tai lisäosien käytöstä, jotka eivät ole Husqvarna UK Ltd. valmistamia tai sen hyväksymiä tai vikoja, jotka johtuvat ruohonleikkuriin tehdyistä muutoksista.



## Ympäristöietoa

Husqvarna UK Ltd 'n tuotteet on valmistettu ISO 14001-ympäristöjärjestelmän mukaisesti. Tuotteet on valmistettu mahdollisimman ympäristöystävällisistä osista Husqvarna OY:n toimintaohjeiden mukaisesti. Tuotteet voidaan hävittää kierrättämällä.

- Pakkausmateriaalit ovat kierrätettäviä. Muovioisissa kierrätysmerkinnät lajittelua varten.
- Ota ympäristöasiat huomioon hävittäessäsi tuotetta.
- Mikäli tarpeen, paikalliset viranomaiset antavat hävittämistä koskevia neuvoja.

Tuotteessa tai pakkauksessa oleva  -merkki tarkoittaa, että tätä tuotetta ei voi hävittää talousjätteiden tavoin. Sen sijaan se täytyy viedä käsiteltäväksi asianmukaiseen sähkö- ja elektronisten laitteiden kierrätyspisteeseen. Kun hävität tämän tuotteen asianmukaisesti, autat estämään ympäristölle ja ihmisille mahdollisesti aiheutuvia haitallisia jälkiseurauksia, joita saattaa syntyä, jos tämä tuote hävitetään väärällä tavalla. Tarkempia tietoja tämän tuotteen kierrätyksestä saat ottamalla yhteyttä paikalliseen kunnanvirastoon, kotitalouksien jättepalveluun tai liikkeeseen, josta ostit tuotteen.

## Suosittelavat huoltotoimenpiteet

- Koneessa on hopean värinen ja musta arvokilpi.
- On suositeltavaa, että kone huolletaan vähintään kerran vuodessa, ja useammin jos ammattikäytössä.

## EC VAATIMUSTENMUSTENMUKAISUUSVAKUUTUS

Husqvarna UK Ltd., Aycliffe Industrial Park  
Newton Aycliffe, Co. Durham, DL5 6UP, England

Vakuuttaa yksinvastuullisena, että saha(t):

Luokitus.....**Sähkökäyttöinen ruohonleikkuri**  
Tyyppi .....**MM360**  
Sarjan Tunnus.....**Katso Tuotteen Arvokilpeä**  
Valmistusvuos.....**Katso Tuotteen Arvokilpeä**

vastaa seuraavien EY-direktiivien vaatimuksia:

**98/37/EEC (31.12.09 asti) , 2006/42/EC ( 01.01.10 alkaen), 2004/108/EC, 2000/14/EC**  
seuraavien yhtenäisten EU-standardien mukaisesti:  
**EN60335-1, EN60335-2-77, EN836, EN50366, EN55014-1, EN61000-3-2, EN61000-3-3**

Yllä olevan tuotteen(tuotteiden) näytekappaleesta äänitetty suurin melutaso käyttäjän kohdalla vastaa taulukossa annettua tasoa.

Yllä olevan tuotteen(tuotteiden) näytekappaleesta EN ISO 5349 –säädöksen mukaisesti mitattu suurin käden/käsivarren värinäso vastaa taulukossa annettua arvoa.

2000/14/EY: Mitattu äänen voimakkuuden ( $L_{WA}$ ) ja taattu äänen voimakkuuden ( $L_{WA}$ ) arvot ovat taulukossa esitettyjen mukaiset.

Yhdenmukaisuuden arviointimenettelytavat..... Annex VI

Notified Body..... Intertek, Cleeve Road  
Leatherhead, Surrey  
KT22 7SB, England

Newton Aycliffe 13/12/2007  
M.Bowden  
Kehitys- ja tutkimuspäällikkö  
Husqvarna UK Ltd.



Tyyppi	MM360
Leikkausleveys (cm)	36
Leikkauslaitteen pyörimisnopeus (rpm)	3,850
Strøm (kW)	1500
Målt lydeffekt $L_{WA}$ (dB(A))	95
Garantert lydeffekt $L_{WA}$ (dB(A))	96
Taso (dB(A))	80.4
Arvo ( $m/s^2$ )	1.56
Paino (Kg)	12.4

## Säkerhetsföreskrifter



Om du inte använder din maskin på rätt sätt kan den vara farlig! Din maskin kan orsaka allvarlig skada på användaren och andra. Du måste följa varningarna och säkerhetsinstruktionerna för att vara säker på att du använder din maskin på ett så säkert och effektivt sätt som möjligt. Operatören är ansvarig för att följa varningarna och säkerhetsinstruktionerna i denna handbok och maskinen.

### Förklaring av symbolerna på din maskin



Varning



Läs användarinstruktionerna noggrant så att Du är säker på att Du förstår alla kontrollorgan och vad de är för.



Se alltid till att gräsklipparen vilar på marken när den arbetar. Om gräsklipparen lutar eller lyfts kan stenar slungas ut.



Se till att övriga personer håller sig på avstånd. Använd inte gräsklipparen när andra personer, speciellt barn, befinner sig i det område som ska klippas.



Se upp med de vassa bladen – ta ur elkontakten innan underhållning utförs eller om sladden är skadad. Bladen fortsätter att rotera efter att maskinen har stängts av.



Håll elsladden borta från skärmedlen



### Generellt

1. Denna produkt är inte ämnad för personer (inkluderat barn) med begränsade fysiska, sensoriska eller mentala kapaciteter, eller som saknar erfarenhet och kunskap, om de är översedda eller instruerats i anledning med användandet av produkten av en person ansvarig för deras säkerhet. Barn bör övervakas för att se till att de inte leker med produkten. Lokala lagar kan gälla som begränsning av operatörens ålder.
2. Använd gräsklipparen enbart på det sätt och för de syften som beskrivs i denna bruksanvisning.
3. Använd aldrig gräsklipparen när du är trött, sjuk eller är påverkad av alkohol, droger eller medicin.
4. Användaren ansvarar för olyckor eller annat som inträffar på person eller egendom.

### Elektriskt

1. Vi rekommenderar att du använder en restströmsanordning med en utlösningsström som inte är större än 30 mA. Även med en restströmsanordning monterad kan vi inte garantera 100% skydd och säkra arbetsmetoder skall alltid användas. Kontrollera din restströmsanordning varje gång du använder den.
2. Se till att kabeln inte är skadad före användning. Byt kabel om den gamla är skadad eller nött.
3. Använd inte gräsklipparen om de elektriska kablarna är skadade eller nötta.
4. Bryt strömmen omedelbart om kabeln eller dess isolering skadas. Vidrör inte den elkabeln innan väggkontakten dras ut. Reparera inte en skadad kabel. Byt ut den mot en ny.
5. Din förlängningskabel måste vara helt uttrullad. En

- lindad kabel kan överhettas och göra att din gräsklippare arbetar mindre effektivt.
6. Se till att kabeln hålls på behörigt avstånd från din gräsklippare. Arbeta alltid i riktning bort från strömkällan och för gräsklipparen fram och tillbaka, aldrig i cirklar.
7. Linda inte kabeln runt vassa föremål.
8. Stäng alltid av huvudströmbrytaren innan du drar ut någon kontakt, kabelförbindning eller förlängningskabel.
9. Stäng av gräsklipparen, dra ur väggkontakten och se till att elkabeln inte är skadad innan du rullar ihop den för förvaring. Reparera inte en skadad kabel. Byt ut den mot en ny.
10. Se alltid till att kabeln rullas ihop på avsett vis och inte snor sig.
11. Bär aldrig enheten i kabeln
12. Dra aldrig i sladden för att dra ut stickkontakten.
13. Använd bara nätström enligt märkplåten.
14. Husqvarna produkter är dubbelisolerade enligt EN60335. Under inga omständigheter får en jordkabel anslutas till någon del av enheten.

### Kablar

Använd endast kabel i storlek 1,00 mm<sup>2</sup> upp till maximalt 40 meters längd.

### Maximala märkdata:

Kabelstorlek 1,00 mm<sup>2</sup>, 10 A, 250 V växelström.

1. Elkablar och förlängningar finns att köpa från din lokala auktoriserade serviceverkstad för Husqvarna utomhusprodukter.
2. Använd endast förlängningskablar som är avsedda för utomhusbruk.

### Förberedelser

1. Använd alltid kraftiga skor och långbyxor när du använder din gräsklippare.
2. Se till att gräsmattan är fri från kvistar, stenar, ben, kablar och annat skräp. Dessa riskerar annars att kastas iväg av det roterande kniven.
3. Innan maskinen används och efter varje gång den utsats för hård stöt, kontrollera att det inte finns slitage eller skador och reparera om så behövs.
4. Byt ut nötta eller skadade kniv och tillhörande fastsättningsanordningar i par för att bibehålla full balans.

### Användning

1. Använd gräsklipparen enbart i dagsljus eller fullgott artificiellt ljus.
2. Undvik om möjligt att använda gräsklipparen på vått gräs.
3. Var försiktig när du klipper vått gräs så att du inte halkar.
4. På sluttande underlag är det speciellt viktigt att du står stadigt och bär halksäkra skor.
5. Klipp alltid utmed slutningar, aldrig upp och ner.
6. Var speciellt försiktig när du byter riktning på sluttande underlag. Gå alltid, spring aldrig.
7. Klippning på sidlutningar eller branter kan vara farligt. Klipp inte gräs på **vallar** eller **branta** sluttningar.
8. Gå inte bakåt när du klipper. Tänk på fallrisken.
9. Klipp aldrig gräset genom att dra gräsklipparen mot dig.
10. Stäng av gräsklipparen innan du drar den över andra ytor än gräs.
11. Använd aldrig gräsklipparen om skydden är skadade eller borttagna.
12. Håll alltid händer och fötter borta från skärande

## Säkerhetsföreskrifter

- delar och speciellt när motorn startas.
- Luta inte gräsklipparen när motorn är igång, utom när du startar och stoppar den. I dessa fall ska du inte luta gräsklipparen mer än nödvändigt och enbart lyfta den del som pekar bort från användaren. Se alltid till att båda händerna befinner sig i arbetsläge innan du släpper ned gräsklipparen på marken igen.
  - Placera inte händerna nära gräsutskastet.
  - Plocka aldrig upp eller bär en gräsklippare när den arbetar eller fortfarande är kopplad till ett vägguttag.
  - Bryt strömmen:
    - innan du lämnar gräsklipparen utan tillsyn under en längre tid,
    - innan du rensar bort en tilltäppning,
    - innan du undersöker, rengör eller utför underhållsarbete på gräsklipparen,
    - om du stöter mot ett objekt. Använd inte din gräsklippare tills du är säker på att gräsklipparen är säker att använda,
  - om gräsklipparen vibrerar på ett onormalt sätt. Undersök omedelbart. Stora vibrationer kan förorsaka skador.

### Underhåll och förvaring

- Håll gräsklipparen i ett arbetssäkert skick genom att kontrollera att samtliga muttrar, bultar och skruvar är åtdragna.
- Kontrollera regelbundet gräsupsamlaren för slitage eller skador.
- Byt ut nötta eller skadade maskindelar.
- Använd endast sådana reservdelar och tillbehör som specificeras för maskinen.
- Var försiktig vid justering av gräsklipparen så att du inte fastnar med fingrarna mellan de rörliga kniven och maskinens fasta delar.

## Valsmontering

- Sätt inte ihop valsen innan den placeras över fastsättningspiggarna (B1)
- Vänd på produkten. (B2)
  - Placera båda valshalvorna över fastsättningspiggarna såsom visas i **fig.B3**
  - Sätt ihop valsen för att säkerställa dess position.(B4)

## Användning

**Din produkt kan användas till att klippa gräs med hjälp av följande metoder:-**

- Inpassad med gräslåda:-** gräs samlas effektivt och kompakt i gräslådan. (H)
- Inpassad med kompostplugg:-** avklippt gräs

klippis noga ned för att återföra näringsämning till gräsmattan (J)

- Bakre utsläpp:-** Klipper långt gräs effektivt utan att gräslådan måste tömmas (K)

## Garanti och policy

Om någon del befinns vara defekt på grund av fabriktionsfel under garantitiden kommer Husqvarna division för utomhusprodukter genom en auktoriserad verkstad att reparera eller byta ut delen utan kostnad för kunden under förutsättning att:

- Felet rapporteras direkt till den auktoriserade reparatören.
  - Inköpsbevis medföljer.
  - Felet inte har orsakats av missbruk, vanskötsel eller felaktigt bruk.
  - Felet inte beror på normal förslitning.
  - Maskinen inte har reparerats, plockats isär eller behandlats av en icke-auktoriserad reparatör.
  - Maskinen inte har hyrts ut.
  - Maskinens ägs av den ursprungliga kunden.
  - Maskinen inte har brukats kommersiellt.
- \* Denna garanti utgör ett komplement till kundens lagliga rättigheter och begränsar inte på något sätt dessa.

Fel som uppstår p.g. a underlände att göra följande täcks inte av garantin och det är därför viktigt att du läser de instruktioner som finns i bruksanvisningen och förstår hur du skall köra och underhålla din maskin.

**Fel som ej omfattas av garantin**

- \* Underlåtelse att rapportera ett fel som uppkommit tidigare.
- \* Uppkommet fel efter plötslig stöt..
- \* Fel som uppstår som ett resultat av att maskinen inte används i enlighet med de instruktioner och rekommendationer som finns i driftshandboken.
- \* Maskinen har hyrts ut.
- \* Följande detaljer räknas som förslitningsdelar och deras livslängd är beroende av regelbundet underhåll och är därför normalt inte täckta av garantin: kniv, elkabel.

**\* Varning!**

Husqvarna UK Ltd. ansvarar ej under denna garanti för fel som direkt eller indirekt uppstår efter att reservdelar som inte har tillverkats eller godkänts av Husqvarna UK Ltd. monterats på maskinen eller om maskinen har modifierats på något sätt.

## Miljöinformation

Husqvarna produkter för användning utomhus tillverkas enligt ett miljöstyrningssystem (ISO 14001) där vi, när så är praktiskt möjligt, använder komponenter som tillverkas enligt företagets metoder på ett sätt som tar hänsyn till miljömässiga faktorer och med möjlighet för återvinning när produkten ej längre är användbar.

- Förpackningen kan återvinnas och plastdelarna har märkts (där så är praktiskt möjligt) för sortering för återvinning.
- Man måste ta hänsyn till miljön när man gör sig av med en produkt som ej längre är användbar.
- Om är nödvändigt, kontakta Din lokala myndighet för information om hur Du skall göra dig av med produkten.

Symbolen  på produkten eller dess förpackning indikerar att denna produkt ej kan hanteras som hushållsavfall. Den skall i stället överlämnas till passande återvinningsstation för återvinning av elektrisk och elektronisk utrustning. Genom att se till att denna produkt omhändertas ordentligt kan du hjälpa till att motverka potentiella negativa konsekvenser på miljö och människor, vilka annars kan orsakas genom oriktig avfallshantering av denna produkt. För mer detaljerad information om återvinning av denna produkt, kontakta din kommun, din hushållsavfallsservice eller affären där du köpte produkten.

## Serviceinformation

- Din produkt kan identifieras genom produktetiketten i silver och svart.
- Vi rekommenderar på det allvarligaste att Du lämnar in Din maskin för service minst en gång per år, oftare om den användes professionellt.

## EC FÖRSÄKRAN OM ÖVERENSSTÄMMELSE

Husqvarna UK Ltd., Aycliffe Industrial Park  
Newton Aycliffe, Co. Durham, DL5 6UP, England

Deklarerar under vårt eget ansvar att produkten:

Kategori..... Elektrisk Roterande Gräsklippare

Typ..... MM360

Identifiering av serie..... Se Produktidentifieringsetikett

Tillverkningsår..... Se Produktidentifieringsetikett

Överensstämmer med nödvändiga krav & villkor i de följande EG-direktiv:

98/37/EEC (tills 31.12.09), 2006/42/EC (från 01.01.10), 2004/108/EC, 2000/14/EC  
baserat på följande EU-samordningsstandard:

EN60335-1, EN60335-2-77, EN836, EN50366, EN55014-1, EN61000-3-2, EN61000-3-3

Det maximala A-vägda ljudtrycksnivån  $L_{pA}$  vid operatörens position, inspelat i ett prov av den ovan nämnda produkten motsvarar **nivån** given i tabellen.

Det maximala hand/arm vibrationsvärdet uppmätt i enlighet med EN ISO 5349 vid ett prov av ovan nämnda produkt motsvarar **värdet** givet i tabellen.

2000/14/EC: Den uppmätta ljudkraft  $L_{WA}$  & garanterade ljudkraft  $L_{WA}$  värdena är i enlighet med de tabulerade siffrorna.

Konformitetsvärderingsprocedur..... Annex VI

Underättat organ..... Intertek, Cleeve Road  
Leatherhead, Surrey  
KT22 7SB, England

Newton Aycliffe 13/12/2007

M.Bowden

Forsknings- och utvecklingsdirektör

Husqvarna UK Ltd.



Typ	MM360
Klippbredd (cm)	36
Varvtal på klippanordning (rpm)	3,850
Effekt (kW)	1,500
Uppmätt ljudeffekt $L_{WA}$ (dB(A))	95
Garanterad ljudeffekt $L_{WA}$ (dB(A))	96
<b>Nivå</b> (dB(A))	80.4
<b>Värde</b> (m/s <sup>2</sup> )	1.56
Vikt. (Kg)	12.4

# Sikkerhedsregler



Hvis produktet anvendes forkert, kan det være farligt. Produktet kan forårsage alvorlige skader på brugeren og andre. Advarsler og sikkerhedsanvisninger skal overholdes for at sikre sikkerhed og effektivitet ved brug af produktet. Brugeren har ansvaret for at overholde advarsler og sikkerhedsanvisninger i denne manual og på produktet.

## Forklaring af symboler på produktet



Advarsel



Læs brugsvejledningen omhyggeligt, så De lærer betjeningsgrebene og deres funktioner at kende.



Hold altid plæneklipperen fladt på jorden når du klipper græs. Hvis plæneklipperen holdes skråt eller løftes op, kan små sten blive slynget ud fra klipperen.



Bed omkringstående om at holde sig på afstand. Plæneklipperen må ikke anvendes, hvis der befinder sig andre personer især børn og kæledyr på området, der skal klippes.



Pas på de skarpe blade – tag stikket ud af stikkontakten for eventuelt vedligehold eller hvis kablet bliver beskadiget. Bladene fortsætter med at dreje rundt, efter der slukkes for maskinen.



Hold strømforsyningsledningen på afstand af skæremekanismen



## Generelt

1. Dette produkt er ikke beregnet til brug af personer (herunder børn) med begrænsede fysiske, sansemæssige eller mentale evner eller mangel på erfaring og viden, medmindre de overvåges eller undervises i brug af produktet af en person med ansvar for deres sikkerhed. Der skal altid føres tilsyn med børn for at sikre, at de ikke leger med produktet. Vær opmærksom på, at lokale bestemmelser kan diktere en mindstealder for operatøren.
2. Plæneklipperen må kun bruges på den måde og til det formål, der beskrives i denne vejledning.
3. Du må aldrig bruge plæneklipperen, når du er træt, syg eller under indflydelse af alkohol, euforiserende stoffer eller medicin.
4. Brugeren er ansvarlig for uheld eller faresituationer, der involverer andre personer eller deres ejendele.

## Elektriske dele

1. Brugeren af en reststrømhed med en udløserstrøm på maks. 30 mA anbefales. Selvom der er installeret en reststrømhed, kan der ikke garanteres 100% sikkerhed, og sikre arbejdsrutiner skal altid iagttages. Kontrollér din reststrømhed, hver gang du bruger den.
2. Før brug skal kablet undersøges for beskadigelse, skift kablet ud, hvis der er tegn på skader eller ælde.
3. Plæneklipperen må ikke bruges, hvis det elektriske kabel er beskadiget eller slidt.
4. Tag straks stikket ud af stikkontakten hvis kablet bliver skåret over, eller isoleringen beskadiges. Du må ikke berøre det elektriske kabel, før forbindelsen til strømmen

- er afbrudt. Du må ikke reparere et overskåret eller beskadiget kabel. Hele kablet skal skiftes ud.
5. Din forlængerledning skal være rullet ud, oprullede ledninger kan blive meget varme og således nedsætte din plæneklippers effektivitet.
6. Hold kablet væk fra plæneklipperen, vend altid væk fra stikkontakten når du arbejder, og gå frem og tilbage, arbejd aldrig i cirkler.
7. Du må ikke trække i kablet, når det ligger omkring skarpe genstande.
8. Sluk altid for strømmen ved kontakten før du tager stikket, stikforbindelsen eller forlængerledningen ud.
9. Sluk for strømmen, tag stikket ud af stikkontakten, og undersøg elkablet for skader eller slitage **før** det rulles op til opbevaring. Et beskadiget kabel må ikke repareres, hele kablet skal skiftes ud.
10. Kablet skal altid rulles forsigtigt op, så der ikke opstår knæk.
11. Kablet skal have en dimension på mindst 2 x 1 mm<sup>2</sup> op til 60 meter.
12. Løft aldrig produktet ved at holde i kablet.
13. Træk aldrig i ledningen for at tage stikket ud.
14. Kontroller at den anvendte strømforsyning er i overensstemmelse med oplysningerne på skiltet med de tekniske specifikationer.
15. Husqvarna-produkter er dobbeltisolerede ifølge EN60335. Der må under ingen omstændigheder slutes en jordforbindelse til nogen dele af produktet.

## Forberedelse

1. Anvend altid kraftigt fodtøj og lange bukser, når du anvender produktet.
2. Sorg for at der ikke ligger grene, sten, kødben, ståltråd og affald på plænen, da det kan blive slynget omkring af plæneklipperens roterende kniv.
3. Før maskinen tages i brug og efter stød, skal der kontrolleres for tegn på slid eller beskadigelse, og der foretages reparation efter behov.
4. Slidte eller beskadigede knive skal skiftes ud sammen med deres beslag sætvis for at bevare balancen.

## Brug

1. Brug kun plæneklipperen i dagslys eller kraftigt elektrisk lys.
2. Brug ikke plæneklipperen på vådt græs, hvis det kan undgås.
3. Pas ekstra på, hvis græsset er vådt, da du kan miste fodfæste.
4. På skråninger skal du være særlig forsigtig, så du ikke mister fodfæste. Brug fodtøj der ikke glider.
5. Klip hen over skråningens overflade, aldrig op og ned.
6. Vær særlig forsigtig, når du ændrer retning på en skråning. Du skal gå, ikke løbe.
7. Plæneklipping på skrænter og stejle skråninger kan være farligt. Klip ikke græs på **skrånter** eller **stejle** skråninger.
8. Gå ikke baglæns, når du klipper græs, du kan risikere at falde.
9. Klip ikke græs ved at trække plæneklipperen ind mod dig selv.
10. Sluk for plæneklipperen, før du skubber den hen over andre overflader end græs.
11. Brug aldrig plæneklipperen, hvis skærmen er beskadiget, eller den ikke er monteret.
12. Hold altid hænder og fødder væk fra

## Sikkerhedsregler

- klippemidlerne, specielt når motoren tændes.
- Plæneklipperen må ikke hældes på skrå, mens motoren kører, undtaget når du starter eller standser maskinen. I så tilfælde bør plæneklipperen ikke løftes mere end højst nødvendigt og kun den del, der vender væk fra dig (brugeren). Sæt altid begge hænder på håndtaget, klar til at skubbe, før maskinen sænkes ned på jorden.
  - Sæt ikke hænderne hen til opsamlingsåbningen.
  - Du må aldrig løfte eller bære en plæneklipper, mens den kører eller stadig er tilsluttet elnettet.
16. Tag stikket ud af kontakten:
- før du efterlader plæneklipperen uden opsyn, selv i kort tid,
  - før du fjerner en blokering,
  - før du checker, rengør eller arbejder på maskinen,
  - hvis du rammer en genstand. Brug ikke plæneklipperen igen, før du er sikker på, at den fungerer korrekt og sikkert,
- hvis plæneklipperen begynder at vibrere unormalt. Undersøg øjeblikkeligt årsagen. Voldsomme rystelser kan medføre personskaade.

### Vedligeholdelse og opbevaring

- Sørg for at alle møtrikker, bolte og skruer er strammet til, så du kan være sikker på, at plæneklipperen er sikker i brug.
- Check ofte græsboxen for slitage eller beskadigelse.
- Skift alle slidte eller beskadigede dele ud af sikkerhedshensyn.
- Brug kun de reservedele og det tilbehør, der hører til produktet.
- Pas på ved justering af plæneklipperen så du ikke får fingrene i klemme mellem den bevægelige kniven og de faste dele på maskinen.

## Rullesamling

- Rullerne må ikke sættes sammen før, de placeres over monteringsklemmerne (B1)
- Vend produktet om. (B2)
  - Placer begge halvdele af rullen over monteringsklemmerne, som vist på **fig.B3**
  - Sæt rullen sammen for at fastgøre den i position.(B4)

## Anvendelse

Produktet kan bruges til at klippe græs med de følgende metoder:-

- Græsopsamler påmonteret:-** græsset opsamles effektivt og sammenpresses i græsopsamleren. (H)
- Formuldningsenhed (bio-klip) påmonteret:-** græsset hakkes meget fint og returner næringsstoffer til græsplænen (J)
- Bagudkast:-** Klipper langt græs effektivt uden behov for at tømme græsopsamleren (K)

## Garanti og garantipolice

Hvis en del inden for garantiperioden viser sig at være defekt som følge af en fejlproduktion, reparerer eller udskifter Husqvarna UK Ltd. gratis via en autoriseret servicereparatør fejlen, for så vidt:-

- Fejlen rapporteres direkte til det autoriserede servicecenter.
- Der kan fremvises en købsnota.
- Fejlen ikke skyldes misbrug, vanrøgt eller fejljustering fra brugerens side.
- Fejlen ikke er opstået som følge af slitage.
- Maskinen ikke er blevet efterset eller repareret, skilt ad eller pillet ved af andre personer end de af Husqvarna UK Ltd. autoriserede servicecentre.
- Maskinen ikke er blevet brugt til udlejning.
- Maskinen ikke er blevet anvendt til kommercielle formål.

\* Denne garanti udgør en tilføjelse til og mindsker på ingen måde kundens lovbefalede rettigheder. Sammenbrud på grund af det følgende er ikke dækket, og derfor er det vigtigt, at du læser instruktionerne i brugervejhåndbogen og forstår, hvordan maskinen skal anvendes og håndteres: Fejl der ikke er dækket af garantien

- \* Svigt som resultat af ikke at have rapporteret en tidligere fejl.
- \* Svigt som følge af eller lignende slag.
- \* Sammenbrud som resultat af, at produktet ikke bruges i overensstemmelse med instruktionerne og anbefalingerne i brugervejhåndbogen.
- \* Maskiner brugt til udlejning er ikke dækket af denne garanti
- \* De følgende ting er dele, der blive slidt, og deres levetid afhænger af jævnlig vedligeholdelse og er derfor ikke almindeligvis dækket af en gyldig garanti: Knive, elkabel.
- \* **Forsigtig!** Husqvarna UK Ltd. kan under garantien ikke påtage sig ansvaret for fejl, der helt eller delvist, direkte eller indirekte skyldes monteringen af reservedele eller ekstradele, der ikke er fremstillet eller godkendt af Husqvarna UK Ltd., eller at maskinen er blevet modificeret på nogen måde.

## Miljømæssige Oplysninger

Husqvarna UK Ltd. er fremstillet i henhold til et miljøstyringssystem (ISO 14001), der, hvor det er praktisk muligt, anvender komponenter, som fremstilles på den mest ansvarlige vis miljømæssigt, i overensstemmelse med virksomhedsprocedurer og med mulighed for genbrug i slutningen af produktets levetid.

- Emballagen kan genbruges, og plastikkomponenter er mærket (hvor det er praktisk muligt) med henblik på kategoriseret genbrug.
- Miljøbevidsthed er en vigtig faktor ved bortskaffelse af produkter, der er slidt op.
- Kontakt om nødvendigt Deres lokale myndigheder for at få oplysninger om bortskaffelse.

Symbolet  på produktet eller emballagen angiver, at dette produkt ikke må behandles som almindeligt husholdningsaffald. Det skal i stedet indleveres på en genbrugsstation, hvor man tager sig af elektrisk og elektronisk udstyr. Når du bortskaffer dette produkt korrekt, er du med til at forhindre den negative indvirkning, der ellers kan være på sundhed og miljø. Du kan få yderligere oplysninger om genbrug af dette produkt ved at kontakte de lokale myndigheder, dit renoveringsselskab eller den butik, hvor produktet er købt.

## Anbefalet eftersyn

- Deres produkt er specielt identificeret med en produktmærkeplade i sølv og sort.
- Vi anbefaler stærkt, at produktet efterses mindst én gang om året og oftere, hvis der er tale om erhvervsmæssig anvendelse.

## EC OVERENSSTEMMELSESERKLÆRING

Husqvarna UK Ltd., Aycliffe Industrial Park  
Newton Aycliffe, Co. Durham, DL5 6UP, England

Vi erklærer herved under eneansvar, at produktet/produkterne:

Kategori..... Elektrisk roterende græsslåmaskine

Type ..... MM360

Identifikation af serie..... Se **Produktmærkat**

Fremstillingsår..... Se **Produktmærkat**

Holder overensstemmelse med de væsentlige krav og bestemmelser i følgende EU-direktiver: **98/37/EEC (til og med 31.12.09), 2006/42/EC (fra og med 01.01.10), 2004/108/EC, 2000/14/EC**

på grundlag af følgende anvendte EU-harmoniserede standarder:

**EN60335-1, EN60335-2-77, EN836, EN50366, EN55014-1, EN61000-3-2, EN61000-3-3**

Det maksimale A-vægtede lydtrykniveau,  $L_{pA}$ , for brugeren, der er registreret på et udsnit af ovennævnte produkt(er), svarer til det **niveau**, der står opgivet i skemaet.

Den maksimale vægtede hånd/arm-vibration, målt iht. EN ISO 5349 på et udsnit af ovennævnte produkt(er), svarer til den **værdi**, der står opgivet i skemaet.

2000/14/EF: De målte  $L_{WA}$ -værdier for målt og garanteret støjniveau er de opgivne tal i skemaet.

Procedure for overensstemmelsesvurdering..... Annex VI

Bemyndiget organ..... Intertek, Cleeve Road  
Leatherhead, Surrey  
KT22 7SB, England

Newton Aycliffe 13/12/2007

M.Bowden

Forsknings- & udviklingsdirektør

Husqvarna UK Ltd.



Type	MM360
Klippebredde (cm)	36
Klippeenhedens rotationshastighed (rpm)	3,850
Elektricitet (kW)	1500
Målt støjniveau $L_{WA}$ (dB(A))	95
Garanteret støjniveau $L_{WA}$ (dB(A))	96
<b>Niveau</b> (dB(A))	80.4
<b>Værdi</b> (m/s <sup>2</sup> )	1.56
Vægt(Kg)	12.4

# Precauciones de seguridad



¡Si no usa el aparato correctamente podría ser peligroso! Su aparato podría causar lesiones serias al operario y a los demás. Deberá seguir con cuidado las instrucciones de aviso y seguridad para asegurar una seguridad razonable y la eficiencia de funcionamiento de su aparato. El operario es responsable de seguir las instrucciones de aviso y de seguridad en este manual y en el aparato.

## Explicación de los símbolos en su aparato



Atención



Lea las instrucciones del usuario con atención para asegurarse de que comprende todos los controles y para qué sirven.



Siempre mantener la segadora en el suelo al segar. Si se inclina o levanta la segadora puede lanzar piedras hacia afuera.



Mantener a espectadores a una distancia. No segar mientras haya niños o animales domésticos en el área de segado.



Tenga cuidado con las cuchillas afiladas – Desenchufe de la red antes de hacer el mantenimiento o si el cable está dañado. Las cuchillas continúan girando después de apagar la máquina.



Mantener el cable alejado de cualquier instrumento cortante

## General

- No se tiene previsto que este producto lo utilicen personas (incluye niños) con capacidades físicas, sensoriales o mentales reducidas, o con falta de experiencia y conocimiento, a no ser que una persona responsable de su seguridad les ofrezca supervisión o instrucción. Se deberá supervisar a los niños para asegurar que no juegan con el producto. Las regulaciones locales podrían restringir la edad del operario..
- Sólo usar la segadora de manera y para las funciones que se describen en estas instrucciones.
- Nunca utilizar la segadora cuando está cansado, ha tomado alcohol, drogas o medicinas.
- El operario o usuario es responsable de accidentes o riesgos que ocurran a otras personas o su propiedad.

## Eléctricos

- Se recomienda el uso de un dispositivo de corriente residual (RCD) con una corriente de disparo de no más de 30 mA. Incluso con un RCD instalado, no se puede garantizar una seguridad del 100% y deberá seguirse una práctica de trabajo segura en todo momento. Compruebe el RCD siempre que lo utilice.
- Antes de usar, examinar el cable por daños, cambiarlo si tiene señales de daño o deterioro.
- No usar la segadora si el cable eléctrico tiene daños o desgastes.
- Desconectar inmediatamente del suministro eléctrico si el cable está cortado, o el aislamiento está dañado. No tocar el cable eléctrico hasta que se haya desconectado el suministro eléctrico. No reparar un cable que tiene un corte o daños. Cambiarlo por uno nuevo.

- El cable de extensión debe estar desenrollado, cables enrollados puede calentarse y reducir la eficiencia de su segadora.
- Mantener el cable aparte de la segadora, siempre trabajar desde el punto de suministro en líneas hacia arriba y abajo, pero nunca en círculos.
- No tirar el cable por el lado de objetos agudos.
- Siempre desconectar el suministro antes de desconectar el enchufe, conector de cable o cable de extensión.
- Desconectar, sacar el enchufe del suministro y examinar el cable para daños o deterioro antes de enrollarlo para su almacenaje. No reparar un cable que esté dañado, cambiarlo por uno nuevo.
- Siempre enrollar el cable con cuidado, evitando que se retuerza.
- No agarre nunca el producto por el cable.
- No tire nunca del cable para desenchufarlo.
- Utilícelo sólamente con corriente alterna, de voltaje especificado en la etiqueta de clasificación del producto.
- Los productos Husqvarna tienen doble aislamiento según la normativa EN60335. No se deberá bajo ninguna circunstancia conectar una puesta a tierra a ninguna parte del producto.

## Cables

Utilice solamente cable de 1 mm<sup>2</sup> de tamaño de hasta 40 m de longitud máxima.

## Régimen máximo:

Cable de 1 mm<sup>2</sup> 10 amperios 250 voltios CA

- Los cables de la red y las extensiones están disponibles de su Centro local autorizado de Servicio de Productos para Exteriores de Husqvarna.
- Utilice solamente cables de extensión específicamente diseñados para uso en exteriores.

## Preparación

- Cuando utilice la máquina lleve siempre pantalones largos y calzado fuerte.
- Asegurar que el césped no tenga palos, piedras, huesos, alambres y escombros; que la hoja pudiera lanzar.
- Antes de usar la máquina y después de golpearla accidentalmente, comprobar si hay señal de desgaste o de daño y reparar si fuera necesario.
- Cambiar las hojas si están dañadas o gastadas a lauge que sus fijadores a juego para preservar el equilibrio.

## Uso

- Usar la segadora sólo durante las horas de luz diurna o en buena luz artificial.
- Evitar operar su segadora en césped húmedo, donde sea posible.
- Tener cuidado en césped húmedo, se puede resbalar.
- En inclinaciones, tener mayor cuidado con los pies y llevar calzado antideslizante.
- Segar a través de las inclinaciones, nunca de arriba a abajo.
- Prestar mucha atención al cambiar de dirección en inclinaciones. Ande, nunca corra.
- El segar en taludes e inclinaciones puede ser muy peligroso. No corte el césped en **riberas** o pendientes **empinadas**.
- No caminar hacia atrás al segar, usted puede resbalar.
- Nunca cortar el césped al tirar la segadora hacia uno mismo.



## Precauciones de seguridad

- Desconectar antes de empujar la segadora por otras superficies que no sean césped.
- Nunca utilizar la segadora con guardas dañadas o sin la guarda en su lugar.
- Mantener las manos y los pies alejados del medio de corte en todo momento y especialmente al poner en marcha el motor.
- No inclinar la segadora cuando el motor está corriendo, excepto al arrancar o parar. En este caso no inclinarla más de lo absolutamente necesario y levantar sólo la parte más lejos del operario. Siempre asegurar que ambas manos están en la posición de operación antes de volver a poner el aparato en el suelo.
- Nunca poner las manos cerca del vertedor que despiende césped.
- Nunca levantar o llevar la segadora mientras opera o está aún conectada al suministro eléctrico.
- Sacar el enchufe del suministro eléctrico:
  - antes de dejar la segadora desatendida por cualquier período;
  - antes de limpiar cualquier bloqueo;
  - antes de revisar, limpiar o trabajar con el aparato;
  - si se golpea algún objeto. No usar la segadora hasta que esté seguro que toda la segadora está en buenas condiciones de operación;
  - si la segadora comienza a vibrar anormalmente. Revisar inmediatamente. Una vibración excesiva podría causar lesiones.

### Mantenimiento y almacenaje

- Mantener todas las tuercas, pernos y tornillos apretados para estar seguro de que la segadora está en condiciones de trabajo seguras.
- Compruebe periódicamente que el recipiente para la hierba no esté gastado o deteriorado.
- Cambiar las partes gastadas o dañadas para mayor seguridad.
- Utilice solamente las piezas de repuesto y accesorios especificados para su aparato.
- Tener cuidado durante el ajuste de la segadora para prevenir atrapar los dedos entre las hojas movedizas y las partes fijas de la máquina.

## Montaje del cilindro

- No acople las dos mitades del cilindro entre sí sin colocar primero las chavetas posicionadoras (B1)
- Vuelva el producto del otro lado (B2)
  - Coloque las dos mitades del cilindro sobre las chavetas posicionadoras como se muestra en la **Figura B3**.
  - Acople las dos mitades del cilindro para sujetarlo en posición (B4)

## Uso

### Puede usar su máquina para cortar el césped con los métodos siguientes:-

- Con recogecésped** :- el césped se recoge de forma eficaz y se compacta en el recogecésped. (H)
- Con interruptor de mantillo**:- El césped cortado se desmenuza finamente para devolver los nutrientes al césped en forma de mantillo (J)
- Descarga por detrás**:- Corta con eficacia el césped largo sin necesidad de vaciar el recogecésped (K)

## Garantía y Póliza de Garantía

### Garantía y Póliza de Garantía

Si se encuentra alguna pieza defectuosa debido a una fabricación incorrecta dentro del período de garantía, Husqvarna UK Ltd., a través de sus Reparadores de Servicio Autorizados, efectuarán la reparación o la sustitución gratuitamente para el cliente, con tal de que:-

- Se informe el fallo directamente al Reparador Autorizado.
- Se provea prueba de compra.
- El fallo no es el resultado de maltrato, descuido o mal ajuste por el usuario.
- El fallo no haya ocurrido por uso y desgaste normal.
- La máquina no haya tenido reparaciones o servicio, desmantelaje o interferencia por personas sin la autorización de Husqvarna UK Ltd.
- La máquina no haya tenido uso de alquiler.
- La máquina es la propiedad del comprador original.
- La máquina no haya tenido uso comercial.

\* Esta garantía es adicional a, y de ninguna manera disminuye, los derechos legales del cliente.

Los fallos debidos a lo siguiente no están cubiertos por la garantía, por lo que es importante leer las

instrucciones contenidas en el Manual del Operario y comprender cómo operar y mantener la máquina:

### Fallos no cubiertas por la garantía

- \* Fallos que resulten de no haber informado un fallo inicial.
- \* Fallos que resulten de impactos repentinos.
- \* Los fallos debidos a no haber utilizado el aparato según las instrucciones y recomendaciones contenidas en el manual del operario.
- \* Máquinas que se usen para alquiler no están cubiertas por esta garantía.
- \* Los siguientes elementos listados se consideran piezas de desgaste y su duración depende de su mantenimiento regular y no están, por lo tanto, sujetos normalmente a una reclamación de garantía válida: Hojas, Cable de Suministro Eléctrico
- \* **Atención!**

Husqvarna UK Ltd. no acepta responsabilidad bajo la garantía por defectos causados total o parcial, directa o indirectamente por el montaje de repuestos o partes adicionales que no sean de manufactura aprobada por Husqvarna UK Ltd., o si la máquina ha sido modificada en cualquier forma.

## Información Ecológica

Husqvarna UK Ltd. fabrica sus productos bajo el Sistema de Gestión Ambiental (ISO 14001) utilizando siempre que sea práctico hacerlo, componentes fabricados de la forma más responsable con el medio ambiente, según los procedimientos de la empresa y con el potencial de poder reciclarlos al final de la vida útil del producto.

- El embalaje es reciclable y los componentes de plástico han sido etiquetados (siempre que sea práctico) para el reciclado categorizado.
- Deberá eliminar el producto al 'final de su vida útil' de forma responsable con el medio ambiente.
- Si fuera necesario, consulte con la autoridad local para obtener información acerca de la mejor forma de desechar el producto.

El símbolo  en el producto o en su envase indica que no se puede tratar este producto como desperdicio doméstico. Deberá por lo tanto depositarse en el punto de recogida aplicable para el reciclado de equipos eléctricos y electrónicos. Asegúrese de eliminar este producto correctamente, ayudará así a evitar consecuencias potenciales negativas para el medio ambiente y la salud humana, que podrían de lo contrario ocurrir con el manejo inapropiado de los residuos de este producto. Para obtener información más detallada sobre el reciclado de este producto, contacte con la oficina municipal local, con el servicio de eliminación de desperdicios domésticos o con la tienda donde compró el producto.

## Recomendaciones de Servicio

- Su producto está identificado como único por una etiqueta de régimen del producto en color plata y negro.
- Recomendamos encarecidamente servir su máquina por lo menos cada doce meses, más a menudo en una aplicación profesional.

## EC DECLARACIÓN DE CONFORMIDAD

Husqvarna UK Ltd., Aycliffe Industrial Park  
Newton Aycliffe, Co. Durham, DL5 6UP, England

Declaramos bajo nuestra exclusiva responsabilidad que el producto(s);

Categoría..... **Cortacésped rotativo eléctrico**

Tipo ..... **MM360**

Identificación de la serie... **Ver Etiqueta de Identificación Del**

Año de Construcción..... **Ver Etiqueta de Identificación Del**

Tiene conformidad con los requisitos esenciales y disposiciones de las siguientes

Directivas de la CE:

**98/37/EEC (hasta 31.12.09), 2006/42/EC (desde 01.01.10), 2004/108/EC, 2000/14/EC**

Basadas en las siguientes normativas armonizadas de la UE aplicadas:

**EN60335-1, EN60335-2-77, EN836, EN50366, EN55014-1, EN61000-3-2, EN61000-3-3**

El nivel de presión  $L_{pA}$  de ruido ponderado A máximo en la posición del operario, registrado en una muestra del producto(s) anterior, corresponde al **Nivel** dado en la tabla.

El valor máximo ponderado de vibración de la mano/brazo medido según la norma EN ISO 5349 en una mezcla del producto(s) anterior, corresponde al **Valor** dado en la tabla.

2000/14/CE: Los valores  $L_{WA}$  de potencia de ruido medido y potencia de ruido garantizado tienen conformidad con las cifras tabuladas.

Procedimiento de evaluación de conformidad..... **Annex VI**

Organismo notificado..... **Intertek, Cleeve Road  
Leatherhead, Surrey  
KT22 7SB, England**

Newton Aycliffe 13/12/2007

M.Bowden

Director de Investigación y Desarrollo

Husqvarna UK Ltd.



<b>Tipo</b>	<b>MM360</b>
Anchura de corte (cm)	36
Velocidad de rotación del dispositivo de corte (rpm)	3,850
Potencia (kW)	1500
Potencia sonora medida $L_{WA}$ (dB(A))	95
Potencia sonora garantizada $L_{WA}$ (dB(A))	96
<b>Nivel</b> (dB(A))	<b>80.4</b>
<b>Valor</b> (m/s <sup>2</sup> )	<b>1.56</b>
Peso (Kg)	12.4

## Precauções de segurança



Se não for utilizada com cuidado esta máquina pode ser perigosa e causar lesões graves ao operador ou a terceiros pelo que os avisos e instruções de segurança deverão ser seguidos rigorosamente. Só assim assegurará condições razoáveis de segurança e eficiência no uso deste aparador de relva. O operador é responsável pela observância dos avisos e instruções contidos neste manual e na própria máquina.

### Explicação dos Símbolos do Seu Produto



Cuidado



Leia as instruções do utilizador cuidadosamente para ter a certeza de que compreende todos os controlos e a sua função.



Mantenha sempre a máquina no chão quando estiver a cortar relva. Incliná-la ou levantar a máquina de cortar relva pode provocar o lançamento de pedras.



Mantenha os espectadores afastados. Não corte a relva enquanto outras pessoas estão no relvado, especialmente crianças e animais.



Cuidado com as lâminas afiadas – retire a ficha da tomada antes de realizar trabalhos de manutenção ou se o cabo estiver danificado.



As lâminas continuam a rodar mesmo depois de desligar a máquina.



Mantenha o cabo de alimentação afastado dos dispositivos de corte

### Em geral

- Este produto não pode ser utilizado por pessoas (incluindo crianças) com deficiências físicas, sensoriais ou mentais, ou ainda com falta de experiência e conhecimentos, a menos que sejam supervisionadas ou recebam instrução relativamente à utilização do produto por uma pessoa responsável pela respectiva segurança. As crianças devem estar sob vigilância com o intuito de se garantir que as mesmas não façam do produto um brinquedo. Os regulamentos locais poderão impor restrições à idade do operador.
- Use a máquina de cortar relva apenas para as funções e do modo descritos neste manual.
- Nunca use a máquina de cortar relva quando se sente cansado, doente ou sobre a influência de bebidas alcoólicas, drogas ou medicamentos.
- O operador ou utente é responsável por acidentes que ocorram a outras pessoas na sua propriedade.

### Electricidade

- Recomenda-se a utilização de um dispositivo de corrente residual (R.C.D. – Residual Current Device) com uma corrente de disparo não superior a 30 mA. Mesmo com um dispositivo de corrente residual instalado não é possível garantir 100% de segurança, devendo adoptar-se sempre práticas de trabalho seguras. Verifique o seu dispositivo de corrente residual sempre que o utilizar.
- Antes de utilizar a máquina de cortar relva verifique se o cabo eléctrico está danificado, se estiver em mau estado substitua-o.
- Não utilize a máquina de cortar relva se os cabos

- eléctricos estiverem em mau estado.
- Se o cabo eléctrico se cortar ou se a isolação se danificar desligue imediatamente da electricidade. Não toque no cabo eléctrico até que esteja desligado da electricidade. Não repare um cabo danificado, substitua-o.
- O cabo deve estar desenrolado, o cabo enrolado pode aquecer demasiado e reduzir a eficiência da máquina de cortar relva.
- Mantenha o cabo afastado da máquina, trabalhe sempre afastado da fonte de energia cortando para cima e para baixo, nunca em círculos.
- Não puxe o cabo à volta de objectos afiados.
- Desligue sempre a máquina antes de desligar a tomada ou os cabos de extensão.
- Desligue a máquina, desligue a tomada e certifique-se de que os cabos não estão danificados **antes** de enrolar o cabo para guardar. Não repare um cabo em mau estado, substitua-o.
- Enrole o cabo com cuidado evitando que forme nós.
- Nunca transporte o produto pegando pelo cabo.
- Nunca puxe pelo cabo para desligar qualquer uma das fichas.
- Utilize apenas uma tensão de alimentação de CA como está indicado no rótulo das especificações do produto.
- Os produtos Husqvarna possuem isolamento duplo, em conformidade com a norma EN60335. Em circunstância alguma deve ligar uma terra a qualquer parte do produto.

### Cabos

Use apenas cabos com uma secção de 1,00 mm<sup>2</sup> e um comprimento máximo de 40 metros.

### Dimensão máxima:

Cabo de 1,00 mm<sup>2</sup> para 10 A, 250 V CA

- Os cabos de rede e as extensões podem ser adquiridos no seu Centro de Assistência Técnica local da Husqvarna UK Ltd.
- Use apenas extensões especificamente concebidas para utilização em exteriores.

### Preparação

- Quando utilizar o seu produto use sempre calçado resistente e calças compridas.
- Certifique-se que o relvado não tem paus, pedras, ossos, arames e lixo: estes podem ser atirados pela lâmina.
- Antes de utilizar a máquina, e após qualquer choque, verifique se há sinais de desgaste ou danos e repare-os se for necessário.
- Quando substituir as lâminas substitua também as outras peças que lhe pertencem.

### Utilização

- Utilize a máquina de cortar relva apenas durante o dia ou com óptima luz artificial.
- Sempre que possível evite utilizar a máquina quando a relva está molhada.
- Em relva molhada tenha cuidado para não se descalçar.
- Em encostas tenha especial cuidado com o calçado, use calçado que não escorregue.
- Em encostas corte a relva na horizontal e nunca para cima e para baixo.
- Tenha especial atenção quando mudar de direcção nas encostas. Caminhe, nunca corra.
- Cortar a relva em encostas e margens pode ser perigoso. Não corte a relva em **encostas** ou declives **ingremes**.
- Quando cortar a relva não recue, pode tropeçar.

## Precauções de segurança

- Quando cortar a relva não puxe a máquina na sua direcção.
- Desligue a máquina quando a empurrar fora da superfície do relvado.
- Nunca utilize a máquina com protectores danificados ou fora do lugar.
- Mantenha as mãos e os pés sempre afastados dos dispositivos de corte, especialmente quando ligar o motor.
- Não incline a máquina quando o motor está a trabalhar, com excepção de quando começa ou acaba, neste caso, não a incline mais do que o necessário e levante apenas a parte que está afastada do operador. Certifique-se sempre de que ambas as mãos estão na posição de funcionamento antes de colocar novamente o aparelho no chão.
- Mantenha as mãos afastadas do canal de descarga da relva.
- Nunca agarre ou carregue uma máquina de cortar relva em funcionamento ou ainda ligada à electricidade.
- Desligue a ficha da tomada:
  - antes de deixar a máquina sozinha por algum tempo;
- antes de retirar algum objecto que estrova;
- antes de verificar, limpar ou manejar as peças eléctricas.
- se bater num objecto. Não volte a usar a máquina de cortar relva antes de se certificar que está em boas condições de segurança;
- se a máquina de cortar a relva começar a vibrar de modo invulgar. Verifique imediatamente. Uma vibração excessiva pode provocar ferimentos.

### Guardar e Manter

- Mantenha todos os parafusos, cavilhas e porcas bem apertadas para que a máquina fique em boas condições de segurança.
- Verifique a caixa para a relva para a relva frequentemente para identificar qualquer gasto ou deterioração.
- Por razões de segurança substitua as peças gastas ou danificadas.
- Use apenas as peças sobresselentes e os acessórios especificados para o seu produto.
- Tenha cuidado quando fizer ajustamentos na máquina para evitar entalar os dedos entre as lâminas móveis ou peças fixas.

## Conjunto do rolete

- Não engate as partes do rolete uma na outra antes de colocar as cavilhas de fixação (B1)**
  - Vire o aparelho ao contrário. **(B2)**
  - Coloque ambas partes do rolete sobre as cavilhas de fixação, conforme ilustrado na **fig.B3**
  - Engate as partes do rolete uma na outra para o fixar em posição. **(B4)**

## Utilização

**O seu produto pode ser utilizado para cortar relva através dos seguintes métodos:-**

- Depósito de relva embutido:-** a relva é recolhida de modo eficaz e comprimida no depósito de relva. **(H)**
- Tampão para relva cortada:-** a relva cortada é

desfeita em pequenas aparas para devolver os nutrientes ao seu relvado **(J)**

- Descarga traseira:-** Corta eficazmente relva comprida sem que seja necessário esvaziar o depósito de relva **(K)**

## Garantia & Condições de Garantia

No caso de verificar que uma peça está defeituosa por defeito de fabrico durante o período de garantia, a Husqvarna UK Ltd. efectuará a sua reparação ou substituição através dos seus Representantes de Assistência Técnica Autorizados, sem quaisquer encargos para o cliente, desde que:-

- O Centro de Serviços Autorizado seja informado directamente.
  - Seja apresentada prova de compra.
  - A avaria não seja devido a uso impróprio, negligência ou tentativa de reparação pelo utente.
  - A avaria não tenha ocorrido durante a utilização normal.
  - A máquina não tenha sido reparada, desmontada ou forçada por uma pessoa não autorizada pela Husqvarna UK Ltd..
  - A máquina não tenha sido alugada.
  - A máquina pertença à pessoa que a comprou.
  - A máquina não tenha sido usada para comércio.
- \* Esta garantia é adicional e não diminui os direitos estatutários do cliente.

As seguintes avarias não estão cobertas e portanto é importante ler as instruções do Manual do Operador e

compreender como usar e manter a sua máquina: **Avarias que a garantia não cobre**

- \* Avarias resultantes da não comunicação de uma avaria prévia.
- \* Avarias resultantes de um embate brusco.
- \* Falhas resultantes de utilização do produto sem ser em conformidade com as instruções e recomendações do manual do operador.
- \* Máquinas para alugar não estão cobertas por esta garantia.
- \* Os itens listados a seguir são considerados peças sujeitas a desgaste e a sua vida útil depende de manutenção periódica. Portanto, a sua reivindicação ao abrigo da garantia não é válida: lâminas, cabo eléctrico de alimentação.
- \* **Cuidado!**  
A Husqvarna UK Ltd. não toma responsabilidade nem por avarias causadas totalmente ou em parte, directa ou indirectamente pela reparação ou substituição de peças ou peças adicionais que não são manufacturadas ou aprovadas pela Husqvarna UK Ltd., nem quando a máquina foi modificada.

## Informação Ambiental

Os produtos Husqvarna UK Ltd. são fabricados ao abrigo de um Sistema de Gestão Ambiental (ISO 14001) usando, sempre que possível, componentes fabricados da maneira mais responsável para com o ambiente, de acordo com os procedimentos da empresa, e com o potencial de reciclagem no fim da vida útil dos mesmos.

- A embalagem é reciclável e os componentes plásticos foram identificados com uma etiqueta (sempre que possível) para facilitar a reciclagem por categorias.
- Ao eliminar o produto no fim da sua vida útil é necessário estar alerta para as questões ambientais.
- Se necessário, contacte as autoridades locais para obter informações relativas à eliminação.



O símbolo existente no produto ou na respectiva embalagem indica que o produto não pode ser tratado como lixo doméstico. Por conseguinte, deverá ser depositado no ponto de recolha aplicável para efeitos de reciclagem de equipamento eléctrico e electrónico. Ao assegurar-se de que a deposição deste produto é efectuada da forma correcta, estará a contribuir para evitar consequências potencialmente negativas para o ambiente e a saúde humana, que, de outro modo, poderiam ser causadas pelo manuseamento inadequado deste produto. Para mais informações sobre a reciclagem deste produto, contacte o gabinete municipal da sua localidade, o serviço de recolha de lixo domésticos ou a loja onde adquiriu o produto.

## Recomendações de Serviço

- O seu produto está identificado de forma única por uma etiqueta prateada e preta com as especificações do produto.
- Recomendamos vivamente que providencie a manutenção do seu produto pelo menos uma vez por ano, ou com mais frequência no caso de o utilizar numa aplicação profissional.

## EC DECLARAÇÃO DE CONFORMIDADE

Husqvarna UK Ltd., Aycliffe Industrial Park  
Newton Aycliffe, Co. Durham, DL5 6UP, England

Declaramos sob a nossa exclusiva responsabilidade que o(s) equipamento(s);

Categoria..... **Corta-relva eléctrico rotativo**

Tipo ..... **MM360**

Identificação da série..... **Consulte a Etiqueta de Especificações do**

Ano de fabrico..... **Consulte a Etiqueta de Especificações do**

Está(ão) em conformidade com os requisitos e disposições essenciais das seguintes Directivas da CE:

**98/37/EC (até 31.12.09), 2006/42/EC (de 01.01.10), 2004/108/EC, 2000/14/EC**  
baseado nas seguintes normas harmonizadas das EU aplicadas:

**EN60335-1, EN60335-2-77, EN836, EN50366, EN55014-1, EN61000-3-2, EN61000-3-3**

O nível de pressão sonora máxima ponderada  $L_{pA}$  na posição do operador, registada numa amostra do(s) equipamento(s) supracitado(s) corresponde ao nível indicado na tabela.

O valor máximo ponderado de vibração mão / braço avaliado em conformidade com a EN ISO 5349 numa amostra do(s) equipamento(s) supracitado(s) corresponde ao valor indicado na tabela.

2000/14/EC: Os valores do nível sonoro ponderado  $L_{WA}$  e da potência sonora garantida  $L_{WA}$  estão em conformidade com os valores indicados nas tabelas.

Procedimento de avaliação da conformidade..... Annex VI

Organismo Notificado..... Intertek, Cleeve Road  
Leatherhead, Surrey  
KT22 7SB, England

Newton Aycliffe 13/12/2007

M.Bowden

Director de Investigação e Desenvolvimento  
Husqvarna UK Ltd.



Tipo	MM360
Largura de Corte (cm)	36
Velocidade de Rotação do Dispositivo de Corte (rpm)	3,850
Potência (kW)	1500
Potência Sonora medida $L_{WA}$ (dB(A))	95
Potência sonora garantida $L_{WA}$ (dB(A))	96
Nível (dB(A))	80.4
Valor ( $m/s^2$ )	1.56
Peso (Kg)	12.4

## Precauzioni per la Sicurezza



Se non usato correttamente il prodotto potrebbe essere pericoloso! Il prodotto potrebbe causare seri infortuni all'operatore ed agli altri, le avvertenze e le istruzioni di sicurezza devono essere osservate per garantire ragionevole sicurezza ed efficienza nell'uso del prodotto. L'operatore è responsabile per l'osservanza delle avvertenze e delle istruzioni di sicurezza descritte nel presente manuale e sul prodotto stesso.

### Spiegazione dei simboli affissi sul prodotto



Avvertimento



Leggere attentamente le istruzioni per l'utilizzatore e controllare di aver capito a fondo il funzionamento di tutti i comandi.



Quando si falcia l'erba, tenere il tosaerba parallelo alla superficie da falciare, in quanto pietre o sassi possono essere scagliati con violenza se lo si inclina o lo si solleva.



Non permettere ad estranei di avvicinarsi. Arrestare la macchina quando terzi, soprattutto bambini o animali si trovano entro l'area da falciare.



Attenzione alle lame – rimuovere la spina dall'alimentazione di rete prima di effettuare la manutenzione o in caso di danneggiamento del cavo.



Le lame continuano a ruotare subito dopo lo spegnimento dell'apparecchio.



Tenere il cavo dell'alimentazione lontano dai punti di taglio

### Generalità

- Questo prodotto non deve essere utilizzato da persone (compresi bambini) con ridotte capacità fisiche, sensoriali o mentali, o con scarsa esperienza e conoscenza, se non sotto la supervisione di una persona responsabile della loro sicurezza o dietro sue istruzioni sull'uso del prodotto. I bambini devono essere supervisionati per impedire che possano giocare con il prodotto. Le normative locali possono limitare l'età dell'operatore.
- Usare il tosaerba unicamente nel modo e per le funzioni descritte nelle presenti istruzioni.
- Non operare con il tosaerba quando si è stanchi, malati o sotto l'influenza dell'alcol, di sostanze stupefacenti o di farmaci.
- L'operatore o l'utilizzatore è responsabile per eventuali incidenti verso terzi o ai loro beni nonché per i pericoli cui questi vanno incontro.

### Componenti elettrici

- Si raccomanda l'impiego di un interruttore per corrente residua (R.C.D.) con una corrente di scatto non superiore a 30 mA. Anche con l'installazione di un R.C.D. non è possibile garantire una sicurezza totale ed è necessario adottare sempre delle norme di lavoro sicure. Controllare l'interruttore R.C.D. ogni volta che lo usate.
- Prima dell'uso, esaminare il cavo per eventuali danni e sostituirlo se è danneggiato o logorato.
- Mai usare il tosaerba se i cavi elettrici sono danneggiati o logorati.
- Scolleghere immediatamente la macchina dalla

presa di corrente se si taglia il cavo oppure se il rivestimento isolante è danneggiato. Toccare il cavo elettrico solo dopo aver scollegato la macchina dalla presa di corrente. Non riparare un cavo tagliato o danneggiato, bensì sostituirlo con uno nuovo.

- Usare solo prolunghe lisce, poiché i cavi a serpentina possono surriscaldarsi, riducendo così l'efficienza del tosaerba.
- Tenere il cavo lontano dal tosaerba; durante la falciatura, tenersi lontano dalla presa di corrente e falciare in linea retta in su e in giù, mai in cerchio.
- Mai tirare il cavo se avvolto attorno ad oggetti appuntiti.
- Spegnere il tosaerba prima di staccare la spina dalla presa di corrente, il connettore per il cavo o la prolunga.
- Spegnere il tosaerba, staccare la spina ed esaminare il cavo di alimentazione per segni di danni o logorio prima di avvolgerlo per riporre la macchina.
- Avvolgere sempre il cavo con cautela per evitare di attorcigliarlo.
- Non trasportare mai il prodotto tramite il cavo.
- Non scolleghere mai le spine tirando il cavo.
- Il voltaggio deve corrispondere a quella indicata sull'etichetta del prodotto.
- I prodotti Husqvarna dispongono di doppio isolamento conforme alla normativa EN60335. Non eseguire per nessun motivo un collegamento a terra su una qualsiasi parte del prodotto.

### Cavi

Usare solo cavi con sezione da 1,00 mm<sup>2</sup> e lunghi 40 metri massimo.

### Valore nominale massimo:

Cavo con sezione da 1,00 mm<sup>2</sup> 10 A 250 V CA

- I cavi e le prolunghe sono reperibili presso il Centro di assistenza autorizzato per gli articoli da giardinaggio Husqvarna.
- Usare solo cavi di prolunga specificamente progettati per impiego all'aperto.

### Preparazione

- Durante l'impiego del tosaerba indossare sempre scarpe pesanti e calzoni lunghi.
- Accertarsi che il prato sia privo di rami, sassi, ossa, fili di ferro e altri detriti poiché la lama può scagliarli lontano con forza.
- Prima di usare la macchina e dopo qualsiasi impatto, controllare se vi sono segni di usura o di danni e riparare come richiesto.
- Sostituire contemporaneamente i set di lame danneggiate o logorate e i loro dispositivi di fissaggio per mantenere il corretto equilibrio della macchina.

### Modalità d'uso

- Usare il tosaerba solo durante il giorno o con una buona illuminazione artificiale.
- Entro i limiti del possibile, evitare di usare il tosaerba su erba bagnata.
- Fare attenzione quando lo si usa su erba bagnata, poiché è possibile perdere l'equilibrio.
- Prestare particolare attenzione a non scivolare quando lo si usa su pendii ed indossare sempre scarpe con suola antiscivolo.
- Falciare orizzontalmente rispetto alla faccia del pendio, mai in su o in giù.
- Nei pendii, cambiare direzione con estrema cautela. Camminare, mai correre
- Falciare l'erba su pendii o argini può essere

## Precauzioni per la Sicurezza

- pericoloso. Non tosare l'erba lungo **argini** o pendii **rigidi**.
- Non camminare all'indietro mentre si falcia l'erba in quanto è possibile inciampare.
  - Mai falciare l'erba tirando il tosaerba verso sé.
  - Spegnere il tosaerba quando lo spinge su superfici non erbose.
  - Non usare il tosaerba se le protezioni sono danneggiate oppure senza protezioni.
  - Tenere sempre mani e piedi lontani dai dispositivi di taglio, specialmente durante l'accensione del motore.
  - Non inclinare il tosaerba con il motore avviato, eccetto quando si avvia o si spegne la macchina, nel qual caso non inclinare più del necessario e sollevare solo la parte più lontana dall'operatore. Accertarsi di avere ambedue le mani nella posizione corretta di funzionamento prima di abbassare nuovamente la macchina a terra.
  - Non avvicinare le mani allo scivolo di scarico dell'erba.
  - Non sollevare o trasportare il tosaerba quando è ancora in funzione o è ancora collegato alla presa di corrente.
  - Sfilare la spina dalla presa di corrente :
- prima di lasciare il tosaerba incustodito per un periodo prolungato ;
  - prima si rimuovere un'ostruzione ;
  - prima di controllare o pulire l'attrezzo oppure eseguire dei lavori su di esso ;
  - quando si colpisce un oggetto, nel qual caso usarlo nuovamente solo dopo aver accertato che sia in perfette condizioni di funzionamento;
  - quando il tosaerba comincia a vibrare in modo anomalo. Controllarlo immediatamente. Delle vibrazioni eccessive possono causare lesioni.

### Manutenzione e magazzinaggio

- Controllare che dadi, bulloni e viti siano ben fissati per garantire che sia in perfette condizioni di funzionamento.
- Controllare il sacco raccoglierba di frequente per segni di logoramento o usura.
- Per sicurezza d'uso, sostituire le parti danneggiate o logorate.
- Usare solamente parti di ricambio ed accessori specificati per il prodotto.
- Regolare il tosaerba con estrema cautela per evitare che le dita restino prese tra le lame in movimento o in altre parti fisse della macchina.

## Montaggio del rullo

- Fissare il rullo con gli appositi fermagli solo dopo averlo posizionato sui tasselli (B1)
- Girare l'apparecchio. (B2)
  - Posizionare i due semirulli sui tasselli come illustrato in **fig.B3**
  - Bloccare il rullo in posizione fissandolo con gli appositi fermagli.(B4)

## Uso

Il prodotto può essere usato per tagliare l'erba nei modi seguenti: **cesto raccoglierba montato:-**

- Cesto raccoglierba montato:** l'erba viene raccolta efficacemente e compattata nel cesto raccoglierba. (H)
- Tappo del pacciame inserito:** l'erba tagliata viene tritata finemente per restituire i nutrienti al prato (J)
- Scarico posteriore:** consente di tagliare efficacemente l'erba alta senza dovere svuotare il cesto raccoglierba (K).

## Garanzia e condizioni di garanzia

Se una qualsiasi parte dovesse guastarsi a causa di una lavorazione scadente nel periodo della garanzia, Husqvarna UK Ltd., tramite i suoi Centri di riparazione autorizzati, effettuerà gratuitamente la riparazione o la sostituzione, sempre che:

- Il guasto sia stato notificato direttamente al centro riparazioni autorizzato.
- Venga presentata la ricevuta d'acquisto.
- Il guasto non sia stato causato da uso improprio, negligenza o regolazioni errate da parte dell'utente.
- Il guasto non sia dovuto al normale logoramento per uso.
- La macchina non sia stata sottoposta a manutenzione né riparata, smontata o manomessa da persone non autorizzate da Husqvarna UK Ltd..
- La macchina non sia stata noleggiata a terzi.
- La macchina sia di proprietà dell'acquirente originale.
- La macchina non sia stata adibita a uso commerciale.

\* Questa garanzia è supplementare ai diritti legali del cliente e non li limita in alcun modo.

Guasti a causa dei seguenti non sono coperti, pertanto è importante leggere le istruzioni contenute nel

Manuale dell'Operatore e comprendere come operare e mantenere la macchina.

**Guasti non coperti dalla garanzia.**

- \* Guasti dovuti alla mancata notificazione del guasto originale.
- \* Guasti dovuti ad impatto improvviso.
- \* Guasti a causa di non usare il prodotto secondo le istruzioni e raccomandazioni contenute nel manuale dell'operatore.
- \* Non sono coperte da garanzia le macchine date a noleggio.
- \* Le seguenti voci elencate sono considerate come parti usuranti e la loro durata dipende dalla regolare manutenzione e non sono, normalmente soggette ad un valido reclamo di garanzia: di conseguenza non sono coperte da garanzia lame, cavi di alimentazione.
- \* **Attenzione**  
Entro i termini della presente garanzia Husqvarna UK Ltd. non accetta responsabilità alcuna per difetti dovuti nella loro totalità o in parte, direttamente o indirettamente, all'uso di parti di ricambio o parti accessorie non prodotte o autorizzate da Husqvarna UK Ltd. oppure a modifiche apportate in un modo qualsiasi alla macchina.

## Informazioni di Carattere Ambientale

I prodotti Husqvarna Outdoor sono fabbricati in base alle norme ISO 14001 per la gestione e tutela dell'ambiente, utilizzando laddove possibile prodotti non inquinanti, nel pieno rispetto delle procedure e in considerazione della possibilità di riciclaggio del prodotto stesso al termine della vita utile.

- Confezioni riciclabili e componenti in plastica etichettati dove possibile, per permetterne il riciclaggio per categoria.
- Tenere attentamente in considerazione la tutela dell'ambiente, al momento di disperdere il prodotto.
- Rivolgersi all'ente locale preposto per ottenere informazioni utili allo smaltimento/riciclaggio.



Il simbolo  che appare sul prodotto o sulla confezione indica che il prodotto non può essere smaltito come rifiuti domestici. Invece deve essere consegnato all'inerente punto di raccolta per il riciclo di apparecchi elettrici o elettronici. Assicurandosi che questo prodotto venga smaltito correttamente, si aiuta a prevenire potenziali conseguenze negative per l'ambiente e per la sanità delle persone, che potrebbero altrimenti essere causate con l'incorretto smaltimento di questo prodotto. Per ulteriori informazioni dettagliate sullo smaltimento, si prega di contattare il locale comune, il servizio dello smaltimento dei rifiuti oppure il negozio dove il prodotto è stato acquistato.

## Servizio manutenzione

- Il prodotto che avete acquistato è identificato da una esclusiva targhetta color argento e nero con i dati caratteristici.
- Raccomandiamo vivamente che il prodotto venga sottoposto a manutenzione per lo meno ogni 12 mesi, o più spesso in caso di utilizzo professionale.

## EC DICHIARAZIONE DI CONFORMITÀ

Husqvarna UK Ltd., Aycliffe Industrial Park  
Newton Aycliffe, Co. Durham, DL5 6UP, England

Dichiariamo sotto la nostra esclusiva responsabilità che il prodotto

Categoria..... **Tosaerba rotativo elettrico**

Tipo ..... **MM360**

Identificazione serie..... **Vedi Etichetta Dati Prodotto**

Anno di costruzione..... **Vedi Etichetta Dati Prodotto**

è conforme ai requisiti e alle disposizioni essenziali delle seguenti direttive CEE:

**98/37/EC (fino a 31.12.09), 2006/42/EC (dal 01.01.10), 2004/108/EC, 2000/14/EC**

in base ai seguenti standard armonizzati UE applicati:

**EN60335-1, EN60335-2-77, EN836, EN50366, EN55014-1, EN61000-3-2, EN61000-3-3**

Il livello massimo di pressione sonora ponderata "A"  $L_{pA}$  nella posizione dell'operatore, registrato su un campione del prodotto indicato sopra, corrisponde al **Livello** riportato nella tabella.

Il valore massimo di vibrazione sul sistema mano/braccio, misurato in base alla norma EN ISO 5349 su un campione del prodotto indicato sopra, corrisponde al **Valore** riportato nella tabella.

2000/14/CEE: il livello di potenza sonora  $L_{WA}$  misurata e i valori di potenza sonora  $L_{WA}$

garantiti corrispondono alle cifre riportate nelle tabelle.

Procedura di valutazione della conformità..... **Annex VI**

Organismo notificato..... **Intertek, Cleeve Road  
Leatherhead, Surrey  
KT22 7SB, England**

Newton Aycliffe 13/12/2007

M.Bowden

Direttore Ricerca e Sviluppo

Husqvarna UK Ltd.



Tipo	MM360
Larghezza di taglio (cm)	36
Velocità di rotazione della lama (rpm)	3,850
Alimentazione (kW)	1500
Potenza sonora misurata $L_{WA}$ (dB(A))	95
Potenza sonora garantita $L_{WA}$ (dB(A))	96
<b>Livello</b> (dB(A))	80.4
<b>Valore</b> ( $m/s^2$ )	1.56
Peso (Kg)	12.4



# Biztonsági intézkedések



A nem rendeltetésszerű használat veszélyes lehet! A termék súlyos balesetet okozhat a kezelőnek és másoknak, a figyelmeztetéseket és biztonsági óvintézkedéseket be kell tartani a termék használata közben az ésszerű biztonság és hatékonyság biztosítása céljából. A kezelő felel az e használati utasításban és a terméken feltüntetett figyelmeztetések és biztonsági utasítások betartásáért.

## A terméken feltüntetett jelölések magyarázata



Figyelmeztetés



Figyelmesen olvassa el a használati utasítást a vezérlő berendezés és annak működésének megértéséhez.



Mindig tartsa a fűnyírót a földön (fűvön) annak üzemeltetése során! A fűnyíró döntése vagy felemelése kövek kicsapódásához vezethet.



Tartsa távol a járókelőket! Állítsa le a berendezést, amíg emberek, különösen gyermekek tartózkodnak a munkaterületen!



Vigyázzon az éles késekre - áramtalanítson a karbantartás előtt, vagy ha a kábel sérült! A kések tovább forognak a készülék kikapcsolása után is.



A tápkábelt tartsa távol az éles eszköztől.



## Általános tudnivalók

- E terméket nem használhatják csökkent fizikai, érzékszervi vagy mentális képességekkel rendelkező személyek (többek között gyermekek), vagy akik nem rendelkeznek kellő tapasztalattal és ismeretekkel, kivéve, ha a biztonságukért felelős személy felügyeli vagy irányítja a termék használatát. A gyermekeket felügyelni kell annak biztosítása céljából, hogy ne játsszanak a termékkel. A helyi előírások korlátozhatják a kezelő körét.
- A fűnyírógépet csak a funkciójának megfelelően, az ebben a Kezelési útmutatóban leírt módon használja!
- Soha ne használja a fűnyírót fáradtan, betegen vagy alkohol, kábítószer ill. gyógyszer hatása alatt!
- A berendezés üzemeltetője a felelős más személy balesetért, ill. ezen személy tulajdonával szemben felmerülő bármely jellegű kockázatért.

## Elektromossággal kapcsolatos tudnivalók

- Javasolt a 30mA-nél nem nagyobb megszólalási árammal rendelkező érintésvédelmi kapcsoló használata. Még az ezen kapcsoló használata esetén sem garantált a 100%-os biztonság, úgyhogy a biztonsági előírásokat mindenkor be kell tartani! Használat előtt minden esetben ellenőrizze az érintésvédelmi kapcsolóját!
- Használat előtt mindig ellenőrizze a kábelt annak épsége szempontjából! Cserélje ki a megrongálódott, elrövidült kábelt.
- Ne használja a fűnyírógépet, ha az elektromos vezeték sérült vagy elrövidült állapotban van!
- A kábel elvágása vagy a szigetelés megsérülése esetén azonnal váltsa le a berendezést a hálózati áramról! Ne érintse a berendezést, amíg azt a hálózatról le nem választotta! Ne javítsa meg az elvágott vagy

- megrongálódott kábelt! Cserélje ki egy újrat!
5. A hosszabbító kábelnek nem szabad összetekeredve lennie. Az összetekert kábel túlmelegedhet és csökkentheti a fűnyírógép hatékonyságát.
6. Tartsa távol a kábelt a fűnyírógéptől, soha ne körbe, hanem a hálózati csatlakozási ponttól távolodva végezze a fűnyírást!
7. Ne húzza a kábelt éles tárgyak körül!
8. A csatlakozó vagy a kábel dugó kihúzása előtt mindig kapcsolja le először a hálózati áramot!
9. A berendezés lekapcsolás és a csatlakozódugónak a hálózati aljzatból történő kihúzása után ellenőrizze az elektromos kábel épségét ill. elrövidülésének fokát, **mielőtt** azt tárolás céljából összetekerné! Ne javítsa meg az elvágott vagy megrongálódott kábelt, cserélje ki egy újrat!
10. A kábelt mindig óvatosan tekerje fel, kerülje annak összegabalyodását!
11. Soha ne emelje vagy vigye a berendezést a kábelnél fogva.
12. Az elektromos csatlakozó dugót soha ne a kábelnél fogva húzza ki a konnektorból!
13. Kizárólag a termék műszaki adatlapján feltüntetett váltóáramú feszültségen használja a fűnyírógépet.
14. A Husqvarna termékek kettős szigeteléssel rendelkeznek a EN60335 brit szabvány alapján. Tilos a termék bármilyen részének földelése!

## Kábelek

Csak 1,00 mm<sup>2</sup> méretű és maximum 40 méter hosszú kábelt használjon.

## Maximális méret:

1,00 mm<sup>2</sup> méretű kábel, 10 A, 250 V váltakozó áram.

- A hálózati kábelek és a hosszabbító kábelek beszerezhetők az Husqvarna UK Ltd. helyi szervizéből.
- Csak kifejezetten külső használatra tervezett hosszabbító kábeleket használjon.

## Előkészületek

- A termék használata közben mindig zárt cipőt és hosszúnadrágot viseljen!
- Ügyeljen arra, hogy a munkaterület faágaktól, csonttól, huzaltól és törmeléktől mentes legyen. A vágókés kidobhatja ezeket az idegen tárgyakat.
- Használat előtt, vagy bármilyen ütődés követően, ellenőrizze, hogy a gép rongálódott-e vagy mennyire használódott el. Szükség esetén javíttassa meg.
- Az egyensúly megtartása érdekében a kopott vagy sérült késeket azok felerősítő készletével együtt cserélje ki!

## A fűnyíró használata

- Csak nappal, vagy jó világítás mellett használja a fűnyírót!
- Lehetőség szerint kerülje a nedves fű nyírást!
- Legyen elővigyázatos a nedves fű nyírás esetén, az elcsúszás veszélye áll fenn!
- Külön óvatosságot igényel a lejtős területen történő fűnyírás, - viseljen csúszásmentes lábbelit!
- Lejtős területen oldalirányban végezze a fűnyírást, soha ne le/fe!
- Különösen ügyeljen a lejtős területen történő irányváltásra! Lassan járjon, soha ne közlekedjen futólépésben!
- Töltésoldalon, lejtőn történő fűnyírás veszélyes lehet. Ne üzemeltesse a fűnyírót **töltésen** vagy **meredek** lejtőn.
- Ne haladjon hátrafele fűnyírás közben, esetleg megbotoihalt valamilyen!
- Soha ne vágja a fűvet úgy, hogy a fűnyírót maga fele húzza!
- Kapcsolja le a berendezést, amennyiben nem füvet tereljen tojja a fűnyírót!
- Soha ne működtesse a fűnyírógépet sérült védőpalásttal vagy anélkül, hogy az a helyén ne lenne!

## Biztonsági intézkedések

12. Ügyeljen arra, hogy a gép vágófelülete ne hogy kéz- vagy lábközelbe kerüljön, különösen amikor bekapcsolja a motort.
13. Ne döntse meg a fűnyírót a motor működése közben, kivéve indításkor és leállításakor! Ebben az esetben se döntse meg a szükségesnél jobban, és csak a távolabb eső felét emelje meg! Ügyeljen arra, hogy a berendezésnek a földre történő visszahelyezése során mindkét keze a gép működtetésére képes helyzetben legyen!
14. Ne tegye kezét a gyújtócsatorna közelébe!
15. Soha ne emelje vagy vigye a fűnyírógépet annak üzemeltetése közben, ill. amíg az a hálózati áramhoz van csatlakoztatva!
16. Távolítsa el a csatlakozódugót a hálózati aljzattól:
  - amennyiben bármely hosszúságú időtartamra a fűnyírót felügyelet nélkül hagyja;
  - eltömődés megszüntetése előtt;
  - ellenőrzés, tisztítás vagy a berendezésen végzett bármely karbantartási munka során;
  - ha idegen tárgy kerül a vágószerszerzetbe. Ne használja a fűnyírót, amíg meg nem győződik annak abszolút biztonságos üzemállapotáról!
  - ha a fűnyíró rendellenesen vibrálni kezd. Azonnal ellenőrizze az okot! A túlzott vibráció balesetet okozhat.

### Karbantartás és tárolás

1. A fűnyíró biztonságos üzemeltetése végett tartson minden csavart, csavaranyát szorosra húzott állapotban.
2. Gyakran ellenőrizze a fűgyűjtő tartályt kopás vagy megrongálódás szempontjából.
3. A biztonságos üzemeltetés érdekében cserélje ki a kopott és megrongálódott alkatrészeket.
4. Csak az Ön terméke számára szolgáló tartalék- és pótalkatrészeket, tartozékokat használja.
5. Legyen óvatos a fűnyíró beállításánál, és kerülje annak lehetőségét, hogy az ujjá a gép mozgó kése és álló komponensei közé szoruljon.

## Görgős szerelvény

- Ne pattintsa össze a görgőt a rögzítő peckek behelyezése előtt (B1)
1. Fordítsa fel a készüléket (B2)
  2. Tegye a két fél görgőt a rögzítő peckekre a **B3 ábra** szerint!
  3. Pattintsa össze a görgőt, hogy rögzítse a helyén. (B4)

## Használat

### A készülék fűnyírásra az alábbi módszerekkel használható:-

1. **Fűgyűjtővel:** Hatékonyan összegyűjti és a fűgyűjtő dobozban tömöríti a fűvet. (H)
2. **Felszerelt talajtakaróval:** A levágott fűvet

finomra aprítja, hogy visszakerüljön a tápanyag a pázsitba. (J)

3. **Hátsó ürítés:** Hatékonyan szecskázza a hosszú fűvet, így nem kell a fűgyűjtő dobozt üríteni. (K)

## Jótállás és jótállási irányelvek

A jótállás feltételeit a hatályos jogszabályok tartalmazzák, amelyekről a termékhez mellékelte Jótállási jegyben talál tájékoztatást. Ha a garanciális idő alatt bármely alkatrész meghibásodik gyártási hiba miatt, az Husqvarna UK Ltd. szervizei díjmentesen elvégzik a javítást vagy cserét az alábbi feltételekkel:

- a) A hibabejelentés közvetlenül a megbízott szervizközponton keresztül történik.
- b) A vevő fel tudja mutatni a vételi elismervényt.
- c) A hiba nem rendellenes használatból, anyagságból vagy hibás beállításból fakad.
- d) A hiba nem elfogadható mértékű kopásból vagy elnyíródásból ered.
- e) A berendezést a Husqvarna UK Ltd. által felhatalmazott személyen kívül más nem szervizelte, nem javította, nem szedte darabjaira ill. nem bolygatta.
- f) A gép nem szolgált bérbeadási célokat.
- g) A berendezés az eredeti vásárló tulajdonát képezi.
- h) A berendezést nem használták kereskedelmi célokra.

\* Ez a jótállás kiegészítésként szolgál, és semmiképp nem csökkenti a vevők törvényszerű jogait.

Az alábbiakból eredő hibákra nincs garancia, ezért fontos, hogy elolvassa a Használati utasításban foglalt utasításokat és megértse, hogyan működik a gépe, és hogyan kell karbantartani:

### A jótállás nem tér ki az alábbiakra:

- \* Eredeti hibabejelentésnek elmulasztásából fakadó meghibásodások.
- \* Hirtelen ütésből származó meghibásodások.
- \* A Használati utasításban foglalt utasítások és ajánlások be nem tartásából eredő meghibásodások.
- \* Bérbe adott fűnyírókat nem fedezi a jótállás.
- \* Az alábbiakban felsorolt tételek gyorsan kopó alkatrészeknek minősülnek, és az élettartamuk a rendszeres karbantartástól függ, és ezért általában nem képezik a szokásos garanciális igény tárgyát: kések, elektromos csatlakozókábel, szájak
- \* **Figyelmeztetés!**  
A Husqvarna UK Ltd. nem vállal semminemű felelősséget a jótálláson belül az olyan jellegű meghibásodásért, amely részben vagy egészben, közvetlen vagy közvetett módon a nem a Husqvarna UK Ltd. által gyártott ill. jóváhagyott cserealkatrészekkel vagy kiegészítő tartozékokkal történő cseréből vagy a berendezés bármely módon történő módosításából fakad.

## Környezetvédelmi Információk

Az Husqvarna szabadterméki termékeket (Husqvarna UK Ltd.) az ISO 14001 Környezetgazdálkodási Rendszer előírásainak megfelelően gyártják, és amennyire az megvalósítható, az alkatrészeket a vállalati eljárások szerint, a lehető legkörnyezetbarátabb módon készítik, az újrahasznosítás későbbi lehetőségét is figyelembe véve.

- A csomagolás újrahasznosítható és a műanyag alkotórészek (ahol megvalósítható) az újrahasznosítható címkével vannak ellátva.
- Az elhasznált termékek megsemmisítésekor vegye figyelembe a környezeti tényezőket.
- Szükség esetén további hulladékártalmatlanítási információt kaphat a helyi hatóságoktól.



Ez a szimbólum a terméken vagy a csomagolásán azt jelzi, hogy ezt a terméket nem szabad háztartási hulladékként kezelni. Le kell adni az elektromos és elektronikus készülékek újrahasznosításra szolgáló megfelelő begyűjtő helyen. E termék megfelelő elhelyezéseinek biztosításával 'n segít megelőzni a környezetre és az emberi egészségre esetleg ártalmas olyan negatív következményeket, amelyeket egyébként okozhatna e termék nem megfelelő kidobása. E termék újrahasznosításával kapcsolatban részletesebb tájékoztatásért forduljon a helyi önkormányzathoz, a háztartási hulladék elhelyezési szolgálatához, vagy az üzlethez, ahol a terméket vásárolta.

## Szervizelési javaslatok

- Minden termék egyedülálló módon azonosítható egy ezüst és fekete termékminősítő címkével.
- Javasoljuk az Ön által vásárolt termék legalább évente egyszeri, de hivatásos alkalmazás esetén még többszöri szervizelését.

## EC MEGFELELŐSÉGI TANÚSÍTVÁNY

Husqvarna UK Ltd., Aycliffe Industrial Park  
Newton Aycliffe, Co. Durham, DL5 6UP, England

Kizárólagos felelősséget vállalunk azért, hogy a termék(ek):

Kategória..... **Elektromos forgókéses fűnyíró**

Típus ..... **MM360**

Széria azonosítása..... **Lásd a Termékminősítő Cédulát**

Gyártási Év..... **Lásd a Termékminősítő Cédulát**

Megfelel az alábbi EK irányelvek alapvetőkövetelményeinek és rendelkezéseinek:

**98/37/EEC (...-ig 31.12.09), 2006/42/EC (...-tól 01.01.10), 2004/108/EC, 2000/14/EC**

Az alábbi EU harmonizált szabványok alkalmazásán alapul:

**EN60335-1, EN60335-2-77, EN836, EN50366, EN55014-1, EN61000-3-2, EN61000-3-3**

A maximális A. súlyozású hangnyomás szint  $L_{PA}$  a kezelőhelyzetében a fenti termék(ek) mintáján mérve megfelel a táblázatban a Level (szint) alatt közölt értékeknek.

A maximális kéz/kar vibráció súlyozott értéke az EN ISO 5349 szerint a fenti termék(ek) mintáján mérve, megfelel a táblázatban a Value (érték) alatt megadott értékeknek.

2000/14/EK: A mért hangteljesítmény  $L_{WA}$  és a garantált hangteljesítmény  $L_{WA}$  értékek megfelelnek a táblázatban közölt értékeknek.

Megfelelőség értékelési eljárás..... Annex VI

Kijelölt szerv..... Intertek, Cleeve Road  
Leatherhead, Surrey  
KT22 7SB, England

Newton Aycliffe 13/12/2007

M.Bowden

kutatási és fejlesztési Igazgató

Husqvarna UK Ltd.



Típus	MM360
Vágószélesség (cm)	36
Vágóél forgássebessége (rpm)	3,850
Táplálás (kW)	1500
Mért hangteljesítmény $L_{WA}$ (dB(A))	95
Garantált hangteljesítmény $L_{WA}$ (dB(A))	96
<b>Szint</b> (dB(A))	80.4
<b>Érték</b> (m/s <sup>2</sup> )	1.56
Súly (Kg)	12.4

# Przepisy Bezpieczeństwa



**Ostrzeżenie ! Wykaszarka jest urządzeniem mogącym stwarzać zagrożenie jeżeli używana będzie niezgodnie z zasadami bezpieczeństwa. Wykaszarka może spowodować poważne uszkodzenie ciała operatora lub osoby postronnej. Dlatego niezmiernie istotne jest staranne przeczytanie i zrozumienie instrukcji obsługi urządzenia. Każda osoba obsługująca wykaszarkę musi znać i przestrzegać wszystkie zalecenia i uwagi zawarte w niniejszej instrukcji.**

## Wyjaśnienie Symboli które znajdują się na Twoim Urządzeniu



Ostrzeżenie



Proszę uważnie przeczytać instrukcję obsługi i upewnić się, że wszystkie elementy układu sterowania oraz ich czynności są zrozumiałe.



Podczas koszenia zawsze trzymaj kosiarkę płasko na trawie. Przechylanie lub podnoszenie może spowodować wyrzucanie kamieni.



Uważaj na osoby postronne. Nie koś, gdy w obszarze koszenia znajdują się osoby trzecie - w szczególności dzieci, lub zwierzęta domowe.



Uważać na ostre krawędzie tnące – wyjąć wtyczkę z gniazda zasilającego przed rozpoczęciem prac konserwacyjnych lub gdy został uszkodzony kabel zasilający. Po wyłączeniu urządzenia, ostrza noża tnącego będą się jeszcze obracać przez jakiś czas.



Nie zbliżaj kabla zasilającego do elementów tnących

## Wskazówki ogólne

1. Ten produkt nie jest przeznaczony do użytku przez osoby (w tym dzieci) o obniżonych zdolnościach psychomotorycznych, czuciowych lub umysłowych bądź nie posiadających doświadczenia i odpowiedniej wiedzy, chyba że znajdują się one pod nadzorem lub instruktażem osoby odpowiedzialnej za bezpieczeństwo. Dzieci powinny znajdować się pod nadzorem, aby zapobiec bawieniu się produktem. Miejscowe przepisy prawa mogą nałożyć limit na wiek operatora.
2. Używaj kosiarki wyłącznie w sposób opisany w niniejszych instrukcjach i zgodnie z jej przeznaczeniem.
3. Nigdy nie używaj kosiarki gdy jesteś zmęczony, pod wpływem alkoholu, narkotyków lub lekarstw.
4. Operator lub użytkownik jest odpowiedzialny za wypadki lub zagrożenia innych osób lub ich własności.

## Elektryczność

1. Zalecane jest wykorzystanie urządzenia zabezpieczającego prądu szczytkowego (R.C.D.) nie większego niż 30mA. Nawet z zainstalowanym urządzeniem zabezpieczającym R.C.D. nie można zagwarantować 100%-go bezpieczeństwa i przez cały czas należy przestrzegać zasad bezpieczeństwa pracy. Sprawdzaj swoje urządzenie zabezpieczające R.C.D. zawsze gdy go używasz.
2. Przed użyciem należy sprawdzić stan kabla i wymienić, jeśli wykazuje oznaki uszkodzenia lub starzenia.
3. Nie używaj kosiarki, jeśli przewody elektryczne są uszkodzone lub wytarte.
4. Niezwłocznie wyjmij wtyczkę z gniazdka

sieciowego, jeśli kabel zostanie przecięty lub będzie uszkodzona izolacja. Nie dotykaj kabla, zanim nie odłączysz kosiarki od sieci. Nie naprawiaj przeciętego lub uszkodzonego kabla. Wymień go na nowy.

5. Kabel przedłużający musi być rozwinięty. Zwój kabla może ulec przegrzaniu i obniżyć sprawność kosiarki.
6. Trzymaj kabel z dala od kosiarki. Zawsze koś w górę i w dół od gniazdka, nigdy w koło.
7. Nie przeciągaj kabla wokół ostrych przedmiotów.
8. Przed wyłączeniem wtyczki w kosiarkę, przy rozłączaniu przedłużacza należy wpiwer wyciągnąć wtyczkę z gniazdka sieciowego.
9. Wyciąć, wyjmij wtyczkę z gniazdka sieciowego i sprawdź stan kabla **przed** zwinięciem go do przechowywania. Nie naprawiaj uszkodzonego kabla, wymień go na nowy.
10. Zawsze uważnie zwijaj kabel, unikając suptów.
11. Nie wolno nosić urządzenia trzymając je za kabel.
12. W trakcie rozłączania przedłużacza nie wolno ciągnąć za kabel. Zawsze należy trzymać za wtyczki.
13. Do zasilania wolno stosować jedynie napięcie zgodne z podanym na tabliczce znamionowej.
14. Wyroby Husqvarna są podwójnie izolowane według normy EN60335. Nie należy w żadnym wypadku podłączać uziemienia do jakiegokolwiek części wyrobu.

## Kable

Używaj wyłącznie kabli o przekroju 1.00mm<sup>2</sup> i o długości maksymalnej do 40 metrów.

## Maksymalne wielkości znamionowe:

Kabel o przekroju 1.00mm<sup>2</sup>, 100 amperów, 250V prąd zmienny.

1. Kable zasilające i przedłużacze dostępne są do nabycia w Centrum Serwisowym Husqvarna.
2. Używaj wyłącznie przedłużaczy które przeznaczone są do użytku na zewnątrz.

## Przed koszeniem

1. Podczas pracy z urządzeniem zawsze używaj solidnego obuwia i spodni z długimi nogawkami.
2. Zawsze sprawdź, czy na trawniku nie ma patyków, kamieni, kości, drutu i śmieci - nóż może je wyrzucić.
3. Przed użyciem urządzenia oraz po wystąpieniu uderzenia, należy sprawdzić czy występują ślady zużycia lub zniszczenia i odpowiednio je usunąć lub naprawić.
4. Wymień zużyte lub uszkodzone ostrza razem z zamocowaniami jako zestaw, aby zachować wyrównoważenie.

## W czasie pracy

1. Używaj kosiarki wyłącznie w świetle dziennym lub przy dobrym oświetleniu sztucznym.
2. O ile to możliwe, unikaj używania kosiarki na mokrej trawie.
3. Uważaj na mokrej trawie, gdyż możesz się poślizgnąć.
4. Zachowuj szczególną ostrożność na zboczach i pracuj w obuwiu przeciwpoślizgowym.
5. Koś w poprzek zbocza, nigdy w górę i w dół.
6. Zachowuj szczególną ostrożność przy zmianie kierunku na zboczu. Nigdy nie biegaj - chodź powoli.
7. Koszenie nad brzegami i na stromych zboczach

## Przepisy Bezpieczeństwa

- może być niebezpieczne. Nie wolno kosić trawy na **brzegach** lub **stromych** zboczach.
- Podczas koszenia nie idź do tyłu, bo możesz się przewrócić.
  - Nigdy nie koś trawy ciągnąc kosiarkę do siebie.
  - Zawsze wyłącz kosiarkę przed przesunięciem jej przez nie zatrawioną powierzchnię.
  - Nigdy nie używaj kosiarki z uszkodzonymi lub nie założonymi osłonami.
  - Zawsze, a szczególnie podczas włączania motoru należy trzymać ręce z dala od części tnącej.
  - Nie przechylaj kosiarki, gdy silnik pracuje - za wyjątkiem włączania i wyłączania. W tych przypadkach nie przechylaj więcej, niż absolutnie konieczne i unoś wyłącznie część od siebie najdalej. Przed przywróceniem kosiarki do pozycji poziomej zawsze miej obie ręce w pozycji roboczej na uchwycie.
  - Nie wkładaj rąk do wyrzutni trawy.
  - Nigdy nie podnoś i nie przenoś kosiarki, gdy pracuje lub jest podłączona do gniazdka sieciowego.
  - Wyjmij wtyczkę z gniazdka sieciowego:
- przed pozostawieniem kosiarki bez opieki nawet na chwilę;
  - przed usuwaniem blokady;
  - przed dokonaniem sprawdzenia, czyszczeniem lub regulacją kosiarki;
  - po uderzeniu w coś. Nie używaj kosiarki, dopóki się nie upewnisz, że cała kosiarka jest w dobrym stanie technicznym;
  - jeśli kosiarka wibruje nadmiernie. Natychmiast znajdź przyczynę. Nadmierne wibracje mogą spowodować obrażenia ciała.

### Konserwacja i przechowywanie

- Dbaj aby wszystkie nakrętki i śruby były zawsze i dociągnięte.
- Przygotowanie kosiarki do zastosowania
- Dla zapewnienia bezpieczeństwa wymieniaj części zużyte lub uszkodzone.
- Stosować wyłącznie części zamienne i osprzęt przeznaczony dla Waszego urządzenia.
- Zachowuj ostrożność podczas regulacji kosiarki, aby uniknąć złapania palców między obrotowymi ostrzami a nieruchomymi elementami kosiarki.

## Zespół Wałka

- Nie spinać razem wałka przed ustawieniem go za pomocą kołków ustalających (B1)
- Ustawić urządzenie spodem do góry. (B2)
  - Przełożyć obie połówki wałka przez kołki ustalające tak jak pokazano na **rys. B3**
  - Spiąć wałek we właściwej pozycji. (B4)

## Praca z urządzeniem

**Produkt może być stosowany do koszenia trawy na trzy sposoby:-**

- Z koszem na pokos:-** trawa jest skutecznie zbierana i gromadzona w koszu. (H)
- Z funkcją ściółkowania:-** trawa jest drobno

siekana i pozostawiana jako warstwa kompostowa (J)

- Z otwartym tylnym wylotem:-** długa trawa jest skutecznie koszona, bez konieczności opróżniania kosza (K)

### INSTRUKCJA OBSŁUGI

Akumulatorowa podkaszarka do trawy  
MM360  
Instrukcja obsługi  
Wydanie I, 2007

### DANE TECHNICZNE

Napięcie zasilania	230V
Moc silnika	1.5 kW
Klasa izolacji	II
Ciężar	12.4 kg

### UWAGA !

Znaki bezpieczeństwa na urządzeniu muszą być widoczne i utrzymywane w czystości. W razie ich uszkodzenia lub utraty należy je wymienić lub uzupełnić w autoryzowanym punkcie serwisowym

### UWAGA !

Podkaszarka przeznaczona jest wyłącznie do zastosowań przydomowych i nie może być używana w innym celu niż podkaszanie trawy i krawędziowanie brzegów trawnika.

Firma Flymo zastrzega sobie możliwość zmiany parametrów technicznych w ramach ciągłego unowocześniania urządzeń. Druki gwarancji wydawane są przy zakupie urządzenia. Przepisy gwarancyjne określone są na Karcie Gwarancyjnej.

## Informacje z Zakresu Ochrony Środowiska

Produkty firmy Husqvarna do stosowania na zewnątrz pomieszczeń zostały wytworzone z zachowaniem wymogów Systemu Gospodarki Ekologicznej (Environmental Management System) (ISO 14001) przy wykorzystaniu, jeśli to możliwe, elementów wyprodukowanych w sposób najbardziej przyjazny dla środowiska z zachowaniem procedur stosowanych przez tę firmę oraz przy uwzględnieniu wtórnego wykorzystania produktów po ich zużyciu.

- Opakowanie nadaje się do wtórnego wykorzystania i zostało oznaczone (jeśli to możliwe) w sposób ułatwiający segregację dla potrzeb wykorzystania odpadów.
- Podczas utylizacji użytego produktu należy zachować wymogi ochrony środowiska.
- W razie potrzeby należy skontaktować się z lokalnymi władzami w celu uzyskania informacji na temat utylizacji produktu.

Symbol  na produkcie lub jego opakowaniu oznacza, że po utracie wartości użytkowej dany wyrób nie może być traktowany tak jak inne odpady. Należy przekazać go do punktu zbiórki urządzeń elektrycznych i elektronicznych przeznaczonych do recyklingu. Przestrzegając zalecanych zasad postępowania ze użytym produktem zapobiegasz ewentualnym negatywnym konsekwencjom dla zdrowia i środowiska, jakie mogłyby nastąpić w wyniku niewłaściwego sposobu pozbycia się wyrobu. Szczegółowych informacji na temat recyklingu tego produktu mogą udzielić władze lokalne, służby zajmujące się wywozem śmieci lub pracownicy sklepu, w którym produkt został zakupiony.

## Zalecana obsługa techniczna

- Produkt jest oznaczony przy pomocy srebrno-szarej tabliczki znamionowej w sposób umożliwiający jednoznaczną identyfikację.
- Zalecamy, aby produkt poddawany był przeglądowi technicznemu przynajmniej raz na rok; przy czym częstotliwość przeglądów zwiększa się jeśli urządzenie jest używane dla celów profesjonalnych.

## EC DEKLARACJA ZGODNOŚCI

Husqvarna UK Ltd., Aycliffe Industrial Park  
Newton Aycliffe, Co. Durham, DL5 6UP, England

Deklarujemy z całą odpowiedzialnością że nasz produkt(y) ;

Kategoria..... **Kosiarka rotacyjna elektryczna**

Typ ..... **MM360**

Identyfikacja serii..... **Patrz Tabliczka Znamionowa Wyrobu**

Rok Produkcji..... **Patrz Tabliczka Znamionowa Wyrobu**

Spełniają zasadnicze wymagania i warunki następujących dyrektyw EC :

**98/37/EEC (od 31.12.09), 2006/42/EC (do 01.01.10), 2004/108/EC, 2000/14/EC**

na podstawie zastosowanych następujących norm EU :

**EN60335-1, EN60335-2-77, EN836, EN50366, EN55014-1, EN61000-3-2, EN61000-3-3**

Maksymalny poziom natężenia dźwięku  $L_{pA}$  w pozycji operatora, zarejestrowany z przykładowego ww. urządzenia odpowiada Poziomowi podanemu w tabeli.

Maksymalny poziom vibracji ręki/ramienia mierzony zgodnie z normą EN ISO 5349 zarejestrowany z przykładowego ww. urządzenia odpowiada Wielkości podanej w tabeli.

2000/14/EC: Mierzony Poziom Natężenia Dźwięku  $L_{WA}$  oraz Gwarantowany Poziom Natężenia Dźwięku  $L_{WA}$  są zgodne z wielkościami podanymi w tabelach.

Procedura Oceny Zgodności..... **Annex VI**

Organ Uprawniony..... **Intertek, Cleeve Road  
Leatherhead, Surrey  
KT22 7SB, England**

Newton Aycliffe 13/12/2007

M.Bowden

Dyrektor ds. Rozwoju i Badań

Husqvarna UK Ltd.



Typ	MM360
Szerokość koszenia (cm)	36
Prędkość Obrotowa Urządzenia Tnącego (rpm)	3,850
Zasilanie (kW)	1500
Mierzony Poziom Natężenia Dźwięku $L_{WA}$ (dB(A))	95
Gwarantowany Poziom Natężenia Dźwięku $L_{WA}$ (dB(A))	96
<b>Poziom (dB(A))</b>	<b>80.4</b>
<b>Wartość (m/s<sup>2</sup>)</b>	<b>1.56</b>
Odwaznik (Kg)	12.4

# Bezpečnostní upozornění



Pokud se výrobek nepoužívá řádným způsobem, může být nebezpečný! Výrobek může způsobit vážné zranění operátora a jiných osob. Výstražná upozornění a bezpečnostní pokyny je třeba dodržovat, aby byla zajištěna přiměřená bezpečnost a efektivnost při používání výrobku. Operátor zodpovídá za dodržování výstražných upozornění a bezpečnostních pokynů uvedených v této příručce a na výrobku.

## Vysvětlivky k symbolům na výrobku



Vfstraha



Přečtíte si návod k obsluze a seznamte se s vřznamem značek i bezpečnostních symbolů používaných v tomto návodu a na stroji



Při sekání vždy udržujte sekačku na zemi. Naklánění nebo zvedání sekačky může způsobit vyhadzování kamenů



Okolo stojící osoby udržujte mimo sekačku. Nesekejte, pokud jsou v oblasti sekání osoby, především děti nebo domácí zvířata



Pozor na ostré nože – vytáhněte zástrčku ze sítě před údržbou nebo pokud je poškozen kabel. Po vypnutí sekačky se nože nadále otáčejí.



Udržujte přívodní kabel mimo jezdící nástroje



## Všeobecné pokyny

- Tento produkt není určen k použití osobami (včetně dětí) s omezenými fyzickými, smyslovými nebo duševními schopnostmi anebo nedostatkem zkušeností a znalostí, pokud nejsou pod dohledem anebo jim nebyly dány pokyny týkající se použití produktu osobou odpovědnou za jejich bezpečnost. Děti by měly být pod dohledem, aby bylo zajištěno, že si s produktem nehrájí. Místní předpisy mohou omezovat věk operátora.
- Sekačku používejte pouze způsobem, popsáním v tomto návodu a k popsáním funkcím.
- Nikdy neobsluhujte sekačku, když jste unavení, nemocní nebo pod vlivem alkoholu, drog nebo léků.
- Obsluha nebo uživatel je zodpovědný za nehody anebo rizika jiných osob a jejich majetku.

## Pokyny k elektrickým součástem

- Doporučujeme používat zařízení k omezení zbytkového proudu (RCD) se spouštěcím proudem nepřesahujícím 30mA. Ani s RCD nelze stoprocentně zaručit bezpečnost a je třeba neustále dodržovat bezpečné pracovní postupy. Při každém použití RCD zkontrolujte.
- Před použitím zkontrolujte, zda není kabel poškozen. Vyměňte ho, pokud jeví známky poškození nebo stárnutí.
- Sekačku nepoužívejte, pokud jsou elektrické kabely poškozeny anebo opotřebovány.
- Pokud je kabel rozřiznutý anebo pokud je poškozena izolace, okamžitě odpojte dodávku elektrického proudu. Nedotýkejte se elektrických součástí kabelu, dokud není dodávka elektrického proudu přerušena. Rozřiznutý nebo poškozený kabel neopravujte. Vyměňte ho za nový.
- Váše prodlužovací kabel musí být rozvinutý. Svinuté kabely

- se mohou přehřívat a snižovat tak účinnost vaří sekačky.
- Kabel udržujte mimo sekačku. Vždy pracujte mimo zdroj elektrického proudu a pohybujte se směrem dopředu a dozadu, nikdy v kruzích.
- Netahajte kabel kolem ostrých předmětů.
- Před odpojením zástrčky, konektoru kabelu nebo prodlužovacího kabelu vždy vypněte přívod elektrického proudu.
- Před svinutím kabelu k uskladnění vypněte sekačku, vytáhněte zástrčku z přívodu elektrického proudu a zkontrolujte elektrický kabel, zda nejeví známky poškození nebo stárnutí. Neopravujte poškozený kabel. Vyměňte ho za nový.
- Kabel vždy svinujte opatrně. Vyhnete se zkroucení.
- Při přenášení nedržte sekačku za kabel.
- Nikdy nerozpojujte jakékoliv zásuvkové spoje taháním za kabel.
- Sekačku připojujte pouze k takovému síťovému napětí, které odpovídá jmenovité hodnotě vyznačené na výrobním štítku.
- Vřrobky Husqvarna mají dvojitou izolaci podle normy EN60335. Změnění by nemělo být za žádných okolností spojeno s řádnou částí výrobku.

## Napojení na elektrickou síť

- K napojení na elektrickou síť je možné použít prodlužovací kabel s pohyblivou zásuvkou odolnou proti stikající vodě. Napojení zástrčky na přívodní kabel může provést pouze osoba s příslušnou kvalifikací podle vyhlášky č. 50/1978 Sb. Na připojovací šňůru se musí použít kabel odpovídající č. SN 34 0350 a č. SN 37 5053. Prodlužovací šňůra nesmí být libovolně dlouhá:
  - pro délku do 40 m vodič s průřezem 1mm<sup>2</sup>
  - pro délku do 50 m vodič s průřezem 1,5mm<sup>2</sup>Používejte kabel HO7RN-F
- Zásuvka pro připojení vyřinače se doporučuje vybavit dle č. SN 33 2000-4-47 proudovým chráničem (FI). Jeho rozdílový vybavovací proud nepřekrojuje 30 mA.

## Připrava

- Při používání vřrobku noste pevnou obuv a dlouhé kalhoty.
- Ujistěte se, že na trávníku nejsou klacky, kamení, kosti, drát anebo sušl mohlo by dojít k jejich odhazování bitem.
- Než začnete sekačku používat a po nárazu, zkontrolujte, zda není poškozená či opotřebovaná. Pokud je třeba, proveďte opravu.
- Vyměňte opotřebované nebo poškozené nůžky spolu s jeho spojovacími prvky, aby byla zachována rovnováha.

## Použití

- Sekačku používejte pouze za denního světla nebo při dobrém umělém osvětlení.
- Vyhnete se použití sekačky v mokré trávě, pokud je to možné.
- V mokré trávě postupujte opatrně, mohli byste uklouznout.
- Na svahu noste protiskluzovou obuv.
- Sekejte ve tvaru terénu svahu, nikdy nepostupujte nahoru a dolů.
- Při změně směru na svahu postupujte se zvěnou pozorností. Chodte, nikdy neběhejte.
- Sekání na náspech a svazích může být nebezpečné. Nesekejte na náspech a prudkých svazích.
- Při sekání necouvejte, mohli byste zakopnout.
- Nikdy nesekejte trávu přitahováním sekačky k sobě.
- Před přesunem sekačky přes jiné povrchy než trávu sekačku vypněte.
- Nikdy nepoužívejte sekačku s poškozenými vodicími plochami anebo bez správně nastavených vodicích ploch.
- Neustále udržujte ruce a nohy mimo jezdících nástrojů

## Bezpečnostní upozornění

a zvláště při zapínání motoru.

13. Nenaklánějte sekačku za běhu motoru. Vřjímkou je spouštění a vypínání. V těchto případech nenaklánějte sekačku více než je zcela nezbytné a zvedejte pouze tu část, která je mimo dosah obsluhy. Vždy zajistěte, abyste měli obě ruce v provozní poloze před tím, než položíte zařízení zpět na zem.
14. Nedávejte ruce do blízkosti výsypky trávy.
15. Nikdy zvedejte nebo nepřejíždějte sekačku za provozu nebo pokud je stále zapojena k přívodu elektrického proudu.
16. Zastríčku vytáhněte z přívodu elektrického proudu:
  - před tím, než zanecháte sekačku bez dozoru po jakkoli dlouhou dobu;
  - před ištění ucpání;
  - před kontrolou, ištěním nebo prací na zařízení;
  - když narazíte na jakýkoli předmět. Vaše sekačku nepoužívejte dokud se neujistíte, že je celá sekačka v

- bezpečném provozním stavu;
- když začne sekačka neobvyklým způsobem vibrovat. Přezkoumejte a opravu sekačky svězte odbornému servisu. Nadměrné vibrace mohou být příčinou zranění.

### Údržba a uskladnění

1. Udržujte všechny matice a šrouby utažené, abyste zajistili, že je sekačka v bezpečném provozním stavu.
2. Pravidelně kontrolujte kolo na trávu, zda není opotřebované nebo poškozené.
3. Z důvodu bezpečnosti vyměňujte opotřebované nebo poškozené části.
4. Používejte pouze náhradní díly a doplňky specifikované pro váš výrobek.
5. Při nastavování sekačky postupujte opatrně, abyste zabránili zachycení prstů mezi pohyblivými a pevnými částmi zařízení.

## Montáž válce

- Válec nespojujte před umístěním přes polohovací kolíky (B1)
1. Otočte produkt vzhůru nohama. (B2)

2. Umístěte obě poloviny válce přes polohovací kolíky, jak je zobrazeno na obr. B3
3. Válec spojte dohromady, aby byl zajištěn do místa. (B4)

## Použití

Váš produkt můžete používat k sekání trávy n sledujícími metodami:-

1. **S přípevným sběrným košem na trávu:**- tráva se efektivně sbírá a pěchuje do sběrného koše. (H)

2. **S přípevnou mulčovací zátkou:** odřezky trávy se jemně sekají, aby vracely živiny do trávníku (J)
3. **Vyhadzování zadem:** Efektivní sekání vysoké trávy, aniž by bylo třeba vyprazdňovat sběrný koš (M)

## Záruka a záruční politika

Pokud bude během záruční doby shledána vada kteréhokoliv dílu způsobená chybou výrobou, firma Husqvarna UK Ltd. prostřednictvím svého autorizovaného servisního střediska poskytne zákazníkovi bezplatnou opravu nebo výměnu za předpokladu, že:

- a) Vada je nahlášena přímo autorizované opravě.
  - b) Je předloženo potvrzení o nákupu.
  - c) Vada není způsobena nesprávným používáním, nedbalostí nebo nesprávným nastavením uživatelem.
  - d) K vadě nedošlo běžným opotřebením.
  - e) Na zařízení nebyl proveden servis nebo opravy, nebylo demontováno a nebyly na něm prováděny změny osobou, která není autorizovaná firmou Husqvarna UK Ltd..
  - f) Zařízení nebylo zapůjčováno.
  - g) Zařízení je ve vlastnictví původního kupujícího.
  - h) Zařízení nebylo používáno ke komerčním účelům.
- Tato záruka je dodatkem k zákonným právům zákazníka a žádným způsobem tato práva neomezuje.

Poruchy z následujících důvodů nejsou kryty, proto je důležité přečíst si pokyny v příručce operátora a porozumět, jak postupovat při obsluze a údržbě zařízení:

### Závady, které záruka nepokrývá:

- \* Vady důsledkem nenahlášení počáteční vady.
- \* Vady důsledkem náhlého nárazu.
- \* Poruchy vzniklé nepoužíváním výrobku v souladu s pokyny a doporučeními uvedenými v příručce operátora.
- \* Zařízení, která jsou zapůjčována, tato záruka nekryje.
- \* Dále uvedené díly jsou považovány za díly, které se opotřebávají a jejich životnost závisí na pravidelné údržbě, a proto nejsou běžně předmětem platného nároku na náhradu škody podle záruky: nože, elektrický přívodní kabel.
- \* **Pozor!** Firma Husqvarna UK Ltd. nepřijímá zodpovědnost podle této záruky za vady způsobené zcela nebo částečně, přímo nebo nepřímo instalací nebo výměnou částí nebo instalací dodatečných částí, které nejsou vyrobeny nebo schváleny firmou Husqvarna UK Ltd. a nebo pokud bylo zařízení jakýmkoli způsobem modifikováno.

### CZ - TECHNICKÁ DATA

Šířka záběru	36 cm
Napětí	230V
Příkon	1,5 kW
Posuv struny	automatický
Hmotnost bez obalu	12.4 kg

### Likvidace stroje po skončení jeho životnosti

V souladu s platnými předpisy o odpadech a ochraně životního prostředí je třeba zachovat doporučené postupy likvidace jednotlivých (kovových, plastových) částí stroje, se kterými Vás seznámí nejbližší autorizované servisní místo.



## Informace Týjající se Životního Prostředí

Výrobky Husqvarna UK Ltd. jsou vyráběny v souladu s Řídicím systémem pro životní prostředí (ISO 14001), z dílů, které jsou, pokud je to možné, vyráběny způsobem co nejméně škodlivým k životnímu prostředí, podle výrobních postupů firmy s možností recyklace dílů na konci životnosti výrobku.

- Obalový materiál lze recyklovat a díly z umělé hmoty jsou označeny štítky (pokud je to možné) pro recyklaci dle kategorií.
- Při likvidaci výrobku na konci jeho životnosti je nezbytné zachovávat doporučené postupy s ohledem na ochranu životního prostředí.
- V případě nutnosti Vám bližší informace o likvidaci podá příslušný místní úřad.



Tento symbol na výrobku nebo na obalu znamená, že s výrobkem nelze nakládat jako s odpadem domácnosti. Výrobek je třeba odnést do příslušného sběrného místa k recyklaci elektrických a elektronických zařízení. Zajištěním řádné likvidace výrobku pomůžete předejít potenciálním záporným vlivům na životní prostředí a lidské zdraví, které by se mohly projevit v případě likvidace tohoto výrobku neopatřičně způsobem. Podrobnější informace o recyklaci tohoto výrobku si vyžádejte na Vašem obecním úřadu, od firmy zabývající se likvidací domácího odpadu anebo v prodejně, kde jste výrobek zakoupili.

## Servisní doporučení

- Každý výrobek je identifikován jedinečným stříbro-černým typovým štítkem.
- Důrazně doporučujeme provádět servis vašeho zařízení nejméně každých dvanáct měsíců a častěji, pokud zařízení používáte k profesionální aplikaci.

## ES PROHLÁŠENÍ O SHODĚ

Husqvarna UK Ltd., Aycliffe Industrial Park  
Newton Aycliffe, Co. Durham, DL5 6UP, England

Prohlašuje na základě výhradní odpovědnosti, že produkt(y);

Kategorie..... **Elektrická rotační sekačka na trávu**

Typ..... **MM360**

Identifikace Série..... **Viz Výrobní štítek**

Rok výroby..... **Viz Výrobní štítek**

Splňuje základní požadavky a předpisy následujících směrnic ES:

**98/37/EEC (do 31.12.09), 2006/42/EC (od 01.01.10), 2004/108/EC, 2000/14/EC**

založeno na následujících použitých harmonizovaných norem EU:

**EN60335-1, EN60335-2-77, EN836, EN50366, EN55014-1, EN61000-3-2, EN61000-3-3**

Maximální vážená hladina akustického tlaku  $L_{PA}$  u postavení operátora, zaznamenaná na vzorku výše uvedeného produktu(ů) odpovídá hladině uvedené v tabulce.

Maximální vážená hodnota vibrace ruky / paže měřená podle normy EN ISO 5349 na vzorku výše uvedeného produktu(ů) odpovídá hodnotě uvedené v tabulce.

2000/14/ES: Hodnoty naměřená intenzity zvuku  $L_{WA}$  a zaručené intenzity zvuku  $L_{WA}$

odpovídají tabulkovým hodnotám.

Postup hodnocení shody..... **Annex VI**

Notifikován orgán..... **Intertek, Cleeve Road  
Leatherhead, Surrey  
KT22 7SB, England**

Newton Aycliffe 13/12/2007

M.Bowden

Research & Development Director

Husqvarna UK Ltd.



Typ	MM360
Šířka sekání (cm)	36
Rotační rychlost řezného nástroje (rpm)	3,850
Výkon (kW)	1500
Naměřená intenzita zvuku $L_{WA}$ (dB(A))	95
Zaručená intenzita zvuku $L_{WA}$ (dB(A))	96
<b>Úroveň</b> (dB(A))	<b>80.4</b>
<b>Hodnota</b> (m/s <sup>2</sup> )	<b>1.56</b>
Váha (Kg)	12.4

# Bezpečnostne Predpisy



Pokud se výrobek nepoužívá řádným způsobem, může být nebezpečný! Výrobek může způsobit vážné zranění operátora a jiných osob. Výstražná upozornění a bezpečnostní pokyny je třeba dodržovat, aby byla zajištěna přiměřená bezpečnost a efektivnost při používání výrobku. Operátor zodpovídá za dodržování výstražných upozornění a bezpečnostních pokynů uvedených v této příručce a na výrobku.

## Vysvětlivky symbolov na vaom vřbroku



Upozornenie



Starostlivo si prečítajte návod na obsluhu.



Počas kosenia vždy udržiavajte kosačku na zemi. Nakláňaním, alebo zdvihanim kosačky môže dôjsť k odletovaniu kameňov.



Okolostojace osoby udržiavajte mimo dosahu. Nekoste, ak sú ľudia (najmä deti, alebo zvieratá) na kosenej ploche.



Dávajte pozor na ostré želepe – pred údržbou alebo v prípade poškodenia kábla vytiahnite zo zdroja elektrickej energie. Želepe sa otáčajú aj po vypnutí zariadenia.



Kábel od zdroja elektrickej energie držte mimo rezných plôch



## Všeobecné pokyny

- Tento výrobok nemôžu používať osoby (vrátane detí) so zníženou fyzickou, zmyslovou alebo mentálnou dispozíciou, prípadne osoby bez dostatočnej skúsenosti a znalosti, s výnimkou prípadov, kedy sú pod dozorom alebo boli poučené o použití výrobku osobou, ktorá zodpovedá za ich bezpečnosť. Deti by mali byť pod dozorom, aby ste zabezpečili, že sa s výrobkom nehrajú. Miestne predpisy môžu obmedzovať veľkosť používateľov.
- Kosačku používajte iba tak a na také práce, ktoré sú opísané v tomto návode.
- Nikdy neobsluhujte kosačku keď ste unavení, chorí, pod vplyvom alkoholu, drog, alebo liekov.
- Obsluhujúca osoba, alebo užívateľ je zodpovedný za nehody a riziká spôsobené inými osobami a ich majetku.

## Elektrické pokyny

- Doporučujeme použiť Residual Current Device R.C.D. (zariadenie zostatkového prúdu) s maximálnou hodnotou prúdu 30 mA. Stopercentná bezpečnosť nemôže byť garantovaná ani s inštalovaným R.C.D. Preto je nevyhnutné vždy dodržiavať bezpečnosť práce. R.C.D. skontrolujte pri každom použití.
- Pred použitím skontrolujte kábel, či nie je poškodený. Vymeňte ho, ak zbadáte znaky poškodenia, alebo zosustatia.
- Kosačku nepoužívajte, ak sú elektrické káble poškodené, alebo opotrebované.
- Okamžite odpojte z elektrickej siete ak sa prerezal kábel, alebo porušila izolácia. Nedotýkajte sa elektrického kábla, keď nie je odpojený zo zdroja elektrického napätia. Rozrezaný, alebo poškodený kábel neopravujte. Nahraďte ho novým.
- Predlžovací kábel musí byť rozvinutý. Navinuté káble sa

- môžu prehrievať a znižovať účinnosť kosačky.
- Kábel udržiavajte mimo dosahu kosačky. Vždy pracujte vo vzdialenosti od zdroja napájania a kosačkou pohybujte tam a späť nikdy nekoste v kruhoch.
  - Kábel nefňhajte okolo ostrých predmetov.
  - Vždy vytiahnite zástrčku z elektrickej siete pred odpojením káblového konektora, alebo predlžovacieho kábla.
  - Pred navinutím kábla na uskladnenie vypnite kosačku, vytiahnite zástrčku zo siete a skontrolujte napájací elektrický kábel či nie je poškodený, alebo starý. Poškodený kábel neopravujte, nahraďte ho novým.
  - Vždy opatrne navíňte kábel, vyhnete sa zauzleniu.
  - Výrobok nikdy nepremiestňujte ťahaním za kábel.
  - Pri od pájaní kábla nefňhajte za kábel, ale za koncovku.
  - Pristroj je dovolené pripájať iba na striedavý prúd o napätí, ktoré je uvedené na štítku.
  - Výrobky firmy Husqvarna sú dvojnásobne bezpečnostne napojené na EN60335. Za ťiadnych okolností nesmie byť uzemnenie napojené ku ťiadnej časti tohoto výrobku.

## Kábel

Používajte vťhradne káble 1,00 mm<sup>2</sup> v maximálnej dĺžke 40 metrov.

## Maximálne parametre:

Kábel 1,00 mm<sup>2</sup>, 10 A, 250V AC

- Hlavné aj predlžovacie káble sú v predaji v miestnom servisnom stredisku záhradných výrobkov Husqvarna.
- Používajte vťhradne káble určené pre vonkajšie použitie.

## Príprava

- Pri použití výrobku noste vždy pevnú obuv a dlhé nohavice.
- Skontrolujte či na trávníku nie sú palice, kamene, kosti, drôty, alebo úlomky ktoré by mohli byť železné vyhodene do okolia.
- Pred použitím stroja a po akejkoľvek manipulácii s ním, skontrolujte, či stroj nie je opotrebovaný alebo poškodený a preveďte potrebné opravy.
- Opotrebované, alebo poškodené želepe vymeňte spolu s patríčnými, upínacími súčiastkami, aby bola zachovaná rovnováha.

## Použitie

- Kosačku používajte iba počas dňa, alebo za dobrého umelého osvetlenia.
- Ak je to možné vyhnete sa používaniu kosačky na mokrej tráve.
- Dávajte si pozor na mokrej tráve - mohli by ste sa myknúť
- Zvťená starostlivosť obuv je potrebná na svahoch. Noste protišmykovú obuv.
- Koste naprieč svahu nikdy nie hore a dolu.
- Zvťená opatnosť je potrebná pri zmene smeru kosenia na svahoch. Krájajte, nikdy nebežte.
- Kosenie na brehoch a svahoch môže byť nebezpečné. Kosačku nepoužívajte na brehoch riek alebo na strmých svahoch.
- Pri kosení nečúvajte, mohli by ste zakopnúť
- Nikdy nekoste trávu ťhaním kosačky smerom k sebe.
- Kosačku vypnite predtým, ako ju budete ťliafiť po netravných povrchoch.
- Nikdy neobsluhujte kosačku s poškodenými krytmi, alebo bez krytov.
- Vždy, a obzvlášť pri startovaní motora, sa nedotýkajte ani rukami ani nohami rezných častí stroja.
- Za chodu motora kosačku nenakláňajte, okrem zapínania a vypínania. V tomto prípade ju nenakloíte viac než absolútne nevyhnutné a zdvihnete

## Bezpečnostne Predpisy

- iba riasť ktorá je vzdialená od obsluhujúcej osoby. Pred položením kosačky na zem skontrolujte či máte obe ruky na miestach určených na obsluhovanie.
14. Nekláďte ruky do blízkosti odvodu pokosenej trávy
  15. Kosačku nikdy nezdvíhajte alebo neprenášajte za chodu, alebo keď je pripojená do siete.
  16. V nasledovných prípadoch vyťahnite zástrčku zo siete:
    - pred ponechaním kosačky bez dozoru na akúkoľvek dobu
    - pred čistením upchatia
    - pred kontrolou, čistením alebo prácou na zariadení
    - ak narazíte na predmet kosačku nepoužívajte ať kým si neoveríte jej prevádzky schopnosť
    - ak začne kosačka abnormálne vibrovať okamžite ju skontrolujte. Nadmerná vibrácia môže spôsobiť zranenie.

### Údržba a uskladňovanie

1. Udržujte všetky matice, svorníky a skrutky utiahnuté, aby ste mali istotu, že kosačka je v dobrom pracovnom stave.
2. Často kontrolujte schránku na trávu, či nie je opotrebovaná, alebo poškodená.
3. Kôli bezpečnosti vymieňajte opotrebované, alebo poškodené súčiastky.
4. Používajte len náhradné diely a doplnky, ktoré sú špecifikované pre váš stroj.
5. Pri nastavovaní dávajte pozor, aby nedošlo k pricviknutiu prstov medzi pohybujúce sa časti stroja.

## Montáž valcovača

### • Časti valca spojte až po: umiestnení nad

#### lokalizačné kolíky (B1)

1. Výrobok otočte naruby. (B2)

2. Obe časti valca umiestnite nad lokalizačné kolíky podľa obrázku B3.

#### 3. Valec spojte a bezpečne umiestnite na správne miesto. (B4)

3. Valec spojte a bezpečne umiestnite na správne miesto. (B4)

## Použitie

### Tento výrobok môžete použiť na sekanie trávy pomocou nasledovných metód:-

1. **Zabudovaný kontajner na trávu:** praktický a kompaktný zber trávy do kontajnera na trávu. (H)

2. **Zabudovaná zátka na kompost:** tráva sa seká na drobné kúsky, pričom sa výživné látky dostávajú naspäť do trávy. (J)

3. **Vypúšťanie trávy vzuadu:** Praktické kosenie vysokej trávy bez potreby vyprázdňovať kontajner na trávu (K).

## Záruka a záručná politika

Firma Husqvarna UK Ltd. prostredníctvom svojich autorizovaných servisných stredísk vykoná opravu, alebo výmenu poškodeného výrobku bezplatne ak uplatní zákazník svoj nárok v čase platnosti záručnej doby a sú splnené nasledovné podmienky:

- a) závrada je nahlásená okamžite u predajcu výrobku
- b) bol predložený riadne vyplnený záručný list a pokladničný doklad
- c) závrada nebola spôsobená nesprávnym používaním, nedbalosťou alebo chybným nastavením zo strany užívateľa
- d) závrada nenastala následkom bežného opotrebovania
- e) stroj nebol nastavovaný, opravovaný, alebo rozoberaný nikým iným ako osobou autorizovanou firmou Husqvarna UK Ltd.
- f) stroj nebol nikdy prenajímaný
- g) stroj je stále vo vlastníctve pôvodného majiteľa (kúpujúceho)
- h) stroj nebol používaný mimo územia Slovenskej republiky
- i) stroj nebol používaný na komerčné účely

Závrady ktoré sú uvedené nižšie nespádajú do záruky a preto je veľmi dôležité aby ste si prečítali pokyny uvedené v návode na použitie zakúpeného stroja a dokonale porozumeli jeho obsahu z hľadiska ovládania a údržby.

### Záruka sa nevzťahuje na nasledovné závrady:

- 1) Výmena výžiniacieho lanka.
- 2) Závrady, ktoré nastanú v dôsledku neohlásenia počiatkovej závrady.
- 3) Závrady, ktoré vznikli následkom nárazu na cudzí predmet
- 4) Závrady, ktoré vzniknú v dôsledku nepoužívania výrobku v súlade s pokynmi a doporučeniami, ktoré sú uvedené v návode na použitie stroja.
- 5) Škody vzniknuté ohňom, nehodou, odcudzením, zničením, alebo zanedbaním starostlivosti o výrobok. Na škody vzniknuté nesprávnou inštaláciou, úpravou alebo pozmenením technických parametrov stroja a na škody vzniknuté prepravou od alebo k zákazníkovi.
- 6) Pri neoprávnenej zmene údajov v záručnom liste.
- 7) Pri preťažení výrobku

Nasledujúce položky sú považované za spotrebné diely u ktorých dochádza počas prevádzky k opotrebovaniu a ich životnosť závisí od pravidelnej údržby a preto sa na ne nevzťahuje záručné podmienky: čepele, elektrický kábel.

**Upozornenie:** Firma Husqvarna UK Ltd. nepreberá akúkoľvek zodpovednosť za titulu záruky za poruchy alebo škody, ktoré vznikli v dôsledku výmeny častí stroja alebo montáž takého príslušenstva k stroju, ktoré nebolo vyrobené alebo schválené firmou Husqvarna UK Ltd., alebo boli spôsobené akoukoľvek nepovolenou úpravou stroja.  
Prepravné doprava alebo cestovné náklady nie sú predmetom tejto záruky.

## Informácie Ohľadne Ochrany Životného Prostredia

Výrobky firmy Husqvarna sú vyrobené na základe Riadiaceho systému ochrany životného prostredia (ISO 14001), ktorý využíva (tam, kde je to využiteľné) komponenty vyrobené spôsobom, ktorý v súlade s firemnými postupmi a s potencionálnym recyklovaním na konci životnosti produktu, rešpektuje podmienky ochrany životného prostredia.

- Obal je zhotovený z recyklovateľného materiálu a umelohmotné časti sú označené (tam, kde je to využiteľné) kategóriou recyklovania.
- Pri produktoch s limitovanou životnosťou je nutné brať do úvahy ochranu životného prostredia.
- V prípade potreby získania informácií o likvidácii odpadu, kontaktujte miestny úrad.

 Symbol na výrobku alebo na jeho obale označuje, že výrobok sa nesmie považovať za domáci odpad, a musí sa odovzdať do príslušného zberného centra, kde sa zrecykluje jeho elektrické a elektronické zariadenie. Zabezpečením správneho skartovania výrobku prispějete k prevencii potenciálnych negatívnych následkov na životné prostredie a zdravie človeka, ktoré mohli byť zapríčinené nesprávnou likvidáciou tohto výrobku. Ďalšie informácie o recyklovaní tohto výrobku sa dozviete na miestnom úrade, v organizácii, ktorá zabezpečuje likvidáciu domáceho odpadu alebo v predajni, kde ste výrobok kúpili.

## Servisné rady

- Váš výrobok je označený originálnym štítkom striebornej a čiernej farby.
- Vysoko doporučujeme kontrolovať stav stroja minimálne každých dvanásť mesiacov, častejšie pri profesionálnom použití stroja.

## EC PREHLÁSENIE O PRÁVNEJ SPÔSOBILOSTI TOVARU

Husqvarna UK Ltd., Aycliffe Industrial Park  
Newton Aycliffe, Co. Durham, DL5 6UP, England

Potvrdzujeme podľa nášho vedomia a svedomia, že výrobok:

Kategória..... **Elektrická rotačná kosačka na trávu**

Typ ..... **MM360**

Identifikácia série..... **Vid Štítko Parametrov Výrobku**

Rok výroby..... **Vid Štítko Parametrov Výrobku**

Je v súlade so základnými požiadavkami a nariadeniami nasledovných EC noriem: **98/37/EEC (do 31.12.09), 2006/42/EC (od 01.01.10), 2004/108/EC, 2000/14/EC** na základe nasledovných použitých EU harmonizovaných noriem.

**EN60335-1, EN60335-2-77, EN836, EN50366, EN55014-1, EN61000-3-2, EN61000-3-3**

Maximálna nameraná úroveň hluku  $L_{PA}$  pri operátorovi, zaznamenaná na vzorke horeuvedeného výrobku(výrobkov) je v súlade s **úrovňou** uvedenou v tabuľke.

Maximálne namerané vibrácie ruky alebo ramena na vzorke horeuvedeného výrobku alebo výrobkov sú podľa normy EN ISO 5349 v súlade s **hodnotou** uvedenou v tabuľke.

2000/14/EC: Nameraná hodnoty intenzity hluku  $L_{WA}$  a garantovanej intenzity hluku  $L_{WA}$  sú v súlade s hodnotami v tabuľke.

Postup hodnotenia súladu..... **Annex VI**

Oficiálna organizácia..... **Intertek, Cleeve Road  
Leatherhead, Surrey  
KT22 7SB, England**

Newton Aycliffe 13/12/2007  
M.Bowden  
Vedúci výskumu a rozvoja  
Husqvarna UK Ltd.



Typ	MM360
Šírka skosu (cm)	36
Rýchlosť rotácií rezného telesa (rpm)	3,850
Napájanie (kW)	1500
Nameraná hodnota úrovne hluku $L_{WA}$ (dB(A))	95
Garantovaná hodnota úrovne hluku $L_{WA}$ (dB(A))	96
<b>Úroveň</b> (dB(A))	80.4
<b>Hodnota</b> (m/s <sup>2</sup> )	1.56
Váha (Kg)	12.4

## Varnostna navodila



V primeru, da Vašega izdelka ne boste uporabljali v skladu s temi navodili, je le-ta lahko nevaren! Vaš izdelek lahko povzroči resne poškodbe uporabniku in drugim osebam, zato je potrebno upoštevati vsa opozorila in varnostne napotke, da bi se zagotovila ustrežna varnost in učinkovitost med njegovo uporabo. Uporabnik je odgovoren za to, da se upoštevajo opozorila in varnostni napotki navedeni v tem priročniku in na proizvodu samem.

### Razlaga Simbolov na Vašem proizvodu



Opozorilo



Preberite navodila za uporabo in se prepričajte, da razumete vse kontrolne funkcije in njihovo delovanje.



Kosilnica mora med košnjo prilegati tlem. Ob nagibanju ali dvigovanju kosilnice lahko pride do izmeta kamenja.



Opazovalci naj se oddaljijo od kosilnice med košnjo. Ne kosite dokler so ljudje, posebno otroci ali domače živali v področju košnje.



Pazite se ostrih rezil - pred vzdrževanjem ali v primeru poškodbe kabla vtii iztaknite iz vtiiince.



Rezila se vrtijo še po izklopu stroja.



Napajalni kabel naj ne bo v dosegu ostrih predmetov



### Splošna navodila

1. Tega izdelka ne smejo uporabljati osebe z zmanjšanimi fizičnimi, zaznavnimi ali mentalnimi sposobnostmi (vključno z otroci), razen če jih glede uporabe pouči ali pri uporabi nadzoruje oseba, ki je odgovorna za njihovo varnost. Otroke je treba nadzorovati, da se ne bi z izdelkom igrali. Starost uporabnika lahko omejuje lokalni predpis.
2. Kosilnico uporabljajte samo po postopkih in v namene kot so opisani s teh navodilih.
3. Kosilnice ne uporabljajte, če ste utrujeni, bolani ali ste uživali alkohol, droge ali zdravila.
4. Uporabnik ali upraviteljec je odgovoren za nesreče ali ogrožanje drugih oseb ali njihove lastnine.

### Elektrika

1. Priporoča se uporaba varnostne naprave (R.C.D.) s prekinjevalcem električnega toka, katerega moč ne presega 30mA. Tudi z uporabo varnostne naprave 100% varnost ne more biti zagotovljena, zato se pri vsaki uporabi kosilnice držite navodil za vamo delo. Neoporečnost varnostne naprave R.C.D. preverite pred vsako uporabo.
2. Če opazite znake okvare ali znake ostarelosti kabla, ga pred uporabo kosilnice takoj nadomestite z novim.
3. Kosilnice ne uporabljajte, če je električni kabel poškodovan ali izrabiljen.
4. Takoj izključite električni tok, če je kabel prerezan ali je poškodovana izolacija. Ne dotikajte se električnega kabla dokler ne izključite električnega toka. Prerezan ali poškodovan kabel ne popravljajte. Zamenjajte ga z novim.
5. Varnostni podaljšek ne sme biti zavrt. Zavrti kabli se lahko segrejejo in zmanjšajo učinkovitost varne kosilnice.
6. Kabel ne približujte kosilnici. Vlečite ga vedno za

seboj. Kosite v smeri od in proti priključeni mestu kabla in nikoli krožno.

7. Ne vlečite kabla okoli ostrih predmetov.
8. Predno izključite vtikač, kabelski priključek ali podaljšek izključite električni tok.
9. Preden navijete kabel za shranitev ga pregledajte, da ni poškodovan ali postaran. Poškodovanega kabla ne popravljajte ampak ga zamenjajte z novim.
10. Kabel vedno previdno zvijte in pazite, da ga ne prepognete.
11. Kosilnice nikoli ne prenašajte tako, da jo držite za kabel.
12. Ne vlečite električnega kabla potem, ko ste ga izključili iz vtiiince.
13. Uporabljajte samo električno napetost navedeno na napisni tablici.
14. Proizvodi Husqvarna so v skladu z Britanskim standardom EN60335 dvojno izolirani. Kabel za ozemljitev ne sme biti povezan z nobenim delom nobene naprave in sicer pod nobenim pogojem.

### Kabli

Uporabljajte samo kable s presekom 1.00mm<sup>2</sup> do 40 metrov dolžine.

### Maximalna zmogljivost :

Kabel debeline 1.00mm<sup>2</sup> potrebuje 10amperov in 250 voltov AC

1. Električni kabli in podaljški so na razpolago v pooblaščenih Husqvarna servisih za izdelke uporabne na prostem.
2. Uporabljajte samo podaljške kablov, ki so posebno pripravljene za uporabo na prostem.

### Priprava

1. Med uporabo tega aparata bodite vedno obuti v izvrsto obutev in nosite dolge hlače.
2. Pred košnjo odstranite s trate palice, kamne, kosti, žico in odpadke, na katere bi lahko naletelo rezilo.
3. Pred uporabo ali po kakršnemkoli trku aparata (udarec ali padec aparata), se prepričajte, da aparat ni obrabljen ali poškodovan in ga po potrebi popravite.
4. Obrabljeni ali poškodovani rezila zamenjajte skupaj z njihovo pritrjevalno garnituro zato, da se obdrži ravnotežje.

### Uporaba

1. Kosilnico uporabljajte samo pri dnevni svetlobi ali zelo močni razsvetljavi.
2. Če je travo mokro, se izogibajte košnji mokre trave.
3. Na mokri travi vam lahko opadne, zato bodite previdni.
4. Posebno pazite na pobočjih in obujite nedrsečo obutev.
5. Kosite prečno po pobočju, nikoli navzdol in navzgor.
6. Bodite izredno previdni, kadar menjate smer na pobočju. S kosilnico hodite počasi, ne tečajte.
7. Košnja na obrežjih in pobočjih je lahko nevarna. Ne kosite na **brezgovih** ter **strmih** pobočjih.
8. Med košnjo ne hodite vzvratno, lahko se spotaknete.
9. Nikoli ne kosite travo tako, da bi kosilnico vlekli proti sebi.
10. Ugasnite kosilnico predno jo potegnete preko netravnih površin.
11. Nikoli ne uporabljajte kosilnice s poškodovanimi žilnicami ali brez nameščenih žilnicov.
12. Z rokami in nogami se ne približujte rezilnim delom aparata, posebno pri vžiganju motorja.
13. Ne nagibajte kosilnice medtem ko motor teče, razen pri zagonu in ustavitvi. V tem primeru ne nagnite kosilnice bolj, kot je absolutno potrebno in dvignite samo del, ki je oddaljen od upravitelca. Predno položite napravo na tla se vedno dobro prepričajte, da sta obe ročki v pogonski legi

## Varnostna navodila

14. Z rokami se ne približujte kanalu za izmet trave.
15. Nikoli ne dvigujte ali prenašajte kosilnice, ko je v pogonu ali, ko je še priključena na električni tok.
16. Potegnite priključni kabel iz vtičnice:
  - preden pustite kosilnico brez nadzorstva za daljši ali krajši čas.
  - preden očistite zamašitev.
  - preden pregledujete, čistite ali delate na napravi.
  - če pri delu zadanete na trd predmet. Prenehajte z delom in se prepričajte, da je kosilnica še varna za delo.
  - če kosilnica prekomerno vibrira, prenehajte s košnjo in ugotovite vzrok. Prekomerno vibriranje lahko

povzroči poškodbo.

### Vzdrževanje in shranjevanje

1. Tesno privijte vse vijake (matične in navadne) in maticice, da ste sigurni, da je kosilnica pripravljena za varno delovanje.
2. Zbiralnik za travo preglejte pogosto, da nista obrabljen ali izrabljen.
3. Pravočasno zamenjajte obrabljene ali poškodovane dele
4. Uporabljajte le originalne rezervne dele in dodatke, ki jih priporoča proizvajalec.
5. Med nastavljanjem kosilnice pazite, da se s prsti ne zagostite med rezilo in ohišje.

## Sestavljanje valja

- Valja ne spnite skupaj, dokler ga ne namestite na vodila. (B1)
1. Izdelek obrnite narobe. (B2)
2. Polovici valja namestite na vodila, kot kaže **sl. B3**.
3. Polovici valja zdaj trdno spnite skupaj. (B4)

## Uporaba

Izdelek je mogoče uporabiti za naslednje načine košnje trave:-

1. **Z nameščenim košem za travo:** trava se učinkovito zbira in odlaga v koš za travo. (H)
2. **Z nameščenim pripomočkom za mulčenje:** pokošena trava se na drobno zmelje in ostane na trati kot gnojilo. (J)
3. Odvajanje od zadaj: učinkovito košenje dolge trave brez potrebe po praznjenju koša za travo (K)

## Garancija & polica garancije

Če bi se v garancijski dobi pokazalo, da je kateri od delov aparata pokvarjen in je okvara posledica napake v proizvodnji, bo pooblaščen servis Husqvarna aparatov za uporabo na prostem, brezplačno popravil ali zamenjal okvarjeni del.

- a) da, napako prijavite direktno pooblaščenemu servisu.
- b) predložite dokazilo o nakupu.
- c) da, napaka ni vzrok nepravilne uporabe, malomarnosti ali napačne nastavitve.
- d) da, napaka ni posledica naravne obrabe.
- e) da, je bila naprava servisirana, popravljena, razstavljena ali drugače strokovno vzdrževana le od osebe pooblaščenice od firme Husqvarna UK Ltd..
- f) da, naprava ni bila na posodo
- g) da, je naprava last prvotnega kupca
- h) da naprava ni bila uporabljena v tržne namene.

\* Ta dodatek h garanciji nikakor ne zmanjšuje kupčevih zakonitih pravic.

Okvare v zvezi z vzroki navedenimi spodaj ta priročnik ne pokriva, zato je pomembno, da si preberete navodila v **Priročniku za uporabo**, da boste lahko razumeli upravljanje z Vašim proizvodom in njegovo ustrezno vzdrževanje:

### Okvare, ki jih garancija ne pokriva

- \* okvare, ki so nastale vsled nepravočasne prijave prvotne okvare.
- \* okvare zaradi nenadnega udarca.
- \* Okvare, ki nastanejo kot posledica neustrezne uporabe proizvoda in neupoštevanja navodil in priporočil, ki jih vsebuje priročnik za uporabo.
- \* naprave, ki se uporabljajo za izposojanje.
- \* Naslednji rezervni deli se smatrajo za potrošni material katerega življenjska doba je odvisna od rednega vzdrževanja in ne predstavljajo osnovo za garancijski zahtevek: rezila, električni kabel, jermeni

### Opozorilo

Husqvarna UK Ltd. ne prevzame garancijske odgovornosti za okvare povzročene v celoti ali delno, direktno ali indirektno z zamenjavo nadomestnih ali dodatnih delov, ki niso proizvedeni ali potrjeni kot originalni deli Husqvarna UK Ltd.. Garancijska odgovornost preneha tudi če je bila naprava kakorkoli predelana.

## Ekološki Podatki

Husqvarna UK Ltd. proizvodi za zunanje okolje so izdelani v skladu z Sistemom ekološkega upravljanja (ISO 14001). Kadar je to mogoče, se uporabljajo sestavni deli, izdelani na kar najbolj ekološko odgovoren način in sicer v skladu z postopki podjetja ter možnostjo reciklacije, ko proizvod preneha s svojim življenjskim obdobjem.

- Embalaža je reciklrna in plastični deli so bili označeni (kjer je mogoče) za ločeno recikliranje.
- Kadar se nameravate znebiti proizvoda, ki je odslužil svojo delovno dobo, morate biti pozorni na varstvo okolja.
- Če je potrebno, se za informacije o tem obrnite na občino.

Znak  na produktu ali na njegovi embalaži označuje, da se s tem produktom ne sme ravnati kot z gospodinjskimi odpadki. Namesto tega ga je potrebno oddati na ustrezno zbirno mesto, kjer reciklirajo električno in elektronsko opremo. Z ustreznim odlaganjem tega produkta boste pomagali preprečiti možne negativne posledice za okolje in človeško zdravje, ki bi bile v nasprotnem povzročene. Glede podrobnosti o recikliranju tega produkta prosimo kontaktirajte vaš občinski svet, komunalno podjetje ali trgovino, kjer ste produkt kupili.

## Priporočila servisiranja

- **Vaš aparat je posebno prepoznaven po srebrnem in črnem znaku kvalitete proizvoda.**
- **Priporočamo vam, da napravo servisirate vsaj enkrat na leto, pri profesionalni uporabi pa pogosteje.**

## EC IZJAVA PROIZVAJALCA O SKLADNOSTI PROIZVODA Z STANDARDI

Husqvarna UK Ltd., Aycliffe Industrial Park  
Newton Aycliffe, Co. Durham, DL5 6UP, England

Prevzemamo izključno odgovornost, da so izdelki:

kategorija..... **Električna rotacijska kosilnica**  
Tip..... **MM360**  
Identifikacija serije..... **Glej Etiketo Označbe Proizvoda**  
Leto izdelave..... **Glej Etiketo Označbe Proizvoda**

skladni z osnovnimi zahtevami in določili naslednjih direktiv ES:  
**98/37/EC (do 31.12.09), 2006/42/EC (od 01.01.10), 2004/108/EC, 2000/14/EC**  
na osnovi naslednjih veljavnih harmoniziranih standardov EU:  
**EN60335-1, EN60335-2-77, EN836, EN50366, EN55014-1, EN61000-3-2, EN61000-3-3**

Največja A-izmerjena raven zvočnega tlaka  $L_{PA}$  na mestu upravljalca, posneta na vzorcu zgornjih izdelkov, ustreza **ravni**, navedeni v tabeli.

Najvišja vrednost ravni vibracij na dlan/roko, izmerjena v skladu s standardom EN ISO 5349 na vzorcu zgornjih izdelkov, ustreza **vrednosti**, navedeni v tabeli.

2000/14/EC: Vrednosti izmerjene jakosti dolgovalovnega zvoka in zagotovljene jakosti dolgovalovnega zvoka sta prikazani s številkami v tabeli

Postopek ocenjevanja skladnosti..... **Annex VI**  
Priglašeni organ..... **Intertek, Cleeve Road  
Leatherhead, Surrey  
KT22 7SB, England**

Newton Aycliffe 13/12/2007  
M.Bowden  
Direktor za raziskave in razvoj  
Husqvarna UK Ltd.



Tip	MM360
Širina reza (cm)	36
Hitrost rotacije naprave za rezanje (rpm)	3,850
Moč (kW)	1500
Izmerjena jakost zvoka $L_{WA}$ (dB(A))	95
Zagotovljena jakost zvoka $L_{WA}$ (dB(A))	96
<b>Nivo</b> (dB(A))	80.4
<b>Vrednost</b> (m/s <sup>2</sup> )	1.56
Obtežiti (Kg)	12.4

## MJERE OPREZA



Ako se ne koristi pravilno, vaš proizvod može biti opasan! Vaš proizvod može prouzročiti ozbiljne ozljede rukovatelju i ostalima, moraju se slijediti upozorenja i sigurnosne upute kako bi se osigurala umjerena sigurnost i učinkovitost pri upotrebi proizvoda. Rukovatelj je odgovoran za slijedenje upozorenja i sigurnosnih uputa u ovom priručniku i na proizvodu.

### Objašnjenje simbola na vašem proizvodu



Upozorenje



Pažljivo pročitajte upute za upotrebu kako bi bili sigurni da razumijete sve kontrole i što one čine.



Uvijek držite kosilicu na podu dok režete travu. Naginjanje ili podizanje kosilice može uzrokovati izbacivanje kamenja



Ne dozvolite pasivnim promatračima da budu u blizini. Nemojte raditi dok su ljudi, posebice djeca ili ljubimci u blizini.



Pazite na oštre oštrice – izvadite utikač iz napajanja prije održavanja ili ako je kabel oštećen.



Šiljci se nastavljaju vrtjeti nakon što je motor isključen.



Držite napajanje kabela što dalje od sredstava za rezanje.

### Osnovno

- Ovaj proizvod nije namijenjen da ga koriste osobe (uključujući djeca) sa smanjenim fizičkim, osjetilnim ili mentalnim sposobnostima, ili sa nedostatkom iskustva i znanja, osim u slučaju da su pod nadzorom ili su upućeni u korištenju proizvoda od strane osobe koja je odgovorna za njihovu sigurnost. Malu djecu treba nadzirati kako bi se osiguralo da se ne igraju s uređajem. Lokalni zakoni mogu ograničiti dob operatera.
- Proizvod koristite na način i samo u svrhe opisane u uputama.
- Nikada ne koristite proizvod ako ste umorni, ili pod utjecajem alkohola, droge ili lijekova.
- Rukovatelj ili korisnik je odgovoran za nesreće ili opasnosti koje se dogode drugim ljudima ili njihovom vlasništvu.

### Sigurnost oko struje

- Preporuča se upotreba naprava za rezidualnu struju (R.C.D.) sa otpusnom strujom ne jačom od 30mA. Čak i sa ugrađenim R.C.D.-om stopostotna sigurnost nije garantirana i sigurnosna pravila se moraju slijediti cijelo vrijeme. Provjerite vaš R.C.D. prilikom svakog korištenja.
- Prije upotrebe, provjerite moguća oštećenja kabela, zamijenite ga ako ima znakova oštećenja ili starenja.
- Ne koristite proizvod ako su električni kabeli oštećeni ili izlizani.
- Hitno isključite iz struje ako je kabel prerezan, ili je

izolacija oštećena. Ne dirajte električni kabel dok nije isključen iz struje. Ne popravljajte porezotinu ili oštećen kabel. Zamijenite ga novime.

- Vaš produžni kabel mora biti nezavijen ili neodmotan, zamotani ili zavijeni kablovi se mogu pregrijati i smanjiti učinkovitost vaše kosilice.
- Držite kabel što dalje od proizvoda, uvijek kosite u smjeru suprotnom od izvora električnog napajanja pokretima gore i dolje, nikada u krugovima
- Ne povlačite kabel oko oštih predmeta.
- Uvijek isključite sve izvore električnog napajanja prije no što isključite bilo koji utikač, povezuvač kabela ili produžni kabel.
- Isključite, odstranite utikač iz izvora električnog napajanja i pregledajte električni kabel od šteta ili starenja prije no što ga namotate i spremite. Ne popravljajte oštećeni kabel, zamijenite ga novime. Koristite samo Flymo zamijenski kabel.
- Uvijek namotavajte kabel pažljivo, izbjegavajući čvorove.
- Nikada ne nosite proizvod držeći kabel.
- Nikada ne povlačite za kabel kako bi isključili utikač.
- Koristite samo na izmjeničnoj struji sa naponom koji je prikazan na etiketi proizvoda.
- Naši proizvodi su dvostruko izolirani na EN60335. Pod nikakvim okolnostima ne bi zemlja smjela biti povezana sa bilo kojim dijelom proizvoda.

### Kablovi

Koristite samo 1,00mm<sup>2</sup> veličinu kabla najveće duljine do 40 metara.

Maximum nazivni podaci:

- 1,00mm<sup>2</sup> veličina kabla 10 ampera 250 volta AC
- Glavni kabl i produžeci su dostupni kod vašeg mjesnog ovlaštenog servisnog centra Husqvarna-a za proizvode za izvankućnu upotrebu.
- Koristite samo produžne kabele koji su posebno napravljeni za izvankućnu upotrebu.

### Priprema

- Dok upotrebljavate vaš proizvod nosite čvrstu obuću i duge hlače.
- Provjerite da su sa travnjaka uklonjeni štapovi, kamenje, kosti, žice i smeće; dijelovi za rezanje bi ih mogli baciti u zrak.
- Prije upotrebe aparata i nakon svakog korištenja provjerite da li ima znakova izlivanja ili oštećenja i popravite ako je potrebno.
- Zamijenite izlizane i oštećene dijelove za rezanje zajedno sa njihovim dijelovima kao cijeli set da bi ostali u ravnoteži.

### Upotreba

- Koristite proizvod samo pri dnevnom svjetlu ili dobrom umjetnom osvjetljenju.
- Izbjegavajte upotrebu vašeg proizvoda na mokroj travi (kad je moguće).
- Budite oprezni na mokroj travi, mogli biste se okliznuti.
- Na kosinama, naročito dobro pazite kako hodate i nosite obuću u kojoj se ne klize.
- Upotrebljavajte poprečno na kosinama, nikad gore i dolje.
- Budite iznimno oprezni kada mijenjate smjer na kosinama. Hodajte, nikada nemojte trčati.



## MJERE OPREZA

- Upotreba na kosinama i strminama može biti opasna. Ne koristite na **strminama** ili **velikim** kosinama.
  - Ne hodajte unatraske dok upotrebljavate svoj proizvod, mogli biste se spotaknuti.
  - Nikad ne režite travu tako da vučete proizvod prema sebi.
  - Isključite proizvod kada njime prelazite preko površine koja nije trava.
  - Nikad ne upotrebljavajte proizvod sa oštećenim štitovima ili štitovima koji nisu na mjestu.
  - Uvijek držite ruke i stopala podalje od dijelova za rezanje, a pogotovo kada palite motor.
  - Ne naginjte proizvod dok motor radi, osim kad se pali i gasi. U ovom slučaju, ne naginjte proizvod više no što je apsolutno nužno i podignite samo dio koji je udaljen od osobe koja upravlja proizvodom. Uvijek budite sigurni da su obje ruke u upravljačkom položaju prije spuštanja proizvoda natrag na tlo.
  - Nikad nemojte držati ili nositi proizvod dok još radi ili je ukopčan u struju.
  - Isključite iz struje:
- prije ostavljanja obrezivača bez nadzora, na bilo koje vrijeme;
  - prije odčepijavanja;
  - prije provjeravanja, čišćenja ili popravljanja aparata;
  - ako pogodite nešto. Ne koristite vaš obrezivač dok niste sigurni da je cijeli obrezivač u sigurnom radnom stanju;
  - ako proizvod počne nenormalno vibrirati. Odmah ga provjerite. Pretjerano vibriranje može uzrokovati ozljedu.

### Održavanje i čuvanje

- Neka svi vijci i matice budu zategnuti kako bi se osiguralo sigurno radno stanje proizvoda.
- Često provjeravajte kutiju za travu za istrošenost ili oštećenja
- Zamijenite oštećene ili istrošene dijelove radi sigurnosti.
- Koristite samo one rezervne i zamjenske dijelove i dodatke koji su specificirani za vaš proizvod.
- Budite oprezni prilikom prilagodbe proizvoda kako vam se prsti ne bi zaglavili između nepokretnih dijelova stroja i pokretnih dijelova za rezanje.

## Sastavljanje valjka

- Nemojte prikopčati valjak prije nego ste ga postavili preko utora u koje treba upasti (B1)
- Okenite proizvod. (B2)
  - Postavite obje polovice valjka preko utora u koje treba upasti kao što je prikazano na **slici B3**.
  - Pričvrstite valjak kao bi osigurali da je upao na položaj (B4)

## Uporaba

Vaš proizvod se može koristiti za rezanje trave na sljedeće načine:-

- Montirana kutija za travu** – trava se uspješno skuplja i nabija u kutiju za travu. (H)
- Uređaj za mljevenje postavljen** – odrezana trava se koše na sitne komadiće i vraća kao hranjivi sastojak u vašu tratinu (J)
- Izbacivanje sa stražnje strane** – Efektivno reže dugu travu i nema potrebe za pražnjenjem kutije za travu (K)

## GARANCIJA I PRAVILNIK O GARANCIJI

Ako se, unutar roka garancije, neki dio pokaže defektnim zbog pogreške u proizvodnji, Husqvarna UK Ltd. će, kroz svoj Ovlašteni Servis, besplatno popraviti ili zamijeniti proizvod u sljedećim slučajevima:

- Greška je prijavljena izravno ovlaštenom serviseru.
  - Priložen je pokaz o kupnji.
  - Greška nije uzrokovana krivom upotrebom, nemarom ili krivim podešavanjem od strane korisnika.
  - Greška nije uzrokovana normalnom istrošenošću.
  - Stroj nije bio servisiran ili popravljan, rastavljan ili prepravljan od strane bilo koje osobe koja za to nema ovlaštenje Husqvarna UK Ltd.
  - Stroj nije bio iznajmljivan.
  - Stroj je u vlasništvu originalnog kupca.
  - Stroj nije bio korišten u komercijalne svrhe.
- \* Ova garancija je dodatak na, i ni u kojem slučaju ne umanjuje zakonska prava klijenta.

Kvarovi u sljedećim slučajevima nisu pokriveni, stoga je važno da pročitate upute sadržane u Priručniku za Korištenje i razumijete kako upravljati i održavati vaš stroj:

### Situacije koje garancija ne pokriva

- \* Zamjena istrošenih ili oštećenih oštrica, plastičnih rezača, najlonske žice, žica za rezanje i glava za rezanje (Provjerite koji se dijelovi odnose na vaš proizvod).
- \* Kvarovi koji su rezultat neprijavlivanja početne greške.
- \* Kvarovi koji su rezultat udara.
- \* Kvarovi koji su rezultat korištenja proizvoda na način drukčiji od onog opisanog u uputama i preporukama sadržanim u priručniku za korištenje.
- \* Strojevi koji se iznajmljuju nisu pokriveni ovom garancijom.
- \* Sljedeći predmeti smatraju se potrošnim dijelovima i njihovo trajanje ovisi o redovitom održavanju i stoga u normalnim slučajevima nisu pokriveni garancijom: oštrice, kabel za električno napajanje, pojasevi.
- \* **Oprez!**
- \* Husqvarna UK Ltd. ne preuzima garancijsku odgovornost za kvarove uzrokovane djelimično ili u potpunosti, izravno ili neizravno stavljajući ili zamjenjujući dijelove koji nisu proizvedeni ili odobreni od strane Husqvarna UK Ltd.-a, ili ako je stroj modificiran na bilo koji način.

## OKOLIŠNE INFORMACIJE

Husqvarna proizvodi za vanjsku upotrebu proizvode se pod Sustavom za upravljanje okolišem (ISO 14001), koristeći, gdje je moguće, komponente proizvedene u mjeri najsigurnijoj za okoliš, prema tvrtkinim procedurama i s mogućnošću recikliranja po isteku radnog vijeka proizvoda.

- Pakiranje se može reciklirati i plastične komponente (gdje je moguće) su obilježene za kategorizirano recikliranje.
- Briga za okoliš mora se uzeti u obzir pri bacanju proizvoda po isteku njegovog radnog vijeka.
- Ako je potrebno, kontaktirajte lokalne vlasti za informacije o bacanju smeća.

Simbol  na proizvodu ili njegovoj ambalaži indicira da se s tim proizvodom ne smije postupati kao s otpadom iz kućanstva. Umjesto toga, mora se predati u prikladni centar za skupljanje električnih i elektroničkih uređaja za recikliranje. Osiguravanjem pravilnog odlaganja ovog proizvoda, vi ćete pomoći u sprečavanju potencionalnih negativnih posljedica na okoliš i ljudsko zdravlje, koje bi inače bile uzročene neprikladnim odlaganjem ovog proizvoda. Za detaljnije informacije o recikliranju ovog proizvoda, molimo kontaktirajte vaš lokalni županijski ili gradski ured, vašu službu za odlaganje otpada ili dućan gdje ste kupili proizvod.

## SERVISNE PREPORUKE

- Vaš proizvod je jedinstveno identificiran srebrno-crnim oznakom proizvoda.
- Izrazito preporučamo da servisirate vaš proizvod barem jednom svakih dvanaest mjeseci, a češće ako se koristi u profesionalnom poslu.

## EC DEKLARACIJA EV O USKLADENOSTI

Husqvarna UK Ltd., Aycliffe Industrial Park  
Newton Aycliffe, Co. Durham, DL5 6UP, England

Izjavljujemo pod vlastitom odgovornošću da je proizvod (da su proizvodi):

Kategorija..... **Električna rotacijska kosilica**  
Vrsta ..... **MM360**  
Vrsta uređaja za rezanje..... **Rotirajuća oštrica**  
Godina gradnje..... **Rotirajuća oštrica**

U skladu s osnovnim zahtjevima i odredbama sljedećih direktiva EV:  
**98/37/EEC (do 31.12.09), 2006/42/EC (od 01.01.10), 2004/108/EC, 2000/14/EC**  
temelje se na sljedećim harmoniziranim standardima europske unije:  
**EN60335-1, EN60335-2-77, EN836, EN50366, EN55014-1, EN61000-3-2, EN61000-3-3**

Maksimalna A razina zvučnog pritiska  $L_{pA}$  na položaju operatera, snimljena na nekoliko uzoraka gornjih proizvoda odgovara **Razini** navedenoj u tabeli.

Maksimalna vrijednost vibracija ruke/nadlaktice izmjerena u skladu s EN ISO 5349 na nekoliko uzoraka gornjih proizvoda odgovara **Vrijednosti** navedenoj u tabeli.

2000/14/EC: Vrijednosti izmjerene snage zvuka  $L_{WA}$  / Guarnateed Sound Power  $L_{WA}$  su u skladu s tabeliranim ciframa.

Postupak za ocjenu sukladnosti..... Annex VI  
Obaviještena ustanova..... Intertek, Cleeve Road  
Leatherhead, Surrey  
KT22 7SB, England

Newton Aycliffe 13/12/2007  
M.Bowden  
Direktor za istraživanje i razvoj  
Husqvarna UK Ltd.



Type	MM360
Širina reza (cm)	36
Brzina rotacije reznog uređaja (rpm)	3,850
Snaga (kW)	1500
Izmjerena snaga zvuka $L_{WA}$ (dB(A))	95
Zajamčena snaga zvuka $L_{WA}$ (dB(A))	96
<b>Razina</b> (dB(A))	80.4
<b>Vrijednost</b> (m/s <sup>2</sup> )	1.56
Težina (Kg)	12.4

# Saugumas



Naudojantis netinkamai, gaminys gali būti pavojingas! Jis gali sunkiai sužeisti naudotoją ir kitus. Turi būti laikomasi visų perspėjimų ir saugos reikalavimų, norint užtikrinti gaminio saugumą ir efektyvumą. Asmuo, besinaudojantis mašina, yra atsakingas už šioje instrukcijoje esančių perspėjimų ir saugos reikalavimų laikymąsi. Niekada nesinaudokite gaminiu, jei neteisingai pritvirtinta gamintojo žolės dėžė, ar apsaugos įtaisai.

## Ant mašinos esančių simbolių paaiškinimai



Ispėjimas



Norint suprasti visų nustatymų paskirtį, įdėmiai perskaitykite visas instrukcijas.



Naudojantis gaminiu, visada laikykite jį ant žemės. Pakreipus, ar pakėlus gaminį, gali išlėkti akmenys.



Pašaliniai asmenys turi laikytis atokiai. Nesinaudokite mašina, kai šalia yra vaikai, ar naminiai gyvūnai.



Saugokitės aštrių ašmenų – prieš atlikdami priežiūros darbus arba pastebėję laido gedimus, ištraukite kištuką iš elektros tinklo.



Peiliai ir toliau sukasi, prietaisą išjungus.



Maitinimo kabelį laikykite atokiau nuo aštrių daiktų

## Bendra

1. Šis produktas nėra skirtas naudoti asmenims (įskaitant vaikus) su sumažėjusiais fiziniais, jutimo ar protiniais gebėjimais, arba tiems, kurie neturi pakankamai patirties ar žinių, išskyrus tais atvejais, kai už jų saugumą atsakingas asmuo supažindina juos su naudojimo instrukcijomis ir prižiūri juos, kol jie juo naudojami. Vaikus reikia nuolat prižiūrėti, kad jie nežaistų su produktu. Operatoriaus amžius gali būti ribojamas vietinių standartų nuostatų.
2. Visada naudokite gaminį pagal paskirtį, aprašytą šiose instrukcijose.
3. Niekada nesinaudokite mašina pavargę, sergantys, ar apsvaigę nuo alkoholio, narkotikų ar vaistų.
4. Mašinos naudotojas yra atsakingas už nelaimės, ar pavojus, sukeltus kitiems žmonėms, ar jų nuosavybei.

## Elektra

1. Britanijos standartų institutas rekomenduoja naudoti srovės nuotėkio rėlę (R.C.D.) , kuri automatiškai išjungs įtampą, atsiradus mažiausiam 30mA nuotėkiui. Net jei ir yra įrengtas R.C.D., 100% apsauga nėra garantuojama, todėl visada reikia stengtis dirbti saugiai. Patikrinkite R.C.D. kiekvieną kartą ja naudojantis.
2. Prieš naudojant, patikrinkite, ar nepažeistas

- laidas ir jį pakeiskite, jei yra pažeidimų, ar nusidėvėjimo ženklų,
3. Nenaudokite laidų, jei jie yra pažeisti, ar nusidėvėję.
4. Greitai išjunkite iš elektros šaltinio, jei laidas perpjautas, ar yra sugadinta įranga. Neliaskite elektros laido, kol neišjungtas elektros šaltinis, Netaisykite ir nepjunkite pažeisto laido. Pakeiskite jį nauju.
5. Prailginimo laidas turi būti išvyniotas. Suvynioti laida gali perkaisti ir sumažinti gaminio našumą.
6. Laidą laikykite atokiau nuo gaminio, visada dirbkite toliau nuo elektros, judėdami aukštyr žemyn, o ne ratais.
7. Netraukite laido šalia aštrių objektų.
8. Visada išjunkite pagrindinį elektros šaltinį, prieš ištraukiant bet kurį kištuką, laido jungtis, ar prailginimo laidą.
9. Prieš suvyniodami elektros laidą, išjunkite, ištraukite kištuką iš šaltinio ir patikrinkite, ar jis nepažeistas ir nesudėvėjęs. Netaisykite pažeisto laido, pakeiskite jį nauju. Naudokite tik tai Flymo laidus.
10. Laidą vyniokite atsargiai, venkite užsilenkimų ir susisukimų.
11. Niekada netraukite gaminio naudojantis laidu.
12. Netraukite laido, norėdami ištraukti kištuką,
13. Naudokite tik tai kintamos srovės maitinimo šaltinį, parodytą ant gaminio klasės etiketės.
14. Flymo gaminiai yra dvigubai apsaugoti pagal EN60335. Jokiais būdais negalima prijungti įžeminimą prie bet kurios gaminio dalies.

## Laidai

Naudokite tik 1.00mm<sup>2</sup> skersmens laidą iki 40m ilgio daugiausiai.

### Didžiausi duomenys:

1.00 mm<sup>2</sup> skersmens laidas 10A 250V kintama srovė

1. Elektros šaltinio laidus ir prailginimus galima įsigyti vietiniame serviso centre.
2. Prailginimo laidai turi būti skirti naudoti lauke.

## Pasiruošimas

1. Naudojantis įrenginiu, visada nešiokite tvirtą avalynę ir ilgas kelnes.
2. Įsitikinkite, kad pievelėje nėra pagalių, akmenų, kaulų, vielų ir nuolaužų; jie gali būti išmesti geležtės.
3. Prieš naudojant mašiną po susidūrimo, patikrinkite, ar nėra susidėvėjimo, ar žalos, ir sutaisykite, jei reikia.
4. Susidėvėjusias, ar pažeistas geležtes pakeiskite kartu su jų pritvirtinimų rinkiniu, taip išlaikant pusiausvyrą.

## Naudojimas

1. Naudokite gaminį tik tai dienos šviesoje, arba, esant geram dirbtiniam apšvietimui.
2. Kur įmanoma, venkite gaminio naudojimą šlapioje žolėje.
3. Atsargiai dirbkite ant šlapios žolės, nes galite prarasti pėdas.
4. Būkite ypatingai atsargūs ant šlaitų, nešiokite

## Saugumas

- neslystančią avalynę.
- Mašiną valdykite išilgai šlaitų, o ne aukštyn – žemyn.
  - Būkite labai atsargūs keisdami kryptį ant šlaitų. Visada eikite, o ne bėkite.
  - Naudojimasis ant skardžių ir šlaitų gali būti pavojingas. Nenaudokite mašinos ant skardžių ar stačių šlaitų.
  - Pjaunant neikite atbulomis, nes galite suklupti.
  - Niekada nepjunkite žolės, traukiant mašiną į save.
  - Prieš stumiant gaminį kitais paviršiais nei žolė, išjunkite jį.
  - Niekada nenaudokite mašinos su pažeistom apsaugom, arba be jį.
  - Rankas ir pėdas laikykite atokiai nuo pjovimo srities, ypač įjungiant mašiną.
  - Nekilnokite gaminio, kol veikia variklis, ypač įjungiant ir išjungiant. Nekelkite daugiau, nei yra reikalinga, ir kelkite tik tą dalį, kuri yra toliau nuo naudotojo. Visada pasitikrinkite, kad abi rankos būtų naudojimo padėtyje prieš grąžinant įrenginį ant žemės.
  - Nelaikykite rankų šalia žolės išmetimo angos.
  - Niekada nekelkite ir neneškite įrenginio, kol jis dar veikia, ar yra prijungtas.
  - Ištraukite kištuką iš elektros šaltinio:
    - paliekant įrenginį be priežiūros bet kuriam laikui tarpui;
    - pašalinant blokavimą;
    - prieš tikrinant, valant, ar dirbant įrenginyje;
    - jei atsitrenkėt į objektą. Nenaudokite įrenginio, kol nesate visiškai įsitikinęs, kad galima juo toliau saugiai naudotis;
    - jei įrenginys pradės keistai drebtėti. Tuoj pat patikrinkite. Perdėta vibracija gali sukelti sužalojimus.

### Eksplotavimas ir laikymas

- Laikykite visus varžtus, veržles ir sraigtus tvirtai priveržtus, užtikrinant gaminio saugų naudojimą.
- Dažnai tikrinkite žolės dėžę dėl susidėvėjimo.
- Pakeiskite susidėvėjusias, ar pažeistas detales.
- Keičiant geležtę ir geležtės varžtą, naudokite tik tinkančius šiam gaminiiui.
- Būkite atsargūs reguliuodami gaminį, kad neįstrigtų pirštai tarp judančių ir nejudančių mašinos dalių.

## Volo surinkimas

- Nesujunkite volo dalių kartu, kol jų neuždėjote ant kuolelių (B1)
- Apverskite produktą. (B2)
  - Abi volo puses uždėkite ant kuolelių, kaip parodyta B3 pav.
  - Suspauskite abi volo puses kartu, kad jis atsidurtų reikalingoje padėtyje. (B4)

## Naudojimas

**Turimą gaminį galite naudoti žolei pjauti šiais būdais:-**

- Uždėta žolės surinkimo dėžė:** žolė surenkama ir supresuojama žolės surinkimo dėžėje. (H)
- Uždėtas mulčiavimo antgalis:** nupjauta žolė yra susmulkinama ir paliekama jūsų vejai tręšti (J)
- Išmetimas per galą:** gerai pjauna aukštą žolę ir nereikia tuštinti žolės surinkimo dėžės (K)

## Garantija ir garantijos politika

Jeigu kuri nors dalis turi defektų, dėl klaidingos gamybos, garantijos metu Husqvarna lauko gaminiai, per įgaliotus remonto meistrus pašalinis gedimą, arba nemokamai pakeis, jei:

- Apie gedimą pranešama įgaliotam meistriui.
- Pateikiamas pirkimo įrodymas;
- gedimas atsirado ne dėl netinkamo naudojimo, nepriežiūros, ar klaidingo naudotojo reguliavimo.
- gedimas neatsirado dėl susidėvėjimo ir pažeidimų.
- mašina nebuvo apžiūrima, taisoma, išardoma asmens, neįgaloto Husqvarna lauko gaminiių įmonės.
- mašina nebuvo nuomojama.
- mašina priklauso pradiniam pirkėjui.
- mašina nebuvo naudojama komercinėje veikloje.

\* Ši garantija papildo ir jokiais būdais nepažeidžia kliento teisių.

Pastarieji gedimai yra nepadengiami, todėl labai svarbu susipažinti su instrukcijomis, esančiomis šiame vartotojo vadove.

### Negarantiniai gedimai

- \* Susidėvėjusių, ar pažeistų geležčių pakeitimas;
- \* Gedimai, atsiradę nepranešus apie pirminį gedimą.
- \* Gedimai dėl netikėtų susidūrimų
- \* Gedimai, atsiradę nesilaikant šio vartotojo vadovo instrukcijų.
- \* Mašinoms, naudojamioms nuomai, garantija netaikoma;
- \* Sekantys elementai yra vertinami, kaip nusidėvintys, ir jų ilgaamžiškumas priklauso nuo priežiūros, todėl dažniausiai jiems garantija netaikoma: geležtės, elektros laidai

### \* Dėmesio!

Husqvarna Lauko Gaminiai neprisiima atsakomybės dėl defektų, kurie atsirado pakeičiant gaminio dalis ne originaliomis Husqvarna Lauko Gaminiių dalimis, ar dėl bet kokių modifikavimų.

## Aplinkos informacija

"Husqvarna UK Ltd" produktai gaminami laikantis aplinkos vadybos sistemos (ISO 14001) reikalavimų, naudojant, kur tinka, komponentus, pagamintus ekologiškiausiu būdu pagal kompanijos nuostatus ir perdirbamus pasibaigus jų eksploatacijos laikui.

- Pakuotė yra perdirbama, o plastikiniai komponentai paženklinti (kur tinka), kad būtų galima rūšiuoti perdirbimui.
- Produkto veikimo pabaigoje, prieš išmetant jį, reikia atsižvelgti į aplinką.
- Jei reikia, susisiekite su vietine valdžia dėl išmetimo informacijos.

Simbolis  ant gaminio, ar ant jo pakuotės, parodo, kad jis negali būti traktuojamas kaip buitinė atlieka. Vietoj to jis bus perduotas į reikiamą surinkimo vietą elektros įrangos perdirbimui. Užtikrinus, kad gaminys bus pašalintas teisingai, Jūs padėsite užkirsti kelią potencialiems neigiamiems padariniams gamtai ir žmonių sveikatai, kurie gali būti padaryti dėl neteisingo elgimosi su nenaudojamu gaminio. Dėl detalesnės produkto išmetimo informacijos, susisiekite su vietine valdžia, Jūsų namų šiukšlių išvežimo tarnyba ar parduotuve, kur pirkote gaminį.

## Techninės priežiūros rekomendacijos

- Jūsų produktas yra identifikuojamas pagal sidabrinę ir juodą gaminio klasės etiketę.
- Mes rekomenduojame, kad Jūsų gaminys būtų techniškai apžiūrimas kas 12 mėnesių, ir dažniau, profesionaliai naudojant.

## ET ATITIKIMO DEKLARACIJA

Husqvarna UK Ltd., Aycliffe Industrial Park  
Newton Aycliffe, Co. Durham, DL5 6UP, England

Atsakingai pareiškiame, kad produktas(-ai);

Kategorija.....**Elektrinės rotacinės veļapjovės**

Tipas .....**MM360**

Serijos identifikacija.....**Žr. gaminio įvertinimo etiketę**

Pagaminimo metai.....**Žr. gaminio įvertinimo etiketę**

Atitinka pagrindinius sekančių ET direktyvų reikalavimus ir nuostatus:

**98/37/EEC (iki 31.12.09), 2006/42/EC (nuo 01.01.10), 2004/108/EC, 2000/14/EC**

remiantis šiais taikomais harmonizuotais ES standartais:

**EN60335-1, EN60335-2-77, EN836, EN50366, EN55014-1, EN61000-3-2, EN61000-3-3**

Didžiausias A svorinis garso slėgio lygis  $L_{pA}$  operatoriaus vietoje, užregistruotas išbandant aukščiausiai nurodytą produktą(-ų), atitinka lentelėje nurodytą **Lygį**.

Didžiausia rankų vibracijos svorinė vertė, išmatuota remiantis EN ISO 5349, išbandant aukščiausiai nurodytą produktą(-us), atitinka lentelėje nurodytą **Vertę**

2000/14/EC: Išmatuotos garso galios  $L_{WA}$  ir garantuojamos garso galios  $L_{WA}$  reikšmės yra pateiktos pagal lentelių skaičius.

Atitikimo įvertinimo procedūra..... Annex VI

Įstaiga, kuriai pranešta..... Intertek, Cleeve Road  
Leatherhead, Surrey  
KT22 7SB, England

Newton Aycliffe 13/12/2007

M.Bowden

Tyrimų ir vystymo direktorius  
Husqvarna UK Ltd.



Tipas	MM360
Pjovimo plotis (cm)	36
Pjovimo įrenginio sukimosi greitis (rpm)	3,850
Galingumas (W)	1500
Išmatuota garso galia $L_{WA}$ (dB(A))	95
Garantuota garso galia $L_{WA}$ (dB(A))	96
<b>Lygis</b> (dB(A))	80.4
<b>Reikšmė</b> ( $m/s^2$ )	1.56
Svoris (Kg)	12.4

# Меры предосторожности



При неправильном использовании газонокосилки может быть опасно! Ваша газонокосилка может причинить серьезные ранения оператору и другим людям, поэтому необходимо следовать предупреждениям и инструкциям по безопасности, чтобы обеспечить приемлемую безопасность и эффективность при использовании Вашей газонокосилки. Оператор является ответственным за следование предупреждениям и инструкциям по безопасности, указанным в этом руководстве и на газонокосилке. Никогда не используйте газонокосилку, если сборник срезанной травы или заслоны, установленные производителем, не находятся в правильном положении.

Объяснение символов на Вашей газонокосилке



Предупреждение



Внимательно прочитайте инструкции по использованию, чтобы убедиться, что Вы поняли, как действуют все устройства управления.



Всегда держите газонокосилку на земле во время работы. Наклон или поднятие газонокосилки может вызвать выбрасывание камней.



Не подпускайте никого к месту работы. Остановите работу, если люди, особенно дети, или домашние животные, находятся в опасной зоне.



Берегитесь острых лезвий - выньте штепсель из розетки электрической сети перед тем, как проводить технической обслуживание или если кабель был поврежден.



Лезвия продолжают вращаться после того, как машина будет выключена.



Держите кабель электропитания в стороне от режущих приспособлений.

## Общие положения

1. Это изделие не предназначено для использования лицами (включая детей) с ограниченными физическими или умственными способностями или с ограниченной способностью восприятия, а также лицами, не имеющими опыта работы с изделием и не ознакомившимися с его работой, за исключением случаев, когда они находятся под надзором лица, ответственного за их безопасность или получают указания, касающиеся работы с изделием, от этого лица. Дети должны находиться под надзором, для того, чтобы обеспечить, что они не играют с изделием. Местные законы могут ограничивать возраст оператора.
2. Используйте газонокосилку только так, как описано в инструкциях и только для целей, для которых она предназначена.
3. Никогда не работайте с газонокосилкой, если Вы устали, больны или находитесь под воздействием алкоголя, транквилизаторов или лекарств.
4. Оператор или пользователь несет ответственность за несчастные случаи или риск по отношению к другим людям или их собственности.

## Электрическая часть

1. Британский институт стандартов рекомендует использование устройства защиты от токов замыкания на землю с током замыкания не больше, чем 30 мА. Даже с установленным устройством защиты от токов замыкания на землю не может быть гарантирована 100% безопасность и поэтому всегда необходимо следовать правилам безопасной работы. Проверьте Ваше устройство защиты от токов замыкания на земле каждый раз, когда Вы его используете.
2. Перед использованием газонокосилки проверьте, не поврежден ли кабель, и замените его, если есть

признаки повреждения или износа.

3. Не используйте газонокосилку, если электрические кабели повреждены или изношены.
4. Немедленно отсоедините газонокосилку от электрической сети, если кабель разрезан или повреждена изоляция. Не дотрагивайтесь до электрического кабеля, пока газонокосилка не будет отсоединена от сети. Не чините разрезанный или поврежденный кабель. Замените его новым кабелем.
5. Ваш электрический кабель-удлинитель должен быть развернут. Свернутые кабели могут перегреться и уменьшить эффективность работы Вашей газонокосилки.
6. Всегда держите кабель в стороне от газонокосилки. Всегда работайте в стороне от места подачи электропитания, двигаясь туда и обратно, но никогда – кругами.
7. Не тяните кабель вокруг острых предметов.
8. Всегда отсоединяйте газонокосилку от розетки электрической сети перед тем, как отсоединить любой штепсель, кабельный соединитель или кабель-удлинитель.
9. Выключите газонокосилку, выньте штепсель из розетки и проверьте, не поврежден ли или не изношен ли кабель электропитания перед тем, как смотать кабель для хранения. Не чините поврежденный кабель, замените его новым кабелем. Используйте для замены только кабель Fluro.
10. Всегда тщательно сматывайте кабель, избегая образования петель.
11. Никогда не носите газонокосилку, держа ее за кабель.
12. Никогда не тяните за кабель, чтобы отсоединить какой-либо штепсель.
13. Используйте только электрическое напряжение переменного тока, указанное на этикетке с характеристиками изделия.
14. Изделия Fluro имеют двойную изоляцию по стандарту EN60335. Ни при каких обстоятельствах заземление не должно присоединяться ни к какой части изделия.

## Кабели

Используйте только кабель размера 1,00 мм<sup>2</sup> максимальной длиной до 40 метров.

### Максимальные характеристики:

Кабель размера 1,00 мм<sup>2</sup> для напряжения переменного тока 250 вольт, 10 ампер.

1. Кабели электропитания и кабели-удлинители можно приобрести в Вашем местном авторизованном сервисном центре.
  2. Используйте только кабели-удлинители, специально изготовленные для применения на открытом воздухе.
- ### Подготовка к работе
1. При работе с газонокосилкой всегда носите крепкие ботинки и длинные брюки.
  2. Убедитесь, что газон свободен от палок, камней, костей, проволоки и мусора, которые могут быть отброшены лезвием.
  3. Перед использованием газонокосилки и после любого удара проверьте, нет ли знаков повреждения или износа и, если необходимо, произведите ремонт.
  4. Заменяйте изношенные или поврежденные лезвия вместе с крепежными деталями в комплекте, чтобы сохранить баланс.

## Использование

1. Используйте газонокосилку только при дневном свете или хорошим искусственным свете.
2. Избегайте использовать Вашу газонокосилку на мокрой траве, где это возможно.
3. Будьте осторожны на мокрой траве, Вы можете

## Меры предосторожности

- поскользнуться.
- На склонах будьте особенно осторожны, чтобы не поскользнуться, и носите обувь на нескользкой подошве.
  - При работе с газонокосилкой на склонах двигайтесь поперек склона, никогда – вверх и вниз.
  - Будьте предельно осторожны, меняя направление при работе на склоне. Ходите, никогда не бегите.
  - Использование на берегах реки или на склонах может быть опасным. Не используйте газонокосилку на берегах реки и на крутых склонах.
  - Не делайте шагов назад во время работы. Вы можете споткнуться.
  - Никогда не косите траву, притягивая газонокосилку к себе.
  - Выключайте газонокосилку перед тем, как передвинуть ее над поверхностями, другими, чем трава.
  - Никогда не работайте с газонокосилкой, у которой повреждены заслоны или без заслонов, установленных на своем месте.
  - Всегда держите руки и ноги в стороне от режущих поверхностей и особенно когда Вы включаете электродвигатель.
  - Не наклоняйте газонокосилку, когда работает двигатель, за исключением запуска и остановки. В этом случае не наклоняйте больше, чем это абсолютно необходимо и поднимайте только ту часть, которая находится в стороне от оператора. Всегда проверяйте, чтобы обе руки находились в рабочем положении перед тем, как поставить газонокосилку на землю.
  - Не подносите руки близко к желобу для выброса травы.
  - Никогда не поднимайте или не несите Вашу газонокосилку, когда она работает или все еще подсоединена к источнику электропитания.
  - Выньте штепсель из розетки:
    - перед тем, как оставить газонокосилку без присмотра на какое-то время;
    - перед тем, как очистить засор;
    - перед проверкой, очисткой или работой над газонокосилкой;
    - если Вы ударились о какой-либо предмет. Не используйте Вашу газонокосилку до тех пор, пока Вы не будете уверены, что она полностью в безопасном рабочем состоянии;
    - если газонокосилка начала ненормально вибрировать. Немедленно проверьте. Чрезмерная вибрация может послужить причиной ранения.

### Уход и хранение

- Держите все гайки, болты и винты крепко закрученными для обеспечения безопасного рабочего состояния газонокосилки.
- Часто проверяйте сборник срезанной травы на износ и старение.
- Для безопасности заменяйте изношенные или поврежденные детали.
- Для замены используйте только лезвие и болт лезвия, предназначенные специально для этого изделия.
- Будьте осторожны во время регулировки газонокосилки, чтобы избежать захватывания пальцев между ее движущимися и неподвижными частями.

## Сборка валка

- Не скрепляйте половинки валка воедино до тех пор, как будут установлены фиксирующие шпильки (В1)
- Переверните изделие. (В2)
  - Установите обе половинки валка на фиксирующие шпильки как показано на рис. В3.
  - Зажмите валок воедино, чтобы он был надежно закреплен на своем месте. (В4)

## Использование

Ваше изделие может использоваться для того, чтобы косить траву, с применением следующих способов:-

- Подсоединен контейнер для травы:- трава эффективно собирается и уплотняется в контейнере для травы. (Н)
- Подсоединена вставка для мульчирования:-

обрезки травы мелко рубятся для того, чтобы вернуть питательные вещества на Вашу лужайку (J).

- Разгрузка с задней стороны:- эффективно срезается высокая трава без необходимости опорожнять контейнер для травы (К).

## Гарантия и гарантийная политика

Если во время гарантийного периода какая-либо деталь будет признана дефектной из-за неправильного изготовления, компания Husqvarna UK Ltd. через своих мастеров из авторизованных сервисных центров бесплатно произведет ее ремонт или замену для клиента, при условии, что:

- О дефекте было сообщено непосредственно авторизованному мастеру.
- Будет предъявлено доказательство покупки прибора.
- Дефект не был получен в результате неправильного использования, небрежности или неправильной регулировки прибора потребителем.
- Неисправность не случилась из-за обычного износа.
- Машина не обслуживалась, не ремонтировалась, не разбиралась или не была испорчена каким-либо лицом, не авторизованным компанией Husqvarna UK Ltd.
- Машина не была сдана внаем.
- Машина является собственностью первичного покупателя.
- Машина не использовалась в коммерческих целях.

\* Эта гарантия является дополнением к законным правам клиента и ни в какой мере не уменьшает его законных прав.

Неисправности, случившиеся из-за нижеперечисленных случаев, не покрываются этой гарантией, поэтому важно, чтобы Вы прочитали инструкции, содержащиеся в этом Руководстве оператора и поняли, как работать с Вашей машиной и осуществлять за ней уход.

### Неисправности, не покрываемые гарантией

- Замена изношенных или поврежденных лезвий.
- Неисправности, полученные в результате первоначальной неисправности, о которой не было сообщено.
- Неисправности, полученные в результате внезапного удара.
- Неисправности, полученные в результате не использования продукта в соответствии с инструкциями и рекомендациями, содержащимися в этом Руководстве оператора.
- Машины, сданные внаем, не покрываются этой гарантией.
- Следующие нижеперечисленные элементы рассматриваются как детали, подверженные износу, и срок их службы зависит от регулярного ухода и, следовательно, они обычно не являются субъектами юридически действительного гарантийного требования: лезвия, кабель электропитания.

### Предупреждение!

Компания Husqvarna UK Ltd. не принимает обязательств по этой гарантии по неисправностям, вызванным в целом или частично, прямо или косвенно, установкой деталей для замены или дополнительных деталей, не изготовленных или не утвержденных компанией Husqvarna UK Ltd., или по машине, которая была изменена каким-либо способом.

## Информация по охране окружающей среды

Изделия компании Husqvarna UK Ltd изготавливаются согласно стандарту «Система мер по охране окружающей среды» (ISO 14001). Это значит, что там, где это практически возможно, детали изготавливаются методом, наиболее ответственным по отношению к окружающей среде, согласно технологическим процессам компании и с потенциальной возможностью переработки для вторичного использования после срока службы изделия.

- Упаковка является пригодной для переработки с целью вторичного использования, а пластмассовые детали отмаркированы (там, где это практически возможно) для переработки по различным видам с целью вторичного использования.
- При выбрасывании изделия в конце срока службы следует позаботиться об охране окружающей среды.
- При необходимости свяжитесь с Вашей местной администрацией, чтобы получить информацию об утилизации.

Символ  на изделии или на упаковке показывает, что это изделие нельзя выбрасывать вместе с бытовым мусором. Вместо этого оно должно быть отнесено на подходящий сборный пункт для утилизации электрического и электронного оборудования.

Обеспечьте, чтобы это изделие было выброшено правильным образом. Вы можете предотвратить потенциальные негативные последствия для окружающей среды и здоровья людей, что могло бы случиться при неправильном обращении с этим изделием, выброшенным в бытовой мусор. Для более подробной информации об утилизации этого изделия, пожалуйста, свяжитесь с офисом Вашего местного совета, службой удаления бытового мусора или с магазином, где Вы приобрели это изделие.

## Рекомендации по техническому обслуживанию

- Ваша газонокосилка однозначно идентифицируется по серебряно-черной этикетке с характеристиками изделия.
- Мы настоятельно рекомендуем проводить техническое обслуживание изделия по крайней мере каждые двенадцать месяцев и более часто, если изделие используется профессионально.

## Декларация соответствия стандартам Европейского Сообщества

Husqvarna UK Ltd., Aycliffe Industrial Park  
Newton Aycliffe, Co. Durham, DL5 6UP, England

Заявляем под нашу исключительную ответственность, что изделие (изделия):

категория.....**Электрическая роторная газонокосилка**

Тип. ....**MM360**

Тип режущего устройства.....**См. этикетку с техническими данными изделия**

Год изготовления.....**См. этикетку с техническими данными изделия**

соответствует необходимым требованиям и положениям следующих Директив ЕС: 98/37/ЕС (до 31.12.09), 2006/42/ЕС (от 01.01.10), 2004/108/ЕС, 2000/14/ЕС основываясь на следующих применяемых согласованных стандартах Европейского Союза: EN60335-1, EN60335-2-77, EN836, EN50366, EN55014-1, EN61000-3-2, EN61000-3-3

Максимальный уровень звукового давления  $L_{pA}$  по шкале А в положении оператора, записанный на образце вышеуказанного изделия соответствует уровню, данному в таблице.

Максимальное взвешенное значение вибрации руки, измеренное согласно EN ISO 5349 на образце вышеуказанного изделия соответствует значению, данному в таблице 2000/14/ЕС: Значения измеренной акустической мощности  $L_{WA}$  и гарантированной акустической мощности  $L_{WA}$  соответствуют табличным значениям.

Процедура оценки соответствия..... Annex VI

Уведомляемая организация..... Intertek, Cleeve Road  
Leatherhead, Surrey  
KT22 7SB, England

Newton Aycliffe 13/12/2007

M.Bowden

Директор научно-исследовательских и  
опытно-конструкторских работ  
Husqvarna UK Ltd.



ТИП	MM360
Ширина скашивания (cm)	36
Скорость вращения режущего устройства (rpm)	3,850
Мощность (W)	1500
Измеренная акустическая мощность $L_{WA}$ (dB(A))	95
Гарантированная акустическая мощность $L_{WA}$ (dB(A))	96
Уровень (dB(A))	80.4
Значение (m/s <sup>2</sup> )	1.56
Вес (Kg)	12.4



# Ohutus



Antud toode võib vale kasutamise korral ohtlik olla! Toode võib põhjustada nii kasutajale kui ka teistele tõsisid kahjustusi, hoiatuste ja ohutusnõuete järgimine on ohutuse ning toote tõhusa kasutamise tagamiseks väga oluline. Nii selles kasutusjuhendis kui ka tootel olevate hoiatuste ja ohutusnõuete järgimise eest vastutab kasutaja. Ärge mitte kunagi kasutage antud toodet kui rohkust või tootjapoolsed kaitsed ei ole paigas.

## Teie tootel olevate sümbolite seletused



Hoiatus



Lugege kasutusjuhised hoolikalt läbi, veendumaks, et saate aru kõikidest nuppudest ning nende funktsioonidest.



Antud toote kasutamise ajal hoidke seda alati maas. Antud toote kallutamine või tõstmine võib põhjustada kivide välja lennutamist.



Hoidke eemalseisjad tööalast kaugemal. Ärge kasutage antud toodet inimeste (eriti laste) või siis loomade juuresolekul.



Olge teravate teradega ettevaatlik – enne hooldustööde teostamist või kui kaabel on viga saanud, eemaldage pistik toiteallikast. Terad pöörlevad edasi ka pärast masina väljalülitamist.



Hoidke toitekaabel löikepidadest eemal

## Üldine

1. Seda toodet ei tohiks kasutada isikud (sh lapsed), kelle füüsilised, aistingu- või vaimsed võimed on piiratud või kellel pole piisavalt kogemusi ja teadmisi selle toote kasutamiseks, välja arvatud juhul, kui neid juhendab turvalisuse eest vastutav isik. Lapsi tuleb valvata tagamaks, et nad ei saa tootega mängida. Toodet käsitseva isiku vanus võib olla kohalike seadustega piiratud.
2. Kasutage antud toodet ainult selles kasutusjuhendis kirjeldatud viisil ja eesmärkidel.
3. Ärge mitte kunagi kasutage antud toodet kui te olete väsinud, haige või alkoholi, uimastite või ravimite mõju all.
4. Niiduki operaator või kasutaja vastutab teiste inimestega või nende varaga juhtunud õnnetuste või ohtude eest.

## Elektriline

1. Briti Standardite Instituut soovib kasutada rikkevoolukaitseid kuni 30mA. Isegi peale rikkevoolukaitsete installeerimist ei saa tagada 100%st ohutust ning tuleb järgida ohutu töötamise tava. Kontrollige oma rikkevoolukaitseid alati enne selle kasutamist.
2. Enne kasutamist kontrollige, et juhe ei oleks kahjustatud; kahjustuse või kulumismärkide korral asendage see uuega.
3. Ärge kasutage antud toodet kui elektrijuhtmed on kahjustatud või kolinud
4. Eemaldage koheselt pistik vooluvõrgust kui juhtmesse tekib sisselõige või kui juhtme

isolatsioon saab kahjustada. Ärge puutuge juhet enne kui see on vooluühendusest lahti ühendatud. Ärge parandage sisselõikega või kahjustusega juhet. Asendage see uuega.

5. Teie pikendusjuhe ei tohi olla keerdsus, kuna keerdsus juhtmed võivad üle kuumeneda ning toote jõudlust vähendada.
6. Hoidke juhet tootest eemal, töötades alati pistikupesast eemal ning liikudes suunaga üles ja alla, mitte ringis.
7. Ärge tõmmake juhet kui läheduses on teravaid esemeid.
8. Enne pistikust, juhtme ühendusklemmist või pikendusjuhtme lahti ühendamist lülitage alati vooluvõrk välja.
9. Lülitage välja, eemaldage pistik vooluvõrgust, ning enne juhtme kokkukerimist kontrollige, et juhe ei oleks kahjustatud või kulunud. Ärge parandage kahjustatud juhet, vaid asendage see uuega. Kasutage ainult Flymo varujuhet.
10. Kerige juhe alati ettevaatlikult kokku, vältides söلمي.
11. Ärge mitte kunagi tõstke toodet juhtme.
12. Ärge mitte kunagi tõmmake juhet ükskõik millises ühendusest eemaldamiseks.
13. Kasutage ainult toote kasutusvõimsuse tabelis näidatud vahelduvvoolu pinget.
14. Flymo tooted on vastavalt EN60335-le kahekordse isolatsiooniga. Mitte mingil juhul ei tohi maandust ühendada mõne toote osaga.

## Juhtmed

Kasutage ainult 1,00mm<sup>2</sup> paksusega juhet, mis on maksimaalselt 40 meetri pikkune.

## Maksimaalne kasutusvõimsus:

1,00mm<sup>2</sup> paksusega juhe 10A/250V vahelduvvoolus

1. Elektrivoolu juhtmed ja pikendused on saadaval kohalikus heakskiidetud teeninduskeskuses.
2. Kasutage ainult spetsiaalselt väljas kasutamiseks mõeldud pikendusjuhtmeid.

## Ettevalmistamine

1. Toote kasutamisel kandke alati tugevaid jalanõusid ning pikki pükse.
2. Veenduge, et muru peal ei oleks oksid, kivisid, konte, juhtmeid ega prahti kuna löiketera võib neid laiali lennutada.
3. Enne masina kasutamist ja peale igat kokkupõrget kontrollige kulumise või kahjustuse märke, ning parandage nagu vaja.
4. Tasakaalu säilitamiseks asendage kahjustatud või kulunud löiketerad koos nende kinnititega (komplektina).

## Kasutamine

1. Kasutage antud toodet ainult päevavalguses või hea kunstvalgustuse korral.
2. Võimalusel vältige niiduki kasutamist märjal murul.
3. Märjal murul olge ettevaatlik, võtte jalgealuse kaotada.
4. Kallakul olles olge eriti ettevaatlik oma jalgealuse suhtes ning kandke libisemisvastaseid jalanõusid.
5. Kasutage niidukit piki kallakut, mitte kunagi üles-alla suunas.
6. Olge eriti ettevaatlik kallakul suunda vahetades. Ärge mitte kunagi jookske, vaid kõndige.

## Ohutus

- Kasutamine nõlvakutel ja kallakutel on ohtlik. Ärge kasutage nõlvakutel või järskudel kallakutel.
- Niitmise ajal ärge kõndige tagurpidi, te võite komistada.
- Ärge mitte kunagi kasutage niidukit enda poole tõmmates.
- Lülitage niiduk välja enne kui lükkate selle üle sellise pinna, mis ei ole muruga kaetud.
- Ärge mitte kunagi kasutage niidukit kahjustatud kaitsetega või kui kaitseid pole paigas.
- Hoidke alati käed ja jalad masina löikeosadest eemal, eriti mootori käivitamise ajal.
- Ärge kallutage niidukit mootori töötamise ajal, välja arvatud käivitamise ja seiskamise ajal. Sellisel juhul kallutage ainult nii palju kui tõesti vaja ning tõstke ainult kasutajast eemale jäävat osa. Enne seadme maha panemist veenduge, et mõlemad käed on kasutusasendis.
- Ärge pange käsi muru tühjendusrenni ligedale.
- Ärge mitte kunagi tõstke üles või kandke töötavat või vooluvõrku ühendatud masinat.
- Eemaldage pistik vooluvõrgust:
  - enne toote mingiks ajaks järevalveta jätmist;
  - enne ummistuse eemaldamist;
  - enne seadme kontrollimist, puhastamist või selle kallal tegutsemist;
  - mõne esemega kokku puutumise. Ärge kasutage niidukit enne, kui olete veendunud, et niiduk on üleni ohutus töökorras;
  - juhuil kui niiduk hakkab tavatult värisema. Kontrollige seda koheselt. Liigne värisemine võib põhjustada vigastusi.

### Hooldamine ja hoistamine

- Hoidke kõik mutrid, poldid ja kruvid korralikult kinni, et olla kindel seadme ohutus töökorras.
- Kontrollige rohukasti korrapäraselt kulumise või halvenemise suhtes.
- Turvalisuse huvides asendage kulunud või kahjustatud osad uutega.
- Kasutage ainult spetsiaalselt sellele tootele mõeldud asendusterasid ja polte.
- Ettevaatust toote seadistamise ajal, et vältida näppude kinnijäämist masina liikuvate ja fikseeritud osade vahele.

## Rulli monteerimine

- Ärge kinnitage rulli klambriga enne asendi kinnituspulkade asetamist oma kohale. (B1)
- Pöörake toode ümber. (B2)
  - Asetage mõlemad rullipoolmikud asendi kinnituspulkade kohale, nagu on näidatud **joonisel B3**.
  - Kinnitage rull klambriga, et fikseerida selle asend. (B4)

## Kasutamine

**Teie toodet saab kasutada muruniitmiseks järgmistel meetoditel:-**

- Kinnitatud rohukast** – rohi kogutakse efektiivselt ja kompaktset rohukasti. (H)
- Kinnitatud multšikork** – lõigatud rohi hakitakse peeneks, et viia toitained murusse tagasi (J)
- Tagaosatühendus** – lõikab pika rohu efektiivselt vajaduseta tühjendada rohukasti (K)

## Garantii ja garantiipoliisi

Juhul kui ükskõik millise osa tootjapoolne defektsus leiab kinnitust garantiiperioodi jooksul, parandab või asendab Husqvarna UK Ltd., volitatud hooldajate kaudu vea tasuta kui:

- Veast teatatakse otse volitatud hooldajalt.
  - Esitatakse ostu tõestav t\_ekk.
  - Viga ei ole põhjustatud valest kasutamisest, hooletust või vigasest seadistamisest.
  - Viga ei ole tulenenud kulumisest või möranemisest.
  - Masinat ei ole hooldanud, parandanud, lahti võtnud või näppinud ükski Husqvarna UK Ltd. poolt volitamata isik.
  - Masinat ei ole välja laenutatud.
  - Masina omanikuks on selle algne ostja.
  - Masinat ei ole kasutatud kaubanduslikel eesmärkidel.
- \* See garantii lisandub kliendi seadusjärgsetele õigustele, ning ei kahanda neid mitte mingil määral. Järgnevatel põhjustel tekkinud vead ei käi garantii alla, mistõttu on oluline, et te loete antud kasutusjuhendis olevad juhised läbi, ning mõistate kuidas masinat kasutada ning hooldada:

**Vead, mis ei käi garantii alla**

- \* Kulunud või kahjustatud lõiketerade vahetamine.
- \* Vead, mis tulenevad esialgselt veast teavitamata jätmisest.
- \* Järsust kokkupõrkest tulenevad vead.
- \* Vead, mis tulenevad toote kasutamises viisil, mis ei ole vastavuses selles kasutusjuhendis olevate juhiste ja soovistustega.
- \* Väljalaeenutatud masinatele garantii ei kehti.
- \* Järgmised esemed on kuluvad osad ning nende eluiga sõltub regulaarsest hooldusest, ning seetõttu need ei käi tavaliselt kehtiva garanti alla: lõiketerad, elektrivoolujuhe
- \* **Hoiautus!** Husqvarna UK Ltd. ei võta endale garantiivastutust defektide eest, mis on põhjustatud täielikult või osaliselt, otseselt või kaudselt Husqvarna UK Ltd. poolt mitte heakskiidetud varuosade või lisaosade kinnitamisest, või kui masinat on mingilgi määral muudetud.

## Keskkonnateave

Husqvarna UK Ltd tooteid valmistatakse kooskõlas keskkonnajuhtimissüsteemiga (ISO 14001), kasutades seal, kus on otstarbekas, keskkonna suhtes võimalikult vastutustundlikul viisil toodetud osi, lähtudes ettevõtte toimimisest ning pidades silmas toote eluea lõpus selle korduvkasutusse suunamise võimalust.

- Pakendid on korduvkasutatavad ning plastosad on kategooriapõhise korduvkasutuse tarvis varustatud vastavate siltidega (kus on otstarbekas).
- Keskkonnateadlikkusega tuleb arvestada „oma aja ära elanud“ toote utiliseerimise puhul.
- Vajadusel pöörduge utiliseerimisteabe saamiseks kohaliku omavalitsuse poole.

Tootel või pakendil olev sümbol  viitab sellele, et antud toodet ei tohi käsitleda olmejäätmetena. See tuleb viia hoopis elektriliste ja elektrooniliste seadmete ümber töötlemiseks mõeldud kogumispunkti.

Tagades selle toote korrektse utiliseerimise, aitade vältida keskkonnale ja inimesele tekkida võivad negatiivseid tagajärgi, mille põhjuseks võib olla antud toote vale käitlemine.

Antud toote ümber töötlemise kohta edasise teabe saamiseks pöörduge palun oma kohaliku omavalitsuse, olmejäätmete käitlemisega tegeleva ettevõtte või toote edasimüüja poole.

## Hooldussoovitused

- Teie toode on unikaalselt identifitseeritud hõbedase ja musta kasutusvõimsuse tabeli abil.
- Me soovitame tungivalt hooldada oma seadet vähemalt iga 12 kuu järel, professionaalsel eesmärgil kasutades isegi tihedamini.

## EÜ Vastavusdeklaratsioon

Husqvarna UK Ltd., Aycliffe Industrial Park  
Newton Aycliffe, Co. Durham, DL5 6UP, England

Võtame endale ainuvastutuse, et toode:

Kategooria.....Elektriline ketasmuruniiduk

Tüüp .....MM360

Lõikeseade tüüp.....Vaadake toote hinnangusilti

Valmimisaasta.....Vaadake toote hinnangusilti

vastab järgmiste EÜ direktiivide nõuetele ja sätetele:

**98/37/EEC (kuni 31.12.09), 2006/42/EC (alates 01.01.10), 2004/108/EC, 2000/14/EC**  
põhinedes järgmistel EL-is kooskõlastatud standarditel:

**EN60335-1, EN60335-2-77, EN836, EN50366, EN55014-1, EN61000-3-2, EN61000-3-3**

Maksimaalne A-kaaluga helirõhu tase  $L_{PA}$  mõõdetuna töötaja positsioonilt ülaltoodud toote proovimudeliga, vastab tabelis toodud tasemele.

Maksimaalne käe/käsivarre vibratsiooni kaalutud väärtus, mõõdetuna EN ISO 5349 järgi ülaltoodud toote proovimudeliga, vastab tabelis toodud väärtusele.

2000/14/EÜ: mõõdetud helivõimsuse  $L_{WA}$  ja garanteeritud helivõimsuse  $L_{WA}$  väärtused on toodud tabelis.

Vastavuse hindamise protseduur.....

Annex VI

Informeeritud organ.....

Intertek, Cleeve Road  
Leatherhead, Surrey  
KT22 7SB, England

Newton Aycliffe 13/12/2007

M.Bowden

Tootearenduse direktor

Husqvarna UK Ltd.



<b>TÜÜP:</b>	<b>MM360</b>
Lõikelaius (cm)	36
Lõikeseadme pöörlemiskiirus (rpm)	3,850
Võimsus (W)	1500
Mõõdetud helivõimsus $L_{WA}$ (dB(A))	95
Garanteeritud helivõimsus $L_{WA}$ (dB(A))	96
<b>Tase</b> (dB(A))	80.4
<b>Väärtus</b> (m/s <sup>2</sup> )	1.56
Kaal (Kg)	12.4

# Drošība



Ja šo izstrādājumu neizmanto pareizi, tas var būt bīstams! Šis izstrādājums var nopietni savainot operatoru un citus cilvēkus. Izmantojot šo izstrādājumu, jāievēro visi brīdinājumi un drošības norādījumi, lai nodrošinātu piemērotu drošības un efektivitātes līmeni. Operators ir atbildīgs par šo rokasgrāmatā iekļauto un uz izstrādājuma atzīmēto brīdinājumu un drošības norādījumu ievērošanu. Nekad neizmantojiet šo izstrādājumu, ja ražotāja nodrošinātais zāles savācējgrozis vai aizsargi neatrodas pareizajā stāvoklī.

## Uz izstrādājuma norādīto simbolu skaidrojums



Brīdinājums



Uzmanīgi izlasiet lietotāja norādījumus, lai pārliecinātos, ka pārzīnāt visas kontrolierīces un to funkcijas.



Kad izstrādājums darbojas, vienmēr turiet to zemē. Sasverot vai paceļot šo izstrādājumu, var tikt izmesti akmeņi.



Nelaujiet jums pietuvoties citiem cilvēkiem. Nestrādājiet ar izstrādājumu, kamēr tā tuvumā atrodas citi cilvēki, it īpaši bērni, kā arī mājdzīvnieki.



Sargieties no asmeņiem — pirms apkopes (vai arī, ja kabelis ir bojāts) atvienojiet kontaktspraudni no elektrotīkla. Asmeņi turpina griezties arī pēc ierīces izslēgšanas.



Nenovietojiet padeves kabeli griešanas ierīču tuvumā



## Vispārīgi jautājumi

- Šo izstrādājumu nav paredzēts lietot personām (ieskaitot bērnus), kurām ir ierobežotas fiziskās, sensorās vai garīgās spējas un trūkst pieredzes un zināšanu, izņemot gadījumus, kad izstrādājuma lietošana notiek tādas personas pārraudzībā, kas ir atbildīga par viņu drošību, vai tā ir sniegusi apmācību par izstrādājuma lietošanu. Bērni ir jāpieskata, lai nodrošinātu, ka viņi nespēlējas ar izstrādājumu. Vietējie noteikumi, iespējams, nosaka lietotāja vecuma ierobežojumus.
- Izmantojiet šo izstrādājumu tikai tādā veidā un tādu funkciju veikšanai, kādas aprakstītas šajos norādījumos.
- Nekad nestrādājiet ar šo izstrādājumu, kad esat noguris, slims vai lietojis alkoholu, narkotikas vai medikamentus.
- Operators vai lietotājs ir atbildīgs par negadījumiem vai riskiem, kas apdraud citas personas vai to īpašumu.

## Elektrība

- Lielbritānijas Standartu institūts iesaka izmantot atlikušās strāvas ķēdes ierīci (R.C.D.) ar strāvas atslēgšanas funkciju, kas nodrošina, ka tās stiprums nepārsniedz 30mA. Pat ja ir uzstādīta R.C.D., 100% drošību tā garantēt nevar, un drošības apsvērumi jāievēro vienmēr. Pārbaudiet savu R.C.D. katru reizi, kad to izmantojat.
- Pirms lietošanas pārbaudiet kabeli, vai tas nav bojāts, un nomainiet to, ja manāmas bojājumu

vai novecošanas pazīmes.

- Neizmantojiet šo izstrādājumu, ja elektrības kabelis ir bojāts vai nodiluši.
- Nekavējoties atvienojiet kabeli no elektrotīkla, ja tas ir pārgriezts vai ja tam ir bojāta izolācija. Nepieskarities elektrības kabelim, kamēr nav atvienota elektropadeve. Nelabojiet pārgrieztu vai bojātu kabeli. Nomainiet to pret jaunu.
- Spirālveida kabeli nedrīkst izmantot kā pagarinātāju, jo spirālveida kabeli var pārkarst un samazināt šī izstrādājuma efektivitāti.
- Nodrošiniet atstatumu starp kabeli un izstrādājumu; vienmēr strādājiet pietiekamā attālumā no strāvas avota, pārvietojoties augšup un lejup, bet nekad pa apļveida trajektoriju.
- Nevelciet kabeli ar asiem priekšmetiem.
- Pirms kontaktdakšas, kabeļa savienotāja vai pagarinātāja atvienošanas vienmēr atslēdziet galveno elektropadeves slēdzi.
- Atslēdziet, atvienojiet kontaktdakšu no elektrotīkla un pārbaudiet elektrības vadu, vai tas nav bojāts vai novecojis, pirms satināt to uzglabāšanai. Nelabojiet bojātu vadu, nomainiet to pret jaunu. Izmantojiet tikai Flymo rezerves kabeli.
- Kabeli vienmēr tiniet uzmanīgi, nepieļaujiet tā salocīšanos.
- Nekad nepārnēsājiet šo izstrādājumu aiz kabeļa.
- Nekad neraujiet kabeli, lai atvienotu kādu kontaktdakšu.
- Izmantojiet tikai maiņstrāvu ar tādu spriegumu, kāds norādīts uz izstrādājuma datu uzlīmes.
- Flymo izstrādājumi ir divkārši izolēti saskaņā ar EN60335. Nekādā gadījumā nedrīkst pievienot zemējuma kabeli nevienai izstrādājuma daļai.

## Kabeli

Izmantojiet tikai 1,00mm<sup>2</sup> izmēra kabeli, kurš nav garāks par 40 metriem.

### Maksimālais novērtējums:

1,00mm<sup>2</sup> izmēra kabelis, 10 ampēri, 250 volti, maiņstrāva

- Elektropadeves vadus un pagarinātājus var iegādāties jūsu vietējā apstiprinātajā apkopes centrā.
- Izmantojiet tikai tādus pagarinātājus, kas īpaši paredzēti lietošanai ārpus telpām.

## Sagatavošanās

- Kamēr izmantojat savu izstrādājumu, vienmēr valkājiet izturīgus apavus un garās bikses.
- Pārliecinieties, ka mauriņā nav sprunguļu, akmeņu, kaulu, vadu un neīrimumu, jo asmens var tos izsviest.
- Pirms mašīnas izmantošanas un pēc visa veida triecieniem pārbaudiet, vai nav manāmas diluma vai bojājumu pēdas, un, ja nepieciešams salabojiet.
- Nodilušus vai bojātus asmeņus nomainiet kopā ar to stiprinājumiem, lai saglabātu līdzsvaru.

## Izmantošana

- Izmantojiet izstrādājumu tikai dienas gaismā vai labā maksīgajā apgaismojumā.
- Ja iespējams, neizmantojiet šo izstrādājumu slapjā zālē.
- Slapjā zālē esiet piesardzīgs, jo varat paslīdēt.

## Drošība

- Slīpumā esiet īpaši piesardzīgs, lai nezaudētu līdzsvaru, un valkājiet nesliedošus apavus.
- Nogāzē stumiet šo izstrādājumu šķērsām, bet nekad augšup un lejup.
- Mainot slīpumā virzienu, esiet īpaši piesardzīgs(-a). Solojiet, bet nekad neskrīniet.
- Izņemšana krastmalā un nogāzē var būt bīstama. Nekad neizmantojiet krastmalā vai stāvā nogāzē.
- Strādājot ar zāles plāvēju, nekad nepārvietojieties at muguriski, jo varat pakļaut.
- Nekad nepļaujiet, velkot zāles plāvēju pret sevi.
- Pirms stumjat zāles plāvēju pa virsmu, kas nav zāle, izslēdziet to.
- Nekad nestrādājiet ar izstrādājumu, ja tā aizsargi ir bojāti vai neatrodas savā vietā.
- Nekad nepietuviniet rokas un kājas griešanas daļai, it īpaši motora ieslēgšanas laikā.
- Nesasveriet izstrādājumu, kamēr motors darbojas, izņemot, kad iedarbināt vai apturāt to. Šādā gadījumā nesasveriet to vairāk, nekā absolūti nepieciešams, un paceliet tikai to daļu, kas atrodas tālāk no operatora. Pirms noliekat ierīci atpakaļ zemē, vienmēr pārliecinieties, ka turat abas rokas darba stāvoklī.
- Novienojiet rokas zāles izvadīšanas vada tuvumā.
- Nekad nepaceliet un nepārnēsājiet izstrādājumu, kad tas darbojas vai ir pieslēgts elektropadevei.
- Atvienojiet kontaktdakšu no elektropadeves:
  - pirms atstājat izstrādājumu bez uzraudzības uz jebkādu laikposmu;
  - pirms nosprostoja atbrīvošanas;
  - pirms ierīces pārbaudīšanas un tīrīšanas vai citu darbu veikšanas ar to;
  - ja ir notikusi sadursme ar kādu priekšmetu; neizmantojiet savu izstrādājumu, kamēr neesat pārliecināts, ka tas ir labā darba kārtībā;
  - ja izstrādājums sāk neparasti vibrēt. Nekavējoties pārbaudiet. Pārlieku liela vibrācija var izraisīt savainojumus.

### Apkope un uzglabāšana

- Nodrošiniet, lai visi uzgriežņi un skrūves būtu cieši pievilkta, lai būtu pārliecināts, ka izstrādājums ir drošā darba kārtībā.
- Bieži pārbaudiet zāles savācējgrosu, vai tas nav nodilis vai sabojājies.
- Drošības nolūkos nomainiet nodilušas vai bojātas detaļas.
- Izmantojiet tikai tādu rezerves asmeni un asmens skrūvi, kas šim izstrādājumam norādīta.
- Izstrādājuma regulēšanas laikā piesargieties, lai neiesprostotu pirkstus starp mašīnas kustīgajām un nekustīgajām detaļām.

## Rotējošā cilindra bloks

- Nesaspraudiet rullīšus pirms to novietošanas virs izvietošanas tapām (B1).
- Apgrieziet izstrādājumu otrādi. (B2)
  - Novietojiet abas rotējošā cilindra puses virs izvietošanas tapām, kā **parādīts B3** attēlā.
  - Saspraudiet kopā rotējošā cilindra puses, lai nostiprinātu to vietā. (B4)

## Izmantošana

Šis izstrādājums ir paredzēts zāles pļaušanai, izmantojot šādas metodes:-

- Pielāgota zāles tvirtne:** zāle tiek efektīvi savākta un sablīvēta zāles tvirtnē (H)
- Pielāgots mulčas drupinātājs:** nogrieztā zāles tiek smalki sasmalcināta, lai zālienam atdotu barības vielas (J)
- Izmetējs aizmugurē:** efektīvi nogriež garu zāli; nav nepieciešams iztukšot zāles tvirtni (K)

## Garantijas & garantiju politika

Ja garantijas periodā konstatē, ka kāda no detaļām ir defektīva, jo tā ir ražošanas brāķis, Husqvarna UK Ltd. ar savu pilnvaroto remontdarbu speciālistu starpniecību bez maksas salabo vai nomaina to, ja vien:

- par defektu paziņots tieši pilnvarotajam remontdarbu veicējam;
- iesniegts pirkumu apliecināošs dokuments;
- defektu nav izraisījis nepareiza izmantošana, lietoāja nolaidība vai nepareiza regulēšana;
- defekts nav radies normāla nodiluma rezultātā;
- neviena persona, ko Husqvarna UK Ltd. nav pilnvarojis, nav veikusi mašīnas apkopes darbus vai remontdarbus, nav to izjaucusi vai neatļauti iejaukusies tās darbībā;
- mašīna nav bijusi iznomāta;
- mašīna pieder tās sākotnējam pircējam;
- mašīna nav izmantota komerciāliem mērķiem.

\* Šī garantija papildina klienta ar likumu noteiktās tiesības un nekādi neierobežo tās.

Turpmāk norādīto iemeslu izraisītos defektus garantija nesedz, tādēļ ir svarīgi, lai jūs izlasītu šajā operatora rokasgrāmatā ietvertos norādījumus un saprastu, kā izmantot savu mašīnu un veikt tās apkopi.

### Defekti, ko garantija nesedz:

- \* nolietotu vai bojātu asmeņu nomaīņa;
  - \* defekti, ko izraisījis neinformēšana par sākotnējiem defektiem;
  - \* defekti, kas radušies pēkšņa trieciena rezultātā;
  - \* defekti, kas radušies tādēļ, ka izstrādājums nav izmantots saskaņā ar šajā operatora rokasgrāmatā ietvertajiem norādījumiem un ieteikumiem;
  - \* šī garantija neattiecas uz mašīnām, kas tikušas iznomātas.
  - \* Turpmāk norādītos elementus uzskata par dilstošām detaļām, un to kalpošanas mūžs ir atkarīgs no regulārajiem apkopes darbiem, un tādēļ parasti garantijas prasības uz tiem nevar attiecināt: asmeņi, elektropadeves vads.
  - \* Uzmanību!
- Husqvarna UK Ltd. neuzņemas garantijas saistības attiecībā uz defektiem, ko daļēji vai pilnībā, tieši vai netieši izraisījuši tādu rezerves daļu vai papilddetaļu uzstādīšana, ko Husqvarna UK Ltd. nav ražojusi vai apstiprinājusi, vai mašīnas pielāgošana jebkāda veida.

## Vides informācija

Uzņēmuma Husqvarna UK Ltd izstrādājumi ir izgatavoti saskaņā ar vides pārvaldības sistēmu (ISO 14001), pēc iespējas izmantojot sastāvdaļas, kas izgatavotas videi nekaitīgā veidā atbilstoši uzņēmuma tehnoloģiskajam procesam, un nodrošinot otrreizējās pārstrādes iespējas izstrādājuma dzīves cikla beigās.

- Iepakojumu var izmantot otrreizējai pārstrādei, un plastmasas sastāvdaļu marķējums (kur tas iespējams) ir paredzēts šķīrotai pārstrādei.
- Utilizējot izstrādājumu pēc tā kalpošanas mūža beigām, jāņem vērā vides apsvērumi.
- Ja nepieciešams, vaicāiet par utilizāciju attiecīgajai vietējai iestādei.

Šis simbols  uz izstrādājuma vai tā iepakojuma norāda, ka ar šo izstrādājumu nedrīkst rīkoties kā ar mājsaimniecības atkritumiem. Tā vietā tas jānodod attiecīgajā atkritumu savākšanas punktā, lai veiktu elektriskā un elektroniskā aprīkojuma pārstrādi otrreizējai izmantošanai. Nodrošinot ka šī izstrādājuma pareizu utilizāciju, jūs palīdzēsiet novērst tā iespējamo negatīvo ietekmi uz vidi un cilvēku veselību, ko varētu izraisīt šī izstrādājuma nepareiza izmešana atkritumos. Lai saņemtu plašāku informāciju par šī izstrādājuma pārstrādāšanu otrreizējai izmantošanai, lūdzu, sazinieties ar savu vietējo pašvaldības biroju, mājsaimniecības atkritumu utilizācijas pakalpojumu sniedzēju vai veikalu, kurā iegādājāties šo izstrādājumu.

## Apkopes ieteikumi

- Jūsu izstrādājumu identificē izstrādājuma unikālā datu uzlīme, kas ir sudraba un melnā krāsā.
- Mēs iesakām veikt izstrādājuma apkopi vismaz reizi divpadsmit mēnešos vai biežāk, ja to izmanto profesionāli.

## EK Atbilstības deklarācija

Husqvarna UK Ltd., Aycliffe Industrial Park  
Newton Aycliffe, Co. Durham, DL5 6UP, England

Nosaka vienīgi mūsu atbildību par to, ka izstrādājums (-i);

kategorija.....**Elektriskais rotācijas zāles plāvējs**

Tips .....**MM360**

Griešanas ierīces veids.....**Sk. izstrādājuma nominālo datu uzlīmi**

Izgatavošanas gads.....**Sk. izstrādājuma nominālo datu uzlīmi**

atbilst Eiropas Komisijas direktīvu pamata prasībām un noteikumiem:

**98/37/EEC (līdz 31.12.09), 2006/42/EC (no 01.01.10), 2004/108/EC, 2000/14/EC**

balstīts uz šādiem ES (Eiropas Savienības) piemērotiem un saskaņotiem standartiem:

**EN60335-1, EN60335-2-77, EN836, EN50366, EN55014-1, EN61000-3-2, EN61000-3-3**

Maksimums A skaņas stipruma līmenim  $L_{PA}$ , kas noteikts no operatora vietas, pierakstīts iepriekšminētā izstrādājuma (-u) paraugiem, atbilst līmenim, kas dots tabulā.

Maksimālā rokas/delma vibrācijas noteiktā vērtība iepriekšminētā izstrādājuma(-u) paraugiem mērīta atbilstoši EN ISO 5349, atbilst vērtībai, kas dota tabulā.

2000/14/EC: izmērītās skaņas stipruma  $L_{WA}$  un garantētās skaņas stipruma  $L_{WA}$  vērtības ir atbilstošas tabulās fiksētajām skaitliskajām vērtībām.

Atbilstības novērtēšanas procedūra..... Annex VI

"Notified Body"..... Intertek, Cleeve Road  
 Leatherhead, Surrey  
 KT22 7SB, England

Newton Aycliffe 13/12/2007

M.Bowden

Pētījumu un attīstības daļas vadītājs

Husqvarna UK Ltd.



Tips:	MM360
Griešanas platums (cm)	36
Griešanas ierīces rotācijas ātrums (rpm)	3,850
Jauda (W)	1500
Izmērītā skaņas intensitāte $L_{WA}$ (dB(A))	95
Garantētā skaņas intensitāte $L_{WA}$ (dB(A))	96
Līmenis (dB(A))	80.4
Vērtība ( $m/s^2$ )	1.56
Svars (Kg)	12.4

# Siguranța



Dacă nu este utilizat corespunzător, acest produs poate fi periculos! Produsul poate provoca răni grave utilizatorului și persoanelor din jur, din acest motiv, trebuie respectate avertismentele și instrucțiunile privind siguranța pentru a asigura securitatea și eficiența utilizării produsului. Utilizatorul este responsabil de respectarea avertismentelor și instrucțiunilor privind siguranța din acest manual și de pe produs. Utilizați produsul numai dacă cutia pentru iarbă sau capacele de protecție livrate de producător sunt montate în poziția corectă.

## Semnificația simbolurilor de pe produsul dumneavoastră



Avertisment



Citiți cu atenție instrucțiunile de utilizare pentru a vă asigura că ați înțeles toate comenzile și rolul acestora.



În timpul utilizării, întotdeauna mențineți produsul pe sol. Înclinarea sau ridicarea produsului poate provoca aruncarea pietrelor.



Țineți spectatori departe. Nu utilizați mașina când în apropiere se află alte persoane, în special copii sau animale de casă.



Atenție la discurile ascuțite – scoateți ștecuri din priză înainte de efectuarea lucrărilor de întreținere sau dacă cablul este deteriorat. Discurile continuă să se rotească după ce mașina este oprită.



Țineți cablul de alimentare departe de componentele de tăiere



## Generalități

1. Acest produs nu este destinat folosirii de către persoane (inclusiv copii) cu capacități psihice, senzoriale sau mentale reduse sau care nu posedă experiența și cunoștințele necesare, cu excepția cazului în care au fost supravegheate sau au beneficiat de instrucțiuni referitoare la utilizarea produsului de către persoana responsabilă cu siguranța lor. Copiii vor fi supravegheați pentru a avea siguranța că nu se joacă cu produsul. Reglementările locale pot restricționa vârsta utilizatorului.
2. Folosiți produsul numai în modul și pentru funcțiile descrise în aceste instrucțiuni.
3. Niciodată nu utilizați produsul dacă sunteți obosit, bolnav sau dacă vă aflați sub influența alcoolului, drogurilor sau a medicamentelor.
4. Operatorul sau utilizatorul este responsabil pentru accidentarea sau expunerea la pericole a altor persoane sau bunuri.

## Electricitatea

1. Institutul de Standarde Britanic recomandă utilizarea unui dispozitiv de curent rezidual (R.C.D.) cu un curent de declanșare de cel mult 30 mA. Nici cu un dispozitiv de curent rezidual (R.C.D.) nu se poate garanta o siguranță de 100 %, din acest motiv, întotdeauna trebuie respectate măsurile privind siguranța muncii. Verificați întotdeauna dispozitivul de curent

rezidual când utilizați mașina.

2. Înainte de utilizare, examinați cablul pentru depistarea deteriorărilor, înlocuiți-l dacă sunt vizibile semne de deteriorare sau uzură.
3. Nu utilizați produsul dacă cablurile electrice sunt deteriorate sau uzate.
4. Deconectați imediat alimentarea cu energie electrică dacă cablul s-a tăiat sau dacă izolația s-a deteriorat. Nu atingeți cablul electric până când nu s-a deconectat alimentarea cu energie electrică. Nu reparați un cablu tăiat sau deteriorat. Înlocuiți-l cu unul nou.
5. Prolungitorul trebuie desfăcut; cablurile înfășurate se pot supraîncălzi și pot reduce eficiența produsului.
6. Țineți cablul departe de produs, întotdeauna lucrați la distanță de punctul de alimentare, efectuați lucrarea în direcție du-te vino, niciodată circulară.
7. Nu trageți cablul în jurul obiectelor ascuțite.
8. Întotdeauna deconectați alimentarea cu energie electrică înainte de a scoate un ștecher, conector sau prelungitor.
9. **Înainte** să înfășurați cablul pentru depozitare, opriți mașina, deconectați alimentarea cu energie electrică și verificați cablurile de alimentare pentru depistarea deteriorării sau uzurii. Nu reparați cablul deteriorat, înlocuiți-l cu unul nou. Folosiți numai cablu de schimb Flymo.
10. Întotdeauna înfășurați cu grijă cablul, evitați răsucirea.
11. Niciodată nu transportați produsul ținând de cablu.
12. Nu trageți de cablu pentru a deconecta ștecherule.
13. Folosiți numai alimentarea cu curent alternativ la tensiunea indicată pe plăcuța indicatoare a produsului.
14. Produsele Flymo au izolație dublă conform EN60335. În nici un caz nu conectați împământarea la nici o piesă a produsului.

## Cablurile

Utilizați numai cablu cu secțiunea de 1,00 mm<sup>2</sup> având o lungime de maximum 40 metri.

**Sarcină maximă:** Cablu cu secțiunea de 1,00 mm<sup>2</sup>, 10 A la 250 Vca

1. Cablurile de alimentare și prelungitoare pot fi procurate de Centrul de service local autorizat.
2. Utilizați numai prelungitoare destinate special pentru folosire în aer liber.

## Pregătirea

1. Întotdeauna purtați pantofi și pantaloni lungi în timpul utilizării produsului.
2. Asigurați-vă că gazonul este lipsit de bețe, pietre, oase, sârme și reziduuri; acestea pot fi proiectate de lamă.
3. Înainte de a utiliza mașina și după orice impact, verificați-o pentru depistarea semnelor de uzură sau deteriorărilor și reparați-o dacă este necesar.
4. Înlocuiți lamele uzate sau deteriorate împreună cu elementele de fixare pentru a păstra echilibrul.

## Utilizarea

1. Utilizați produsul numai la lumina zilei sau în lumină artificială corespunzătoare.
2. Evitați pe cât posibil utilizarea produsului pe iarbă umedă.
3. Aveți grijă în iarbă umedă, vă puteți pierde echilibrul.
4. Fiți foarte precaut privind echilibrul pe pante și purtați pantofi care nu luncă.
5. Utilizați produsul dumneavoastră de-a lungul

## Siguranța

- pantei, niciodată în sus sau în jos.
- Fiți foarte precaut când schimbați direcția pe pante. Mergeți, niciodată nu alergați.
  - Utilizarea mașinii pe terasamente și pante poate fi periculoasă. Nu utilizați mașina pe terasamente sau pante abrupte.
  - Nu mergeți cu spatele în timpul utilizării mașinii, este posibil să cădeți.
  - Niciodată nu tăiați iarba trăgând spre dumneavoastră produsul.
  - Opriiți produsul înainte de a-l trece peste suprafețe neacoperite cu iarbă.
  - Nu utilizați produsul cu dispozitive de protecție deteriorate sau dispozitive de protecție nemontate.
  - Țineți întotdeauna departe mâinile sau picioarele de componentele ascuțite, mai ales atunci când porniți motorul.
  - Nu înclinați produsul când motorul este în funcțiune, exceptând pornirea și oprirea. În acest caz, nu înclinați mai mult decât este necesar și ridicați numai partea îndepărtată de operator. Înainte de a readuce mașina pe sol, asigurați-vă întotdeauna că ambele mâini se află în poziția de operare.
  - Nu puneți mâna în apropierea jgheabului de evacuare a ierbii.
  - Niciodată nu ridicați sau transportați produsul când este în funcțiune sau este încă alimentat cu energie electrică.
  - Deconectați alimentarea cu energie electrică:
    - înainte de a lăsa produsul nesupravegheat pentru orice perioadă de timp;
    - înainte de a curăți o înfundare;
    - înainte de a verifica, curăți sau efectua lucrări pe aparat;
    - dacă ați lovit un obiect. Nu utilizați produsul până când nu vă asigurați că produsul se află într-o stare de funcționare sigură.;
    - dacă produsul începe să vibreze anormal. Efectuați imediat o verificare. Vibrațiile excesive pot provoca vătămări.

### Întreținerea și stocarea

- Mențineți strânse toate piulițele, șuruburile și butoanele pentru a avea siguranța că produsul poate fi exploatat în condiții de siguranță.
- Verificați frecvent cutia pentru iarbă pentru a depista uzura sau deteriorarea.
- Pentru siguranță, înlocuiți piesele uzate sau deteriorate.
- Folosiiți numai lamă de schimb și șurub pentru lamă destinat pentru acest produs.
- Aveți grijă în timpul reglării produsului pentru a preveni prinderea degetelor între piesele mobile și fixe ale mașinii.

## Asamblarea rolei

- Nu îmbinați rola înainte de instalarea carcaselor de protecție. (B1)

- Întoarceți produsul. (B2)

- Așezați ambele jumătăți ale rolei peste carcasa de protecție așa cum este ilustrat în **fig. B3**.

- Îmbinați rola pentru fixare în poziție. (B4)

## Utilizarea

**Produsul dumneavoastră poate fi utilizat pentru tunsul gazonului prin următoarele metode:-**

- Cu cutia pentru iarbă fixată:-** iarba este colectată și compactată în cutia pentru iarbă. (H)

- Dispozitivul pentru acoperirea solului fixat:-** iarba tăiată este mărunțită fin pentru a repune materialele nutritive pe gazonul dumneavoastră (J)
- Descărcare posterioară:-** Taie eficient iarba lungă, fără să fie nevoie de golirea cutiei pentru iarbă (K)

## Garanția și politica de garanție

Dacă pe perioada garanției se constată că o piesă este defectă datorită fabricării greșite, Husqvarna UK Ltd., prin reprezentantul său de service autorizat, va executa gratuit repararea sau înlocuirea acestuia cu condiția ca:

- defecțiunea să fi fost comunicată direct reprezentantului de service autorizat;
- să se prezinte dovada achiziționării;
- defecțiunea să nu fi fost cauzată de utilizare necorespunzătoare, neglijență sau reglare greșită făcută de utilizator;
- defecțiunea să nu fi fost produsă datorită uzurii mecanice;
- mașina să nu fi fost întreținută sau reparată, demontată sau modificată de o persoană neautorizată de către Husqvarna UK Ltd.;
- mașina să nu fi fost închiriată;
- mașina să fie deținută de cumpărătorul original;
- mașina să nu fi fost utilizată în scopuri comerciale.

\* Această garanție completează și în nici un caz nu diminuează drepturile statutare ale clientului. Defecțiunile cauzate de următoarele cazuri nu sunt acoperite, din acest motiv este important să citiți instrucțiunile din acest Manual al utilizatorului și să

înțelegeți modul de utilizare și întreținere al mașinii dumneavoastră:

### Defecțiuni neacoperite de garanție

- \* Înlocuirea lamelor uzate sau deteriorate.
- \* Defecțiuni rezultate în urma necomunicării unei avarii inițiale.
- \* Defecțiuni rezultate în urma unui impact brusc.
- \* Defecțiuni rezultate în urma neutilizării produsului conform instrucțiunilor și recomandărilor din acest Manual al utilizatorului.
- \* Mașinile închiriate nu sunt acoperite de această garanție.
- \* Următoarele componente sunt considerate consumabile și durata lor de viață depinde de întreținerea periodică și, din această cauză, de obicei nu sunt incluse în drepturile oferite de garanție: lame, cabluri de alimentare de la rețea.
- \* **Atenție!** Husqvarna UK Ltd. își declină responsabilitatea de garanție pentru defecțiuni provocate echipamentului sau pieselor, direct sau indirect prin montarea sau înlocuirea pieselor sau pieselor adiționale care nu sunt fabricate sau aprobate de Husqvarna UK Ltd., sau orice modificare făcută la mașină.



## Informații privind mediul

Produsele Husqvarna UK Ltd. sunt fabricate conform sistemului de management al mediului (ISO 14001) folosind, pe cât posibil, componente fabricate într-un mod responsabil în ceea ce privește protecția mediului, conform procedurilor companiei și cu posibilitatea reciclării la sfârșitul ciclului de viață al produsului.

- Ambalajul este reciclabil și componentele din plastic au fost etichetate (pe cât posibil) pentru reciclare pe categorii.
- Se va lua în considerare responsabilitatea în ceea ce privește mediul când se trece la deșeurile produsului ajuns la "sfârșitul ciclului de viață".
- Dacă este necesar, contactați autoritatea locală pentru informații privind trecerea la deșeurile a produsului.

Simbolul  de pe produs sau de pe ambalajul său indică faptul că este posibil ca acest produs să nu poată fi tratat ca deșeu casnic. În schimb, trebuie predat la un centru de colectare a deșeurilor pentru reciclarea echipamentelor electrice și electronice. Asigurându-vă că acest produs a fost trecut la deșeurile în mod corect, veți ajuta la prevenirea posibilelor consecințe negative asupra mediului și sănătății umane, ceea ce se poate întâmpla în cazul tratării necorespunzătoare a acestui produs ca deșeu. Pentru mai multe informații privind reciclarea produsului, vă rugăm să contactați oficiul consiliului local, serviciul de salubritate sau magazinul de unde ați achiziționat acest produs.

## Recomandări privind întreținerea

- Produsul dumneavoastră este identificat în mod unic printr-o etichetă de identificare de culoare argintie și neagră.
- Recomandăm cu tărie ca produsul dumneavoastră să fie întreținut cel puțin o dată la 12 luni, de preferat de către un specialist.

## Declarație de conformitate CE

Husqvarna UK Ltd., Aycliffe Industrial Park  
Newton Aycliffe, Co. Durham, DL5 6UP, England

Declarăm pe propria răspundere că produsul(e);

Categoria.....**Mașină electrică rotativă de tuns gazonul**

Tip .....**MM360**

Identificator de serie.....**Consultați eticheta de identificare a produsului**

Anul construcției.....**Consultați eticheta de identificare a produsului**

Se conformează cerințelor și reglementărilor fundamentale ale următoarelor Directive CE:  
**98/37/EEC (până la 31.12.09), 2006/42/EC (din 01.01.10), 2004/108/EC, 2000/14/EC**  
bazate pe următoarele standarde armonizate UE aplicate:

**EN60335-1, EN60335-2-77, EN836, EN50366, EN55014-1, EN61000-3-2, EN61000-3-3**

Nivelul maxim ponderat A de presiune acustică  $L_{pA}$  la nivelul operatorului, înregistrat pe un eșantion de produs(e) de mai sus corespunde **Nivelului** dat în tabel.

Valoarea ponderată maximă a vibrațiilor mână / braț măsurată conform EN ISO 5349 pe un eșantion de produs(e) corespunde **Valorii** date în tabel.

2000/14/EC: Valorile Puterii Acustice Măsurate  $L_{WA}$  și Puterii Acustice Garantate  $L_{WA}$  sunt în concordanță cu diagramele tabulare.

Procedura de evaluare a conformității..... Annex VI

Autoritatea înștiințată.....Intertek, Cleeve Road  
Leatherhead, Surrey  
KT22 7SB, England

Newton Aycliffe 13/12/2007

M.Bowden

Director cercetare și dezvoltare  
Husqvarna UK Ltd.



Tip:	MM360
Lățimea lamei (cm)	36
Viteza de rotație a dispozitivului de tăiere (rpm)	3,850
Putere (W)	1500
Nivelul puterii acustice măsurate $L_{WA}$ (dB(A))	95
Nivelul puterii acustice garantate $L_{WA}$ (dB(A))	96
<b>Nivelul</b> (dB(A))	80.4
<b>Valoarea</b> (m/s <sup>2</sup> )	1.56
Greutatea (Kg)	12.4

# Προφυλάξεις Ασφάλειας



Εάν δεν χρησιμοποιείται κατάλληλα, η συσκευή σας μπορεί να είναι επικίνδυνη! Τη συσκευή σας μπορεί να προκαλέσει σοβαρό τραυματισμό στο χειριστή και σε άλλους, οι προειδοποιήσεις και οι οδηγίες ασφάλειας πρέπει να ακολουθηθούν για να εξασφαλισουν τη λογική ασφάλεια και αποδοτικότητα στη χρησιμοποίηση της συσκευής σας. Ο χειριστής είναι ο αρμόδιος για την ακολουθία των οδηγιών προειδοποίησης και ασφάλειας σε αυτό το εγχειρίδιο και για τη συσκευή.

## Εξήγηση των Συμβόλων στη συσκευή σας



Προειδοποίηση.



Διαβάστε προσεκτικά τις οδηγίες του χρήστη για να βεβαιωθείτε ότι καταλαβαίνετε όλους τους ελέγχους και το τι κάνουν.



Κρατάτε πάντα το προϊόν στο έδαφος όταν το χρησιμοποιείτε. Η αλλαγή κλίσης ή η ανύψωση του προϊόντος μπορεί να προκαλέσει εκτίναξη πετρών.



Να αποφύγετε να λειτουργείτε τη συσκευή όταν υπάρχουν κοντά άνθρωποι, ειδικά παιδιά.



Προσέχετε τις αιχμηρές λεπίδες-αφαιρείτε το βύσμα από το ρεύμα πριν τη συντήρηση ή αν το καλώδιο έχει υποστεί ζημιά.



Οι λεπίδες συνεχίζουν να περιστρέφονται και αφού σβήσει το μηχάνημα.



Κρατάτε το καλώδιο τροφοδοσίας μακριά από τα κοπτικά μέσα.

## Γενικά

- Αυτό το προϊόν δεν προορίζεται για χρήση από άτομα (συμπεριλαμβανομένων των παιδιών) με περιορισμένες σωματικές, αισθητηριακές ή διανοητικές ικανότητες ή με έλλειψη εμπειρίας και γνώσεων, εκτός και αν τους παρασχεθεί επίβλεψη ή οδηγίες σχετικές με τη χρήση του προϊόντος από ένα άτομο υπεύθυνο για την ασφάλειά τους. Τα παιδιά πρέπει να επιτηρούνται ώστε να μην παίξουν με το προϊόν. Ίσως οι τοπικοί κανονισμοί να επιβάλλουν περιορισμούς ως προς την ηλικία του χειριστή.
- Να χρησιμοποιείτε μόνο τη συσκευή με τον τρόπο και για τις λειτουργίες που περιγράφονται σε αυτές τις οδηγίες.
- Μην ενεργοποιείτε ποτέ τη συσκευή όταν κουράζεστε, είστε άρρωστοι ή είστε κάτω από την επιρροή οινοπνεύματος, ναρκωτικών ή φαρμάκων.
- Ο χειριστής ή ο χρήστης είναι υπεύθυνοι για τα ατυχήματα ή τους κινδύνους που πραγματοποιούνται εις βάρος άλλων ανθρώπων ή της περιουσίας τους.

## Ηλεκτρικά

- Συνιστάται η χρήση μιας Συσκευής Υπόλοιπου Ρεύματος (R.C.D.) με ρεύμα θέσης σε λειτουργία όχι περισσότερο από 30mA. Ακόμη και με ένα R.C.D. εγκατεστημένο 100%, η ασφάλεια δεν μπορεί να εγγυηθεί και η ασφαλής πρακτική εργασίας πρέπει πάντα να ακολουθείται. Ελέγξτε το R.C.D. σας κάθε φορά που το χρησιμοποιείτε.
- Πριν τη χρήση, επιθεωρήστε το καλώδιο για τυχόν ζημιές και, αν υπάρχουν σημάδια ζημιάς ή φθοράς, αντικαταστήστε το.
- Μην χρησιμοποιείτε τη συσκευή εάν τα ηλεκτρικά καλώδια είναι χαλασμένα ή έχουν φθαρεί.
- Να μην αποσυνδέετε αμέσως από την κεντρική παροχή ηλεκτρισμού εάν το καλώδιο είναι κομμένο, ή η μόνωση είναι χαλασμένη. Μην αγγίζετε το ηλεκτρικό

- καλώδιο έως ότου έχει αποσυνδεθεί η ηλεκτρική παροχή. Μην επισκευάζετε μια κοπή ή ένα χαλασμένο καλώδιο. Να το αντικαταστήσετε με ένα καινούργιο.
- Το ηλεκτρικό καλώδιο σας πρέπει να ξετυλιχτεί, τα κουλουριασμένα καλώδια μπορούν να υπερθερμάνουν και να μειώσουν την αποδοτικότητα της συσκευής σας.
- Κρατάτε το καλώδιο μακριά από το προϊόν, να βρισκόσθε πάντα από την αντίθετη μεριά από το σημείο τροφοδοσίας και να εργάζεστε επάνω-κάτω και ποτέ σε κύκλους.
- Μην τραβάτε το καλώδιο γύρω από τα αιχμηρά αντικείμενα.
- Πάντα να σβήνετε την κεντρική παροχή προτού αποσυνδέσετε τυχόν πρίζα, συνδετήρα καλωδίων ή καλώδιο επέκτασης.
- Σβήστε, αφαιρέστε την πρίζα από την κεντρική παροχή και εξετάστε το ηλεκτρικό καλώδιο παροχής για τυχόν βλάβη ή φθορά **προτού** να κουλουριάσετε το καλώδιο για αποθήκευση. Μην επισκευάζετε χαλασμένο καλώδιο, να το αντικαταστήσετε με καινούργιο. Χρησιμοποιείτε μόνο το καλώδιο αντικατάστασης Υπαίθριων Προϊόντων Husqvarna.
- Πάντα να κουλουριάζετε το καλώδιο προσεκτικά, αποφεύγοντας τη συστολή.
- Ποτέ να μην παίρνετε ή να μεταφέρετε τη συσκευή σας από το καλώδιο.
- Ποτέ να μην τραβάτε το καλώδιο για να αποσυνδέετε πρίζες.
- Να χρησιμοποιείτε μόνο την κεντρική παροχή εναλλασσόμενου ρεύματος AC που παρουσιάζεται στην ετικέτα κατάταξης προϊόντων.
- Τα προϊόντα μας διαθέτουν διπλή μόνωση με βάση το EN60335. Κάτω από κομιά περίπτωση δεν πρέπει να συνδεθεί γείωση με εξάρτημα της συσκευής.

## Καλώδια

Χρήσης μόνο καλώδιο μεγέθους 1.00mm<sup>2</sup> μέχρι το μέγιστο 40 μέτρων μήκους.

## Μέγιστη κατάταξη:

- 1.00mm<sup>2</sup> καλώδιο μεγέθους 10 amps 250 βολτ εναλλασσόμενου ρεύματος
- Καλώδια και οι επεκτάσεις κεντρικής παροχής είναι διαθέσιμα από το τοπικό σας Υπαίθριο Κέντρο Υψηλής Εγκριμένου Προϊόντων της σας.
- Να χρησιμοποιείτε μόνο καλώδια επέκτασης που σχεδιάζονται ειδικά για υπαίθρια χρήση.

## Προειδοσία

- Όταν χρησιμοποιείτε τη συσκευή σας να φοράτε πάντα στιβαρά υποδήματα και μακρύ παντελόνι.
- Πάντα να ελέγχετε εάν τα μαχαίρια κοπής, τα μπουλόνια των μαχαιριών και ο μηχανισμός κοπής παρουσιάζουν κάποια φθορά ή βλάβη. Εάν υπάρχει φθορά, πάντα να αντικαθιστάτε τα μαχαίρια μαζί με τα μπουλόνια τους για τη διατήρηση της σωστής ισορροπίας.
- Προτού χρησιμοποιήσετε τη μηχανή και μετά από τυχόν αντικτυπο, ελέγξτε για σημάδια φθοράς ή βλάβης και της επισκευής, ανάλογα με τις ανάγκες.
- Πάντα να αντικαθιστάτε τις ελαττωματικές εξαρτήσεις

## Χρήση

- Να χρησιμοποιείτε τη συσκευή μόνο στο φως της ημέρας ή με καλό τεχνητό φως.
- Να αποφεύγετε να λειτουργείτε τη συσκευή σας σε υγρή ήλιδα, όπου είναι δυνατό.
- Να δίνετε ιδιαίτερη προσοχή στην υγρή χλόη, μπορεί να χάσετε το βάδισμά σας.
- Στις κλίσεις, να είστε ιδιαίτερα προσεκτικοί και να φοράτε αντιολισθητικά υποδήματα.
- Σε κεκλιμένες επιφάνειες, μετακινείτε το μηχάνημα παράλληλα με αυτές και ποτέ προς τα επάνω ή κάτω.

## Προφυλάξεις Ασφάλειας

- Προσέχετε πάρα πολύ όταν αλλάζετε κατεύθυνση επάνω σε κεκλιμένες επιφάνειες. Περιπατάτε, ποτέ μην τρέχετε.
- Η λειτουργία σε κεκλιμένες επιφάνειες λοφοπλαγιάς μπορεί να είναι επικίνδυνη. Μην λειτουργείτε το μηχάνημα σε λοφοπλαγιάς ή σε κεκλιμένες επιφάνειες με μεγάλη κλίση.
- Μην περπατάτε προς τα πίσω όταν κάνετε κλάδεμα, υπάρχει κίνδυνος να σκοτωνάτε.
- Προσέχετε πολύ όταν τραβάτε το μηχάνημα προς το μέρος σας.
- Να σβήνετε προτού ωθήσετε τη συσκευή πάνω από επιφάνειες εκτός από τη χλόη.
- Μην ενεργοποιείτε ποτέ τη συσκευή με χαλασμένους προφυλακτήρες ή χωρίς τους προφυλακτήρες εν ενεργεία.
- Να κρατάτε τα χέρια και τα πόδια σας μακριά από τα μέσα τομής πάντα και ειδικά κατά τον ξεκίνημα της μηχανής
- Μην αλλάζετε κλίση στο προϊόν όταν λειτουργεί το μοτέρ, με μοναδική εξαίρεση την έναρξη και τον τερματισμό λειτουργίας. Σε αυτήν την περίπτωση, μην αλλάζετε την κλίση περισσότερο από όσο είναι απολύτως απαραίτητο και ανασώκωνε μόνο τη μεριά που βρίσκεται αντίθετα από τον χειριστή. Πάντα να βεβαιώνετε ότι και τα δύο χέρια βρίσκονται στη θέση λειτουργίας πριν επιστρέψετε τη συσκευή στο έδαφος.
- Μη βάζετε τα χέρια σας κοντά στο σωλήνα αποβολής γρασιδιού.
- Ποτέ μη σηκώνετε και μη μεταφέρετε ένα προϊόν ενώ αυτό λειτουργεί ή είναι ακόμα συνδεδεμένο στην παροχή ρεύματος.
- Αφαιρέστε την πρίζα από την κεντρική παροχή:
  - προτού αφήσετε τη συσκευή αψύλακτο για κάποια περίοδο
  - προτού καθαρίσετε ένα έμφραγμα
  - προτού ελέγξετε, καθαρίσετε ή όταν εργάζεστε πάνω στη συσκευή
  - εάν χτυπήσετε σε ένα αντικείμενο. Μην χρησιμοποιείτε τη συσκευή σας έως ότου είστε βέβαιοι ότι ολόκληρη η συσκευή είναι σε ασφαλή λειτουργική κατάσταση
  - εάν η συσκευή αρχίσει να δονείται ανώμαλα, ελέγξτε την αμέσως. Η υπερβολική δόνηση μπορεί να προκαλέσει τραυματισμό.

### Συντήρηση και αποθήκευση

- Να κρατάτε όλα τα παξιμάδια, τα μπουλόνια και τις βίδες συσφιγμένα για να είστε βέβαιοι ότι η συσκευή είναι σε ασφαλείς συνθήκες εργασίας.
- Να ελέγχετε συχνά το συλλέκτη χόρτου για τυχόν φθορές.
- Να αλλάζετε τα κατεστραμμένα ή χαλασμένα εξαρτήματα για λόγους ασφαλείας.
- Να χρησιμοποιείτε μόνο ανταλλακτικά και εξαρτήματα αντικατάστασης που καθορίζονται για τη συσκευή σας.
- Προσέχετε όταν ρυθμίζετε το προϊόν, για να μην πιαστούν τα δάκτυλά σας ανάμεσα στα κινούμενα και σταθερά μέρη του μηχανήματος.

## Σύστημα ράουλου

- Μην ενώνετε το ράουλο πριν τοποθετήσετε στη θέση τους τα καρφιά τοποθέτησης (B1)**
- Αναποδογυρίστε το προϊόν. (B2)
- 2. Τοποθετήστε και τα δύο μισά του ράουλου

επάνω από τα καρφιά τοποθέτησης, όπως φαίνεται στο σχ.Β3

- Ενώστε τα δύο μισά του ράουλου και στερεώστε το στη θέση του. (B4)

## Χρήση

**Το προϊόν σας μπορεί να χρησιμοποιηθεί για την κοπή γρασιδιού με τις εξής μεθόδους:**

- Με τοποθετημένο καλάθι γρασιδιού:** Το γρασίδι συλλέγεται αποτελεσματικά και συμπιέζεται μέσα στο καλάθι κομμένου γρασιδιού. (H)

- Με τοποθετημένο εξάρτημα τεμαχισμού:** Το κομμένο γρασίδι τεμαχίζεται σε πολύ μικρά κομμάτια για να επιστρέψει ως θρεπτικό στοιχείο στο γκαζόν σας (J)
- Οπίσθια αποβολή:** Κόβει αποτελεσματικά το μακρύ γρασίδι χωρίς να χρειάζεται να αδειάζεται το καλάθι κομμένου γρασιδιού (K)

## Εγγύηση και Πολιτική Εγγύησης

Εάν τυχόν μέρος βρεθεί ελαττωματικό λόγω ελαττωματικής κατασκευής εντός της εγγυητικής περιόδου, η Husqvarna UK Ltd., μέσω των Εξουσιοδοτημένων Υπηρεσιών Επισκευών της θα εκτελέσουν την επισκευή ή την δωρεάν αντικατάσταση στους πελάτες, δεδομένου ότι:

- Το ελάττωμα αναφέρεται άμεσα στον Εξουσιοδοτημένο Επιδιορθωτή.
- Χορηγείται απόδειξη της αγοράς.
- Το ελάττωμα δεν προκαλείται από κακή χρήση, παραμέληση ή ελαττωματική ρύθμιση από το χρήστη.
- Η αμέλεια δεν έχει εμφανιστεί μέσω της κανονικής φθοράς λόγω χρήσης.
- Η μηχανή δεν έχει συντηρηθεί ή έχει επισκευαστεί, δεν έχει αποσυνομιολογηθεί ή έχει περικοχτεί από τυχόν πρόσωπο που δεν εγκρίνεται από την Husqvarna UK Ltd.
- Η μηχανή δεν έχει χρησιμοποιηθεί για μίσθωση.
- Η μηχανή είναι ιδιοκτησία του αρχικού αγοραστή.
- Η μηχανή δεν έχει χρησιμοποιηθεί για εμπορικούς σκοπούς.

\* Αυτή η εγγύηση είναι πρόσθετη, και σε καμία περίπτωση δεν καταργεί τα νομικά δικαιώματα του πελάτη.

Παραλείψεις λόγω των ακόλουθων δεν καλύπτονται, επομένως είναι σημαντικό όπως διαβάσετε τις οδηγίες που περιλαμβάνονται σε αυτό το εγχειρίδιο του χειριστή και καταλαβαίνετε πώς να ενεργοποιήσετε και να διατηρήσετε τη μηχανή σας:

**Παραλείψεις που δεν καλύπτονται από την εγγύηση**

- \* Αντικατάσταση των κατεστραμμένων ή χαλασμένων λεπίδων, Κλωστή Νάιλον.
- \* Παραλείψεις ως αποτέλεσμα της μη υποβολής εκθέσεων ενός αρχικού ελαττώματος.
- \* Παραλείψεις ως αποτέλεσμα ξαφνικού αντίκτυπου.
- \* Παραλείψεις ως αποτέλεσμα της μη χρησιμοποίησης της συσκευής σύμφωνα με τις οδηγίες και τις συστάσεις που περιλαμβάνονται σε αυτό το εγχειρίδιο του χειριστή.
- \* Μηχανές που χρησιμοποιούνται για μίσθωση δεν καλύπτονται από αυτήν την εγγύηση.
- \* Τα ακόλουθα στοιχεία που απαριθμούνται θεωρούνται ως φθορές των ανταλλακτικών και η ζωή τους εξαρτάται από την κανονική συντήρηση και, επομένως, δεν υπαγορεύονται κανονικά σε μια έγκυρη αξίωση εξουσιοδότησης: Λεπίδες, Ηλεκτρικό Καλώδιο Κεντρικής Παροχής.

### \* Προσοχή!

Η Husqvarna UK Ltd. δεν αποδέχεται ευθύνη κάτω από την εξουσιοδότηση για ατέλειες που προκαλούνται ως σύνολο ή ως μέρος, άμεσα ή έμμεσα από τη συναρμολόγηση των μερών αντικατάστασης ή των πρόσθετων μερών που είτε δεν κατασκευάζονται ή εγκρίνονται από την Husqvarna UK Ltd. είτε από τη μηχανή που έχει τροποποιηθεί από καμιά άποψη.

## Περιβαλλοντικές Πληροφορίες

Τα προϊόντα της Husqvarna UK Ltd κατασκευάζονται σύμφωνα με τον Πρότυπο Περιβαλλοντικής Διαχείρισης (ISO 14001) στην χρήση, όπου αυτό είναι πρακτικά εφικτό, στοιχεία κατασκευαστών ενώ τον πελάτη υπεύθυνο περιβαλλοντικά όσον αφορά τον κύκλο ζωής της εταιρείας, και τη δυνατότητα ανακύκλωσης στο τέλος ζωής του προϊόντος.

- Η συσκευασία είναι ανακυκλώσιμη και τα πλαστικά εφόδια φέρουν επισήμανση (όπου αυτό είναι πρακτικά εφικτό) για κατηγοριοποίηση ή ανακύκλωση.
- Η συνειδητοποίηση του περιβάλλοντος πρέπει να εξετάζεται όταν πετάτε τη συσκευή κατά το τέλος ζωής της.
- Εάν είναι απαραίτητο, ελάτε σε επαφή με τις τοπικές αρχές σας για τις πληροφορίες της διάθεσης της συσκευής.

Το σύμβολο  στη συσκευή ή στη συσκευασία του δείχνει ότι αυτή η συσκευή δεν μπορεί να επεξεργαστεί ως οικιακά απόβλητα. Αντί αυτού θα παραδοθεί στο κατάλληλο σημείο συλλογής για την ανακύκλωση του ηλεκτρικού και ηλεκτρονικού εξοπλισμού. Με την εξασφάλιση ότι αυτή η συσκευή πετάγεται σωστά, θα βοηθήσετε να αποτρέψετε τις πιθανές αρνητικές συνέπειες για το περιβάλλον και την ανθρώπινη υγεία, τα οποία θα μπορούσαν να προκληθούν με τον ακατάλληλο χειρισμό αποβλήτων αυτής της συσκευής. Για περισσότερες αναλυτικές πληροφορίες για την ανακύκλωση αυτής της συσκευής, παρακαλώ ελάτε σε επαφή με το τοπικό γραφείο του Δημοσίου σας, την υπηρεσία διάθεσης οικιακών αποβλήτων σας ή το κατάστημα όπου αγοράσατε τη συσκευή.

## Συστάσεις Υπηρεσίας

- Η συσκευή σας προσδιορίζεται ειδικά από μια ασημένια και μαύρη ετικέτα κατάταξης προϊόντων.
- Σας συνιστούμε ιδιαίτερα όπως η συσκευή σας συντηρείται τουλάχιστον κάθε δώδεκα μήνες, συχνότερα σε επαγγελματική εφαρμογή.

## ΕΚ ΔΗΛΩΣΗ ΣΥΜΜΟΡΦΩΣΗΣ

Husqvarna UK Ltd., Aycliffe Industrial Park  
Newton Aycliffe, Co. Durham, DL5 6UP, England

Δηλώνουμε με αποκλειστικά δική μας ευθύνη ότι το προϊόν/τα προϊόντα

Κατηγορία.....**Ηλεκτρικό περιστροφικό χλοοκοπτικό**

Τύπος.....**MM360**

Προσδιορισμός της Σειράς.....**Ανατρέξτε στην πινακίδα χαρακτηριστικών προϊόντος**

Έτος κατασκευής.....**Ανατρέξτε στην πινακίδα χαρακτηριστικών προϊόντος**

Συμμορφώνονται με τις ουσιαστικές απαιτήσεις και όρους των παρακάτω οδηγιών ΕΚ:

**98/37/ΕΚ (έως 31.12.09), 2006/42/ΕΚ (από 01.01.10), 2004/108/ΕΚ, 2000/14/ΕΚ**

βάσει των ακόλουθων εφαρμοζόμενων εναρμονισμένων προτύπων της ΕΕ:

**EN60335-1, EN60335-2-77, EN836, EN50366, EN55014-1, EN61000-3-2, EN61000-3-3**

Η μέγιστη Α-σταθμισμένη στάθμη ακουστικής πίεσης  $L_{WA}$  στη θέση του χειριστή, η οποία καταγράφηκε σε δείγμα των παραπάνω προϊόντων αντιστοιχεί στη Στάθμη που παρουσιάζεται στον πίνακα.

Η μέγιστη σταθμισμένη τιμή κραδασμών άκρου χεριού / βραχίονα, η οποία μετρήθηκε σύμφωνα με το EN ISO 5349 σε δείγμα των παραπάνω προϊόντων αντιστοιχεί στην Τιμή που παρουσιάζεται στον πίνακα.

2000/14/ΕΚ: Οι τιμές μετρηθείσας  $L_{WA}$  ηχητικής ισχύος και εγγυημένης  $L_{WA}$  ηχητικής ισχύος συμφορούν με αυτές που παρουσιάζονται στον πίνακα.

Διαδικασία διαπίστωσης συμμόρφωσης.....Annex VI

Ενήμερος φορέας.....Intertek, Cleeve Road  
Leatherhead, Surrey  
KT22 7SB, England

Newton Aycliffe 13/12/2007

M.Bowden

Διευθυντής Έρευνας & Ανάπτυξης

Husqvarna UK Ltd.



Τύπος	MM360
Πλάτος κοπής (cm)	36
Ταχύτητα περιστροφής κοπτικής συσκευής	3,850
Ισχύς (W)	1500
Μετρηθείσα ηχητική ισχύς $L_{WA}$ (dB(A))	95
Εγγυημένη ηχητική ισχύς $L_{WA}$ (dB(A))	96
Επίπεδο (dB(A))	80.4
Τιμή (m/s <sup>2</sup> )	1.56
Βάρος(Kg)	12.4

## Güvenlik Önlemleri



Doğru kullanılmadığı takdirde bu ürün tehlikeli olabilir! Bu ürün, kullancısına ve başkalarına ciddi bedensel zarar verecek kapasitede olup, ürünün kullanım sırasında makul düzeyde güvenlik ve verim sağlanması için uyarıların ve güvenlik talimatlarının izlenmesi şarttır. Kullanıcı, bu elkitabında ürün hakkında verilen uyarıları ve güvenlik talimatlarını izlemekle sorumludur.

### Ürünün üzerindeki Sembollerin tanımı



Uyarı.



Tüm kumandaları ve ne işe yaradıklarını kesin olarak anlamak için kullanıcı talimatlarını dikkatle okuyun.



Biçme yaparken çim biçme makinesinin daima zemin üzerinde olmasını sağlayın. Çim biçme makinesinin eğilmesi veya kaldırılması taşların fırlamasına neden olabilir.



Yakınlarda başkaları, özellikle çocuklar, varsa çalıştırmaktan kaçının.



Keskin bıçaklara dikkat edin - bakım yapmadan önce veya kablo hasarlı ise fişi şebekeden çıkartın. Makine kapatıldıktan sonra bıçaklar dönmeye devam eder.



Kablo beslemesini kesim birimlerinden uzak tutun.

### Genel

- Bu ürün, fiziksel, algılama veya zihinsel yetenekleri kısıtlı veya emniyetlerinden sorumlu bir kişi tarafından ürünün kullanımı ile ilgili gözetim veya talimat verilmedikçe tecrübesi ve bilgisi eksik kişiler tarafından (çocuklar dahil) kullanılmak için tasarlanmamıştır. Çocukların ürün ile oynamadıklarına emin olmak için gözetim altında bulunmaları gerekmektedir. Yerel yönetmelikler operatörün yaşını kısıtlayabilir.
- Ürünü yalnızca bu talimatlarda anlatılan şekilde ve burada belirtilen işlevler için kullanın.
- Ürünü yorgun, hasta ya da alkol, uyuşturucu madde ya da ilaç etkisi altında olduğunuz zaman asla kullanmayın.
- Başkalarına veya onların mallarına gelebilecek kaza ve zararlardan kullanıcı sorumludur.

### Elektriksel

- Atma akımı 30mA'dan yüksek olmayan bir Artık Akım Cihazı (AAC) kullanılması önerilir. AAC monteli olduğunda dahi %100 güvenlik garantisi edilemez ve güvenli çalışma uygulamalarının her zaman izlenmesi şarttır. Üniteyi kullanacağınız her zaman AAC'nizi kontrol edin.
- Kullanmadan önce, kabloyu herhangi bir hasar için kontrol edin, hasar veya eskime belirtileri mevcutsa değiştirin.
- Elektrik kabloları hasarlıysa ya da yıpranmışsa, ürünü kullanmayın.
- Kabloda herhangi bir kesik varsa ya da kablolu izolasyonu hasar görmüşse derhal ana elektrik kaynağı ile olan bağlantısını kesin. Fiş prizden çıkarılana kadar

- kabloya dokunmayın. Kesilmiş ya da hasarlı kabloyu tamir etmeyin. Yenisiyle değiştirin.
- Elektrik kablosunun sargısı açılmış olmalıdır. Sarılmış haldeki kablolar aşırı ısınarak ürününüzün verimini azaltabilir.
- Kabloyu üründen uzak tutun, kesinlikle daireler çizmeden, yukarı ve aşağı kullanarak daima güç elektrik besleme kaynağından uzakta çalışın.
- Kabloyu keskin cisimlerin etrafından çekmeyin.
- Herhangi bir fiş, kablo bağlantısı ya da uzatma kablosunun bağlantısını kesmeden önce daima elektrik devresinin ana şalterini kapatın.
- Elektrik kablosunu muhafaza etmek üzere sarmadan önce makineyi kapatın, fişi prizden çekin ve kabloda hasar ya da yıpranma olup olmadığını inceleyin. Hasarlı kabloyu tamir etmeyin. Yenisiyle değiştirin. Sadece Husqvarna UK Ltd. yedek kabloları kullanın.
- Kabloyu daima dikkatle ve keskin kıvrımlara olanak vermeyecek şekilde sarın.
- Ürünü asla kablosundan tutup kaldırmayın ya da taşımayın.
- Herhangi bir fişin bağlantısını esmek için asla kablodan tutup çekmeyin.
- Ürünü sadece sınıflandırma etiketinde gösterilen AC ana şebeke voltajı ile kullanın.
- Ürünlerimiz EN60335'e uygun olarak çift izole edilmiştir. Hiçbir surette ürünün herhangi bir parçasına toprak bağlanmamalıdır.

### Kablolar

Sadece en fazla 40 metre uzunluğunda 1.00mm2'lik kablo kullanın.

Maksimum sınıflandırma:

1.00mm2 boyutlu 10 amp 250 volt AC kablo

- Elektrik ve uzatma kablolarını tarafından onaylanmış yerel servis merkezinde bulabilirsiniz.
- Sadece harici mekanlar için tasarlanmış uzatma kabloları kullanın.

### Hazırlık

- Ünitenizi kullanırken daima koruyucu ayakkabı ve uzun pantolon giyin.
- Çim içinde, dal parçaları, taşlar, kemikler, tel ve moloz bulunmadığına emin olun; bıçak tarafından atılabilirler.
- Makineyi kullanmadan önce ve herhangi bir darbeden sonra, ünitenizde yıpranma ya da hasar olup olmadığını kontrol edip, gerekiyorsa tamir edin.
- Dengeyi sağlamak için yıpranmış veya hasarlı bıçakları tespitleme birimleri ile birlikte gruplar halinde değiştirin.

### Kullanım

- Ürünü sadece gün ışığında veya iyi derecede yapay ışıkta kullanın.
- Ürününüzü mümkün mertebe ıslak çimenlerde çalıştırmaktan kaçının.
- Islak çimenlere dikkat edin, ayağınız kayabilir.
- Yokuşlarda ayağınızın kaymamasına ayrıca dikkat edin ve kaymayan ayakkabı giyin.
- Yokuşların çapraz yüzeyi boyunca kullanın, kesinlikle yukarı ve aşağı kullanmayın.
- Yokuşlarda yön değiştirenken azami ölçüde dikkat edin. Yürüyüş kesinlikle koşmayın.
- Bayırlarda ve yokuşlarda kullanım tehlikeli olabilir. **Bayırlarda** veya **dik** yokuşlarda kullanmayın.
- Ürününüzü çalıştırırken geriye dönmeyin, devirebilirsiniz.

## Güvenlik Önlemleri

9. Ürünü kendinize doğru çekerken azami ölçüde dikkatli olun..
- 10.Çimler dışında farklı yüzeylerde ürününüzü itmeden önce şalteri devre dışı bırakın.
- 11.Hasarlı veya yerinde olmayan koruma donanımları ile ürünü kesinlikle çalıştırmayın.
- 12.Ellerinizi ve ayaklarınızı her zaman ve özellikle motor çalışırken kesme donanımlarından uzak tutun.
- 13.Motorun çalıştırılmaya başlanması ve durdurulması hariç olmak üzere motor çalışırken ürünü eğmeyin. Bu durumda, gerektiğinden daha fazla eğmeyin ve sadece operatörden uzakta olan parçayı kaldırın. Aleti zemine döndürmeden önce daima her iki elinizin işletme pozisyonunda olduğuna emin olun.
- 14.Ellerinizi çim boşaltma oluğu yakınına koymayın.
- 15.Çalışırken veya hala şebekeye bağlı iken ürünü kesinlikle kaldırmayın veya taşımayın.
16. Eğer herhangi bir nesneye çarparsanız:
  - herhangi bir süre için ürünü tek başına bırakmadan önce;
  - Bir engeli temizlemeden önce;
  - Alet üzerinde kontrol, temizlik veya çalışma yapmadan önce;
  - şebekeden fişi ayırın. Eğer ürün anormal titreşmeye başlarsa, tüm ürünün emniyetli işletme durumu içinde olduğuna emin oluncaya kadar ürününüzü kullanmayın.
  - Hemen kontrol edin. Aşırı titreşim yaralanmaya neden olabilir.

### Bakım ve depolama

1. Ürünün, emniyetli çalışma durumu içinde olduğuna emin olmak için tüm somunların, civataların ve vidaların sıkı olmasını sağlayın.
2. Yıpranma veya bozulma için çim kutusunu torbasını sık sık kontrol edin.
3. Yıpranmış veya hasarlı parçaları emniyet için değiştirin.
4. Sadece ürününüz için ön görülen yedek parçaları ve aksesuarları kullanın.
5. Makinenin hareketli kesim parçaları ve sabit parçaları arasına parmakların girmesini önlemek amacıyla ürünün ayarlanması sırasında dikkatli olun.

## Silindir Montajı

- Silindiri, konumlama saplamaları üzerine yerleştirmeden önce birbirleriyle klipslemeyin (B1)
1. Ürünü çevirin. (B2)

2. Silindirin her iki yarım kısmını **Şekil.B3'**de gösterildiği gibi konumlama saplamaları üzerine yerleştirin
3. Yerine sabitlemek için silindiri birbiriykle klipsleyin.(B4)

## Kullanım

Ürününüz aşağıdaki metotlar kullanılarak çim kesmek amacıyla kullanılabilir:-

1. **Çim Kutusu Takılır:-** çim etkin biçimde toplanır ve çim kutusuna sıkıştırılır. (H)

2. **Saman Örtüsü Fişi Takılır:-** besin maddelerinin çiminize geri dönmesi için çim kesimleri ince şekilde doğranır (J)
3. **Arkadan Boşaltma:-** Çim kutusunu boşaltmaya gerek kalmadan uzun çimleri etkin şekilde keser (K)

## Garanti ve Garanti Politikası

Bu ürünün herhangi bir parçasının hatalı üretim nedeniyle kusurlu olduğu garanti dönemi içinde ortaya çıkarsa, Husqvarna UK Ltd., aşağıdaki koşullar yerine getirildiği takdirde Yetkili Servis Merkezleri aracılığıyla ürünün müşteri için ücretsiz olarak tamir edilmesini ya da değiştirilmesini sağlayacaktır:

- (a)Anza doğrudan Yetkili Servis Merkezine bildirilmelidir.
- (b)Satın alma kanıtı (fatura/fiş) sağlanmalıdır.
- (c)Kullanıcının ürünü kötü kullanması, ihmalkar davranması ya da hatalı ayarlaması nedeniyle oluşan arızalar garanti kapsamına girmez.
- (d)Ürünün normal kullanımı sonucundaki aşınma ve yıpranma nedeniyle oluşan arızalar garanti kapsamına girmez.
- (e)Makine, yetkili Husqvarna UK Ltd. temsilcileri dışındaki bir şahıs tarafından servis veya tamir edilmemiş, sökülmemiş veya kuralanmamış olmalıdır.
- (f) Makine, kiralık olarak kullanılmamış olmalıdır.
- (g)Makinenin sahibi, ilk satın alan şahıs olmalıdır.
- (h)Makine, ticari amaçla kullanılmamış olmalıdır.

\* Bu garanti ek nitelikte olup, müşterinin yasalarda verilmiş haklarını hiçbir şekilde azaltmaz.

Aşağıdaki nedenlerden dolayı oluşan arızalar garanti kapsamına girmez; dolayısıyla, bu Çalıştırma Elkitabının içerdiği talimatları okumanız ve

makinenizin nasıl çalıştırılması ve bakımının nasıl yapılması gerektiğini öğrenmeniz önemlidir.

**Aşağıdakiler bu garantinin kapsamına girmez:**

- \* Yıpranmış ya da hasar görmüş bıçakların değiştirilmesi, Naylon Misina
- \* İlk arızanın bildirilmemesi sonucunda oluşan arızalar.
- \* Ani darbe sonucunda oluşan arızalar.
- \* Ürünün bu Çalıştırma Elkitabında verilen talimatlar ve öneriler uyarınca kullanılmaması sonucunda oluşan arızalar.
- \* Kiralık kullanılan makineler bu garanti kapsamına girmez.
- \* Aşağıdaki parçalar aşınan parçalar sayılır ve ömürleri düzenli bakıma bağlı olarak değişir; dolayısıyla bunlar normal olarak geçerli bir garanti talebine tabi değildir: Bıçaklar, Elektrik Kabloşu.
- \* **Dikkat!** Husqvarna UK Ltd., kısmen veya tümüyle, dolaylı veya dolaysız olarak, Husqvarna UK Ltd. tarafından üretilmemiş ya da onaylanmamış yedek veya ek parçaların kullanılması ya da makine üzerinde herhangi bir şekilde yapılan değişiklikler nedeniyle oluşan arızalar için garanti kapsamı içinde sorumluluk kabul etmez.

## Çevreye İlişkin Bilgiler

Husqvarna UK Ltd ürünleri, şirket prosedürlerine uygun olarak ve ürünün ömrünü tamamladığında geri dönüşüm potansiyeli ile, çevreye karşı azami sorumluluk bilinci içinde üretilen bileşenler kullanılarak (pratik olduğu yerde) Çevresel Yönetim Sistemi (ISO 14001) altında üretilmektedir.

- Paketleme malzemesi geri dönüşümlüdür ve plastik bileşenler sınıflandırılmış geri dönüşüm için etiketlenmiştir (pratik olduğu yerde).
- Ürün, ömrü sonunda bertaraf edilirken, çevre koruma hususları göz önüne alınmalıdır.
- Gerekliğinde, bertaraf etme bilgileri için bulunduğunuz yerdeki yetkili makamlara başvurun.

Ürünün ya da ambalajının üzerindeki  sembolü, bu ürüne evlerden çıkan olağan atık madde muamelesi yapılamayacağını belirtir. Bu ürün bertaraf edileceği zaman, elektrikli ve elektronik cihazların geri dönüşümünü sağlamak için uygun toplama noktasına götürülmelidir. Bu ürünün gerektiği gibi bertaraf edilmesini sağlayarak çevre ve insan sağlığı için oluşturacağı muhtemel olumsuz sonuçların önlenmesine yardım etmiş olacaksınız. Aksi takdirde, bu ürün için uygun olmayan atık madde muamelesi yapıldığında yukarıda sözü edilen olumsuz sonuçlar meydana gelebilir. Bu ürünün geri dönüşümü hakkında daha ayrıntılı bilgi için lütfen bulunduğunuz yerdeki geri dönüşüm bürosuna, çöp toplama servisine ya da ürünü satın aldığınız mağazaya danışın.

## Servis Önerileri

- **Ürününüz, gümüş ve siyah renkli ürün sınıflandırma etiketiyle kesin olarak tanılanmıştır.**
- **Ürününüzün en az on iki ayda bir, profesyonel uygulamalarda ise daha sık olarak, servis edilmesi önerilir.**

## EC UYGUNLUK BEYANNAMESİ

Husqvarna UK Ltd., Aycliffe Industrial Park  
Newton Aycliffe, Co. Durham, DL5 6UP, England

Ürünün; uygulanmış olan aşağıdaki AB uyumlu standartlara dayanarak(s);

Kategori.....**Elektrikli Döner Çim Biçme Makinesi**

Tip.....**MM360**

Kesme Cihazının Tipi.....**Ürün Değerlendirme Etiketine Bakın**

Yapım Yılı.....**Ürün Değerlendirme Etiketine Bakın**

aşağıdaki EC Direktiflerinin esas gereksinimleri ve ön koşulları ile uyumlu olduğunu **98/37/EEC (buraya kadar 31.12.09), 2006/42/EC (buradan 01.01.10), 2004/108/EC, 2000/14/EC**

ana sorumluluğumuza dayanarak beyan ederiz:

**EN60335-1, EN60335-2-77, EN836, EN50366, EN55014-1, EN61000-3-2, EN61000-3-3**

Operatör pozisyonunda maksimum A ölçekli ses basınç seviyesi  $L_{PA}$ , tabloda verilen

**Seviye** ile ilişkili olan yukarıdaki ürünün bir örneği üzerinde kaydedilmiştir.

Tabloda verilen **Değer** ile ilişkili olan yukarıdaki ürünün bir örneği üzerinde EN ISO 5349'a göre ölçülen maksimum el / kol titreşim ölçekli değer

2000/14/EC: Ölçülen Güvenilir Güç  $L_{WA}$  ve Garanti Edilen Güvenilir Güç  $L_{WA}$  değerleri

çizelge haline getirilmiş resimlere göre olmaktadır.

Uygunluk Değerlendirme Prosedürü..... Annex VI

Belirtilen Cisim..... Intertek, Cleeve Road  
Leatherhead, Surrey  
KT22 7SB, England

Newton Aycliffe 13/12/2007

M.Bowden

Araştırma ve Geliştirme Müdürü

Husqvarna UK Ltd.



Tip	MM360
Kesim Genişliği (cm)	36
Kesim Aygıtının Dönüş Hızı (rpm)	3,850
Güç (W)	1500
Ölçülen Ses Gücü $L_{WA}$ (dB(A))	95
Garanti Edilen Ses Gücü $L_{WA}$ (dB(A))	96
<b>Seviye</b> (dB(A))	80.4
<b>Değer</b> ( $m/s^2$ )	1.56
Ağırlık (Kg)	12.4

BELGIQUE/BELGIÉ	Husqvarna BELGIUM NV, BERGENSESTEENWEG 719, 1502 LEMBEEK Tel: 02 363 0311, Fax: 02 363 0391
ČESKÁ REPUBLIKA	Husqvarna Cesko s.r.o., oz Husqvarna Outdoor Products, Dobronická 635, 148 25 Praha 4 Tel: 02/6111 2408-9, Info-linka: 0800/110 220 Internet: www.partner-flymo.cz E-mail: info@husqvarna.cz
DANMARK	Flymo/Partner A/S, Lundtoftøgårdsvej 93A, 2800 Kgs.Lyngby Tel: 4587 7577, Fax: 45933308, www.flymo-partner.dk
DEUTSCHLAND	Husqvarna Deutschland GmbH, Julius Hofmann Str. 4, 97469 Gochsheim Tel: 097 21 7640, Fax: 097 21 764202
ESTONIA	Husqvarna Eesti OÜ, Mustamäe tee 24, 10621 Tallinn Tel: +372 6650030
FRANCE	Husqvarna Jardin SAS54, 54, rue Lambrechts, BP316, 92402 COURBEVOIE cedex Tel 01 46 67 8141, Fax 01 43 34 2491
FINLAND SUOMI	OY Husqvarna AB, PL185, 00511 HELSINKI Tel: 00 39611, Fax: 00 39 612632
ITALIA	McCulloch Italiana s.r.l. Via Como 72, 23868 Valmadrera (LECCO) Tel: 800 017829, Fax: 0341 581671
IRELAND	Flymo Ireland Tel: 01 4565222, Fax: 01 4568551
MAGYARORSZÁG	Husqvarna Magyarország Kft., 1142 Budapest, Erzsébet királyné u. 87 Tel: 06-1-467 32 72, Fax: 06-1-221 50 56
NORGE	Flymo/Partner, div. av Husqvarna Norge AS Postboks 200, 1541 Vestby Tel: 69 10 47 90
NEDERLAND	Husqvarna Nederland BV, Vennootsweg 1, 2404 CG Alphen aan den Rijn Tel: +31(0) 172468322, Fax: +31(0) 172468219
ÖSTERREICH	HUSQVARNA Zentralwerkstätte, Industriezeile 36, 4020 LINZ, Tel: 0732 770101-60, Fax: 0732 795922
POLSKA	Husqvarna Poland Sp. z.o.o. 03-371 Warszawa, ul. Wysockiego 15B Tel:- (22) 8332949
SLOVENIJA	SKANTEH d.o.o. Tel:- (061) 133 70 68, Fax:-(061) 133 70 68
SLOVENSKA	Husqvarna Slovakia s.r.o., Borova Sihot 211, 033 01 Lipt. Hradok Tel: 044 522 14 19, Fax: 044 522 14 18, www.flymo-partner.sk
SOUTH AFRICA	Outdoor Products South Africa (Pty) Ltd - t/a Husqvarna Market Road Extension, Mkondeni, Pietermaritzburg Tel: +27 33 3461379, Fax: +27 33 3461385, Internet: www.husqvarna.co.za
SCHWEIZ/SUISSE/SUIZZERA	Husqvarna Schweiz AG, Industriestrasse 10, 5506 Mägenwil Tel 062/889 93 50, Fax 062/889 93 60
SVERIGE	Husqvarna AB, Sverige Tel: 036 - 14 67 00, Fax: 036 - 14 60 70
UNITED KINGDOM	Husqvarna UK Ltd. Tel: +44 325 302302, Fax: +44 325 310339

Husqvarna UK Ltd.  
Aycliffe Industrial Park  
NEWTON AYCLIFFE  
Co.Durham DL5 6UP  
ENGLAND

Telephone - (00) 44 1325 302302 Fax - (00) 44 1325 310339

Our policy of continuous improvement means that the specification of products may be altered from time to time without prior notice.

