

Flymo

VISIMO (VM032) EASIMO (EM032+)

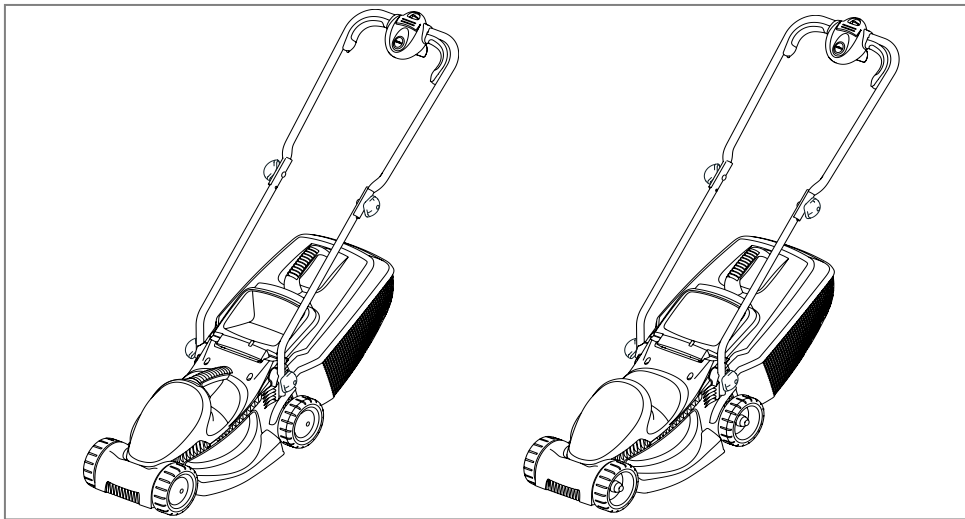

GB

IMPORTANT INFORMATION

Read before use and retain for future reference

DE

WICHTIGE INFORMATION

Bitte vor dem Benutzen des Gerätes durchlesen und gut aufbewahren

FR

RENSEIGNEMENTS IMPORTANTS

A lire avant usage et à conserver pour référence ultérieure

NL

BELANGRIJKE INFORMATIE

Leest u deze informatie voor het gebruik en bewaar ze voor toekomstige raadpleging

NO

VIKTIG INFORMASJON

Les bruksanvisningen nøye før bruk og oppbevar den for senere bruk

FI

TÄRKEÄÄ TIETOA

Lue tämä ennen käyttöä ja säilytä myöhempää tarvetta varten

SE

VIKTIG INFORMATION

Läs anvisningarna före användningen och spara dem för framtida behov

DK

VIGTIGE OPLYSNINGER

Du bør læse brugsanvisningen før brug og gemme til senere henvisning

ES

INFORMACIÓN IMPORTANTE

Léase antes de utilizar y consérvela como referencia en el futuro

PT

INFORMAÇÕES IMPORTANTES

Leia antes de utilizar e guarde para consulta futura

IT

INFORMAZIONI IMPORTANTI

Leggere prima dell'uso e conservare per ulteriore consultazione

HU

FONTOS INFORMÁCIÓ

Használat előtt olvassa el, és tartsa meg későbbi felhasználásra

PL

UWAGA

Zapoznać się z treścią niniejszej instrukcji przed użyciem i zachować ją do dalszego użytkowania urządzenia

CZ

DŮLEŽITÁ INFORMACE

Než začnete stroj používat, přečtěte si pozorně tento návod a uschovejte jej pro další použití v budoucnu

SK

DÔLEŽITÉ INFORMÁCIE

Pred použitím si prečítajte nasledovné informácie a odložte si ich pre budúcu potrebu

SI

POMEMBNA INFORMACIJA

Preberite pred uporabo in shranite za prihodnjo uporabo

LT

Operatoriaus instrukcijų rinkinys

Perskaitykite šį instrukcijų rinkinį labai atidžiai, kad pilnai suprastumėte turinį, prieš pradėdami naudoti vejos/ žolės pjovėją.

RU

ВАЖНАЯ ИНФОРМАЦИЯ

Прочитайте перед тем, как включить триммер, и сохраните для дальнейшего использования.

EE

OLULINE TEAVE

Enne seadme kasutuselevõtmist lugege kasutusjuhend läbi ning säilitage see tuleviku tarbeks.

LV

SVARĪGA INFORMĀCIJA

Pirms lietošanas izlasiet un saglabāiet turpmākām uzziņām

RO

Manual de instrucțiuni

Înainte să folosiți mașina de tuns pentru prima oară, citiți cu atenție manualul de instrucțiuni pentru a-i înțelege conținutul.

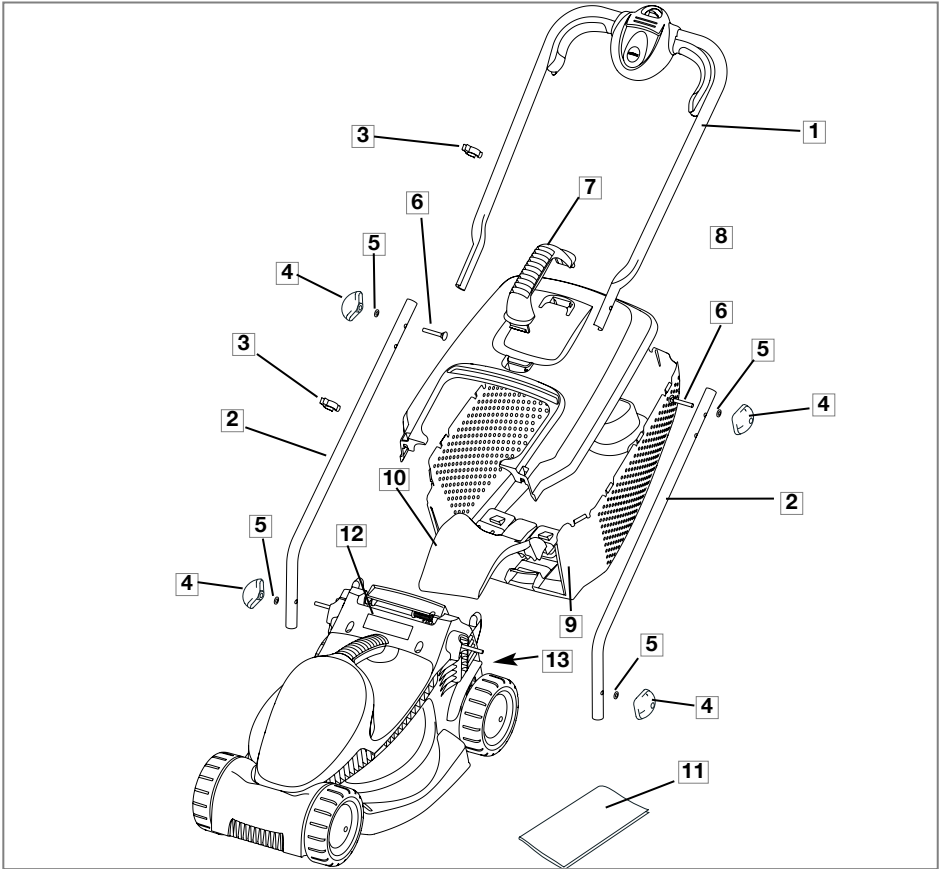

GB - CONTENTS

1. Upper handle
2. Lower handle
3. Cable clip x2
4. Handle knob x 4
5. Washer x 4
6. Bolt x 2
7. Grassbox Handle
8. Grassbox Upper
9. Grassbox Lower
10. Grassbox Tongue
11. Instruction manual
12. Warning Symbols
13. Product rating label

DE - INHALT

1. Oberer Griff
2. Unterer Griff
3. Kabelhalter x 2
4. Griffknopf x 4
5. Unterlegscheibe x 4
6. Bolzen x 2
7. Grasfangbügel
8. Oberteil Fangbox
9. Unterteil Fangbox
10. Klappe des Grasauffangbehälters
11. Bedienungsanweisung
12. Warnsymbole
13. Produkttypenschild

FR - TABLE DES MATIÈRES

1. Guidon supérieur
2. Guidon inférieur
3. Attache câble x 2
4. Bouton de Guidon x 4
5. Rondelles x 4
6. Boulons x 2
7. Poignée du bac
8. Partie supérieure du bac
9. Partie inférieure du bac
10. Languette bac de ramassage
11. Manuel d'Instructions
12. Etiquette de précautions d'emploi
13. Plaquette des Caractéristiques du Produit

NL - INHOUD

1. Bovenstuk van duwboom
2. Onderstuk van duwboom
3. Snoerklem x 2
4. Knop voor duwboom x 4
5. Pakkingring x 4
6. Bout x 2
7. Handgreep grasbak
8. Bovenste deel grasvangbak
9. Onderste deel grasvangbak
10. Tong van grasopvangbak
11. Handleiding
12. Waarschuwingssymbolen
13. Product-informatielabel

NO - INNHOLD

1. Øvr håndtak
2. Nedre håndtak
3. Kabelklemme x 2
4. Vingemutter x 4
5. Skive x 4
6. Bolt x 2
7. Håndtak til gressoppsamler
8. Øvre del av gressoppsamleren
9. Nedre del av gressoppsamleren
10. Tunge for oppsamler
11. Bruksanvisning
12. Ç
13. Produktmerking

FI - SISÄLTÖ

1. Ylempi kahva
2. Alempi kahva
3. Johdon pidike x 2
4. Kahvan nuppi x 4
5. Tiivistysrengas x 4
6. Pultti x 2
7. Ruohonkerääjän kahva
8. Ruoholaatikon yläosa
9. Ruoholaatikon alaosa
10. Ruohonkerääjän läppä
11. Käyttöopas
12. Varoitusmerkit
13. Ruohonleikkurin arvokilpi

SE - INNEHÅLL

1. Övre handtag
2. Nedre handtag
3. Kabelklämma 2 st
4. Vingmutter 4 st
5. Bricka 4 st
6. Bult 2 st
7. Handtag för gräsuppsamlare
8. Gräslådans överdel
9. Gräslådans underdel
10. Gräsuppsamlingslådetunga
11. Bruksanvisning
12. Varningssymboler
13. Produktmärkning

DK - INDHOLD

1. Øvre håndtag
2. Nedre håndtag
3. Kabelklemme x 2
4. Håndtagsknop x 4
5. Spændeskive x 4
6. Bolt x 2
7. Opsamlerhåndtag
8. Øverst del af græsboksen
9. Nederste del af græsboksen
10. Græsbokstunge
11. Brugsvejledning
12. Advarselsymboler
13. Produktets mærkeskilt

ES - CONTENIDO

1. Empuñadura superior
2. Empuñadura inferior
3. Grapa de cable x 2
4. Manija de empuñadura x 4
5. Arandela x 4
6. Perno x 2
7. Mango del recogedor
8. Caja Superior de Césped
9. Caja Inferior de Césped
10. Lengüeta del recogedor de césped
11. Manual de instrucciones
12. Símbolos de alarma
13. Placa de Características del Producto

PT - LEGENDA

1. Guiador superior
2. Guiador inferior
3. Grampo do cabo x 2
4. Maçaneta x 4
5. Anilha x 4
6. Cavilha x 2
7. Pega da Caixa da Relva
8. Parte superior do depósito de relva
9. Parte inferior do depósito de relva
10. Língua da caixa de erva
11. Manual de Instruções
12. Símbolos de advertência
13. Rótulo de Avaliação do Produto

IT - INDICE CONTENUTI

1. Impugnatura superiore
2. Impugnatura inferiore
3. Morsetto per il cavo x 2
4. Manopola dell'impugnatura x 4
5. Rondella x 4
6. Bullone x 2
7. Maniglia cesto raccogliherba
8. Parte superiore del cesto raccogliherba
9. Parte inferiore del cesto raccogliherba
10. Riparo del cesto raccogliherba
11. Manuale di istruzioni
12. Simboli di avvertenza
13. Etichetta dati del prodotto

HU - TARTALOMJEGYZÉK

1. Felső tolókar
2. Alsó tolókar
3. Kábelrögzítő 2x
4. Rögzítőgomb 4x
5. Alátét 4x
6. Csavar 2x
7. Fűgyűjtő fogantyú
8. Fűgyűjtő felső része
9. Fűgyűjtő alsó része
10. A fűgyűjtő doboz nyelve
11. Kezelési útmutató
12. Figyelmeztető jelek
13. Termékinócsító címke

PL - ZAWARTOSC KARTONU

1. Górny uchwył
2. Dolny uchwył
3. Zaczep kabla x 2
4. Gałka mocujĄca x 4
5. Podkładka x 4
6. Śruba x 2
7. Uchwył kosza na trawę
18. Górna część pojemnika na trawę
19. Dolna część pojemnika na trawę
10. Język kosza na trawę
11. Instrukcja Obsługi
12. Symbole Ostrzegawcze
13. Tabliczka znamionowa

CZ - POPIS STROJE

1. Horní rukojeť
2. Spodní rukojeť
3. Úchytka kabelu x 2
4. Otočný knoflík na rukojeti x 4
5. Podložka x 4
6. Šroub x 2
7. Rukojeť sběracího koše
8. Horní část koše na trávu
9. Dolní část koše na trávu
10. Jazyk koše pro sběr trávy
11. Návod k používání
12. Výstražné značky
13. Výrobní štítek

SK - OBSAH

1. Vrchná rukoväť
2. Spodná rukoväť
3. Svorka na kábel x 2
4. Kĺb rukoväte x 4
5. Podložka x 4
6. Skrutka x 2
7. Rúčka kontajnéra na trávu
8. Vrchná časť schránky na trávu
9. Spodná časť schránky na trávu
10. Jazyk na zbernom kontajneri na trávu
11. Prírúčka
12. Varovné symboly
13. Prístrojový štítok

SI - VSEBINA

1. Zgornje držalo
2. Spodnje držalo
3. Sponka za kabel x 2
4. Pritrdilna matica x 4
5. Podložka x 4
6. Vijak x 2
7. Ročka zbiralnika za travo
8. Zgornji deli zbiralnika trave
9. Spodnji del zbiralnika trave
10. Jeziček košare za travo
11. Priročnik
12. Opozorilni simboli
13. Tipna tablica

LT - SUDEDAMOSIOS DALYS

1. Viršutinė rankena
2. Apatinė rankena
3. Laido segtukas x2
4. Rankenos mygtukas x4
5. Poveržlė x4
6. Varžtas x2
7. Žolės dėžės rankena
8. Žolės dėžės viršutinė dalis
9. Žolės dėžės apatinė dalis
10. Žolės dėžės liežuvis
11. Instrukcija
12. Įspėjamieji ženklai
13. Gaminio klasės etiketė

RU - СОДЕРЖИМОЕ:

1. Верхняя часть рукоятки
2. Нижняя часть рукоятки
3. Зажим кабеля x 2
4. Головка рукоятки x 4
5. Шайба x 4
6. Болт x 2
7. Ручка сборника срезанной травы
8. Верхняя часть сборника срезанной травы
9. Нижняя часть сборника срезанной травы
10. Желоб сборника срезанной травы
11. Руководство по использованию
12. Предупреждающие символы
13. Этикетка с характеристиками изделия

EE - OSAD

1. Ülemine käepide
2. Alumine käepide
3. Juhtme klamber x2
4. Käepideme nupp x4
5. Seib x4
6. Polt x2
7. Rohukasti käepide
8. Rohukasti pealis
9. Rohukasti alus
10. Rohukasti keel
11. Kasutusjuhend
12. Hoiatusmärgid
13. Toote kasutusvõimsuse tabel

LV - IERAKOJUMA SATURS

1. Augšējais rokturis
2. Apakšējais rokturis
3. Kabeļa skava x2
4. Roktura galviņa x4
5. Blīvējums x4
6. Skrūve x4
7. Zāles savācējgroza rokturis
8. Zāles savācējgroza augšdaļa
9. Zāles savācējgroza apakšdaļa
10. Zāles savācējgroza mēle
11. Lietošanas rokasgrāmata
12. Brīdinājuma simboli
13. Izstrādājuma datu uzlīme

RO - COMPONENTELE

1. Mâner superior
2. Mâner inferior
3. 2 x coliere pentru cablu
4. 4 x butoane mâner
5. 4 x șaibe
6. 2 x șuruburi
7. Mânerul cutiei pentru iarbă
8. Partea superioară a cutiei pentru iarbă
9. Partea inferioară a cutiei pentru iarbă
10. Limba cutiei pentru iarbă
11. Manual de instrucțiuni
12. Simboluri de avertisment
13. Plăcuța de identificare a produsului

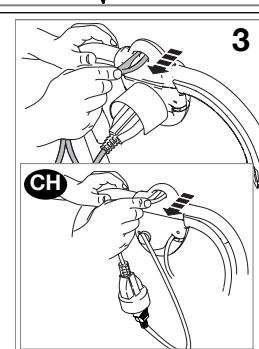
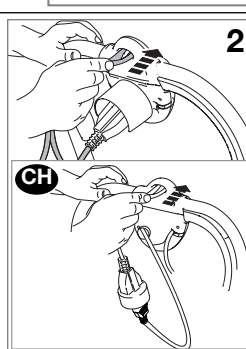
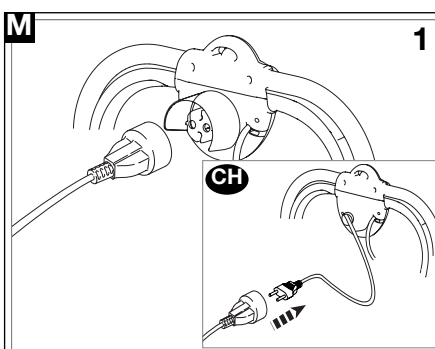
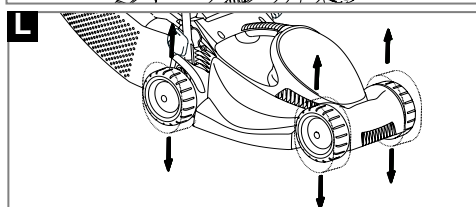
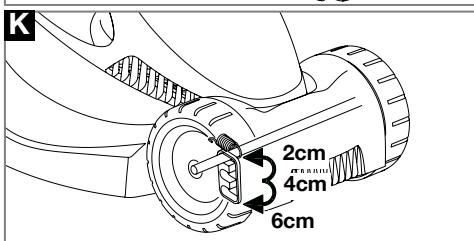
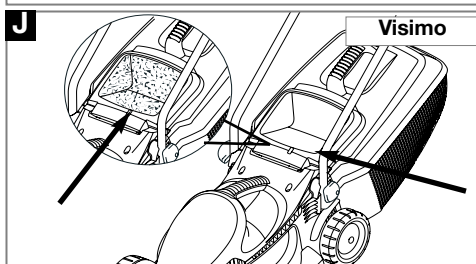
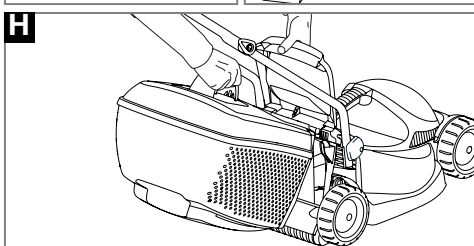
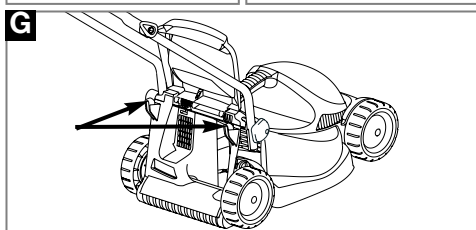
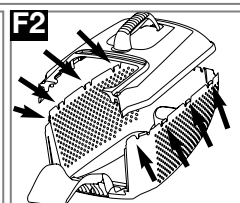
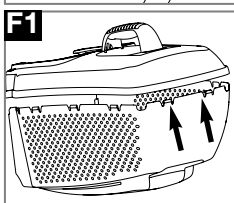
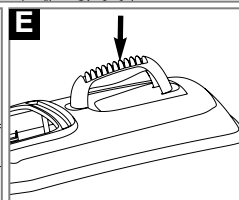
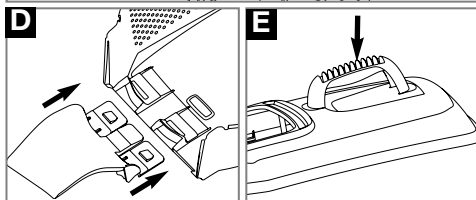
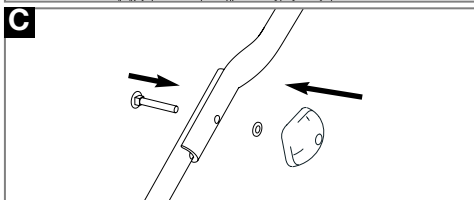
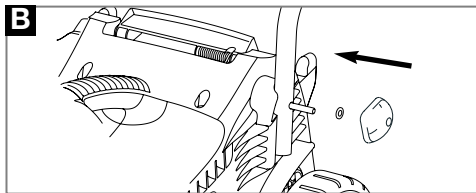
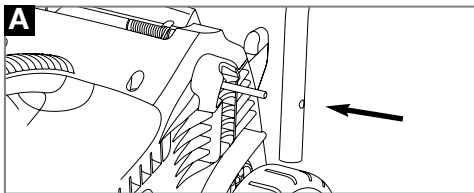

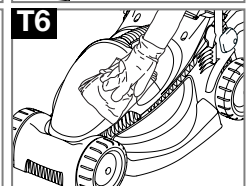
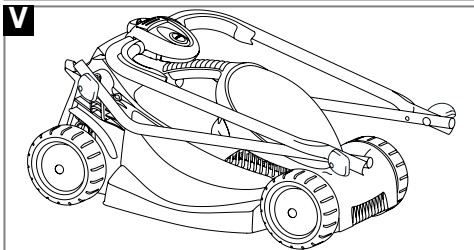
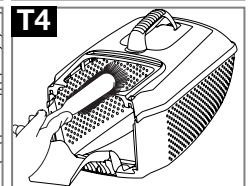
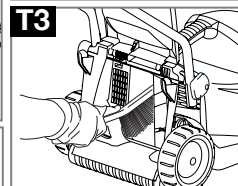
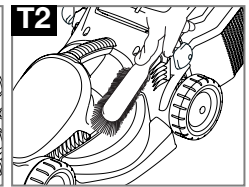
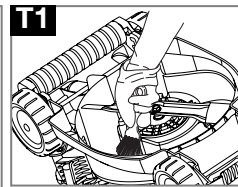
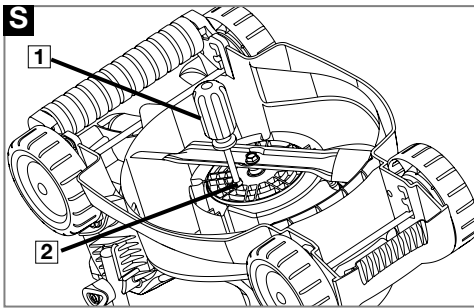
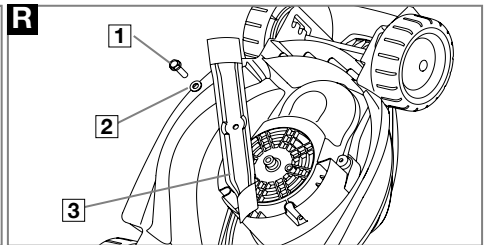
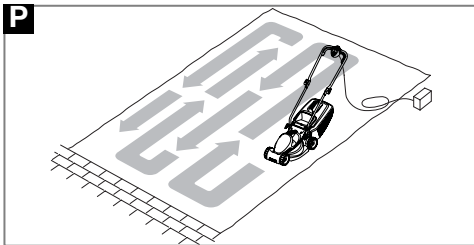
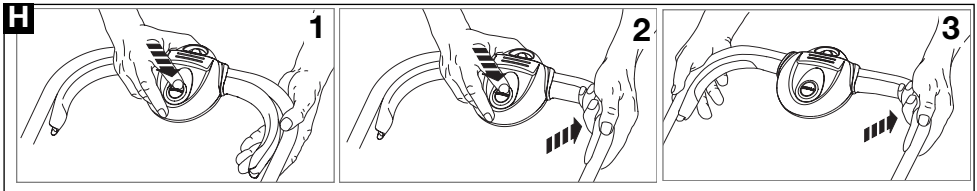

GB DO NOT use liquids for cleaning.
DE Zur Reinigung **KEINE** Flüssigkeiten verwenden.
FR **NE PAS** utiliser de produit liquide pour le nettoyage.
NL Voor het reinigen **NOOIT** vloeistoffen gebruiken.
NO Flytende midler **MÅ IKKE** brukes til rengjøring.
FI **ÄLÄ** käyttää nesteitä puhdistamiseen.

SE ANVAND INTE vätskor för rengöring.
DK BRUG IKKE væske til rengøring.
ES NO utilice líquidos para la limpieza.
PT NÃO use líquidos para limpar.
IT NON usare liquidi per la pulizia.
HU NE használjon folyadékot tisztításra.
PL NIE używać płynów do czyszczenia.
CZ K čištění **NEPOUŽÍVATE** kapaliny.
SK NEPOUŽÍVAJTE na čistenie tekuté materiály.

SI NE uporabljajte raznih tekočin za čiščenje.
LT Nenaudokite skysčių valymui.
RU HE используйте жидкости для очистки.
EE ÄRGE kasutage puhastamiseks vedelikke.
LV Tīršanai **NEIZMANTOJIET** šķidrums.
RO NU utilizați pentru curățire lichide.

GBFor further advice or repairs, contact your local dealer.
DEFür weitere Empfehlungen oder Reparaturarbeiten setzen Sie sich bitte mit Ihrem örtlichen Händler in Verbindung.
FRPour en savoir plus ou pour toute réparation, contactez votre revendeur local.
NLVoor nadere informatie over reparaties kunt u contact opnemen met uw plaatselijke leverancier.
NOTa kontakt med din lokale forhandler angående ytterligere opplysninger eller reparasjoner.
FI Tarkempia ohjeita tai tieto korjauksista saat paikalliselta jälleenmyyjältä.
SEFör ytterligare rådgivning eller reparationer, kontakta din lokala återförsäljare.

DKFor yderligere vejledning eller reparation skal du kontakte din lokale forhandler.
ESSi desea consejos adicionales o reparación, contacte con su distribuidor local.
PTPara orientação adicional ou reparações, contacte o seu agente local.
ITPer ulteriori consigli o riparazioni contattare il rivenditore locale.
HUTovábbi tanácsért vagy javítás szükségessége esetén forduljon a helyi forgalmazóhoz.
PLW sprawie porad lub napraw skontaktować się z miejscowym przedstawicielem.
CZO radu nebo opravu požádejte svého místního prodejce.
SKDalšie informácie a opravy zabezpečí váš lokálny predajca.

SI Za nadaljnja navodila ali popravila kontaktirajte vasega lokalnega prodajalca.
LT Norint sužinoti daugiau patarimų dėl remonto, susisiekite su vietiniu prekiautoju.
RUДля получения дальнейших консультаций или для ремонта свяжитесь с Вашим местным авторизованным дилером.
EEEdasisteks nõuanneks või hoolduseks pöörduge kohaliku edasimüüja poole.
LVLai uzzinātu vairāk par remontdarbu veikšanu, sazinieties ar savu vietējo izplatītāju.
ROPentru mai multe sfaturi sau reparații, contactați reprezentantul local.

Safety



If not used properly this product can be dangerous! This product can cause serious injury to the operator and others, the warnings and safety instructions must be followed to ensure reasonable safety and efficiency in using this product. The operator is responsible for following the warning and safety instructions in this manual and on the product.

Explanation of Symbols on the product



Warning



Read the user instructions carefully to make sure you understand all the controls and what they do



Always keep the product on the ground when operating. Tilting or lifting the product may cause stones to be thrown out



Keep bystanders away. Do not operate whilst people especially children or pets are in the area



Switch off! Remove plug from mains before adjusting, cleaning or if cable is entangled or damaged. Keep the cable away from the blade.



Beware of severing toes or hands. Do not put hands or feet near a rotating blade.



Keep the cable supply away from the cutting means

General

1. Never allow children or people unfamiliar with these instructions to use the product. Local regulations may restrict the age of the operator.
2. Only use the product in the manner and for the functions described in these instructions.
3. Never operate the product when you are tired, ill or under the influence of alcohol, drugs or medicine.
4. The operator or user is responsible for accidents or hazards occurring to other people or their property.

Electrical

1. The use of a Residual Current Device (R.C.D.) with a tripping current of not more than 30mA is recommended. Even with a R.C.D. installed 100% safety cannot be guaranteed and safe working practice must be followed at all times. Check your R.C.D. every time you use it.
2. Before use, examine cable for damage, replace it if there are signs of damage or ageing.
3. Do not use the product if the electric cables are damaged or worn
4. Immediately disconnect from the mains electricity supply if the cable is cut, or the insulation is damaged. Do not touch the electric cable until the electrical supply has been disconnected. Do not repair a cut or damaged

cable. Replace it with a new one.

5. Your extension cable must be uncoiled, coiled cables can overheat and reduce the efficiency of your mower.
6. Keep cable away from product, always work away from the power point mowing up and down, never in circles.
7. Do not pull cable around sharp objects.
8. Always switch off at the mains before disconnecting any plug, cable connector or extension cable.
9. Switch off, remove plug from mains and examine electric supply cable for damage or ageing **before** winding supply cable for storage. Do not repair a damaged cable, replace it with a new one. Use only Flymo replacement cable.
10. Always wind cable carefully, avoiding kinking.
11. Never carry the product by the cable.
12. Never pull on the cable to disconnect any of the plugs.
13. Use only on AC mains supply voltage shown on the product rating label.
14. Husqvarna products are double insulated to EN60335. Under no circumstances should an earth be connected to any part of the product.

Cables

Use only 1.00mm² size cable up to 40 metres length maximum.

Maximum rating:

- 1.00mm² size cable 10 amps 250 volts AC
1. Mains cables and extensions are available from your local Approved Service Centre.
 2. Only use extension cables specifically designed for outdoor use.

Preparation

1. While using your product always wear substantial footwear and long trousers.
2. Make sure the lawn is clear of sticks, stones, bones, wire and debris; they could be thrown by the blade.
3. Before using the machine and after any impact, check for signs of wear or damage and repair as necessary.
4. Replace worn or damaged blades together with their fixings in sets to preserve balance.

Use

1. Use the product only in daylight or good artificial light.
2. Avoid operating your product in wet grass, where feasible.
3. Take care in wet grass, you may lose your footing.
4. On slopes, be extra careful of your footing and wear non-slip footwear.
5. Operate your product across the face of slopes, never up and down.
6. Exercise extreme caution when changing

Safety

- direction on slopes. Walk never run.
- Using on banks and slopes can be dangerous. Do not mow on **banks** or **steep** slopes.
 - Do not walk backwards when operating, you could trip.
 - Never cut grass by pulling the product towards you.
 - Switch off before pushing the product over surfaces other than grass.
 - Never operate the product with damaged guards or without guards in place.
 - Keep hands and feet away from the cutting means at all times and especially when switching on the motor.
 - Do not tilt product when the motor is running, except when starting and stopping. In this case, do not tilt more than absolutely necessary and lift only the part which is away from the operator. Always ensure that both hands are in the operating position before returning the appliance to the ground.
 - Do not put hands near the grass discharge chute.
 - Never pick up or carry a product when it is operating or still connected to the mains supply.
 - Remove the plug from the mains :
 - before leaving the product unattended for any period;
 - before clearing a blockage;
 - before checking, cleaning or working on the appliance;
 - if you hit an object. Do not use your product until you are sure that the entire product is in a safe operating condition.;
 - if the product starts to vibrate abnormally. Check immediately. Excessive vibration can cause injury.

Maintenance and storage

- Keep all nuts, bolts and screws tight to be sure the product is in safe working condition.
- Check the grassbox frequently for wear or deterioration.
- Replace worn or damaged parts for safety.
- Only use the replacement blade and blade bolt specified for this product.
- Be careful during adjustment of the product to prevent entrapment of the fingers between moving blades and fixed parts of the machine.

CH

To ensure you have a secure connection between the lawnmower and the extension cable we strongly recommend you use the following method of attaching the cable:

- Plug the short connection lead into the socket of the extension cable. **(M1)**
- Form a loop in the end of the extension cable near to the socket and secure this in the strain relief feature at the top of the switchbox. **(M2)**
This will cause the socket to hang in a downward direction. **(M3)**

Thermal Cut-Out

The Motor is protected by a Thermal Cut-Out which is activated when the blade becomes jammed or if the motor is overloaded. When this occurs, stop and remove the plug from the power supply. The

Thermal Cut-Out will only reset when the start/stop lever is released. Clear any obstruction and wait for a few minutes for the Thermal Cut-Out to reset before continuing to use the mower.

Removing and Fitting the Blade

Switch off, wait until the blade has stopped rotating and disconnect from the mains electricity supply BEFORE attempting to remove or refit the blade.

Always handle the blade with care - sharp edges could cause injury. USE GLOVES.

Removing the Blade

R1 - blade bolt R2 - washer R3 - blade

- To remove the blade bolt, hold the blade firmly with a gloved hand and with a spanner, loosen the blade bolt by turning it anti-clockwise **(R)**.
- Remove the blade bolt, washer and blade. **(R)**
- Inspect for damage and clean as necessary.
- In the event of a blade becoming difficult to remove, insert a screwdriver **(S1)** into the hole **(S2)** to lock the drive, then use a spanner to

loosen the blade bolt by turning the spanner anti-clockwise. Ensure the screwdriver is removed before attempting to turn on the machine.

Renew your metal blade after 50 hours mowing or 2 years whichever is the sooner - regardless of condition. If the blade is cracked or damaged replace it with a new one.

Fitting the Blade

- Fit the blade to the shaft with the sharp edges of the blade pointing away from the shaft.
- Re-assemble blade bolt through the washer and the blade.
- Hold the blade firmly with a gloved hand and tighten the blade bolt firmly with a spanner . Do not over tighten.

Environmental Information

- Awareness of the environment must be considered when disposing of 'end-of-life' product.
- If necessary, contact your local authority for disposal information.



The symbol on the product or on its packaging indicates that this product may not be treated as household waste. Instead it shall be handed over to the applicable collection point for the recycling of electrical and electronic equipment.

By ensuring this product is disposed of correctly, you will help prevent potential negative consequences for the environment and human health, which could otherwise be caused by inappropriate waste handling of this product. For more detailed information about recycling of this product, please contact your local council office, your household waste disposal service or the shop where you purchased the product.

Service Recommendations

- Your product is uniquely identified by a silver and black product rating label.
- We strongly recommend that your product is serviced at least every twelve months, more often in a professional application.

Guarantee and Guarantee Policy

If any part is found to be defective due to faulty manufacture within the guarantee period, Husqvarna Outdoor Products, through its Authorised Service Repairers will effect the repair or replacement to the customer free of charge providing:

- (a) The fault is reported directly to the Authorised Repairer.
 - (b) Proof of purchase is provided.
 - (c) The fault is not caused by misuse, neglect or faulty adjustment by the user.
 - (d) The failure has not occurred through fair wear and tear.
 - (e) The machine has not been serviced or repaired, taken apart or tampered with by any person not authorised by Husqvarna Outdoor Products.
 - (f) The machine has not been used for hire.
 - (g) The machine is owned by the original purchaser.
 - (h) The machine has not been used commercially.
- * This guarantee is additional to, and in no way diminishes the customers statutory rights.

Failures due to the following are not covered, therefore it is important that you read the instructions contained in this Operator's Manual and understand how to operate and maintain your machine:

Failures not covered by guarantee

- * Failures as a result of not reporting an initial fault.
- * Failures as a result of sudden impact.
- * Failures as a result of not using the product in accordance with the instructions and recommendations contained in this Operator's Manual.
- * Machines used for hire are not covered by this guarantee.
- * The following items listed are considered as wearing parts and their life is dependent on regular maintenance and are, therefore not normally subject to a valid warranty claim:
Blades, Electric Mains cable
- * **Caution!**
Husqvarna Outdoor Products does not accept liability under the warranty for defects caused in whole or part, directly or indirectly by the fitting of replacement parts or additional parts that are not either manufactured or approved by Husqvarna Outdoor Products, or by the machine having been modified in any way.

Sicherheitsmaßnahmen



Ihre Maschine kann bei einem unsachgemäßen Gebrauch eine Gefahr darstellen und zu ernsthaften Verletzungen des Bedienern und anderen Personen führen! Es müssen sämtliche Warnhinweise und Sicherheitsvorschriften beachtet werden, um einen sicheren Gebrauch und eine angemessene Leistung Ihrer Maschine sicherstellen zu können. Der Bediener ist für die Einhaltung aller in diesem Handbuch und auf der Maschine angegebenen Warnhinweise und Sicherheitsvorschriften verantwortlich.

Erklärung der an der Maschine befindlichen Symbole



Achtung



Die Betriebsanleitung muß sorgfältig durchgelesen werden, um sicherstellen zu können, daß alle Steuerelemente und deren Funktion verstanden werden.



Der Rasenmäher muß während des Mähens immer auf dem Boden bleiben. Durch Kippen oder Anheben des Rasenmähers können Steine fortgeschleudert werden.



Es dürfen sich keine Personen in der Nähe befinden. Es darf nicht gemäht werden, wenn sich Personen, insbesondere Kinder oder Haustiere, im Mähbereich befinden.



Den Rasenmäher ausschalten! Den Stecker aus der Steckdose ziehen, bevor der Rasenmäher nachgestellt oder gereinigt wird, oder wenn sich das Kabel verwickelt hat oder beschädigt ist. Das Kabel darf nicht mit dem Messer in Berührung kommen.



Nehmen Sie sich davor in acht, daß der Rasenmäher nicht in Ihre Zehen oder Hände schneiden kann. Hände oder Füße dürfen sich nicht in der Nähe des rotierenden Messers befinden.



Das Stromkabel vom Schneidwerk fernhalten

Allgemeines

1. Kinder oder Personen, die nicht mit der ordnungsgemäßen Benutzung dieses Rasenmähers vertraut sind, dürfen auf keinen Fall erlaubt sein, den Rasenmäher zu benutzen. Örtliche Vorschriften enthalten ggf. Altersbeschränkungen.
2. Den Rasenmäher in der in dieser Betriebsanleitung beschriebenen Art und Weise und nur für die vorgesehenen Funktionen verwenden.
3. Den Rasenmäher nie verwenden, wenn Sie müde oder krank sind oder unter dem Einfluß von Alkohol, Drogen oder Arzneimitteln stehen.
4. Der Bediener oder Benutzer ist für Unfälle anderer Personen, und für die Gefahr, der sie oder deren Eigentum ausgesetzt werden, verantwortlich.

Angaben zur Sicherheit bei der Verwendung elektrischer Teile

1. Es wird die Verwendung einer Fehlerstrom-Schutzvorrichtung mit einer Auslösung bei nicht mehr als 30mA empfohlen. Selbst mit einer solchen Schutzvorrichtung kann keine 100-prozentige Sicherheit garantiert werden. Deshalb müssen jederzeit die entsprechenden Sicherheitsvorschriften beachtet werden. Die Fehlerstrom-Schutzvorrichtung bei jeder Verwendung überprüfen.
2. Vor der Verwendung muß das Kabel auf Beschädigungen überprüft werden. Bei Anzeichen einer Beschädigung oder Alterung muß es ausgewechselt werden.
3. Den Rasenmäher nicht verwenden, wenn die elektrische Kabel beschädigt oder abgenutzt sind.
4. Die Verbindung zur Stromversorgung sofort unterbrechen, wenn das Kabel Schnitte aufweist oder die Isolierung beschädigt ist. Das Kabel nicht berühren, bis die Stromversorgung unterbrochen ist. Ein Kabel, das Schnitte oder Beschädigungen aufweist, darf nicht repariert werden; es muß mit einem neuen Kabel ausgewechselt werden.

5. Ihr Verlängerungskabel darf im betrieb nicht gewickelt sein, gewickelte Kabel können sich überhitzen und das Leistungsvermögen Ihres Rasenmähers reduzieren.
6. Das Kabel muß vom Rasenmäher ferngehalten werden; immer vom Stromanschluß weg arbeiten und auf- und abmähnen, nie in Kreisen mähen.
7. Das Kabel nicht um scharfkantige Objekte ziehen.
8. Immer zuerst die Stromversorgung unterbrechen, bevor ein Stecker, Kabelverbinder oder ein Verlängerungskabel entfernt wird.
9. Den Rasenmäher ausschalten, den Stecker aus der Steckdose ziehen und das elektrische Versorgungskabel auf Beschädigungen oder Alterungsanzeichen überprüfen, bevor das Kabel zur Lagerung aufgewickelt wird. Ein beschädigtes Kabel darf nicht repariert werden; es muß mit einem neuen Kabel ausgewechselt werden.
10. Das Kabel immer vorsichtig aufwickeln und eine Kinkenbildung vermeiden.
11. Die Maschine niemals am Kabel tragen.
12. Niemals am Kabel zerrren, um irgendeinen Stecker zu ziehen.
13. Nur an auf dem Typenschild angegebenen Wechselspannungsnetz anschließen.
14. Husqvarna-Produkte sind gemäß EN60335 schutzisoliert. Es darf unter keinen Umständen eine Erdleitung irgendwo am Produkt angeschlossen werden.

Kabel

Es darf nur 1,00mm² Kabel mit einer maximalen Länge von 40m verwendet werden.

Maximale Nennwerte:

1,00mm² Kabel: 10A, 250V Wechselstrom

1. Netz- und Verlängerungskabel sind von Ihrem örtlichen zugelassenen Husqvarna Outdoor Products Kundendienstzentrum erhältlich.
2. Es dürfen nur Verlängerungskabel, die speziell zur Verwendung im Freien vorgesehen sind, verwendet werden.

Vorbereitung

1. Bei Arbeiten mit Ihrem Gerät müssen Sie immer feste Schuhe und lange Hosen tragen.
2. Sicherstellen, daß keine Stecken, Steine, Knochen, Draht oder Schutt auf dem Rasen liegen; sie könnten durch das rotierende Messer fortgeschleudert werden.
3. Vor der Verwendung und nach Erhalt eines kräftigen Stoßes muss die Maschine auf Anzeichen eines Verschleißes oder einer Beschädigung überprüft und bei Bedarf die entsprechenden Reparaturarbeiten ausgeführt werden.
4. Abgenutzte oder beschädigte Messer müssen zusammen mit ihren Befestigungen als ganze Sätze ausgewechselt werden, um das Gleichgewicht beizubehalten.

Verwendung

1. Den Rasenmäher nur bei Tageslicht oder guter künstlicher Beleuchtung verwenden.
2. Rasenmäher sollten, wenn möglich, nicht in nassem Gras verwendet werden.
3. In nassem Gras ist Vorsicht geboten, da Sie leicht Ihren Halt verlieren können.
4. An Hängen muß sichergestellt werden, daß Sie einen sicheren Halt haben und rutschfeste Schuhe tragen.
5. Hänge nie von oben nach unten, sondern immer quer zum Hang mähen.
6. Seien Sie besonders vorsichtig, wenn Sie die Schmittichtung am Hang ändern. Immer langsam gehen, nicht laufen.
7. Das Mähen an Bänken und Hängen kann gefährlich sein. Nicht an **Bänken** oder **steilen** Hängen mähen.
8. Beim Mähen nicht rückwärtsgehen, da Sie stolpern könnten.
9. Beim Mähen den Rasenmäher nie in Ihre Richtung ziehen.
10. Den Rasenmäher ausschalten, bevor er über andere Oberflächen als Gras geschoben wird.

Sicherheitsmaßnahmen

1. Den Rasenmäher nie verwenden, wenn die Schutzvorrichtungen beschädigt sind oder sich nicht an ihrer vorgesehenen Stelle befinden.
 12. Niemals Hände oder Füße in die Nähe der Schneidvorrichtung bringen, insbesondere beim Einschalten des Motors.
 13. Den Rasenmäher nicht kippen, wenn der Motor noch läuft, außer beim Starten oder Stoppen. In diesem Falle sollte der Rasenmäher nicht mehr als absolut notwendig gekippt und nur der Teil angehoben werden, der sich weg vom Bediener befindet. Es muß immer sichergestellt werden, daß sich beide Hände in Betriebsposition befinden, bevor der Rasenmäher wieder auf den Boden gestellt wird.
 14. Hände nicht in die Nähe des Grasauswurfs bringen.
 15. Einen Rasenmäher niemals anheben oder tragen, wenn er noch läuft oder noch an die Stromversorgung angeschlossen ist.
 16. Den Stecker aus der Steckdose ziehen:
 - bevor der Rasenmäher unbeaufsichtigt bleibt;
 - bevor eine Blockierung entfernt wird;
 - bevor der Rasenmäher überprüft oder gereinigt wird oder Arbeiten daran ausgeführt werden;
 - wenn Sie einen Gegenstand treffen. Der Rasenmäher darf erst dann wieder verwendet werden, wenn absolut sichergestellt wurde, daß sich der gesamte Rasenmäher in einem sicheren Betriebszustand befindet;
- wenn der Rasenmäher anfängt, ungewöhnlich stark zu vibrieren. In diesem Falle muß er sofort überprüft werden. Ein übermäßiges Vibrieren kann Verletzungen verursachen.

Wartung und Lagerung

1. Alle Muttern, Bolzen und Schrauben müssen fest angezogen sein, damit ein sicherer Betriebszustand des Rasenmähers gewährleistet ist.
2. Den Grasbehälter regelmäßig auf Verschleiß oder Schäden prüfen.
3. Abgenutzte oder beschädigte Teile müssen für einen sicheren Zustand ausgewechselt werden.
4. Nur für dieses Produkt vom Hersteller spezifizierte Originalteile wie, Messerbefestigungsschrauben, Distanzscheiben und Turbinenrad beim Auswechseln verwenden.
5. Bei der Einstellung des Rasenmähers darauf achten, daß Sie Ihre Finger nicht zwischen den beweglichen Messern und den feststehenden Teilen der Maschine einklemmen.

CH

Zum Herstellen eines sicheren Anschlusses zwischen dem Rasenmäher und dem Verlängerungskabel empfehlen wir Ihnen dringend, das Kabel anhand der folgenden Methode zu verbinden:

1. Verbinden Sie den Stecker des kurzen Anschlusskabels mit der Anschlussbuchse des

Verlängerungskabels. **(M1)**.

2. Bilden Sie eine Schlaufe am Ende des Verlängerungskabels nahe der Anschlussbuchse und sichern Sie diese in der Zugentlastung oben am Schaltkasten. **(M2)** Dadurch hängt die Anschlussbuchse nach unten. **(M3)**

Thermoschutzschalter

Der Motor ist durch einen Thermoschutzschalter geschützt, der bei blockiertem Messer oder Überlast aktiviert wird. Tritt dies auf, ziehen Sie bitte sofort den Gerätestecker aus der Netzdose. Der Thermoschutzschalter wird erst

zurückgestellt, wenn der Start-/Stoppebel freigegeben wird. Entfernen Sie das Hindernis und warten Sie einige Minuten, bis der Thermoschutzschalter zurückgestellt ist, bevor Sie den Rasenmäher weiter benutzen.

Aus- und Einbau des Messers

Den Rasenmäher ausschalten, warten, bis das Messer zum vollständigen Stillstand gekommen ist und die Verbindung zur Netzversorgung trennen, BEVOR das Messer aus- oder wieder eingebaut wird.

Mit dem Messer immer vorsichtig umgehen, da scharfe Kanten zu Verletzungen führen können. HANDSCHUHE VERWENDEN.

Messerausbau

R1 - Messerbefestigungsschraube

R2 - Unterlegscheibe R3 - Messer

1. Zur Entfernung der Messerbefestigungsschraube das Messer mit der Hand gut festhalten (dazu einen Handschuh tragen!) und die Schraube mit einem Schraubenschlüssel lösen. Diesen dazu gegen den Uhrzeigersinn drehen. **(R)**
2. Messerbefestigungsschraube, Unterlegscheibe und Messer entfernen. **(R)**
3. Die einzelnen Teile auf Beschädigungen prüfen und je nach Bedarf säubern.
4. Wenn sich ein Messer nur schwer entfernen lässt, einen Schraubenzieher **(S1)** zur Antriebsspernung in das Loch **(S2)** einfügen und

die Messerbefestigungsschraube mit einem Schraubenschlüssel lösen. Diesen dazu gegen den Uhrzeigersinn drehen. Vor dem Einschalten des Rasenmähers muss sichergestellt werden, dass der Schraubenzieher entfernt wurde.

Das Metallmesser muss nach 50

Betriebsstunden oder 2 Jahren, je nachdem was eher zutrifft, unabhängig von dessen Zustand ausgewechselt werden. Wenn das Messer Risse oder sonstige Beschädigungen aufweist, muss es gegen ein neues ausgetauscht werden.

Messereinbau

1. Das Messer auf die Welle setzen und dabei darauf achten, dass die scharfen Kanten des Messers weg von der Welle zeigen.
2. Die Messerbefestigungsschraube wieder durch die Unterlegscheibe und das Messer einsetzen.
3. Das Messer gut festhalten (dazu einen Handschuh tragen!) und die Messerbefestigungsschraube mit einem Schraubenschlüssel fest anziehen. Dabei darauf achten, dass die Schraube jedoch nicht zu stark angezogen wird.

Umweltinformation

- Beim Entsorgen von nicht mehr zu gebrauchenden Produkten muß die Umwelt berücksichtigt werden.
- Falls erforderlich, setzen Sie sich bitte mit Ihrer örtlichen Behörde in Verbindung. Diese kann Ihnen Einzelheiten zur Entsorgung mitteilen.



Das Symbol auf dem Produkt bzw. auf der Produktverpackung gibt an, dass dieses Produkt nicht als Hausmüll behandelt werden darf. Zur Entsorgung ist es an einen entsprechenden Recycling-Punkt für elektrische und elektronische Geräte zu bringen.

Durch die umweltgerechte Entsorgung dieses Produkts tragen Sie dazu bei, potentielle Folgeschäden an der Umwelt und Gesundheitsschäden zu verhindern. Ausführlichere Informationen über das Recycling dieses Produkts erhalten Sie auf Wunsch von Ihrem Stadt- oder Gemeinderat, den für die Hausmüllentsorgung zuständigen Behörden oder dem Geschäft, in dem Sie dieses Produkt gekauft haben.

Wartungsempfehlungen

- **Ihr Produkt ist durch ein silberfarbiges und schwarzes Produkttypenschild gekennzeichnet.**
- **Ihr Gerät sollte mindestens alle 12 Monate gewartet werden; häufiger, wenn es professionell eingesetzt wird.**

Garantie & Garantiepolice

Falls sich ein Teil aufgrund eines Herstellungsfehlers innerhalb der Garantiezeit als defekt herausstellen sollte, wird Husqvarna Outdoor Products über seine autorisierten Wartungstechniker kostenlos Reparaturarbeiten ausführen oder Teile auswechseln lassen. Dies gilt unter folgenden Voraussetzungen:

- a) Der Fehler wird direkt dem autorisierten service center gemeldet.
 - b) Ein Kaufnachweis kann vorgelegt werden.
 - c) Der Fehler läßt sich nicht auf einen Mißbrauch, eine Vernachlässigung oder eine falsche Einstellung durch den Benutzer zurückführen.
 - d) Der Fehler läßt sich nicht auf normale Abnutzung zurückführen.
 - e) Die Maschine wurde nicht von einer von Husqvarna Outdoor Products nicht autorisierten Person gewartet oder repariert, auseinandergenommen oder daran herumgebastelt.
 - f) Die Maschine wurde nicht vermietet.
 - g) Die Maschine ist noch Eigentum des ursprünglichen Käufers.
 - h) Die Maschine wurde nicht kommerziell verwendet.
- * Diese Garantie stellt eine Ergänzung der gesetzlichen Rechten des Kunden dar und schränkt diese auf keine Weise ein.

Nachfolgend wird aufgelistet, was nicht unter Garantie fällt oder wodurch die Garantie ungültig wird. Deshalb ist es unbedingt erforderlich, die in der Bedienungsanleitung angegebenen Anweisungen sorgfältig durchzulesen und genau zu verstehen, wie die Maschine betrieben und gewartet wird:

Fehler, die nicht von der Garantie gedeckt sind:

- * Fehler, die dadurch entstanden sind, daß ein anfänglicher Defekt nicht sofort gemeldet wurde.
- * Fehler, die durch einen plötzlichen Stoß entstanden sind.
- * Störungen aufgrund eines unsachgemäßen Gebrauchs der Maschine und Nichtbeachtung der in der Bedienungsanleitung angegebenen Anweisungen und Empfehlungen.
- * Maschinen, die vermietet werden, werden von dieser Garantie nicht gedeckt.
- * Folgende Teile werden als Verschleißteile angesehen, deren Nutzungsdauer von einer regelmäßigen Wartung abhängt. Diese Teile fallen normalerweise nicht unter die Garantie: Messer, Netzkabel.
- * **Vorsicht!**
Alle Garantieansprüche entfallen, wenn Fehler ganz oder teilweise, direkt oder indirekt durch den Einbau von Ersatzteilen oder zusätzlichen Teilen verursacht wurden, die nicht von Husqvarna Outdoor Products hergestellt oder zugelassen wurden. Dasselbe trifft für modifizierte Maschinen zu.

Precautions a Prendre



Mal utilisé, votre produit peut devenir dangereux! Votre produit peut occasionner de graves blessures à l'utilisateur et aux autres; les conseils d'utilisation et de sécurité doivent être scrupuleusement suivis pour un usage optimal et sûr de votre produit. L'utilisateur a la responsabilité du respect des conseils d'utilisation et de sécurité de ce manuel et concernant le produit.

Explication des symboles de votre produit



Avertissement



Lire attentivement le mode d'emploi pour vous assurer de bien comprendre toutes les commandes et leur utilisation.



Maintenez toujours la tondeuse au sol en tondant. Si vous levez ou inclinez la tondeuse, des pierres peuvent être projetées.



Ne tondez pas lorsque des personnes, surtout des enfants, ou des animaux domestiques se déplacent sur les lieux.



Arrêtez et débranchez la tondeuse avant d'effectuer le réglage de la hauteur de coupe, le nettoyage ou si le câble est entortillé ou endommagé. Il faut vous assurer que le câble électrique soit toujours loin des lames de la tondeuse.



Prenez bien garde au ne pas poser les mains ou mettre les pieds sur, ou près d'une lame en rotation.



Maintenir le câble d'alimentation hors de portée des parties coupantes.

Généralités

- Il ne faut jamais permettre aux enfants ou aux personnes qui ne sont pas familiarisées avec les instructions d'emploi, d'utiliser la tondeuse. Les réglementations locales peuvent imposer une limite d'âge pour l'utilisation des tondeuses.
- Respectez les conditions d'emploi et les fonctions décrites au manuel d'instructions.
- Il ne faut jamais utiliser la tondeuse si vous êtes fatigués, malades ou sous l'influence d'alcool.
- L'opérateur ou utilisateur est tenu responsable des dangers ou accidents provoqués aux autres personnes ou à leurs biens.

Conditions électriques

- Il est recommandé d'utiliser un appareil à courant résiduel (R.C.D.) avec un courant de déclenchement de 30 mA maximum. Même avec un R.C.D. installé, une sécurité de 100% n'est pas garantie et il convient de toujours observer les consignes de sécurité au travail. Vérifiez le R.C.D. à chaque utilisation.
- Avant usage, vérifiez le câble d'alimentation électrique pour voir s'il présente des signes d'usure ou d'endommagement. Remplacez le si nécessaire.
- Il ne faut pas utiliser la tondeuse si les câbles électriques sont endommagés ou usés.
- Si le câble est coupé ou si l'isolation est endommagée, débranchez immédiatement la tondeuse. Il ne faut pas toucher les câbles électriques avant de couper le courant. Il ne faut pas réparer ou couper un câble endommagé, il faut le remplacer par un nouveau.
- Votre rallonge ne doit pas être enroulée. Les câbles enroulés peuvent surchauffer et réduire l'efficacité de votre tondeuse.

- Tenez toujours le câble à distance de la tondeuse. Tondez toujours en vous éloignant de la prise de courant, et en vous déplaçant en faisant des va-et-vient, mais jamais des cercles.
- Ne tirez pas le câble autour d'objets anguleux
- Coupez toujours le courant d'alimentation avant de débrancher la tondeuse, de déconnecter un raccord de câble ou d'enlever une rallonge.
- Mettez l'appareil hors tension et débranchez le de la prise secteur puis examinez le câble d'alimentation électrique pour voir s'il présente des signes d'usure ou d'endommagement avant de l'enrouler pour le ranger. Ne tentez pas de réparer un câble endommagé. Remplacez le par un câble neuf.
- Enroulez toujours le câble bien soigneusement, en évitant les nœuds.
- Ne jamais soulever la tondeuse par le câble.
- Ne tirez jamais sur le câble pour le débrancher.
- N'utilisez l'appareil qu'en courant alternatif comme indiqué sur l'étiquette d'identification du produit.
- Les appareils Husqvarna sont antichoc, conformément à la norme EN60335. Ne jamais mettre à la terre aucune partie de l'appareil.

Câbles

N'utilisez que des câbles d'un diamètre d'1,00 mm² et d'une longueur maximale de 40 mètres.

Valeur nominale maximale :

Câble d'une section d'1,00 mm², 10 A, 250 V CA

- Des câbles secteur et des rallonges sont disponibles auprès de votre Centre de service après-vente produits d'extérieur agréé Husqvarna.
- N'utilisez que des câbles secteur et des rallonges spécifiquement conçus pour l'usage à l'extérieur.

Préparation

- Toujours porter des chaussures robustes et des pantalons en utilisant cet outil.
- Il faut s'assurer de la propreté de la pelouse. Des brindilles, des pierres, os, bouts des fils de fer ou débris peuvent être éjectés par la lame de la tondeuse.
- Avant de mettre l'appareil en marche et après tout choc, vérifier qu'il ne présente aucun signe d'usure ou de dommage, et le réparer si nécessaire.
- Les lames doivent être remplacées en même temps que leur système de fixation afin de maintenir l'équilibre.

Utilisation

- Utilisez la tondeuse dans la lumière du jour ou quand il y a un bon éclairage artificiel.
- Évitez l'utilisation de la tondeuse pour la tonte d'une pelouse mouillée.
- Prenez soins de ne pas glisser pendant la tonte d'une pelouse mouillée.
- Sur pentes, faites encore plus attention à ne pas perdre votre équilibre et portez des chaussures antidérapantes.
- Dans un terrain incliné, il faut tondre la pelouse en travers, jamais du haut en bas de la pente et vice versa.
- Il faut faire très attention pendant le changement de direction sur les terrains inclinés. Marchez, ne courez jamais.
- La tonte des terrains inclinés et des berges peut être dangereuse. Ne pas utiliser la tondeuse sur les **talus** ou pentes **raides**.
- Ne coupez jamais l'herbe en tirant la tondeuse

Precautions a Prendre

- ver vous.
- Il ne faut jamais tondre en tirant la tondeuse.
 - Arrêtez la tondeuse avant de la déplacer sur des surfaces non gazonnées.
 - Il ne faut jamais faire marcher une tondeuse avec des couvercles de protections endommagés ou sans protections mise en place.
 - Toujours tenir les mains et les pieds éloignés de l'outil de coupe, et surtout en mettant le moteur en marche.
 - Il ne faut pas soulever la tondeuse pendant que le moteur tourne. On peut la soulever uniquement lors du démarrage ou lorsqu'elle est totalement arrêtée. Dans ce cas veillez à soulever la tondeuse en l'inclinant légèrement sur le côté. Avant de reposer la tondeuse au sol, assurez vous toujours d'avoir les mains en position d'utilisation
 - N'approchez pas vos mains du canal d'éjection d'herbe.
 - Ne soulevez ou ne transportez jamais une tondeuse en marche ou encore branchée au secteur.
 - Enlevez la prise du secteur:
 - Avant de laisser la tondeuse sans surveillance;
 - Avant de dégager une obstruction ;
 - Avant de vérifier, de nettoyer ou d'effectuer des travaux sur l'appareil;
 - Si vous heurtez un objet. Il ne faut pas utiliser votre tondeuse avant de s'assurer qu'elle est entièrement dans les conditions sûres d'utilisation;
 - Si la tondeuse commence à vibrer anormalement. Effectuez une vérification immédiate. Des vibrations excessives peuvent être cause d'accidents.

Entretien et rangement

- Pour assurer des conditions de sécurité optimales lors de l'utilisation de la tondeuse, il faut maintenir les écrous, les boulons et les vis bien serrés.
- Vérifiez fréquemment le bac rigide les signes d'usure ou de détérioration.
- Pour assurer la sécurité, remplacez les pièces usées ou endommagées.
- Utilisez seulement la lame, le boulon de lame, les rondelles et le ventilateur de rechange spécifiés pour ce produit.
- Pendant le réglage de la tondeuse, il faut prendre soin de ne pas se coincer les doigts entre les lames en rotation et les pièces fixes de la machine.

CH

Pour assurer un branchement sécurisé entre la tondeuse et le prolongateur, nous vous conseillons fortement de suivre la méthode de fixation de câble suivante :

- Brancher le câble de connexion court dans la prise du prolongateur. **(M1)**.
- Former une boucle à l'extrémité du prolongateur, près de la prise, et fixer fermement celle-ci en la passant dans le dégagement de rallonge situé en haut de la boîte de commutation. **(M2)** La prise sera ainsi maintenue orientée vers le bas. **(M3)**

Coupe-circuit thermique

Le moteur est protégé par un coupe-circuit thermique qui est activé en cas de blocage de la lame ou de surchauffe du moteur. Si cela se produit, couper le moteur et débrancher la prise du secteur. Le réenclenchement de la sécurité

thermique s'effectue automatiquement dès le relâchement du levier marche/arrêt. Enlever toute obstruction et attendre quelques minutes pour que le coupe-circuit thermique se réactive avant d'utiliser à nouveau la tondeuse.

Montage et enlèvement de la lame

Stoppez, attendez que la lame soit complètement à l'arrêt et débranchez de la prise secteur AVANT de procéder à l'enlèvement ou au remontage de la lame.

Toujours manipuler la lame avec précaution – risque de blessure avec les côtés tranchants. UTILISEZ DES GANTS.

Enlèvement de la lame

R1 – boulon de fixation R2 - rondelle R3 - lame

- Pour enlever le boulon de fixation, maintenez fermement la lame avec une main gantée et, à l'aide d'une clé, desserrez le boulon de fixation en le tournant dans le sens inverse des aiguilles d'une montre **(R)**.
- Retirez le boulon de fixation, la rondelle et la lame. **(R)**
- Vérifiez qu'elle n'est pas endommagée et nettoyez si nécessaire.
- En cas de difficulté pour retirer la lame, insérez

un tournevis **(S1)** dans le trou **(S2)** pour bloquer l'entraînement, puis utilisez une clé pour desserrer le boulon de fixation en tournant la clé dans le sens inverse des aiguilles d'une montre. Assurez-vous d'enlever le tournevis avant de remettre la machine en marche.

Remplacez votre lame métallique après 50 heures d'utilisation ou 2 ans selon le cas – quel que soit son aspect. Si la lame est fendue ou endommagée, la remplacer par une nouvelle.

Montage de la lame

- Fixez la lame sur l'axe, les côtés tranchants pointant dans le sens opposé à l'axe.
- Remontez le boulon de fixation en le passant dans la rondelle et la lame.
- Maintenez fermement la lame avec une main gantée et resserrez à fond le boulon de fixation à l'aide d'une clé. Ne forcez pas sur le serrage.

Informations Concernant L'environnement

- Prendre l'environnement en considération lors de la mise au rebut du produit à la fin de sa vie utile.
- Si nécessaire, consulter les services municipaux pour toute information concernant la mise au rebut.



Le symbole  sur le produit ou sur son emballage indique que ce produit ne doit pas être traité comme déchet ménager. Il doit obligatoirement être déposé au point de collecte prévu pour le recyclage du matériel électrique et électronique.

En vous conformant à une procédure d'enlèvement correcte du produit devenu obsolète, vous aidez à prévenir tout effet nuisible à l'environnement et à la santé, qu'une manipulation inappropriée de celui-ci pourrait autrement provoquer. Pour de plus amples informations sur le recyclage de ce produit, veuillez contacter votre mairie ou collectivité locale, la déchetterie de votre localité ou le magasin où vous avez acheté le produit.

Recommandations de Service

- **Cet appareil n'est identifié que par une plaque de qualité de produit, argentée et noire.**
- **Nous vous recommandons vivement de faire réviser votre machine au moins tous les douze mois, plus souvent dans le cas d'un usage professionnel.**

Garantie et Police de Garantie

Si une pièce s'avère défectueuse pour cause de défaut de fabrication, au cours de la période de garantie, Husqvarna Outdoor Products d'extérieur se chargera, sans frais pour le consommateur, de la réparation ou du remplacement, via ses agents de service après-vente agréés, dès lors que :

- a) Le défaut est directement signalé au réparateur autorisé.
 - b) La fourniture du justificatif d'achat
 - c) Le défaut n'est pas causé par une mauvaise utilisation, une négligence ou un mauvais réglage effectué par l'utilisateur.
 - d) La panne n'est pas causée par l'usure normale.
 - e) La machine n'a pas été entretenue ou réparée, démontée ou manipulée par toute personne non autorisée par Husqvarna Outdoor Products.
 - f) La machine n'a pas été utilisée pour la location.
 - g) La machine appartient au premier acheteur.
 - h) La machine n'a pas été commercialement utilisée..
- * Cette garantie est additionnelle à, et dans aucune circonstance elle diminue les droits statutaires des clients

Les défaillances occasionnées dans les situations ci-dessous ne sont pas couvertes. Il est donc important de lire les instructions contenues dans le manuel de l'utilisateur et de bien assimiler comment utiliser et entretenir votre outil :

Défauts non couverts par la garantie

- * Défauts causés par un défaut initial non signalé.
- * Défauts causés par un choc soudain.
- * Défaillances résultant d'une utilisation du produit dans des conditions autres que celles stipulées dans les instructions et recommandations contenues dans le manuel de l'utilisateur.
- * Les machines utilisées pour la location ne sont pas couvertes par cette garantie.
- * Les lames et le câble électriques sont considérés comme parties soumises à l'usure, leur durée d'utilisation dépend d'un entretien régulier, et par voie de conséquence, ils ne font normalement pas l'objet de réclamations dans le cadre de la garantie.

* ATTENTION !

Sous la garantie, Husqvarna Outdoor Products n'accepte pas dans l'ensemble ou en partie, directement ou indirectement, la responsabilité des défauts causés par le montage de pièces de rechange ou de parties supplémentaires qui ne sont pas fabriquées ou approuvées par Husqvarna Outdoor Products, ou si la machine a été modifiée de quelque façon que ce soit.

Veiligheidsvoorschriften



Bij verkeerd gebruik kan dit product gevaarlijk zijn! Het product kan de bediener en anderen ernstig verwonden. Om de veiligheid en doeltreffendheid van het product te garanderen is het derhalve belangrijk dat de waarschuwingen en veiligheidsinstructies gevolgd worden. Het is de verantwoordelijkheid van de bediener om de waarschuwingen en veiligheidsinstructies in deze handleiding en op het product te volgen.

Uitleg van symbolen op het product



Waarschuwing



Lees de handleiding voor de gebruiker aandachtig door, zodat u volledig vertrouwd bent met de verschillende bedieningselementen en de werking daarvan.



Houd de grasmaaier steeds op de grond tijdens het maaien. De grasmaaier zou stenen kunnen uitwerpen wanneer hij opgeheven of gekanteld wordt.



Houd andere personen op een afstand. Maai niet wanneer andere personen, vooral kinderen, of dieren in het maaigebied staan.



Schakel de machine uit! Haal de stekker uit het contact alvorens de machine in te stellen, schoon te maken of wanneer het snoer in de war of beschadigd is. Houd het snoer uit de buurt van het mes.



Let op voor uw tenen en handen. Plaats handen of voeten niet in de buurt van een roterend mes.



De stroomkabel uit de buurt van de messen houden

Algemeen

1. Laat de maaier nooit gebruikt worden door kinderen of personen die deze handleiding niet gelezen hebben. Het zou kunnen dat plaatselijke voorschriften de leeftijd van de gebruiker beperken.
2. Gebruik de grasmaaier alleen op de manier en voor de doeleinden die in deze handleiding beschreven staan.
3. Gebruik de grasmaaier nooit wanneer u moe of ziek bent, of wanneer u onder de invloed van alcohol, drugs of een geneesmiddel bent.
4. De gebruiker is verantwoordelijk voor ongevallen of gevaren die andere mensen of hun eigendom treffen.

Elektrisch

1. Het gebruik van een reststroomapparaat met een uitschakelstroom van niet meer dan 30 mA wordt aanbevolen. Zelfs met een reststroomapparaat geïnstalleerd kan veiligheid niet 100% gegarandeerd worden. U dient altijd veilige werkmethoden te volgen. Het reststroomapparaat dient voor elk gebruik gecontroleerd te worden.
2. Controleer het snoer vóór gebruik en vervang het indien er sporen van schade of veroudering zijn.
3. Gebruik de grasmaaier niet als de elektrische snoeren beschadigd of versleten zijn.
4. Schakel de netvoeding meteen uit als het snoer doorgesneden is of als het isolatiemateriaal beschadigd is. Raak het elektrisch snoer niet aan voordat de netvoeding uitgeschakeld is. Herstel een doorgesneden of beschadigd snoer

- niet. Vervang het door een nieuw snoer.
5. Uw verlengsnoer mag geen spiraalsnoer zijn. Spiraalsnoeren kunnen oververhitten en doen de doeltreffendheid van uw maaier afnemen.
6. Houd het snoer uit de buurt van de grasmaaier. Werk steeds van de wandcontact-doos weg. Maai op en neer, nooit in cirkels.
7. Span het snoer niet rond scherpe voorwerpen.
8. Schakel de netvoeding steeds uit voordat u de stekker, de snoerverbinding of het verlengsnoer losmaakt.
9. Schakel uit, haal stekker uit het stopcontact en controleer het elektrisch snoer op sporen van schade of veroudering voordat u het opwindt voor het opbergen. Herstel een beschadigd snoer niet, vervang het door een nieuw snoer.
10. Wind het snoer steeds voorzichtig op, vermijd kinken.
11. Dit product nooit aan de kabel dragen.
12. Trek nooit aan het snoer om de stekker uit het stopcontact te halen.
13. Sluit alleen op AC-netvoeding aan zoals op het etiket wordt vermeld.
14. De producten van Husqvarna zijn dubbel geïsoleerd conform EN60335. Er mag onder geen beding aarding worden aangesloten op enig onderdeel van dit product.

Kabels

Gebruik uitsluitend kabels van het 1 mm² formaat met een maximale lengte van 40 meter.

Maximale capaciteit:

1 mm² formaat kabel, 10 ampère, 250 volt wisselstroom

1. De stroom- en verlengkabels are verkrijgbaar bij het plaatselijke goedgekeurde reparatiecentrum van Husqvarna Outdoor Products.
2. Gebruik uitsluitend verlengkabels die speciaal zijn bedoeld voor gebruik buiten.

Vorbereiding

1. Tijdens het gebruik van dit apparaat altijd degelijke schoenen en een lange broek dragen.
2. Verwijder alle stokken, stenen en beenderen van het te maaien gebied voordat u gaat maaien, want het mes kan dat soort afval tijdens het maaien uitwerpen.
3. Controleer de machine vóór gebruik en na harde schokken altijd op eventuele slijtage en beschadigingen en repareer deze zo nodig.
4. Vervang versleten of beschadigde messen en hun bouten in paren om het evenwicht te bewaren.

Gebruik

1. Maai alleen in het daglicht of bij een goede kunstmatige verlichting.
2. Gebruik uw grasmaaier, indien mogelijk, niet op nat gras.
3. Let steeds op uw voeten wanneer u nat gras maait.
4. Let steeds op uw voeten wanneer u hellingen maait en draag anti-slip schoeisel.
5. Maai dwars over een helling, nooit op en neer.
6. Wees erg voorzichtig bij het veranderen van richting op een helling. Vermijd rennen, wandel.
7. Maaien op glooiingen of steile hellingen kan gevaarlijk zijn. Niet maaien op **taluds** of **steile** hellingen.
8. Wandel niet achteruit tijdens het maaien want u zou kunnen struikelen. Trek de maaier nooit naar u toe tijdens het maaien.

Veiligheidsvoorschriften

- Schakel de maaier uit voordat u hem over oppervlakten, die niet met gras bekleed zijn, voortduwt.
- Gebruik de maaier nooit zonder dat de afweerkap geplaatst is of als de afweerkap beschadigd is.
- Houd uw handen en voeten altijd uit de buurt van de snij-inrichting, vooral wanneer u de motor aanzet.
- Kantel de maaier niet wanneer de motor draait, behalve bij het starten en stoppen. Kantel de maaier in dat geval niet meer dan noodzakelijk en hef alleen die kant van de maaier op die het verst van de operator verwijderd is. Let steeds op dat beide handen in de maaipositie staan voordat de maaier terug op de grond gezet wordt.
- Uw handen uit de buurt van de uitwerptrechter houden.
- Hef of draag de maaier nooit terwijl de motor draait of de machine nog aan de netvoeding verbonden is.
- Haal de stekker uit het stopcontact:
 - als u de machine voor een tijdje alleenlaat;
 - voordat u een verstopping vrijmaakt;
 - voordat u de maaier inspecteert of schoonmaakt of aan de machine gaat werken;
- nadat de maaier in contact kwam met een vreemd object - Gebruik de maaier niet tenzij u er zeker van bent dat de maaier veilig kan werken;
- als de maaier abnormaal begint te trillen. Controleer onmiddellijk. Te grote trillingen kan letsel veroorzaken.

Onderhouden en opbergen

- Houd alle moeren, bouten en schroeven goed vast om er zeker van te kunnen zijn dat de maaier veilig kan werken.
- Controleer de grasbak regelmatig op slijtage of schade.
- Vervang versleten of beschadigde onderdelen voor veiligheid.
- Vervang het mes, de mesbout, de afstandhouder en het rotorblad alleen door onderdelen die voor dit product gespecificeerd zijn.
- Wees voorzichtig bij het instellen van de grasmaaier zodat uw vingers niet tussen de roterende onderdelen en de vaste onderdelen van de machine geklemd raken.

Thermische stroomonderbreker

De motor is beveiligd met een thermische stroomonderbreker, die wordt geactiveerd wanneer het mes vastloopt of de motor overbelast is. Wanneer dit gebeurt, dient u te stoppen en de stekker van de elektrische voeding los te koppelen. De thermische

stroomonderbreker wordt alleen gereset wanneer de start/stop-hendel is losgelaten. Verwijder eventuele obstakels en wacht een paar minuten totdat de thermische stroomonderbreker is gereset alvorens u de maaier weer gaat gebruiken.

Het mes verwijderen en aanbrengen

Zet de maaier uit, wacht totdat het mes is uitgedraaid en sluit de elektrische voeding af VOORDAT u het mes gaat verwijderen of monteren.

Ga altijd uiterst voorzichtig met het mes om; scherpe randen kunnen u verwonden. DRAAG HANDSCHOENEN.

Het mes verwijderen

R1 - mesbout R2 - borgschijfje R3 - mes

- Houd het mes met een gehandschoende hand stevig vast en draai de mesbout met een moersleutel linksom los (**R1**).
- Verwijder de bout, het borgschijfje en het mes (**R2**).
- Inspecteer het mes op beschadigingen en reinig het zo nodig.
- Wanneer een mes moeilijk te verwijderen is, steekt u een schroevendraaier (**S1**) in het gat (**S2**) om de aandrijving te blokkeren, waarna u

de bout met een moersleutel linksom losdraait. Vergeet niet om de schroevendraaier te verwijderen voordat u de machine weer aanzet.

Vervang het metalen mes na elke vijftig uur maaien of na elke twee jaar, afhankelijk van welke periode het eerste verstrikt, ongeacht de toestand van het mes. Als het mes een barstje of andere beschadigingen heeft, dient het direct te worden vervangen.

Het mes aanbrengen

- Zet het mes op zijn as met de scherpe randen van het mes van de as af gericht.
- Steek de mesbout door het borgschijfje en het mes.
- Houd het mes met een gehandschoende hand stevig vast en draai de mesbout met een moersleutel stevig vast. De bout niet te strak aanhalen.

Informatie met betrekking tot het milieu

- * Milieubewuste overwegingen dienen mee te spelen bij het weggooien van een product aan het einde van de levensduur.
- * Indien nodig, kunt u contact opnemen met de gemeentelijke autoriteit voor informatie over de verwerking.



Het symbool op het product of de verpakking betekent dat dit product niet mag worden behandeld als gewoon huishoudelijk afval, maar in plaats daarvan moet worden ingeleverd bij het punt voor recycling van elektrische en elektronische apparatuur.

Door dit product correct te verwijderen helpt u om de negatieve gevolgen die een verkeerde verwerking van dit product kan hebben voor het milieu en de gezondheid te voorkomen. Voor verdere informatie over recycling van dit product kunt u contact opnemen met uw gemeente, de relevante dienst voor de verwerking van huishoudelijk afval of de winkel waar u het product hebt gekocht.

Aanbevolen service

- **Uw product is voorzien van een unieke identificatie in de vorm van een zilver en zwart gekleurd productkwaliteitslabel.**
- **U wordt ten zeerste aangeraden uw product ten minste elke twaalf maanden een servicebeurt te geven, vaker indien het beroepshalve veelvuldig wordt gebruikt.**

Garantie & garantiebeleid

Als er binnen de garantieperiode onderdelen defect blijken als gevolg van fabrieksfouten, dan verzorgt Husqvarna Outdoor Products via diens bevoegde monteurs gratis voor reparatie of vervanging, mits:

- a) de fout onmiddellijk wordt doorgegeven aan de geautoriseerde service centre;
 - b) het aankoopbewijs getoond kan worden;
 - c) de fout niet veroorzaakt werd door misbruik, verwaarlozing of een foute instelling door de gebruiker;
 - d) de fout geen gevolg is van normale slijtage;
 - e) geen andere persoon, die niet door Husqvarna Outdoor Products geautoriseerd is, de machine onderhouden, hersteld of uit elkaar genomen heeft;
 - f) de machine niet verhuurd werd;
 - g) de machine het eigendom is van de oorspronkelijke klant;
 - h) de machine niet voor commerciële doeleinden gebruikt werd.
- * Deze garantie is een extra service en zal in geen geval in de weg staan van uw statutaire rechten.

Storingen als gevolg van het volgende worden niet gedekt. Het is daarom belangrijk dat u de instructies in de gebruikershandleiding leest en dat u weet hoe u de machine moet bedienen en onderhouden:

Defecten die niet door de garantie gedekt worden:

- * Defecten die het gevolg zijn van een oorspronkelijke fout die niet werd doorgegeven aan de geautoriseerde service center.
- * Defecten die veroorzaakt werden door een botsing met iets.
- * Storingen omdat het product niet gebruikt is in overeenstemming met de instructies en aanbevelingen in de gebruikershandleiding.
- * Machines die verhuurd worden, zijn niet gedekt door deze garantie.
- * De volgende items worden beschouwd als verslijtende onderdelen. Hoe lang ze meegaan is afhankelijk van regelmatig onderhoud en deze onderdelen worden derhalve niet door de garantie gedekt: messen, elektrisch snoer
- * **Opgelet!**
Husqvarna Outdoor Products garantie dekt geen defecten die een rechtstreeks of onrechtstreeks gevolg zijn van de montage van reserveonderdelen of extra's die niet geproduceerd of goed-gekeurd zijn door Husqvarna Outdoor Products, of defecten die het gevolg zijn van een wijziging aan de machine.

Sikkerhet



Hvis ditt produkt ikke blir brukt på forsvarlig måte, kan det være farlig! Ditt produkt kan forårsake alvorlig personskade, både på deg selv og andre, og advarslene og sikkerhetsinstruksene må følges for å sikre en rimelig grad av sikkerhet og effektivitet ved bruk av produktet. Det er brukerens ansvar å følge advarsels- og sikkerhetsinstruksene i denne brukermanualen og på produktet.

Forklaring av symbolene på produktet



Advarsel



Les bruksanvisningen nøye for å være sikker på at du er kjent med samtlige betjeningsknapper og hvordan de virker.



Hold gressklipperen på bakken, hele tiden, mens du klipper. Hvis gressklipperen tippes eller løftes kan det medføre at steiner slynges ut.



Hold andre unna der du klipper. Ikke klipp mens andre, særlig barn eller dyr, er i nærheten.



Stopp klipperen og ta støpselet ut av stikkkontakten før du justerer, gjør rent eller om kablen har floket seg eller er skadet. Hold kablen unna kniven.



Vær forsiktig så ikke tær eller fingre skades. Hold hender og føtter unna den roterende kniven.



Hold tilførselsledningen borte fra kutteanordningene

Generelt

1. La aldri barn eller noen som ikke er kjent med bruksanvisningen bruke gressklipperen. Lokalt regelverk kan sette aldersgrense for bruk av gressklipperen.
2. Gressklipperen må kun brukes på den måten og til de oppgaver som står beskrevet i denne bruksanvisningen.
3. Gressklipperen må ikke brukes når du er trett, syk eller påvirket av alkohol eller medisiner.
4. Brukeren er ansvarlig for ulykker eller fare som andre personer eller deres eiendom utsettes for.

Elektrisk

1. Det anbefales at det brukes en reststrømanordning (Residual Current Device – R.C.D.) med en utkoblingsstrøm som ikke overskrider 30mA. Selv med en reststrømanordning installert kan det ikke garanteres 100% sikkerhet, og trygge arbeidsrutiner må følges til enhver tid. Sjekk din reststrømanordning hver gang du bruker den.
2. Før bruk skal kablen kontrolleres for skader. Skift kablen hvis det finnes tegn til skader.
3. Gressklipperen må ikke brukes hvis de elektriske kablene er slitte eller skadet.
4. Hvis kablen er kuttet eller isolasjonen er skadet må den øyeblikkelig kobles fra strømtilførselen. Ikke rør den elektriske kablen for den er koblet fra strømtilførselen. Ikke reparer en kuttet eller skadet kabel, skift

den ut med en ny kabel.

5. Hele skjøteledningen skal være viklet ut. Dette for å hindre at den blir overopphetet og at motoren mister effekt
6. Hold kablen unna gressklipperen, arbeid alltid i retning bort fra stikkkontakten. Klipp frem og tilbake, aldri i sirkel.
7. Trekk aldri kablen rundt skarpe gjenstander eller hjørner.
8. Bryt alltid strømtilførselen før støpsler, kabelforbindelser eller skjøteledninger kobles fra.
9. Slå av, ta ut støpselet fra stikkkontakten og kontroller at kablen ikke er skadet eller slitte før den kveiles opp og legges bort. En skadet kabel bør ikke repareres, bytt den ut med en ny.
10. Kablen skal alltid kveiles omhyggelig opp, unngå floker.
11. Produktet må aldri bæres etter kablen (ledningen).
12. Dra aldri i kablen når du drar ut et støpsele.
13. Må kun kobles til nettspenningen som vises på produktets skilt.
14. Husquarna produkter er dobbeltisolert i henhold til EN60335. Ikke under noen omstendigheter må noen del av produktet jordes.

Forberedelse

1. Ha alltid solide sko og langbukser på når du bruker maskinen.
2. Sørg for at det ikke ligger pinner, steiner, ben, ståltråd og avfall på plenen; de kan bli kastet omkring av kniven, dessuten kan vitale deler på klipperen bli skadet. Unngå å kniven støter mot røtter, heller, kansten, grensemærker o.l. Slike sammenstøt kan ødelegge kniv og motor.
3. Før du bruker maskinen, og etter et eventuelt sammenstøt eller kollisjon, kontroller at det ikke finnes tegn på slitasje eller skade og reparer etter som det er nødvendig.
4. Skift ut kniver som er slitte eller skadet, sammen med festeanordningene som hele sett for å beholde balansen.

Bruk

1. Gressklipperen må kun brukes i dagslys eller god kunstig belysning.
2. Prøv å unngå å bruke gressklipperen i vått gress.
3. Vær forsiktig i vått gress, du kan gli og miste fotfestet.
4. Vær ekstra påpasselig med fotfestet i bakker og hellinger. Bruk sko som ikke sklir så.
5. Klipp på tvers i bakker og hellinger, aldri opp og ned.
6. Utvis ekstrem forsiktighet når du skifter retning i bakker. Du må kun gå, aldri løpe.
7. Gressklipping i bratte skråninger og bakker kan være farlig. Du må ikke klippe i **skråninger** eller **bratte** bakker.
8. Ikke gå baklengs når du klipper, du kan

Sikkerhet

- snuble og risikere å få føttene under klipperen.
9. Dra minst mulig klipperen mot deg når du klipper gresset.
 10. Slå alltid av gressklipperen før du skyver klipperen over andre underlag enn gress.
 11. Bruk aldri gressklipperen hvis deksler, skjold eller andre deler mangler eller er skadet.
 12. Hold hender og føtter unna klipperne (klippeenheter) til enhver tid og spesielt når du slår på motoren.
 13. Ikke vipp gressklipperen mens motoren er i gang, unntatt når du starter eller stopper. I disse tilfellene må det ikke vippes mer enn absolutt nødvendig, og kun den delen som er unna brukeren, må løftes. Sørg alltid for at begge hender er i driftstilling før maskinen settes på bakken igjen.
 14. Klipperen skal være slått av og koblet fra strømtilførselen før man har hendene i eller i nærheten av oppsamlersjakten for det avklippede gresset.
 15. Ikke løft eller bær gressklipperen mens den er i gang eller fremdeles er koblet til strømmettet.
 16. Koble støpselet fra strømforsyningen :
 - før du lar gressklipperen være uten tilsyn, uansett tidsrom;
 - før du fjerner en blokkering;
- før du kontrollerer, gjør ren eller arbeider på maskinen;
 - hvis du slår borti en gjenstand. Bruk ikke gressklipperen før du er sikker på at hele gressklipperen er i forsvarlig stand etter sammenstøtet;
 - hvis gressklipperen begynner å vibrere unormalt er dette tegn på ubalanse i kniv eller andre roterende deler. Klipperen bør kontrolleres av et serviceverksted for den brukes videre. Overdreven vibrasjon kan føre til skade.

Vedlikehold og oppbevaring

1. Sørg for at alle muttere, bolter og skruer er trukket godt til. Dette for å være sikker på at klipperen er i forsvarlig stand.
2. Gresskurven bør kontrolleres ofte for å sjekke at den ikke er slitt eller skadet.
3. Skift, for sikkerhet skyld, ut deler som er slitt eller skadet.
4. Bruk kun kniv, knivbolt, distanseskiver og vifte som er spesifisert for dette produktet.
5. Vær forsiktig når du justerer gressklipperen slik at fingrene ikke blir sittende fast mellom knivene i bevegelse og de faste delene ved maskinen.

Termisk utkopling

Motoren er beskyttet av en termisk utkopling som blir aktivert når bladet kjører seg fast eller hvis motoren blir overbelastet. Når dette oppstår, stopp og trekk støpselet ut av strømkontakten. Den termiske utkoplingen vil

kun tilbakestille når hendelen for start/stopp blir utløst. Fjern eventuelle hindringer og vent noen få minutter til den termiske utkoplingen tilbakestiller og før du fortsetter å bruke plenklipperen.

Demontere og montere bladet

Slå av og vent til bladet har stoppet å rotere. Koble fra hovedstrømtilførselen FØR det gjøres forsøk på å demontere eller montere bladet. Bladet skal alltid håndteres med forsiktighet – de skarpe kantene kan forårsake skade. BRUK HANSKER.

Demontere bladet

R1 – festeskruer for blad R2 - underlagsskive R3 - blad

1. For å demontere festeskruen for bladet: Hold godt tak i bladet med hanske på hånda og løsne festeskruen ved å bruke en skrunøkkel som skal dreies i retning mot urviserne (**R**).
2. Fjern festeskruen, underlagsskiva og bladet. (**R**)
3. Sjekk for eventuell skade og gjør rent etter behov.

4. Skulle bladet være vanskelig å demontere, sett en skrutrekker (**S1**) i hullet (**S2**) for å stoppe rotasjonen på bladet, og bruk deretter en skrunøkkel for å løsne festeskruen ved å dreie skrunøkkelen i retning mot urviserne. Sjekk at skrutrekkeren blir fjernet før det gjøres forsøk på å starte gressklipperen.

Metallbladet skal skiftes ut etter 50

arbeidstimer eller 2 år, avhengig av hva som inntreffer først – uansett tilstand. Hvis bladet er sprukket eller skadet, skift ut med et nytt. Montere bladet

1. Monter bladet på akselen med de skarpe kantene på bladet vekk fra akselen.
2. Monter festeskruen for bladet på plass igjen gjennom underlagsskiva og bladet.
3. Hold godt tak i bladet med hanske på hånda, skru festeskruen godt til med skrunøkkelen. Skru ikke for hardt til.

Miljøinformasjon

- Det må vises hensyn overfor miljøet når et produkt skal kastes.
- Om nødvendig ta kontakt med lokale myndigheter for mer informasjon.



Symbolet på produktet eller på produktets innpakning angir at dette produktet bør muligens ikke bli behandlet som husholdningsavfall. Det skal i stedet bli levert inn på et egnet samlepunkt for gjenvinning av elektrisk og elektronisk utstyr.

Ved å forsikre deg om at dette produktet er deponert korrekt, hjelper du med å forebygge negative virkninger på miljøet og menneskelig helse, som ellers kan bli forårsaket av uohensiktmessig avfallshåndtering av dette produktet. For mer detaljert informasjon om gjenvinning av dette produktet, vennligst ta kontakt med kommunekontoret på stedet, renovasjonstjenesten for husholdningsavfall, eller butikken hvor du kjøpte produktet.

Service anbefalinger

- **Produktet ditt er entydig identifisert ved en sølv og sort etikett som viser produktklassifiseringen.**
- **Vi anbefaler på det sterkeste at det utføres service på produktet minst én gang i året, oftere hvis det brukes profesjonelt.**

Garanti

Hvis noen del skulle vise seg å være defekt grunnet produksjonsfeil i garantiperioden, vil Husqvarna Outdoor Products gjennom sine autoriserte servicereparatører stå for reparasjon eller bytte, vederlagsfritt for kunden, forutsatt at:

- Det meldes fra om feilen direkte til serviceverkstedet eller forhandler.
 - Det fremlegges kjøpsbevis.
 - Feilen ikke har oppstått på grunn av misbruk, vannskjøtsel eller feilaktig justering av brukeren.
 - Svikten skyldes alminnelig bruk og slitasje.
 - Maskinen ikke har vært ettersatt eller reparert, tatt fra hverandre eller vært fingret med av personer som ikke er autorisert av Husqvarna Outdoor Products.
 - Maskinen ikke har vært leid ut.
 - Maskinen er eid av den opprinnelige kjøperen.
 - Maskinen ikke har vært brukt kommersielt.
- * Denne garantien er i tillegg til, og reduserer ikke på noen måte, kundens lovbestemte rettigheter.

Sviikt av følgende grunner er ikke dekket, derfor er det viktig at du leser veiledningen i brukermanualen og forstår hvordan maskinen skal brukes og vedlikeholdes:

Sviikt som ikke er dekket av garantien

- * Sviikt som skyldes at det ikke ble meldt fra om feilen straks den ble oppdaget.
- * Sviikt som skyldes plutselig støt eller kollisjon.
- * Sviikt som følge av at maskinen ikke har vært brukt i overensstemmelse med veiledningen og anbefalingene i brukermanualen.
- * Maskiner som har vært utleid dekkes ikke av denne garantien.
- * Følgende liste over deler anses for å være slitedeler, og deres brukstid er avhengig av regelmessig vedlikehold. Derfor er disse normalt ikke dekket av garantien: kniver og elektrisk kabel
- * **Advarsel!**

Husqvarna Outdoor Products påtar seg intet ansvar under garantien for feil som helt eller delvis, direkte eller indirekte, har oppstått som følge av at nye deler eller ekstra deler er montert, som ikke er fabrikkert eller godkjent av Husqvarna Outdoor Products, eller som følge av at maskinen på noen måte har vært modifisert.

Varoimenpiteet



Tämä kone voi vääriinkäytettyinä olla vaarallinen! Se saattaa aiheuttaa vakavia vammoja sekä käyttäjälle että muille ihmisille. Varoituksia ja turvallisuusohjeita täytyy noudattaa riittävän turvallisuuden ja tehokkuuden varmistamiseksi. Koneenkäyttäjällä on vastuussa tässä oppaassa ja itse koneessa annettujen varoitusten ja turvallisuusohjeiden noudattamisesta.

Koneessa olevien merkkien selitykset



Varoitus.



Lue käyttöohjeet huolellisesti varmistaaksesi, että olet ymmärtänyt mitä kaikki säädinvivut tekevät.



Pidä ruohonleikkuri aina maassa ruohoa leikatessasi. Kiviä saattaa sinkoilla, mikäli leikkuria kallistetaan tai nostetaan.



Pyydä muiden pysyä loitolla. Älä leikkaa ruohoa muiden, etenkin lasten tai eläinten ollessa leikkausalueella.



Katkaise virta! Irrota pistoke virtalähteestä ennen kuin ryhdyt mihinkään säätö- tai puhdistusmenetelmiin tai jos johto on sekaisin tai vahingoittunut. Pidä johto poissa terän läheisyydestä.



Varo leikkaamasta käsiäsi tai varpaitasi. Älä laita käsiä tai jalkoja pyörivän terän lähetyville.



Pidä verkkojohto poissa leikkureiden lähetyviltä

Yleistä

1. Älä koskaan anna lasten tai sellaisten henkilöiden, jotka eivät ole perehtyneet näihin käyttöohjeisiin käyttää ruohonleikkuria. Paikalliset määräykset saattavat rajoittaa käyttäjän iän.
2. Käytä ruohonleikkuria ainoastaan näiden käyttöohjeiden mukaisesti ja niissä esitettyihin käyttötarkoituksiin.
3. Älä koskaan käytä leikkuria väsyneenä, sairaana tai alkoholin, huumeiden tai lääkkeiden vaikutuksen alaisena.
4. Ruohonleikkurin käyttäjä on vastuussa muihin ihmisiin tai heidän omaisuuteensa kohdistuvista vahingoista tai vaaroista.

Sähköasiat

1. Jännösvirtalaitteen käyttö korkeintaan 30mA jännitepurkauksen yhteydessä on suositeltavaa. Jännösvirtalaitte ei takaa 100 % suojausta, joten turvallisissa työskentelytapoja täytyy noudattaa aina. Tarkista jännösvirtalaitte jokaisen käyttökerran yhteydessä.
2. Ennen kuin käytät ruohonleikkuria tarkista, ettei johto ole vahingoittunut tai kulunut, ja jos näin on, vaihda se uuteen. Käytä maadoitettua pistorasiaa.
3. Älä käytä ruohonleikkuria, jos johdot ovat vahingoittuneet tai kuluneet.

4. Irrota ruohonleikkuri välittömästi virtalähteestä, jos johtoon tulee viilto, tai jos eristys särkyä. Älä koske johtoon, ennen kuin se on irrotettu virtalähteestä. Älä korjaa tai leikkaa vahingoittunutta johtoa, vaan vaihda se uuteen.
5. Jatkojohto ei saa olla kelattu vyyhdille, sillä se saattaa kuumeta liikaa ja heikentää ruohonleikkurin tehoa.
6. Pidä johto kaukana ruohonleikkurista. Työkentele aina virtalähteestä pois päin leikaten suoraan. Älä koskaan leikkaa ympyrässä.
7. Älä vedä johtoa terävien esineiden ympäri.
8. Kytke virta pois päältä aina ennen kuin irrotat pistokkeita, liittimiä tai jatkojohtoja.
9. Kytke virta pois päältä, irrota pistoke virtalähteestä ja tarkista, ettei johto ole vahingoittunut tai kulunut ennen kuin laitat sen pois. Älä korjaa vahingoittunutta johtoa, vaan vaihda se uuteen.
10. Kierrä johto vyyhdiksi varoen taittamasta sitä.
11. Älä koskaan kannata laitetta johdosta.
12. Älä koskaan irrota tulppaa pistorasiasta johdosta vetämällä.
13. Kytke laite vain tuotekilven ilmoittaman jännitteen mukaiseen verkkoon.
14. Husqvarna-tuotteissa on EN60335-määräysten mukainen kaksoiseristys. Mitään laitteen osia ei saa missään tapauksessa liittää maattoliittimeen.

Johdot

- Käytä ainoastaan johtoa, joka on kooltaan 1,00 mm² ja pituudeltaan korkeintaan 40 metriä. Maksimiteho: Johto 1,00 mm², 10 Amp, 250 V AC
1. Verkko- ja jatkojohtoja on saatavana lähimmästä valtuutetusta Husqvarna Outdoor Products -palvelukeskuksesta.
 2. Käytä ainoastaan erityisesti ulkokäyttöön tarkoitettua jatkojohtoa.

Valmistelut

1. Käytä aina tukevia jalkineita ja pitkälahkeisia housuja ruohonleikkuria käyttäessäsi.
2. Varmista, ettei nurmikolla ole keppejä, kiviä, luita, vajereita tai muuta roskaa; leikkurin terä saattaa singota ne ilmaan.
3. Tarkista kone kulumiselta ja vahingoilta ja korjaa tarpeen mukaan, ennen kuin ryhdyt käyttämään sitä ja jos siihen on kohdistunut iskuja.
4. Vaihdaessasi kuluneet tai vahingoittuneet terät uusiin vaihda myös niiden kiinnittimet tasapainon säilyttämiseksi.

Esivalmistelut

1. Käytä ruohonleikkuria ainoastaan päivänvalossa tai hyvin valaistua alueella.
2. Mikäli mahdollista, vältä käyttämästä ruohonleikkuria märällä nurmella.
3. Ole varovainen märällä nurmella, sillä saatat

Varotoimenpiteet

- liukastua helposti.
- Ole erityisen varovainen rinteitä leikatessasi ja käytä liukumattomia jalkineita.
 - Leikkaa rinteet sivusuunnassa, ei ylös- ja alassuunnassa.
 - Ole erittäin varovainen muuttaessasi suuntaa rinteessä. Kävele, älä koskaan juokse.
 - Penkerieden ja rinteiden leikkaaminen voi olla vaarallista. Älä käytä ruohonleikkuria **penkereissä** tai **jyrkissä** rinteissä.
 - Älä kulje takaperin leikatessasi, sillä voit kompastua.
 - Älä koskaan leikkaa ruohoa vetäen ruohonleikkuria itseäsi kohti.
 - Katkaise virta, ennen kuin siirräät ruhonleikkurin muun kuin nurmialueen ylitse.
 - Älä koskaan käytä ruohonleikkuria, jos suojuukset ovat rikkoutuneet tai ne puuttuvat kokonaan.
 - Pidä kädet ja jalat aina pois leikkureiden lähetyiltä ja etenkin moottoria käynnistettäessä.
 - Älä kallista ruohonleikkuria moottorin käydessä muulloin kun sitä käynnistääsasi ja sammuttaessasi. Älä tällöinkään kallista enempää kuin on tarpeellista ja nosta ainoastaan käyttäjästä pois päin olevaa osaa. Varmista aina, että kummatkin kädet ovat ohjausasemissaan, ennen kuin lasket leikkurin takaisin maahan.
 - Älä laita käsiä ruohonpoistoaukon lähelle.
 - Älä koskaan nosta leikkuria ylös tai kannasta sitä moottorin käydessä tai sen ollessa liitettynä virtalähteeseen.
 - Irrota pistoke virtalähteestä:
 - jos jätät leikkurin yksikseen, edes vähäksi aikaa;
 - ennen kuin puhdistat mitään tukoksia;
 - ennen kuin tarkistat tai puhdistat leikkuria tai työskentelet sen parissa;
 - jos osut johonkin esineeseen. Älä käytä leikkuria ennen kuin olet varma, että se on täysin turvallinen käyttöä;
 - jos ruohonleikkuri alkaa tärinä tavallista enemmän. Tarkista se välittömästi. Kova tärinä saattaa aiheuttaa henkilövahinkoja.

Kunnossapito ja säilytys

- Varmista, että kaikki mutterit, pultit ja ruuvit ovat kireällä varmistaaksesi, että ruohonleikkuri on turvallinen käyttää.
- Tarkista säännöllisesti ettei kerääjässä ole kulumia.
- Vaihda kuluneet tai vahingoittuneet osat turvallisuusosyistä.
- Käytä ainoastaan tähän ruoholeikkuriin tarkoitettuja vaihtoteriä, terän pultteja, välilevyjä ja juoksupyörää.
- Varo ruohonleikkuria säätääsasi, etteivät sormesi joudu liikkuvien terien ja ruohonleikkurin kiinteiden osien väliin.

Lämpökatkaisin

Moottorissa on lämpökatkaisin, joka laukeaa kun terä jumittuu tai moottori ylikuormittuu. Kun näin tapahtuu, sammuta ja irrota pistoke pistorasiasta. Lämpökatkaisin palautuu takaisin vasta kun käynnistys/pysäytys-vipu vapautetaan.

Poista mahdollinen este ja odota muutama minuutti, jotta lämpökatkaisin palautuu, ennen kuin jatkat ruohonleikkurin käyttöä.

Terän irrotus ja kiinnitys

Sammuta, odota kunnes terä on lakannut pyörimästä ja irrota pistoke sähköverkosta ENNEN KUIN yrität irrottaa tai kiinnittää terää.

Muista käsittelä terää varoen. Terävät reunat voivat aiheuttaa vahinkoa.

KÄYTÄ KÄSINEITÄ.

Terän irrotus

R1 – terän pultti R2 - aluslaatta R3 - terä

- Irrota terän pultti pitämällä lujasti kiinni terästä yhdellä kädellä (käytä käsineitä) ja kierrä terän pultti auki mutteriavaimella kääntämällä vastapäivään (**R**).
- Poista terän pultti, aluslaatta ja terä. (**R**)
- Tarkista onko terä vahingoittunut ja puhdistaa tarvittaessa.
- Jos terä on vaikea saada irti, laita

ruovimeisseli (**S1**) aukkoon (**S2**) lukitaksesi vetopyörän ja avaa terän pultti sen jälkeen mutteriavaimella kääntämällä vastapäivään. Muista poistaa ruovimeisseli ennen kuin yrität käynnistää ruohonleikkurin.

Vaihda metallinen terä 50 käyttötunnin tai 2 vuoden jälkeen (kumpi toteutuu ensin), riippumatta terän kunnosta. Jos terä on haljennut tai muuten vahingoittunut, vaihda se uuteen.

Terän kiinnitys

- Kiinnitä terä akseliin niin, että terävät reunat osoittavat pois päin akselista.
- Laita terän pultti aluslaatan ja terän läpi.
- Pidä lujasti kiinni terästä yhdellä kädellä (käytä käsineitä) ja kiristä terän pultti tiukalle mutteriavaimella. Älä kiristä liikaa.

Ympäristöietoa

- Ota ympäristöasiat huomioon hävittäessäsi tuotetta.
- Mikäli tarpeen, paikalliset viranomaiset antavat hävittämistä koskevia neuvoja.



Tuotteessa tai pakkauksessa oleva -merkki tarkoittaa, että tätä tuotetta ei voi hävittää talousjätteiden tavoin. Sen sijaan se täytyy viedä käsiteltäväksi asianmukaiseen sähkö- ja elektronisten laitteiden kierrätyspisteeseen.

Kun hävität tämän tuotteen asianmukaisesti, autat estämään ympäristölle ja ihmisille mahdollisesti aiheutuvia haitallisia jälkiseurauksia, joita saattaa syntyä, jos tämä tuote hävitetään väärällä tavalla. Tarkempia tietoja tämän tuotteen kierrätyksestä saat ottamalla yhteyttä paikalliseen kunnanvirastoon, kotitalouksien jättepalveluun tai liikkeeseen, josta ostit tuotteen.

Suosittelavat huoltotoimenpiteet

- **Koneessa on hopean värinen ja musta arvokilpi.**
- **On suositeltavaa, että kone huolletaan vähintään kerran vuodessa, ja useammin jos ammattikäytössä.**

Takuu & takuutodistus

Jos jokin osa osoittautuu vialliseksi valmistusvirheen takia takuuajan sisällä, Husqvarna Outdoor Products korjaa vian tai vaihtaa uuteen valtuutetussa huoltoliikkeessä maksutta asiakkaalle edellyttäen, että:-

- a) viasta ilmoitetaan suoraan valtuutetulle korjaamolle;
 - b) ostotodistus esitetään;
 - c) vika ei johdu väärinkäytöstä, laiminlyömisestä tai käyttäjän suorittamista vääristä säädöistä;
 - d) vika ei johdu normaalista kulumisesta;
 - e) ruohonleikkuria ei ole huoltanut tai korjannut, purkanut tai muuten käsitellyt kukaan muu kuin Husqvarna Outdoor Products valtuuttama henkilö;
 - f) ruohonleikkuria ei ole vuokrattu;
 - g) ruohonleikkurin omistaa sen alkuperäinen ostaja;
 - h) ruohonleikkuria ei ole käytetty kaupallisiin tarkoituksiin.
- * Kulutuskaupan osalta noudatetaan lisäksi jälleenmyyjän ja kuluttajan välillä kuluttajasuojalain säännöksiä.

Seuraavista johtuvat viat eivät kuulu takuun piiriin, joten on tärkeää, että luet Käyttöoppaassa annetut ohjeet ja ymmärrät kuinka konetta käytetään ja huolletaan:

Takuu ei kata seuraavia:

- * Ilmoittamatta jätetystä häiriöstä aiheutuneet viat
- * Yhtäkkisestä iskusta aiheutuneet viat.
- * Käyttöoppaassa annettujen ohjeiden ja suositusten laiminlyömisestä johtuvat viat.
- * Vuokrakäytössä olevia ruohonleikkureita.
- * Seuraavassa luetellut osat luokitellaan kuluviiksi osiksi ja niiden kesto riippuu huollosta, joten ne eivät yleensä ole korvattavissa takuun puitteissa: terät ja verkkojohto.
- * **HUOM!** Husqvarna Outdoor Products takuu ei kata sellaisia vahinkoja, jotka johtuvat suoraan tai epäsuoraan sellaisten varaosien tai lisäosien käytöstä, jotka eivät ole Husqvarna Outdoor Products valmistamia tai sen hyväksymiä tai vikoja, jotka johtuvat ruohonleikkuriin tehdyistä muutoksista.

Säkerhetsföreskrifter



Om du inte använder din maskin på rätt sätt kan den vara farlig! Din maskin kan orsaka allvarlig skada på användaren och andra. Du måste följa varningarna och säkerhetsinstruktionerna för att vara säker på att du använder din maskin på ett så säkert och effektivt sätt som möjligt. Operatören är ansvarig för att följa varningarna och säkerhetsinstruktionerna i denna handbok och maskinen.

Förklaring av symbolerna på din maskin



Varning



Läs användarinstruktionerna noggrant så att Du är säker på att Du förstår alla kontrollorgan och vad de är för.



Se alltid till att gräsklipparen vilar på marken när den arbetar. Om gräsklipparen lutas eller lyfts kan stenar slungas ut.



Se till att övriga personer håller sig på avstånd. Använd inte gräsklipparen när andra personer, speciellt barn, befinner sig i det område som ska klippas.



Stäng av! Bryt strömmen före justering eller rengöring eller om kabeln är snodd eller skadats. Se till att kabeln hålls på behörigt avstånd från kniven.



Var försiktig så att inte tår eller fingrar klipps av. Placera inte händer eller fötter i närheten av en roterande kniv.



Håll elsladden borta från skärmedlen

Generellt

- Låt aldrig barn eller personer som inte har läst denna bruksanvisning använda gräsklipparen. Lokala bestämmelser kan förbjuda bruk under en viss ålder.
- Använd gräsklipparen enbart på det sätt och för de syften som beskrivs i denna bruksanvisning.
- Använd aldrig gräsklipparen när du är trött, sjuk eller är påverkad av alkohol, droger eller medicin.
- Användaren ansvarar för olyckor eller annat som inträffar på person eller egendom.

Elektriskt

- Vi rekommenderar att du använder en restströmsanordning med en utlösningsström som inte är större än 30 mA. Även med en restströmsanordning monterad kan vi inte garantera 100% skydd och säkra arbetsmetoder skall alltid användas. Kontrollera din restströmsanordning varje gång du använder den.
- Se till att kabeln inte är skadad före användning. Byt kabel om den gamla är skadad eller nött.
- Använd inte gräsklipparen om de elektriska kablarna är skadade eller nötta.
- Bryt strömmen omedelbart om kabeln eller dess isolering skadas. Vidrör inte den elkabeln innan väggkontakten dras ut. Reparera inte en skadad

kabel. Byt ut den mot en ny.

- Din förlängningskabel måste vara helt utrullad. En lindad kabel kan överhettas och göra att din gräsklippare arbetar mindre effektivt.
- Se till att kabeln hålls på behörigt avstånd från din gräsklippare. Arbeta alltid i riktning bort från strömkällan och för gräsklipparen fram och tillbaka, aldrig i cirklar.
- Linda inte kabeln runt vassa föremål.
- Stäng alltid av huvudströmbrytaren innan du drar ut någon kontakt, kabelförbindning eller förlängningskabel.
- Stäng av gräsklipparen, dra ur väggkontakten och se till att elkabeln inte är skadad innan du rullar ihop den för förvaring. Reparera inte en skadad kabel. Byt ut den mot en ny.
- Se alltid till att kabeln rullas ihop på avsett vis och inte snor sig.
- Bär aldrig enheten i kabeln
- Dra aldrig i sladden för att dra ut stickkontakten.
- Använd bara nätström enligt märkplåten.
- Husqvarna produkter är dubbelisolerade enligt EN60335. Under inga omständigheter får en jordkabel anslutas till någon del av enheten.

Kablar

Använd endast kabel i storlek 1,00 mm² upp till maximalt 40 meters längd.

Maximala märkdata:

Kabelstorlek 1,00 mm², 10 A, 250 V växelström.

- Elkablar och förlängningar finns att köpa från din lokala auktoriserade serviceverkstad för Husqvarna utomhusprodukter.
- Använd endast förlängningskablar som är avsedda för utomhusbruk.

Förberedelser

- Använd alltid kraftiga skor och långbyxor när du använder din gräsklippare.
- Se till att gräsmattan är fri från kvistar, stenar, ben, kablar och annat skräp. Dessa riskerar annars att kastas iväg av det roterande kniven.
- Innan maskinen används och efter varje gång den utsats för hård stöt, kontrollera att det inte finns slitage eller skador och reparera om så behövs.
- Byt ut nötta eller skadade kniv och tillhörande fastsättningsanordningar i par för att bibehålla full balans.

Användning

- Använd gräsklipparen enbart i dagsljus eller fullgott artificiellt ljus.
- Undvik om möjligt att använda gräsklipparen på vått gräs.
- Var försiktig när du klipper vått gräs så att du inte halkar.
- På sluttande underlag är det speciellt viktigt att du står stadigt och bär halksäkra skor.
- Klipp alltid utmed sluttningar, aldrig upp och ner.

Säkerhetsföreskrifter

- Var speciellt försiktig när du byter riktning på sluttande underlag. Gå alltid, spring aldrig.
- Klippning på sidlutningar eller branter kan vara farligt. Klipp inte gräs på **vallar** eller **branta** sluttningar.
- Gå inte bakåt när du klipper. Tänk på fallrisken.
- Klipp aldrig gräset genom att dra gräsklipparen mot dig.
- Stäng av gräsklipparen innan du drar den över andra ytor än gräs.
- Använd aldrig gräsklipparen om skydden är skadade eller borttagna.
- Håll alltid händer och fötter borta från skärande delar och speciellt när motorn startas.
- Luta inte gräsklipparen när motorn är igång, utom när du startar och stoppar den. I dessa fall ska du inte luta gräsklipparen mer än nödvändigt och enbart lyfta den del som pekar bort från användaren. Se alltid till att båda händerna befinner sig i arbetsläge innan du släpper ned gräsklipparen på marken igen.
- Placera inte händerna nära gräsutkastet.
- Plöcka aldrig upp eller bär en gräsklippare när den arbetar eller fortfarande är kopplad till ett vägguttag.
- Bryt strömmen:
 - innan du lämnar gräsklipparen utan tillsyn under en längre tid,
 - innan du rensar bort en tilltäppning,
 - innan du undersöker, rengör eller utför underhållsarbeten på gräsklipparen,
 - om du stöter mot ett objekt. Använd inte din gräsklippare tills du är säker på att gräsklipparen är säker att använda,
 - om gräsklipparen vibrerar på ett onormalt sätt. Undersök omedelbart. Stora vibrationer kan förorsaka skador.

Underhåll och förvaring

- Håll gräsklipparen i ett arbetssäkert skick genom att kontrollera att samtliga muttrar, bultar och skruvar är åtdragna.
- Kontrollera regelbundet gräsupsamlaren för slitage eller skador.
- Byt ut nötta eller skadade maskindelar.
- Använd enbart de reservdelar, knivbult, distansbrickor och fläkt som är avsedda för denna produkt.
- Var försiktig vid justering av gräsklipparen så att du inte fastnar med fingrarna mellan de rörliga kniven och maskinens fasta delar.

Termiskt frånslagsdon

Motorn skyddas av ett termiskt frånslagsdon som aktiveras när bladet fastnar eller om motorn överbelastas. När detta sker, stoppa och avlägsna kontakten från eluttaget. Det termiska frånslagsdonet kommer endast att återställas när

start/stopp-kontakten släpps. Rensa bort eventuella tilltäppningar och vänta ett par minuter tills det termiska frånslagsdonet återställs innan gräsklipparen används igen.

Avlägsnande och inpassande av kniven

Stäng av, vänta tills kniven har slutat rotera och drag ur elsladden INNAN du försöker avlägsna eller ändra kniven.

Hantera alltid kniven varsamt – vassa kanter kan orsaka skada.

ANVÄND HANDSKAR.

Avlägsnande av kniven

R1 - knivbult R2 - bricka R3 - kniv

- För att avlägsna knivbulten, håll kniven stadigt med en behandskad hand och med en skiftnyckel, lösgör knivbulten genom att vrida moturs (**R**).
- Avlägsna knivbulten, brickan och kniven. (**R**)
- Kolla efter skada och rengör vid behov.
- I fall kniven har fastnat, för in en skruvmejsel (**S1**) i hålet (**S2**) för att hålla fast drevet,

använd sedan skiftnyckeln för att lösgöra knivbulten genom att vrida skiftnyckeln moturs. Se till att avlägsna skruvmejseln innan maskinen sätts på igen.

Byt ut metallkniven efter 50 timmars klippning eller 2 år vilkendera som kommer först –oavsett skick. Om kniven är spräckt eller skadad, byt ut med en ny.
Inpassande av kniven

- Passa in kniven på skaftet med knivens vassa kanter pekandes ut från skaftet.
- Sätt ihop knivbulten genom brickan och kniven igen.
- Håll kniven stadigt med en behandskad hand och vrid fast kniven ordentligt med en skiftnyckel. Vrid inte till för hårt.

Miljöinformation

- Man måste ta hänsyn till miljön när man gör sig av med en produkt som ej längre är användbar.
- Om är nödvändigt, kontakta Din lokala myndighet för information om hur Du skall göra dig av med produkten.



Symbolen på produkten eller dess förpackning indikerar att denna produkt ej kan hanteras som hushållsavfall. Den skall i stället överlämnas till passande återvinningsstation för återvinning av elektrisk och elektronisk utrustning.

Genom att se till att denna produkt omhändertas ordentligt kan du hjälpa till att motverka potentiella negativa konsekvenser på miljö och människor, vilka annars kan orsakas genom oriktig avfallshantering av denna produkt. För mer detaljerad information om återvinning av denna produkt, kontakta din kommun, din hushållsavfallsservice eller affären där du köpte produkten.

Serviceinformation

- **Din produkt kan identifieras genom produktetiketten i silver och svart.**
- **Vi rekommenderar på det allvarligaste att Du lämnar in Din maskin för service minst en gång per år, oftare om den användes professionellt.**

Garanti och policy

Om någon del befins vara defekt på grund av fabriktionsfel under garantitiden kommer Husqvarna division för utomhusprodukter genom en auktoriserad verkstad att reparera eller byta ut delen utan kostnad för kunden under förutsättning att:

- a) Felet rapporteras direkt till den auktoriserade reparatören.
 - b) Inköpsbevis medföljer.
 - c) Felet inte har orsakats av missbruk, vanskötsel eller felaktigt bruk.
 - d) Felet inte beror på normal förslitning.
 - e) Maskinen inte har reparerats, plockats isär eller behandlats av en icke-auktoriserad reparatör.
 - f) Maskinen inte har hyrts ut.
 - g) Maskinens ägs av den ursprunglige kunden.
 - h) Maskinen inte har brukats kommersiellt.
- * Denna garanti utgör ett komplement till kundens lagliga rättigheter och begränsar inte på något sätt dessa.

Fel som uppstår p.g. a underlånde att göra följande täcks inte av garantin och det är därför viktigt att du läser de instruktioner som finns i bruksanvisningen och förstår hur du skall köra och underhålla din maskin.

Fel som ej omfattas av garantin

- * Underlåtelse att rapportera ett fel som uppkommit tidigare.
 - * Uppkommet fel efter plötslig stöt..
 - * Fel som uppstår som ett resultat av att maskinen inte används i enlighet med de instruktioner och rekommendationer som finns i driftshandboken.
 - * Maskinen har hyrts ut.
 - * Följande detaljer räknas som förslitningsdelar och deras livslängd är beroende av regelbundet underhåll och är därför normalt inte täckta av garantin: kniv, elkabel
- * **Varning!**

Husqvarna Outdoor Products ansvarar ej under denna garanti för fel som direkt eller indirekt uppstått efter att reservdelar som inte har tillverkats eller godkänts av Husqvarna Outdoor Products monterats på maskinen eller om maskinen har modifierats på något sätt.

Sikkerhedsregler



Hvis produktet anvendes forkert, kan det være farligt. Produktet kan forårsage alvorlige skader på brugeren og andre. Advarsler og sikkerhedsanvisninger skal overholdes for at sikre sikkerhed og effektivitet ved brug af produktet. Brugeren har ansvaret for at overholde advarsler og sikkerhedsanvisninger i denne manual og på produktet.

Forklaring af symboler på produktet



Advarsel



Læs brugsvejledningen omhyggeligt, så De lærer betjeningsgrebene og deres funktioner at kende.



Hold altid plæneklipperen fladt på jorden når du klipper græs. Hvis plæneklipperen holdes skråt eller løftes op, kan små sten blive slynget ud fra klipperen.



Bed omkringstående om at holde sig på afstand. Plæneklipperen må ikke anvendes, hvis der befinder sig andre personer især børn og kæledyr på området, der skal klippes.



Sluk for plæneklipperen! Tag stikket ud af kontakten før der foretages justeringer og rengøring, eller hvis kablet er blevet viklet ind i noget eller er beskadiget tær. Hold kablet væk fra kniven.



Stik aldrig tær eller fingre ind under maskinen. Hold hænder og fødder på god afstand af roterende knive.



Hold strømforsyningsledningen på afstand af skæremekanismen

Generelt

1. Lad aldrig børn eller personer der ikke er bekendt med disse anvisninger bruge plæneklipperen. I nogle lande fastsætter loven en aldersgrænse for brugere af plæneklippere.
2. Plæneklipperen må kun bruges på den måde og til det formål, der beskrives i denne vejledning.
3. Du må aldrig bruge plæneklipperen, når du er træt, syg eller under indflydelse af alkohol, euforiserende stoffer eller medicin.
4. Brugeren er ansvarlig for uheld eller faresituationer, der involverer andre personer eller deres ejendele.

Elektriske dele

1. Brugen af en reststrømhed med en udløserstrøm på maks. 30 mA anbefales. Selvom der er installeret en reststrømhed, kan der ikke garanteres 100% sikkerhed, og sikre arbejdsrutiner skal altid iagttages. Kontrollér din reststrømhed, hver gang du bruger den.
2. Før brug skal kablet undersøges for beskadigelse, skift kablet ud, hvis der er tegn på skader eller ælde.
3. Plæneklipperen må ikke bruges, hvis det elektriske kabel er beskadiget eller slidt.
4. Tag straks stikket ud af stikkontakten hvis kablet bliver skåret over, eller isoleringen beskadiges. Du må ikke berøre det elektriske kabel, før

- forbindelsen til strømmen er afbrudt. Du må ikke reparere et overskåret eller beskadiget kabel. Hele kablet skal skiftes ud.
5. Din forlængerledning skal være rullet ud, oprullede ledninger kan blive meget varme og således nedsætte din plæneklippers effektivitet.
 6. Hold kablet væk fra plæneklipperen, vend altid væk fra stikkontakten når du arbejder, og gå frem og tilbage, arbejd aldrig i cirkler.
 7. Du må ikke trække i kablet, når det ligger omkring skarpe genstande.
 8. Sluk altid for strømmen ved kontakten før du tager stikket, stikforbindelsen eller forlængerledningen ud.
 9. Sluk for strømmen, tag stikket ud af stikkontakten, og undersøg elkablet for skader eller slitage **før** det rulles op til opbevaring. Et beskadiget kabel må ikke repareres, hele kablet skal skiftes ud.
 10. Kablet skal altid rulles forsigtigt op, så der ikke opstår knæk.
 11. Kablet skal have en dimension på mindst 2 x 1 mm² op til 60 meter.
 12. Løft aldrig produktet ved at holde i kablet.
 13. Træk aldrig i ledningen for at tage stikket ud.
 14. Kontroller at den anvendte strømforsyning er i overensstemmelse med oplysningerne på skiltet med de tekniske specifikationer.
 15. Husqvarna-produkter er dobbeltisolerede ifølge EN60335. Der må under ingen omstændigheder sluttes en jordforbindelse til nogen dele af produktet.

Forberedelse

1. Anvend altid kraftigt fodtøj og lange bukser, når du anvender produktet.
2. Sørg for at der ikke ligger grene, sten, kødben, ståltråd og affald på plænen, da det kan blive slynget omkring af plæneklipperens roterende kniv.
3. Før maskinen tages i brug og efter stød, skal der kontrolleres for tegn på slid eller beskadigelse, og der foretages reparation efter behov.
4. Slidte eller beskadigede knive skal skiftes ud sammen med deres beslag sætvis for at bevare balancen.

Brug

1. Brug kun plæneklipperen i dagslys eller kraftigt elektrisk lys.
2. Brug ikke plæneklipperen på vådt græs, hvis det kan undgås.
3. Pas ekstra på, hvis græsset er vådt, da du kan miste fodfæste.
4. På skråninger skal du være særlig forsigtig, så du ikke mister fodfæste. Brug fodtøj der ikke glider.
5. Klip hen over skråningsens overflade, aldrig op og ned.
6. Vær særlig forsigtig, når du ændrer retning på en skrånning. Du skal gå, ikke løbe.
7. Plæneklipping på skråninger og stejle

Sikkerhedsregler

- skråninger kan være farligt. Klip ikke græs på **skrænter** eller **steile** skråninger.
- Gå ikke baglæns, når du klipper græs, du kan risikere at falde.
 - Klip ikke græs ved at trække plæneklipperen ind mod dig selv.
 - Sluk for plæneklipperen, før du skubber den hen over andre overflader end græs.
 - Brug aldrig plæneklipperen, hvis skærmen er beskadiget, eller den ikke er monteret.
 - Hold altid hænder og fødder væk fra klippemidlerne, specielt når motoren tændes.
 - Plæneklipperen må ikke hældes på skrå, mens motoren kører, undtaget når du starter eller standser maskinen. I så tilfælde bør plæneklipperen ikke løftes mere end højst nødvendigt og kun den del, der vender væk fra dig (brugeren). Sæt altid begge hænder på håndtaget, klar til at skubbe, før maskinen sænkes ned på jorden.
 - Sæt ikke hænderne hen til opsamlingsåbningen.
 - Du må aldrig løfte eller bære en plæneklipper, mens den kører eller stadig er tilsluttet elnettet.
 - Tag stikket ud af kontakten:
 - før du efterlader plæneklipperen uden opsyn, selv i kort tid,
 - før du fjerner en blokering,
 - før du checker, rengør eller arbejder på maskinen,
 - hvis du rammer en genstand. Brug ikke plæneklipperen igen, før du er sikker på, at den fungerer korrekt og sikkert,
 - hvis plæneklipperen begynder at vibrere unormalt. Undersøg øjeblikkeligt årsagen. Voldsomme rystelser kan medføre personskaade.

Vedligeholdelse og opbevaring

- Sørg for at alle møtrikker, bolte og skruer er strammet til, så du kan være sikker på, at plæneklipperen er sikker i brug.
- Check ofte græsboksen for slitage eller beskadigelse.
- Skift alle slidte eller beskadigede dele ud af sikkerhedshensyn.
- Brug kun de reservedele, knivbolte, afstandsskiver og blæsehjul der er angivet til dette produkt.
- Pas på ved justering af plæneklipperen så du ikke får fingrene i klemme mellem den bevægelige kniven og de faste dele på maskinen.

Termisk afbryder

Motoren er beskyttet af en termisk afbryder, som aktiveres, hvis bladet sætter sig fast, eller hvis motoren bliver overbelastet. Hvis dette sker, skal man stoppe og tage stikket ud af stikkontakten. Den termiske afbryder vil først

nulstille, når start/stop-grebet udkobles. Fjern tilstopningen og vent nogle få minutter på at den termiske afbryder nulstilles, før græsslåmaskinen startes igen.

Afmontering og montering af kniven

Sluk og vent, indtil kniven er holdt helt op med at dreje, og afbryd maskinen fra lysnettet, FØR der gøres forsøg på at afmontere eller montere kniven. Vær altid meget forsigtig ved håndtering af kniven - skarpe kanter kan forårsage personskaade. BRUG HANDSKER.

Afmontering af kniven

R1 - knivbolt R2 - skive R3 - kniv

- Knivbolten afmonteres ved at holde godt fast i kniven med en handskebeklædt hånd og løsne knivbolten med en skruenøgle ved at dreje den i retning mod uret (**R**).
- Afmonter knivbolten, skiven og kniven. (**R**)
- Kontroller for skader og rengør efter behov.
- Hvis en kniv er svær at fjerne, skal der sættes en skruetrækker (**S1**) ind i hullet (**S2**) for at

låse drevet. Løsn derefter knivbolten med en skruenøgle ved at dreje skruenøglen i retning mod uret. Sørg for, at skruetrækkeren er fjernet, før der gøres forsøg på at starte maskinen.

Udskift metalkniven efter 50 timers plæneklipping eller 2 år, alt efter hvad der indtræffer først - uanset tilstanden. Hvis kniven er revnet eller beskadiget, skal den udskiftes med en ny.

Montering af kniven

- Monter kniven på akslen med knivens skarpe kanter vendt væk fra akslen.
- Isæt knivbolten gennem skiven og kniven.
- Hold godt fast i kniven med en handskebeklædt hånd, og spænd knivbolten helt med en skruenøgle. Overspænd ikke.

Miljømæssige Oplysninger

- Miljøbevidsthed er en vigtig faktor ved bortskaffelse af produkter, der er slidt op.
- Kontakt om nødvendigt Deres lokale myndigheder for at få oplysninger om bortskaffelse.



Symbolet på produktet eller emballagen angiver, at dette produkt ikke må behandles som almindeligt husholdningsaffald. Det skal i stedet indleveres på en genbrugsstation, hvor man tager sig af elektrisk og elektronisk udstyr.

Når du bortskaffer dette produkt korrekt, er du med til at forhindre den negative indvirkning, der ellers kan være på sundhed og miljø. Du kan få yderligere oplysninger om genbrug af dette produkt ved at kontakte de lokale myndigheder, dit renoveringsselskab eller den butik, hvor produktet er købt.

Anbefalet eftersyn

- **Deres produkt er specielt identificeret med en produktmærkeplade i sølv og sort.**
- **Vi anbefaler stærkt, at produktet efterses mindst én gang om året og oftere, hvis der er tale om erhvervsmæssig anvendelse.**

Garanti og garantipolice

Hvis en del inden for garantiperioden viser sig at være defekt som følge af en fejlproduktion, reparerer eller udskifter Husqvarna Outdoor Products gratis via en autoriseret servicereparatør fejlen, for så vidt:-

- a) Fejlen rapporteres direkte til det autoriserede servicecenter.
 - b) Der kan fremvises en købsnota.
 - c) Fejlen ikke skyldes misbrug, vanrøgt eller fejljustering fra brugerens side.
 - d) Fejlen ikke er opstået som følge af slitage.
 - e) Maskinen ikke er blevet efterset eller repareret, skilt ad eller pillet ved af andre personer end de af Husqvarna Outdoor Products autoriserede servicecentre.
 - f) Maskinen ikke er blevet brugt til udlejning.
 - g) Maskinen ikke er blevet anvendt til kommercielle formål.
- * Denne garanti udgør en tilføjelse til og mindsker på ingen måde kundens lovbefalede rettigheder.

Sammenbrud på grund af det følgende er ikke dækket, og derfor er det vigtigt, at du læser instruktionerne i brugerhåndbogen og forstår, hvordan maskinen skal anvendes og håndteres:

Fejl der ikke er dækket af garantien

- * Svigt som resultat af ikke at have rapporteret en tidligere fejl.
- * Svigt som følge af eller lignende slag.
- * Sammenbrud som resultat af, at produktet ikke bruges i overensstemmelse med instruktionerne og anbefalingerne i brugerhåndbogen.
- * Maskiner brugt til udlejning er ikke dækket af denne garanti
- * De følgende ting er dele, der blive slidt, og deres levetid afhænger af jævnlig vedligeholdelse og er derfor ikke almindeligvis dækket af en gyldig garanti: Knive, elkabel
- * **Forsigtig!** Husqvarna Outdoor Products kan under garantien ikke påtage sig ansvaret for fejl, der helt eller delvist, direkte eller indirekte skyldes monteringen af reservedele eller ekstradele, der ikke er fremstillet eller godkendt af Husqvarna Outdoor Products, eller at maskinen er blevet modificeret på nogen måde.

Precauciones de seguridad



¡Si no usa el aparato correctamente podría ser peligroso! Su aparato podría causar lesiones serias al operario y a los demás. Deberá seguir con cuidado las instrucciones de aviso y seguridad para asegurar una seguridad razonable y la eficiencia de funcionamiento de su aparato. El operario es responsable de seguir las instrucciones de aviso y de seguridad en este manual y en el aparato.

Explicación de los símbolos en su aparato



Atención

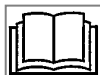

Lea las instrucciones del usuario con atención para asegurarse de que comprende todos los controles y para qué sirven.



Siempre mantener la segadora en el suelo al segar. Si se inclina o levanta la segadora puede lanzar piedras hacia afuera.

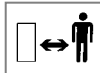

Mantener a espectadores a una distancia. No segar mientras haya niños o animales domésticos en el área de segado.



Desconectar! Sacar el enchufe del suministro antes de hacer ajustes, limpieza o si el cable se enreda o se daña. Mantener el cable fuera de alcance de la hoja.



Cuidado de no dañar pies o manos. No poner las manos o los pies cerca de la hoja rotatoria.



Mantener el cable alejado de cualquier instrumento cortante

General

1. Nunca permitir a niños o adultos sin conocimiento de estas instrucciones usar la segadora. El reglamento local puede prohibirlo según la edad del operario.
2. Sólo usar la segadora de manera y para las funciones que se describen en estas instrucciones.
3. Nunca utilizar la segadora cuando está cansado, ha tomado alcohol, drogas o medicinas.
4. El operario o usuario es responsable de accidentes o riesgos que ocurran a otras personas o su propiedad.

Eléctricos

1. Se recomienda el uso de un dispositivo de corriente residual (RCD) con una corriente de disparo de no más de 30 mA. Incluso con un RCD instalado, no se puede garantizar una seguridad del 100% y deberá seguirse una práctica de trabajo segura en todo momento. Compruebe el RCD siempre que lo utilice.
2. Antes de usar, examinar el cable por daños, cambiarlo si tiene señales de daño o deterioro.
3. No usar la segadora si el cable eléctrico tiene daños o desgastes.
4. Desconectar inmediatamente del suministro eléctrico si el cable está cortado, o el aislamiento está dañado. No tocar el cable eléctrico hasta que se haya desconectado el suministro eléctrico. No reparar un cable que tiene un corte o daños. Cambiarlo por uno nuevo.
5. El cable de extensión debe estar desenrollado,

cables enrollados puede calentarse y reducir la eficiencia de su segadora.

6. Mantener el cable aparte de la segadora, siempre trabajar desde el punto de suministro en líneas hacia arriba y abajo, pero nunca en círculos.
7. No tirar el cable por el lado de objetos agudos.
8. Siempre desconectar el suministro antes de desconectar el enchufe, conector de cable o cable de extensión.
9. Desconectar, sacar el enchufe del suministro y examinar el cable para daños o deterioro antes de enrollarlo para su almacenaje. No reparar un cable que esté dañado, cambiarlo por uno nuevo.
10. Siempre enrollar el cable con cuidado, evitando que se retuerza.
11. No agarre nunca el producto por el cable.
12. No tire nunca del cable para desenchufarlo.
13. Utilícelo sólo con corriente alterna, de voltaje especificado en la etiqueta de clasificación del producto.
14. Los productos Husqvarna tienen doble aislamiento según la normativa EN60335. No se deberá bajo ninguna circunstancia conectar una puesta a tierra a ninguna parte del producto.

Cables

Utilice solamente cable de 1 mm² de tamaño de hasta 40 m de longitud máxima.

Régimen máximo:

Cable de 1 mm² 10 amperios 250 voltios CA

1. Los cables de la red y las extensiones están disponibles de su Centro local autorizado de Servicio de Productos para Exteriores de Husqvarna.
2. Utilice solamente cables de extensión específicamente diseñados para uso en exteriores.

Preparación

1. Cuando utilice la máquina lleve siempre pantalones largos y calzado fuerte.
2. Asegurar que el césped no tenga palos, piedras, huesos, alambres y escombros; que la hoja pudiera lanzar.
3. Antes de usar la máquina y después de golpearla accidentalmente, comprobar si hay señal de desgaste o de daño y reparar si fuera necesario.
4. Cambiar las hojas si están dañadas o gastadas a lauge que sus fijadores a juego para preservar el equilibrio.

Uso

1. Usar la segadora sólo durante las horas de luz diurna o en buena luz artificial.
2. Evitar operar su segadora en césped húmedo, donde sea posible.
3. Tener cuidado en césped húmedo, se puede resbalar.
4. En inclinaciones, tener mayor cuidado con los pies y llevar calzado antideslizante.

Precauciones de seguridad

5. Segar a través de las inclinaciones, nunca de arriba a abajo.
6. Prestar mucha atención al cambiar de dirección en inclinaciones. Ande, nunca corra.
7. El segar en taludes e inclinaciones puede ser muy peligroso. No corte el césped en **riberas** o pendientes **empinadas**.
8. No caminar hacia atrás al segar, usted puede resbalar.
9. Nunca cortar el césped al tirar la segadora hacia uno mismo.
10. Desconectar antes de empujar la segadora por otras superficies que no sean césped .
11. Nunca utilizar la segadora con guardas dañadas o sin la guarda en su lugar.
12. Mantener las manos y los pies alejados del medio de corte en todo momento y especialmente al poner en marcha el motor.
13. No inclinar la segadora cuando el motor está corriendo, excepto al arrancar o parar. En este caso no inclinarla más de lo absolutamente necesario y levantar sólo la parte más lejos del operario. Siempre asegurar que ambas manos están en la posición de operación antes de volver a poner el aparato en el suelo.
14. Nunca poner las manos cerca del vertedor que despidе césped.
15. Nunca levantar o llevar la segadora mientras opera o está aún conectada al suministro eléctrico.
16. Sacar el enchufe del suministro eléctrico:
 - antes de dejar la segadora desatendida por cualquier período;
 - antes de limpiar cualquier bloqueo;
 - antes de revisar, limpiar o trabajar con el aparato;
 - si se golpea algún objeto. No usar la segadora hasta que esté seguro que toda la segadora está en buenas condiciones de operación;
 - si la segadora comienza a vibrar anormalmente. Revisar inmediatamente. Una vibración excesiva podría causar lesiones.

Mantenimiento y almacenaje

1. Mantener todas las tuercas, pernos y tornillos apretados para estar seguro de que la segadora está en condiciones de trabajo seguras.
2. Compruebe periódicamente que el recipiente para la hierba no esté gastado o deteriorado.
3. Cambiar las partes gastadas o dañadas para mayor seguridad.
4. Sólo usar las hojas de repuesto, pernos de hoja, espaciadores y hélice especificados para este producto.
5. Tener cuidado durante el ajuste de la segadora para prevenir atrapar los dedos entre las hojas movедizas y las partes fijas de la máquina.

Desconexión Térmica

El motor está protegido por un dispositivo de Desconexión Térmica, que se activa cuando la cuchilla se atasca o si el motor se sobrecalienta. En este caso, se debe parar y desenchufar de la corriente. La Desconexión Térmica sólo se

restablecerá al soltar la palanca de arranque/parada. Se deberá limpiar cualquier obstrucción y esperar unos minutos para que se restablezca la Desconexión Térmica antes de continuar usando la segadora.

Desmontaje e instalación de la cuchilla

Apague la máquina y espere hasta que la cuchilla haya dejado de girar y desconecte el enchufe de la red ANTES de intentar desmontar o instalar la cuchilla. Maneje siempre la cuchilla con cuidado – los bordes afilados pueden causar lesiones. UTILICE GUANTES

Desmontaje de la cuchilla

R1 – perno de la cuchilla; R2 – arandela; R3 – cuchilla

1. Para desmontar el perno de la cuchilla, sujete la cuchilla con firmeza con una mano enguantada y suelte el perno de la cuchilla con una llave de tuercas girándolo hacia la izquierda (**R**).
2. Quite el perno de la cuchilla, arandela y cuchilla (**R**).
3. Compruebe si está dañada y límpiela.
4. En caso de que sea difícil quitar la cuchilla, inserte un destornillador (**S1**) en el agujero

(**S2**) para bloquear el eje rotativo y utilice una llave de tuercas para soltar el perno de la cuchilla girando la llave hacia la izquierda. Asegúrese de quitar el destornillador antes de arrancar nuevamente la máquina.

Sustituya la cuchilla de metal después de 50 horas de uso del cortacésped o de 2 años, lo que ocurra antes – sin considerar su condición. Si la cuchilla está rajada o dañada, sustitúyala por otra nueva.

Instalación de la cuchilla

1. Instale la cuchilla en el eje con los bordes afilados apuntando hacia fuera.
2. Pase el perno de la cuchilla a través de la arandela y cuchilla.
3. Sujete la cuchilla firmemente con una mano enguantada y apriete el perno de la cuchilla con firmeza con una llave de tuercas. No apriete demasiado

Información Ecológica

- Deberá eliminar el producto al "final de su vida útil" de forma responsable con el medio ambiente.
- Si fuera necesario, consulte con la autoridad local para obtener información acerca de la mejor forma de desechar el producto.



El símbolo en el producto o en su envase indica que no se puede tratar este producto como desperdicio doméstico. Deberá por lo tanto depositarse en el punto de recogida aplicable para el reciclado de equipos eléctricos y electrónicos.

Asegúrese de eliminar este producto correctamente, ayudará así a evitar consecuencias potenciales negativas para el medio ambiente y la salud humana, que podrían de lo contrario ocurrir con el manejo inapropiado de los residuos de este producto. Para obtener información más detallada sobre el reciclado de este producto, contacte con la oficina municipal local, con el servicio de eliminación de desperdicios domésticos o con la tienda donde compró el producto.

Recomendaciones de Servicio

- **Su producto está identificado como único por una etiqueta de régimen del producto en color plata y negro.**
- **Recomendamos encarecidamente servir su máquina por lo menos cada doce meses, más a menudo en una aplicación profesional.**

Garantía y Póliza de Garantía

Garantía y Póliza de Garantía

Si se encuentra alguna pieza defectuosa debido a una fabricación incorrecta dentro del período de garantía, Husqvarna Outdoor Products, a través de sus Reparadores de Servicio Autorizados, efectuarán la reparación o la sustitución gratuitamente para el cliente, con tal de que:-

- a) Se informe el fallo directamente al Reparador Autorizado.
 - b) Se provea prueba de compra.
 - c) El fallo no es el resultado de maltrato, descuido o mal ajuste por el usuario.
 - d) El fallo no haya ocurrido por uso y desgaste normal.
 - e) La máquina no haya tenido reparaciones o servicio, desmantelaje o interferencia por personas sin la autorización de Husqvarna Outdoor Products.
 - f) La máquina no haya tenido uso de alquiler.
 - g) La máquina es la propiedad del comprador original.
 - h) La máquina no haya tenido uso comercial.
- * Esta garantía es adicional a, y de ninguna manera disminuye, los derechos legales del cliente.

Los fallos debidos a lo siguiente no están cubiertos por la garantía, por lo que es importante leer las instrucciones contenidas en el Manual del Operario y comprender cómo operar y mantener la máquina:

Fallos no cubiertas por la garantía

- * Fallos que resulten de no haber informado un fallo inicial.
 - * Fallos que resulten de impactos repentinos.
 - * Los fallos debidos a no haber utilizado el aparato según las instrucciones y recomendaciones contenidas en el manual del operario.
 - * Máquinas que se usen para alquiler no están cubiertas por esta garantía.
 - * Los siguientes elementos listados se consideran piezas de desgaste y su duración depende de su mantenimiento regular y no están, por lo tanto, sujetos normalmente a una reclamación de garantía válida: Hojas, Cable de Suministro Eléctrico
- * **Atención!**
Husqvarna Outdoor Products no acepta responsabilidad bajo la garantía por defectos causados total o parcial, directa o indirectamente por el montaje de repuestos o partes adicionales que no sean de manufactura aprobada por Husqvarna Outdoor Products, o si la máquina ha sido modificada en cualquier forma.

Precauções de segurança



Se não for utilizada com cuidado esta máquina pode ser perigosa e causar lesões graves ao operador ou a terceiros pelo que os avisos e instruções de segurança deverão ser seguidos rigorosamente. Só assim assegurarão condições razoáveis de segurança e eficiência no uso deste aparador de relva. O operador é responsável pela observância dos avisos e instruções contidos neste manual e na própria máquina.

Explicação dos Símbolos do Seu Produto



Cuidado



Leia as instruções do utilizador cuidadosamente para ter a certeza de que compreende todos os controlos e a sua função.



Mantenha sempre a máquina no chão quando estiver a cortar relva. Incliná-la ou levantá-la a máquina de cortar relva pode provocar o lançamento de pedras.



Mantenha os espectadores afastados. Não corte a relva enquanto outras pessoas estão no relvado, especialmente crianças e animais.



Desligue! Desligue a tomada da electricidade antes de fazer ajustamentos, limpar ou se o cabo eléctrico estiver entalado ou com qualquer problema.



Cuidado para não cortar as mãos ou os dedos. Não coloque as mãos ou os pés perto da lâmina em rotação. Mantenha o cabo longe da lâmina.



Mantenha o cabo de alimentação afastado dos dispositivos de corte

Em geral

1. Nunca deixe que crianças ou pessoas que não estão familiarizadas com estas instruções usem a máquina de cortar relva. Restrições locais podem limitar a idade do operador.
2. Use a máquina de cortar relva apenas para as funções e do modo descritos neste manual.
3. Nunca use a máquina de cortar relva quando se sente cansado, doente ou sobre a influência de bebidas alcoólicas, drogas ou medicamentos.
4. O operador ou utente é responsável por acidentes que ocorram a outras pessoas na sua propriedade.

Electricidade

1. Recomenda-se a utilização de um dispositivo de corrente residual (R.C.D. – Residual Current Device) com uma corrente de disparo não superior a 30 mA. Mesmo com um dispositivo de corrente residual instalado não é possível garantir 100% de segurança, devendo adoptar-se sempre práticas de trabalho seguras. Verifique o seu dispositivo de corrente residual sempre que o utilizar.
2. Antes de utilizar a máquina de cortar relva verifique se o cabo eléctrico está danificado, se estiver em mau estado substitua-o.
3. Não utilize a máquina de cortar relva se os cabos eléctricos estiverem em mau estado.
4. Se o cabo eléctrico se cortar ou se a isolamento se danificar desligue imediatamente da electricidade. Não toque no cabo eléctrico até que esteja

desligado da electricidade. Não repare um cabo danificado, substitua-o.

5. O cabo deve estar desenrolado, o cabo enrolado pode aquecer demasiado e reduzir a eficiência da máquina de cortar relva.
6. Mantenha o cabo afastado da máquina, trabalhe sempre afastado da fonte de energia cortando para cima e para baixo, nunca em círculos.
7. Não puxe o cabo à volta de objectos afiados.
8. Desligue sempre a máquina antes de desligar a tomada ou os cabos de extensão.
9. Desligue a máquina, desligue a tomada e certifique-se de que os cabos não estão danificados antes de enrolar o cabo para guardar. Não repare um cabo em mau estado, substitua-o.
10. Enrole o cabo com cuidado evitando que forme nós.
11. Nunca transporte o produto pegando pelo cabo.
12. Nunca puxe pelo cabo para desligar qualquer uma das fichas.
13. Utilize apenas uma tensão de alimentação de CA como está indicado no rótulo das especificações do produto.
14. Os produtos Husqvarna possuem isolamento duplo, em conformidade com a norma EN60335. Em circunstância alguma deve ligar uma terra a qualquer parte do produto.

Cabos

Use apenas cabos com uma secção de 1,00 mm² e um comprimento máximo de 40 metros.

Dimensão máxima:

Cabo de 1,00 mm² para 10 A, 250 V CA

1. Os cabos de rede e as extensões podem ser adquiridas no seu Centro de Assistência Técnica local da Husqvarna Outdoor Products.
2. Use apenas extensões especificamente concebidas para utilização em exteriores.

Preparação

1. Quando utilizar o seu produto use sempre calçado resistente e calças compridas.
2. Certifique-se que o relvado não tem paus, pedras, ossos, arames e lixo: estes podem ser atirados pela lâmina.
3. Antes de utilizar a máquina, e após qualquer choque, verifique se há sinais de desgaste ou danos e repare-os se for necessário.
4. Quando substituir as lâminas substitua também as outras peças que lhe pertencem.

Utilização

1. Utilize a máquina de cortar relva apenas durante o dia ou com óptima luz artificial.
2. Sempre que possível evite utilizar a máquina quando a relva está molhada.
3. Em relva molhada tenha cuidado para não se descalçar.
4. Em encostas tenha especial cuidado com o calçado, use calçado que não escorregue.
5. Em encostas corte a relva na horizontal e nunca para cima e para baixo.

Precauções de segurança

6. Tenha especial atenção quando mudar de direcção nas encostas. Caminhe, nunca corra.
7. Cortar a relva em encostas e margens pode ser perigoso. Não corte a relva em **encostas** ou declives **íngremes**.
8. Quando cortar a relva não recue, pode tropeçar.
9. Quando cortar a relva não puxe a máquina na sua direcção.
10. Desligue a máquina quando a empurrar fora da superfície do relvado.
11. Nunca utilize a máquina com protectores danificados ou fora do lugar.
12. Mantenha as mãos e os pés sempre afastados dos dispositivos de corte, especialmente quando ligar o motor.
13. Não incline a máquina quando o motor está a trabalhar, com excepção de quando começa ou acaba, neste caso, não a incline mais do que o necessário e levante apenas a parte que está afastada do operador. Certifique-se sempre de que ambas as mãos estão na posição de funcionamento antes de colocar novamente o aparelho no chão.
14. Mantenha as mãos afastadas do canal de descarga da relva.
15. Nunca agarre ou carregue uma máquina de cortar relva em funcionamento ou ainda ligada à electricidade.
16. Desligue a ficha da tomada:
 - antes de deixar a máquina sozinha por algum tempo;
 - antes de retirar algum objecto que estrova;
 - antes de verificar, limpar ou manejar as peças eléctricas.
 - se bater num objecto. Não volte a usar a máquina de cortar relva antes de se certificar que está em boas condições de segurança;
 - se a máquina de cortar a relva começar a vibrar de modo invulgar. Verifique imediatamente. Uma vibração excessiva pode provocar ferimentos.

Guardar e Manter

1. Mantenha todos os parafusos, cavilhas e porcas bem apertadas para que a máquina fique em boas condições de segurança.
2. Verifique a caixa para a relva para a relva frequentemente para identificar qualquer gasto ou deterioração.
3. Por razões de segurança substitua as peças gastas ou danificadas.
4. Use apenas lâminas, cavilhas das lâminas, separadores e rotores especificados para este produto.
5. Tenha cuidado quando fizer ajustamentos na máquina para evitar entalar os dedos entre as lâminas móveis ou peças fixas.

Corte térmico

O Motor está protegido por um dispositivo de corte térmico que é activado quando a lâmina encrava ou em caso de sobrecarga do motor. Quando tal acontecer, interrompa o trabalho e remova a ficha da tomada. O corte de térmico apenas será reposto quando libertar a alavanca

de arranque/paragem. Remova todas as obstruções e aguarde alguns minutos para o corte térmico ser reposto antes de continuar a utilizar o corta-relva

Remover e instalar a lâmina

Desligue, espere até a lâmina parar totalmente a rotação e desligue da tomada ANTES de tentar remover ou reinstalar a lâmina. Manuseie sempre a lâmina com precaução - as arestas afiadas podem provocar lesões. USE LUVAS.

Remover a lâmina

R1 – parafuso da lâmina R2 - anilha R3 - lâmina

1. Para remover o parafuso da lâmina, segure a lâmina com firmeza com a mão usando luvas e utilize uma chave de bocas para desapertar o parafuso, rodando no sentido oposto ao dos ponteiros dos relógios (**R**).
2. Remova o parafuso da lâmina, a anilha e a lâmina (**R**).
3. Verifique se existem danos e limpe conforme necessário.
4. Caso tenha dificuldades para remover a lâmina, insira uma chave de fendas (**S1**) no

orifício (**S2**) para bloquear o motor, depois utilize uma chave de bocas para soltar o parafuso da lâmina, rodando no sentido oposto ao dos ponteiros dos relógios. Certifique-se de que a retira a chave de fendas antes de tentar ligar a máquina.

Substitua a lâmina de metal ao fim de 50 horas de utilização ou 2 anos, o que ocorrer primeiro - independentemente do estado. Se a lâmina apresentar rachas ou danos, proceda à sua substituição.

Instalar uma lâmina

1. Instale a lâmina no veio com as arestas afiadas da lâmina voltadas para o lado oposto do veio.
2. Reinstale o parafuso da lâmina através da anilha e da lâmina.
3. Segure a lâmina com firmeza com a mão usando luvas e aperte-a com firmeza com uma chave de bocas. Não aperte em demasia.

Informação Ambiental

- Ao eliminar o produto no fim da sua vida útil é necessário estar alerta para as questões ambientais.
- Se necessário, contacte as autoridades locais para obter informações relativas à eliminação.



O símbolo existente no produto ou na respectiva embalagem indica que o produto não pode ser tratado como lixo doméstico. Por conseguinte, deverá ser depositado no ponto de recolha aplicável para efeitos de reciclagem de equipamento eléctrico e electrónico.

Ao assegurar-se de que a deposição deste produto é efectuada da forma correcta, estará a contribuir para evitar consequências potencialmente negativas para o ambiente e a saúde humana, que, de outro modo, poderiam ser causadas pelo manuseamento inadequado deste produto. Para mais informações sobre a reciclagem deste produto, contacte o gabinete municipal da sua localidade, o serviço de recolha de lixos domésticos ou a loja onde adquiriu o produto.

Recomendações de Serviço

- **O seu produto está identificado de forma única por uma etiqueta prateada e preta com as especificações do produto.**
- **Recomendamos vivamente que providencie a manutenção do seu produto pelo menos uma vez por ano, ou com mais frequência no caso de o utilizar numa aplicação profissional.**

Garantia & Condições de Garantia

No caso de verificar que uma peça está defeituosa por defeito de fabrico durante o período de garantia, a Husqvarna Outdoor Products efectuará a sua reparação ou substituição através dos seus Representantes de Assistência Técnica Autorizados, sem quaisquer encargos para o cliente, desde que:-

- a) O Centro de Serviços Autorizado seja informado directamente.
- b) Seja apresentada prova de compra.
- c) A avaria não seja devido a uso impróprio, negligência ou tentativa de reparação pelo utente.
- d) A avaria não tenha ocorrido durante a utilização normal.
- e) A máquina não tenha sido reparada, desmontada ou forçada por uma pessoa não autorizada pela Husqvarna Outdoor Products.
- f) A máquina não tenha sido alugada.
- g) A máquina pertença à pessoa que a comprou.
- h) A máquina não tenha sido usada para comércio.

* Esta garantia é adicional e não diminui os direitos estatutários do cliente.

As seguintes avarias não estão cobertas e portanto é importante ler as instruções do Manual do Operador e compreender como usar e manter a sua máquina:

Avarias que a garantia não cobre

- * Avarias resultantes da não comunicação de uma avaria prévia.
- * Avarias resultantes de um embate brusco.
- * Falhas resultantes de utilização do produto sem ser em conformidade com as instruções e recomendações do manual do operador.
- * Máquinas para alugar não estão cobertas por esta garantia.
- * Os itens listados a seguir são considerados peças sujeitas a desgaste e a sua vida útil depende de manutenção periódica. Portanto, a sua reivindicação ao abrigo da garantia não é válida: lâminas, cabo eléctrico de alimentação
- * **Cuidado!**

A Husqvarna Outdoor Products não toma responsabilidade nem por avarias causadas totalmente ou em parte, directa ou indirectamente pela reparação ou substituição de peças ou peças adicionais que não são manufacturadas ou aprovadas pela Husqvarna Outdoor Products, nem quando a máquina foi modificada.

Precauzioni per la Sicurezza



Se non usato correttamente il prodotto potrebbe essere pericoloso! Il prodotto potrebbe causare seri infortuni all'operatore ed agli altri, le avvertenze e le istruzioni di sicurezza devono essere osservate per garantire ragionevole sicurezza ed efficienza nell'uso del prodotto. L'operatore è responsabile per l'osservanza delle avvertenze e delle istruzioni di sicurezza descritte nel presente manuale e sul prodotto stesso.

Spiegazione dei simboli affissi sul prodotto



Avvertimento



Leggere attentamente le istruzioni per l'utilizzatore e controllare di aver capito a fondo il funzionamento di tutti i comandi.



Quando si falcia l'erba, tenere il tosaerba parallelo alla superficie da falciare, in quanto pietre o sassi possono essere scagliati con violenza se lo si inclina o lo si solleva.



Non permettere ad estranei di avvicinarsi. Arrestare la macchina quando terzi, soprattutto bambini o animali si trovano entro l'area da falciare.



Spegnere il tosaerba e sfilare la spina dalla presa di corrente prima di regolarlo o pulirlo oppure quando il cavo è attorcigliato o danneggiato. Tenere il cavo lontano dalla lama.



Fare attenzione a non amputarsi accidentalmente le dita dei piedi o delle mani. Non avvicinare le mani e i piedi alla lama mentre ruota.



Tenere il cavo dell'alimentazione lontano dai punti di taglio

Generalità

1. Non permettere di usare il tosaerba a bambini o a persone non a conoscenza delle presenti istruzioni. Regolamenti locali possono a volte limitare l'età degli operatori.
2. Usare il tosaerba unicamente nel modo e per le funzioni descritte nelle presenti istruzioni.
3. Non operare con il tosaerba quando si è stanchi, malati o sotto l'influenza dell'alcool, di sostanze stupefacenti o di farmaci.
4. L'operatore o l'utilizzatore è responsabile per eventuali incidenti verso terzi o ai loro beni nonché per i pericoli cui questi vanno incontro.

Componenti elettrici

1. Si raccomanda l'impiego di un interruttore per corrente residua (R.C.D.) con una corrente di scatto non superiore a 30 mA. Anche con l'installazione di un R.C.D. non è possibile garantire una sicurezza totale ed è necessario adottare sempre delle norme di lavoro sicure. Controllare l'interruttore R.C.D. ogni volta che lo usate.
2. Prima dell'uso, esaminare il cavo per eventuali danni e sostituirlo se è danneggiato o logorato.
3. Mai usare il tosaerba se i cavi elettrici sono danneggiati o logorati.
4. Scollegare immediatamente la macchina dalla presa di corrente se si taglia il cavo oppure se il rivestimento isolante è danneggiato.

Toccare il cavo elettrico solo dopo aver scollegato la macchina dalla presa di corrente. Non riparare un cavo tagliato o danneggiato, bensì sostituirlo con uno nuovo.

5. Usare solo prolunghe lisce, poiché i cavi a serpentina possono surriscaldarsi, riducendo così l'efficienza del tosaerba.
6. Tenere il cavo lontano dal tosaerba; durante la falciatura, tenersi lontano dalla presa di corrente e falciare in linea retta in su e in giù, mai in cerchio.
7. Mai tirare il cavo se avvolto attorno ad oggetti appuntiti.
8. Spegnere il tosaerba prima di staccare la spina dalla presa di corrente, il connettore per il cavo o la prolunga.
9. Spegnere il tosaerba, staccare la spina ed esaminare il cavo di alimentazione per segni di danni o logorio prima di avvolgerlo per riporre la macchina.
10. Avvolgere sempre il cavo con cautela per evitare di attorcigliarlo.
11. Non trasportare mai il prodotto tramite il cavo.
12. Non scolare mai le spine tirando il cavo.
13. Il voltaggio deve corrispondere a quella indicata sull'etichetta del prodotto.
14. I prodotti Husqvarna dispongono di doppio isolamento conforme alla normativa EN60335. Non eseguire per nessun motivo un collegamento a terra su una qualsiasi parte del prodotto.

Cavi

Usare solo cavi con sezione da 1,00 mm² e lunghi 40 metri massimo.

Valore nominale massimo:

Cavo con sezione da 1,00 mm² 10 A 250 V CA

1. I cavi e le prolunghe sono reperibili presso il Centro di assistenza autorizzato per gli articoli da giardinaggio Husqvarna.
2. Usare solo cavi di prolunga specificamente progettati per impiego all'aperto.

Preparazione

1. Durante l'impiego del tosaerba indossare sempre scarpe pesanti e calzoni lunghi.
2. Accertarsi che il prato sia privo di rami, sassi, ossa, fili di ferro e altri detriti poiché la lama può scagliarli lontano con forza.
3. Prima di usare la macchina e dopo qualsiasi impatto, controllare se vi sono segni di usura o di danni e riparare come richiesto.
4. Sostituire contemporaneamente i set di lame danneggiate o logorate e i loro dispositivi di fissaggio per mantenere il corretto equilibrio della macchina.

Modalità d'uso

1. Usare il tosaerba solo durante il giorno o con una buona illuminazione artificiale.
2. Entro i limiti del possibile, evitare di usare il tosaerba su erba bagnata.
3. Fare attenzione quando lo si usa su erba bagnata, poiché è possibile perdere l'equilibrio.
4. Prestare particolare attenzione a non scivolare quando lo si usa su pendii ed indossare sempre scarpe con suola antiscivolo.

Precauzioni per la Sicurezza

- Falciare orizzontalmente rispetto alla faccia del pendio, mai in su o in giù.
- Nei pendii, cambiare direzione con estrema cautela. Camminare, mai correre
- Falciare l'erba su pendii o argini può essere pericoloso. Non tosare l'erba lungo **argini** o pendii **rigidi**.
- Non camminare all'indietro mentre si falcia l'erba in quanto è possibile inciampare.
- Mai falciare l'erba tirando il tosaerba verso sé.
- Spegnere il tosaerba quando lo spinge su superfici non erbose.
- Non usare il tosaerba se le protezioni sono danneggiate oppure senza protezioni.
- Tenere sempre mani e piedi lontani dai dispositivi di taglio, specialmente durante l'accensione del motore.
- Non inclinare il tosaerba con il motore avviato, eccetto quando si avvia o si spegne la macchina, nel qual caso non inclinare più del necessario e sollevare solo la parte più lontana dall'operatore. Accertarsi di avere ambedue le mani nella posizione corretta di funzionamento prima di abbassare nuovamente la macchina a terra.
- Non avvicinare le mani allo scivolo di scarico dell'erba.
- Non sollevare o trasportare il tosaerba quando è ancora in funzione o è ancora collegato alla presa di corrente.
- Sfilare la spina dalla presa di corrente :
 - prima di lasciare il tosaerba incustodito per un periodo prolungato ;
 - prima si rimuovere un'ostruzione ;
 - prima di controllare o pulire l'attrezzo oppure eseguire dei lavori su di esso ;
 - quando si colpisce un oggetto, nel qual caso usarlo nuovamente solo dopo aver accertato che sia in perfette condizioni di funzionamento;
 - quando il tosaerba comincia a vibrare in modo anomalo. Controllarlo immediatamente. Delle vibrazioni eccessive possono causare lesioni.

Manutenzione e magazzinaggio

- Controllare che dadi, bulloni e viti siano ben fissati per garantire che sia in perfette condizioni di funzionamento.
- Controllare il sacco raccogliherba di frequente per segni di logoramento o usura.
- Per sicurezza d'uso, sostituire le parti danneggiate o logorate.
- Utilizzare solo lame, bulloni per lame, distanziatori e ventole specifiche a questo prodotto.
- Regolare il tosaerba con estrema cautela per evitare che le dita restino prese tra le lame in movimento o in altre parti fisse della macchina.

CH

Per ottenere un collegamento saldo tra tosaerba e cavo di prolunga, raccomandiamo di eseguire sempre il collegamento del cavo secondo il metodo riportato di seguito.

- Collegare il cavo corto nella presa del cavo di prolunga. **(M1)**.

- Formare un anello all'estremità del cavo di prolunga vicino alla presa e fissarlo nel passacavo sopra al commutatore. **(M2)** In questo modo la presa pende verso il basso. **(M3)**

Termointerruttore

Il motore è protetto da un termointerruttore che entra in funzione in caso di inceppamento della lama o sovraccarico del motore. In tal caso occorre spegnere il tosaerba e rimuovere la spina dalla presa elettrica. Il termointerruttore si

ripristina solo rilasciando la leva di avvio/arresto. Prima di riutilizzare il tosaerba, eliminare eventuali ostruzioni e attendere qualche minuto per consentire il ripristino del termointerruttore.

Smontaggio e montaggio della lama

Spegnere il rasaerba, attendere che la lama smetta di ruotare e scollegare il rasaerba dall'alimentazione di rete PRIMA DI tentare di smontare o rimontare la lama. Manipolare sempre la lama con cura - i bordi taglienti possono causare infortuni. INDOSSARE GUANTI PROTETTIVI.

Smontaggio della lama

R1 - bullone della lama R2 - rondella

R3 - lama

- Per smontare il bullone di bloccaggio della lama, indossare i guanti protettivi, afferrare la lama e allentare il bullone svitandolo in senso antiorario con una chiave **(R)**.
- Rimuovere bullone, rondella e lama. **(R)**
- Verificare che non ci siano segni di danni e, se necessario, pulire i componenti.
- Se dovesse risultare difficile smontare la lama,

inserire un cacciavite **(S1)** nel foro **(S2)** per bloccare la trasmissione, quindi usare una chiave per allentare il bullone della lama svitandolo in senso antiorario. Ricordarsi sempre di rimuovere il cacciavite prima di riavviare la macchina.

Affilare la lama metallica dopo 50 ore di funzionamento o comunque dopo 2 anni dall'acquisto del prodotto, indipendentemente dalle condizioni.

Sostituire la lama se rotta o danneggiata.

Montaggio della lama

- Montare la lama sull'albero del motore orientando i bordi taglienti della lama in direzione opposta rispetto all'albero.
- Inserire il bullone nella rondella e nella lama.
- Indossare i guanti protettivi, afferrare la lama e serrare il bullone con la chiave. Non serrare eccessivamente.

Informazioni di Carattere Ambientale

- Tenere attentamente in considerazione la tutela dell'ambiente, al momento di disperdere il prodotto.
- Rivolgersi all'ente locale preposto per ottenere informazioni utili allo smaltimento/riciclaggio.



Il simbolo  che appare sul prodotto o sulla confezione indica che il prodotto non può essere smaltito come rifiuti domestici. Invece deve essere consegnato all'inerente punto di raccolta per il riciclo di apparecchi elettrici o elettronici.

Assicurandosi che questo prodotto venga smaltito correttamente, si aiuta a prevenire potenziali conseguenze negative per l'ambiente e per la sanità delle persone, che potrebbero altrimenti essere causate con l'incorretto smaltimento di questo prodotto. Per ulteriori informazioni dettagliate sullo smaltimento, si prega di contattare il locale comune, il servizio dello smaltimento dei rifiuti oppure il negozio dove il prodotto è stato acquistato.

Servizio manutenzione

- **Il prodotto che avete acquistato è identificato da una esclusiva targhetta color argento e nero con i dati caratteristici.**
- **Raccomandiamo vivamente che il prodotto venga sottoposto a manutenzione per lo meno ogni 12 mesi, o più spesso in caso di utilizzo professionale.**

Garanzia e condizioni di garanzia

Se una qualsiasi parte dovesse guastarsi a causa di una lavorazione scadente nel periodo della garanzia, Husqvarna Outdoor Products, tramite i suoi Centri di riparazione autorizzati, effettuerà gratuitamente la riparazione o la sostituzione, sempre che:

- a) Il guasto sia stato notificato direttamente al centro riparazioni autorizzato.
- b) Venga presentata la ricevuta d'acquisto.
- c) Il guasto non sia stato causato da uso improprio, negligenza o regolazioni errate da parte dell'utente.
- d) Il guasto non sia dovuto al normale logoramento per uso.
- e) La macchina non sia stata sottoposta a manutenzione né riparata, smontata o manomessa da persone non autorizzate da Husqvarna Outdoor Products.
- f) La macchina non sia stata noleggiata a terzi.
- g) La macchina sia di proprietà dell'acquirente originale.
- h) La macchina non sia stata adibita a uso commerciale.

* Questa garanzia è supplementare ai diritti legali del cliente e non li limita in alcun modo.

Guasti a causa dei seguenti non sono coperti, pertanto è importante leggere le istruzioni contenute nel Manuale dell'Operatore e comprendere come operare e mantenere la macchina.

Guasti non coperti dalla garanzia.

- * Guasti dovuti alla mancata notificazione del guasto originale.
- * Guasti dovuti ad impatto improvviso.
- * Guasti a causa di non usare il prodotto secondo le istruzioni e raccomandazioni contenute nel manuale dell'operatore.
- * Non sono coperte da garanzia le macchine date a noleggio.
- * Le seguenti voci elencate sono considerate come parti usuranti e la loro durata dipende dalla regolare manutenzione e non sono, normalmente soggette ad un valido reclamo di garanzia: di conseguenza non sono coperte da garanzia lame, cavi di alimentazione

*** Attenzione**

Entro i termini della presente garanzia Husqvarna Outdoor Products non accetta responsabilità alcuna per difetti dovuti nella loro totalità o in parte, direttamente o indirettamente, all'uso di parti di ricambio o parti accessorie non prodotte o autorizzate da Husqvarna Outdoor Products oppure a modifiche apportate in un modo qualsiasi alla macchina.

Biztonsági intézkedések



A nem rendeltetésszerű használat veszélyes lehet! A termék súlyos balesetet okozhat a kezelőnek és másoknak, a figyelmeztetéseket és biztonsági óvintézkedéseket be kell tartani a termék használatában az ésszerű biztonság és hatékonyság biztosítása céljából. A kezelő felel az e használati utasításban és a terméken feltüntetett figyelmeztetések és biztonsági utasítások betartásáért.

A terméken feltüntetett jelölések magyarázata



Figyelmeztetés



Figyelmesen olvassa el a használati utasítást a vezérlő berendezés és annak működésének megértéséhez.



Mindig tartsa a fűnyírót a földön (fűvön) annak üzemeltetése során! A fűnyíró döntése vagy felemelése kövek kicsapódásához vezethet.



Tartsa távol a járókelőket! Állítsa le a berendezést, amíg emberek, különösen gyermekek tartózkodnak a munkaterületen!



Kapcsolja le a berendezést! Távolítsa el a csatlakozódugót a hálózati áramkörből a gépnek állítása, ill. tisztítása előtt vagy a kábel összegabalyodása ill. megrongálódása esetén. Tartsa távol a kábelt a késtől!



A kéz és a lábujjak sérülési veszélye igen nagy. Tartsa távol végtagjait a forgó vágóberendezéstől!



A tápkábelt tartsa távol az éles eszközöktől.

Általános tudnivalók

1. Gyermekek, vagy a fűnyírógép kezelési útmutatóját nem ismerő személy soha ne használja a berendezést! A helyi szabályok korlátozhatják a berendezést működtető személy életkorát.
2. A fűnyírógépet csak a funkciójának megfelelően, és ebben a Kezelési útmutatóban leírt módon használja!
3. Soha ne használja a fűnyírót fáradtan, betegen vagy alkohollal, kábítószer ill. gyógyszer hatása alatt!
4. A berendezés üzemeltetője a felelős más személy balesetéért, ill. ezen személy tulajdonával szemben felmerülő bármely jellegű kockázatért.

Elektromossággal kapcsolatos tudnivalók

1. Javasolt a 30mA-nél nem nagyobb megszólasítási árammal rendelkező érintésvédelmi kapcsoló használata. Még az ezen kapcsoló használata esetén sem garantált a 100%-os biztonság, úgyhogy a biztonsági előírásokat mindenkor be kell tartani! Használat előtt minden esetben ellenőrizze az érintésvédelmi kapcsolóját!
2. Használat előtt mindig ellenőrizze a kábelt annak épsége szempontjából! Cserélje ki a megrongálódott, elrívült kábelt.
3. Ne használja a fűnyírógépet, ha az elektromos vezeték sérült vagy elrívült állapotban van!
4. A kábel elvágása vagy a szigetelés megsérülése esetén azonnal válassza le a berendezést a hálózati áramról! Ne érintse a berendezést, amíg azt a hálózatról le nem választotta! Ne javítsa meg az elvágott vagy megrongálódott kábelt! Cserélje ki egy újra!

5. A hosszabbító kábelnek nem szabad összetekeredve lennie. Az összetekert kábel túlmelegedhet és csökkentheti a fűnyírógép hatékonyságát.
6. Tartsa távol a kábelt a fűnyírógéptől, soha ne körbe, hanem a hálózati csatlakozási ponttól távolodva végezze a fűnyírást!
7. Ne húzza a kábelt éles tárgyak körül!
8. A csatlakozó vagy a kábeldugó kihúzása előtt mindig kapcsolja le először a hálózati áramot!
9. A berendezés lekapcsolás és a csatlakozódugónak a hálózati aljzatból történő kihúzása után ellenőrizze az elektromos kábel épségét ill. elrívültségének fokát, mielőtt azt tárolás céljából összetekerné! Ne javítsa meg az elvágott vagy megrongálódott kábelt, cserélje ki egy újra!
10. A kábelt mindig óvatosan tekerje fel, kerülje annak összegabalyodását!
11. Soha ne emelje vagy vigye a berendezést a kábelnél fogva.
12. Az elektromos csatlakozó dugót soha ne a kábelnél fogva húzza ki a konnektorból!
13. Kizárólag a termék műszaki adatlapján feltüntetett váltóáramú feszültségen használja a fűnyírógépet.
14. A Husqvarna termékek kettős szigeteléssel rendelkeznek a EN60335 brit szabvány alapján. Tilos a termék bármely részének földelése!

Kábelék

Csak 1,00 mm² méretű és maximum 40 méter hosszú kábel használjon.

Maximális méret:

1,00 mm² méretű kábel, 10 A, 250 V váltakozó áram.

1. A hálózati kábelek és a hosszabbító kábelek beszerezhetők az Husqvarna Outdoor Products helyi szervizéből.
2. Csak kifejezetten külső használatra tervezett hosszabbító kábeletek használjon.

Előkészületek

1. A termék használatában közben mindig zárt cipőt és hosszadrágot viseljen!
2. Ügyeljen arra, hogy a munkaterület faágaktól, csontról, huzaltól és törmeléktől mentes legyen. A vágókés kidobhatja ezeket az idegen tárgyakat.
3. Használat előtt, vagy bármilyen ütődést követően, ellenőrizze, hogy a gép rongálódott-e vagy mennyire használódott el. Szükség esetén javíttassa meg.
4. Az egységnyű megtartása érdekében a kopott vagy sérült késeket azok felerősítő készletével együtt cserélje ki!

A fűnyíró használata

1. Csak nappal, vagy jó világítás mellett használja a fűnyírót!
2. Lehetőség szerint kerülje a nedves fű nyírását!
3. Legyen elővigyázatos a nedves fű nyírás esetén, az elcsúszás veszélye áll fenn!
4. Külön óvatosságot igényel a lejtős területen történő fűnyírás, - viseljen csúszásmentes lábbelit!
5. Lejtős területen oldalirányban végezze a fűnyírást, soha ne le/fel!
6. Különösen ügyeljen a lejtős területen történő irányváltásra! Lassan járjon, soha ne közlekedjen

Biztonsági intézkedések

- futólépésben!
- Töltésoldalon, lejtőn történő fűnyírás veszélyes lehet. Ne üzemeltesse a fűnyírót **töltésen** vagy **meredek** lejtőn.
 - Ne haladjon hátrafele fűnyírás közben, esetleg megbotolhat valamiben!
 - Soha ne vágja a fűvet úgy, hogy a fűnyírót maga fele húzza!
 - Kapcsolja le a berendezést, amennyiben nem fűves területen tolja a fűnyírót!
 11. Soha ne működtesse a fűnyírógépet sérült védőpalásttal vagy anélkül, hogy az a helyén ne lenne!
 12. Ügyeljen arra, hogy a gép vágófelülete ne hogy kéz- vagy lábközelbe kerüljön, különösen amikor bekapcsolja a motort.
 13. Ne döntse meg a fűnyírót a motor működése közben, kivéve indításkor és leállításkor! Ebben az esetben se döntse meg a szükségesnél jobban, és csak a távolabb eső felét emelje meg! Ügyeljen arra, hogy a berendezésnek a földre történő visszahelyezése során mindkét keze a gép működtetésére képes helyzetben legyen!
 14. Ne tegye kezét a gyújtócsatorna közelébe!
 15. Soha ne emelje vagy vigye a fűnyírógépet annak üzemeltetése közben, ill. amíg az a hálózati áramhoz van csatlakoztatva!
 16. Távolítsa el a csatlakozódugót a hálózati aljzatból:
 - amennyiben bármely hosszúságú időtartamra a fűnyírót felügyelet nélkül hagyja;
 - eltömődés megszüntetése előtt;
 - ellenőrzés, tisztítás vagy a berendezésen végzett bármely karbantartási munka során;
 - ha idegen tárgy kerül a végőszerkezetbe. Ne használja a fűnyírót, amíg meg nem győződik annak abszolút biztonságos üzemi állapotáról!
 - ha a fűnyíró rendellenesen vibrálni kezd. Azonnal ellenőrizze az okot! A túlzott vibráció balesetet okozhat.

Karbantartás és tárolás

1. A fűnyíró biztonságos üzemeltetése végett tartson minden csavart, csavaranyát szorosra húzott állapotban.
2. Gyakran ellenőrizze a fűgyűjtő tartályt kopás vagy megrongálódás szempontjából.
3. A biztonságos üzemeltetés érdekében cserélje ki a kopott és megrongálódott alkatrészeket.
4. Csak az ezen termék részére meghatározott késrögzítő csavart, távtartót és forgó komponenseket használja!
5. Legyen óvatos a fűnyíró beállításánál, és kerülje annak lehetőségét, hogy az ujjá a gép mozgó kése és álló komponensei közé szoruljon.

Termikus túláramvédelem

A motor termikus túláramvédelemmel van ellátva, amely bekapcsol, ha a penge elakad, vagy a motoron túlterhelés lép fel. Ilyen esetben állítsa le, és húzza ki a tápszinór dugóját a hálózathól! A termikus túláramvédelem csak akkor indul újra, ha az

indító/leállító kar ki van engedve. Távolítson el minden akadályt, és várjon néhány perct a termikus túláramvédelem újraindításával, majd folytathatja a fűnyírást.

A kés kiszérése és beszerelése

Kapcsolja ki, várjon, amíg a forgó kés leáll, és húzza ki a tápszinórt az elektromos csatlakozóból, MIELŐTT megkísérelné eltávolítani vagy visszaszerelni a kést. A kést mindig óvatosan kezelje – az éles szélei balesetet okozhatnak. HASZNÁLJON KESZTYÚT!

A kés eltávolítása

**R1 – kést rögzítő csavar R2 – alátét
R3 – kés**

1. A kés rögzítő csavarjának levételéhez tartsa erősen a kést a kesztyűs kezében, és csavarkulccsal lazítsa ki a kést tartó csavart az óramutató járásával ellentétes irányú elforgatással **(R)**.
2. Vegye ki a kést tartó rögzítő csavart az alátétet és a kést **(R)**.
3. Ellenőrizze, nincs-e rajta károsodás, és szükség esetén tisztítsa meg.
4. Ha a kést nehéz kivenni, tegyen be egy csavarhúzó **(S1)** a furatba **(S2)**, hogy lezárja

a hajtást, majd csavarkulccsal lazítsa ki a kést rögzítő csavart a csavarkulcsot az óramutató járásával ellentétes irányban elforgatva. Ügyeljen rá, hogy a csavarhúzó kivegye, mielőbb megpróbálja a gépet bekapcsolni.

Minden 50 órai fűnyírás vagy két év után, attól függően, melyik következik be előbb, az állapotától függetlenül cserélje ki a kést. Ha a kés megkarcolódott vagy sérült, cserélje ki! A kés beszerelése

1. Tegye rá a kést a tengelyre úgy, hogy a kés éles szélei a tengelytől kifelé álljanak.
2. Tegye vissza a kést rögzítő csavart az alátétet és a késen keresztül.
3. Tartsa erősen a kést a kesztyűs kezében, és húzza meg erősen a csavarkulccsal a kést rögzítő csavart. Ne húzza túl!

Környezetvédelmi Információk

- Az elhasználódott termék megsemmisítésekor vegye figyelembe a környezeti tényezőket.
- Szükség esetén további hulladéktalmatlanítási információt kaphat a helyi hatóságoktól.



Ez a  szimbólum a terméken vagy a csomagolásán azt jelzi, hogy ezt a terméket nem szabad háztartási hulladékként kezelni. Le kell adni az elektromos és elektronikus készülékek újrahasznosításra szolgáló megfelelő begyűjtő helyen.

E termék megfelelő elhelyezésének biztosításával 'n segít megelőzni a környezetre és az emberi egészségre esetleg ártalmas olyan negatív következményeket, amelyeket egyébként okozhatna a termék nem megfelelő kidobása. E termék újrahasznosításával kapcsolatban részletesebb tájékoztatásért forduljon a helyi önkormányzathoz, a háztartási hulladék elhelyezési szolgáltatóhoz, vagy az üzlethez, ahol a terméket vásárolta.

Szervizelési javaslatok

- Minden termék egyedülálló módon azonosítható egy ezüst és fekete termékminősítő címkével.
- Javasoljuk az Ön által vásárolt termék legalább évente egyszeri, de hivatásos alkalmazás esetén még többszöri szervizelését.

Jótállás és jótállási irányelvek

A jótállás feltételeit a hatályos jogszabályok tartalmazzák, amelyekről a termékhez mellékelte Jótállási jegyben talál tájékoztatást. Ha a garanciális idő alatt bármely alkatrész meghibásodik gyártási hiba miatt, az Husqvarna Outdoor Products szervizei díjmentesen elvégzik a javítást vagy cserét az alábbi feltételekkel:

- a) A hibabejelentés közvetlenül a megbízott szervizközponton keresztül történik.
 - b) A vevő fel tudja mutatni a vételi elismervényt.
 - c) A hiba nem rendellenes használatból, hanyagságból vagy hibás beállításból fakad.
 - d) A hiba nem elfogadható mértékű kopásból vagy elnyiródásból ered.
 - e) A berendezést a Husqvarna Outdoor Products által felhatalmazott személyen kívül más nem szervizelte, nem javította, nem szedte darabjaira ill. nem bolygatta.
 - f) A gép nem szolgált bérbeadási célokra.
 - g) A berendezés az eredeti vásárló tulajdonát képezi.
 - h) A berendezést nem használták kereskedelmi célokra.
- * Ez a jótállás kiegészítésként szolgál, és semmiképp nem csökkenti a vevők törvényszerű jogait.

Az alábbiakból eredő hibákra nincs garancia, ezért fontos, hogy elolvassa a Használati utasításban foglalt utasításokat és megértse, hogyan működik a gépe, és hogyan kell karbantartani:

A jótállás nem tér ki az alábbiakra:

- * Eredeti hibabejelentésnek elmulasztásából fakadó meghibásodás.
- * Hirtelen ütésből származó meghibásodások.
- * A Használati utasításban foglalt utasítások és ajánlások be nem tartásából eredő meghibásodások.
- * Bérbe adott fűnyírótka nem fedezi a jótállás.
- * Az alábbiakban felsorolt tételek gyorsan kopó alkatrészeknek minősülnek, és az élettartamuk a rendszeres karbantartástól függ, és ezért általában nem képezik a szokásos garanciális igény tárgyát: kések, elektromos csatlakozókábel
- * **Figyelmeztetés!**
A Husqvarna Outdoor Products nem vállal semminemű felelősséget a jótálláson belül az olyan jellegű meghibásodásért, amely részben vagy egészben, közvetlen vagy közvetett módon a nem a Husqvarna Outdoor Products által gyártott ill. jóváhagyott cserealkatrészekkel vagy kiegészítő tartozékokkal történő cseréből vagy a berendezés bármely módon történő módosításából fakad.

Przepisy Bezpieczeństwa



Ostrzeżenie ! Wykaszarka jest urządzeniem mogącym stwarzać zagrożenie jeżeli używana będzie niezgodnie z zasadami bezpieczeństwa. Wykaszarka może spowodować poważne uszkodzenie ciała operatora lub osoby postronnej. Dlatego niezmiernie istotne jest staranne przeczytanie i zrozumienie instrukcji obsługi urządzenia. Każda osoba obsługująca wykaszarkę musi znać i przestrzegać wszystkie zalecenia i uwagi zawarte w niniejszej instrukcji.

Wyjaśnienie Symboli które znajdują się na Twoim Urządzeniu



Ostrzeżenie



Proszę uważnie przeczytać instrukcję obsługi i upewnić się, że wszystkie elementy układu sterowania oraz ich czynności są zrozumiałe.



Podczas koszenia zawsze trzymaj kosiarkę płasko na trawie. Przechylenie lub podnoszenie może spowodować wyrzucanie kamieni.



Uważaj na osoby postronne. Nie koś, gdy w obszarze koszenia znajdują się osoby trzecie - w szczególności dzieci, lub zwierzęta domowe.



Wylłącz! Wyjmij wtyczkę z gniazdka sieciowego przed przystąpieniem do regulacji lub czyszczenia, oraz gdy kabel jest splątany lub uszkodzony. Trzymaj kabel z dala od ostrza kosiarki.



Strzeż się ucięcia palców nóg lub rąk. Nie zbliżaj rąk ani stóp do wirującego ostrza.



Nie zbliżaj kabla zasilającego do elementów tnących

Wskazówki ogólne

- Nigdy nie pozwalaj na używanie kosiarki przez dzieci lub osoby nie obeznane z instrukcjami jej użycia. Przepisy BHP mogą ustalać dolną granicę wieku operatora.
- Używaj kosiarki wyłącznie w sposób opisany w niniejszych instrukcjach i zgodnie z jej przeznaczeniem.
- Nigdy nie używaj kosiarki gdy jesteś zmęczony, pod wpływem alkoholu, narkotyków lub leków.
- Operator lub użytkownik jest odpowiedzialny za wypadki lub zagrożenia innych osób lub ich własności.

Elektryczność

- Zalecane jest wykorzystanie urządzenia zabezpieczającego prądu szczytkowego (R.C.D.) nie większego niż 30mA. Nawet z zainstalowanym urządzeniem zabezpieczającym R.C.D. nie można zagwarantować 100%-go bezpieczeństwa i przez cały czas należy przestrzegać zasad bezpieczeństwa pracy. Sprawdź swoje urządzenie zabezpieczające R.C.D. zawsze gdy go używasz.
- Przed użyciem należy sprawdzić stan kabla i wymienić, jeśli wykazuje oznaki uszkodzenia lub starzenia.
- Nie używaj kosiarki, jeśli przewody elektryczne są uszkodzone lub wytarte.
- Niezwłocznie wyjmij wtyczkę z gniazdka sieciowego, jeśli kabel zostanie przecięty lub

- będzie uszkodzona izolacja. Nie dotykaj kabla, zanim nie odłączysz kosiarki od sieci. Nie naprawiaj przeciętego lub uszkodzonego kabla. Wymień go na nowy.
- Kabel przedłużający musi być rozwinęty. Zwój kabla może ulec przegrzaniu i obniżyć sprawność kosiarki.
- Trzymaj kabel z dala od kosiarki. Zawsze koś w górę i w dół od gniazdka, nigdy w koło.
- Nie przeciągaj kabla wokół ostrych przedmiotów.
- Przed wylączeniem wtyczki w kosiarkę, przy rozłączaniu przedłużacza należy wpiernić wyciągnąć wtyczkę z gniazdka sieciowego.
- Wylącz, wyjmij wtyczkę z gniazdka sieciowego i sprawdź stan kabla **przed** zwinięciem go do przechowywania. Nie naprawiaj uszkodzonego kabla, wymień go na nowy.
- Zawsze uważnie zwijaj kabel, unikając suptów.
- Nie wolno nosić urządzenia trzymając je za kabel.
- W trakcie rozłączania przedłużacza nie wolno ciągnąć za kabel. Zawsze należy trzymać za wtyczki.
- Do zasilania wolno stosować jedynie napięcie zgodne z podanym na tabliczce znamionowej.
- Wyroby Husqvarna są podwójnie izolowane według normy EN60335. Nie należy w żadnym wypadku podłączać uziemienia do jakiegokolwiek części wyrobu.

Kable

Używaj wyłącznie kabli o przekroju 1.00mm² i o długości maksymalnej do 40 metrów.
Maksymalne wielkości znamionowe:
Kabel o przekroju 1.00mm², 100 amperów, 250V prąd zmienny.

- Kable zasilające i przedłużacze dostępne są do nabycia w Centrum Serwisowym Husqvarna.
- Używaj wyłącznie przedłużaczy które przeznaczone są do użytku na zewnątrz.

Przed koszeniem

- Podczas pracy z urządzeniem zawsze używaj solidnego obuwia i spodni z długimi nogawkami.
- Zawsze sprawdź, czy na trawniku nie ma patyków, kamieni, kości, drutu i śmieci - nóż może je wyrzucać.
- Przed użyciem urządzenia oraz po wystąpieniu uderzenia, należy sprawdzić czy występują ślady zużycia lub zniszczenia i odpowiednio je usunąć lub naprawić.
- Wymień zużyte lub uszkodzone ostrza razem z zamocowaniami jako zestaw, aby zachować wyrównowość.

W czasie pracy

- Używaj kosiarki wyłącznie w świetle dziennym lub przy dobrym oświetleniu sztucznym.
- O ile to możliwe, unikaj używania kosiarki na mokrej trawie.
- Uważaj na mokrej trawie, gdyż możesz się poślizgnąć.
- Zachowuj szczególną ostrożność na zboczach i pracuj w obuwiu przeciwpoślizgowym.
- Koś w poprzek zbocza, nigdy w górę i w dół.
- Zachowuj szczególną ostrożność przy

Przepisy Bezpieczeństwa

- zmianie kierunku na zboczu. Nigdy nie biegaj - chodź powoli.
7. Koszenie nad brzegami i na stromych zboczach może być niebezpieczne. Nie wolno kosić trawy na **brzegach** lub **stromych** zboczach.
 8. Podczas koszenia nie idź do tyłu, bo możesz się przewrócić.
 9. Nigdy nie koś trawy ciągnąc kosiarkę do siebie.
 10. Zawsze wyłącz kosiarkę przed przesunięciem jej przez nie zatrawioną powierzchnię.
 11. Nigdy nie używaj kosiarki z uszkodzonymi lub nie założonymi osłonami.
 12. Zawsze, a szczególnie podczas włączania motoru należy trzymać ręce z dala od części tnącej.
 13. Nie przechylaj kosiarki, gdy silnik pracuje - za wyjątkiem włączania i wyłączania. W tych przypadkach nie przechylaj więcej, niż absolutnie konieczne i unosź wyłącznie część od siebie najdalszą. Przed przywróceniem kosiarki do pozycji poziomej zawsze miej obie ręce w pozycji roboczej na uchwycie.
 14. Nie wkładaj rąk do wyrzutni trawy.
 15. Nigdy nie podnoś i nie przenoś kosiarki, gdy pracuje lub jest podłączona do gniazdka sieciowego.
 16. Wyjmij wtyczkę z gniazdka sieciowego:
 - przed pozostawieniem kosiarki bez opieki nawet na chwilę;
 - przed usuwaniem blokady;
 - przed dokonaniem sprawdzenia, czyszczeniem lub regulacją kosiarki;
 - po uderzeniu w coś. Nie używaj kosiarki, dopóki się nie upewnisz, że cała kosiarka jest w dobrym stanie technicznym;
 - jeśli kosiarka wibruje nadmiernie. Natychmiast znajdź przyczynę. Nadmierne wibracje mogą spowodować obrażenia ciała.

Konserwacja i przechowywanie

1. Dbaj aby wszystkie nakrętki i śruby były zawsze i dociągnięte.
2. Przygotowanie kosiarki do zastosowania
3. Dla zapewnienia bezpieczeństwa wymieniaj części zużyte lub uszkodzone.
4. Zakładaj wyłącznie noże zamiennne, śrubę mocującą ostrze, element rozstawczy i wirnik dmuchawy przeznaczone dla tego modelu kosiarki.
5. Zachowuj ostrożność podczas regulacji kosiarki, aby uniknąć złapania palców między obrotowymi ostrzami a nieruchomymi elementami kosiarki.

Wyłącznik termiczny

Silnik zabezpieczony jest Wyłącznikiem Termicznym, który uaktywnia się po zaklinowaniu się noża lub po przeciążeniu silnika. Gdy tak się stanie, wyłącz urządzenie i wyjmij wtyczkę kabla zasilającego z gniazda elektrycznego. Wyłącznik Termiczny zostanie zresetowany po

wyłączeniu dźwigni start/stop. Przed rozpoczęciem ponownego użycia urządzenia, należy usunąć wszelkie blokujące nieczystości i poczekać kilka minut na zresetowanie się Wyłącznika Termicznego.

Zdejmowanie i Zakładanie Noża

Zanim przystąpisz do zdejmowania lub zakładania noża, wyłącz kosiarkę, poczekaj aż nóż przestanie się obracać i wyjmij wtyczkę z gniazda zasilającego. Zawsze obchodź się z nożem ostrożnie - ostre krawędzie noża mogą spowodować uszkodzenia ciała. UŻYWAJ RĘKAWIC OCHRONNYCH.

Zdejmowanie noża

R1 - łożka noża R2 - podkładka R3 - nóż

1. Aby odkręcić śrubę noża, przytrzymaj mocno nóż ręką zabezpieczoną rękawicą ochronną i odkręć śrubę noża kluczem w kierunku przeciwnym do ruchu wskazówek zegara (**R**).
2. Wyjmij śrubę noża, podkładkę (**R**).
3. Sprawdź czy nie ma uszkodzeń i wyczyść te części, jeżeli to konieczne.
4. W przypadku, gdy ciężko jest zdemonstrować nóż, włóż śrubokręt (**S1**) w otwór (**S2**), aby zablokować napęd, a następnie odkręć

kluczem łożka ostrza w kierunku przeciwnym do ruchu wskazówek zegara. Upewnij się, że wyjąłeś śrubokręt z otworu przed ponownym rozruchem urządzenia.

Należy poddać nóż konserwacji po 50 godzinach koszenia lub po okresie 2 lat w zależności od tego, co nastąpi pierwsze - niezależnie od warunków. Jeżeli ostrze noża jest popękane lub uszkodzone, nóż należy wymienić na nowy.

Zakładanie noża

1. Załóż nóż na wał tak, aby ostrza noża skierowane były jak najdalej od korpusu kosiarki.
2. Przelóż śrubę noża przez podkładkę i nóż a następnie dokręć.
3. Przytrzymaj mocno nóż ręką zabezpieczoną rękawicą ochronną i dokręć śrubę noża kluczem. Dokręć śrubę z wyczuciem, aby jej nie uszkodzić.

Informacje z Zakresu Ochrony Środowiska

- Podczas utylizacji zużytego produktu należy zachować wymogi ochrony środowiska.
- W razie potrzeby należy skontaktować się z lokalnymi władzami w celu uzyskania informacji na temat utylizacji produktu.



Symbol  na produkcie lub jego opakowaniu oznacza, że po utracie wartości użytkowej dany wyrób nie może być traktowany tak jak inne odpady. Należy przekazać go do punktu zbiórki urządzeń elektrycznych i elektronicznych przeznaczonych do recyklingu.

Przeznaczając zalecanych zasad postępowania ze zużyтым produktem zapobiegasz ewentualnym negatywnym konsekwencjom dla zdrowia i środowiska, jakie mogłyby nastąpić w wyniku niewłaściwego sposobu pozbycia się wyrobu. Szczegółowych informacji na temat recyklingu tego produktu mogą udzielić władze lokalne, służby zajmujące się wywozem śmieci lub pracownicy sklepu, w którym produkt został zakupiony.

Zalecana obsługa techniczna

- **Produkt jest oznaczony przy pomocy srebrno-szarej tabliczki znamionowej w sposób umożliwiający jednoznaczny identyfikację.**
- **Zalecamy, aby produkt poddawany był przeglądowi technicznemu przynajmniej raz na rok; przy czym częstotliwość przeglądów zwiększa się jeśli urządzenie jest używane dla celów profesjonalnych.**

INSTRUKCJA OBSŁUGI

Akumulatorowa podkaszarka do trawy
Power Trim
Instrukcja obsługi
Wydanie I, 2005

DANE TECHNICZNE

Napięcie zasilania	230V
Moc silnika	1200W
Klasa izolacji	II
Ciężar	9.1 kg

UWAGA !

Znaki bezpieczeństwa na urządzeniu muszą być widoczne i utrzymywane w czystości. W razie ich uszkodzenia lub utraty należy je wymienić lub uzupełnić w autoryzowanym punkcie serwisowym

UWAGA !

Podkaszarka przeznaczona jest wyłącznie do zastosowań przydomowych i nie może być używana w innym celu niż podkaszanie trawy i krawędziowanie brzegów trawnika.

Firma Flymo zastrzega sobie możliwość zmiany parametrów technicznych w ramach ciągłego unowocześniania urządzeń.

Druki gwarancyjne wydawane są przy zakupie urządzenia. Przepisy gwarancyjne określone są na Karcie Gwarancyjnej.

Bezpečnostní upozornění



Pokud se výrobek nepoužívá řádným způsobem, může být nebezpečný! Výrobek může způsobit vážné zranění operátora a jiných osob. Výstražná upozornění a bezpečnostní pokyny je třeba dodržovat, aby byla zajištěna přiměřená bezpečnost a efektivnost při používání výrobku. Operátor zodpovídá za dodržování výstražných upozornění a bezpečnostních pokynů uvedených v této příručce a na výrobku.

Vysvětlivky k symbolům na výrobku



Výstraha



Přečtěte si návod k obsluze a seznamte se s významem značek i bezpečnostních symbolů používaných v tomto návodu a na stroji



Při sekání vždy udržujte sekačku na zemi. Naklánění nebo zvedání sekačky může způsobit vyhozování kamenů



Okolo stojící osoby udržujte mimo sekačku. Nešekejte, pokud jsou v oblasti sekání osoby, především děti nebo domácí zvířata



Vypněte! Před nastavováním, čištěním nebo pokud je kabel zkroucený nebo poškozený, vytáhněte zástrčku z přívodu elektrického proudu. Kabel udržujte mimo nůž.



Pozor na zranění prstů na nohou nebo rukou. Nestrkejte ruce nebo chodidla do blízkosti otáčejícího se nože.



Udržujte přívodní kabel mimo řezné nástroje

Všeobecné pokyny

1. Nikdy nedovolte, aby sekačku používaly děti nebo osoby, které nejsou obeznámeny s těmito pokyny. Věk obsluhy může být omezen místními předpisy.
2. Sekačku používejte pouze způsobem, popsaným v tomto návodu a k popsaným funkcím.
3. Nikdy neobsluhujte sekačku, když jste unavený, nemocný nebo pod vlivem alkoholu, drog nebo léků.
4. Obsluha nebo uživatel je zodpovědný za nehody nebo rizika jiných osob a jejich majetku.

Pokyny k elektrickým součástem

1. Doporučujeme používat zařízení k omezení zbytkového proudu (RCD) se spouštěcím proudem nepřesahujícím 30mA. Ani s RCD nelze stoprocentně zaručit bezpečnost a je třeba neustále dodržovat bezpečné pracovní postupy. Při každém použití RCD zkontrolujte.
2. Před použitím zkontrolujte, zda není kabel poškozen. Vyměňte ho, pokud jeví známky poškození nebo stárnutí.
3. Sekačku nepoužívejte, pokud jsou elektrické kabely poškozeny nebo opotřebená.
4. Pokud je kabel rozřiznutý nebo pokud je poškozena izolace, okamžitě odpojte dodávku elektrického proudu. Nedotýkejte se elektrických součástí/ kabelu, dokud není dodávka elektrického proudu přerušena. Rozřiznutý nebo poškozený kabel neopravujte. Vyměňte ho za nový.
5. Váš prodlužovací kabel musí být rozvinutý. Svinuté kabely se mohou přehřívat a snižovat tak účinnost vaší sekačky.

6. Kabel udržujte mimo sekačku. Vždy pracujte mimo zdroj elektrického proudu a pohybujte se směrem dopředu a dozadu, nikdy v kruzích.
7. Netahejte kabel kolem ostrých předmětů.
8. Před odpojením zástrčky, konektoru kabelu nebo prodlužovacího kabelu vždy vypněte přívod elektrického proudu.
9. Před svinutím kabelu k uskladnění vypněte sekačku, vytáhněte zástrčku z přívodu elektrického proudu a zkontrolujte elektrický kabel, zda nejsou známky poškození nebo stárnutí. Neopravujte poškozený kabel. Vyměňte ho za nový.
10. Kabel vždy svinujte opatrně. Vyhněte se zkroucení.
11. Při přenášení nadržte sekačku za kabel.
12. Nikdy nerezpojujte jakékoli zásuvkové spoje taháním za kabel.
13. Sekačku připojujte pouze k takovému síťovému napětí, které odpovídá jmenovité hodnotě vyznačené na výrobním štítku.
14. Výrobky Husqvarna mají dvojitou izolaci podle normy EN60335. Zeměnění by nemělo být za žádných okolností spojeno s žádnou částí výrobku.

Napojení na elektrickou síť

1. K napojení na elektrickou síť je možné použít prodlužovací kabel s pohyblivou zásuvkou odolnou proti střikající vodě. Napojení zástrčky na přívodní kabel může provést pouze osoba s příslušnou kvalifikací podle vyhlášky ČÚBP č. 50/1978 Sb. Na přípojovací šňůru se musí použít kabel odpovídající ČSN 34 0350 a ČSN 37 5053. Prodlužovací šňůra nesmí být libovolně dlouhá:
 - pro délku do 40 m vodič s průřezem žil 1mm²
 - pro délku do 50 m vodič s průřezem žil 1,5mm²Používejte kabel HO7RN-F
2. Zásuvka pro připojení vyžinače se doporučuje vybavit dle ČSN 33 2000-4-47 proudovým chráničem (FI), Jehož rozdílový vybavovací proud nepřekročuje 30 mA.

Příprava

1. Při používání výrobku noste pevnou obuv a dlouhé kalhoty.
2. Ujistěte se, že na trávníku nejsou klacky, kamení, kosti, drát nebo suš, mohlo by dojít k jejich odhazování břitem.
3. Než začnete sekačku používat a po nárazu, zkontrolujte, zda není poškozená či opotřebená. Pokud je třeba, proveďte opravu.
4. Vyměňte opotřebená nebo poškozená nůž spolu s jeho spojovacími prvky, aby byla zachována rovnováha.

Použití

1. Sekačku používejte pouze za denního světla nebo při dobrém umělém osvětlení.
2. Vyhněte se použití sekačky v mokré trávě, pokud je to možné.
3. V mokré trávě postupujte opatrně, mohli byste uklouznout.
4. Na svahu noste protiskluzovou obuv.
5. Sekejte ve tvaru terénu svahu, nikdy nepostupujte nahoru a dolů.
6. Při změně směru na svahu postupujte se zvýšenou pozorností. Chod'te, nikdy neběhejte.

Bezpečnostní upozornění

7. Sekání na náspech a svazích může být nebezpečné. Nesekejte na **náspech** a **prudkých** svazích.
 8. Při sekání necouvejte, mohli byste zakopnout.
 9. Nikdy nesekejte trávu přitahováním sekačky k sobě.
 10. Před přesunem sekačky přes jiné povrchy než trávu sekačku vypněte.
 11. Nikdy nepoužívejte sekačku s poškozenými vodičimi plochami anebo bez správně ustavených vodičích ploch.
 12. Neustále udržujte ruce a nohy mimo řezných nástrojů a zvláště při zapínání motoru.
 13. Nenaklánějte sekačku za běhu motoru. Výjimkou je spouštění a vypínání. V těchto případech nenaklánějte sekačku více než je zcela nezbytné a zvedejte pouze tu část, které je mimo dosah obsluhy. Vždy zajistěte, abyste měli obě ruce v provozní poloze před tím, než položíte zařízení zpět na zem.
 14. Nedávejte ruce do blízkosti výsyvky trávy.
 15. Nikdy nezvedejte nebo nepřenášejte sekačku za provozu nebo pokud je stále zapojena k přívodu elektrického proudu.
 16. Zástrčku vytáhněte z přívodu elektrického proudu:
 - před tím, než zanecháte sekačku bez dozoru po jakkoli dlouhou dobu;
 - před čištěním ucpaní;
- před kontrolou, čištěním nebo práci na zařízení;
 - když narazíte na jakýkoli předmět. Vaši sekačku nepoužívejte dokud se neujistíte, že je celá sekačka v bezpečném provozním stavu;
 - když začne sekačka neobvyklým způsobem vibrovat. Přezkoušení a opravu sekačky svěťte odbornému servisu. Nadměrné vibrace mohou být příčinou zranění.

Údržba a uskladnění

1. Udržujte všechny matice a šrouby utažené, abyste zajistili, že je sekačka v bezpečném provozním stavu.
2. Pravidelně kontrolujte koš na trávu, zda není opotřebován nebo poškozen.
3. Z důvodu bezpečnosti vyměňujte opotřebované nebo poškozené části.
4. Používejte pouze náhradní nůž, šroub nože, distanční tělísko a oběžné kolo, které jsou specifikovány pro tento výrobek.
5. Při nastavování sekačky postupujte opatrně, abyste zabránili zachycení prstů mezi pohybující se nůž a pevnými částmi zařízení.

Tepelná pojistka

Motor je chráněn tepelnou pojistkou, která se aktivuje, když dojde k zadření nože nebo přetížení motoru. Když k tomuto dojde, zastavte a vytáhněte zástrčku ze zásuvky. Tepelná pojistka se vrátí do

původního stavu pouze po uvolnění páky zapnutí/vypnutí. Odstraňte překážky a než budete pokračovat v sekání, vyčkejte několik minut, než se tepelná pojistka vrátí do původního stavu.

Demontáž a montáž nože

NEŽ budete provádět demontáž nebo montáž nože, vypněte, vyčkejte, než se nůž přestane otáčet a odpojte ze sítě.

S nožem vždy manipulujte opatrně - ostré hrany by mohly způsobit zranění.

NOSTE RUKAVICE.

Demontáž nože

- R1 - šroub nože R2 - podložka R3 - nůž**
1. Při demontáži nože uchopte nůž pevně rukou v rukavici a francouzským klíčem uvolněte šroub nože otáčením vlevo (**R**).
 2. Vyjměte šroub nože, podložku a nůž. (**R**)
 3. Zkontrolujte na poškození a je-li potřeba vyčistěte.
 4. Pokud bude těžké nůž vyjmout, vložte šroubovák (**S1**) do otvoru (**S2**), aby se zablokoval pohon a poté klíčem uvolněte

šroub nože otáčením klíčem vlevo. Před spuštěním sekačky se ujistěte, že je šroubovák vytažený.

Kovový nůž vyměňte po 50 hodinách sekání nebo 2 letech, podle toho, co nastane dříve - bez ohledu na jeho stav. Pokud je nůž prasklý nebo poškozený, vyměňte ho za nový.

Montáž nože

1. Nasuňte nůž na hřídel tak, aby ostré hrany nože směřovaly mimo hřídel.
2. Zasuňte šroub nože skrze podložku a nůž.
3. Uchopte nůž pevně rukou v rukavici a utáhněte pevně šroub nože klíčem. Nepřetahujte.

Informace Týjající se Životního Prostředí

- Při likvidaci výrobku na konci jeho životnosti je nezbytné zachovávat doporučené postupy s ohledem na ochranu životního prostředí.
- V případě nutnosti Vám bližší informace o likvidaci podá příslušný místní úřad.



Tento symbol na výrobku nebo na obalu znamená, že s výrobkem nelze nakládat jako s odpadem domácnosti. Výrobek je třeba odnést do příslušného sběrného místa k recyklaci elektrických a elektronických zařízení.

Zajištěním řádné likvidace výrobku pomůžete předejít potenciálním záporným vlivům na životní prostředí a lidské zdraví, které by se mohly projevit v případě likvidace tohoto výrobku nepatřičným způsobem. Podrobnější informace o recyklaci tohoto výrobku si vyžádejte na Vašem obecním úřadu, od firmy zabývající se likvidací domácího odpadu anebo v prodejně, kde jste výrobek zakoupili.

Servisní doporučení

- Každý výrobek je identifikován jedinečným stříbro-černým typovým štítkem.
- Důrazně doporučujeme provádět servis vašeho zařízení nejméně každých dvanáct měsíců a častěji, pokud zařízení používáte k profesionální aplikaci.

Záruka a záruční politika

Pokud bude během záruční doby shledána vada kteréhokoliv dílu způsobená chybnou výrobou, firma Husqvarna Outdoor Products prostřednictvím svého autorizovaného servisního střediska poskytne zákazníkovi bezplatnou opravu nebo výměnu za předpokladu, že:

- Vada je nahlášena přímo autorizované opravně.
 - Je předloženo potvrzení o nákupu.
 - Vada není způsobena nesprávným používáním, nedbalostí nebo nesprávným nastavením uživatelem.
 - K vadě nedošlo běžným opotřebením.
 - Na zařízení nebyl proveden servis nebo opravy, nebylo demontováno a nebyly na něm prováděny změny osobou, která není autorizovaná firmou Husqvarna Outdoor Products.
 - Zařízení nebylo zapůjčováno.
 - Zařízení je ve vlastnictví původního kupujícího.
 - Zařízení nebylo používáno ke komerčním účelům.
- Tato záruka je dodatkem k zákonným právům zákazníka a žádným způsobem tato práva neomezuje.

Poruchy z následujících důvodů nejsou kryty, proto je důležité přečíst si pokyny v příručce operátora a porozumět, jak postupovat při obsluze a údržbě zařízení:

Závady, které záruka nepokrývá:

- * Vady důsledkem nenahlášení počáteční vady.
- * Vady důsledkem náhlého nárazu.
- * Poruchy vzniklé nepoužíváním výrobku v souladu s pokyny a doporučeními uvedenými v příručce operátora.
- * Zařízení, která jsou zapůjčována, tato zato záruka nekryje.
- * Dále uvedené díly jsou považovány za díly, které se opotřebovávají a jejich životnost závisí na pravidelné údržbě, a proto nejsou běžně předmětem platného nároku na náhradu škody podle záruky: nože, elektrický přívodní kabel
- * **Pozor!** Firma Husqvarna Outdoor Products nepřijímá zodpovědnost podle této záruky za vady způsobené zcela nebo částečně, přímo nebo nepřímo instalací nebo výměnou částí nebo instalací dodatečných částí, které nejsou vyrobeny nebo schváleny firmou Husqvarna Outdoor Products a nebo pokud bylo zařízení jakýmkoli způsobem modifikováno.

CZ - TECHNICKÁ DATA

Šířka záběru	32 cm
Napětí	230V
Příkon	1200 W
Posuv struny	automatický
Hmotnost bez obalu	9.1 kg

Likvidace stroje po skončení jeho životnosti

V souladu s platnými předpisy o odpadech a ochraně životního prostředí je třeba zachovat doporučené postupy likvidace jednotlivých (kovových, plastových) částí stroje, se kterými Vás seznámí nejbližší autorizované servisní místo.

Bezpečnostne Predpisy



Pokud se výrobek nepoužívá řádným způsobem, může být nebezpečný! Výrobek může způsobit vážné zranění operátora a jiných osob. Výstražná upozornění a bezpečnostní pokyny je třeba dodržovat, aby byla zajištěna přiměřená bezpečnost a efektivnost při používání výrobku. Operátor zodpovídá za dodržování výstražných upozornění a bezpečnostních pokynů uvedených v této příručce a na výrobku.

Vysvetlivky symbolov na vašom výrobku



Upozornenie



Starostlivo si prečítajte návod na obsluhu.



Počas kosenia vždy udržiavajte kosačku na zemi. Nakláňaním, alebo zdvíhaním kosačky môže dôjsť k odletovaniu kameňov.



Okolostojace osoby udržiavajte mimo dosahu. Nekoste, ak sú ľudia (najmä deti, alebo zvieratá) na kosenej ploche.



Vypnite! Vytiahnite zástrčku z elektrickej siete pred nastavovaním, čistením, alebo pri zamotanom či poškodenom kábli. Kábel udržiavajte mimo dosahu čepele.



Dávajte si pozor na poranenia rúk a prstov na nohách. Nekladte ruky alebo nohy do blízkosti rotujúcej čepele.



Kábel od zdroja elektrickej energie držte mimo rezných plôch

Všeobecné pokyny

1. Nikdy nedovoľte deťom, alebo osobám neoboznameným s týmto návodom používať kosačku. Miestne predpisy môžu obmedziť vek obsluhujúcej osoby.
2. Kosačku používajte iba tak a na také práce, ktoré sú opísané v tomto návode.
3. Nikdy neobsluhujte kosačku keď ste unavený, chorý, pod vplyvom alkoholu, drog, alebo liekov.
4. Obsluhujúca osoba, alebo užívateľ je zodpovedný za nehody a riziká spôsobené iným osobám a ich majetku.

Elektrické pokyny

1. Doporučujeme použiť Residual Current Device R.C.D. (zariadenie zostatkového prúdu) s maximálnou hodnotou prúdu 30 mA. Stopercentná bezpečnosť nemôže byť garantovaná ani s inštalovaným R.C.D. Preto je nevyhnutné vždy dodržiavať bezpečnosť práce. R.C.D. skontrolujte pri každom použití.
2. Pred použitím skontrolujte kábel, či nie je poškodený. Vymeňte ho, ak zbadáte znaky poškodenia, alebo zostatkovia.
3. Kosačku nepoužívajte, ak sú elektrické káble poškodené, alebo opotrebované.
4. Okamžite odpojte z elektrickej siete ak sa prerazal kábel, alebo porušila izolácia. Nedotýkajte sa elektrického kábla, kým nie je odpojený zo zdroja elektrického napätia. Rozrezaný, alebo poškodený kábel neopravujte. Nahraďte ho novým.
5. Predlžovací kábel musí byť rozvinutý. Navinuté káble sa môžu prehrievať a znižovať účinnosť

kosačky.

6. Kábel udržiavajte mimo dosahu kosačky. Vždy pracujte vo vzdialenosti od zdroja napájania a kosačkou pohybujte tam a späť, nikdy nekoste v kruhoch.
7. Kábel neťahajte okolo ostrých predmetov.
8. Vždy vytiahnite zástrčku z elektrickej siete pred odpojením káblového konektora, alebo predlžovacieho kábla.
9. **Pred** navinutím kábla na uskladnenie vypnite kosačku, vytiahnite zástrčku zo siete a skontrolujte napájaci elektrický kábel či nie je poškodený, alebo starý. Poškodený kábel neopravujte, nahraďte ho novým.
10. Vždy opatrne navíňte kábel, vyhnete sa zauzleniu.
11. Výrobok nikdy nepremiestňujte ťahaním za kábel.
12. Pri odpájaní kábla neťahajte za kábel, ale za koncovku.
13. Prístroj je dovolené pripájať iba na striedavý prúd o napätí, ktoré je uvedené na štítku.
14. Výrobky firmy Husqvarna sú dvojnásobne bezpečnostne napojené na EN60335. Za žiadnych okolností nesmie byť uzemnenie napojené ku žiadnej časti tohoto výrobku.

Kábel

Používajte výhradne káble 1,00 mm² v maximálnej dĺžke 40 metrov.

Maximálne parametre:

Kábel 1,00 mm², 10 A, 250V AC

1. Hlavné aj predlžovacie káble sú v predaji v miestnom servisnom stredisku záhradných výrobkov Husqvarnu.
2. Používajte výhradne káble určené pre vonkajšie použitie.

Príprava

1. Pri použití výrobku noste vždy pevnú obuv a dlhé nohavice.
2. Skontrolujte či na trávniku nie sú palice, kamene, kosti, drôty, alebo úlomky ktoré by mohli byť čepeľou vyhodené do okolia.
3. Pred použitím stroja a po akejkoľvek manipulácii s ním, skontrolujte, či stroj nie je opotrebovaný alebo poškodený a preveďte potrebné opravy.
4. Opotrebovaný, alebo poškodený čepele vymeňte spolu s patričnými, upínacími súčiastkami, aby bola zachovaná rovnováha.

Použitie

1. Kosačku používajte iba počas dňa, alebo za dobrého umelého osvetlenia.
2. Ak je to možné vyhnete sa používaniu kosačky na mokrej trávě.
3. Dávajte si pozor na mokrej trávě - mohli by ste sa šmyknúť.
4. Zvýšená starostlivosť o obuv je potrebná na svahoch . Noste protišmykovú obuv.
5. Koste naprieč svahu nikdy nie hore a dolu.
6. Zvýšená opatnosť je potrebná pri zmene smeru kosenia na svahoch. Kráčajte, nikdy nebežte.
7. Kosenie na brehoch a svahoch môže byť nebezpečné. Kosačku nepoužívajte na **brehoch** riek alebo na **strmých** svahoch.
8. Pri kosení nečúvajte, mohli by ste zakopnúť.

Bezpečnostne Predpisy

9. Nikdy nekoste trávu ľahaním kosačky smerom k sebe.
10. Kosačku vypnite predtým, ako ju budete tlačiť po netrávnatých povrchoch.
11. Nikdy neobsluhujte kosačku s poškodenými krytmi, alebo bez krytov.
12. Vždy, a obzvlášť pri štartovaní motora, sa nedotýkajte ani rukami ani nohami rezných častí stroja.
13. Za chodu motora kosačku nenakláňajte, okrem zapínania a vypínania. V tomto prípade ju nenakloňte viac než absolútne nevyhnutné a zdvihnite iba časť, ktorá je vzdialená od obsluhujúcej osoby. Pred položením kosačky na zem skontrolujte či máte obe ruky na miestach určených na obsluhovanie.
14. Nekladte ruky do blízkosti odvodu pokosenej trávy
15. Kosačku nikdy nezdvíhajte alebo neprenášajte za chodu, alebo keď je pripojená do siete.
16. V nasledovných prípadoch vyťahnite zástrčku zo siete:
 - pred ponechaním kosačky bez dozoru na akúkoľvek dobu
 - pred čistením upchatia
 - pred kontrolou, čistením, alebo prácou na zariadení
 - ak narazíte na predmet kosačku nepoužívajte až kým si neoveríte jej prevádzky schopnosť
 - ak začne kosačka abnormálne vibrovať okamžite ju skontrolujte. Nadmerná vibrácia môže spôsobiť zranenie.

Údržba a uskladňovanie

1. Udržujte všetky matice, svorníky a skrutky utiahnuté, aby ste mali istotu, že kosačka je v dobrom pracovnom stave.
2. Často kontrolujte schránku na trávu, či nie je opotrebovaná, alebo poškodená.
3. Kôli bezpečnosti vymieňajte opotrebované, alebo poškodené súčiastky.
4. Používajte iba náhradné čepele, svorníky, rozpery a rotory určené pre tento výrobok.
5. Pri nastavovaní dávajte pozor, aby nedošlo k pricviknutiu prstov medzi pohybujúce sa čepele a nepohyblivé časti stroja.

Funkcia vypnutie pri prehriatí

Motor je proti prehriatiu chránený funkciou vypnutia pri prehriatí, ktoré sa aktivuje vtedy, keď sa čepeľ zasekne, alebo ak je motor preťažený. Ak sa tak stane, stroj vypne a odpojí ho od zdroja elektrickej energie. Funkcia vypnutia pri prehriatí sa znovu

nastaví, keď sa uvoľní štartovacia / vypínacia páka. Vyčistite zablokované miesta a pár minút počkajte, kým sa funkcia vypnutia pri prehriatí znovu nastaví. Potom pokračujte v kosení.

Odstránenie a nastavenie noža

PREDTÝM, ako začnete vyberať, prípadne vkladať nôž, stroj vypnite, počkajte, kým sa nôž úplne nezastaví a odpojte stroj od zdroja elektrickej energie. S nožom vždy zaobchádzajte opatrne – keďže ostré hrany môžu spôsobiť poranenie. POUŽÍVAJTE RUKAVICE.

Odstránenie noža

R1 – skrutka noža R2 – tesnenie

R3 – nôž

1. Nôž vyberiete tak, že ho pevne pridržíte rukou v rukavici a pomocou kľúča uvoľníte skrutku noža otáčaním v protismere hodinových ručičiek. **(R)**
2. Vyberte skrutku noža, tesnenie a nôž. **(R)**
3. Skontrolujte, či nie sú poškodené a v prípade

potreby ich vyčistite.

4. Ak sa nôž nedá vybrať, vsuňte skrutkovač **(S1)** do otvoru **(S2)**, zaistite otáčanie, potom použite kľúč a uvoľníte skrutku otočením v protismere hodinových ručičiek. Pred zapnutím stroja skontrolujte, či ste vybrali skrutkovač.

Bez ohľadu na stav noža tento po 50 hodinách kosenia alebo po 2 rokoch (čo nastane skôr) vymeňte za nový.

Založenie nového noža

1. Nôž zasunúť na hriadeľ ostroú hranou smerujúcou preč od hriadeľa.
2. Skrutku noža zasunúť do tesnenia a do noža.
3. Nôž držte pevne rukou v rukavici a pevne zatiahnite skrutku noža pomocou kľúča. Nezatahujte príliš.

Informácie Ohľadne Ochrany Životného Prostredia

- Pri produktoch s limitovanou životnosťou je nutné brať do úvahy ochranu životného prostredia.
- V prípade potreby získania informácií o likvidácii odpadu, kontaktujte miestny úrad.



Symbol  na výrobku alebo na jeho obale označuje, že výrobok sa nesmie považovať za domáci odpad, a musí sa odovzdať do príslušného zberného centra, kde sa zrecykluje jeho elektrické a elektronické zariadenie.

Zabezpečením správneho skartovania výrobku prispějete k prevencii potenciálnych negatívnych následkov na životné prostredie a zdravie človeka, ktoré mohli byť zapríčinené nesprávnou likvidáciou tohto výrobku. Ďalšie informácie o recyklovaní tohto výrobku sa dozviete na miestnom úrade, v organizácii, ktorá zabezpečuje likvidáciu domáceho odpadu alebo v predajni, kde ste výrobok kúpili.

Servisné rady

- **Váš výrobok je označený originálnym štítkom striebornej a čiernej farby.**
- **Vysoko doporučujeme kontrolovať stav stroja minimálne každých dvanásť mesiacov, častejšie pri profesionálnom použití stroja.**

Záruka a záručná politika

Firma Husqvarna Outdoor Products prostredníctvom svojich autorizovaných servisných stredísk vykoná opravu, alebo výmenu poškodeného výrobku bezplatne ak uplatní zákazník svoj nárok v čase platnosti záručnej doby a sú splnené nasledovné podmienky:

- a) závrada je nahlásená okamžite u predajcu výrobku
- b) bol predložený riadne vyplnený záručný list a pokladničný doklad
- c) závrada nebola spôsobená nesprávnym používaním, nedbalosťou alebo chybným nastavením zo strany užívateľa
- d) závrada nenastala následkom bežného opotrebovania
- e) stroj nebol nastavovaný, opravovaný, alebo rozoberaný nikým iným ako osobou autorizovanou firmou Husqvarna Outdoor Products
- f) stroj nebol nikdy prenajímaný
- g) stroj je stále vo vlastníctve pôvodného majiteľa (kupujúceho)
- h) stroj nebol používaný mimo územia Slovenskej republiky
- i) stroj nebol používaný na komerčné účely

Závady ktoré sú uvedené nižšie nespádajú do záruky a preto je veľmi dôležité aby ste si prečítali pokyny uvedené v návode na použitie zakúpeného stroja a dokonale porozumeli jeho obsahu z hľadiska ovládania a údržby.

Záruka sa nevzťahuje na nasledovné závady:

- 1) Výmena vyžínacieho lanka.

- 2) Závady, ktoré nastanú v dôsledku neohlásenia počiatkovej závady.
- 3) Závady, ktoré vznikli následkom nárazu na cudzí predmet
- 4) Závady, ktoré vzniknú v dôsledku nepoužívania výrobku v súlade s pokynmi a doporučeniami, ktoré sú uvedené v návode na použitie stroja.
- 5) Škody vzniknuté ohňom, nehodou, odcudzením, zničením, alebo zanedbaním starostlivosti o výrobok. Na škody vzniknuté nesprávnou inštaláciou, úpravou alebo pozmenením technických parametrov stroja a na škody vzniknuté prepravou od alebo k zákazníkovi.
- 6) Pri neoprávnenej zmene údajov v záručnom liste.
- 7) Pri preťažení výrobku

Nasledujúce položky sú považované za spotrebné diely u ktorých dochádza počas prevádzky k opotrebovaniu a ich životnosť závisí od pravidelnej údržby a preto sa na ne nevzťahujú záručné podmienky: čepele, elektrický kábel.

Upozornenie: Firma Husqvarna Outdoor Products nepreberá akúkoľvek zodpovednosť z titulu záruky za poruchy alebo škody, ktoré vznikli v dôsledku výmeny časti stroja alebo montáž takého príslušenstva k stroju, ktoré nebolo vyrobené alebo schválené firmou Husqvarna Outdoor Products, alebo boli spôsobené akoukoľvek nepovolenou úpravou stroja.

Prepravné doprava alebo cestovné náklady nie sú predmetom tejto záruky.

Varnostna navodila



V primeru, da Vašega izdelka ne boste uporabljali v skladu s temi navodili, je le-ta lahko nevaren! Vaš izdelek lahko povzroči resne poškodbe uporabniku in drugim osebam, zato je potrebno upoštevati vsa opozorila in varnostne napotke, da bi se zagotovila ustrezna varnost in učinkovitost med njegovo uporabo. Uporabnik je odgovoren za to, da se upoštevajo opozorila in varnostni napotki navedeni v tem priročniku in na proizvodu samem.

Razlaga Simbolov na Vašem proizvodu



Opozorilo



Preberite navodila za uporabo in se prepričajte, da razumete vse kontrolne funkcije in njihovo delovanje.



Kosilnica mora med košnjo prilegati tlem. Ob nagibanju ali dvigovanju kosilnice lahko pride do izmeta kamenja.



Opazovalci naj se oddaljijo od kosilnice med košnjo. Ne kosite dokler so ljudje, posebno otroci ali domače živali v področju košnje.



Preden nastavljate, čistite ali advijate kabel, ali pa če ugotovite, da je kabel poškodovan, nemudoma izključite električni tok. Pazite, da ne pride kabel v območje rezila.



Pazite, da ne približate rezilu prstov na rokah ali nogah. Ne približujte se vrtečemu rezilu z rokami ali nogami.



Napajalni kabel naj ne bo v dosegu ostrih predmetov

Splošna navodila

- Otrokom in odraslim, ki niso seznanjeni z temi navodili ne dovolite uporabe kosilnice. Lokalni predpisi lahko omejujejo starost uporabnika.
- Kosilnico uporabljajte samo po postopkih in v namene kot so opisani s teh navodili.
- Kosilnice ne uporabljajte, če ste utrujeni, bolani ali ste uživali alkohol, droge ali zdravila.
- Uporabnik ali upravljalca je odgovoren za nesreče ali ogrožanje drugih oseb ali njihove lastnine.

Elektrika

- Priporoča se uporaba varnostne naprave (R.C.D.) s presegom 30mA. Tudi z uporabo varnostne naprave 100% varnost ne more biti zagotovljena, zato se pri vsaki uporabi kosilnice držite navodil za varno delo. Neoporečnost varnostne naprave R.C.D. preverite pred vsako uporabo.
- Če opazite znake okvare ali znake ostarelosti kabla, ga pred uporabo kosilnice takoj nadomestite z novim.
- Kosilnice ne uporabljajte, če je električni kabel poškodovan ali izrabljen.
- Takoj izključite električni tok, če je kabel prerezan ali je poškodovana izolacija. Ne dotikajte se električnega kabla dokler ne izključite električnega toka. Prerezan ali poškodovan kabel ne popravljajte. Zamenjajte ga z novim.
- Vaš podaljšek ne sme biti zavil. Zaviti kabli se lahko segrejejo in zmanjšajo učinkovitost Vaše kosilnice.
- Kabel ne približujte kosilnici. Vlečite ga vedno za

seboj. Kosite v smeri od in proti priključeneu mestu kabla in nikoli krožno.

- Ne vlečite kabla okoli ostrih predmetov.
- Predno izključite vtičnik, kabelski priključek ali podaljšek izključite električni tok.
- Predn navijete kabel za shranitev ga preglejte, da ni poškodovan ali postaran. Poškodovanega kabla ne popravljajte ampak ga zamenjajte z novim.
- Kabel vedno previdno zvijte in pazite, da ga ne prepognete.
- Kosilnice nikoli ne prenašajte tako, da jo držite za kabel.
- Ne vlečite električnega kabla potem, ko ste ga izključili iz vtičnice.
- Uporabljajte samo električno napetost navedeno na napisni tablici.
- Proizvodi Husqvarna so v skladu z Britanskim standardom EN60335 dvojno izolirani. Kabel za ozemljitev ne sme biti povezan z nobenim delom nobene naprave in sicer pod nobenim pogojem.

Kabli

Uporabljajte samo kable s presekom 1.00mm² do 40 metrov dolžine.

Maximalna zmoglost :

Kabel debeljine 1.00mm² potrebuje 10amperov in 250 voltov AC

- Električni kabli in podaljški so na razpolago v pooblaščenih Husqvarna servisih za izdelke uporabne na prostem.
- Uporabljajte samo podaljške kablov, ki so posebno pripravljene za uporabo na prostem.

Priprava

- Med uporabo tega aparata bodite vedno obuti v čvrsto obutev in nosite dolge hlače.
- Pred košnjo odstranite s trate palice, kamne, kosti, žico in odpadke, na katere bi lahko naletoelo rezilo.
- Pred uporabo ali po kakršnemkoli trku aparata (udarec ali padec aparata), se prepričajte, da aparat ni obrabljen ali poškodovan in ga po potrebi popravite.
- Obrabljena ali poškodovana rezila zamenjajte skupaj z njihovo pritrjevalno garnituro zato, da se obdrži ravnotežje.

Uporaba

- Kosilnico uporabljajte samo pri dnevni svetlobi ali zelo močni razsvetljavi.
- Če je le mogoče, se izogibajte košenju mokre trave.
- Na mokri travi Vam lahko spodrsne, zato bodite previdni.
- Posebno pazite na pobočjih in obujete nedrsečo obutev.
- Kosite prečno po pobočju, nikoli navzdol in navzgor.
- Bodite izredno previdni, kadar menjate smer na pobočju. S kosilnico hodite počasi, ne tekajte.
- Košnja na obrežjih in pobočjih je lahko nevarna. Ne kosite na **bregovih** ter **strmih** pobočjih.
- Med košnjo ne hodite vzvratno, lahko se spotaknete.
- Nikoli ne kosite travo tako, da bi kosilnico vlekli

Varnostna navodila

- proti sebi.
10. Ugasnite kosilnico predno jo potegnete preko netravnih površin.
 11. Nikoli ne uporabljajte kosilnice s poškodovanimi ščitniki ali brez nameščenih ščitnikov.
 12. Z rokami in nogami se ne približujte rezilnim delom aparata, posebno pri vžiganju motorja.
 13. Ne nagibajte kosilnico medtem ko motor teče, razen pri zagonu in ustavitvi. V tem primeru ne nagnite kosilnice bolj, kot je absolutno potrebno in dvignite samo del, ki je oddaljen od upravljalca. Predno položite napravo na tla se vedno dobro prepričajte, da sta obe ročki v pogonski legi
 14. Z rokami se ne približujte kanalu za izmet trave.
 15. Nikoli ne dvigujte ali prenašajte kosilnice, ko je v pogonu ali, ko je še priključena na električni tok.
 16. Potegnite priključni kabel iz vtičnice:
 - preden pustite kosilnico brez nadzorstva za daljši ali krajši čas.
 - preden očistite zamašitev.
 - preden pregledujete, čistite ali delate na napravi.
- če pri delu zadanete na trd predmet. Prenehajte z delom in se prepričajte, da je kosilnica še varna za delo.
 - če kosilnica prekomerno vibrira, prenehajte s košnjo in ugotovite vzrok. Prekomerno vibriranje lahko povzroči poškodbo.

Vzdrževanje in shranjevanje

1. Tesno privijte vse vijake (matične in navadne) in matice, da ste sigurni, da je kosilnica pripravljena za varno delovanje.
2. Zbiralnik za travo pregledajte pogosto, da nista obrabljen ali izrabljen.
3. Pravočasno zamenjajte obrabljene ali poškodovane dele
4. Uporabite originalne nadomestne dele, ki so specifikirani za ta proizvod: rezilo, pritrdilni vijak rezila, distančnik in pogonsko kolo.
5. Med nastavljanjem kosilnice pazite, da se s prsti ne zagozdite med rezilo in ohišje.

Toplotno prekinjalo

Motor je zaščiten s toplotnim prekinjalom, ki se aktivira, kadar se zagozdi rezilo ali ob preobremenitvi motorja. Kadar se to zgodi, zaustavite napravo in izklopite vtič iz napajanja. Toplotno prekinjalo se bo

ponastavilo le ob izklopu stikala za zagon/zaustavitev. Odstranite morebitno oviro in počakajte nekaj minut, da se toplotno prekinjalo ponastavi; preden nadaljujete z uporabo kosilnice.

Odstranjevanje in nameščanje rezila

PREDEN poskusite odstraniti ali ponovno namestiti rezilo, izklopite napravo, počakajte, da se rezilo neha vrteti, in jo nato izklopite še iz električnega napajanja. Z rezilom vedno ravnajte previdno – ostri robovi lahko povzročijo poškodbe. UPORABLJAJTE ROKAVICE.

Odstranjevanje rezila

R1 – sornik rezila; R2 – tesnilo; R3 – rezilo

1. Sornik rezila odstranite tako, da rezilo trdno držite z roko (pri tem opravilu morate nujno nositi rokavice), s ključem za vijake pa sornik rezila vrtite v nasprotni smeri urnega kazalca in ga tako odvijte (**R**).
2. Odstranite sornik rezila, tesnilo in rezilo. (**R**)
3. Preverite, ali je prišlo do kakšnih poškodb, in po potrebi očistite.
4. Če je rezilo težko odstraniti, vstavite izvijač (**S1**) v odprtino (**S2**) (tako boste blokirali

pogon), nato pa s ključem za vijake vrtite sornik rezila v nasprotni smeri urnega kazalca in ga tako odvijte. Pred vklopom naprave poskrbite, da boste izvijač zagotovo odstranili. **Ne glede na to, v kakšnem stanju je kovinsko rezilo po 50 urah košnje ali po dveh letih (odvisno od tega, katero obdobje nastopi prej), ga morate po preteku tega obdobja obnoviti. Če je rezilo počeno ali poškodovano, ga zamenjajte z novim. Nameščanje rezila**

1. Namestite rezilo na gred tako, da bodo njegovi ostri robovi obrnjeni stran od gredi.
2. Potisnite sornik rezila skozi tesnilo in rezilo ter tako ponovno sestavite sklop.
3. Rezilo trdno držite z roko (pri tem opravilu morate nujno nositi rokavice) in čvrsto privijte sornik rezila s ključem za vijake. Pazite, da ga ne boste privili preveč.

Ekološki Podatki

- Kadar se nameravate znebiti proizvoda, ki je odslužil svojo delovno dobo, morate biti pozorni na varstvo okolja.
- Če je potrebno, se za informacije o tem obrnite na občino.



Znak na produktu ali na njegovi embalaži označuje, da se s tem produktom ne sme ravnati kot z gospodinjstskimi odpadki. Namesto tega ga je potrebno oddati na ustrezno zbirno mesto, kjer reciklirajo električno in elektronsko opremo.

Z ustreznim odlaganjem tega produkta boste pomagali preprečiti možne negativne posledice za okolje in človeško zdravje, ki bi bile v nasprotnem povzročene. Glede podrobnosti o recikliranju tega produkta prosimo kontaktirajte vaš občinski svet, komunalno podjetje ali trgovino, kjer ste produkt kupili.

Priporočila servisiranja

- **Vaš aparat je posebno prepoznaven po srebrnem in črnem znaku kvalitete proizvoda.**
- **Priporočamo vam, da napravo servisirate vsaj enkrat na leto, pri profesionalni uporabi pa pogosteje.**

Garancija & polica garancije

Če bi se v garancijski dobi pokazalo, da je kateri od delov aparata pokvarjen in je okvara posledica napake v proizvodnji, bo pooblaščen servis Husqvarna aparatov za uporabo na prostem, brezplačno popravil ali zamenjal okvarjeni del.

- a) da, napako prijavite direktno pooblaščenemu servisu.
 - b) predložite dokazilo o nakupu .
 - c) da, napaka ni vzrok nepravilne uporabe, malomarnosti ali napačne nastavitve.
 - d) da, napaka ni posledica naravne obrabe.
 - e) da, je bila naprava servisirana, popravljena, razstavljena ali drugače strokovno vzdrževana le od osebe pooblaščenice od firme Husqvarna Outdoor Products.
 - f) da, naprava ni bila na posodo
 - g) da, je naprava last prvotnega kupca
 - h) da naprava ni bila uporabljena v tržne namene.
- * Ta dodatek h garanciji nikakor ne zmanjšuje kupčevih zakonitih pravic.

Okvare v zvezi z vzroki navedenimi spodaj ta priročnik ne pokriva, zato je pomembno, da si preberete navodila v **Priročniku za uporabo**, da boste lahko razumeli upravljanje z Vašim proizvodom in njegovo ustrezno vzdrževanje:

Okvare, ki jih garancija ne pokriva

- * okvare, ki so nastale vsled nepravočasne prijave prvotne okvare.
 - * okvare zaradi nenadnega udarca.
 - * Okvare, ki nastanejo kot posledica neustrezne uporabe proizvoda in neupoštevanja navodil in priporočil, ki jih vsebuje priročnik za uporabo.
 - * naprave, ki se uporabljajo za izposojanje.
 - * Naslednji rezervni deli se smatrajo za potrošni material katerega življenjska doba je odvisna od rednega vzdrževanja in ne predstavljajo osnovo za garancijski zahtevek: rezila, električni kabel
- * **Opozorilo**
Husqvarna Outdoor Products ne prevzame garancijske odgovornosti za okvare povzročene v celoti ali delno, direktno ali indirektno z zamenjavo nadomestnih ali dodatnih delov, ki niso proizvedeni ali potrjeni kot originalni deli Husqvarna Outdoor Products. Garancijska odgovornost preneha tudi če je bila naprava kakorkoli predelana.

Saugumas



Naudojantis netinkamai, gaminys gali būti pavojingas! Jis gali sunkiai sužeisti naudotoją ir kitus. Turi būti laikomasi visų perspėjimų ir saugos reikalavimų, norint užtikrinti gaminio saugumą ir efektyvumą. Asmuo, besinaudojantis mašina, yra atsakingas už šioje instrukcijoje esančių perspėjimų ir saugos reikalavimų laikymąsi. Niekada nesinaudokite gaminiu, jei neteisingai pritvirtinta gamintojo žolės dėžė, ar apsaugos įtaisai.

Ant mašinos esančių simbolių paaiškinimai



Įspėjimas



Norint suprasti visų nustatymų paskirtį, įdėmiai perskaitykite visas instrukcijas.



Naudojantis gaminiu, visada laikykite jį ant žemės. Pakreipus, ar pakėlus gaminį, gali išlėkti akmenys.



Pašaliniai asmenys turi laikytis atokiai. Nesinaudokite mašina, kai šalia yra vaikai, ar naminiai gyvūnai.



Išjunkite! Ištraukite kištuką prieš reguliavimą, valymą, arba, jei laidas yra susipainiojęs, ar pažeistas. Laidą laikykite toliau nuo judančių dalių.



Saugokite pėdas ir rankas nuo supjaustymo. Nelaikykite rankų, ar delnų, arti besisukančios geležtės.



Maitinimo kabelį laikykite atokiau nuo aštrių daiktų

Bendra

1. Niekada neleiskite vaikams, arba žmonėms, naudotis šiuo gaminiu, kurie nėra susipažinę su jo naudojimo instrukcijomis. Vietiniai įstatymai gali riboti mašinos naudotojo amžių.
2. Visada naudokite gaminį pagal paskirtį, aprašytą šiose instrukcijose.
3. Niekada nesinaudokite mašina pavargę, sergantys, ar apsvaigę nuo alkoholio, narkotikų ar vaistų.
4. Mašinos naudotojas yra atsakingas už nelaimės, ar pavojus, sukeltus kitiems žmonėms, ar jų nuosavybei.

Elektra

1. Britanijos standartų institutas rekomenduoja naudoti srovės nuotėkio rėlę (R.C.D.) , kuri automatiškai išjungs įtampą, atsiradus mažiausiam 30mA nuotėkiui. Net jei ir yra įrengtas R.C.D., 100% apsauga nėra garantuojama, todėl visada reikia stengtis dirbti saugiai. Patikrinkite R.C.D. kiekvieną kartą ja naudojantis.
2. Prieš naudojant, patikrinkite, ar nepažeistas laidas ir jį pakeiskite, jei yra pažeidimų, ar nusidėvėjimo ženklų,
3. Nenaudokite laidų, jei jie yra pažeisti, ar nusidėvėję.
4. Greitai išjunkite iš elektros šaltinio, jei laidas perpjautas, ar yra sugadinta įranga. Nelieskite elektros laido, kol neišjungtas

- elektros šaltinis, Netaisykite ir nepjaukite pažeisto laido. Pakeiskite jį nauju.
5. Prailginimo laidas turi būti išvyniotas. Suvynioti laida gali perkaisti ir sumažinti gaminio našumą.
6. Laidą laikykite atokiau nuo gaminio, visada dirbkite toliau nuo elektros, judėdami aukšтын žemyn, o ne ratais.
7. Netraukite laido šalia aštrių objektų.
8. Visada išjunkite pagrindinį elektros šaltinį, prieš ištraukiant bet kurį kištuką, laido jungtis, ar prailginimo laidą.
9. Prieš suvyniodami elektros laidą, išjunkite, ištraukite kištuką iš šaltinio ir patikrinkite, ar jis nepažeistas ir nesusidėvėjęs. Netaisykite pažeisto laido, pakeiskite jį nauju. Naudokite tiktai Flymo laidus.
10. Laidą vyniokite atsargiai, venkite užsilenkimų ir susisukimų.
11. Niekada netraukite gaminio naudojantis laidu.
12. Netraukite laido, norėdami ištraukti kištuką,
13. Naudokite tiktai kintamos srovės maitinimo šaltinį, parodytą ant gaminio klasės etiketės.
14. Flymo gaminiai yra dvigubai apsaugoti pagal EN60335. Jokiais būdais negalima prijungti įžeminimą prie bet kurios gaminio dalies.

Laidai

Naudokite tik 1.00mm² skersmens laidą iki 40m ilgio daugiausiai.

Didžiausi duomenys:

1.00 mm² skersmens laidas 10A 250V kintama srovė

1. Elektros šaltinio laidas ir prailginimus galima įsigyti vietiniame serviso centre.
2. Prailginimo laidai turi būti skirti naudoti lauke.

Pasiruošimas

1. Naudojantis įrenginiu, visada nešiokite tvirtą avalynę ir ilgas kelnes.
2. Įsitikinkite, kad pievelėje nėra pagalių, akmenų, kaulų, vielų ir nuolaužų; jie gali būti išmesti geležtės.
3. Prieš naudojant mašiną po susidūrimo, patikrinkite, ar nėra susidėvėjimo, ar žalos, ir sutaisykite, jei reikia.
4. Susidėvėjusias, ar pažeistas geležtes pakeiskite kartu su jų pritvirtinimų rinkiniu, taip išlaikant pusiausvyrą.

Naudojimas

1. Naudokite gaminį tiktai dienos šviesoje, arba, esant geram dirbtiniam apšvietimui.
2. Kur įmanoma, venkite gaminio naudojimą šlapioje žolėje..
3. Atsargiai dirbkite ant šlapios žolės, nes galite prarasti pėdas.
4. Būkite ypatingai atsargūs ant šlaitų, nešiokite neslystančią avalynę.
5. Mašiną valdykite išilgai šlaitų, o ne aukšтын – žemyn.
6. Būkite labai atsargūs keisdami kryptį ant šlaitų. Visada eikite, o ne bėkite.

Saugumas

7. Naudojimasis ant skardžių ir šlaitų gali būti pavojingas. Nenaudokite mašinos ant skardžių ar stačių šlaitų.
8. Pjaunant neikite atbulomis, nes galite suklypti.
9. Niekada nepjaukite žolės, traukiant mašiną į save.
10. Prieš stumiant gaminį kitais paviršiais nei žolė, išjunkite jį.
11. Niekada nenaudokite mašinos su pažeistom apsaugom, arba be jų.
12. Rankas ir pėdas laikykite atokiai nuo pjovimo srities, ypač įjungiant mašiną.
13. Nekilnokite gaminio, kol veikia variklis, ypač įjungiant ir išjungiant. Neikelkite daugiau, nei yra reikalinga, ir kelkite tik tą dalį, kuri yra toliau nuo naudotojo. Visada pasitikrinkite, kad abi rankos būtų naudojimo padėtyje prieš grąžinant įrenginį ant žemės.
14. Nelaikykite rankų šalia žolės išmetimo angos.
15. Niekada nekelkite ir neneškite įrenginio, kol jis dar veikia, ar yra prijungtas.
16. Ištraukite kištuką iš elektros šaltinio:
 - paliekant įrenginį be priežiūros bet kuriam laikui tarpui;
 - pašalinant blokavimą;
 - prieš tikrinant, valant, ar dirbant įrenginyje;
 - jei atsitrenkėt į objektą. Nenaudokite įrenginio, kol nesate visiškai įsitikinęs, kad galima juo toliau saugiai naudotis;
 - jei įrenginys pradės keistai drebėti. Tuoj pat patikrinkite. Perdėta vibracija gali sukelti sužalojimus.

Eksploatavimas ir laikymas

1. Laikykite visus varžtus, veržles ir sraigtus tvirtai priveržtus, užtikrinant gaminio saugų naudojimą.
2. Dažnai tikrinkite žolės dėžę dėl susidėvėjimo.
3. Pakeiskite susidėvėjusias, ar pažeistas detales.
4. Keičiant geležtę ir geležtės varžtą, naudokite tik tinkančius šiam gaminiui.
5. Būkite atsargūs reguliuodami gaminį, kad neįstrigtų pirštai tarp judančių ir nejudančių mašinos dalių.

Automatinis šiluminis išjungiklis

Variklį apsaugo automatinis šiluminis išjungiklis, kuris įsijungia užstrigus ašmenims arba perkrovus variklį. Jei taip atsitiko, nustokite dirbti ir ištraukite kištuką iš elektros šaltinio. Šiluminis automatinis išjungiklis grįš į pradinę būseną tik

atleidus įjungimo/išjungimo svirtį. Pašalinkite kliūtį ir palaukite kelias minutes, kol automatinis šiluminis išjungiklis grįš į savo pradinę būseną. Po to galite tęsti darbą.

Geležtės išėmimas ir įstatymas

Išjunkite, palaukite, kol geležtė nustos suktsi, ir atjunkite nuo pagrindinio elektros šaltinio PRIEŠ ketinant išimti, arba iš naujo įdėti geležtę. Visada su geležte eikities atsargiai – aštrūs kraštai gali sužeisti. NAUDOKITE PIRŠTINES.

Geležtės išėmimas

R1 – geležtės varžtas R2 – poveršlė

R3 - geležtė

1. Norėdami pašalinti geležtės varžtą, tvirtai laikykite geležtę, dėvėdami pirštines, ir su veržliarakčiu atsukite varžtą, sukdami jį prieš laikrodžio rodyklę (**R**).
2. Įrinkite geležtės varžtą, poveržlę ir geležtę. (**R**)
3. Patikrinkite gedimus ir, jei reikia, išvalykite.
4. Jeigu sunku išimti geležtę, įkiškite atsuktuvą

(**S1**) į angą (**S2**), taip užrakindami pavarą, tada veržliarakčiu atlaisvinkite geležtės varžtą, sukdami jį prieš laikrodžio rodyklę. Įsitinkinkite, kad atsuktuvas yra išimtas, prieš įjungiant mašiną.

Priklausomai nuo naudojimo, geležtę atnaujinkite po 50 pjovimo valandų, arba po 2 metų, nepaisant mašinos būklės. Jeigu geležtė yra pažeista arba įtrūkusi, pakeiskite ją

Geležtės įstatymas

1. Pritvirtinkite geležtę ant ašies taip, kad aštrūs kraštai būtų ašies išorėje.
2. Įsukite geležtės varžtą per poveržlę ir geležtę.
3. Dėvėdami pirštines laikykite geležtę ir tvirtai prisukite geležtės varžtą su veržliarakčiu. Nepriveržkite per stipriai.

Aplinkos informacija

- Produkto veikimo pabaigoje, prieš išmetant jį, reikia atsižvelgti į aplinką.
- Jei reikia, susisiekite su vietine valdžia dėl išmetimo informacijos.



Simbolis ant gaminio, ar ant jo pakuotės, parodo, kad jis negali būti traktuojamas kaip buitinė atlieka. Vietoj to jis bus perduotas į reikiamą surinkimo vietą elektros įrangos perdirbimui.

Užtikrinus, kad gaminys bus pašalintas teisingai, Jūs padėsite užkirsti kelią potencialiems neigiamiems padariniams gamtai ir žmonių sveikatai, kurie gali būti padaryti dėl neteisingo elgimosi su nenaudojamu gaminiu. Dėl detalesnės produkto išmetimo informacijos, susisiekite su vietine valdžia, Jūsų namų šiukšlių išvežimo tarnyba ar parduotuve, kur pirkote gaminį.

Techninės priežiūros rekomendacijos

- Jūsų produktas yra identifikuojamas pagal sidabrinę ir juodą gaminio klasės etiketę.
- Mes rekomenduojame, kad Jūsų gaminys būtų techniškai apžiūrimas kas 12 mėnesių, ir dažniau, profesionaliai naudojant.

Garantija ir garantijos politika

Jeigu kuri nors dalis turi defektų, dėl klaidingos gamybos, garantijos metu Husqvarna lauko gaminiai, per įgaliotus remonto meistrus pašalins gedimą, arba nemokamai pakeis, jei:

- (a) Apie gedimą pranešama įgaliotam meistriui.
- (b) Pateikiamas pirkimo įrodymas;
- (c) gedimas atsirado ne dėl netinkamo naudojimo, nepriežiūros, ar klaidingo naudotojo reguliavimo.
- (d) gedimas neatsirado dėl susidėvėjimo ir pažeidimų.
- (e) mašina nebuvo apžiūrima, taisoma, išardoma asmens, neįgalioto Husqvarna lauko gaminių įmonės.
- (f) mašina nebuvo nuomojama.
- (g) mašina priklauso pradiniam pirkėjui.
- (h) mašina nebuvo naudojama komercinėje veikloje.

- * Ši garantija papildo ir jokiais būdais nepažeidžia kliento teisių.

Pastarieji gedimai yra nepadengiami, todėl labai svarbu susipažinti su instrukcijomis, esančiomis šiame vartotojo vadove.

Negarantiniai gedimai

- * Susidėvėjusių, ar pažeistų geležčių pakeitimas;
- * Gedimai, atsiradę nepranešus apie pirminį gedimą.
- * Gedimai dėl netikėtų susidūrimų
- * Gedimai, atsiradę nesilaikant šio vartotojo vadovo instrukcijų.
- * Mašinoms, naudojamoms nuomai, garantija netaikoma;
- * Sekantys elementai yra vertinami, kaip nusidėvintys, ir jų ilgaamžiškumas priklauso nuo priežiūros, todėl dažniausiai jiems garantija netaikoma: geležtės, elektros laidai

*** Dėmesio!**

Husqvarna Lauko Gaminiai neprisiima atsakomybės dėl defektų, kurie atsirado pakeičiant gaminio dalis ne originaliomis Husqvarna Lauko Gaminų dalimis, ar dėl bet kokių modifikavimų.

Меры предосторожности



При неправильном использовании газонокосилка может быть опасна! Ваша газонокосилка может причинить серьезные ранения оператору и другим людям, поэтому необходимо следовать предупреждениям и инструкциям по безопасности, чтобы обеспечить приемлемую безопасность и эффективность при использовании Вашей газонокосилки. Оператор является ответственным за следование предупреждениям и инструкциям по безопасности, указанным в этом руководстве и на газонокосилке. Никогда не используйте газонокосилку, если сборник срезанной травы или заслоны, установленные производителем, не находятся в правильном положении.

Объяснение символов на Вашей газонокосилке



Предупреждение



Внимательно прочитайте инструкции по использованию, чтобы убедиться, что Вы поняли, как действуют все устройства управления.



Всегда держите газонокосилку на земле во время работы. Наклон или поднятие газонокосилки может вызвать выбрасывание камней.



Не подпускайте никого к месту работы. Остановите работу, если люди, особенно дети, или домашние животные, находятся в опасной зоне.



Выключить! Выньте штепсель из розетки электрической сети перед регулировкой, очисткой или если кабель запутался или был поврежден. Держите кабель в стороне от движущихся частей.



Берегитесь от опасности отрезания пальцев ног или рук. Не держите руки или ноги поблизости от вращающегося лезвия.



Держите кабель электропитания в стороне от режущих приспособлений.

Общие положения

1. Никогда не позволяйте детям или людям, не ознакомившимся с этими инструкциями, использовать газонокосилку. Местные законы могут ограничивать возраст оператора.
2. Используйте газонокосилку только так, как описано в инструкциях и только для целей, для которых она предназначена.
3. Никогда не работайте с газонокосилкой, если Вы устали, больны или находитесь под воздействием алкоголя, транквилизаторов или лекарств.
4. Оператор или пользователь несет ответственность за несчастные случаи или риск по отношению к другим людям или их собственности.

Электрическая часть

1. Британский институт стандартов рекомендует использование устройства защиты от токов замыкания на землю с током размыкания не больше, чем 30 мА. Даже с установленным устройством защиты от токов замыкания на землю не может быть гарантирована 100% безопасность и поэтому всегда необходимо следовать правилам безопасной работы. Проверяйте Ваше устройство защиты от токов замыкания на землю каждый раз, когда Вы его используете.
2. Перед использованием газонокосилки проверьте, не поврежден ли кабель, и замените его, если есть признаки повреждения или износа.

3. Не используйте газонокосилку, если электрические кабели повреждены или изношены.
4. Немедленно отсоедините газонокосилку от электрической сети, если кабель разрезан или повреждена изоляция. Не дотрагивайтесь до электрического кабеля, пока газонокосилка не будет отсоединена от сети. Не чините разрезанный или поврежденный кабель. Замените его новым кабелем.
5. Ваш электрический кабель-удлинитель должен быть развернут. Свернутые кабели могут перегреться и уменьшить эффективность работы Вашей газонокосилки.
6. Всегда держите кабель в стороне от газонокосилки. Всегда работайте в стороне от места подачи электропитания, двигаясь туда и обратно, но никогда – кругами.
7. Не тяните кабель вокруг острых предметов.
8. Всегда отсоединяйте газонокосилку от розетки электрической сети перед тем, как отсоединить любой штепсель, кабельный соединитель или кабель-удлинитель.
9. Выключите газонокосилку, выньте штепсель из розетки и проверьте, не поврежден ли или не изношен ли кабель электропитания перед тем, как сматывать кабель для хранения. Не чините поврежденный кабель, замените его новым кабелем. Используйте для замены только кабель Flymo.
10. Всегда тщательно сматывайте кабель, избегайте образования петель.
11. Никогда не носите газонокосилку, держа ее за кабель.
12. Никогда не тяните за кабель, чтобы отсоединить какой-либо штепсель.
13. Используйте только электрическое напряжение переменного тока, указанное на этикетке с характеристиками изделия.
14. Изделия Flymo имеют двойную изоляцию по стандарту EN60335. Ни при каких обстоятельствах заземление не должно присоединяться ни к какой части изделия.

Кабели

Используйте только кабель размера 1,00 мм² максимальной длиной до 40 метров.

Максимальные характеристики:

Кабель размера 1,00 мм² для напряжения переменного тока 250 вольт, 10 ампер.

1. Кабели электропитания и кабели-удлинители можно приобрести в Вашем местном авторизованном сервисном центре.
2. Используйте только кабели-удлинители, специально изготовленные для применения на открытом воздухе.

Подготовка к работе

1. При работе с газонокосилкой всегда носите крепкие ботинки и длинные брюки.
2. Убедитесь, что газон свободен от палок, камней, костей, проволоки и мусора, которые могут быть отброшены лезвием.
3. Перед использованием газонокосилки и после любого удара проверьте, нет ли знаков повреждения или износа и, если необходимо,

Меры предосторожности

- произведите ремонт.
4. Заменяйте изношенные или поврежденные лезвия вместе с крепежными деталями в комплекте, чтобы сохранить баланс.
- Использование**
1. Используйте газонокосилку только при дневном свете или хорошем искусственном свете.
 2. Избегайте использовать Вашу газонокосилку на мокрой траве, где это возможно.
 3. Будьте осторожны на мокрой траве, Вы можете поскользнуться.
 4. На склонах будьте особенно осторожны, чтобы не поскользнуться, и носите обувь на нескользкой подошве.
 5. При работе с газонокосилкой на склонах двигайтесь поперек склона, никогда – вверх и вниз.
 6. Будьте предельно осторожны, меняя направление при работе на склоне. Ходите, никогда не бегите.
 7. Использование на берегах реки или на склонах может быть опасным. Не используйте газонокосилку на берегах реки и на крутых склонах.
 8. Не делайте шагов назад во время работы. Вы можете споткнуться.
 9. Никогда не косите траву, притягивая газонокосилку к себе.
 10. Наклоняйте газонокосилку перед тем, как передвинуть ее над поверхностями, другими, чем трава.
 11. Никогда не работайте с газонокосилкой, у которой повреждены заслоны или без заслонов, установленных на своем месте.
 12. Всегда держите руки и ноги в стороне от режущих поверхностей и особенно когда Вы включаете электродвигатель.
 13. Не наклоняйте газонокосилку, когда работает двигатель, за исключением запуска и останова. В этом случае не наклоняйте больше, чем это абсолютно необходимо и поднимайте только ту часть, которая находится в стороне от оператора. Всегда проверяйте, чтобы обе руки находились в рабочем положении перед тем, как поставить газонокосилку на землю.
 14. Не подносите руки близко к желобу для выброса травы.
 15. Никогда не поднимайте или не несите Вашу газонокосилку, когда она работает или все еще подсоединена к источнику электропитания.
 16. Выньте штепсель из розетки:
 - перед тем, как оставить газонокосилку без присмотра на какое-то время;
 - перед тем, как очистить засор;
 - перед проверкой, очисткой или работой над газонокосилкой;
 - если Вы ударились о какой-либо предмет. Не используйте Вашу газонокосилку до тех пор, пока Вы не будете уверены, что она полностью в безопасном рабочем состоянии;
 - если газонокосилка начала ненормально вибрировать. Немедленно проверьте. Чрезмерная вибрация может послужить причиной ранения.

Уход и хранение

1. Держите все гайки, болты и винты крепко закрученными для обеспечения безопасного рабочего состояния газонокосилки.
2. Часто проверяйте сборник срезанной травы на износ и старение.
3. Для безопасности заменяйте изношенные или поврежденные детали.
4. Для замены используйте только лезвие и болт лезвия, предназначенные специально для этого изделия.
5. Будьте осторожны во время регулировки газонокосилки, чтобы избежать захватывания пальцев между ее движущимися и неподвижными частями.

Тепловой выключатель

Электродвигатель защищен тепловым выключателем, который приводится в действие, когда лезвие застопоривается или если электродвигатель перегружен. Когда это случится, остановите работу и отсоедините штепсель от источника электропитания. Тепловой выключатель возвратится в исходное

положение только тогда, когда будет отпущена рукоятка запуска/остановки. Очистите засор и подождите несколько минут для того, чтобы тепловой выключатель возвратился в исходное положение перед тем, как продолжить пользование газонокосилкой.

Снятие и установка лезвия

Выключите газонокосилку, подождите, пока лезвие перестанет вращаться и отсоедините газонокосилку от источника электропитания ПЕРЕД тем, как снять или установить лезвие. Всегда обращайтесь с лезвием осторожно – острые края могут поранить. ИСПОЛЬЗУЙТЕ ПЕРЧАТКИ.

Снятие лезвия

- R1 – болт лезвия R2 – шайба R3 – лезвие**
1. Чтобы снять болт лезвия, крепко держите лезвие рукой в перчатке и с помощью гаечного ключа открутите болт лезвия, поворачивая его против часовой стрелки (**R**).
 2. Снимите болт лезвия, шайбу и лезвие (**R**).
 3. Проверьте, нет ли повреждений и как следует очистите.
 4. В случае, если лезвие трудно снять, вставьте отвертку (**S1**) в отверстие (**S2**), чтобы

застопорить движение, затем используйте гаечный ключ, чтобы открутить болт лезвия, поворачивая гаечный ключ против часовой стрелки. Убедитесь, что отвертка вынута перед тем, как включить газонокосилку.

Заменяйте металлическое лезвие после 50 часов кошения травы или после 2 лет – что из двух скорее – невзирая на состояние. Если лезвие треснет или будет повреждено – замените его новым лезвием.

Установка лезвия

1. Насадите лезвие на стержень так, чтобы острые края лезвия были направлены в стороны от стержня.
2. Вставьте болт через шайбу и лезвие.
3. Крепко держа лезвие рукой в перчатке, крепко затяните болт лезвия гаечным ключом. Не затягивайте слишком туго.

Информация по охране окружающей среды

При выбрасывании изделия в конце срока службы следует позаботиться об охране окружающей среды. При необходимости свяжитесь с Вашей местной администрацией, чтобы получить информацию об утилизации.



Символ  на изделии или на упаковке показывает, что это изделие нельзя выбрасывать вместе с бытовым мусором. Вместо этого оно должно быть отнесено на подходящий сборный пункт для утилизации электрического и электронного оборудования.

Обеспечив, чтобы это изделие было выброшено правильным образом, Вы можете предотвратить потенциальные негативные последствия для окружающей среды и здоровья людей, что могло бы случиться при неправильном обращении с этим изделием, выброшенным в бытовой мусор. Для более подробной информации об утилизации этого изделия, пожалуйста, свяжитесь с офисом Вашего местного совета, службой удаления бытового мусора или с магазином, где Вы приобрели это изделие.

Рекомендации по техническому обслуживанию

- Ваша газонокосилка однозначно идентифицируется по серебристо-черной этикетке с характеристиками изделия.
- Мы настоятельно рекомендуем проводить техническое обслуживание изделия по крайней мере каждые двенадцать месяцев и более часто, если изделие используется профессионально.

Гарантия и гарантийная политика

Если во время гарантийного периода какая-либо деталь будет признана дефектной из-за неправильного изготовления, компания Husqvarna Outdoor Products через своих мастеров из авторизованных сервисных центров бесплатно произведет ее ремонт или замену для клиента, при условии, что:

- (a) О дефекте было сообщено непосредственно авторизованному мастеру.
 - (b) Будет предъявлено доказательство покупки прибора.
 - (c) Дефект не был получен в результате неправильного использования, небрежности или неправильной регулировки прибора потребителем.
 - (d) Неисправность не случилась из-за обычного износа.
 - (e) Машина не обслуживалась, не ремонтировалась, не разбиралась или не была испорчена каким-либо лицом, не авторизованным компанией Husqvarna Outdoor Products.
 - (f) Машина не была сдана внаем.
 - (g) Машина является собственностью первичного покупателя.
 - (h) Машина не использовалась в коммерческих целях.
- * Эта гарантия является дополнением к законным правам клиента и ни в какой мере не уменьшает его законных прав.

Неисправности, случившиеся из-за нижеперечисленных случаев, не покрываются этой гарантией, поэтому важно, чтобы Вы прочитали инструкцию, содержащиеся в этом Руководстве оператора и поняли, как работать с Вашей машиной и осуществлять за ней уход.

Неисправности, не покрываемые гарантией

- * Замена изношенных или поврежденных лезвий.
 - * Неисправности, полученные в результате первоначальной неисправности, о которой не было сообщено.
 - * Неисправности, полученные в результате внезапного удара.
 - * Неисправности, полученные в результате не использования продукта в соответствии с инструкциями и рекомендациями, содержащимися в этом Руководстве оператора.
 - * Машины, сданные внаем, не покрываются этой гарантией.
 - * Следующие нижеперечисленные элементы рассматриваются как детали, подверженные износу, и срок их службы зависит от регулярного ухода и, следовательно, они обычно не являются субъектами юридически действительного гарантийного требования: лезвия, кабель электропитания.
- * **Предупреждение!**

Компания Husqvarna Outdoor Products не принимает обязательств по этой гарантии по неисправностям, вызванным в целом или частично, прямо или косвенно, установкой деталей для замены или дополнительных деталей, не изготовленных или не утвержденных компанией Husqvarna Outdoor Products, или по машине, которая была изменена каким-либо способом.

Ohutus



Antud toode võib vale kasutamise korral ohtlik olla! Toode võib põhjustada nii kasutajale kui ka teistele tõsisid kahjustusi, hoiatuste ja ohutusnõuete järgimine on ohutuse ning toote tõhusa kasutamise tagamiseks väga oluline. Nii selles kasutusjuhendis kui ka tootel olevate hoiatuste ja ohutusnõuete järgimise eest vastutab kasutaja. Ärge mitte kunagi kasutage antud toodet kui rohkust või tootjapoolsed kaitsed ei ole paigas.

Teie tootel olevate sümbolite seletused



Hoiatus



Lugege kasutusjuhised hoolikalt läbi, veendumaks, et saate aru kõikidest nuppudest ning nende funktsioonidest.



Antud toote kasutamise ajal hoidke seda alati maas. Antud toote kallutamine või tõstmine võib põhjustada kivide välja lennutamist.



Hoidke eemalseisjad tööalast kaugemal. Ärge kasutage antud toodet inimeste (eriti laste) või siis loomade juuresolekul.



Lülitage välja! Eemaldage juhe pistikupesast enne seadistamist, puhastamist, läbipõimunud või kahjustada saanud juhtme korral. Hoidke juhe liikuvatest osadest eemal.



Ettevaatust varvaste ja kätega. Ärge pange varbaid või käsi pöörleva lõiketera ligidale.



Hoidke toitekaabel lõikepidadest eemal

Üldine

1. Ärge mitte kunagi lubage antud toodet kasutada lastel või neid juhised mittetundvatel isikutel. Vastavalt kohalikele eeskirjadele võib kasutaja vanus olla piiratud.
2. Kasutage antud toodet ainult selles kasutusjuhendis kirjeldatud viisil ja eesmärkidel.
3. Ärge mitte kunagi kasutage antud toodet kui te olete väsinud, haige või alkoholi, uimastite või ravimite mõju all.
4. Niiduki operaator või kasutaja vastutab teiste inimestega või nende varaga juhtunud õnnetuste või ohtude eest.

Elektriiline

1. Briti Standardite Instituut soovib kasutada rikkevoolukaitseid kuni 30mA. Isegi peale rikkevoolukaitsete installeerimist ei saa tagada 100%st ohutust ning tuleb järgida ohutu töötamise tava. Kontrollige oma rikkevoolukaitseid alati enne selle kasutamist.
2. Enne kasutamist kontrollige, et juhe ei oleks kahjustatud; kahjustuse või kulumismärkide korral asendage see uuega.
3. Ärge kasutage antud toodet kui elektrijuhtmed on kahjustatud või kulunud
4. Eemaldage koheselt pistik vooluvõrgust kui juhtmesse tekib sisselõige või kui juhtme isolatsioon saab kahjustada. Ärge puutuge juhet enne kui see on vooluühendusest lahti ühendatud. Ärge parandage sisselõikega või

- kahjustusega juhet. Asendage see uuega.
- Teie pikendusjuhe ei tohi olla keerdus, kuna keerdus juhtmed võivad üle kuumeneda ning toote jõudlust vähendada.
- Hoidke juhet tootest eemal, töötades alati pistikupesast eemal ning liikudes suunaga üles ja alla, mitte ringis.
- Ärge tõmmake juhet kui läheduses on teravaid esemeid.
- Enne pistikut, juhtme ühendusklemmist või pikendusjuhtimest lahti ühendamist lülitage alati vooluvõrk välja.
- Lülitage välja, eemaldage pistik vooluvõrgust, ning enne juhtme kokkukerimist kontrollige, et juhe ei oleks kahjustatud või kulunud. Ärge parandage kahjustatud juhet, vaid asendage see uuega. Kasutage ainult Flymo varujuhet.
- Kerige juhe alati ettevaatlikult kokku, vältides sõlmi.
- Ärge mitte kunagi tõstke toodet juhtmest.
- Ärge mitte kunagi tõmmake juhet ükskõik millises ühendusest eemaldamiseks.
- Kasutage ainult toote kasutusvõimsuse tabelis näidatud vahelduvvoolu pinget.
- Flymo tooted on vastavalt EN60335-le kahekordse isolatsiooniga. Mitte mingil juhul ei tohi maandust ühendada mõne toote osaga.

Juhtmed

Kasutage ainult 1,00mm² paksusega juhet, mis on maksimaalselt 40 meetri pikkune.
Maksimaalne kasutusvõimsus:
1,00mm² paksusega juhe 10A/250V vahelduvvoolus

1. Elektrivoolu juhtmed ja pikendus on saadaval kohalikus heakskiidetud teeninduskeskuses.
2. Kasutage ainult spetsiaalselt väljas kasutamiseks mõeldud pikendusjuhtmeid.

Ettevalmistamine

1. Toote kasutamisel kandke alati tugevaid jalanõusid ning pikki pükse.
2. Veenduge, et muru peal ei oleks oksid, kivid, konte, juhtmeid ega prahti kuna lõiketera võib neid laiali lennutada.
3. Enne masina kasutamist ja peale igat kokkupõrget kontrollige kulumise või kahjustuse märke, ning parandage nagu vaja.
4. Tasakaalu säilitamiseks asendage kahjustatud või kulunud lõiketerad koos nende kinnititega (komplektina).

Kasutamine

1. Kasutage antud toodet ainult päevavalguses või hea kunstvalgustuse korral.
2. Võimalusel vältige niiduki kasutamist märjal murul.
3. Märjal murul olge ettevaatlik, võite jalgealuse kaotada.
4. Kallakul olles olge eriti ettevaatlik oma jalgealuse suhtes ning kandke libisemisvastaseid jalanõusid.

Ohutus

5. Kasutage niidukit piki kallakut, mitte kunagi üles-alla suunas.
6. Olge eriti ettevaatlik kallakul suunda vahetades. Ärge mitte kunagi jookske, vaid kõndige.
7. Kasutamine nõlvakutel ja kallakutel on ohtlik. Ärge kasutage nõlvakutel või järskudel kallakutel.
8. Niitmise ajal ärge kõndige tagurpidi, te võite komistada.
9. Ärge mitte kunagi kasutage niidukit enda poole tõmmates.
10. Lülitage niiduk välja enne kui lükkate selle üle sellise pinna, mis ei ole muruga kaetud.
11. Ärge mitte kunagi kasutage niidukit kahjustatud kaitsetega või kui kaitسد pole paigas.
12. Hoidke alati käed ja jalad masina löikeosadest eemal, eriti mootori käivitamise ajal.
13. Ärge kallutage niidukit mootori töötamise ajal, välja arvatud käivitamise ja seiskamise ajal. Sellisel juhul kallutage ainult nii palju kui tõesti vaja ning tõstke ainult kasutajast eemale jäävat osa. Enne seadme maha panemist veenduge, et mõlemad käed on kasutusasendis.
14. Ärge pange käsi muru tühjendusrenni ligidale.
15. Ärge mitte kunagi tõstke üles või kandke töötavat või vooluvõrku ühendatud masinat.
16. Eemaldage pistik vooluvõrgust:
 - enne toote mingiks ajaks järelvalveta jätmist;
 - enne ummistuse eemaldamist;
 - enne seadme kontrollimist, puhastamist või selle kallal tegutsemist;
 - mõne esemega kokku puutudes. Ärge kasutage niidukit enne, kui olete veendunud, et niiduk on üleni ohutus töökorras;
 - juhul kui niiduk hakkab tavatult värisema. Kontrollige seda koheselt. Liigne värisemine võib põhjustada vigastusi.

Hooldamine ja hoiustamine

1. Hoidke kõik mutrid, poldid ja kruvid korralikult kinni, et olla kindel seadme ohutus töökorras.
2. Kontrollige rohukasti korrapäraselt kulumise või halvenemise suhtes.
3. Turvalisuse huvides asendage kulunud või kahjustatud osad uutega.
4. Kasutage ainult spetsiaalselt sellele tootele mõeldud asendusterasid ja polte.
5. Ettevaatust toote seadistamise ajal, et vältida näppude kinnijäämist masina liikuvate ja fikseeritud osade vahele.

Termokaitse

Mootor on varustatud termokaitsmeka, mis rakendub tera kinnikiilumise või mootori ülekoormuse korral. Sellises olukorras peatage masin ja eemaldage toitepistik vooluvõrgust. Termokaitse läheb lähteasendisse tagasi ainult

pärast käivitus- ja seiskamishoova vallandamist. Eemaldage takistus ning oodake enne niiduki kasutamise jätkamist mõned minutid, et termokaitse läheks tagasi lähteasendisse.

Lõiketera eemaldamine ja kinnitamine

Lülitage niiduk välja, oodake kuni lõiketera on pöörlemise lõpetanud ning ühendage juhtmed vooluvõrgust lahti ENNE lõiketerade eemaldamist või taaskinnitamist.

Käsitlege lõiketerasid alati ettevaatlikult – teravad servad võivad põhjustada vigastusi. KASUTAGE KINDAID.

Lõiketera eemaldamine

R1 – lõiketera polt R2 – seib R3 – lõiketera

1. Lõiketera poldi eemaldamiseks hoidke lõiketera kinnastatud käega kõvasti kinni ning poldi lahti keeramiseks keerake mutrivõtit vastupäeva (**R**).
2. Eemaldage lõiketera polt, seib ja lõiketera. (**R**)
3. Kontrollige, et ei oleks kahjustusi, ning puhastage nagu vaja.
4. Juhul kui lõiketera eemaldamine osutub raskeks, sisestage kruvikeeraja (**S1**) ajami lukustamiseks auku (**S2**), seejärel kasutage

mutrivõtit lõiketera poldi lahti keeramiseks, keerates seda vastupäeva. Veenduge, et enne masina käivitamist on kruvikeeraja eemaldatud.

Uuendage oma metall-lõiketera olenemata selle seisundist 50 kasutustunni järel või peale 2 aastat, vastavalt sellele, kumb olukord jõuab varem kätte. Kui lõiketera on möränenud või kahjustatud, siis vahetage see uue vastu.

Lõiketera kinnitamine

1. Seadke lõiketera võllile nii, et selle teravad servad oleksid suunatud võllist väljapoole.
2. Pange lõiketera polt uuesti läbi seibi ja lõiketera.
3. Hoidke lõiketera kinnastatud käega kindlalt kinni ning keerake lõiketera polt mutrivõtmega kõvasti kinni. Ärge üle keerake.

Keskkonnateave

- Keskkonnateadlikkusega tuleb arvestada „oma aja ära elanud“ toote utiliseerimise puhul.
- Vajadusel pöörduge utiliseerimisteabe saamiseks kohaliku omavalitsuse poole.



Tootel või pakendil olev sümbol sellele, et antud toodet ei tohi käsitleda olmejäätmetena.

See tuleb viia hoopis elektriliste ja elektrooniliste seadmete ümber töötlemiseks mõeldud kogumispunkti.

Tagades selle toote korrektse utiliseerimise, aitate vältida keskkonnale ja inimelule tekkida võivaid negatiivseid tagajärgi, mille põhjuseks võib olla antud toote vale käitlemine.

Antud toote ümber töötlemise kohta edasise teabe saamiseks pöörduge palun oma kohaliku omavalitsuse, olmejäätmete käitlemisega tegeleva ettevõtte või toote edasimüüja poole.

Hooldussoovitused

- Teie toode on unikaalselt identifitseeritud hõbedase ja musta kasutusvõimsuse tabeli abil.
- Me soovitame tungivalt hooldada oma seadet vähemalt iga 12 kuu järel, professionaalsel eesmärgil kasutades isegi tihedamini.

Garantii ja garantiipoliis

Juhul kui ükskõik millise osa tootjapoolne defektsus leiab kinnitust garantiiperioodi jooksul, parandab või asendab Husqvarna Outdoor Products, volitatud hooldajate kaudu vea tasuta kui:

- (a) Veast teatatakse otse volitatud hooldajat.
 - (b) Esitatakse ostu tõestav t_ekk.
 - (c) Viga ei ole põhjustatud valest kasutamisest, hooletust või vigasest seadistamisest.
 - (d) Viga ei ole tulenenud kulumisest või mõranemisest.
 - (e) Masinat ei ole hooldanud, parandanud, lahti võtnud või näppinud ükski Husqvarna Outdoor Products'i poolt volitamata isik.
 - (f) Masinat ei ole välja laenutatud.
 - (g) Masina omanikuks on selle algne ostja.
 - (h) Masinat ei ole kasutatud kaubanduslike eesmärkidel.
- * See garantii lisandub kliendi seadusjärgsetele õigustele, ning ei kahanda neid mitte mingil määral.

Järgnevatel põhjustel tekkinud vead ei käi garantii alla, mistõttu on oluline, et te loete antud kasutusjuhendis olevad juhised läbi, ning mõistate kuidas masinat kasutada ning hooldada:

Vead, mis ei käi garantii alla

- * Kulunud või kahjustatud lõiketerade vahetamine.
 - * Vead, mis tulenevad esialgsest veast teavitamata jätmisest.
 - * Järsust kokkupõrkest tulenevad vead.
 - * Vead, mis tulenevad toote kasutamisest viisil, mis ei ole vastavuses selles kasutusjuhendis olevate juhiste ja soovitustega.
 - * Väljalaenutatud masinatele garantii ei kehti.
 - * Järgmised esemed on kuluvad osad ning nende eluiga sõltub regulaarsest hooldusest, ning seetõttu need ei käi tavaliselt kehtiva garanti all: lõiketerad, elektrivoolujuhe
- * Hoiatus!**

Husqvarna Outdoor Products ei võta endale garantiivastutust defektide eest, mis on põhjustatud täielikult või osaliselt, otseselt või kaudselt Husqvarna Outdoor Products'i poolt mitte heakskiidetud varuosade või lisaosade kinnitamisest, või kui masinat on mingilgi määral muudetud.

Drošība



Ja šo izstrādājumu neizmanto pareizi, tas var būt bīstams! Šis izstrādājums var nopietni savainot operatoru un citus cilvēkus. Izmantojot šo izstrādājumu, jāievēro visi brīdinājumi un drošības norādījumi, lai nodrošinātu piemērotu drošības un efektivitātes līmeni. Operators ir atbildīgs par šo rokasgrāmatā iekļauto un uz izstrādājuma atzīmēto brīdinājumu un drošības norādījumu ievērošanu. Nekad neizmantojiet šo izstrādājumu, ja ražotāja nodrošinātais zāles savācējgrozgs vai aizsargi neatrodas pareizajā stāvoklī.

Uz izstrādājuma norādīto simbolu skaidrojums



Brīdinājums



Uzmanīgi izlasiet lietotāja norādījumus, lai pārliecinātos, ka pārzināt visas kontrolieciņas un to funkcijas.



Kad izstrādājums darbojas, vienmēr turiet to zemē. Sasverot vai paceļot šo izstrādājumu, var tikt izmesti akmeņi.



Neļaujiet jums pietuvoties citiem cilvēkiem. Nestrādājiet ar izstrādājumu, kamēr tā tuvumā atrodas citi cilvēki, it īpaši bērni, kā arī mājdzīvnieki.



Izslēdziet! Pirms regulēšanas vai tīrīšanas, kā arī tad, ja kabelis ir sapīnis vai bojāts, atvienojiet kontaktdakšu no elektrotīkla.



Nepieļaujiet kabeļa nonācšanu kustīgo detaļu tuvumā. Piesargieties, lai nesavainotu kāju pirkstus vai rokas. Nepietuviniet rokas vai kājas rotējošajam asmenim.



Nenovietojiet padeves kabeli griešanas ierīču tuvumā

Vispārīgi jautājumi

1. Nekad neļaujiet šo izstrādājumu izmantot bērniem vai personām, kas nav apmācītas darbam ar to. Iespējams, operatora vecumu ierobežo vietējie noteikumi.
2. Izmantojiet šo izstrādājumu tikai tādā veidā un tādā funkcijā veikšanai, kādas aprakstītas šajos norādījumos.
3. Nekad nestrādājiet ar šo izstrādājumu, kad esat noguris, slims vai lietojis alkoholu, narkotikas vai medikamentus.
4. Operators vai lietotājs ir atbildīgs par negadījumiem vai riskiem, kas apdraud citas personas vai to īpašumu.

Elektrība

1. Lielbritānijas Standartu institūts iesaka izmantot atlikušās strāvas ķēdes ierīci (R.C.D.) ar strāvas atslēgšanas funkciju, kas nodrošina, ka tās stiprums nepārsniedz 30mA. Pat ja ir uzstādīta R.C.D., 100% drošību tā garantēt nevar, un drošības apsvērumi jāievēro vienmēr. Pārbaudiet savu R.C.D. katru reizi, kad to izmantojat.
2. Pirms lietošanas pārbaudiet kabeli, vai tas nav bojāts, un nomainiet to, ja manāmas bojājumu vai novecošanas pazīmes.
3. Neizmantojiet šo izstrādājumu, ja elektrības kabeli ir bojāti vai nodiluši.
4. Nekavējoties atvienojiet kabeli no elektrotīkla,

ja tas ir pārgriezts vai ja tam ir bojāta izolācija. Nepieskarieties elektrības kabelim, kamēr nav atvienota elektropadeve. Nelabojiet pārgrieztu vai bojātu kabeli. Nomainiet to pret jaunu.

5. Spirālveida kabeli nedrīkst izmantot kā pagarinātāju, jo spirālveida kabeli var pārkarst un samazināt šī izstrādājuma efektivitāti.
6. Nodrošiniet atstatumu starp kabeli un izstrādājumu; vienmēr strādājiet pietiekamā attālumā no strāvas avota, pārvietojoties augšup un lejup, bet nekad pa apļveida trajektoriju.
7. Nevelciet kabeli ap asiem priekšmetiem.
8. Pirms kontaktdakšas, kabeļa savienotāja vai pagarinātāja atvienošanas vienmēr atslēdziet galveno elektropadeves slēdzi.
9. Atslēdziet, atvienojiet kontaktdakšu no elektrotīkla un pārbaudiet elektrības vadu, vai tas nav bojāts vai novecojis, pirms satināt to uzglabāšanai. Nelabojiet bojātu vadu, nomainiet to pret jaunu. Izmantojiet tikai Flymo rezerves kabeli.
10. Kabeli vienmēr tiniet uzmanīgi, nepieļaujiet tā salocīšanos.
11. Nekad nepārnēsājiet šo izstrādājumu aiz kabeļa.
12. Nekad neraujiet kabeli, lai atvienotu kādu kontaktdakšu.
13. Izmantojiet tikai maiņstrāvu ar tādā spriegumu, kāds norādīts uz izstrādājuma datu uzlīmes.
14. Flymo izstrādājumi ir divkārši izolēti saskaņā ar EN60335. Nekādā gadījumā nedrīkst pievienot zemejuma kabeli nevienai izstrādājuma daļai.

Kabeļi

Izmantojiet tikai 1,00mm² izmēra kabeli, kurš nav garāks par 40 metriem.

Maksimālais novērtējums:

1,00mm² izmēra kabelis, 10 ampēri, 250 volti, maiņstrāva

1. Elektropadeves vadus pagarinātājus var iegādāties jūsu vietējā apstiprinātajā apkopes centrā.
2. Izmantojiet tikai tādus pagarinātājus, kas īpaši paredzēti lietošanai ārpus telpām.

Sagatavošanās

1. Kamēr izmantojat savu izstrādājumu, vienmēr valkājiet izturīgus apavus un garās bikses.
2. Pārliecinieties, ka mauriņā nav sprungušu, akmeņu, kaulu, vadu un netīrumu, jo asmens var tos izsviest.
3. Pirms mašīnas izmantošanas un pēc visa veida triecieniem pārbaudiet, vai nav manāmas diluma vai bojājumu pēdas, un, ja nepieciešams salabojiet.
4. Nodilušus vai bojātus asmeņus nomainiet kopā ar to stiprinājumiem, lai saglabātu līdzsvaru.

Drošība

Izmantošana

1. Izmantojiet izstrādājumu tikai dienas gaismā vai labā maksīgajā apgaismojumā.
2. Ja iespējams, neizmantojiet šo izstrādājumu slāpjā zālē.
3. Slāpjā zālē esiet piesardzīgs, jo varat paslidēt.
4. Slīpumā esiet īpaši piesardzīgs, lai nezaudētu līdzsvaru, un valkājiet neslidošus apavus.
5. Nogāzē stumiet šo izstrādājumu šķērsām, bet nekad augšup un lejup.
6. Mainot slīpumā virzienu, esiet īpaši piesardzīgs(-a). Soļojiet, bet nekad neskrīniet.
7. Izmantošana krastmalā un nogāzē var būt bīstama. Nekad neizmantojiet krastmalā vai stāvā nogāzē.
8. Strādājot ar zāles plāvēju, nekad nepārvietojieties at muguriski, jo varat pakļaut.
9. Nekad nepļaujiet, velkot zāles plāvēju pret sevi.
10. Pirms stumjat zāles plāvēju pa virsmu, kas nav zāle, izslēdziet to.
11. Nekad nestrādājiet ar izstrādājumu, ja tā aizsargi ir bojāti vai neatrodas savā vietā.
12. Nekad nepietuviniet rokas un kājas griešanas daļai, it īpaši motora ieslēgšanas laikā.
13. Nesasveriet izstrādājumu, kamēr motors darbojas, izņemot, kad iedarbināt vai apturat to. Šāā gadījumā nesasveriet to vairāk, nekā absolūti nepieciešams, un paceliet tikai to daļu, kas atrodas tālāk no operatora. Pirms noliekat ierīci atpakaļ zemē, vienmēr pārliecinieties, ka turat abas rokas darba stāvoklī.
14. Nenovietojiet rokas zāles izvadīšanas vada tuvumā.

15. Nekad nepaceliet un nepārnēsājiet izstrādājumu, kad tas darbojas vai ir pieslēgts elektropadevei.
16. Atvienojiet kontaktdakšu no elektropadeves:
 - pirms atstājat izstrādājumu bez uzraudzības uz jebkādu laikposmu;
 - pirms nosprostojuma atbrīvošanas;
 - pirms ierīces pārbaudīšanas un tīrīšanas vai citu darbu veikšanas ar to;
 - ja ir notikusi sadursme ar kādu priekšmetu; neizmantojiet savu izstrādājumu, kamēr neesat pārliecināts, ka tas ir labā darba kārtībā;
 - ja izstrādājums sāk neparasti vibrēt. Nekavējoties pārbaudiet. Pārlietu liela vibrācija var izraisīt savainojumus.

Apkope un uzglabāšana

1. Nodrošiniet, lai visi uzgriežņi un skrūves būtu cieši pievilkta, lai būtu pārliecināts, ka izstrādājums ir drošā darba kārtībā.
2. Bieži pārbaudiet zāles savācējgrosu, vai tas nav nodilis vai sabojājies.
3. Drošības nolūkos nomainiet nodilušas vai bojātas detaļas.
4. Izmantojiet tikai tādu rezerves asmeni un asmens skrūvi, kas šim izstrādājumam norādīta.
5. Izstrādājuma regulēšanas laikā piesargieties, lai neiesprostotu pirkstus starp mašīnas kustīgajām un nekustīgajām detaļām.

Siltumpārtraucējs

Motoru aizsargā siltumpārtraucēja slēdzis, kas aktivizējas motora iestrēgšanas vai pārslodzes gadījumā. Ja tā notiek, pārtrauciet darbību un izņemiet spraudni no strāvas padeves. Siltumpārtraucēja slēdzis atgriežas sākuma

stāvoklī, tikai atlaižot ieslēgšanas/pārtraukšanas sviru. Noņemiet visus šķēršļus un, pirms turpināt motora izmantošanu, pāris minūtes pagaidiet, lai siltumpārtraucējs atgriežas sākuma stāvoklī.

Asmens noņemšana un uzlikšana

Izslēdziet, pagaidiet, līdz asmens ir pārstājis griezties, un atvienojiet no elektrotīkla, PIRMS veicat mēģinājumu noņemt asmeni vai uzlikt to. Ar asmeni vienmēr jārokļojas uzmanīgi - tā asās malas var izraisīt savainojumus. IZMANTOJIET CIMDUS.

Asmens noņemšana

R1 - asmens skrūve R2 - blīvējums R3 - asmens

1. Lai izskrūvētu asmens skrūvi, stingri satveriet asmeni ar cimdoto roku un ar uzgriežnat slēgu atbrīvojiet asmens skrūvi, pagriežot to pretēji pulksteņrādītāja kustības virzienam (**R**).
2. Izskrūvējiet asmens skrūvi un noņemiet blīvējumu un asmeni. (**R**)
3. Pārbaudiet, vai nav bojājumu, un, ja nepieciešams, notīriet.
4. Ja asmeni grūti pakustināt, ievietojiet skrūvgriezi (**S1**) atverē (**S2**), lai bloķētu

piedziņas mehānismu, un tad ar uzgriežnat slēgu atbrīvojiet asmens skrūvi, pagriežot uzgriežnat slēgu pretēji pulksteņrādītāja kustības virzienam. Pirms mēģināt ieslēgt mašīnu, pārliecinieties, ka skrūvgriezis ir izņemts.

Nomainiet metāla asmeni ik pēc 50 pļaušanas stundām vai 2 gadiem atkarībā no tā, kurš no šiem termiņiem pienāk vispirms, neatkarīgi no stāvokļa. Ja asmens ir iekļūstījis vai bojāts, nomainiet to pret jaunu.

Asmens uzlikšana

1. Uzlieciet asmeni uz vārpstas, pavēršot asmens asās malas prom no vārpstas.
2. Ievietojiet atpakaļ asmens skrūvi caur blīvējumu un asmeni.
3. Stingri satveriet asmeni ar cimdoto roku un stingri pievelciet asmens skrūvi ar uzgriežnat slēgu. Nepievelciet pārāk cieši.

Vides informācija

- Utilizējot izstrādājumu pēc tā kalpošanas mūža beigām, jāņem vērā vides apsvērumi.
- Ja nepieciešams, vaicājiet par utilizāciju attiecīgajai vietējai iestādei.



Šis simbols uz izstrādājuma vai tā iepakojuma norāda, ka ar šo izstrādājumu nedrīkst rīkoties kā ar mājāsaimniecības atkritumiem. Tā vietā tas jānodod attiecīgajā atkritumu savākšanas punktā, lai veiktu elektriskā un elektroniskā aprīkojuma pārstrādi otrreizējai izmantošanai.

Nodrošinot ka šī izstrādājuma pareizu utilizāciju, jūs palīdzēsiet novērst tā iespējamo negatīvo ietekmi uz vidi un cilvēku veselību, ko varētu izraisīt šī izstrādājuma nepareiza izmešana atkritumos. Lai saņemtu plašāku informāciju par šī izstrādājuma pārstrādāšanu otrreizējai izmantošanai, lūdzu, sazinieties ar savu vietējo pašvaldības biroju, mājāsaimniecības atkritumu utilizācijas pakalpojumu sniedzēju vai veikalu, kurā iegādājāties šo izstrādājumu.

Apkopes ieteikumi

- Jūsu izstrādājumu identificē izstrādājuma unikālā datu uzlīme, kas ir sudraba un melnā krāsā.
- Mēs iesakām veikt izstrādājuma apkopi vismaz reizi divpadsmit mēnešos vai biežāk, ja to izmanto profesionāli.

Garantijas & garantiju politika

Ja garantijas periodā konstatē, ka kāda no detaļām ir defekta, jo tā ir ražošanas brāķis, Husqvarna Outdoor Products ar savu pilnvaroto remontdarbu speciālistu starpniecību bez maksas salabo vai nomaina to, ja vien:

- par defektu paziņots tieši pilnvarotajam remontdarbu veicējam;
- iesniegts pirkumu apliecināošs dokuments;
- defektu nav izraisījis nepareiza izmantošana, lietotāja nolaidība vai nepareiza regulēšana;
- defekts nav radies normāla nodiluma rezultātā;
- neviens persona, ko Husqvarna Outdoor Products nav pilnvarojis, nav veikusi mašīnas apkopes darbus vai remontdarbus, nav to izjaukusi vai neatļauti iejaukusies tās darbībā;
- mašīna nav bijusi iznomāta;
- mašīna pieder tās sākotnējam pircējam;
- mašīna nav izmantota komerciāliem mērķiem.

* Šī garantija papildina klienta ar likumu noteiktās tiesības un nekādi neierobežo tās.

Turpmāk norādīto iemeslu izraisītos defektus garantija nesedz, tādēļ ir svarīgi, lai jūs izlasītu šajā operatora rokasgrāmatā ietvertos norādījumus un saprastu, kā izmantot savu mašīnu un veikt tās apkopi.

Defekti, ko garantija nesedz:

- * nolietotu vai bojātu asmeņu nomaiņa;
- * defekti, ko izraisījis neinformēšana par sākotnējiem defektiem;
- * defekti, kas radušies pēkšņa trieciena rezultātā;
- * defekti, kas radušies tādēļ, ka izstrādājums nav izmantots saskaņā ar šajā operatora rokasgrāmatā ietvertajiem norādījumiem un ieteikumiem;
- * šī garantija neattiecas uz mašīnām, kas tikušas iznomātas.
- * Turpmāk norādītos elementus uzskata par dilstošām detaļām, un to kalpošanas mūžs ir atkarīgs no regulārajiem apkopes darbiem, un tādēļ parasti garantijas prasības uz tiem nevar attiecināt: asmeņi, elektropadeves vads.
- * Uzmaniību!

Husqvarna Outdoor Products neuzņemas garantijas saistības attiecībā uz defektiem, ko daļēji vai pilnībā, tieši vai netieši izraisījis tādu rezerves daļu vai papilddetāļu uzstādīšana, ko Husqvarna Outdoor Products nav ražojusi vai apstiprinājusi, vai mašīnas pielāgošana jebkādā veidā.

Siguranța



Dacă nu este utilizat corespunzător, acest produs poate fi periculos! Produsul poate provoca răni grave utilizatorului și persoanelor din jur, din acest motiv, trebuie respectate avertismentele și instrucțiunile privind siguranța pentru a asigura securitatea și eficiența utilizării produsului. Utilizatorul este responsabil de respectarea avertismentelor și instrucțiunilor privind siguranța din acest manual și de pe produs. Utilizați produsul numai dacă cutia pentru iarbă sau capacele de protecție livrate de producător sunt montate în poziția corectă.

Semnificația simbolurilor de pe produsul dumneavoastră



Avertisment



Citiți cu atenție instrucțiunile de utilizare pentru a vă asigura că ați înțeles toate comenzile și rolul acestora.



În timpul utilizării, întotdeauna mențineți produsul pe sol. Înclinarea sau ridicarea produsului poate provoca aruncarea pietrelor.

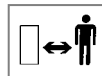

Țineți spectatori departe. Nu utilizați mașina când în apropiere se află alte persoane, în special copii sau animale de casă.



Opriti mașina! Scoateți ștecherul din priză înainte de a efectua reglări, curățire sau dacă cablul este încurcat sau deteriorat. Țineți cablul departe de elementele mobile.



Preveniți tăierea degetelor sau mâinilor. Nu apropiați mâna sau piciorul de lama rotativă.



Țineți cablul de alimentare departe de componentele de tăiere

Generalități

1. Nu permiteți folosirea produsului de către copii sau persoanele nefamiliarizate cu aceste instrucțiuni. Reglementările locale pot restricționa vârsta utilizatorului.
2. Folosiți produsul numai în modul și pentru funcțiile descrise în aceste instrucțiuni.
3. Niciodată nu utilizați produsul dacă sunteți obosit, bolnav sau dacă vă aflați sub influența alcoolului, drogurilor sau a medicamentelor.
4. Operatorul sau utilizatorul este responsabil pentru accidentarea sau expunerea la pericole a altor persoane sau bunuri.

Electricitatea

1. Institutul de Standarde Britanic recomandă utilizarea unui dispozitiv de curent rezidual (R.C.D.) cu un curent de declanșare de cel mult 30 mA. Nici un dispozitiv de curent rezidual (R.C.D.) nu se poate garanta o siguranță de 100 %, din acest motiv, întotdeauna trebuie respectate măsurile privind siguranța muncii. Verificați întotdeauna dispozitivul de curent rezidual când utilizați mașina.
2. Înainte de utilizare, examinați cablul pentru depistarea deteriorărilor, înlocuiți-l dacă sunt vizibile semne de deteriorare sau uzură.

3. Nu utilizați produsul dacă cablurile electrice sunt deteriorate sau uzate.
4. Deconectați imediat alimentarea cu energie electrică dacă cablul s-a tăiat sau dacă izolația s-a deteriorat. Nu atingeți cablul electric până când nu s-a deconectat alimentarea cu energie electrică. Nu reparați un cablu tăiat sau deteriorat. Înlocuiți-l cu unul nou.
5. Prolungitorul trebuie desfășurat; cablurile înfășurate se pot supraîncălzi și pot reduce eficiența produsului.
6. Țineți cablul departe de produs, întotdeauna lucrați la distanță de punctul de alimentare, efectuați lucrarea în direcție du-te vino, niciodată circulară.
7. Nu trageți cablul în jurul obiectelor ascuțite.
8. Întotdeauna deconectați alimentarea cu energie electrică înainte de a scoate un ștecher, conector sau prelungitor.
9. **Înainte** să înfășurați cablul pentru depozitare, oprți mașina, deconectați alimentarea cu energie electrică și verificați cablurile de alimentare pentru depistarea deteriorării sau uzurii. Nu reparați cablul deteriorat, înlocuiți-l cu unul nou. Folosiți numai cablu de schimb Flymo.
10. Întotdeauna înfășurați cu grijă cablul, evitați răsucirea.
11. Niciodată nu transportați produsul ținând de cablu.
12. Nu trageți de cablu pentru a deconecta ștecherule.
13. Folosiți numai alimentarea cu curent alternativ la tensiunea indicată pe plăcuța indicatoare a produsului.
14. Produsele Flymo au izolație dublă conform EN60335. În nici un caz nu conectați împământarea la nici o piesă a produsului.

Cablurile

Utilizați numai cablu cu secțiunea de 1,00 mm² având o lungime de maximum 40 metri.

Sarcină maximă: Cablu cu secțiunea de 1,00 mm², 10 A la 250 Vca

1. Cablurile de alimentare și prelungitoare pot fi procurate de la Centrul de service local autorizat.
2. Utilizați numai prelungitoare destinate special pentru folosire în aer liber.

Pregătirea

1. Întotdeauna purtați pantofi și pantaloni lungi în timpul utilizării produsului.
2. Asigurați-vă că gazonul este lipsit de bețe, pietre, oase, sârme și reziduuri; acestea pot fi proiectate de lamă.
3. Înainte de a utiliza mașina și după orice impact, verificați-o pentru depistarea semnelor de uzură sau deteriorărilor și reparați-o dacă este necesar.
4. Înlocuiți lamele uzate sau deteriorate împreună cu elementele de fixare pentru a

Siguranța

păstra echilibrul.

Utilizarea

1. Utilizați produsul numai la lumina zilei sau în lumină artificială corespunzătoare.
2. Evitați pe cât posibil utilizarea produsului pe iarbă umedă.
3. Aveți grijă în iarba umedă, vă puteți pierde echilibrul.
4. Fiți foarte precaut privind echilibrul pe pante și purtați pantofi care nu alunecă.
5. Utilizați produsul dumneavoastră de-a lungul pantei, niciodată în sus sau în jos.
6. Fiți foarte precaut când schimbați direcția pe pante. Mergeți, niciodată nu alergați.
7. Utilizarea mașinii pe terasamente și pante poate fi periculoasă. Nu utilizați mașina pe terasamente sau pante abrupte.
8. Nu mergeți cu spatele în timpul utilizării mașinii, este posibil să cădeți.
9. Niciodată nu tăiați iarba trăgând spre dumneavoastră produsul.
10. Opriți produsul înainte de a-l trece peste suprafețe neacoperite cu iarbă.
11. Nu utilizați produsul cu dispozitive de protecție deteriorate sau dispozitive de protecție nemontate.
12. Țineți întotdeauna departe mâinile sau picioarele de componentele ascuțite, mai ales atunci când porniți motorul.
13. Nu înclinați produsul când motorul este în funcțiune, exceptând pornirea și oprirea. În acest caz, nu înclinați mai mult decât este necesar și ridicați numai partea îndepărtată de operator. Înainte de a readuce mașina pe sol, asigurați-vă întotdeauna că ambele mâini se află în poziția de operare.

14. Nu puneți mâna în apropierea igheabului de evacuare a ierbii.
15. Niciodată nu ridicați sau transportați produsul când este în funcțiune sau este încă alimentat cu energie electrică.
16. Deconectați alimentarea cu energie electrică:
 - înainte de a lăsa produsul nesupravegheat pentru orice perioadă de timp;
 - înainte de a curăți o înfundare;
 - înainte de a verifica, curăți sau efectua lucrări pe aparat;
 - dacă ați lovit un obiect. Nu utilizați produsul până când nu vă asigurați că produsul se află într-o stare de funcționare sigură.;
 - dacă produsul începe să vibreze anormal. Efectuați imediat o verificare. Vibrațiile excesive pot provoca vătămări.

Întreținerea și stocarea

1. Mențineți strânse toate piulițele, șuruburile și butoanele pentru a avea siguranța că produsul poate fi exploatat în condiții de siguranță.
2. Verificați frecvent cutia pentru iarbă pentru a depista uzura sau deteriorarea.
3. Pentru siguranță, înlocuiți piesele uzate sau deteriorate.
4. Folosiți numai lamă de schimb și șurub pentru lamă destinat pentru acest produs.
5. Aveți grijă în timpul reglării produsului pentru a preveni prinderea degetelor între piesele mobile și fixe ale mașinii.

Întrerupătorul termic

Motorul este protejat de un întrerupător termic care este activat când lama se blochează sau motorul este supraîncărcat. Când se întâmplă acest lucru, opriți-vă și scoateți ștecherul din priză. Întrerupătorul termic se reinițializează numai

după ce brațul de pornire/oprire este eliberat. Îndepărtați blocajul și, înainte de a continua utilizarea mașinii de tuns iarbă, așteptați câteva minute pentru reinițializarea întrerupătorului termic.

Demontarea și montarea lamei

ÎNAINTE să încercați demontarea sau montarea lamei, opriți mașina, așteptați până când lama se oprește și deconectați alimentarea cu energie electrică. Întotdeauna manevrați cu grijă lama - marginile ascuțite pot provoca răni. UTILIZAȚI MÂNUIȘI.

Demontarea lamei

- R1 - șurubul lamei R2 - șaibă R3 - lamă**
1. Pentru a desface șurubul lamei, țineți ferm lama cu mâna pe care purtați mănușă și slăbiți cu o cheie șurubul lamei, rotindu-l spre stânga (**R**).
 2. Îndepărtați șurubul lamei, șaiba și lama. (**R**)
 3. Verificați lama pentru depistarea deteriorărilor și curățiți-o dacă este necesar.
 4. În cazul în care îndepărtarea lamei devine dificilă, introduceți o șurubelniță (**S1**) în

orificiul (**S2**) pentru a bloca transmisia, apoi utilizați o cheie pentru a slăbi lama rotind cheia spre stânga. Înainte să încercați pornirea mașinii, asigurați-vă că șurubelnița a fost îndepărtată.

Înlocuiți lama metalică după 50 de ore de utilizare sau la fiecare 2 ani, dacă oricare din următoarele condiții se îndeplinește - indiferent care. Dacă lama este crăpată sau deteriorată înlocuiți-o cu una nouă.

Montarea lamei

1. Montați lama pe arbore cu tăișul lamei orientat în direcție opusă arborelui.
2. Remontați șurubul lamei prin șaibă și lamă.
3. Țineți ferm lama cu mâna pe care purtați mănușă și strângeți cu o cheie șurubul lamei. Nu-l strângeți excesiv.

Informații privind mediul

- Se va lua în considerare responsabilitatea în ceea ce privește mediul când se trece la deșeurile produsului ajuns la "sfârșitul ciclului de viață".
- Dacă este necesar, contactați autoritatea locală pentru informații privind trecerea la deșeurile a produsului.



Simbolul de pe produs sau de pe ambalajul său indică faptul că este posibil ca acest produs să nu poată fi tratat ca deșeu casnic. În schimb, trebuie predat la un centru de colectare a deșeurilor pentru reciclarea echipamentelor electrice și electronice.

Asigurându-vă că acest produs a fost trecut la deșeurile în mod corect, veți ajuta la prevenirea posibilelor consecințe negative asupra mediului și sănătății umane, ceea ce se poate întâmpla în cazul tratării necorespunzătoare a acestui produs ca deșeu. Pentru mai multe informații privind reciclarea produsului, vă rugăm să contactați oficiul consiliului local, serviciul de salubritate sau magazinul de unde ați achiziționat acest produs.

Recomandări privind întreținerea

- Produsul dumneavoastră este identificat în mod unic printr-o etichetă de identificare de culoare argintie și neagră.
- Recomandăm cu tărie ca produsul dumneavoastră să fie întreținut cel puțin o dată la 12 luni, de preferat de către un specialist.

Garanția și politica de garanție

Dacă pe perioada garanției se constată că o piesă este defectă datorită fabricării greșite, Husqvarna Outdoor Products, prin reprezentantul său de service autorizat, va executa gratuit repararea sau înlocuirea acestuia cu condiția ca:

- (a) defecțiunea să fi fost comunicată direct reprezentantului de service autorizat;
 - (b) să se prezinte dovada achiziționării;
 - (c) defecțiunea să nu fi fost cauzată de utilizare necorespunzătoare, neglijență sau reglare greșită făcută de utilizator;
 - (d) defecțiunea să nu fi fost produsă datorită uzurii mecanice;
 - (e) mașina să nu fi fost întreținută sau reparată, demontată sau modificată de o persoană neautorizată de către Husqvarna Outdoor Products;
 - (f) mașina să nu fi fost închiriată;
 - (g) mașina să fie deținută de cumpărătorul original;
 - (h) mașina să nu fi fost utilizată în scopuri comerciale.
- * Această garanție completează și în nici un caz nu diminuează drepturile statutare ale clientului.

Defecțiunile cauzate de următoarele cazuri nu sunt acoperite, din acest motiv este important să citiți instrucțiunile din acest Manual al utilizatorului și să înțelegeți modul de utilizare și întreținere al mașinii dumneavoastră:

Defecțiuni neacoperite de garanție

- * Înlocuirea lamelor uzate sau deteriorate.
- * Defecțiuni rezultate în urma necomunicării unei avarii inițiale.
- * Defecțiuni rezultate în urma unui impact brusc.
- * Defecțiuni rezultate în urma neutilizării produsului conform instrucțiunilor și recomandărilor din acest Manual al utilizatorului.
- * Mașinile închiriate nu sunt acoperite de această garanție.
- * Următoarele componente sunt considerate consumabile și durata lor de viață depinde de întreținerea periodică și, din această cauză, de obicei nu sunt incluse în drepturile oferite de garanție: lame, cabluri de alimentare de la rețea.

*** Atenție!**

Husqvarna Outdoor Products își declină responsabilitatea de garanție pentru defecțiuni provocate echipamentului sau pieselor, direct sau indirect prin montarea sau înlocuirea pieselor sau pieselor adiționale care nu sunt fabricate sau aprobate de Husqvarna Outdoor Products, sau orice modificare făcută la mașină.

EC DECLARATION OF CONFORMITY

I, the undersigned M. Bowden of Husqvarna Outdoor Products, Aycliffe Industrial Park, NEWTON AYLCLIFFE , Co. Durham. DL5 6UP. Certify that the Product:- Category..... Electric Wheeled Lawnmower Make..... Husqvarna Outdoor Products Conforms to the specifications of Directive 2000/14/EC	I, the undersigned M. Bowden of Husqvarna Outdoor Products, Aycliffe Industrial Park, NEWTON AYLCLIFFE , Co. Durham. DL5 6UP. Certify the maximum weighted sound pressure level recorded on a sample of the above product at the operator position under free field conditions was: -	I, the undersigned M. Bowden of Husqvarna Outdoor Products, Aycliffe Industrial Park, NEWTON AYLCLIFFE , Co. Durham. DL5 6UP. Certify the maximum weighted root mean square value recorded on a sample of the above product at the operators hand position was: -
Type of Cutting Device..... Rotary Blade Identification of Series..... See Product Rating Label Conformity Assessment Procedure..... ANNEX VI Notified Body..... Intertek, Cleveve Road, Leatherhead, Surrey, KT22 7SB England Other Directives..... 98/37/EC, 89/336/EEC, 2006/95/EC & applicable standards..... EN61000-3-2, EN61000-3-3, EN55014-1, EN55014-2, EN836, EN60335-1, EN60335-2-77, EN50366	Type..... A Width of Cut..... B Speed of Rotation of Cutting Device..... C Guaranteed sound power level..... D Measured Sound Power Level..... E Level..... F Value..... G Weight..... H Voltage/Hz..... J Power..... K	

EC KONFORMITÄTSEKLRÄRING

Ich, der Unterzeichner M. Bowden of Husqvarna Outdoor Products, Aycliffe Industrial Park, NEWTON AYLCLIFFE , Co. Durham. DL5 6UP. Bescheinige, dass das Produkt:- Kategorie..... Elektrischer Radrasenmäher Fabrikant..... Husqvarna Outdoor Products Die Spezifikationen der Direktive 2000/14/EG erfüllt	Ich, der Unterzeichner M. Bowden, Husqvarna Outdoor Products, Aycliffe Industrial Park, NEWTON AYLCLIFFE , Co. Durham, DL5 6UP, bescheinige hiermit, dass der maximale gewichtete Schalldruckpegel, der anhand eines Musters des obigen Produkts an der Bedienerposition unter Freifeldbedingungen aufgezeichnet wurde, den folgenden Wert betrug:-	Ich, der Unterzeichner M. Bowden, Husqvarna Outdoor Products, Aycliffe Industrial Park, NEWTON AYLCLIFFE , Co. Durham, DL5 6UP, bescheinige hiermit, dass der maximale gewichtete Vibrationseffektivwert, der anhand eines Musters des obigen Produkts an der Handposition des Bedieners aufgezeichnet wurde, den folgenden Wert betrug:-
Schneidwerktyp..... Rotierendes Messer Identifizierung der Reihe..... Siehe Produkttypenschild Konformitätsbestätigungsverfahren..... ANNEX VI Benachrichtigte Behörde..... Intertek, Cleveve Road, Leatherhead, Surrey, KT22 7SB England Andere Direktiven..... 98/37/EC, 89/336/EEC, 2006/95/EC und Normen..... EN61000-3-2, EN61000-3-3, EN55014-1, EN55014-2, EN836, EN60335-1, EN60335-2-77, EN50366	Typ..... A Schrottbreite..... B Umdrehungsgeschwindigkeit des Schneidwerks..... C Garantierter Geräuschpegel..... D Gemessener Geräuschpegel..... E Höhe..... F Wert..... G Gewicht..... H Volt/Hz..... J Leistung..... K	

EC DECLARATION DE CONFORMITE

Je soussigné M. Bowden of Husqvarna Outdoor Products Aycliffe Industrial Park, NEWTON AYLCLIFFE , Co. Durham. DL5 6UP. Certifie que ce produit:- Catégorie..... Tondeuse électrique sur roues Marque..... Husqvarna Outdoor Products Est conforme aux spécifications de la Directive 2000/14/EC	Je soussigné M. Bowden, Husqvarna Outdoor Products, Aycliffe Industrial Park, NEWTON AYLCLIFFE , Co. Durham, DL5 6UP, Certifie qu'un échantillon du produit ci-dessus a été essayé et que le niveau maximum pondéré de pression acoustique enregistré à la position de l'opérateur en champ libre était de :	Je soussigné M. Bowden, Husqvarna Outdoor Products, Aycliffe Industrial Park, NEWTON AYLCLIFFE , Co. Durham, DL5 6UP, Certifie qu'un échantillon du produit ci-dessus a été essayé et que la moyenne quadratique pondérée des vibrations enregistrées à la position de la main de l'opérateur était de :
Type d'outil de coupe..... Lame rotative Identification de la série..... Voir la Plaqueette D'identification Procédure d'évaluation de la conformité..... ANNEX VI Organisme notifié..... Intertek, Cleveve Road, Leatherhead, Surrey, KT22 7SB England Autres directives..... 98/37/EC, 89/336/EEC, 2006/95/EC et aux normes..... EN61000-3-2, EN61000-3-3, EN55014-1, EN55014-2, EN836, EN60335-1, EN60335-2-77, EN50366	Type..... A Largeur de coupe..... B Vitesses de rotation de l'outil de coupe..... C Niveau garanti de puissance sonore..... D Niveau mesuré de puissance sonore..... E Niveau..... F Valeur..... G Poids..... H Volts/Hz..... J Puissance..... K	

EC KONFORMITEITSVERKLARING

Ik, ondergetekende M. Bowden of Husqvarna Outdoor Products, Aycliffe Industrial Park, NEWTON AYLCLIFFE , Co. Durham. DL5 6UP. Verklaart dat het product:- Categorie..... Elektrische grasmaaier met wielen Merk..... Husqvarna Outdoor Products Voldoet aan de specificaties van directief 2000/14/EC	Ik, ondergetekende M. Bowden, Husqvarna Outdoor Products, Aycliffe Industrial Park, NEWTON AYLCLIFFE , Co. Durham, DL5 6UP, verklaart hierbij dat de maximum gewogen geluidsruis die is gemeten bij een monster van het bovengenoemde product op de hoogte van de gebruiker als volgt is:	Ik, ondergetekende M. Bowden, Husqvarna Outdoor Products, Aycliffe Industrial Park, NEWTON AYLCLIFFE , Co. Durham, DL5 6UP, verklaart hierbij dat de maximum gewogen effectieve waarde die is gemeten bij een monster van het bovengenoemde product bij de hand van de gebruiker als volgt is:
Type maaier..... Roterend mes Identificatie van serie..... Zie productlabel Procedure voor het beoordelen van conformiteit..... ANNEX VI Op de hoogte gestelde instantie..... Intertek, Cleveve Road, Leatherhead, Surrey, KT22 7SB England Andere directieven..... 98/37/EC, 89/336/EEC, 2006/95/EC en aan de volgende normen..... EN61000-3-2, EN61000-3-3, EN55014-1, EN55014-2, EN836, EN60335-1, EN60335-2-77, EN50366	Type..... A Maalbreedte..... B Toerental maaier..... C Gegarandeerd geluidsvermogen..... D Gemeten geluidsvermogen..... E Niveau..... F Waarde..... G Gewicht..... H Volt/Hz..... J Voeding..... K	

EC KONFORMITETSEKLRÄRING

Undertegnede, M. Bowden of Husqvarna Outdoor Products, Aycliffe Industrial Park, NEWTON AYLCLIFFE , Co. Durham. DL5 6UP. Attesterer at produktet:- Kategori..... Elektrisk plenklipper med hjul Merke..... Husqvarna Outdoor Products Svarer til spesifikasjonene i Direktiv 2000/14/EC	Undertegnede, M. Bowden, Husqvarna Outdoor Products, Aycliffe Industrial Park, NEWTON AYLCLIFFE , Co. Durham, DL5 6UP. Bevinner at maksimalt belastet lydtryknivå registrert på en prøve av produktet ovenfor ved brukerens plassering under fritt felt, var:	Undertegnede, M. Bowden, Husqvarna Outdoor Products, Aycliffe Industrial Park, NEWTON AYLCLIFFE , Co. Durham, DL5 6UP. Bevinner at maksimalt belastet effektverdi på en prøve på produktet ovenfor registrert ved plasseringen av brukerens hånd, var:
Type klippemåte..... Roterende kniv Serieidentifikasjon..... Se Produktets Klassifiseringssett Prosedyre for konformitetsvurdering..... ANNEX VI Etat det er merkt fra til..... Intertek, Cleveve Road, Leatherhead, Surrey, KT22 7SB England Andre direktiver..... 98/37/EC, 89/336/EEC, 2006/95/EC og standarder..... EN61000-3-2, EN61000-3-3, EN55014-1, EN55014-2, EN836, EN60335-1, EN60335-2-77, EN50366	Type..... A Klippebredde..... B Klippemåte..... C Garantert lydtryknivå..... D Mått lydtryknivå..... E Nivå..... F Verdi..... G Vekt..... H Volt/Hz..... J Strøm..... K	

EC VAATIMUSTENMUSTENMUKAISUUSVAKUUTUS

Minä allekirjoittanut M. Bowden of Husqvarna Outdoor Products, Aycliffe Industrial Park, NEWTON AYCLIFFE , Co. Durham, DL5 6UP. Varmistaa, että laite- Luokituu..... Sähkökäyttöinen ruohonleikkuri pyörällä Merkki..... Husqvarna Outdoor Products Vastaa direktiivin 2000/14/ETY vaatimuksia. Leikkauslaitteen tyyppi..... Pyörällä terä Sarjan Tunnus..... Katso Tuotteet Arvoklippeä Yhdenmukaisuusarviointia..... ANNEX VI Tiedotusosaopuoli..... Intertek, Cleeve Road, Leatherhead, Surrey, KT22 7SB England 98/37/EC, 89/336/EEC, 2006/95/EC seka standardeja..... EN61000-3-2, EN61000-3-3, EN55014-1, EN55014-2, EN836, EN60335-1, EN60335-2-77, EN50366	Minä allekirjoittanut M. Bowden, Husqvarna Outdoor Products, Aycliffe Industrial Park, NEWTON AYCLIFFE , Co. Durham DL5 6UP, todistan, että yllä olevan tuotteen näyttekappaleesta äänitesti suuriin äänitaso käyttäjän kordalla avoimessa tilassa oli: Tyyppi..... A Leikkausleveys..... B Leikkauslaitteen pyörimisnopeus..... C Taattu luotettava tehontaso..... D Mittau luotettava tehontaso..... E Faso F Arvo..... G Paino..... H Volti/Hertz..... J Teho..... K	Minä allekirjoittanut M. Bowden, Husqvarna Outdoor Products, Aycliffe Industrial Park, NEWTON AYCLIFFE , Co. Durham DL5 6UP, todistan, että yllä olevan tuotteen näyttekappaleesta äänitesti suuriin painotettu tehollisarvo käyttäjän käden kordalla oli: Tyyppi..... A Leikkausleveys..... B Leikkauslaitteen pyörimisnopeus..... C Taattu luotettava tehontaso..... D Mittau luotettava tehontaso..... E Faso F Arvo..... G Paino..... H Volti/Hertz..... J Teho..... K
-----------------------------------------------------------------------------------------------------------------------------------------------------------------------------------------------------------------------------------------------------------------------------------------------------------------------------------------------------------------------------------------------------------------------------------------------------------------------------------------------------------------------------------------------------------------------------------------------------------------------------------------------------------------------------------------------------------------------------------------------------------	----------------------------------------------------------------------------------------------------------------------------------------------------------------------------------------------------------------------------------------------------------------------------------------------------------------------------------------------------------------------------------------------------------------------------------------------------------------------------------------------------------------------------------------------------------------------------------------------	-------------------------------------------------------------------------------------------------------------------------------------------------------------------------------------------------------------------------------------------------------------------------------------------------------------------------------------------------------------------------------------------------------------------------------------------------------------------------------------------------------------------------------------------------------------------------------------------------

EC FÖRSÄKRAN OM ÖVERENSSTÄMMELSE

Jag, undertecknad M. Bowden of Husqvarna Outdoor Products, Aycliffe Industrial Park, NEWTON AYCLIFFE , Co. Durham, DL5 6UP. Intyga att produktens- Kategori..... Eigräsklippare med hjul Tillverkare..... Husqvarna Outdoor Products övenensstämmar med specifikationerna i direktiv 2000/14/EC Typ av klippanordning..... Roterande blad Identifiering av serie..... Se Produktidentifieringsskiktet Metod för bedömning av övenensstämmelse..... ANNEX VI Notifierat organ..... Intertek, Cleeve Road, Leatherhead, Surrey, KT22 7SB England 98/37/EC, 89/336/EEC, 2006/95/EC Andra direktiv..... EN61000-3-2, EN61000-3-3, EN55014-1, EN55014-2, EN836, EN60335-1, EN60335-2-77, EN50366	Jag, undertecknad M. Bowden, Husqvarna Outdoor Products, Aycliffe Industrial Park, NEWTON AYCLIFFE , Co. Durham, DL5 6UP, intygar härmed att det maximala viktade ljudtrycket inspelat på ett prov av den ovan nämnda produkt vid operatörspositionen under frifältsförhållanden var: Typ..... A Klippbredd..... B Varvtal på klippanordning..... C Garanterat ljudnivå på motor..... D Uppmått ljudnivå på motor..... E Nivå..... F Värde..... G Vikt..... H Volti/Hertz..... J Effekt..... K	Jag, undertecknad M. Bowden, Husqvarna Outdoor Products, Aycliffe Industrial Park, NEWTON AYCLIFFE , Co. Durham DL5 6UP, intygar härmed att det maximala viktade effektivvärde inspelat på ett prov av den ovan nämnda produkt vid operatörspositionen under frifältsförhållanden var: Typ..... A Klippbredd..... B Varvtal på klippanordning..... C Garanterat ljudnivå på motor..... D Uppmått ljudnivå på motor..... E Nivå..... F Värde..... G Vikt..... H Volti/Hertz..... J Effekt..... K
------------------------------------------------------------------------------------------------------------------------------------------------------------------------------------------------------------------------------------------------------------------------------------------------------------------------------------------------------------------------------------------------------------------------------------------------------------------------------------------------------------------------------------------------------------------------------------------------------------------------------------------------------------------------------------------------------------------------------------------------------------------------------------	---------------------------------------------------------------------------------------------------------------------------------------------------------------------------------------------------------------------------------------------------------------------------------------------------------------------------------------------------------------------------------------------------------------------------------------------------------------------------------------------------------------------------------------------------------------------------------------------------------------	----------------------------------------------------------------------------------------------------------------------------------------------------------------------------------------------------------------------------------------------------------------------------------------------------------------------------------------------------------------------------------------------------------------------------------------------------------------------------------------------------------------------------------------------------------------------------------------------------------------

EC ÖVERENSSTEMMELSESEKTLÄRING

Undertecknade, M. Bowden of Husqvarna Outdoor Products, Aycliffe Industrial Park, NEWTON AYCLIFFE , Co. Durham, DL5 6UP. Kontrollerar, att produktens- Kategori..... Elektrisk grässlåmaskin med hjul Fabrikat..... Husqvarna Outdoor Products över holder specifikationerna i direktiv 2000/14/EOF Type klippenhed..... Rotorklinge Identifieration af serie..... Se Produktmærkat Fremgangsregler til vurdering af overensstemmelse..... ANNEX VI Underrøttet organ..... Intertek, Cleeve Road, Leatherhead, Surrey, KT22 7SB England 98/37/EC, 89/336/EEC, 2006/95/EC og standarderne..... EN61000-3-2, EN61000-3-3, EN55014-1, EN55014-2, EN836, EN60335-1, EN60335-2-77, EN50366	Undertecknade, M. Bowden, Husqvarna Outdoor Products, Aycliffe Industrial Park, NEWTON AYCLIFFE , Co. Durham DL5 6UP, attesterar herved, att det maksimale vægtede lydtryksniveau, som er blevet målt på en prøve af ovenstående produkt på brugerpositionen under fritfæltsforhold, var: Type..... A Klippbredd..... B Klipshastighedens rotationshastighed..... C Garanteret lyddefektniveau..... D Målt lyddefektniveau..... E Niveau..... F Værdi..... G Vægt..... H Volti/Hertz..... J Strøm..... K	Undertecknade, M. Bowden, Husqvarna Outdoor Products, Aycliffe Industrial Park, NEWTON AYCLIFFE , Co. Durham DL5 6UP, attesterar herved, att det maksimale vægtede effektivvärde, som er blevet målt på en prøve af ovenstående produkt ved brugerens håndsposition, var: Type..... A Klippbredd..... B Klipshastighedens rotationshastighed..... C Garanteret lyddefektniveau..... D Målt lyddefektniveau..... E Niveau..... F Værdi..... G Vægt..... H Volti/Hertz..... J Strøm..... K
------------------------------------------------------------------------------------------------------------------------------------------------------------------------------------------------------------------------------------------------------------------------------------------------------------------------------------------------------------------------------------------------------------------------------------------------------------------------------------------------------------------------------------------------------------------------------------------------------------------------------------------------------------------------------------------------------------------------------------------------------------------------------	-------------------------------------------------------------------------------------------------------------------------------------------------------------------------------------------------------------------------------------------------------------------------------------------------------------------------------------------------------------------------------------------------------------------------------------------------------------------------------------------------------------------------------------------------------------------------------------------------------------------------	---------------------------------------------------------------------------------------------------------------------------------------------------------------------------------------------------------------------------------------------------------------------------------------------------------------------------------------------------------------------------------------------------------------------------------------------------------------------------------------------------------------------------------------------------------------------------------------------------------

EC DECLARACIÓN DE CONFORMIDAD

El abajo firmante M. Bowden of Husqvarna Outdoor Products, Aycliffe Industrial Park, NEWTON AYCLIFFE , Co. Durham, DL5 6UP. Certifico que el producto- Categoría..... Segadora Eléctrica con Ruedas Marca..... Husqvarna Outdoor Products Está conforme con las especificaciones de la Directiva 2000/14/EC Tipo de dispositivo de corte..... Cuchilla rotativa Identificación de la serie..... Ver Etiqueta de Identificación Del Producto Procedimiento de evaluación de conformidad..... ANNEX VI Organismo notificado..... Intertek, Cleeve Road, Leatherhead, Surrey, KT22 7SB England 98/37/EC, 89/336/EEC, 2006/95/EC y con las normativas..... EN61000-3-2, EN61000-3-3, EN55014-1, EN55014-2, EN836, EN60335-1, EN60335-2-77, EN50366	El abajo firmante M. Bowden, Husqvarna Outdoor Products, Aycliffe Industrial Park, NEWTON AYCLIFFE , Co. Durham DL5 6UP. Certifica que el nivel máximo de presión de ruido medio registrado en una muestra del producto anterior en la posición del operario bajo condiciones de campo libre ha sido de: Tipo..... A Anchura de corte..... B Velocidad de rotación del dispositivo de corte..... C Nivel de potencia sonora garantizado..... D Nivel de potencia sonora medio..... E Nivel..... F Valor..... G Peso..... H Voltios/Hertz..... J Corriente..... K	El abajo firmante M. Bowden, Husqvarna Outdoor Products, Aycliffe Industrial Park, NEWTON AYCLIFFE , Co. Durham DL5 6UP. Certifica que el valor cuadrático medio ponderado registrado en una muestra del producto anterior en la posición de la mano del operario ha sido de: Tipo..... A Anchura de corte..... B Velocidad de rotación del dispositivo de corte..... C Nivel de potencia sonora garantizado..... D Nivel de potencia sonora medio..... E Nivel..... F Valor..... G Peso..... H Voltios/Hertz..... J Corriente..... K
---------------------------------------------------------------------------------------------------------------------------------------------------------------------------------------------------------------------------------------------------------------------------------------------------------------------------------------------------------------------------------------------------------------------------------------------------------------------------------------------------------------------------------------------------------------------------------------------------------------------------------------------------------------------------------------------------------------------------------------------------------------------------------------------------------------------------------------	---------------------------------------------------------------------------------------------------------------------------------------------------------------------------------------------------------------------------------------------------------------------------------------------------------------------------------------------------------------------------------------------------------------------------------------------------------------------------------------------------------------------------------------------------------------------------------------------------------------------------------------------------------------------------------	------------------------------------------------------------------------------------------------------------------------------------------------------------------------------------------------------------------------------------------------------------------------------------------------------------------------------------------------------------------------------------------------------------------------------------------------------------------------------------------------------------------------------------------------------------------------------------------------------------------------------------------------------

EC DECLARAÇÃO DE CONFORMIDADE

Eu, abaixo assinado, M. Bowden of Husqvarna Outdoor Products, Aycliffe Industrial Park, NEWTON AYCLIFFE , Co. Durham, DL5 6UP. Certifico que o produto- Categoria..... Corta-relva eléctrico com rodas Marca..... Husqvarna Outdoor Products Está em conformidade com a Directiva 2000/14/CE Tipo de Dispositivo de Corte..... Lâmina Rotativa Identificação da série..... Consulte a Etiqueta de Especificações do Produto Procedimento de Avaliação de Conformidade..... ANNEX VI Órgão Notificado..... Intertek, Cleeve Road, Leatherhead, Surrey, KT22 7SB England 98/37/EC, 89/336/EEC, 2006/95/EC e com as normativas..... EN61000-3-2, EN61000-3-3, EN55014-1, EN55014-2, EN836, EN60335-1, EN60335-2-77, EN50366	Eu, abaixo assinado, M. Bowden, Husqvarna Outdoor Products, Aycliffe Industrial Park, NEWTON AYCLIFFE , Co. Durham, DL5 6UP. Certifico que o nível de pressão sonora máxima ponderada e registrada numa amostra do produto supracitado na posição do operador em condições de campo livre foi de: Tipo A Largura de Corte..... B Velocidade de Rotação do Dispositivo de Corte..... C Nível de Intensidade de Som Garantido..... D Nível de Intensidade de Som Medido..... E Nível..... F Valor..... G Peso..... H Volts/Hertz..... J Potência..... K	Eu, abaixo assinado, M. Bowden, Husqvarna Outdoor Products, Aycliffe Industrial Park, NEWTON AYCLIFFE , Co. Durham, DL5 6UP. Certifico que o valor médio quadrático máximo ponderado e registrado numa amostra do produto supracitado na posição da mão do operador foi de: Tipo A Largura de Corte..... B Velocidade de Rotação do Dispositivo de Corte..... C Nível de Intensidade de Som Garantido..... D Nível de Intensidade de Som Medido..... E Nível..... F Valor..... G Peso..... H Volts/Hertz..... J Potência..... K
-----------------------------------------------------------------------------------------------------------------------------------------------------------------------------------------------------------------------------------------------------------------------------------------------------------------------------------------------------------------------------------------------------------------------------------------------------------------------------------------------------------------------------------------------------------------------------------------------------------------------------------------------------------------------------------------------------------------------------------------------------------------------------------------------------------------	----------------------------------------------------------------------------------------------------------------------------------------------------------------------------------------------------------------------------------------------------------------------------------------------------------------------------------------------------------------------------------------------------------------------------------------------------------------------------------------------------------------------------------------------------------------------------------------------------------------------------------------------------------------------------	------------------------------------------------------------------------------------------------------------------------------------------------------------------------------------------------------------------------------------------------------------------------------------------------------------------------------------------------------------------------------------------------------------------------------------------------------------------------------------------------------------------------------------------------------------------------------------------------------------------------------------------------------

EC DICHIARAZIONE DI CONFORMITÀ

Il sottoscritto M. Bowden of Husqvarna Outdoor Products, Aycliffe Industrial Park, NEWTON AYCLIFFE , Co. Durham, DL5 6UP. Certifico che il prodotto- Categoria..... Tosaerba elettrico con ruote Marca..... Husqvarna Outdoor Products è conforme alle normative della Direttiva 2000/14/CE Tipo di lama..... Rotativa Identificazione serie..... Vedi Etichetta Dati Prodotto Procedura di valutazione della conformità..... ANNEX VI Ente notificato..... Intertek, Cleeve Road, Leatherhead, Surrey, KT22 7SB England 98/37/EC, 89/336/EEC, 2006/95/EC e alle normative..... EN61000-3-2, EN61000-3-3, EN55014-1, EN55014-2, EN836, EN60335-1, EN60335-2-77, EN50366	Il sottoscritto, M. Bowden, Husqvarna Outdoor Products, Aycliffe Industrial Park, NEWTON AYCLIFFE , Co. Durham, DL5 6UP, certifica che il livello massimo ponderato di pressione sonora registrato su un campione del prodotto indicato sopra in corrispondenza della posizione dell'operatore in condizioni di campo libero è risultato pari a: Tipo..... A Larghezza di taglio..... B Velocità di rotazione della lama..... C Livello sonoro garantito..... D Livello sonoro misurato..... E Livello..... F Valore..... G Peso..... H Volti/Hertz..... J Alimentazione..... K	Il sottoscritto, M. Bowden, Husqvarna Outdoor Products, Aycliffe Industrial Park, NEWTON AYCLIFFE , Co. Durham, DL5 6UP, certifica che il valore quadratico medio ponderato massimo registrato su un campione del prodotto indicato sopra in corrispondenza della posizione della mano dell'operatore è risultato pari a: Tipo..... A Larghezza di taglio..... B Velocità di rotazione della lama..... C Livello sonoro garantito..... D Livello sonoro misurato..... E Livello..... F Valore..... G Peso..... H Volti/Hertz..... J Alimentazione..... K
----------------------------------------------------------------------------------------------------------------------------------------------------------------------------------------------------------------------------------------------------------------------------------------------------------------------------------------------------------------------------------------------------------------------------------------------------------------------------------------------------------------------------------------------------------------------------------------------------------------------------------------------------------------------------------------------------------------------------------------------------------------	------------------------------------------------------------------------------------------------------------------------------------------------------------------------------------------------------------------------------------------------------------------------------------------------------------------------------------------------------------------------------------------------------------------------------------------------------------------------------------------------------------------------------------------------------------------------------------------------------------------------------------------------------------------------------------------------	-------------------------------------------------------------------------------------------------------------------------------------------------------------------------------------------------------------------------------------------------------------------------------------------------------------------------------------------------------------------------------------------------------------------------------------------------------------------------------------------------------------------------------------------------------------------------------------------------------------------------------------------------------------------------

EC MEGFELELŐSEGI TANUSÍTVÁNY

Alulírott, M. Bowden of Husqvarna Outdoor Products, Aycliffe Industrial Park, NEWTON AYLCLIFFE , Co. Durham, DL5 6UP. Alulírott, tanusítom, hogy a termék: Kategoriája..... Kerekes elektronos fűnyírő Gyártmány..... Husqvarna Outdoor Products Megfelel a 2000/14/EC direktívák specifikációjának	Alulírott, M. Bowden, Husqvarna Outdoor Products, Aycliffe Industrial Park, NEWTON AYLCLIFFE , Co. Durham, DL5 6UP igazolom, hogy a fenti termék egy mintáján a szabad hangterít, kézzel felhelyezett rögzített, maximálisan nehezített hangnyomásszintet a következőkkel:	Alulírott, M. Bowden, Husqvarna Outdoor Products, Aycliffe Industrial Park, NEWTON AYLCLIFFE , Co. Durham, DL5 6UP igazolom, hogy a fenti termék egy mintáján a kezeltől kézzel felhelyezett rögzített, maximálisan súlyozott, effektív bemeneti zajhőmérsékletet a következőkkel:
Vágóélettípus..... Forgóképes Széria azonosítása..... Lásd a Termékinformáló Cédulát Termékmegfelelőség..... ANNEX VI Értesített tesztelő..... Intertek, Cleeve Road, Leatherhead, Surrey, KT22 7SB England Egyéb direktívák..... 98/37/EC, 89/336/EEC, 2006/95/EC valamint az..... EN61000-3-2, EN61000-3-3, EN55014-1, EN55014-2, EN836, EN60335-1, EN60335-2-77, EN50366	Tipus..... A Vágószelvény..... B Vágóél forgásebéssége..... C Garantált hangerőszint..... D Mért hangerőszint..... E Szint..... F Érték..... G Súly..... H V/Hertz..... I Táplálás..... K	

EC DEKLARÁCIJA ZGODNOSTI

Ja, niżej podpisany M. Bowden of Husqvarna Outdoor Products, Aycliffe Industrial Park, NEWTON AYLCLIFFE , Co. Durham, DL5 6UP. Zaświadczam, że produkt: Kategoria..... Kosiarka Elektryczna na Kółkach Wyrobnik..... Husqvarna Outdoor Products Odpowiada wypracowanym technicznym Wytykowi Europejskiej Wspólnoty Gospodarczej (EWG) nr 2000/14/EC	Ja, niżej podpisany M. Bowden, Husqvarna Outdoor Products, Aycliffe Industrial Park, NEWTON AYLCLIFFE , Co. Durham DL5 6UP Oświadczam, że maksymalny poziom ciśnienia akustycznego w przestrzeni otwartej mierzonego w pozycji operatora na modelu powyższego wyrobu wynosi:	Ja, niżej podpisany M. Bowden, Husqvarna Outdoor Products, Aycliffe Industrial Park, NEWTON AYLCLIFFE , Co. Durham DL5 6UP. Oświadczam, że maksymalna wartość średniej kwadratowej mierzonej na modelu powyższego wyrobu w pozycji reki operatora wynosiła:
Typ Urządzenia Trącego..... Ostrze Obrótowe Identyfikacja serii..... Patrz Tabliczka Znamionowa Wyrobu Procedura Oceny Zgodności..... ANNEX VI Organ Rejestrujący..... Intertek, Cleeve Road, Leatherhead, Surrey, KT22 7SB England Inne Dyrektywy..... 98/37/EC, 89/336/EEC, 2006/95/EC orzaz norm..... EN61000-3-2, EN61000-3-3, EN55014-1, EN55014-2, EN836, EN60335-1, EN60335-2-77, EN50366	Typ..... A Szerokość koszenia..... B Prędkość Obrótowa Urządzenia Trącego..... C Gwarantowany Poziom Mocy Akustycznej..... D Mierzony Poziom Mocy Akustycznej..... E Poziom..... F Wartość..... G Odważnik..... H Wolty/Hertz..... I Zasilanie..... K	

ES PROHLÁŠENÍ O SHODĚ

Já, níže podepsaný M. Bowden, Husqvarna Outdoor Products, Aycliffe Industrial Park, NEWTON AYLCLIFFE , Co. Durham, DL5 6UP. Potvrzuji, že tento výrobek: Kategorie..... Elektrická kotoučová sekačka na trávu Značka..... Husqvarna Outdoor Products Vytvohuje specifikacím Směrnice 2000/14/EC	Já, níže podepsaný M. Bowden, Husqvarna Outdoor Products, Aycliffe Industrial Park, NEWTON AYLCLIFFE , Co. Durham, DL5 6UP Potvrzuji, že akustický tlak naměřený při maximálním zatížení vzorku shora uvedeného výrobku v uživatelském nastavení za podmínek volného pole byl:	Já, níže podepsaný M. Bowden, Husqvarna Outdoor Products, Aycliffe Industrial Park, NEWTON AYLCLIFFE , Co. Durham, DL5 6UP Potvrzuji, že efektivní hodnota naměřená při maximálním zatížení vzorku shora uvedeného výrobku na ručním uživatelském nastavení byla:
Typ rezného nástroje..... Rotací nůž Identifikace Série..... Viz Štítek Technických Údajů Výrobu Postup vyhodnocování souladu..... ANNEX VI Oznámené orgány..... Intertek, Cleeve Road, Leatherhead, Surrey, KT22 7SB England Jiné směrnice..... 98/37/EC, 89/336/EEC, 2006/95/EC a normy..... EN61000-3-2, EN61000-3-3, EN55014-1, EN55014-2, EN836, EN60335-1, EN60335-2-77, EN50366	Typ..... A Šířka sekání..... B Počet otáček začto nástroje..... C Garantovaná hladina akustického výkonu..... D Naměřená hladina akustického výkonu..... E Úroveň..... F Hodnota..... G Hmotnost..... H Volt/Hertz..... J Výkon..... K	

EC PREHLÁŠENIE O PRAVNEJ SPOSOBILOSTI TOVARU

Ja, dole podpisany M. Bowden of Husqvarna Outdoor Products, Aycliffe Industrial Park, NEWTON AYLCLIFFE , Co. Durham, DL5 6UP. Potvrđujem, že výrobok: Kategoriá..... Elektrická kolešková kosačka Výroba..... Husqvarna Outdoor Products Vytvohuje špecifikáciám uvedeným v Norme 2000/14/EC	Já, dole podpisany M. Bowden, Husqvarna Outdoor Products, Aycliffe Industrial Park, v meste NEWTON AYLCLIFFE , Co. Durham, DL5 6UP, potvrđujem, že maximálna zvuková hladina, nameraná na vzorku vyššie uvedeného výrobku v pozicii operátora, v podmienkach otvoreného prístanstva, bola:	Ja, dole podpisany M. Bowden, Husqvarna Outdoor Products, Aycliffe Industrial Park, v meste NEWTON AYLCLIFFE , Co. Durham, DL5 6UP potvrđujem, že maximálna priemerná kvadratická hodnota zrychlenia, nameraná na vzorku vyššie uvedeného výrobku v pozicii ruky operátora, bola:
Typ rezného telesa..... Rotací nůž Identifikácia série..... Vid Štítok Parametrov Výrobu Postupy určenia právnej spôsobilosti tovaru..... ANNEX VI Informované orgány..... Intertek, Cleeve Road, Leatherhead, Surrey, KT22 7SB England Ďalšie nariadenia..... 98/37/EC, 89/336/EEC, 2006/95/EC a normám..... EN61000-3-2, EN61000-3-3, EN55014-1, EN55014-2, EN836, EN60335-1, EN60335-2-77, EN50366	Typ..... A Šířka skosu..... B Rychlost rotací rezného telesa..... C Garantovaný stupeň síly zvuku..... D Naměřený stupeň síly zvuku..... E Úroveň..... F Hodnota..... G Váha..... H Volt/Hertz..... J Výkon..... K	

EC IZJAVA PROIZVAJALCA O SKLADNOSTI PROIZVODA ZA STANDARDI

Spodaj podpisani M. Bowden of Husqvarna Outdoor Products, Aycliffe Industrial Park, NEWTON AYLCLIFFE , Co. Durham, DL5 6UP. Potrđujemo, da je proizvod: Kategorija..... Elektrina kosilnica s kolešic blagovna znamka..... Husqvarna Outdoor Products v skladu z določbami Direktive 2000/14/EC	Spodaj podpisani M. Bowden, Husqvarna Outdoor Products, Aycliffe Industrial Park, NEWTON AYLCLIFFE , Co. Durham DL5 6UP potrđujem, da je bila najvišja ugotovljena raven zvočnega pritiska izmerjena na primerku zgornjega izdelka na mestu uporabnika pod pogoji uporabe na prostem:	Spodaj podpisani M. Bowden, Husqvarna Outdoor Products, Aycliffe Industrial Park, NEWTON AYLCLIFFE , Co. Durham, DL5 6UP potrđujem, da je bila najvišja ugotovljena efektivna vrednost izmerjena na primerku zgornjega izdelka na mestu roke uporabnika:
Vrsta naprave za rezanje..... Rotacijsko rezilo Identifikacija serije..... Glej Etiketo Oznacbe Proizvoda Postopek ugotavljanja skladnosti..... ANNEX VI Obveščeno telo..... Intertek, Cleeve Road, Leatherhead, Surrey, KT22 7SB England Druge direktive..... 98/37/EC, 89/336/EEC, 2006/95/EC in po standardih..... EN61000-3-2, EN61000-3-3, EN55014-1, EN55014-2, EN836, EN60335-1, EN60335-2-77, EN50366	Tip..... A Širina reza..... B Hitrost rotacije naprave za rezanje..... C Zajamčen nivo hrupa..... D Izmerjen nivo hrupa..... E Nivo..... F Vrednost..... G Obteži..... H Voltov/Hertz..... J Moč..... K	

EC attikimno deklaracija

Aš, žemiau pasirašiusis M. Bowden of Husqvarna Outdoor Products, Aycliffe Industrial Park, NEWTON AYLCLIFFE , Co. Durham, DL5 6UP. Garantuju, kad gaminsys: Kategorija..... Elektrinė žoliapjovė su ratėlis Modelis..... Husqvarna Outdoor Products Atitinka 2000/14/EC direktyvos reikalavimus	Aš, žemiau pasirašęs M. Bowden of Husqvarna Outdoor Products, Aycliffe Industrial Park, NEWTON AYLCLIFFE , Co. Durham, DL5 6UP tvirtinu, kad maksimalus balansuoto triukšmo poveikio lygis, užregistruotas naudojant šio gaminio pavzdį operatorui esant atviro lauko sąlygomis, sudarė:	Aš, žemiau pasirašęs M. Bowden of Husqvarna Outdoor Products, Aycliffe Industrial Park, NEWTON AYLCLIFFE , Co. Durham, DL5 6UP tvirtinu, kad maksimalus kvadratinio vidurkio rodiklis, užregistruotas naudojant šio gaminio pavzdį, operatoriaus rankos padėtyje sudarė:
Pjovimo įrenginio tipas..... Rotorinė geležė Serijos identifikacija..... Žiūrėti gaminio klasės etiketę Atitikimo įvertinimo procedūra..... ANNEX VI Informuotasis organas..... Intertek, Cleeve Road, Leatherhead, Surrey, KT22 7SB England Kitos direktyvos..... 98/37/EC, 89/336/EEC, 2006/95/EC Ir taikomai standartams..... EN61000-3-2, EN61000-3-3, EN55014-1, EN55014-2, EN836, EN60335-1, EN60335-2-77, EN50366	Tipas..... A Pjovimo plotis..... B Pjovimo įrenginio sukimosi greitis..... C Garantuojamas garso stiprumo lygis..... D Izmatuotas garso stiprumo lygis..... E Lygis..... F Reikšmė..... G Svoris..... H Voltau/Hertzais..... J Galingumas..... K	

Декларация соответствия стандартам Европейского Сообщества

<p>Я, нижеподписавшийся M. Bowden of Husqvarna Outdoor Products, Aycliffe Industrial Park, NEWTON AYCLIFFE, Co. Durham. DL5 6UP, подтверждаю, что изделие: - категория.....Электрическая колесная газонокосилка изготовленная компанией.....Husqvarna Outdoor Products соответствует спецификациям Директивы 2000/14/EC Европейского экономического сообщества.</p>	<p>Я, нижеподписавшийся M. Bowden of Husqvarna Outdoor Products, Aycliffe Industrial Park, NEWTON AYCLIFFE, Co. Durham. DL5 6UP подтверждаю, что максимальный взвешенный уровень звукового давления, зарегистрированный для образца вышеуказанного изделия в положении оператора в условиях безэховой камеры, был:</p>	<p>Я, нижеподписавшийся M. Bowden of Husqvarna Outdoor Products, Aycliffe Industrial Park, NEWTON AYCLIFFE, Co. Durham. DL5 6UP подтверждаю, что максимальное взвешенное среднеквадратичное значение, зарегистрированное для образца вышеуказанного изделия в положении руки оператора, было:</p>
Тип режущего устройства.....Вращающееся лезвие Идентификация серии.....См. этикетку с характеристиками изделия Порядок аттестации соответствия..... ANNEX VI Уполномоченный Орган..... Intertek, Cleeve Road, Leatherhead, Surrey, KT22 7SB England Другие Директивы:..... 98/37/EC, 89/336/EEC, 2006/95/EC & применимые стандарты:..... EN61000-3-2, EN61000-3-3, EN55014-1, EN55014-2, EN836, EN60335-1, EN60335-2-77, EN50366	Тип..... A Ширина скашивания..... B Скорость вращения режущего устройства..... C Измеренный уровень акустической мощности..... D Измеренный уровень акустической мощности..... E Уровень..... F Значение..... G Вес..... H Вольт/герц..... J Мощность..... K	

EÜ Vastavusdeklaratsioon

<p>Mina, allkirjutatu M. Bowden of Husqvarna Outdoor Products, Aycliffe Industrial Park, NEWTON AYCLIFFE, Co. Durham. DL5 6UP Kinnitan, et toode:- Категория.....Elektriline ratastel muruniiduk Välistase.....Husqvarna Outdoor Products Vastab direktiivi 2000/14/EC nõuetele</p>	<p>Mina, allkirjutatu M. Bowden of Husqvarna Outdoor Products, Aycliffe Industrial Park, NEWTON AYCLIFFE, Co. Durham. DL5 6UP Kinnitan, et õlatoodud toote puhul mõeldud maksimummõrth töötavas asendis vaba välja tingimustes oli:</p>	<p>Mina, allkirjutatu M. Bowden of Husqvarna Outdoor Products, Aycliffe Industrial Park, NEWTON AYCLIFFE, Co. Durham. DL5 6UP Kinnitan, et ülaltoodud toote mõeldud maksimum vibratsioon operatori käele oli:</p>
Lõikesaadet tüüp..... P68rõter Seeriatunnus..... Vaadake toote kasutusvõimsuse tabelit Vastavushinnangu protseduurid..... ANNEX VI Teavitatud asutus..... Intertek, Cleeve Road, Leatherhead, Surrey, KT22 7SB England Täiend direktiivid:..... 98/37/EC, 89/336/EEC, 2006/95/EC & rakendatavad standardid:..... EN61000-3-2, EN61000-3-3, EN55014-1, EN55014-2, EN836, EN60335-1, EN60335-2-77, EN50366	Tüüp..... A Lõikelaius..... B Lõikesaadme pöörlemiskiirus..... C Garanteeritud helivõimu tase..... D Mõeldud helivõimu tase..... E Tase..... F Väärtus..... G Kaal..... H Pinge/sagedus..... J Võimsus..... K	

EK Atbilstības deklarācija

<p>Es, apakšā parakstījis M. Bowden of Husqvarna Outdoor Products, Aycliffe Industrial Park, NEWTON AYCLIFFE, Co. Durham. DL5 6UP apliecinu, ka izstrādājums: - katēgorijā.....Elektriskais zāles pļāvējs ražotājs.....Husqvarna Outdoor Products atbilst direktīvas 2000/14/EK specifikācijām</p>	<p>Es, apakšā parakstījis M. Bowden of Husqvarna Outdoor Products, Aycliffe Industrial Park, NEWTON AYCLIFFE, Co. Durham. DL5 6UP apliecinu, ka maksimālais trokšņa līmenis, operatoram strādājot, tika pārbaudīts brīvas dabas apstākļiem pietuvānā, vidē un tas bija:</p>	<p>Es, apakšā parakstījis M. Bowden of Husqvarna Outdoor Products, Aycliffe Industrial Park, NEWTON AYCLIFFE, Co. Durham. DL5 6UP apliecinu, ka ierīces maksimāli novērtētais vidējā kvadrātiskais vibrāciju līmenis operatora rokām bija:</p>
Griešanas ierīces veids..... rotējošs asmens Sērijas identifikators..... Skatiet izstrādājuma datu uzlīmi Atbilstības novērtēšanas procedūra..... ANNEX VI Pilnvarotā iestāde..... Intertek, Cleeve Road, Leatherhead, Surrey, KT22 7SB England Citas direktīvas:..... 98/37/EC, 89/336/EEC, 2006/95/EC un piemērojami standarti:..... EN61000-3-2, EN61000-3-3, EN55014-1, EN55014-2, EN836, EN60335-1, EN60335-2-77, EN50366	Tips..... A Griešanas platums..... B Griešanas ierīces rotācijas ātrums..... C Garantētais skaņas intensitātes līmenis..... D Izmērītais skaņas intensitātes līmenis..... E Līmenis..... F Vertība..... G Svars..... H Volti/herci..... J Strāva..... K	

Declarație de conformitate CE

<p>Eu, subsemnatul M. Bowden of Husqvarna Outdoor Products, Aycliffe Industrial Park, NEWTON AYCLIFFE, Co. Durham. DL5 6UP. Certific că produsul:- Categorია.....Mașină electrică de tuns iarbă pe roți Fabricație.....Husqvarna Outdoor Products Respectă specificațiile Directivei 2000/14/EC</p>	<p>Certific că un eșantion al produsului de mai sus a fost testat folosind drept indicator Directiva 81/1051/EEC. Nivelul maxim ponderat A de presiune acustică înregistrat la operator într-o sală semi-aneocică în condiții de câmp liber a fost:-</p>	<p>Eu, subsemnatul M. Bowden of Husqvarna Outdoor Products, Aycliffe Industrial Park, NEWTON AYCLIFFE, Co. Durham. DL5 6UP Certific că un eșantion al produsului de mai sus a fost testat folosind drept indicator Directiva ISO 5349. Valoarea ponderată maximă pătrătată medie a vibrațiilor înregistrată la nivelul mâinii operatorului a fost:-</p>
Tipul dispozitivului de tăiere..... Lamă rotativă Identificator de serie..... A se vedea eticheta de identificare a produsului Procedura de evaluare a conformității..... ANNEX VI Autoritatea înștiințată..... Intertek, Cleeve Road, Leatherhead, Surrey, KT22 7SB England Alte directive:..... 98/37/EC, 89/336/EEC, 2006/95/EC și standarde aplicabile:..... EN61000-3-2, EN61000-3-3, EN55014-1, EN55014-2, EN836, EN60335-1, EN60335-2-77, EN50366	Tip..... A Lățimea lamei..... B Viteza de rotație a dispozitivului de tăiere..... C Nivelul puterii acustice garantate..... D Nivelul puterii acustice măsurate..... E Nivelul..... F Valoarea..... G Greutatea..... H Volti/Herzi..... J Putere..... K	

A	VMO32	EMO32+
B	32 cm	32 cm
C	3400 RPM	3400 RPM
D	96 dB(A)	96 dB(A)
E	93 dB(A)	93 dB(A)
F	80.2 dB(A)	80.2 dB(A)
G	2.5 m/s²	2.5 m/s²
H	8.4 kg	8.4 kg
J	230V/50Hz	230V/50Hz
K	1100W	1000W

Newton Aycliffe, 15/02/2007
M. Bowden,
Research & Development Director

Our policy of continuous improvement means that the specification of products may be altered from time to time without prior notice.

Husqvarna Outdoor Products
Aycliffe Industrial Park
NEWTON AYCLIFFE
Co.Durham DL5 6UP
ENGLAND

5108036-01

Telephone - (00) 44 1325 302302 Fax - (00) 44 1325 310339

