

# Flymo

## CONTOUR POWER PLUS CORDLESS

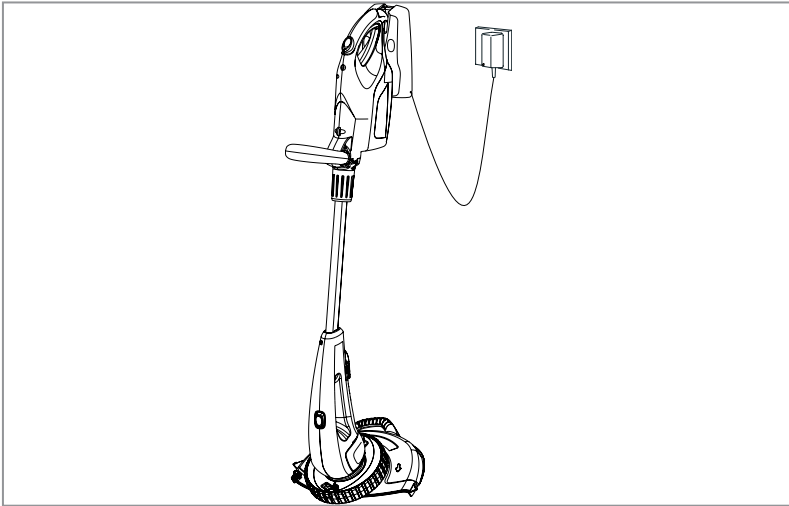

**GB** Original Instructions

**DE** Originalanleitung

**FR** Instructions d'origine

**NL** Oorspronkelijke instructies

**NO** Originalinstrukser

**FI** Alkuperäiset ohjeet

**SE** Originalinstruktioner

**DK** Originale instruktioner

**ES** Instrucciones originales

**PT** Instruções Originais

**IT** Istruzioni originali

**HU** Eredeti Utasítás

**PL** Oryginalne Instrukcje

**CZ** Originální pokyny

**SK** Pôvodné pokyny

**SI** Originalna navodila

**HR** Originalne upute

**LT** Pagrindinės instrukcijos

**RU** Исходные инструкции

**EE** Algsed juhised

**LV** Sākotnējās instrukcijas

**RO** Instrucțiuni originale

**GR** Αρχικές οδηγίες

**TR** Orjinal Talimatlar

**GB** **IMPORTANT INFORMATION**  
Read before use and retain for future reference

**DE** **WICHTIGE INFORMATION**  
Bitte vor dem Benutzen des Gerätes durchlesen und gut aufbewahren

**FR** **RENSEIGNEMENTS IMPORTANTS**  
A lire avant usage et à conserver pour référence ultérieure

**NL** **BELANGRIJKE INFORMATIE**  
Leest u deze informatie voor het gebruik en bewaar ze voor toekomstige raadpleging

**NO** **VIKTIG INFORMASJON**  
Les bruksanvisningen nøye før bruk og oppbevar den for senere bruk

**FI** **TÄRKEÄÄ TIETOA**  
Lue tämä ennen käyttöä ja säilytä myöhempää tarvetta varten

**SE** **VIKTIG INFORMATION**  
Läs anvisningarna före användningen och spara dem för framtida behov

**DK** **VIGTIGE OPLYSNINGER**  
Du bør læse brugsanvisningen før brug og gemme til senere henvisning

**ES** **INFORMACIÓN IMPORTANTE**  
Léase antes de utilizar y consérvela como referencia en el futuro

**PT** **INFORMAÇÕES IMPORTANTES**  
Leia antes de utilizar e guarde para consulta futura

**IT** **INFORMAZIONI IMPORTANTI**  
Leggere prima dell'uso e conservare per ulteriore consultazione

**HU** **FONTOS INFORMÁCIÓ**  
Használat előtt olvassa el, és tartsa meg későbbi felhasználásra

**PL** **UWAGA** Zapoznać się z treścią niniejszej instrukcji przed użyciem i zachować ją do dalszego użytkowania urządzenia

**CZ** **DŮLEŽITÁ INFORMACE**  
Než začnete stroj používat, přečtěte si pozorně tento návod a uschovejte jej pro další použití v budoucnu

**SK** **DÔLEŽITÉ INFORMÁCIE**  
Pred použitím si prečítajte nasledovné informácie a odložte si ich pre budúcu potrebu

**SI** **POMEMBNA INFORMACIJA**  
Preberite pred uporabo in shranite za prihodnjo uporabo

**HR** **VAŽNE INFORMACIJE**  
Pročitati prije upotrebe i sačuvati za buduće osvrte

**LT** **Operatoriaus instrukcijų rinkinys**  
Perskaitykite šį instrukcijų rinkinį labai atidžiai, kad pilnai suprastumėte turinį, prieš pradėdami naudoti vejos/ žolės pjovėją.

**RU** **ВАЖНАЯ ИНФОРМАЦИЯ**  
Прочитайте перед тем, как включить триммер, и сохраните для дальнейшего использования.

**EE** **OLULINE TEAVE**  
Enne seadme kasutuselevõtmist lugege kasutusjuhend läbi ning säilitage see tuleviku tarbeks.

**LV** **SVARĪGA INFORMĀCIJA**  
Pirms lietošanas izlasiet un saglabāiet turpmākām uzzīņām

**RO** **Manual de instrucțiuni**  
Înainte să folosiți mașina de tuns pentru prima oară, citiți cu atenție manualul de instrucțiuni pentru a-i înțelege conținutul.

**GR** **ΣΗΜΑΝΤΙΚΕΣ ΠΛΗΡΟΦΟΡΙΕΣ**  
Διαβάστε αυτό το φυλλάδιο πριν από τη χρήση της συσκευής και φυλάξτε το για μελλοντική αναφορά

**TR** **ÖNEMLİ BİLGİLER**  
Kullanmadan önce okuyunuz ve ileride başvurmak üzere saklayınız.

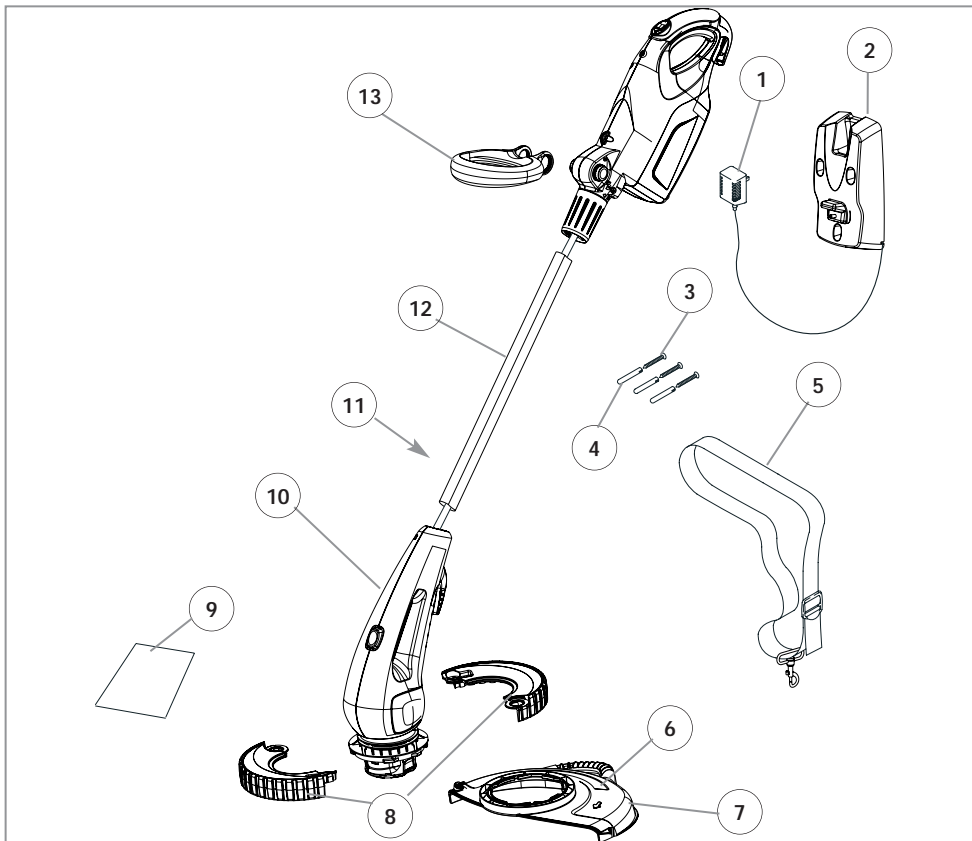

#### GB - CONTENTS

1. Integrated Battery Charger
2. Wall Bracket
3. Screws
4. Fixing Plugs
5. Adjustable Shoulder Harness
6. Warning Label
7. Safety Guard
8. Wheel
9. Instruction Manual
10. Trimmer Head
11. Product Rating Label
12. Tube
13. Steady Handle

#### DE - INHALT

1. Integriertes Ladegerät
2. Wandbefestigung
3. Schrauben
4. Befestigungsdübel
5. Einstellbarer Schultergurt
6. Warnetikett
7. Schutzvorrichtung
8. Rad
9. Bedienungsanweisung
10. Trimmerkopf
11. Produkttypenschild
12. Rohr
13. Führungsriff

#### FR - CONTENU DU CARTON

1. Chargeur de batterie intégré
2. Support mural
3. Vis
4. Chevilles
5. Bandoulière réglable
6. Etiquette d'avertissement
7. Carter
8. Roue
9. Manuel d'Instructions
10. Tête de la désherbeuse
12. Plaque des Caractéristiques du Produit
12. Tube
13. Poignée auxiliaire

#### NL - INHOUD

1. Geïntegreerde Batterijoplader
2. Ophangbeugel
3. Schroeven
4. Schrapers
5. Afstelbaar schouderbanden
6. Waarschuwingsetiket
7. Beschermplaat
8. Wiel
9. Handleiding
10. Trimmerkop
11. Product-informatielabel
12. Buis
13. Handvat

#### NO - INNHOLD

1. Integrert Batterilader
2. Veggholder
3. Skruer
4. Feste propper
5. Justerbar skuldersele
6. Advarselsetikett
7. Trimmerskjerm
8. Hjul
9. Bruksanvisning
10. Trimmerhode
11. Produktmerking
12. Rør
13. Håndtaksbøyle

#### FI - SISÄLTÖ

1. Laturi
2. Seinäteline
3. Ruuvi
4. Kiinnitystulpat
5. Säädettävät olkaremmit
6. Varoitusnimekke
7. Teränsuojus
8. Pyörä
9. Käyttöopas
10. Siistijän pää
11. Ruohonleikkurin arvokilpi
12. Varsi
13. Etukahva

#### SE - INNEHÅLL

1. Inbyggd Batteriladdare
2. Väggfäste
3. Skruvar
4. Pluggar
5. Justerbar axelsele
6. Varningsetikett
7. Trimmersköld
8. Hjul
9. Bruksanvisning
10. Trimmerhuvud
11. Produktmärkning
12. Skaft
13. Stödhandtag

#### DK - INDHOLD

1. Integreret batterilader
2. Vægophæng
3. Skrue
4. Fastgøringsprop
5. Justerbar skuldersele
6. Advarselsmærkat
7. Beskyttelsesskærm
8. Hjul
9. Brugsvejledning
10. Trimmerhoved
11. Produktets mærkeskilt
12. Rør
13. Støtてhandtag

<p><b>ES - CONTENIDO</b></p> <ol style="list-style-type: none"> <li>1. Cargador de batería integral</li> <li>2. Escuadra de pared</li> <li>3. Tornillos</li> <li>4. Espigas de fijación</li> <li>5. Corraje ajustable del hombro</li> <li>6. Etiqueta de Advertencia</li> <li>7. Cubierta protectora</li> <li>8. Rueda</li> <li>9. Manual de instrucciones</li> <li>10. Cabeza de recortadora</li> <li>11. Placa de Características del Producto</li> <li>12. Tubo</li> <li>13. Manilla del asa</li> </ol> <p><b>PT - LEGENDA</b></p> <ol style="list-style-type: none"> <li>1. Carregador de bateria integrado</li> <li>2. Suporte de parede</li> <li>3. Parafusos</li> <li>4. Buchas de fixação</li> <li>5. Alça de Ombro Ajustável</li> <li>6. Etiqueta de Aviso</li> <li>7. Protecção de segurança</li> <li>8. Roda</li> <li>9. Manual de Instruções</li> <li>10. Cabeça de corte</li> <li>11. Rótulo de Avaliação do Produto</li> <li>12. Tubo</li> <li>13. Pega fixa</li> </ol> <p><b>IT - INDICE CONTENUTI</b></p> <ol style="list-style-type: none"> <li>1. Caricabatterie integrato</li> <li>2. Mensola a muro</li> <li>3. Viti</li> <li>4. Maschi di fissaggio</li> <li>5. Tracolla regolabile</li> <li>6. Etichetta di pericolo</li> <li>7. Protezione testa di taglio</li> <li>8. Ruota</li> <li>9. Manuale di istruzioni</li> <li>10. Testa tagliabordi</li> <li>11. Etichetta dati del prodotto</li> <li>12. Tubo</li> <li>13. Impugnatura di guida</li> </ol> <p><b>HU - TARTALOMJEGYZÉK</b></p> <ol style="list-style-type: none"> <li>1. Integrált teleptöltő</li> <li>2. Faltartó</li> <li>3. Csavarok</li> <li>4. Tiplik</li> <li>5. Igazítható válszj</li> <li>6. Figgelmezhető címke</li> <li>7. Biztonsági perem</li> <li>8. Kerék</li> <li>9. Kezelési útmutató</li> <li>10. Trimmelő fej</li> <li>11. Termékinformációs címke</li> <li>12. Cső</li> <li>13. Alsó fogantyú</li> </ol>	<p><b>PL - ZAWARTOSC KARTONU</b></p> <ol style="list-style-type: none"> <li>1. Ładowarka</li> <li>2. Uchwyt mocujący na ścianę</li> <li>3. Śrubki</li> <li>4. Zaslepek mocujące</li> <li>5. Regulowana uprząż na ramiona</li> <li>6. Znaki bezpieczeństwa</li> <li>7. Osłona bezpieczeństwa</li> <li>8. Kolo</li> <li>9. Instrukcja Obsługi</li> <li>10. Głowica tnąca</li> <li>11. Tabliczka znamionowa</li> <li>12. Ramie</li> <li>13. Uchwyt</li> </ol> <p><b>CZ - OBSAH KARTONU</b></p> <ol style="list-style-type: none"> <li>1. Integrovaná nabíječka baterie</li> <li>2. Nástěnná konzola</li> <li>3. Šrouby</li> <li>4. Upevňovací kolíky</li> <li>5. Nastavitelný ramenní popruh</li> <li>6. Štítek s výstražnými symboly</li> <li>7. Ochranný kryt</li> <li>8. Kolo</li> <li>9. Návod k používání</li> <li>10. Hlava vyžinače</li> <li>11. Výrobní štítek</li> <li>12. Trubice</li> <li>13. Pevná rukojeť</li> </ol> <p><b>SK - OBSAH</b></p> <ol style="list-style-type: none"> <li>1. Integrovaná nabíjačka batérií</li> <li>2. Konzola na stenu</li> <li>3. Skrutky</li> <li>4. Upevňovacie hmoždinky</li> <li>5. Nastaviteľný pás na plece</li> <li>6. Varovný štítok</li> <li>7. Ochranný kryt</li> <li>8. Koleso</li> <li>9. Príručka</li> <li>10. Hlava kosačky</li> <li>11. Prístrojový štítok</li> <li>12. Trubica</li> <li>13. Oporná rukoväť</li> </ol> <p><b>SI - VSEBINA</b></p> <ol style="list-style-type: none"> <li>1. Vgrajeni polnilec baterije</li> <li>2. Stenski nosilec</li> <li>3. Vijaki</li> <li>4. Plastični čep</li> <li>5. Prilagodljiv pas za ramena</li> <li>6. Opozorilna Oznaka</li> <li>7. Varnostno vodilo</li> <li>8. Kolesce</li> <li>9. Priručnik</li> <li>10. Glava trimerja</li> <li>11. Napisna Tablica</li> <li>12. Cev</li> <li>13. Ravnotežno držalo</li> </ol>	<p><b>HR - SADRŽAJ</b></p> <ol style="list-style-type: none"> <li>1. Ugrađeni punjač baterije</li> <li>2. Zidni nosač</li> <li>3. Vijci</li> <li>4. Utikači za učvršćivanje</li> <li>5. Prilagodljiv rameni remen</li> <li>6. Najlepnicja za upozorenje</li> <li>7. Sigurnosni štitićnik</li> <li>8. Kotač</li> <li>9. Priručnik s uputama</li> <li>10. Glava trimera</li> <li>11. Etiketa s ocjenom proizvoda</li> <li>12. Cijev</li> <li>13. Nepomićna rućka</li> </ol> <p><b>LT - SUDEDAMOSIOS DALYS</b></p> <ol style="list-style-type: none"> <li>1. Integruotas baterijos įkroviklis</li> <li>2. Sieninis laikytuvas</li> <li>3. Varžtai</li> <li>4. Fiksavimo kištukai</li> <li>5. Reguliuojami pečių diržai</li> <li>6. Įspėjimo etiketė</li> <li>7. Apsaugos įrenginys</li> <li>8. Ratas</li> <li>9. Instrukcija</li> <li>10. Smulkiuntuvo galvutė</li> <li>11. Gaminio klasės etiketė</li> <li>12. Vamzdis</li> <li>13. Stabilumo rankena</li> </ol> <p><b>RU - СОДЕРЖИМОЕ:</b></p> <ol style="list-style-type: none"> <li>1. Встроенное зарядное устройство батареи</li> <li>2. Кронштейн</li> <li>3. Винты</li> <li>4. Крепежные втулки</li> <li>5. Регулируемый плечевой ремень</li> <li>6. Предупреждающая этикетка</li> <li>7. Предохранитель</li> <li>8. Колесо</li> <li>9. Руководство по использованию</li> <li>10. Головка триммера</li> <li>11. Этикетка с характеристиками изделия</li> <li>12. Трубка</li> <li>13. Стабилизационная рукоятка</li> </ol>	<p><b>LV - IEPAKOJUMA SATURS</b></p> <ol style="list-style-type: none"> <li>1. Iebūvētais akumulatora lādētājs</li> <li>2. Sienas kronšteins</li> <li>3. Skrūves</li> <li>4. Fiksēšanas tapas</li> <li>5. Regulējama plecu sikсна</li> <li>6. Etiķete ar brīdinājumu</li> <li>7. Drošības pārsegs</li> <li>8. Rats</li> <li>9. Lietošanas rokasgrāmata</li> <li>10. Trimmera galva</li> <li>11. Izstrādājuma datu uzlīme</li> <li>12. Caurule</li> <li>13. Stingrs rokturis</li> </ol> <p><b>RO - COMPONENTELE</b></p> <ol style="list-style-type: none"> <li>1. Încărcător de baterie integrat</li> <li>2. Consoală de perete</li> <li>3. Şuruburi</li> <li>4. Dopuri de fixare</li> <li>5. Ham reglabil pentru umăr</li> <li>6. Etichetă de avertizare</li> <li>7. Dispozitiv de protecţie</li> <li>8. Roată</li> <li>9. Manual de instrucţiuni</li> <li>10. Cap de retezare</li> <li>11. Plăcuţa de identificare a produsului</li> <li>12. Tub</li> <li>13. Mâner fix</li> </ol> <p><b>GR - ΠΕΡΙΕΧΟΜΕΝΑ</b></p> <ol style="list-style-type: none"> <li>1. Ενσωµατωµένος φορτιστής µπαταρίας</li> <li>2. Επιτοίχια βάση</li> <li>3. Βίδες</li> <li>4. Ούπα</li> <li>5. Ρυθµιζόµενος µάντας ώµου</li> <li>6. Ετικέτα Προειδοποίησης</li> <li>7. Προστατευτική Ασφάλεια</li> <li>8. Τροχήλα</li> <li>9. Εγχειρίδιο Οδηγίας</li> <li>10. Κεφαλή κοπής µε µεινέζα</li> <li>11. Ετικέτα Κατάταξης Προϊόντος</li> <li>12. Σωλήνας</li> <li>13. Σταθερή Λαβή</li> </ol> <p><b>TR - İÇİNDEKİLER</b></p> <ol style="list-style-type: none"> <li>1. Entegre Pil Şarj Cihazı</li> <li>2. Duvar Desteği</li> <li>3. Vidalar</li> <li>4. Sabitleyici Fişler</li> <li>5. Ayarlanabilen Omuz Bağları</li> <li>6. Uyarı Etiketi</li> <li>7. Emniyet Siperi</li> <li>8. Tekerlek</li> <li>9. Talimat Elkitabı</li> <li>10. Kesici Kafa</li> <li>11. Ürün Sınıflandırma Etiketi</li> <li>12. Boru</li> <li>13. Denge Kulpu</li> </ol>
--	---	---	---

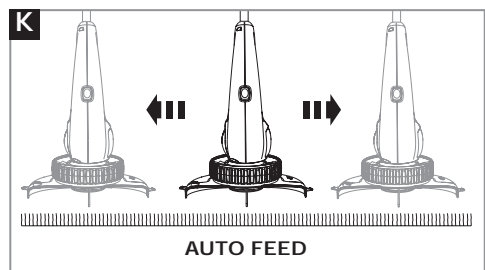
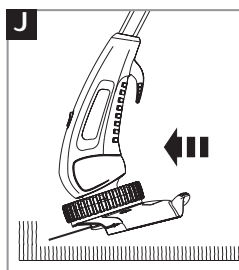
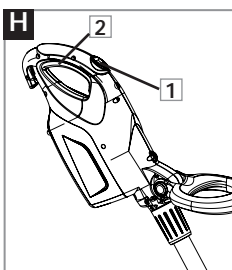
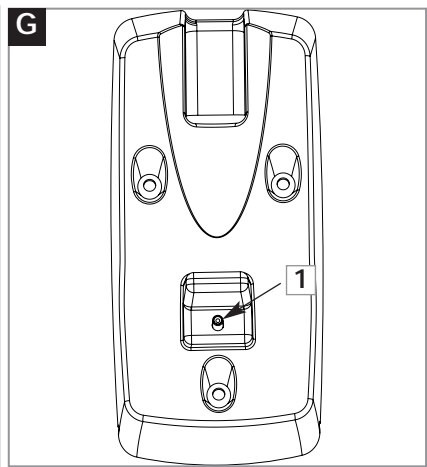
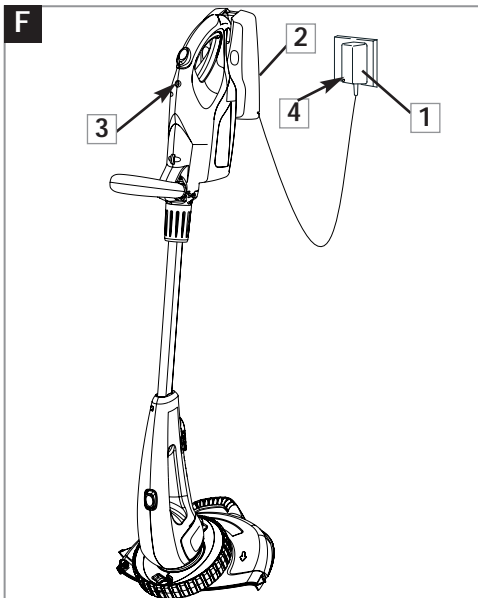
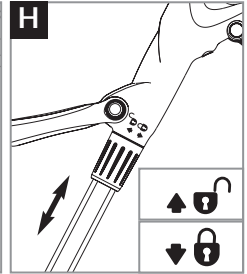
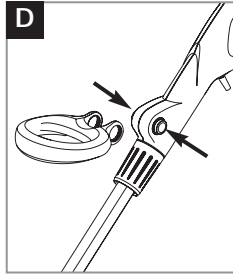
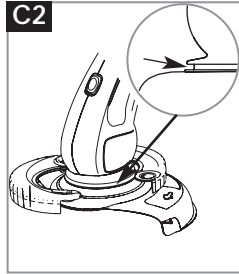
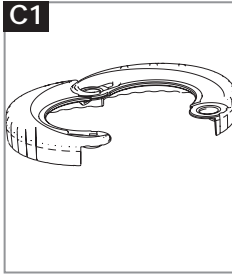
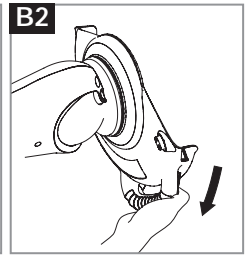
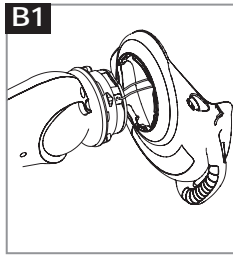
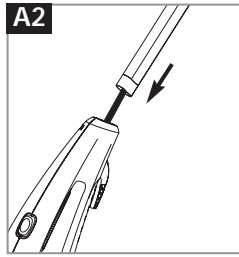
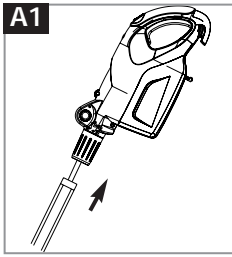

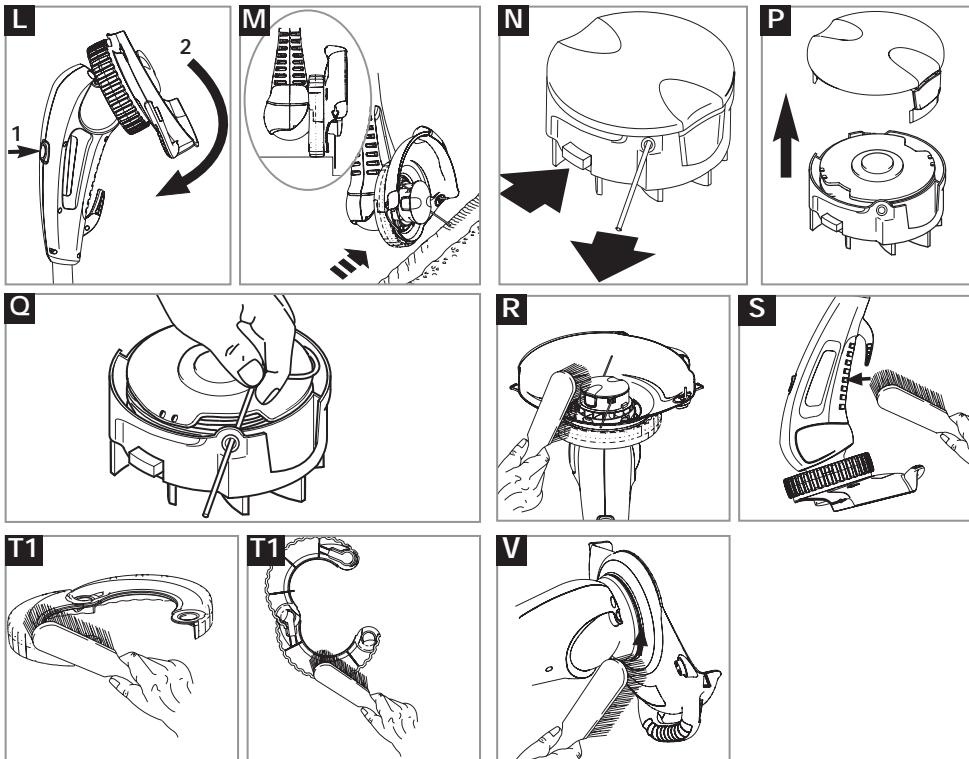

<p><b>GB</b> DO NOT use liquids for cleaning.</p> <p><b>DE</b> Zur Reinigung <b>KEINE</b> Flüssigkeiten verwenden.</p> <p><b>FR</b> <b>NE PAS</b> utiliser de produit liquide pour le nettoyage.</p> <p><b>NL</b> Voor het reinigen <b>NOOIT</b> vloeistoffen gebruiken.</p> <p><b>NO</b> Flytende midler <b>MÅ IKKE</b> brukes til rengjøring.</p> <p><b>FI</b> <b>ÄLÄ</b> käyttää nesteitä puhdistamiseen.</p> <p><b>SE</b> <b>ANVÄND INTE</b> vätskor för rengöring.</p>	<p><b>DK</b> <b>BRUG IKKE</b> væske til rengøring.</p> <p><b>ES</b> NO utilice líquidos para la limpieza.</p> <p><b>PT</b> <b>NÃO</b> use líquidos para limpar.</p> <p><b>IT</b> <b>NON</b> usare liquidi per la pulizia.</p> <p><b>HU</b> <b>NE</b> használjon folyadékokat tisztításra.</p> <p><b>PL</b> <b>NIE</b> używać płynów do czyszczenia.</p> <p><b>CZ</b> K čištění <b>NEPOUŽÍVEJTE</b> kapaliny.</p> <p><b>SK</b> <b>NEPOUŽÍVAJTE</b> na čistenie tekuté materiály.</p> <p><b>SI</b> <b>NE</b> uporabljajte raznih tekočin za čiščenje.</p>	<p><b>HR</b> <b>NEMOJTE</b> koristiti tekućine za čišćenje.</p> <p><b>LT</b> Nenaudokite skysčių valymui.</p> <p><b>RU</b> <b>НЕ</b> используйте жидкости для очистки.</p> <p><b>EE</b> <b>ÄRGE</b> kasutage puhastamiseks vedelikke.</p> <p><b>LV</b> Tīršanai <b>NEIZMANTOJIET</b> šķidrumus.</p> <p><b>RO</b> NU utilizați pentru curățare lichide.</p> <p><b>TR</b> Temizleme için sıvılar <b>KULLANMAYIN</b>.</p> <p><b>GR</b> <b>ΜΗΝ</b> καθαρίζετε με υγρά.</p>
---	---	--

<p><b>GB</b> For further advice or repairs, contact your local dealer.</p> <p><b>DE</b> Für weitere Empfehlungen oder Reparaturarbeiten setzen Sie sich bitte mit Ihrem örtlichen Händler in Verbindung.</p> <p><b>FR</b> Pour en savoir plus ou pour toute réparation, contactez votre revendeur local.</p> <p><b>NL</b> Voor nadere informatie over reparaties kunt u contact opnemen met uw plaatselijke leverancier.</p> <p><b>NO</b> Ta kontakt med din lokale forhandler angående ytterligere opplysninger eller reparasjoner.</p> <p><b>FI</b> Tarkempia ohjeita tai tieto kaukajaksista saat paikalliselta jälleenmyyjältä.</p> <p><b>SE</b> För ytterligare rådgivning eller reparationer, kontakta din lokala återförsäljare.</p> <p><b>DK</b> For yderlige vejledning eller</p>	<p>reparation skal du kontakte din lokale forhandler.</p> <p><b>ES</b> Si desea consejos adicionales o reparación, contacte con su distribuidor local.</p> <p><b>PT</b> Para orientação adicional ou reparações, contacte o seu agente local.</p> <p><b>IT</b> Per ulteriori consigli o riparazioni contattare il rivenditore locale.</p> <p><b>HU</b> További tanácsért vagy javítás szükségessége esetén forduljon a helyi forgalmazóhoz.</p> <p><b>PL</b> W sprawie porad lub napraw skontaktować się z miejscowym przedstawicielem.</p> <p><b>CZ</b> O radu nebo opravu požádejte svého místního prodejce.</p> <p><b>SK</b> Ďalšie informácie a opravy zabezpečí váš lokálny predajca.</p> <p><b>SI</b> Za nadaljnja navodila ali popravila kontaktirajte vasega lokalnega prodajalca.</p>	<p><b>HR</b> Za daljnje savjete ili popravke, obratite se svom prodavaču.</p> <p><b>LT</b> Norint sužinoti daugiau patarimų dėl remonto, susisiekite su vietiniu prekiautoju.</p> <p><b>RU</b> Для получения дальнейших консультаций или для ремонта свяжитесь с Вашим местным авторизованным дилером.</p> <p><b>EE</b> Edasisteks nõuanneteks või hoolduseks pöörduge kohaliku edasimüüja poole.</p> <p><b>LV</b> Lai uzzinātu vairāk par remontdarbu veikšanu, sazinieties ar savu vietējo izplatītāju.</p> <p><b>RO</b> Pentru mai multe sfaturi sau reparații, contactați reprezentantul local.</p> <p><b>TR</b> Ayrıntılı bilgi veya onarımlar için, yerel satıcınızla temas kurunuz..</p> <p><b>GR</b> Για περαιτέρω συμβουλές ή επισκευές, επικοινωνήστε με τον τοπικό σας αντιπρόσωπο.</p>
--	--	--

## SAFETY PRECAUTIONS



If not used properly this product can be dangerous. The warnings and safety instructions must be followed to ensure reasonable safety and efficiency in using this product. The operator is responsible for following the warnings and instructions in this manual and on the product. Never use the product unless the guards provided by the manufacturer are in the correct position.

### Explanation of Symbols on your product



Warning



Read the user instructions carefully to make sure you understand all the controls and what they do.



Keep bystanders away. Do not operate whilst people especially children or pets are in the area.



The use of eye protection is recommended to protect against objects thrown by the cutting parts.



Do not operate in the rain or leave the product outdoors while it is raining.

### Warning

The cutting line continues to rotate after the machine has been switched off.

### General

1. This product is not intended for use by persons (including children) with reduced physical, sensory or mental capabilities, or lack of experience and knowledge, unless they have been given supervision or instruction concerning the use of the product by a person responsible for their safety. Children should be supervised to ensure that they do not play with the product. Local regulations may restrict the age of the operator.
2. Only use the trimmer in the manner and for the functions described in these instructions.
3. Never operate the trimmer when you are tired, ill or under the influence of alcohol, drugs or medicine.
4. The operator or user is responsible for accidents or hazards occurring to other people or their property.

### Battery

#### Cordless Battery Powered Products require special care.

1. **AVOID ACCIDENTAL STARTING KEEP HANDS AND FINGERS AWAY FROM THE SWITCH LEVER WHILE CARRYING THE PRODUCT.**
2. Always charge the product indoors and store in a cool dry place - out of the reach of children.
3. Use only the charger provided with your unit. Use of any other charger could permanently damage the battery and the product.
4. Use the charger with standard domestic household electrical outlets only.
5. Do not abuse the charger or charger cord.
6. Do not use the charger if the charger or charger cord is damaged.
7. Use the charger indoors only.
8. Do not use the charger outdoors.
9. Store and charge this unit in a cool, dry well ventilated location and out of the reach of children.
10. Do not charge the battery or use the unit in an explosive or corrosive environment. Avoid areas where flammable liquids or gases are present to avoid creating a fire or explosion.
11. Do not attempt to repair the unit including the battery. Nylon line replacement and cleaning the unit are the only items suitable for user maintenance.
12. Do not insert any object into the motor area. Keep free of debris to avoid overheating.
13. Do not incinerate or mutilate the battery. Batteries contain hazardous chemicals. Dispose of properly.

### Preparation

1. While using your product always wear substantial footwear and long trousers.

2. Before using the machine and after any impact, check for signs of wear or damage and repair as necessary.
3. Inspect the area to be cut before each use. Remove all objects such as stones, broken glass, nails, wire, string etc, which can be thrown or become entangled in the trimmer head.
4. Before use, inspect the area for wildlife, especially hedgehogs.
5. Check that the cutting head, spool and cap are fitted correctly.

### Use

1. Use the trimmer only in daylight or good artificial light.
2. Avoid operating your trimmer in wet grass, where feasible.
3. Take care in wet grass, you may lose your footing.
4. On slopes, be extra careful of your footing and wear non-slip footwear.
5. Do not walk backwards when trimming, you could trip. Walk never run.
6. Keep cutting head below waist level.
7. Never operate the trimmer with damaged guards or without guards in place.
8. Never fit metal cutting elements.
9. Keep hands and feet away from the cutting means at all times and especially when switching on the motor.
10. Do not lean over the trimmer guard - objects may be thrown by the cutting line.
11. If you hit an object. Do not use your trimmer until you are sure that the entire trimmer is in a safe operating condition;
12. If the trimmer starts to vibrate abnormally. Check immediately. Excessive vibration can cause injury.

### Maintenance and storage

1. Keep all nuts, bolts and screws tight to be sure the trimmer is in safe working condition.
2. Replace worn or damaged parts for safety.
3. Only use the replacement cutting line specified for this product.
4. Only use replacement parts and accessories recommended by Husqvarna UK Ltd..
5. To avoid the risk of injury keep fingers and hands clear of the line cutter on the leading edge of the guard.
6. Clean unit with a dry cloth. Never use metal objects to clean the unit.
7. Inspect and maintain the trimmer regularly. Any repairs must be carried out by an authorised repairer.

## Battery

### Battery Care

1. If over a period of time the battery quickly runs down after a full 24 hour charging period, a replacement battery is needed.
2. There will be some charge present in the battery but to ensure maximum running time, recharge your trimmer for 24 hours before use.
3. Permanent connection to the charger in a well ventilated area will automatically keep your battery fully charged ready for use.
4. To prevent permanent battery damage, never store in a discharged condition.
5. Contact your local approved service centre/dealer/distributor for a replacement battery and for safe disposal of your old battery.

### Battery

12 Volt 7 Amp/Hour "High Power"  
Sealed for Life No maintenance required

### • IMPORTANT

**DISPOSE OF YOUR OLD BATTERIES SAFELY  
DO NOT CUT OPEN, BURN OR INCINERATE.**

### Battery Replacement

Should your battery need to be replaced contact your local approved service centre or dealer who will remove your old battery and fit a genuine Flymo replacement battery.

### To remove the Battery

1. Remove the bolt and nut (as shown in Pic) and remove the battery cover.
2. Detach the leads from the old battery.
3. Attach the replacement battery

### IMPORTANT

The red lead should always be connected to the red terminal (+) on the battery. The other lead should always be connected to the black terminal (-) on the battery.

4. Refit the battery cover and secure with the bolt and nut.

### Bench Top Re-charging

The wall bracket can also be used as a "bench top" stand for re-charging your cordless trimmer.

### Winter Storage

1. Fully charge for 24 hours before winter storage.
2. If you are unable to leave your cordless trimmer on permanent charge, re-charge the battery every 3 to 4 months for a full 24 hour charging period to top up the battery charge during winter storage.
3. Avoid extended storage without re-charge.
4. Store in a cool dry place.

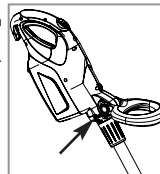

## Fitting the Wall Bracket - Charging the Battery

- **IMPORTANT !** Switch charger off at the wall socket before connecting or disconnecting the trimmer to the wall bracket.

1. It is recommended that the wall bracket (F2) should be mounted on a smooth, vertical and internal wall which is strong enough to hold the weight of the product, in a well ventilated area between 5°C and 25°C.
2. There are 3 holes on the wall bracket. Position the wall bracket with the two holes at the top. See Fig G.
3. Ensure that when the trimmer is attached the bottom of the trimmer is within 4 inches (100 mm) of the ground, this will make it easier to hang the trimmer and will also ensure that the wall bracket is within easy reach of an electric socket to allow the charger to be plugged in.
4. Fix wall bracket securely to the wall with the plugs and screws provided.
5. Your cordless trimmer can now be attached to the wall bracket for charging.

### Initial Charging Procedure

1. Use the charger indoors only.
2. Ensure the charger is not exposed to moisture. Keep the charger and the trimmer dry at all times. Keep the charger well ventilated during charging.
3. Ensure the product is correctly located into the wall bracket (F2) and the charge connector (G1).
4. Plug the charger (F1) into a suitable household electrical wall socket and switch on.

5. The red indicator lamps (F3, F4) glow continuously during charging.

- The red indicator lamp on the product (F3) is a power indicator and will continue to glow red even when the battery is fully charged.

6. Full charge will be achieved in 24 hours after which the indicator lamp on the charger (F4) will turn to green. During charging the charger becomes warm. This is normal and means the charger is operating correctly.

### Re-Charging Your Product

1. Re-charge the battery as soon as the cutting power of your product begins to die and slow down.
  2. Avoid running the product into "deep" discharge, i.e. avoid flattening the battery completely.
  3. Follow the procedure outlined in the Initial Charging Procedure.
  4. Charging the battery according to these instructions should ensure maximum battery life.
- The charger will automatically keep the battery topped up with charge during storage and will ensure that the cordless trimmer is ready for use.
  - The battery should be charged for 24 hours before use.
  - Re-charge your cordless trimmer immediately after every use for the full 24 hour charging period.
  - The cordless trimmer can be left connected to the charger permanently, with the charger switched on, without fear of overcharging.

## Environmental Information

- Awareness of the environment must be considered when disposing of 'end-of-life' product.
- If necessary, contact your local authority for disposal information.

### BATTERY DISPOSAL

- The battery must be removed from the product before disposal (See Battery Replacement Section)
- The battery should be disposed of safely.
- The battery should be taken to an Authorised Service Centre or your local Recycling Station.
- Do NOT dispose of used battery with household waste.
- Do NOT dispose of battery to water.
- Lead/Acid batteries can be harmful and should be disposed of through the recognised recycling facility in accordance with European Regulations.
- Do NOT incinerate.

The symbol  on the product or on its packaging indicates that this product may not be treated as household waste. Instead it shall be handed over to the applicable collection point for the recycling of electrical and electronic equipment. By ensuring this product is disposed of correctly, you will help prevent potential negative consequences for the environment and human health, which could otherwise be caused by inappropriate waste handling of this product. For more detailed information about recycling of this product, please contact your local council office, your household waste disposal service or the shop where you purchased the product.



## Service Recommendations

- Your product is uniquely identified by a silver and black product rating label.
- We strongly recommend that your product is serviced at least every twelve months, more often in a professional application.

## Guarantee and Guarantee Policy

If any part is found to be defective due to faulty manufacture within the guarantee period, Husqvarna UK Ltd., through its Authorised Service Repairers will effect the repair or replacement to the customer free of charge providing:

(a) The fault is reported directly to the Authorised Repairer.  
 (b) Proof of purchase is provided.  
 (c) The fault is not caused by misuse, neglect or faulty adjustment by the user.  
 (d) The failure has not occurred through fair wear and tear.  
 (e) The machine has not been serviced or repaired, taken apart or tampered with by any person not authorised by Husqvarna UK Ltd..  
 (f) The machine has not been used for hire.  
 (g) The machine is owned by the original purchaser.  
 (h) The machine has not been used commercially.

\* This guarantee is additional to, and in no way diminishes the customers statutory rights.

Failures due to the following are not covered, therefore it is important that you read the instructions contained in

this Operator's Manual and understand how to operate and maintain your machine:

- Failures not covered by guarantee**
- \* Failures as a result of not reporting an initial fault.
  - \* Failures as a result of sudden impact.
  - \* Failures as a result of not using the product in accordance with the instructions and recommendations contained in this Operator's Manual.
  - \* Machines used for hire are not covered by this guarantee.
  - \* The following items listed are considered as wearing parts and their life is dependent on regular maintenance and are, therefore not normally subject to a valid warranty claim: Nylon Line, Spool & Line
- \* Caution!**  
 Husqvarna UK Ltd. does not accept liability under the warranty for defects caused in whole or part, directly or indirectly by the fitting of replacement parts or additional parts that are not either manufactured or approved by Husqvarna UK Ltd., or by the machine having been modified in any way.

## EC Declaration of Conformity

Husqvarna UK Ltd., Aycliffe Industrial Park  
 Newton Aycliffe, Co. Durham, DL5 6UP, England

Declare under our sole responsibility that the product(s);  
 Category.....**Battery Lawn Trimmer**  
 Type(s) .....**CCT250**  
 Identification of Series.....**See Product Rating Label**  
 Year of Construction.....**See Product Rating Label**

Conforms to the essential requirements & provisions of the following EC Directives:  
**98/37/EC (until 31.12.09), 2006/42/EC (from 01.01.10), 2004/108/EC, 2000/14/EC**  
 based on the following EU harmonized standards applied:  
**EN60335-1, EN60335-2-91, EN786, EN60335-2-29, EN50366, EN55014-1, EN55014-2, EN61000-3-2, EN61000-3-3**

The maximum A weighted sound pressure level  $L_{pA}$  at the operator's position, recorded on a sample of the above product(s) corresponds to the Level given in the table.  
 The maximum hand / arm vibration weighted value measured according to EN ISO 5349 on a sample of the above product(s) corresponds to the Value given in the table.

2000/14/EC: The Measured Sound Power  $L_{WA}$  & Guaranteed Sound Power  $L_{WA}$  values are according to the tabulated figures.

Conformity Assessment Procedure..... Annex VI  
 Notified Body..... Intertek, Cleeve Road  
 Leatherhead, Surrey  
 KT22 7SB, England

Newton Aycliffe 25/02/2008  
 M.Bowden  
 Research & Development Director  
 Husqvarna UK Ltd.



Type	CCT250
Width of Cut (mm)	25
Speed of Rotation of Cutting Device (rpm)	8,000
Measured Sound Power $L_{WA}$ (dB(A))	84
Guaranteed Sound Power $L_{WA}$ (dB(A))	92
<b>Level</b> (dB(A))	<b>81</b>
<b>Value</b> (m/s <sup>2</sup> )	<b>1.94</b>
Weight (Kg)	5.3

# Sicherheitsmaßnahmen



Ihre Maschine kann bei einem unsachgemäßen Gebrauch eine Gefahr darstellen und zu ernsthaften Verletzungen des Bedieners und anderen Personen führen! Es müssen sämtliche Warnhinweise und Sicherheitsvorschriften beachtet werden, um einen sicheren Gebrauch und eine angemessene Leistung Ihrer Maschine sicherstellen zu können. Der Bediener ist für die Einhaltung aller in diesem Handbuch und auf der Maschine angegebenen Warnhinweise und Sicherheitsvorschriften verantwortlich.

## Erklärung der an der Maschine befindlichen Symbole



Achtung



Die Betriebsanleitung muß sorgfältig durchgelesen werden, um sicherstellen zu können, daß alle Steuerelemente und deren Funktion verstanden werden.



Immer darauf achten, dass sich niemand in Maschinennähe befindet. Die Maschine darf niemals verwendet werden, während sich Personen (insbesondere Kinder) oder Tiere in der Nähe befinden.



Es sollte immer eine Schutzbrille getragen werden, um Ihre Augen vor von den Schneidvorrichtungen weggeschleuderten Objekten zu schützen..



Die Maschine niemals im Regen verwenden oder im Freien lassen, während es regnet.

**Achtung:** Nach dem Ausschalten des Geräts dreht sich das Schnittseil weiter.

**Gemäß den Vorschriften zur Lärmverhütung Betrieb werktags nicht von 13.00 Uhr bis 15.00 Uhr und von 19.00 Uhr bis 7.00 Uhr und auch nicht an Sonn- und Feiertagen. Bitte beachten Sie außerdem mögliche zusätzliche örtliche Vorschriften.**

## Allgemeines

1. Dieses Produkt ist nicht dafür ausgelegt, von Personen (einschließlich Kindern) mit physischen, sensorischen oder psychischen Beeinträchtigungen oder von Personen, die nicht ausreichend Erfahrungen und Kenntnisse für den Umgang mit dem Produkt besitzen, benutzt zu werden, es sei denn, solche Personen stehen unter Aufsicht einer Person, die für ihre Sicherheit haftet oder sie sind von solch einer haftenden Person in die Benutzung des Produkts speziell eingewiesen worden. Kinder sollten beaufsichtigt werden, um sicherzugehen, dass sie nicht mit dem Produkt spielen. Es ist möglich, dass regionale Vorschriften ein Mindestalter für die Benutzung des Produkts vorschreiben. Den Trimmer ausschließlich für in der vorliegenden Gebrauchsanweisung vorgesehene Zwecke vorschriftsmäßig benutzen.
2. Den Trimmer nie benutzen, wenn Sie müde oder krank sind bzw. unter Alkohol-, Drogen- oder Medikamenteneinfluß stehen.
3. Der Bediener oder Benutzer ist für Unfälle anderer Personen, und für die Gefahr, der sie oder deren Eigentum ausgesetzt werden, verantwortlich.

## Batterie

**Kabellosen akkubetriebenen Geräten muß besondere Aufmerksamkeit beschenkt werden.**

1. **VERMEIDEN SIE ZUFÄLLIGES STARTEN. HALTEN SIE, WÄHREND SIE DEN TRIMMER TRAGEN, IHRE HÄNDE UND FINGER VOM SCHALTHEBEL ENTFERNT.**
2. Das Gerät darf niemals im Freien aufgeladen werden und muß an einem kühlen trockenen Ort - außer Reichweite von Kindern - aufbewahrt werden.
3. Benutzen Sie nur das mit Ihrem Gerät mitgelieferte Ladegerät. Durch Benutzung eines anderen Ladegeräts könnten Batterie und Trimmer permanent beschädigt werden.
4. Benutzen Sie das Ladegerät nur an standardmäßigen Haushalts-Steckdosen.
5. Gehen Sie mit dem Ladegerät und dem Kabel des Ladegeräts ordnungsgemäß um.
6. Benutzen Sie das Ladegerät nicht, wenn das Ladegerät bzw. das Kabel des Ladegeräts beschädigt ist.
7. Benutzen Sie das Ladegerät nur drinnen.
8. Benutzen Sie das Ladegerät nicht draußen.
9. Die Aufbewahrung und Ladung dieses Gerät sollte an einem kühlen, trockenen und gut gelüfteten Ort außer Reichweite von Kindern erfolgen.
10. Laden Sie die Batterie bzw. benutzen Sie das Gerät nicht in einer explosionsgefährdeten oder korrodierenden Umgebung. Meiden Sie Bereiche, in denen sich entzündliche Flüssigkeiten oder Gase befinden, damit es nicht zu einem Feuer oder einer Explosion kommt.
11. Versuchen Sie nicht, das Gerät, einschl. Batterie, zu reparieren. Der Austausch des Nylonfadens und die Reinigung des Geräts sind die einzigen Wartungsaufgaben, die vom Benutzer durchgeführt werden dürfen.

12. Bringen Sie keinen Gegenstand in den Bereich des Motors. Halten Sie sie von Verstopfungen frei, damit es nicht zu einer Überhitzung kommt. ersuchen Sie nicht, die Batterie zu verbrennen oder zu zerstören. Batterien enthalten gefährliche Chemikalien. Entsorgen Sie sie wie gesetzlich vorgeschrieben.

## Vorbereitung

1. Bei Arbeiten mit Ihrem Gerät müssen Sie immer feste Schuhe und lange Hosen tragen.
2. Vor der Verwendung und nach Erhalt eines kräftigen Stoßes muss die Maschine auf Anzeichen eines Verschleißes oder einer Beschädigung überprüft und bei Bedarf die entsprechenden Reparaturarbeiten ausgeführt werden.
3. Das zu mähende Areal jedesmal vorher begutachten. Alle Gegenstände wie z.B. Steine, Glasscherben, Nägel, Draht, Bindfäden usw., die hochgeschleudert werden oder sich im Mähwerk verfangen können, sind wegzuräumen.
4. Schreiten Sie vor der Verwendung dieses Produkts das Gelände ab und überzeugen Sie sich davon, dass sich dort keine Tiere (wie z.B. Igel) befinden.
5. Prüfen, daß schnaidkopf, Spule und Verschlußkappe korrekt eingebaut sind.

## Verwendung

1. Den Rasentrimmer nur bei Tageslicht oder guter künstlicher Beleuchtung verwenden.
2. Rasentrimmer sollten, wenn möglich, nicht in nassem Gras verwendet werden.
3. In nassem Gras ist Vorsicht geboten, da Sie leicht Ihren Halt verlieren können. Beim Mähen nur gehen, niemals laufen.
4. An Hängen muß sichergestellt werden, daß Sie einen sicheren Halt haben und rutschfeste Schuhe tragen.
5. Beim Trimmen nicht rückwärtsgehen, da Sie stolpern könnten.
6. Fadenkopf unter Hüfthöhe halten.
7. Den Rasentrimmer nie verwenden, wenn die Schutzvorrichtungen beschädigt sind oder sich nicht an ihrer vorgesehenen Stelle befinden.
8. Bringen Sie niemals Schneidvorrichtungen aus Metall an.
9. Niemals Hände oder Füße in die Nähe der Schneidvorrichtung bringen, insbesondere beim Einschalten des Motors.
10. Sich nicht über die Trimmerschutzschraube - Gegenstände könnten vom Fadenkopf hochgeschleudert werden.
11. Wenn Sie einen Gegenstand treffen. Der Rasentrimmer darf erst dann wieder verwendet werden, wenn absolut sichergestellt wurde, daß sich der gesamte Rasentrimmer in einem sicheren Betriebszustand befindet;
12. Wenn der Rasentrimmer anfängt, ungewöhnlich stark zu vibrieren. In diesem Falle muß er sofort überprüft werden. Ein übermäßiges Vibrieren kann Verletzungen verursachen.

## Sicherheitsmaßnahmen

### Wartung und Lagerung

1. Alle Muttern, Bolzen und Schrauben müssen fest angezogen sein, damit ein sicherer Betriebszustand des Rasentrimmers gewährleistet ist.
2. Abgenutzte oder beschädigte Teile müssen für einen sicheren Zustand ausgewechselt werden
3. Nur für dieses Produkt spezifizierte Ersatzfäden verwenden.
4. Verwenden Sie nur von Husqvarna UK Ltd.

- empfohlene Ersatzteile und Zubehörteile.
5. Finger und Hände vom Fadenmesser an der Vorderkante der Schutzhaube fernhalten, Verletzungsgefahr.
6. Reinigen Sie das Gerät mit einem trockenen Tuch. Es sollten auf keinen Fall Metallgegenstände zur Reinigung des Geräts verwendet werden.
7. Überprüfen und warten Sie den Trimmer regelmäßig. Reparaturen müssen von einer zugelassenen Reparaturwerkstatt ausgeführt werden.

## Pflege der Batterie

1. Wenn sich die Batterie trotz vollständiger, 24-stündiger Aufladung innerhalb eines kurzen Zeitraums entlädt, ist eine neue Batterie erforderlich.
2. Obwohl eine gewisse Ladung im Akku vorhanden sein wird, muß Ihr Rasentrimmer vor dem Gebrauch 24 Stunden lang aufgeladen werden, um eine maximale Laufzeit sicherstellen zu können.
3. Durch einen permanenten Anschluß an das Ladegerät in einem Bereich mit guter Belüftung wird Ihr Akku automatisch völlig aufgeladen bleiben und kann sofort verwendet werden.
4. Um eine permanente Beschädigung des Akkus verhindern zu können, darf der Akku niemals entladet gelagert werden.
5. Setzen Sie sich mit einem zugelassenen Service-Center/ Händler in Ihrer Nähe in Verbindung, wenn Sie eine neue Batterie benötigen bzw sich Ihrer alten Batterie auf sichere Art und Weise entsorgen wollen.
6. **Batterie**  
12 Volt 7 Amp/Stde. "Hochleistung"  
Wartungsfrei keine Wartung erforderlich  
• **WICHTIG! ENTLEDIGEN SIE SICH ALTER BATTERIEN AUF SICHERE GESETZLICHE ART UND WEISE: NICHT AUFSCHNEIDEN, VERBRENNEN ODER MIßBRÄUCHLICH ENTSORGEN.**

### Austausch der Batterie

Sie Ihre Batterie ausgetauscht werden muß, nehmen Sie mit dem zugelassenen Service-Center in Ihrer Nähe Kontakt auf, wo die alte Batterie herausgenommen und eine neue Original-Flymo-Batterie eingesetzt wird.

### Entfernen des Akkus

1. Entfernen Sie abbildungsgemäß die Schraube und Mutter, und nehmen Sie den Akkufachdeckel ab.
2. Trennen Sie die Kabel vom verbrauchten Akku.
3. Setzen Sie den Austauschakku ein.

### WICHTIG

**Das rote Kabel wird am roten Anschluss (+) des Akkus angeschlossen, das andere am schwarzen Anschlusspol (-).**

4. Bringen Sie den Akkufachdeckel an und sichern Sie ihn mit der Schraube und Mutter.

### Wiederaufladen auf der Werkbank

Die Wandbefestigung kann auch als "Werkbank"-Stütze zum Aufladen Ihres kabellosen Rasentrimmers verwendet werden.

### Aufbewahrung während des Winters

1. Führen Sie den vollständigen, 24-stündigen Ladevorgang durch, bevor Sie das Gerät für den Winter ablegen.
2. Falls es nicht möglich ist, den kabellosen Rasentrimmer ständig aufgeladen zu lassen, muß der Akku nach jeweils 3 bis 4 Monaten 24 Stunden lang aufgeladen werden, damit der Akku während der Winterlagerung nicht vollständig entladen ist.
3. Vermeiden Sie längere Aufbewahrung ohne zwischenzeitliche Aufladung.
4. Bewahren Sie das Gerät an einem kühlen, trockenen Ort auf.

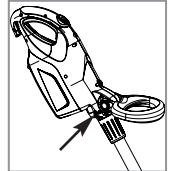

## Anbringen der Wandhalterung - Erster Ladevorgang

### Anbringen der Wandhalterung (G)

- **Wichtig!** Schalten Sie das Ladegerät an der Wandsteckdose aus, bevor Sie den Trimmer an der Wandhalterung anbringen bzw. von ihr abnehmen.
1. Es wird empfohlen, die Wandbefestigung (G2) an einer glatten, vertikalen Innenwand anzubringen, die stark genug ist, um das Gewicht des Geräts zu tragen und sich in einem gut belüfteten Bereich mit einer Raumtemperatur zwischen 5°C und 25°C befindet.
  2. An der Wandhalterung befinden sich drei Löcher. Richten Sie die Wandhalterung so aus, daß die zwei Löcher oben sind. (H)
  3. Achten Sie darauf, daß der Trimmer, wenn in der Halterung, 100 mm vom Boden entfernt ist. Es ist dann einfacher, den Trimmer aufzuhängen, und gleichzeitig befindet sich die Wandhalterung in Reichweite der Steckdose, so daß das Ladegerät angeschlossen werden kann.
  4. Bringen Sie die Wandhalterung mit Hilfe der mitgelieferten Dübel und Schrauben sicher an der Wand an.
  5. Ihr kabelloser Rasentrimmer kann nun an der Wandbefestigung eingehängt und dort aufgeladen werden.

### Erster Ladevorgang

- Der Akku sollte 24 Stunden lang vor dem Gebrauch aufgeladen werden.
- Ihr kabelloser Rasentrimmer muß nach jedem Gebrauch sofort 24 Stunden lang aufgeladen werden.
- Der Rasentrimmer kann permanent am eingeschalteten Ladegerät angeschlossen bleiben, ohne sich dabei zu überladen.
- Der Akku bleibt somit während der Lagerung vollständig aufgeladen, und der kabellose Rasentrimmer kann sofort verwendet werden.

1. Benutzen Sie das Ladegerät nur drinnen.
2. Sorgen Sie dafür, daß das Ladegerät nicht Feuchtigkeit ausgesetzt ist. Das Ladegerät und der Trimmer sollten immer trocken gehalten werden. Achten Sie darauf, daß das Ladegerät während des Ladevorgangs gut belüftet wird.
3. Es muß sichergestellt werden, daß der Rasentrimmer richtig in der Wandbefestigung positioniert (G2) und mit dem Ladeanschluss verbunden ist (H1).
4. Stecken Sie den Stecker des Ladegeräts (G1) in eine geeignete Haushaltssteckdose, und schalten Sie ein.
5. Die roten Kontrolllampen (F3, F4) leuchten während des Ladevorgangs.
- Die rote Kontrolllampe am Produkt (F3) ist die Netzkontrollleuchte und leuchtet auch dann, wenn der Akku vollständig aufgeladen ist.
6. Der Akku ist nach 24 Stunden vollständig aufgeladen. Danach leuchtet die Kontrolllampe am Ladegerät (F4) grün. Während des Ladevorgangs wird das Ladegerät warm. Das ist normal und deutet daraufhin, daß das Ladegerät richtig funktioniert.

### Aufladen Ihres kabellosen Rasentrimmers

1. Sobald die Schneidleistung Ihres Rasentrimmers nachläßt, muß der Akku aufgeladen werden.
2. Sie sollten unbedingt vermeiden, daß Ihr Rasentrimmer solange verwendet wird, bis der Akku vollständig entladen ist.
3. Befolgen Sie die unter "erster Ladevorgang" angegebenen Anleitungen.
4. Wenn die Batterie so geladen wird, wie es hier beschrieben wurde, wird eine maximale Lebensdauer der Batterie erreicht.

## Wartungsempfehlungen

- Ihr Produkt ist durch ein silberfarbiges und schwarzes Produkttypenschild gekennzeichnet.
- Ihr Gerät sollte mindestens alle 12 Monate gewartet werden; häufiger, wenn es professionell eingesetzt wird.

## Umweltinformation

- Beim Entsorgen von nicht mehr zu gebrauchenden Produkten muß die Umwelt berücksichtigt werden.
- Falls erforderlich, setzen Sie sich bitte mit Ihrer örtlichen Behörde in Verbindung. Diese kann Ihnen Einzelheiten zur Entsorgung mitteilen.

### **BATTERIENENTSORGUNG**

- Vor der Entsorgung des Produkts muss der Akku aus dem Produkt herausgenommen werden (siehe Abschnitt zum Austausch des Akkus).
- Der Akku muss sicher und umweltgerecht entsorgt werden.
- Die Batterie muß zu einer zugelassenen Kundendienststation oder Ihrer örtlichen Recyclingstation gebracht werden.
- **Nicht mehr verwendbare Batterien dürfen NICHT mit dem Hausmüll entsorgt werden.**
- Die Batterie darf NICHT in Gewässern entsorgt werden.

- Blei-/Säurebatterien können umweltschädigend sein und müssen deshalb über eine zugelassene Recyclingstation gemäß europäischer Vorschriften entsorgt werden.
- **Nicht verbrennen.**

Das Symbol  auf dem Produkt bzw. auf der Produktverpackung gibt an, dass dieses Produkt nicht als Hausmüll behandelt werden darf. Zur Entsorgung ist es an einen entsprechenden Recycling-Punkt für elektrische und elektronische Geräte zu bringen. Durch die umweltgerechte Entsorgung dieses Produkts tragen Sie dazu bei, potentielle Folgeschäden an der Umwelt und Gesundheitsschäden zu verhindern. Ausführlichere Informationen über das Recycling dieses Produkts erhalten Sie auf Wunsch von Ihrem Stadt- oder Gemeinderat, den für die Hausmüllentsorgung zuständigen Behörden oder dem Geschäft, in dem Sie dieses Produkt gekauft haben.

## Garantie & Garantiepolice

Falls sich ein Teil aufgrund eines Herstellungsfehlers innerhalb der Garantiezeit als defekt herausstellen sollte, wird Husqvarna UK Ltd. über seine autorisierten Wartungstechniker kostenlos Reparaturarbeiten ausführen oder Teile auswechseln lassen. Dies gilt unter folgenden Voraussetzungen:

- a) Der Fehler wird direkt dem autorisierten service center gemeldet.
- b) Ein Kaufnachweis kann vorgelegt werden.
- c) Der Fehler läßt sich nicht auf einen Mißbrauch, eine Vernachlässigung oder eine falsche Einstellung durch den Benutzer zurückführen.
- d) Der Fehler läßt sich nicht auf normale Abnutzung zurückführen.
- e) Die Maschine wurde nicht von einer von Husqvarna UK Ltd. nicht autorisierten Person gewartet oder repariert, auseinandergenommen oder daran herumgebastelt.
- f) Die Maschine wurde nicht vermietet.
- g) Die Maschine ist noch Eigentum des ursprünglichen Käufers.
- h) Die Maschine wurde nicht kommerziell verwendet.

\* Diese Garantie stellt eine Ergänzung der gesetzlichen Rechten des Kunden dar und schränkt diese auf keine Weise ein. Nachfolgend wird aufgelistet, was nicht unter Garantie fällt oder wodurch die Garantie ungültig wird. Deshalb ist es unbedingt erforderlich, die in der Bedienungsanleitung angegebenen

Anweisungen sorgfältig durchzulesen und genau zu verstehen, wie die Maschine betrieben und gewartet wird:

**Fehler, die nicht von der Garantie gedeckt sind:**

- \* Fehler, die dadurch entstanden sind, daß ein anfänglicher Defekt nicht sofort gemeldet wurde.
- \* Fehler, die durch einen plötzlichen Stoß entstanden sind.
- \* Störungen aufgrund eines unsachgemäßen Gebrauchs der Maschine und Nichtbeachtung der in der Bedienungsanleitung angegebenen Anweisungen und Empfehlungen.
- \* Maschinen, die vermietet werden, werden von dieser Garantie nicht gedeckt.
- \* Folgende Teile werden als Verschleißteile angesehen, deren Nutzungsdauer von einer regelmäßigen Wartung abhängt. Diese Teile fallen normalerweise nicht unter die Garantie: Nylonschnur, Spule und Leitung
- \* **Vorsicht!**  
Alle Garantieansprüche entfallen, wenn Fehler ganz oder teilweise, direkt oder indirekt durch den Einbau von Ersatzteilen oder zusätzlichen Teilen verursacht wurden, die nicht von Husqvarna UK Ltd. hergestellt oder zugelassen wurden. Dasselbe trifft für modifizierte Maschinen zu.

## EC KONFORMITÄTSERKLÄRUNG

Husqvarna UK Ltd., Aycliffe Industrial Park  
Newton Aycliffe, Co. Durham, DL5 6UP, England

erklären in alleiniger Verantwortung, dass das Produkt bzw. die Produkte

Kategorie.....**Akkurasentrimmer**

Typ.....**CCT250**

Identifizierung der reihe.....**Siehe Typenschild**

Baujahr.....**Siehe Typenschild**

die maßgeblichen Anforderungen und Bestimmungen der folgenden EU-Richtlinien erfüllt/erfüllen:

**98/37/EEC (bis 31.12.09), 2006/42/EC (ab 01.01.10), 2004/108/EC, 2000/14/EC**

beruhend auf den folgenden in der EU harmonisierten, anwendbaren Standards:

**EN60335-1, EN60335-2-91, EN786, EN60335-2-29, EN50366, EN55014-1, EN55014-2, EN61000-3-2, EN61000-3-3**

Der maximale A-Schalldruckpegel  $L_{pA}$  an der Bedienerposition, aufgezeichnet an einem Muster des/der obigen Produkts/Produkte, entspricht der in der Tabelle angegebenen **Stufe**.

Der maximale Vibrationswert an Hand/Arm, gemessen nach EN ISO 5349 an einem Muster des/der obigen Produkts/Produkte, entspricht dem in der Tabelle angegebenen Wert.

2000/14/EU: Die Werte der gemessenen Geräuschemission  $L_{WA}$  und der garantierten Geräuschemission  $L_{WA}$  entsprechen den Tabellenwerten.

Konformitätsbewertungsverfahren..... Annex VI

Prüfbehörde..... Intertek, Cleeve Road  
Leatherhead, Surrey  
KT22 7SB, England

Newton Aycliffe 25/02/2008

M.Bowden

Direktor für Forschung & Entwicklung

Husqvarna UK Ltd.



Typ	CCT250
Schnittbreite (cm)	25
Umdrehungsgeschwindigkeit des Schneidwerks (rpm)	8,000
Gemessene Geräuschemission $L_{WA}$ (dB(A))	84
Garantierte Geräuschemission $L_{WA}$ (dB(A))	92
Höhe (dB(A))	81
Wert (m/s <sup>2</sup> )	1.94
Gewicht (Kg)	5.3

## Précautions à Prendre



Mal utilisé, votre produit peut devenir dangereux! Votre produit peut occasionner de graves blessures à l'utilisateur et aux autres; les conseils d'utilisation et de sécurité doivent être scrupuleusement suivis pour un usage optimal et sûr de votre produit. L'utilisateur a la responsabilité du respect des conseils d'utilisation et de sécurité de ce manuel et concernant le produit.

### Explication des symboles de votre produit



Avertissement



Lire attentivement le mode d'emploi pour vous assurer de bien comprendre toutes les commandes et leur utilisation.



Tenir les personnes présentes à l'écart. Ne jamais faire fonctionner l'outil à proximité de personnes, particulièrement des enfants ou animaux familiers.



L'utilisation d'une visière est recommandée pour protéger contre les projections occasionnées par les pièces tranchantes.



Ne jamais utiliser l'outil sous la pluie ou le laisser à l'extérieur lorsqu'il pleut.

**Attention:** La ligne de coupe continue à tourner après l'arrêt de la machine.

### Généralités

1. Ce produit n'est pas conçu pour être utilisé par des personnes (y compris des enfants) dont les capacités physiques, sensorielles ou mentales sont réduites ou qui manquent d'expérience ou de compétences, sauf si elles sont supervisées ou si elles reçoivent des instructions concernant l'utilisation de ce produit par une personne responsable de leur sécurité. Les enfants doivent être supervisés pour garantir qu'ils ne jouent pas avec le produit. La réglementation locale peut restreindre le groupe d'âge des opérateurs autorisés.
2. Utilisez la taille-herbe uniquement comme indiqué ci-après et pour les seuls travaux décrits dans les instructions.
3. N'utilisez jamais la taille-herbe lorsque vous êtes fatigué, malade ou sous l'influence de l'alcool, de drogues ou de médicaments.
4. L'opérateur ou utilisateur est tenu responsable des dangers ou accidents provoqués aux autres personnes ou à leurs biens.

### Batterie

Les appareils à batterie rechargeable nécessitent des précautions spéciales.

1. **EVITEZ TOUTE MISE EN MARCHÉ ACCIDENTELLE. OTEZ VOS MAINS ET VOS DOIGTS DE LA GACHETTE DE CONTACT LORS DU TRANSPORT DU TAILLE-HERBE.**
2. Toujours charger l'appareil dans un local fermé, et le ranger dans un local frais et sec - hors de la portée des enfants.
3. Utilisez seulement le chargeur fourni avec votre appareil. L'utilisation de tout autre chargeur pourrait endommager de façon permanente la batterie et le taille-herbe.
4. N'utilisez le chargeur que sur une prise de courant domestique normalisée.
5. Prenez soin du chargeur et du cordon du chargeur.
6. N'utilisez pas le chargeur si le chargeur ou son cordon sont endommagés.
7. N'utilisez le chargeur uniquement qu'à l'intérieur et dans un endroit sec.
8. N'utilisez pas le chargeur au dehors.
9. Entretien et chargez cet appareil dans un endroit frais, sec, bien aéré et hors de portée des enfants.
10. Ne chargez pas la batterie et n'utilisez pas l'appareil en milieu explosif ou corrosif. Évitez les endroits où sont présents des liquides inflammables ou des gaz afin d'éviter de provoquer un incendie ou une explosion.
11. N'essayez pas de réparer l'appareil y compris la batterie. Le remplacement du fil en nylon et le nettoyage de l'appareil sont les seules tâches d'entretien que l'utilisateur puisse effectuer.
12. N'introduisez aucun objet dans la zone du moteur. Enlevez tout débris afin d'éviter la surchauffe.
13. Ne brûlez pas et ne percez pas la batterie si elle devient inefficace. Les batteries contiennent des produits chimiques dangereux. Mettez-la au rebut en respectant les consignes de sécurité.

### Préparation

1. Toujours porter des chaussures robustes et des pantalons en utilisant cet outil.

2. Avant de mettre l'appareil en marche et après tout choc, vérifier qu'il ne présente aucun signe d'usure ou de dommage, et le réparer si nécessaire.
3. Inspectez la surface à couper avant chaque utilisation. Enlevez tous les objets tels que les pierres, les débris de verre, les os, fil de fer, ficelle qui peuvent être projetés ou s'enrouler autour de la tête de coupe.
4. Avant d'utiliser la machine, vérifier qu'il n'y a pas d'animaux à proximité, en particulier de hérissons.
5. Vérifiez si la tête de coupe, la bobine et le couvercle de protection sont bien en place.

### Utilisation

1. N'utilisez le taille-herbe qu'à la lumière du jour ou sous un bon éclairage.
2. Évitez si possible d'utiliser le taille-herbe dans l'herbe mouillée.
3. Prenez soin de ne pas glisser pendant la tonte d'une pelouse mouillée.
4. Il faut prendre des précautions exceptionnelles pendant la tonte des pelouses en pentes. Portez des chaussures antidérapantes.
5. Ne reculez pas lors de l'utilisation de votre taille-herbe, afin de ne pas trébucher. Marcher - ne jamais courir.
6. Maintenez la tête de coupe au-dessous de la taille.
7. Ne faites pas fonctionner votre appareil si les protections sont abîmées ou inexistantes.
8. Ne jamais monter de pièces de coupe en métal.
9. Toujours tenir les mains et les pieds éloignés de l'outil de coupe, et surtout en mettant le moteur en marche.
10. Ne vous penchez pas au-dessus du carter de protection; des objets peuvent être projetés par le fil de coupe.
11. Si l'on cogne un objet. Ne pas redémarrer le coupe-herbe avant de s'être assuré que l'appareil entier est en bon état de marche.
12. Si le coupe-herbe se met à vibrer de manière anormale. Rechercher la cause immédiatement. Des vibrations excessives peuvent être cause d'accidents.

### Entretien et rangement

1. Gardez tous les écrous, boulons et vis bien serrés pour que le coupe-herbe reste en bon état de marche et ne pose aucun risque.
2. Pour assurer la sécurité, remplacez les pièces usées ou endommagées.
3. Utilisez uniquement le fil de remplacement spécifié pour cet appareil.
4. Utilisez uniquement les pièces de rechange et les accessoires recommandés par Husqvarna UK Ltd..
5. Pour éviter de vous couper, écarter vos doigts et vos mains de la lame de coupe située au bord du carter de protection.
6. Nettoyez l'appareil à l'aide d'un chiffon sec ou d'une brosse souple, à l'exclusion d'objets en métal.
7. Inspecter et entretenir régulièrement le coupe-herbe. Toutes les réparations éventuelles devront être effectuées par un réparateur agréé.

## Entretien de la batterie

1. Si la batterie vient à se décharger rapidement après avoir été chargée pendant 24 heures, il est nécessaire de la remplacer.
2. La batterie contient une certaine charge, mais pour assurer une durée de fonctionnement maximum, recharger le coupe-herbe pendant 24h avant l'emploi.
3. Si on garde l'appareil branché en permanence sur le chargeur, dans un local bien aéré, la batterie restera toujours chargée et prête à l'usage.
4. Pour éviter tout dommage irréparable à la batterie, ne jamais la ranger sans qu'elle soit chargée.
5. Contactez votre station service agréée Flymo la plus proche pour obtenir une batterie de rechange et pour vous débarrasser de votre vieille batterie selon les règles de sécurité.
6. **Batterie:**  
12V/7 Ah "Haute puissance"  
Étanchéité garantie Batterie sans entretien
- **IMPORTANT**  
**DEBARRASSEZ-VOUS DE VOS VIEILLES BATTERIES SELON LES NORMES DE SECURITE. N'EVENTREZ PAS, NE BRULEZ PAS OU N'INCINEREZ PAS LES BATTERIES.**

### Remplacement de la batterie

Si votre batterie doit être remplacée, contactez votre centre de révision ou votre concessionnaire agréé le plus

proche, lequel enlèvera votre vieille batterie et installera une batterie de rechange Flymo authentique.

### Pour retirer la batterie

1. Dévisser l'écrou et retirer le boulon (voir illustration) et enlever le couvercle de la batterie.
2. Débrancher les fils de la vieille batterie.
3. Brancher la batterie neuve

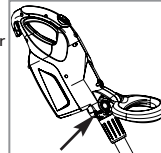

- IMPORTANT**  
Le fil rouge doit toujours être connecté sur la borne rouge (+) de la batterie. L'autre fil se branche sur la borne noire (-) de la batterie.
4. Remettre le couvercle de la batterie en place, puis le boulon et resserrer l'écrou.

### Recharge sur surface d'établi

Le support mural peut aussi servir de socle d'établi pour recharger le coupe-herbe.

### Entreposage pendant l'hiver

1. Chargez à fond pendant 24 heures avant l'entreposage d'hiver.
2. S'il n'est pas possible de laisser le coupe-herbe sans fil en charge permanente, recharger la batterie tous les 3 ou 4 mois pendant une durée complète de charge (24h) pour maintenir la charge au maximum pendant l'hiver.
3. Évitez un entreposage prolongé sans recharger la batterie.
4. Entrepochez dans un endroit frais et sec.

## Montage de la plaque de support mural - Marche à suivre pour la charge initiale

### Montage de la plaque de support mural (G)

- **IMPORTANT !**  
Avant d'utiliser ou de recharger votre taille-herbe sur la plaque murale, débranchez votre chargeur de batterie de la prise murale.
1. Il est recommandé de monter le support mural (G2) sur un mur intérieur vertical lisse, assez solide pour porter le poids de l'appareil, situé dans un local bien aéré et entre 5° et 25°C.
  2. La plaque murale comporte 3 trous. Monter la plaque de sorte que les deux trous soient en haut voir fig H.
  3. Lorsque le taille-herbe est en place, s'assurer que la tête soit à 10 cm au-dessus du sol. Ceci permettra de suspendre le taille-herbe plus aisément et rapprochera ainsi la plaque murale d'une prise électrique sur laquelle on branchera le chargeur.
  4. Fixer solidement la plaque murale à l'aide des chevilles et des vis fournies.
  5. On peut maintenant accrocher le coupe-herbe sans fil sur le support pour la charge.

### Marche à suivre pour la charge initiale

- Charger la batterie pendant 24h avant l'emploi.
- Recharger le coupe-herbe immédiatement après chaque usage, pendant une durée complète de charge (24h).
- On peut laisser le coupe-herbe branché en permanence sur le chargeur, avec le chargeur sous tension, sans crainte de surcharge.
- Le chargeur chargera automatiquement l'appareil entre deux usages et le gardera prêt à l'emploi.

1. Assurez-vous que le chargeur ne soit pas exposé à l'humidité.
2. Assurez-vous que le chargeur n'est pas exposé à l'humidité. Maintenez le chargeur et le coupe-herbe secs en tous temps. Le chargeur doit rester bien aéré pendant la charge.
3. Vérifier que le coupe-herbe est bien positionné dans le support mural (G2) et le raccord de charge (H1).
4. Branchez le chargeur (G1) dans une prise électrique murale de la maison, située à proximité.
5. Les voyants lumineux rouges (F3, F4) restent allumés en permanence durant le chargement.
- Le voyant lumineux rouge sur le produit (F3) est un indicateur d'alimentation qui continue à donner un signal rouge, même lorsque la batterie est totalement chargée.
6. La mise en charge de la batterie nécessite 24 heures ; dès que le chargement est terminé, le voyant lumineux du chargeur (F4) passe au vert. Pendant la charge, le chargeur chauffe. Ceci est normal et signifie qu'il fonctionne correctement.

### Charge du coupe-herbe sans fil

1. Recharger la batterie dès que la puissance de coupe de l'appareil commence à faiblir.
2. Eviter de faire fonctionner l'appareil jusqu'à décharge complète de la batterie.
3. Suivez la méthode présentée dans Marche à suivre pour la charge initiale.
4. Charger la batterie suivant ces directives devrait lui assurer une longévité maximum.

## Informations Concernant L'environnement

- Prendre l'environnement en considération lors de la mise au rebut du produit à la fin de sa vie utile.
- Si nécessaire, consulter les services municipaux pour toute information concernant la mise au rebut.

### MISE AU REBUT DES BATTERIES

- La batterie doit être enlevée du produit avant de disposer de ce dernier (Voir Section Remplacement de la batterie)
- Disposer de la batterie en respectant les consignes de sécurité.
- Porter la batterie dans une Station Service agréée ou au dépôt de recyclage de votre localité.
- Ne PAS jeter les batteries avec les ordures ménagères.
- Ne PAS jeter la batterie dans l'eau.
- Les batteries au plomb peuvent être dangereuses et doivent être mises au rebut uniquement dans un

centre de recyclage agréé en conformité avec les règlements européens.

- Ne PAS jeter.



Le symbole sur le produit ou sur son emballage indique que ce produit ne doit pas être traité comme déchet ménager. Il doit obligatoirement être déposé au point de collecte prévu pour le recyclage du matériel électrique et électronique. En vous conformant à une procédure d'enlèvement correcte du produit devenu obsolète, vous aiderez à prévenir tout effet nuisible à l'environnement et à la santé, qu'une manipulation inappropriée de celui-ci pourrait autrement provoquer. Pour de plus amples informations sur le recyclage de ce produit, veuillez contacter votre mairie ou collectivité locale, la déchetterie de votre localité ou le magasin où vous avez acheté le produit.

## Recommandations de Service

- Cet appareil n'est identifié que par une plaque de qualité de produit, argentée et noire.
- Nous vous recommandons vivement de faire réviser votre machine au moins tous les douze mois, plus souvent dans le cas d'un usage professionnel.

## Garantie et Police de Garantie

Si une pièce s'avère défectueuse pour cause de défaut de fabrication, au cours de la période de garantie, Husqvarna UK Ltd. d'extérieur se chargera, sans frais pour le consommateur, de la réparation ou du remplacement, via ses agents de service après-vente agréés, dès lors que :

- a) Le défaut est directement signalé au réparateur autorisé.
- b) La fourniture du justificatif d'achat
- c) Le défaut n'est pas causé par une mauvaise utilisation, une négligence ou un mauvais réglage effectué par l'utilisateur.
- d) La panne n'est pas causée par l'usure normale.
- e) La machine n'a pas été entretenue ou réparée, démontée ou manipulée par toute personne non autorisée par Husqvarna UK Ltd..
- f) La machine n'a pas été utilisée pour la location.
- g) La machine appartient au premier acheteur.
- h) La machine n'a pas été commercialement utilisée..

\* Cette garantie est additionnelle à, et dans aucune circonstance elle diminue les droits statutaires des clients. Les défaillances occasionnées dans les situations ci-dessous ne sont pas couvertes. Il est donc important de lire les instructions contenues dans le manuel de l'utilisateur et

de bien assimiler comment utiliser et entretenir votre outil :  
**Défauts non couverts par la garantie**

- \* Défauts causés par un défaut initial non signalé.
- \* Défauts causés par un choc soudain.
- \* Défaillances résultant d'une utilisation du produit dans des conditions autres que celles stipulées dans les instructions et recommandations contenues dans le manuel de l'utilisateur.
- \* Les machines utilisées pour la location ne sont pas couvertes par cette garantie.
- \* Les pièces ci-après énumérées sont considérées comme des pièces d'usure et leur durée de vie dépend d'un entretien régulier. Par conséquent, elles ne sont pas couvertes par la garantie : Fil Nylon, enrouleur et fil
- \* **ATTENTION !**

Sous la garantie, Husqvarna UK Ltd. n'accepte pas dans l'ensemble ou en partie, directement ou indirectement, la responsabilité des défauts causés par le montage de pièces de rechange ou de parties supplémentaires qui ne sont pas fabriquées ou approuvées par Husqvarna UK Ltd., ou si la machine a été modifiée de quelque façon que ce soit.

## EC DÉCLARATION DE CONFORMITÉ

Husqvarna UK Ltd., Aycliffe Industrial Park  
Newton Aycliffe, Co. Durham, DL5 6UP, England

Nous déclarons sous notre seule responsabilité que le() produit(s) :

Catégorie.....Coupe-bordure à batterie

Type .....CCT250

Identification de la serie.....Voir la puissance du produit sur l'étiquette

Année de Construction.....Voir la puissance du produit sur l'étiquette

est/sont conforme(s) aux exigences et dispositions essentielles des Directives européennes suivantes :

98/37/EEC (jusqu'au 31.12.09), 2006/42/EC (à oparir du 01.01.10), 2004/108/EC, 2000/14/EC

Selon les normes harmonisées de l'UE applicables :

EN60335-1, EN60335-2-91, EN786, EN60335-2-29, EN50366, EN55014-1, EN55014-2, EN61000-3-2, EN61000-3-3

Le niveau de pression sonore maximum mesuré à l'oreille de l'opérateur, enregistré sur un échantillon du/des produit(s) ci-dessus correspond au niveau indiqué dans le tableau.

Le niveau de vibration maximum main/bras mesuré suivant la norme EN ISO 5349 sur un échantillon du/des produit(s) ci-dessus correspond à la valeur indiquée dans le tableau.

2000/14/CE : Les valeurs de puissance sonore mesurées et de puissance sonore garantie sont conformes aux chiffres indiqués dans le tableau.

Procédure d'évaluation de conformité.....Annex VI

Organisme notifié.....Intertek, Cleeve Road  
Leatherhead, Surrey  
KT22 7SB, England

Newton Aycliffe 25/02/2008

M.Bowden

Responsable Recherche & Développement  
Husqvarna UK Ltd.



Type	CCT250
Largeur de coupe (cm)	25
Vitesse de rotation de l'outil de coupe (rpm)	8,000
Niveau de puissance sonore mesuré $L_{WA}$ (dB(A))	84
Niveau de puissance sonore mesuré $L_{WA}$ (dB(A))	92
Niveau (dB(A))	81
Valeur ( $m/s^2$ )	1.94
Poids (Kg)	5.3

## Veiligheidsvoorschriften



Bij verkeerd gebruik kan dit product gevaarlijk zijn! Het product kan de bediener en anderen ernstig verwonden. Om de veiligheid en doeltreffendheid van het product te garanderen is het derhalve belangrijk dat de waarschuwingen en veiligheidsinstructies gevolgd worden. Het is de verantwoordelijkheid van de bediener om de waarschuwingen en veiligheidsinstructies in deze handleiding en op het product te volgen.

### Uitleg van symbolen op het product



Waarschuwing.



Lees de handleiding voor de gebruiker aandachtig door, zodat u volledig vertrouwd bent met de verschillende bedieningselementen en de werking daarvan.



Omstanders uit de buurt houden. Niet gebruiken in de nabijheid van personen, vooral niet in de buurt van kinderen of huisdieren.



Om u te beschermen tegen voorwerpen die door aanraking met snijdende onderdelen kunnen wegschieten, wordt het gebruik van oogbescherming aanbevolen.



Niet in de regen gebruiken en het product niet buiten in de regen laten staan.

### Waarschuwing

De snijdraad blijft roteren nadat de machine is uitgezet.

### Algemeen

1. Dit product is niet bestemd voor gebruik door personen (inclusief kinderen) met verminderde fysieke, zintuiglijke of geestelijke mogelijkheden of gebrek aan ervaring en kennis, tenzij zij onder toezicht staan of instructie hebben gekregen over het gebruik van het product van een persoon die verantwoordelijk is voor hun veiligheid. Kinderen moeten onder toezicht staan om ervoor te zorgen dat zij niet met het product spelen. Plaatselijke regels kunnen beperkingen opleggen aan de leeftijd van degene die het product bedient.
2. Gebruik de trimmer alleen op de manier en voor de functies die in deze handleiding zijn beschreven.
3. Gebruik de trimmer nooit wanneer u moe, ziek of onder invloed van alcohol, drugs of medicijnen bent.
4. De gebruiker is verantwoordelijk voor ongevallen of gevaren die andere mensen of hun eigendom treffen.

### Akku

Snoerloze door batterijen aangedreven producten moeten voorzichtig behandeld worden.

1. **VERMIJD ONGEWILD STARTEN. HANDEN EN VINGERS UIT DE BUURT VAN DE SCHAKELAAR HOUDEN TERWIJL MEN DE GRASKANTMAAIER DRAAGT.**
2. Het product moet altijd binnenshuis worden opgeladen en op een koele droge plaats worden opgeslagen - buiten het bereik van kinderen.
3. Alleen het bijgeleverde laadapparaat gebruiken. Het gebruik van een ander laadapparaat kan de akku en graskantmaaier onherstelbaar beschadigen.
4. Laadapparaat alleen gebruiken op standaard huishoudelijke wandcontactdoos.
5. Laadapparaat en snoer niet misbruiken.
6. Laadapparaat niet gebruiken indien deze, of het snoer, beschadigd is.
7. Laadapparaat alleen binnenshuis gebruiken.
8. Laadapparaat niet buitenshuis gebruiken.
9. Dit apparaat opladen en bewaren in een koele, droge en goed geventileerde ruimte, buiten het bereik van kinderen.
10. Akku niet opladen en het apparaat niet gebruiken in een explosieve of corrosieve omgeving. Vermijd gebieden waar ontvlambare stoffen of gassen aanwezig zijn om brand of een explosie te vermijden.
11. Niet proberen dit apparaat of de akku te repareren. Alleen het vervangen van de nylondraad en schoonmaken van het apparaat zijn geschikte werkzaamheden die door de gebruiker zelf uitgevoerd kunnen worden.
12. Houd het motor gedeelte vrij van vuil en andere objecten om oververhitting te voorkomen.
13. De akku niet verbranden of verminken daar het gevaarlijke chemicaliën bevat. Op de gepaste wijze afvoeren.

### Voorbereiding

1. Tijdens het gebruik van dit apparaat altijd degelijke

schoenen en een lange broek dragen.

2. Controleer de machine vóór gebruik en na harde schokken altijd op eventuele slijtage en beschadigingen en repareer deze zo nodig.
3. Inspecteer het gebied dat u wilt trimmen voor u de trimmer gebruikt. Verwijder voorwerpen zoals, stenen, gebroken glas, spijkers, ijzerdraad, touwtjes etc. welke weggeslingerd kunnen worden of in de kop van de trimmer verward kunnen raken.
4. Inspecteer het gebied op dieren, met name egels, voordat u het product gebruikt.
5. Controleer dat de maaikop, de spoel en de kap goed bevestigd zijn.

### Gebruik

1. Gebruik de trimmer alleen bij daglicht of bij goed kunstlicht.
2. Waar mogelijk moet u vermijden de trimmer in nat gras te openen.
3. Let steeds op uw voeten wanneer u nat gras maait. Altijd lopen, nooit rennen.
4. Let steeds op uw voeten wanneer u hellingen maait en draag anti-slip schoeisel.
5. Tijdens het maaien niet achteruit lopen, u zou kunnen struikelen.
6. Houd de maaikop beneden uw middel.
7. De trimmer nooit gebruiken als de beschermkappen beschadigd zijn of als de beschermkappen niet aangebracht zijn.
8. Nooit metalen snielementen aanbrengen.
9. Houd uw handen en voeten altijd uit de buurt van de snij-inrichting, vooral wanneer u de motor aanzet.
10. Leun niet over de beschermplaat van de trimmer - er kunnen voorwerpen van de nylondraad geslingerd worden.
11. Indien u een voorwerp raakt. De trimmer niet gebruiken tot u zeker weet dat de hele trimmer in een veilige gebruiksconditie verkeert;
12. Als de trimmer abnormaal sterk gaat vibreren. Onmiddellijk controleren. Te grote trillingen kan letsel veroorzaken.

### Onderhouden en opbergen

1. Alle moeren, bouten en schroeven goed aangedraaid houden om te verzekeren dat de trimmer in een veilige gebruikersconditie verkeert.
2. Vervang versleten of beschadigde onderdelen voor veiligheid.
3. Gebruik alleen het voor dit product gespecificeerde vervangingsmaaikoord.
4. Gebruik uitsluitend door Husqvarna UK Ltd. aanbevolen reserveonderdelen en accessoires.
5. Houd uw vingers en handen weg van het snijmes dat aan de voorkant van de beschermkap zit.
6. Apparaat schoonmaken met een droge doek. Nooit metalen voorwerpen gebruiken voor het schoonmaken.
7. De trimmer moet regelmatig worden geïnspecteerd en onderhouden. Reparaties dienen te worden uitgevoerd door een bevoegd reparateur.



## Akku onderhoud

1. Indien de akku over een bepaalde tijd vlug leeg loopt na de volle 24 uur laadtijd, dient men deze te vervangen.
2. De batterij is nooit helemaal leeg, maar om zeker te zijn van maximum looptijd raden wij u aan uw trimmer voor het gebruik gedurende 24 uur op te laden.
3. Als u de trimmer permanent op de batterij-oplader op een goed geventileerde plaats aangesloten laat, zal uw batterij automatisch volledig opgeladen en gebruiksklaar zijn.
4. Om te voorkomen dat uw batterij beschadigd wordt moet u het product nooit in een volkomen ontladen toestand opslaan.
5. Neem contact op met een HusqvarnaE Outdoor Products dealer voor een vervangingsakku en een veilige afvoer van uw oude akku.

### 6. Akku

12 Volt 7 Amp/Uur "High Power"  
Verzegend voor het leven Onderhoudsvrij

### • BELANGRIJK

**UW OUDE AKKU OP EEN GEPASTE EN VEILIGE WIJZE AFVOEREN NIET OPENSNIJDEN, SCHROEIEN OF VERBRANDEN.**

### Akku vervanging

Indien uw akku vervangen dient te worden gelieve contact op te nemen met een Husqvarna UK Ltd. dealer waar uw oude akku vervangen wordt met een originele Flymo vervangingsakku.

### De batterij verwijderen

1. Verwijder bout en moer (zie afbeelding) en verwijder de batterijpak.
2. Maak de bedrading los van de oude batterij.
3. Bevestig de vervangende batterij.

### BELANGRIJK

- De rode draad moet altijd worden verbonden met het rode uiteinde (+) van de batterij. De andere draad moet altijd worden verbonden met het zwarte uiteinde (-) van de batterij.**

4. Plaats de batterijpak terug en bevestig deze met de bout en de moer.

### Tafelmodel

De ophangbeugel kan ook gebruikt worden als een 'werkbank' om uw snoerloze trimmer opnieuw op te laden.

### Winter opslag

1. 24 uur geheel opladen alvorens op te slaan.
2. Als u niet in staat bent om uw snoerloze trimmer permanent opgeladen te houden moet de batterij elke 3 tot 4 maanden gedurende 24 uur opnieuw worden opgeladen om de batterij gedurende de wintermaanden opgeladen te houden.
3. Vermijd langdurige opslag zonder opnieuw op te laden.
4. Bewaren op een koele en droge plaats.

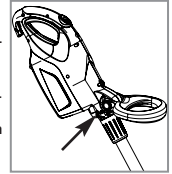

## Montage van de ophangbeugel - Eerste laad procedure

### Montage van de ophangbeugel (G)

1. Het verdient aanbeveling om de ophangbeugel (G2) op een gladde, verticale binnenmuur te bevestigen die sterk genoeg is om het gewicht van het product te ondersteunen, op een goed geventileerde plek tussen 5°C en 25°C.
2. Er zijn 3 gaten in de ophangbeugel. Bevestig de beugel zodat de twee gaten aan de bovenkant zitten. (Zie Fig. H.)
3. Zorg ervoor dat de graskantmaaier op minder dan 10 cm van de bodem hangt wanneer het in de beugel bevestigd is, hierdoor is het gemakkelijker de graskantmaaier te bevestigen en het verzekerd tevens dat de ophangbeugel binnen het bereik van een wandcontactdoos is om het laadapparaat op aan te sluiten.
4. Ophangbeugel stevig monteren met behulp van de bijgeleverde pluggen en schroeven.
5. Uw snoerloze trimmer kan nu aan de ophangbeugel bevestigd worden om te worden opgeladen.

### Eerste laad procedure

#### • BELANGRIJK!

- Stekker van het laadapparaat uit het stopcontact nemen alvorens de graskantmaaier in de ophangbeugel te bevestigen of uit te nemen.
- De batterij moet voor het gebruik gedurende 24 worden opgeladen.
- Na elk gebruik moet de snoerloze trimmer onmiddellijk gedurende de hele 24 uur-lange opladingsperiode worden bijgeladen.
- De snoerloze trimmer kan permanent op de batterij-oplader worden aangesloten, zonder dat u zich zorgen hoeft te maken dat hij overladen wordt.

- De oplader zal de batterij automatisch bijladen gedurende opslag en zal zorgen dat de snoerloze trimmer altijd gebruiksklaar is.

1. Het laadapparaat alleen binnenshuis gebruiken.
2. Zorg er voor dat het laadapparaat niet wordt blootgesteld aan vocht. Het laadapparaat en de snoerloze trimmer te allen tijde droog houden. Het laadapparaat goed geventileerd houden tijdens het opladen.
3. Zorg dat de trimmer goed aan de ophangbeugel (G2) en de aansluiting voor de oplading (H1) bevestigd wordt.
4. Laadapparaat (G1) aansluiten op een geschikte huishoudelijke wandcontactdoos en inschakelen.
5. De rode controlelampjes (F3, F4) branden voortdurend tijdens het opladen.
- Het rode controlelampje op het product (F3) is een stroomindicator die rood blijft branden, zelfs wanneer de batterij geheel is opgeladen.

6. Volledig opladen duurt 24 uur, waarna het controlelampje op de oplader (F4) groen gaat branden. Gedurende het opladen wordt het laadapparaat warm. Dit is normaal en betekent dat het laadapparaat correct werkt.

### Uw snoerloze trimmer bijladen

1. U moet de batterij bijladen zodra de snoerloze trimmer langzamer gaat maaien.
2. U moet zorgen dat de trimmer niet te veel ontladen wordt, m.a.w. dat de batterij geheel leeg raakt.
3. Volg de procedure als beschreven in de Eerste laad procedure.
4. Het opladen van de akku volgens deze aanwijzingen garandeert een maximale levensduur van de akku.

## Informatie met betrekking tot het milieu

- \* Milieubewuste overwegingen dienen mee te spelen bij het weggooiden van een product aan het einde van de levensduur.
- \* Indien nodig, kunt u contact opnemen met de gemeentelijke autoriteit voor informatie over de verwerking.

### VERWERKING VAN ACCU'S

- De batterij moet uit het product verwijderd worden voordat u dit weggooit (Zie deel Batterij vervangen).
- De batterij moet op een milieuvriendelijke manier worden afgevoerd.
- De accu dient naar een erkend onderhoudsbedrijf of naar uw plaatselijke recyclingstation te worden gebracht.
- Gooi lege accu's NIET weg bij het huishoudelijk afval.
- Gooi een accu NIET weg in water.
- Loodzwevelzuuraccu's kunnen schadelijk zijn voor het milieu en dienen te worden verwerkt via de erkende

### recyclingfaciliteit in overeenstemming met de Europese regelgeving.

- NIET verbranden.

Het symbool  op het product of de verpakking betekent dat dit product niet mag worden behandeld als gewoon huishoudelijk afval, maar in plaats daarvan moet worden ingeleverd bij het punt voor recycling van elektrische en elektronische apparatuur. Door dit product correct te verwijderen helpt u om de negatieve gevolgen die een verkeerde verwerking van dit product kan hebben voor het milieu en de gezondheid te voorkomen. Voor verdere informatie over recycling van dit product kunt u contact opnemen met uw gemeente, de relevante dienst voor de verwerking van huishoudelijk afval of de winkel waar u het product hebt gekocht.

## Aanbevolen service

- Uw product is voorzien van een unieke identificatie in de vorm van een zilver en zwart gekleurd productkwaliteitslabel.
- U wordt ten zeerste aangeraden uw product ten minste elke twaalf maanden een service-beurt te geven, vaker indien het beroepshalve veelvuldig wordt gebruikt.

## Garantie & garantiebeleid

Als er binnen de garantieperiode onderdelen defect blijken als gevolg van fabrieksfouten, dan verzorgt Husqvarna UK Ltd. via diens bevoegde monteurs gratis voor reparatie of vervanging, mis:

- a) de fout onmiddellijk wordt doorgegeven aan de geautoriseerde service centre;
- b) het aankoopbewijs getoond kan worden;
- c) de fout niet veroorzaakt werd door misbruik, verwaarlozing of een foute instelling door de gebruiker;
- d) de fout geen gevolg is van normale slijtage;
- e) geen andere persoon, die niet door Husqvarna UK Ltd. geautoriseerd is, de machine onderhouden, hersteld of uit elkaar genomen heeft;
- f) de machine niet verhuurd werd;
- g) de machine het eigendom is van de oorspronkelijke klant;
- h) de machine niet voor commerciële doeleinden gebruikt werd.

\* Deze garantie is een extra service en zal in geen geval in de weg staan van uw statutaire rechten. Storingen als gevolg van het volgende worden niet gedekt. Het is daarom belangrijk dat u de instructies in de gebruikershandleiding leest en dat u weet hoe u de

machine moet bedienen en onderhouden:

**Defecten die niet door de garantie gedekt worden:**

- \* Defecten die het gevolg zijn van een oorspronkelijke fout die niet werd doorgegeven aan de geautoriseerde service center.
- \* Defecten die veroorzaakt werden door een botsing met iets.
- \* Storingen omdat het product niet gebruikt is in overeenstemming met de instructies en aanbevelingen in de gebruikershandleiding.
- \* Machines die verhuurd worden, zijn niet gedekt door deze garantie.
- \* De volgende items worden beschouwd als verslijtende onderdelen. Hoe lang ze meegaan is afhankelijk van regelmatig onderhoud en deze onderdelen worden derhalve niet door de garantie gedekt: Nylon draad, spoel en lijn
- \* **Opgelet!**

Husqvarna UK Ltd. garantie dekt geen defecten die een rechtstreeks of onrechtstreeks gevolg zijn van de montage van reserve-onderdelen of extra's die niet geproduceerd of goed-gekeurd zijn door Husqvarna UK Ltd., of defecten die het gevolg zijn van een wijziging aan de machine.

## EC CONFORMITEITSVERKLARING

Husqvarna UK Ltd., Aycliffe Industrial Park  
Newton Aycliffe, Co. Durham, DL5 6UP, England

Verklaren op eigen verantwoording dat het(de) product(en);

Category.....Gazonmaaier met accu  
Type .....CCT250  
Identificatie van serie.....Zie Productlabel  
Bouwjaar.....Zie Productlabel

Voldoet(voldoen) aan de essentiële eisen en voorzieningen van de volgende EG-richtlijnen:

98/37/EEC (tot 31.12.09), 2006/42/EC (vanaf 01.01.10), 2004/108/EC, 2000/14/EC gebaseerd op de volgende toegepaste binnen de EU geharmoniseerde standaarden: EN60335-1, EN60335-2-91, EN786, EN60335-2-29, EN50366, EN55014-1, EN55014-2, EN61000-3-2, EN61000-3-3

Het A-gewogen geluidsdrukniveau  $L_{pA}$  op de positie van de bediener, vastgesteld op een voorbeeld van het(de) bovenstaande product(en) komt overeen met het Niveau in de tabel.

De maximale gewogen waarde van de hand-/armvibratie, gemeten volgens En ISO 5349 op een voorbeeld van het(de) bovenstaande product(en) komt overeen met de Waarde in de tabel.

2000/14/EC: Het Gemeten Geluidsvermogen  $L_{WA}$  en het Gegarandeerde Geluidsvermogen  $L_{WA}$  komen overeen met de cijfers uit de tabel.

Controleprocedure conformiteit..... Annex VI  
Erkend lichaam..... Intertek, Cleeve Road  
Leatherhead, Surrey  
KT22 7SB, England

Newton Aycliffe 25/02/2008  
M.Bowden  
Directeur Onderzoek en Ontwikkeling  
Husqvarna UK Ltd.



Type	CCT250
Maaibreedte (cm)	25
Toerental maaier (rpm)	8,000
Gemeten geluidsvermogen $L_{WA}$ (dB(A))	84
Gegarandeerd geluidsvermogen $L_{WA}$ (dB(A))	92
Niveau (dB(A))	81
Waarde (m/s <sup>2</sup> )	1.94
Gewicht (Kg)	5.3

## Sikkerhet



Hvis ditt produkt ikke blir brukt på forsvarlig måte, kan det være farlig! Ditt produkt kan forårsake alvorlig personskade, både på deg selv og andre, og advarelsene og sikkerhetsinstruksene må følges for å sikre en rimelig grad av sikkerhet og effektivitet ved bruk av produktet. Det er brukerens ansvar å følge advarels- og sikkerhetsinstruksene i denne brukermanualen og på produktet.

### Forklaring av symbolene på produktet



Advarsel



Les bruksanvisningen nøye for å være sikker på at du er kjent med samtlige betjeningsknapper og hvordan de virker.



Hold tilskuere unna. Produktet bør ikke brukes når andre personer, spesielt barn eller dyr, oppholder seg i nærheten.



Bruk av øyevern anbefales for å beskytte mot flyvende gjenstander, slengt rundt av klippedelene.



Produktet skal ikke brukes i regn, og det må ikke stå ute mens det regner.

### Advarsel

Skjøresnoren fortsetter å rotere etter at maskinen er slått av.

### Generelt

1. Dette produktet er ikke ment brukt av personer (inkludert barn) med reduserte fysiske, sensoriske eller mentale evner, eller med manglende erfaring og kunnskap, med mindre de er under oppsyn eller har fått instruksjoner angående bruk av produktet av en person som er ansvarlig for deres sikkerhet. Barn skal være under oppsyn for å være sikker på at de ikke leker med produktet. Lokale regulativer kan muligens begrense alderen på operatøren.
2. Trimmeren må kun brukes på den måten og til de oppgaver som står beskrevet i denne bruksanvisningen.
3. Trimmeren må ikke brukes når du er trett, syk eller påvirket av alkohol eller medisiner.
4. Brukeren er ansvarlig for ulykker eller fare som andre personer eller deres eiendom utsettes for.

### Batteri

Trådløse batteridrevne produkter må ha spesiell behandling.

1. UNNGÅ UTILSIKTET START: HOLD HENDENE OG FINGRENE GODT KLAR AV BRYTEREN NÅR KLIPPEREN BÆRES.
2. Produktet må alltid lades innendørs og oppbevares kjølig og tørt - utilgjengelig for barn.
3. Bruk kun laderen som følger med klipperen. Hvis du bruker en annen lader, kan batteriet og klipperen bli skadet eller ødelagt.
4. Laderen må bare kobles til en vanlig stikkontakt.
5. Laderen eller ladekabelen må aldri misbrukes.
6. Laderen må ikke brukes hvis den eller kabelen er skadet.
7. Laderen må kun brukes innendørs.
8. Laderen må ikke brukes utendørs.
9. Kantklipperen må oppbevares og lades på et kjølig, tørt og godt ventilert sted og godt utenfor barns rekkevidde.
10. Batteriet må ikke lades og klipperen må ikke brukes i en korroderende eller eksplosiv atmosfære. Unngå områder hvor det er brennbare væsker eller gasser tilstede - husk at det er fare for brann eller eksplosjon.
11. Du må ikke forsøke å reparere klipperen eller batteriet, alt vedlikehold er begrenset til å skifte nylonspor og rengjøring. Ved behov for reparasjon kontakt din forhandler.
12. Du må ikke stikke noen gjenstand inn i området rundt motoren. Slissene må ikke stoppes til, fordi motoren da kan bli for varm.
13. Batteriet inneholder farlige kjemikalier, så det må ikke brennes eller ødelegges, men leveres som spesial avfall ifølge bestemmelsene.

### Forberedelse

1. Bruk aldri en trimmer når du er berbeint eller har på deg åpne sandaler. Bruk alltid passende påkledning, hansker og kraftige sko.
2. Før du bruker maskinen, og etter et eventuelt

- sammenstøt eller kollisjon, kontroller at det ikke finnes tegn på slitasje eller skade og reparer etter som det er nødvendig.
3. Sørg for at det ikke ligger steiner, knust glass, spiker, ståltråd, hyssing O.L. på plenen; de kan bli kastet omkring av trimmerhodet, dessuten kan vitale deler på trimmeren bli skadet.
4. Før produktet tas i bruk, inspiser området for dyreliv, spesielt pinnsvin.
5. Sjekk at skjærehodet er montert på korrekt måte.

### Bruk

1. Ha alltid solide sko og langbukser på når du bruker maskinen.
2. Prøv å unngå å bruke trimmeren i vått gress.
3. Vær forsiktig i vått gress, du kan gli og miste fotfestet. Du må kun gå, aldri løpe.
4. Vær ekstra påpasselig med fotfeste i bakker og helling. Bruk sko som ikke sklir så lett.
5. Ikke gå baklengs når du bruker trimmeren, du kan snuble og risikere å få føttene bort i trimmerhodet.
6. Sørg for at trimmerhodet aldri kommer høyere enn hofteiva.
7. Bruk aldri trimmeren hvis sprutskjermen er skadd eller ikke montert.
8. Det må aldri monteres skjørelementer av metall.
9. Hold hender og føtter unna klipperen (klippeenhetene) til enhver tid og spesielt når du slår på motoren.
10. Len deg aldri over trimmerskjermen - rusk og gjenstander kan sprute fra spolen.
11. Hvis du slår bort en gjenstand. Bruk ikke trimmeren før du er sikker på at hele trimmeren er i forsvarlig stand etter sammenstøt;
12. Hvis trimmeren begynner å vibrere unormalt. Trimmeren bør kontrolleres av et serviceverksted før den brukes videre. Overdreven vibrasjon kan føre til skade.

### Vedlikehold og oppbevaring

1. Sørg for at alle muttere, bolter og skruer er trukket godt til. Dette for å være sikker på at trimmeren er i forsvarlig stand.
2. Skift, for sikkerhet skyld, ut deler som er slitt eller skadet.
3. Bruk kun trimmertråd som er spesifisert for dette produktet.
4. Det må kun brukes reservedeler og tilbehør som er anbefalt av Husqvarna UK Ltd.
5. Vær forsiktig slik at fingrene/hender ikke blir skadet av trådkutter kniven som sitter montert på sprutskjermen.
6. Klipperen rengjøres med en tørr klut, aldri med metallgjenstander av noe slag.
7. Kontroller og utfør vedlikehold på klipperen regelmessig. Eventuelle reparasjoner må utføres av en autorisert reparatør.

## Stell av batteriet

### Stell av batteriet

1. Hvis batteriet utlades hurtig etter at det har stått til fullading i 24 timer, må det skiftes.
2. Det vil være litt strøm igjen i batteriet, men for å være sikker på maksimal driftstid, bør klipperen lades i 24 timer før bruk.
3. Permanent tilkobling til laderen i et område som er godt ventilert, vil automatisk holde batteriet fullt ladet og klart til bruk.
4. For å forhindre permanent skade på batteriet bør det aldri oppbevares i utladet tilstand.
5. Nærmeste forhandler/distributør eller verksted skaffer deg nytt batteri og kan gi råd om hvor du kan levere det gamle.

### 6. Batteri

12 volt, 7 ampere/time "High Power"  
Levetidsforseglet Vedlikeholdsfritt

### • VIKTIG

**GAMLE BATTERIER MÅ BEHANDLES SOM SPESIAL AVFALL BATTERIET MÅ IKKE ÅPNES, ØDELEGGES ELLER BRENNES.**

### Skifte av batteri

Hvis batteriet må skiftes, må du henvende deg til nærmeste forhandler/verksted som så vil ta ut det gamle batteriet og sette inn et Flymo-batteri.

### Slik fjerner du batteriet

1. Fjern skruen og mutteren (som vist på bildet) og ta av batteridekslet.
2. Kople ledningen fra det gamle batteriet.
3. Monter det nye batteriet

### VIKTIG

Den røde ledningen skal alltid bli koplet til den røde polen (+) på batteriet. Den andre ledningen skal alltid bli koplet til den sorte polen (-) på batteriet.

4. Monter batteridekslet på plass og fest med skruen og mutteren.

### Lading på hylle eller benk

Veggholderen kan også brukes som et benkestativ for lading av din trådløse gressklipper.

### Bortsetting før vinteren

1. Lad batteriet i 24 timer før kantklipperen settes bort for vinteren.
2. Hvis du ikke kan la din trådløse gressklipper lades konstant, bør du gi batteriet en full ladeperiode på et døgn hver 3. eller 4. måned for å styrke batteriet mens det er under vinteroppbevaring.
3. Kantklipperen må ikke settes bort i lengre tid uten at batteriet lades opp.
4. Kantklipperen må oppbevares på et kjølig og tørt sted.

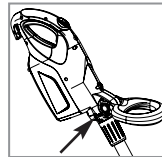

## Montering av veggbrakett - Førstegangs lading

### Montering av veggbrakett (G)

#### • VIKTIG!

Slå laderen av ved stikkontakten før du kobler kantklipperen fra veggbraketten.

1. Det anbefales at veggholderen (G2) monteres på en glatt, vertikal, innvendig vegg som er sterk nok til å bære vekten av produktet, i et godt ventilert område med en temperatur på mellom 5°C og 25°C.
2. Veggbraketten har tre hull. Sett den slik at de to hullene kommer øverst, se fig. H.
3. Når kantklipperen henger på braketten, må nederste del av klipperen være ca. 100 mm fra gulvet, dette vil gjøre det lettere å ta den ned og henge den opp. Dette vil også sikre at braketten kommer så nær en stikkontakt at laderens støpsel kan settes i.
4. Fest braketten godt til veggen med pluggene og skruene som følger med.
5. Din trådløse gressklipper kan nå festes på veggholderen for lading.

### Førstegangs lading

- Batteriet må lades i 24 timer før bruk.
- Din trådløse gressklipper må lades umiddelbart etter hver gangs bruk i en full 24 timers ladeperiode.
- Din trådløse gressklipper kan være permanent koplet til laderen med laderen slått på, uten fare for at batteriet blir overoppladet.
- Laderen vil automatisk holde batteriet fullt ladet

mens det er under oppbevaring og vil sørge for at din trådløse gressklipper er klar til bruk.

1. Laderen må bare brukes innendørs.
2. Pass på at laderen ikke utsettes for fuktighet. Både laderen og trådløse gressklipper må holdes tørre til enhver tid. Hold laderen godt ventilert under lading.
3. Påse at gressklipperen er festet på veggholderen (G2) og til ladekopleingsstykket (H1) på korrekt måte.
4. Stikk laderens støpsel (G1) inn i en egnet, vanlig stikkontakt.
5. De røde indikatorlampene (F3, F4) gløder kontinuerlig under lading.

### Slik lader du din trådløse gressklipper

1. Lad batteriet så snart din trådløse gressklipper begynner å klippe med redusert kraft og hastighet.
2. Unngå at din trådløse gressklipper blir helt utladet, d.v.s. unngå at batteriet blir fullstendig flatt.
3. Gå frem som beskrevet under "Førstegangs lading".
4. Batteriet vil ha maksimal levetid hvis du følger ladeanvisningene over.

## Miljøinformasjon

- Det må vises hensyn overfor miljøet når et produkt skal kastes.
- Om nødvendig ta kontakt med lokale myndigheter for mer informasjon.

### VERWERKING VAN ACCU'S

- Batteriet må bli fjernet fra produktet før deponering (Se avsnitt om utskifting av batteri)
- Batteriet skal bli deponert trygt og sikkert.
- De accu dient naar een erkend onderhoudsbedrijf of naar uw plaatselijke recyclingstation te worden gebracht.
- Gooi lege accu's NIET weg bij het huishoudelijk afval.
- Gooi een accu NIET weg in water.
- Loodzwezelzuuraccu's kunnen schadelijk zijn voor het milieu en dienen te worden verwerkt via de erkende recyclingfaciliteit in overeenstemming

met de Europese regelgeving.

- NIET verbranden.

Symbolet på  produktet eller på produktets innpakning angir at dette produktet bør muligens ikke bli behandlet som husholdningsavfall. Det skal i stedet bli levert inn på et egnet samlepunkt for gjenvinning av elektrisk og elektronisk utstyr. Ved å forsikre deg om at dette produktet er deponert korrekt, hjelper du med å forebygge negative virkninger på miljøet og menneskelig helse, som ellers kan bli forårsaket av u hensiktsmessig avfallshåndtering av dette produktet. For mer detaljert informasjon om gjenvinning av dette produktet, vennligst ta kontakt med kommunekontoret på stedet, renovasjonstjenesten for husholdningsavfall, eller butikken hvor du kjøpte produktet.

## Service anbefalinger

- Produktet ditt er entydig identifisert ved en sølv og sort etikett som viser produktklassifiseringen.
- Vi anbefaler på det sterkeste at det utføres service på produktet minst én gang i året, oftere hvis det brukes profesjonelt.

## Garanti

Hvis noen del skulle vise seg å være defekt grunnet produksjonsfeil i garantiperioden, vil Husqvarna UK Ltd. gjennom sine autoriserte servicereparatører stå for reparasjon eller bytte, vederlagsfritt for kunden, forutsatt at:

- Det meldes fra om feilen direkte til serviceverkstedet eller forhandler.
- Det fremlegges kjøpsbevis.
- Feilen ikke har oppstått på grunn av misbruk, vannskjøtsel eller feilaktig justering av brukeren.
- Den svikten skyldes alminnelig bruk og slitasje.
- Maskinen ikke har vært ettersett eller reparert, tatt fra hverandre eller vært fingret med av personer som ikke er autorisert av Husqvarna UK Ltd..
- Maskinen ikke har vært leid ut.
- Maskinen er eid av den opprinnelige kjøperen.
- Maskinen ikke har vært brukt kommersielt.

\* Denne garantien er i tillegg til, og reduserer ikke på noen måte, kundens lovbestemte rettigheter.

Svikt av følgende grunner er ikke dekket, derfor er det viktig at du leser veiledningen i brukermanualen og forstår hvordan maskinen skal brukes og vedlikeholdes:

### Svikt som ikke er dekket av garantien

- \* Svikt som skyldes at det ikke ble meldt fra om feilen straks den ble oppdaget.
- \* Svikt som skyldes plutselig støt eller kollisjon.
- \* Svikt som følge av at maskinen ikke har vært brukt i overensstemmelse med veiledningen og anbefalingene i brukermanualen.
- \* Maskiner som har vært utleid dekkes ikke av denne garantien.
- \* Følgende liste over deler anses for å være slitedeler, og deres brukstid er avhengig av regelmessig vedlikehold. Derfor er disse normalt ikke dekket av garantien: Nylonsnor, snelle og tråd
- \* **Advarsel!**  
Husqvarna UK Ltd. påtar seg intet ansvar under garantien for feil som helt eller delvis, direkte eller indirekte, har oppstått som følge av at nye deler eller ekstra deler er montert, som ikke er fabrikkert eller godkjent av Husqvarna UK Ltd., eller som følge av at maskinen på noen måte har vært modifisert.

## EC KONFORMITETSERKLÆRING

Husqvarna UK Ltd., Aycliffe Industrial Park  
Newton Aycliffe, Co. Durham, DL5 6UP, England

Erklærer under vårt utelukkende ansvar at produktet/ene er:

Kategori.....**Batteridrevet plenklipper**  
Type(s).....**CCT250**  
Serieidentifikasjon.....**Se Produktets Klassifiseringsetikett**  
Byggeår.....**Se Produktets Klassifiseringsetikett**

i overensstemmelse med opprinnelige krav og bestemmelser i henhold til følgende EU-direktiver:  
**98/37/EEC (til og med 31.12.09), 2006/42/EC (fra og med 01.01.10), 2004/108/EC, 2000/14/EC**  
basert på de følgende gjeldende EU-harmoniserte standarder:  
**EN60335-1, EN60335-2-91, EN786, EN60335-2-29, EN50366, EN55014-1, EN55014-2, EN61000-3-2, EN61000-3-3**

Maksimum  $L_{pA}$  (A-veiet lydtrykknivå) i operatørstilling, tatt opp fra en prøve av ovennevnte produkt/er, korresponderer med nivået oppgitt i tabellen.

Maksimum veiet verdi for hånd-/armvibrasjon, målt i henhold til EN ISO 5349 på en prøve av ovennevnte produkt/er, korresponderende med verdien oppgitt i tabellen.

2000/14/EC: Målt lydeffekt  $L_{WA}$  & garanterte lydeffektverdier er i henhold til tallene i tabellen.

Prosedyre for konformitetsvurdering..... Annex VI  
Myndighet..... Intertek, Cleeve Road  
Leatherhead, Surrey  
KT22 7SB, England

Newton Aycliffe 25/02/2008  
M.Bowden  
Forsknings- og utviklingsdirektør  
Husqvarna UK Ltd.



Type	CCT250
Klippebredde (cm)	25
Klippeinnretningens rotasjonshastighet (rpm)	8,000
Målt lydeffekt $L_{WA}$ (dB(A))	84
Garantert lydeffekt $L_{WA}$ (dB(A))	92
Nivå (dB(A))	81
Verdi ( $m/s^2$ )	1.94
Vekt (Kg)	5.3

## Varotoimenpiteet



Tämä kone voi vääriinkäytettynä olla vaarallinen! Se saattaa aiheuttaa vakavia vammoja sekä käyttäjälle että muille ihmisille. Varoituksia ja turvallisuusohjeita täytyy noudattaa riittävän turvallisuuden ja tehokkuuden varmistamiseksi. Koneenkäyttäjän on vastuussa tässä oppaassa ja itse koneessa annettujen varoitusten ja turvallisuusohjeiden noudattamisesta.

### Koneessa olevien merkkien selitykset



Varoitus



Lue käyttöohjeet huolellisesti varmistaaksesi, että olet ymmärtänyt mitä kaikki säädinviivut tekevät.



Älä päästä muita ihmisiä lähetyville. Älä käytä konetta, kun erityisesti pieniä lapsia tai lemmikkieläimiä on lähetyvillä.



Suojalasien käyttö on suositeltavaa, sillä esineitä yms. saattaa singota koneen leikatessa.



Älä käytä sateessa äläkä jätä konetta sateeseen

### Varoitus

Leikkaussiima jatkaa pyörimistä sen jälkeen kun laite on kytketty pois päältä.

### Yleistä

1. Tätä tuotetta ei ole tarkoitettu fyysisiltä tai henkisiltä kyvyiltään tai aisteiltaan rajoittuneiden taikka kokemusta ja tietoa vailla olevien henkilöiden (eikä lasten) käyttöön, jollei heitä valvo tai ohjaa tuotteen käytössä joku, joka vastaa heidän turvallisuudestaan. Lapsia on valvottava, jotta he eivät leiki tuotteen kanssa. Paikalliset säännökset voivat rajoittaa käyttöä jätin ikää.
2. Käytä trimmeriä vain näitten ohjeitten mukaisesti ja näissä ohjeissa mainittuihin tehtäviin.
3. Älä koskaan käytä trimmeriä, kun olet väsynyt, sairastai alkoholin, huumeiden tai lääkkeiden vaikutuksen alainen.
4. Tämän koneen käyttäjä on vastuussa muihin ihmisiin tai heidän omaisuuteensa kohdistuvista vahingoista tai vaaroista.

### Akku

Johdottomat akulla toimivat laitteet vaativat erityistä huolenpitoa.

1. **VARO KÄYNNISTÄMÄSTÄ LEIKKURIA EPÄHUOMIOSSA. ÄLÄ TARTU LEIKKURIIN KÄYNNISTYSKYTKIMEN LÄHELTÄ, VARSINKAAN SILLOIN, KUN KANNAT LEIKKURIA.**
2. Suorita lataus aina sisätiloissa ja säilytä laitetta viileässä ja kuivassa paikassa - poissa lasten ulottuvilta.
3. Käytä ainoastaan leikkurin mukana toimitettua latauslaitetta. Minkä tahansa muun latauslaitteen käyttö saattaa vahingoittaa akkua tai leikkuria pysyvästi.
4. Kytke latauslaite ainoastaan tavalliseen verkkopistorasiaan.
5. Käytä latauslaitetta ja latausjohtoa vain niiden oikeisiin tarkoituksiin.
6. Älä käytä latauslaitetta, jos se tai sen johto on vioittunut.
7. Käytä latauslaitetta ainoastaan sisätiloissa.
8. Älä käytä latauslaitetta ulkotiloissa.
9. Säilytä ja lataa tämä siimaleikkuri viileissä sisätiloissa, joissa on hyvä ilmanvaihto. Pidä leikkuri pois lasten ulottuvilta.
10. Älä lataa akkua tai käytä siimaleikkuria helposti räjähtävien tai syövyttävien aineiden lähetyvillä. Vältä tulipalo- ja räjähdysvaaran johdosta alueita, joilla on helposti syttyviä nesteitä tai kaasuja.
11. Älä yritä korjata siimaleikkuria tai sen akkua. Leikkaussiiman vaihto ja siimaleikkurin puhdistus ovat ainoat käyttäjälle suositeltavat huoltotoimenpiteet.
12. Moottoriin tai sen läineilyvyteen ei saa asentaa tai jättää ylimääräisiä esineitä. Pidä alue puntaana jilmääräi sestä roskasta välttääkesi ylikuumenemista.
13. Älä polta akkua tai pura sitä osiin. Akut sisältävät vaarallisia kemikaaleja. Hävitä ne asianmukaisella tavalla.

### Valmistelut

1. Käytä aina tukevia jalkineita ja pitkälahkeisia housuja ruohonleikkuria käyttäessäsi.

2. Tarkista kone kulumiselta ja vahingoilta ja korjaa tarpeen mukaan, ennen kuin ryhdyt käyttämään sitä ja jos siihen on kohdistunut iskuja.
3. Tarkista leikattava alue ennen jokaista käyttökertaa. Poista kaikki irtoesineet, kuten kivet, lasinsirpaleet, naulat, rautalangat, narut yms. jotka saattaisivat sinkoutua tai takertua siimapäähän.
4. Ennen kuin käytät konetta tarkista, että alueella ei ole eläimiä, etenkinään sillejä.
5. Tarkista vielä että siimapää, kela ja kansi on oikein asennettu.

### Esivalmistelut

1. Käytä siistijää ainoastaan päivänvalossa tai hyvässä keinovalaistuksessa.
2. Vältä käyttämästä siistijää märällä nurmikolla, mikäli mahdollista.
3. Ole varovainen märällä nurmella, sillä saatat liukastua helposti. Älä koskaan juokse.
4. Ole erityisen varovainen rinteitä leikatessasi ja käytä liukumattomia jalkineita.
5. Älä kävele takaperin siistijää käyttäessäsi, sillä saatat kompastua.
6. Pidä leikkupää vyötärötason alapuolella.
7. Älä koskaan käytä siistijää, jos suojat ovat vahingoittuneet tai jos ne eivät ole paikoillaan.
8. Älä koskaan kiinnitä metallisia leikkausosia.
9. Pidä kädet ja jalat aina pois leikkureiden lähetyviltä ja etenkin moottoria käynnistettäessä.
10. Älä kumarru trimmerin suojukseen päin - leikkaussiima saattaa singota kappaleita.
11. Jos osut johonkin esineeseen. Älä käytä siistijää uudestaan, ennen kuin olet varmistanut, että se on turvallinen käyttää;
12. Jos siistijä alkaa täristä normaalista poikkeavasti, tarkista se välittömästi. Kova tärinä saattaa aiheuttaa henkilövahinkoja.

### Kunnossapito ja säilytys

1. Varmista, että kaikki mutterit, pultit ja ruuvit ovat tiukasti kiinni turvallisuusyistä.
2. Vaihda kuluneet tai vahingoittuneet osat turvallisuusyistä.
3. Käytä ainoastaan tähän laitteeseen tarkoitettua leikkaussiimaa.
4. Käytä ainoastaan Husqvarna UK Ltd. suositteleimia varaosia ja tarvikkeita.
5. Pidä kädet loitolla suojuksen etureunassa olevasta siimapäästä.
6. Puhdista siimaleikkuri kuivalla liinalla. Älä koskaan käytä leikkurin puhdistukseen metalliesineitä.
7. Tarkista ja huolla siistijä säännöllisesti. Kaikki korjaukset tulee teettää valtuutetussa huoltoilikeessä.

## Akun huolto

1. Jos akku tyhjenee nopeasti 24-tunnin latausjakson jälkeen jatkuvasti, se täytyy vaihtaa uuteen.
2. Akussa on vähän varausta, mutta jotta se toimisi mahdollisimman pitkään, lataa trimmeriä 24 tuntia ennen käyttöä.
3. Kun pidät trimmeriä jatkuvasti kiinni laturissa, hyvin ilmastoidussa paikassa, akku on aina täysin ladattu ja käyttövalmis.
4. Vältä ääksesi akkua vahingoittumasta pysyvästi älä koskaan säilytä sitä lataamattomana.
5. Ota yhteyttä lähimpään valtuutettuun Flymo-huoltoliikkeeseen tai Flymo-myyjään hankkiaksesi uuden akun ja huolettaaksesi vanhan akun asianmukaisesta hävittämisestä.
6. **Akkua**  
12 V 7 Ah "High Power" - suurtehoakku  
Käyttöalueselje jalko Ei kaipa huolto
- **TÄRKEÄÄ**  
**HÄVITÄ VANHAT AKUT TURVALLISESTI ÄLÄ POLTA NIITÄ TAI LEIKKAA AUKI.**

### Akun vaihtaminen uuteen

Kun akku on tarpeen vaihtaa uuteen, ota yhteyttä lähimpään valtuutettuun Flymo-huoltoliikkeeseen tai Flymo-myyjään, joka poistaa vanhan akun ja asentaa

sen tilalle oikean Flymo-akun.

### Akun irrotus

1. Irrota pultti ja mutteri (ks. kuvaa) ja poista akku suojajaksi.
2. Irrota johdot vanhasta akusta.
3. Kiinnitä uusi akku.

### TÄRKEÄÄ

**Punainen johdin täytyy aina liittää akun punaiseen napaan (+).**

**Toinen johdin täytyy aina liittää akun mustaan napaan (-).**

4. Laita akku suojajaksi takaisin paikalleen ja kiinnitä pultilla ja mutterilla.

### Lataus vaakatasossa

Seinätelinettä voidaan käyttää myös "pöytätelineenä" johdotoman trimmerin lataamista varten.

### Säilytys talven yli

1. Anna akku latautua 24 tunnin ajan ennen kuin asetat leikkurin talvisäilöön.
2. Jos et voi jättää johdotonta trimmeriä lataukseen jatkuvasti, lataa akku 3-4 kuukauden välein 24 tuntia kerrallaan, jotta se pysyy ladattuna talvisäilytyksen aikana.
3. Vältä pitämästä trimmeriä säilössä pitkään lataamatta sitä välillä.
4. Säilytä trimmeriä viileässä ja kuivassa paikassa.

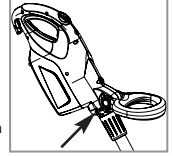

## Seinätelineen asennus - Akkulataus

### Seinätelineen asennus (G)

#### • TÄRKEÄÄ !

Katkaise virta latauslaitteesta, ennen kuin asetat siimaleikkurin seinätelineeseen tai ennen kuin siirrat sen pois seinätelineestä.

1. Suosittelemme, että seinäteline (G2) kiinnitetään hyvin ilmastoidussa paikassa olevaan tasaiseen, pystysuoraan sisäseinään, mikä kestää laitteen painon ja missä lämpötila on 5°C - 25°C.
2. Seinätelineessä on 3 reikää. Aseta seinäteline siten, että kaksi reikää asetuu ylös. Katso kuvaa H.
3. Varmista, että seinälle ripustetun siimaleikkurin alareuna asettuu korkeintaan 100mm:n etäisyydelle lattiatasosta, katso kuvaa. Tämä helpottaa siimaleikkurin asennusta telineeseen ja näin myös varmistetaan, että seinäteline on riittävän lähellä pistorasiaa, johon latauslaitteen pistotulppa voidaan kytkeä.
4. Kiinnitä seinäteline tukevasti seinään käyttäen mukana toimitettuja ruuveja ja tulppia.
5. Johdoton trimmeri voidaan nyt asettaa seinätelineeseen lataukseen.
  - Akkua tulisi ladata 24 tuntia ennen käyttöä.
  - Lataa akkua 24 tuntia jokaisen käyttökerran jälkeen.
  - Johdoton trimmeri voidaan jättää pysyvästi kiinni laturiin laturin ollessa kytkettynä päälle ilman, että akku lataantuu liikaa.
  - Laturi pitää akun automaattisesti ladattuna varastoinnin

aikana ja näin trimmeri on aina käyttövalmis.

### Akkulataus

1. Käytä latauslaitetta ainoastaan sisätiloissa.
  2. Varmista, että latauslaitteeseen ei pääse kosteutta. Pidä sekä latauslaitteet että siimaleikkuri aina kuivina.
  3. Varmista, että ilmankierto on hyvä latauksen aikana.
  4. Kytke latauslaitte (G1) sopivaan seinäpistorasiaan ja kytke toimintaan.
  5. Punaiset merkkivalot (F3, F4) palavat yhtäjaksoisesti latauksen aikana.
    - Laitteen punainen merkkivalo (F3) on virran merkkivalo, ja se palaa punaisena myös akun ollessa täyteen ladattuna.
  6. Täyteen lataaminen kestää 24 tuntia, jonka jälkeen laturin merkkivalo (F4) muuttuu vihreäksi. Latauslaitte kuumenee latautumisen aikana. Tämä on aivan normaalia ja osoittaa, että latauslaitte toimii oikein.
- Ladattava trimmerin lataus uudestaan**
1. Lataa akku heti kun siistijä alkaa hidastua ja sen leikkausteho heiketä.
  2. Vältä käyttämästä leikkuria akun tehon heiketessä ts. älä anna akku purkaantua kokonaan.
  3. Seuraa akkulatauksen yhteydessä annettuja latausohjeita.
  4. Latauksen suorittaminen näiden ohjeiden mukaan varmistaa mahdollisimman pitkän akun käyttöiän.

## Ympäristöietoa

- Ota ympäristöasiat huomioon hävittäessäsi tuotetta.
- Mikäli tarpeen, paikalliset viranomaiset antavat hävittämistä koskevia neuvoja.

### AKUN HÄVITTÄMINEN

- Akku täytyy poistaa laitteesta ennen hävitystä (ks. Akun vaihto).
- Akku täytyy hävittää turvallisesti.
- Akku tulisi viedä hyväksytyyn huoltopisteeseen tai paikalliseen kierrätyskeskukseen.
- **ÄLÄ** hävitä käytettyä akkua talousjätteiden mukana
- **ÄLÄ** hävitä akkua vesistöön.
- Lyijy/happoakut saattavat olla vahingollisia ja ne tulee hävittää hyväksytyjä menetelmiä noudattaen Euroopan määräysten mukaisesti
- EI saa polttaa

Tuotteessa tai pakkauksessa oleva  -merkki tarkoittaa, että tätä tuotetta ei voi hävittää talousjätteiden tavoin. Sen sijaan se täytyy viedä käsiteltäväksi asianmukaisesti sähkö- ja elektronisten laitteiden kierrätyspisteeseen. Kun hävität tämän tuotteen asianmukaisesti, autat estämään ympäristölle ja ihmisille mahdollisesti aiheutuvia haitallisia jälkiseurauksia, joita saattaa syntyä, jos tämä tuote hävitetään väärällä tavalla. Tarkempia tietoja tämän tuotteen kierrätyksestä saat ottamalla yhteyttä paikalliseen kunnanvirastoon, kotitalouksien jättepalveluun tai liikkeeseen, josta ostit tuotteen.

## Suosittelvat huoltotoimenpiteet

- Koneessa on hopean värinen ja musta arvokilpi.
- On suositeltavaa, että kone huolletaan vähintään kerran vuodessa, ja useammin jos ammattikäytössä.

## Takuu & takuutodistus

Jos jokin osa osoittautuu vialliseksi valmistusvirheen takia takuuajan sisällä, Husqvarna UK Ltd. korjaa vian tai vaihtaa uuteen valtuutetussa huoltoilikkeessä maksutta asiakkaalle edellyttäen, että:-

- a) viasta ilmoitetaan suoraan valtuutetulle korjaamolle;
  - b) ostotodistus esitetään;
  - c) vika ei johdu väärinkäytöstä, laiminlyömisestä tai käyttäjän suorittamista vääristä säädöistä;
  - d) vika ei johdu normaalista kulumisesta;
  - e) ruohonleikkuria ei ole huoltanut tai korjannut, purkanut tai muuten käsitellyt kukaan muu kuin Husqvarna UK Ltd. valtuuttama henkilö;
  - f) ruohonleikkuria ei ole vuokrattu;
  - g) ruohonleikkurin omistaa sen alkuperäinen ostaja;
  - h) ruohonleikkuria ei ole käytetty kaupallisiin tarkoituksiin.
- \* Kulutuskaupan osalta noudatetaan lisäksi jälleennyjjän ja kuluttajan välillä kuluttajasuojalain säännöksiä.

Seuraavista johtuvat viat eivät kuulu takuun piiriin, joten on tärkeää, että luet Käyttöoppaassa annetut ohjeet ja ymmärrät kuinka konetta käytetään ja huolletaan:

**Takuu ei kata seuraavia:**

- \* Ilmoittamatta jätetystä aiheutuneet viat
- \* Yhtäkkisestä iskusta aiheutuneet viat..

- \* Käyttöoppaassa annettujen ohjeiden ja suositusten laiminlyömisestä johtuvat viat.
- \* Vuokrakäytössä olevia ruohonleikkureita.

- \* Seuraavassa luetellut osat luokitellaan kuluviiksi osiksi ja niiden kesto riippuu huollosta, joten ne eivät yleensä ole korvattavissa takuun puitteissa: Nailonsiima, kela ja siima

**\* HUOM!**

Husqvarna UK Ltd. takuu ei kata sellaisia vahinkoja, jotka johtuvat suoraan tai epäsuoraan sellaisten varaosien tai lisäosien käytöstä, jotka eivät ole Husqvarna UK Ltd. valmistamia tai sen hyväksymiä tai vikoja, jotka johtuvat ruohonleikkuriin tehdystä muutoksesta.

## EC VAATIMUSTENMUSTENMUKAISUUSVAKUUTUS

Husqvarna UK Ltd., Aycliffe Industrial Park  
Newton Aycliffe, Co. Durham, DL5 6UP, England

Vakuuttaa yksinvastuullisena, että saha(t):

Luokitu.....**Akkukäyttöinen nurmikonsiisitjär**

Tyyppi .....**CCT250**

Sarjan Tunnus.....**Katso Tuotteen Arvokilpeä**

Valmistusvuosi.....**Katso Tuotteen Arvokilpeä**

vastaa seuraavien EY-direktiivien vaatimuksia:

**98/37/EEC (31.12.09 asti) , 2006/42/EC (01.01.10 alkaen), 2004/108/EC, 2000/14/EC**

seuraavien yhtenäisten EU-standardien mukaisesti:

**EN60335-1, EN60335-2-91, EN786, EN60335-2-29, EN50366, EN55014-1, EN55014-2, EN61000-3-2, EN61000-3-3**

Yllä olevan tuotteen(tuotteiden) näytekappaleesta äänitetty suurin melutaso käyttäjän kohdalla vastaa taulukossa annettua tasoa.

Yllä olevan tuotteen(tuotteiden) näytekappaleesta EN ISO 5349 –säädöksen mukaisesti mitattu suurin käden/käsivarren värinätaaso vastaa taulukossa annettua arvoa.

2000/14/EY: Mitattu äänen voimakkuuden ( $L_{WA}$ ) ja taattu äänen voimakkuuden ( $L_{WA}$ ) arvot ovat taulukossa esitettyjen mukaiset.

Yhdenmukaisuuden arviointimenettelytavat... Annex VI  
Notified Body..... Intertek, Cleeve Road  
Leatherhead, Surrey  
KT22 7SB, England

Newton Aycliffe 25/02/2008  
M.Bowden  
Kehitys- ja tutkimuspäällikkö  
Husqvarna UK Ltd.



Tyyppi	CCT250
Leikkausleveys (cm)	25
Leikkauslaitteen pyörimisnopeus (rpm)	8,000
Målt lydeffekt $L_{WA}$ (dB(A))	84
Garantert lydeffekt $L_{WA}$ (dB(A))	92
<b>Taso</b> (dB(A))	81
<b>Arvo</b> ( $m/s^2$ )	1.94
Paino (Kg)	5.3



## Säkerhetsföreskrifter



Om du inte använder din maskin på rätt sätt kan den vara farlig! Din maskin kan orsaka allvarlig skada på användaren och andra. Du måste följa varningarna och säkerhetsinstruktionerna för att vara säker på att du använder din maskin på ett så säkert och effektivt sätt som möjligt. Operatören är ansvarig för att följa varningarna och säkerhetsinstruktionerna i denna handbok och maskinen.

### Förklaring av symbolerna på din maskin



Varning



Läs användarinstruktionerna noggrant så att Du är säker på att Du förstår alla kontrollorgan och vad de är för.



Håll åskådare borta. Använd inte maskinen när någon finns inom området, speciellt inte barn eller sällskapsdjur



Vi rekommenderar att du använder skyddsglasögon för att skydda mot föremål som kan kastas upp av de skärande delarna.



Använd inte maskinen när det regnar och lämna inte maskinen utomhus när det regnar

### Varning

Skärlinan försätter att rotera efter det att maskinen har slagits ifrån.

### Generellt

1. Denna produkt är inte ämnad för personer (inkluderat barn) med begränsade fysiska, sensoriska eller mentala kapaciteter, eller som saknar erfarenhet och kunskap, om de är översedda eller instruerats i anledning med användandet av produkten av en person ansvarig för deras säkerhet. Barn bör övervakas för att se till att de inte leker med produkten. Lokala lagar kan gälla som begränsning av operatörens ålder.
2. Använd bara trimmern på det sätt och för det ändamål som beskrivs i denna bruksanvisning.
3. Använd aldrig trimmern om Du känner Dig trött eller sjuk eller är påverkad av alkohol, droger eller medicin.
4. Användaren ansvarar för olyckor eller annat som inträffar på person eller egendom.

### Batteri

Sladdlösa batteridrivna produkter kräver särskild omsorg.

1. **UNDVIK OAVSIKTIG START. HÅLL HÄNDER OCH FINGRAR IFRÅNSTÖMBRYTAREN NÄR TRIMMERN FÖRFLYTTS.**
2. Ladda alltid produkten inomhus och förvara den på sval torr plats utom räckhåll för barn.
3. Använd endast den batteriladdare som tillhör enheten. Om ett annat aggregat används kan det permanent skada trimmern med batteri.
4. Anslut batteriladdaren endast till normalt hushållseluttag (220V).
5. Handskas varsamt med batteriladdaren och dess anslutningsladd.
6. Använd ej batteriladdaren om den eller dess sladd är skadad.
7. Batteriladdaren är endast avsett för inomhusbruk.
8. Använd det ej utomhus.
9. Förvara och ladda upp enheten i ett svalt, väl ventilerat utrymme och utom räckhåll för barn.
10. Ladda ej batteriet eller använd trimmern i en eldfarlig eller korrosiv omgivning. Undvik att eldfarliga vätskor och gaser, som kan leda till eldsvåda eller explosion, finns i närheten.
11. Försök ej att själv reparera enheten inklusive batteri. Endast byte av nylonlina och rengöring är lämpligt att göra själv.
12. För inte in något föremål i motorn och dess kylkanaler, och håll det rent för attundvika överhettning.
13. Försök ej att bränna eller ta isär batteriet. Det innehåller farliga kemikalier. Deponera det på rätt sätt.

### Förberedelser

1. Använd alltid kraftiga skor och långbyxor när du

använder din gräsklippare.

2. Innan maskinen används och efter varje gång den utsats för hård stöt, kontrollera att det inte finns slitage eller skador och reparera om så behövs.
3. Undersök området som ska trimmas innan Du börjar. Plocka bort alla föremål som stenar, glasskärvor, spikar, tråd, snöre etc som kan slungas ut eller fastna i trimmerhuvudet.
4. Innan användning, inspektera området så att inga vildjur, speciellt igelkottar, finns i närheten.
5. Kontrollera att trimmerhuvudet, spolen och locket är korrekt monterade.

### Användning

1. Använd trimmern endast i dagsljus eller starkt elljus.
2. Undvik om möjligt att använda trimmern när gräset är vått.
3. Var försiktig när du trimmar vått gräs så att du inte halkar. Gå - spring aldrig.
4. På sluttande underlag är det speciellt viktigt att du står stadigt och bär halksäkra skor.
5. Gå aldrig baklänges när du använder trimmern. Då kan du snubbla.
6. Håll trimmerhuvudet under midjehöjd.
7. Använd aldrig trimmern med skadad sköld eller utan sköld.
8. Montera aldrig skärelement av metall.
9. Håll alltid händer och fötter borta från skärande delar och speciellt när motorn startas.
10. Luta Dig inte över trimmerskölden - föremål kan slungas upp av skärtråden.
11. Om du kör på något föremål. Använd inte trimmern igen förrän du har kontrollerat att hela trimmern är i sådant skick att den kan användas utan risk.
12. Om trimmern börjar vibrera onormalt, undersök omedelbart. Stora vibrationer kan försäkra skador.

### Underhåll och förvaring

1. Se till att alla muttrar, bultar och skruvar är ordentligt åtdragna, så att trimmern är i säkert skick för att användas.
2. Byt ut nötta eller skadade maskindelar.
3. Använd bara lina som är särskilt specificerad för denna produkt.
4. Använd endast de utbytesdelar och tillbehör som rekommenderas av Husqvarna UK Ltd..
5. Håll händer och fingrar undan från linkniven på sköldens framkant.
6. Rengör enheten med en torr trasa. Använd aldrig metallföremål vid rengöring.
7. Gör regelbundna inspektioner och utför regelbundet underhåll av trimmern. Alla reparationer måste utföras av en auktoriserad återförsäljare.

## Vård av batteri

1. Om ett batteri efter någon tids användning urladdas snabbt efter en full 24 timmars uppladdning, så bör det bytas ut.
  2. Det finns en viss laddning i batteriet, men för att ge längsta användningstid bör du ladda din trimmer i 24 timmar innan du använder den.
  3. Om trimmern alltid är ansluten till laddaren på ett väl ventilerat område hålls batteriet alltid automatiskt redo för användning.
  4. För att förhindra att batteriet skadas permanent ska du aldrig förvara det i ouppladdat tillstånd.
  5. Den lokala godkända serviceverkstaden/ återförsäljaren/distributören hjälper till med att bli av med det gamla batteriet på ett säkert sätt och tillhandahåller ett nytt batteri.
  6. **Batteri**  
12 V, 7 Ah High Power" = "Högenergi"  
Helförseglat Inget underhåll krävs
- **VIKTIGT**  
**DEPONERA UTTJÄNTA BATTERIER PÅ ETT SÄKERT SÄTT DE BÖR EJ SKÄRAS UPP ELLER FÖRSTÖRAS GENOM BRÄNNING**

### Byte av batteri

Vid behov av nytt batteri, kontakta den lokala av Flymo godkända serviceverkstaden eller återförsäljaren, som tar hand om det uttjänta batteriet och sätter in ett nytt

akta Flymo batteri.

### Avlägsnande av batteriet:

1. Avlägsna bulten och muttern (såsom visas på bilden) och avlägsna batteridörren.
2. Lösgrör trådarna från den gamla batteriet.
3. Sätt fast det nya batteriet.

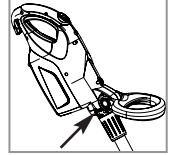

### VIKTIGT

Den röda tråden bör alltid vara ansluten till den röda polen (+) på batteriet. Den andra tråden bör alltid vara ansluten till den svarta polen (-) på batteriet.

4. Sätt tillbaka batteridörren och skruva fast bulten och muttern.

### Laddning på arbetsbänk

Om du föredrar kan du i stället använda väggfästet stående på ett bord för laddning av din sladdlösa trimmer.

### Vinterförvaring

1. Fulladda i 24 timmar före vinterförvaring.
2. Om du inte kan lämna din sladdlösa trimmer på permanent laddning måste du ladda upp den var 3:e till var 4:e månad i 24 timmar så att den hålls laddad under vinterförvaringen.
3. Undvik långtidsförvaring utan återuppladdning.
4. Förvara på ett svalttorr ställe.

## Montering av konsol för upphängning på vägg - Tillvägagångssättet vid första uppladdning

Montering av konsol för upphängning på vägg (G)

- **VIKTIGT!** Bryt strömmen till laddaren innan trimmen ansluts till eller kopplas från väggupphängningen.
- 1. Vi rekommenderar att väggfästet (G2) monteras på en plan, vertikal innervägg som är stark nog att klara produktens vikt, i ett välventilerat område vid en temperatur på mellan +5°C och +25°C.
- 2. Väggkonsolen har tre fästhål. Placera den så att två hål är upptill. Se fig. H.
- 3. Se till, att trimmern, när den hängs upp, inte har sin lägsta punkt mer än 10 cm från golvet. Detta underlättar dess upphängning och ger lagom avstånd till vägguttaget för anslutning av laddningsaggregatet.
- 4. Fäst upphängningskonsolen säkert i väggen med de pluggar och skruvar, som medlevererats.
- 5. Din sladdlösa trimmer kan nu sättas in i väggfästet för laddning.

### Tillvägagångssättet vid första uppladdning

- Batteriet ska laddas i 24 timmar före användningen.
- Låt din sladdlösa trimmer stå på laddning i 24 timmar omedelbart efter varje användning.
- Den sladdlösa trimmern kan lämnas kvar på laddning permanent med laddaren på utan risk för att batteriet överladdas.
- Laddaren håller batteriet automatiskt laddat under

förvaringen, så att trimmern alltid är klar för användning.

1. Laddning bör ske inomhus.
2. Se till att batteriladdaren ej utsätts för fukt. Se till att batteriladdaren och trimmern alltid är torra. Batteriladdaren bör vara väl ventilerat under laddning.
3. Se till att trimmern sitter ordentligt i väggfästet (G2) mot laddningskontakten (H1).
4. Anslut laddaren (G1) till det härför avsedda vägguttaget och slå på strömmen.
5. De röda indikatorlamporna (F3, F4) lyser oavbrutet vid laddning.
- Den röda indikatorlampan på produkten (F3) är en aktiveringsindikator och kommer att fortsätta att lysa rött även då batteriet är fulladdat.
6. Full laddning uppnås efter 24 timmar då indikatorlampan på laddaren (F4) kommer att ändras till grön. Aggregatet blir varmt vid laddning. Det är helt normalt och betyder, att det fungerar som det skall.

### Laddning av din sladdlösa trimmer

1. Ladda batteriet igen så fort som din sladdlösa trimmer förlorar i skärförmåga och den börjar gå saktare.
2. Undvik att köra trimmern så att batteriet laddas ur helt.
3. Följ det tillvägagångssätt, som anges för den första uppladdningen.
4. Laddning av batteriet enligt dessa instruktioner resulterar i maximal livslängd för detsamma.

## Miljöinformation

- Man måste ta hänsyn till miljön när man gör sig av med en produkt som ej längre är användbar.
- Om är nödvändigt, kontakta Din lokala myndighet för information om hur Du skall göra dig av med produkten.

### BORTSKAFFNING AV BATTERI

- Batteriet måste avlägsnas från produkten innan den avyttras (se delen om batteribyte)
- Batteriet bör alltid avyttras på ett säkert sätt.
- Batteriet skall lämnas in till en godkänd servicedepå eller till Din lokala återvinningsstation.
- Lagg **INTE** ett använt batteri tillsammans med hushållssopor
- Kasta aldrig batterier i vattendrag.
- Bly/syra-batterier kan vara skadliga och skall

bortskaffas genom ett godkänt återvinningsföretag i enlighet med europeiska bestämmelser.

- Får ej förbrännas.

Symbolen  på produkten eller dess förpackning indikerar att denna produkt ej kan hanteras som hushållsavfall. Den skall i stället överlämnas till passande återvinningsstation för återvinning av elektrisk och elektronisk utrustning. Genom att se till att denna produkt omhändertaras ordentligt kan du hjälpa till att motverka potentiella negativa konsekvenser på miljö och människor, vilka annars kan orsakas genom oriktig avfallshantering av denna produkt. För mer detaljerad information om återvinning av denna produkt, kontakta din kommun, din hushållsavfallsservice eller affären där du köpte produkten.

## Serviceinformation

- Din produkt kan identifieras genom produktetiketten i silver och svart.
- Vi rekommenderar på det allvarligaste att Du lämnar in Din maskin för service minst en gång per år, oftare om den användes professionellt.

## Garanti och policy

Om någon del befinns vara defekt på grund av fabriktionsfel under garantitiden kommer Husqvarna division för utomhusprodukter genom en auktoriserad verkstad att reparera eller byta ut delen utan kostnad för kunden under förutsättning att:

- Felet rapporteras direkt till den auktoriserade reparatören.
  - Inköpsbevis medföljer.
  - Felet inte har orsakats av missbruk, vanskötsel eller felaktigt bruk.
  - Felet inte beror på normal förlitning.
  - Maskinen inte har reparerats, plockats isär eller behandlats av en icke-auktoriserad reparatör.
  - Maskinen inte har hyrts ut.
  - Maskinens ägs av den ursprunglige kunden.
  - Maskinen inte har brukats kommersiellt.
- \* Denna garanti utgör ett komplement till kundens lagliga rättigheter och begränsar inte på något sätt dessa.

Fel som uppstår p.g. a underlånde att göra följande täcks inte av garantin och det är därför vilkigt att du

läser de instruktioner som finns i bruksanvisningen och förstår hur du skall köra och underhålla din maskin.

### Fel som ej omfattas av garantin

- \* Underlåtelse att rapportera ett fel som uppkommit tidigare.
- \* Uppkommit fel efter plötslig stöt.
- \* Fel som uppstår som ett resultat av att maskinen inte används i enlighet med de instruktioner och rekommendationer som finns i driftshandboken.
- \* Maskinen har hyrts ut.
- \* Följande detaljer räknas som förlitningsdelar och deras livslängd är beroende av regelbundet underhåll och är därför normalt inte täckta av garantin: Nylontråd, spole och lina
- \* **Varning!**

Husqvarna UK Ltd. ansvarar ej under denna garanti för fel som direkt eller indirekt uppstått efter att reservdelar som inte har tillverkats eller godkänts av Husqvarna UK Ltd. monterats på maskinen eller om maskinen har modifierats på något sätt.

## EC FÖRSÄKRAN OM ÖVERENSSTÄMMELSE

Husqvarna UK Ltd., Aycliffe Industrial Park  
Newton Aycliffe, Co. Durham, DL5 6UP, England

Deklarerar under vårt eget ansvar att produkten:

Kategori..... Batteridrivna kantklippare  
Typ..... CCT250  
Identifiering av serie..... Se Produktidentifieringsetikett  
Tillverkningsår..... Se Produktidentifieringsetikett

Överensstämmer med nödvändiga krav & villkor i de följande EG-direktiv:

98/37/EEC (tills 31.12.09), 2006/42/EC (från 01.01.10), 2004/108/EC, 2000/14/EC

baserat på följande EU-samordningsstandard:

EN60335-1, EN60335-2-91, EN786, EN60335-2-29, EN50366, EN55014-1, EN55014-2, EN61000-3-2, EN61000-3-3

Det maximala A-vägda ljudtrycksnivån  $L_{PA}$  vid operatörens position, inspelat i ett prov av den ovan nämnda produkten motsvarar nivån given i tabellen.

Det maximala hand/arm vibrationsvärdet uppmätt i enlighet med EN ISO 5349 vid ett prov av ovan nämnda produkt motsvarar värdet givet i tabellen.

2000/14/EC: Den uppmätta ljudkraft  $L_{WA}$  & garanterade ljudkraft  $L_{WA}$  värdena är i enlighet med de tabulerade siffrorna.

Konformitetsvärderingsprocedur..... Annex VI  
Underlått organ..... Intertek, Cleeve Road  
Leatherhead, Surrey  
KT22 7SB, England

Newton Aycliffe 25/02/2008  
M.Bowden  
Forsknings- och utvecklingsdirektör  
Husqvarna UK Ltd.



Typ	CCT250
Klippbredd (cm)	25
Varvtal på klippanordning (rpm)	8,000
Uppmätt ljudeffekt $L_{WA}$ (dB(A))	84
Garanterad ljudeffekt $L_{WA}$ (dB(A))	92
Nivå (dB(A))	81
Värde (m/s <sup>2</sup> )	1,94
Vikt. (Kg)	5.3

# Sikkerhedsregler



Hvis produktet anvendes forkert, kan det være farligt. Produktet kan forårsage alvorlige skader på brugeren og andre. Advarsler og sikkerhedsanvisninger skal overholdes for at sikre sikkerhed og effektivitet ved brug af produktet. Brugeren har ansvaret for at overholde advarsler og sikkerhedsanvisninger i denne manual og på produktet.

## Forklaring af symboler på produktet



Advarsel



Læs brugsvejledningen omhyggeligt, så De lærer betjeningsgrebene og deres funktioner at kende.



Hold tilskuere på afstand. Brug ikke apparatet, mens der er andre, især børn og kæledyr, i nærheden



Brug af sikkerhedsbriller anbefales for at sikre imod objekter, der slynges op af klinger.



Brug ikke i regnvejrr, og efterlad ikke produktet udenfor, mens det regner

## Advarsel!

Skæretråden bliver ved med at rotere, efter at maskinen er blevet slukket.

## Generelt

1. Dette produkt er ikke beregnet til brug af personer (herunder børn) med begrænsede fysiske, sansemæssige eller mentale evner eller mangel på erfaring og viden, medmindre de overvåges eller undervises i brug af produktet af en person med ansvar for deres sikkerhed. Der skal altid føres tilsyn med børn for at sikre, at de ikke leger med produktet. Vær opmærksom på, at lokale bestemmelser kan diktere en mindstelder for operatøren.
2. Brug kun trimmeren på den måde og til de formål, som beskrives i denne vejledning.
3. Brug aldrig trimmeren, når du er træt, syg eller under indflydelse af alkohol, narkotika eller medicin.
4. Brugeren er ansvarlig for uheld eller faresituationer, der involverer andre personer eller deres ejendele.

## Batteri

- Ledningsfri batteridrevne produkter kræver speciel vedligeholdelse.
1. **UNDGÅ UTILSIGTET START AF GRÆSTRIMMEREN. HOLD HÆNDERNE VÆK FRA STARTKONTAKTEN, NÅR DU BÆRER PÅ GRÆSTRIMMEREN.**
  2. Produkterne skal altid oplades inden døre og opbevares på et køligt og tørt sted - utilgængeligt for børn.
  3. Brug kun den oplader, der følger med maskinen. Brugeren på en anden oplader, kan det resultere i varig beskadigelse af batteriet og græstrimmeren.
  4. Brug kun opladeren sammen med elektriske standard stikkontakter til boliger.
  5. Pas på ikke at beskadige opladeren eller opladerledningen.
  6. Brug aldrig opladeren, hvis denne eller ledningen er beskadiget.
  7. Brug kun opladeren indendørs.
  8. Opbevar og oplad maskinen på et køligt, tørt sted med god ventilation, uden for børns rækkevidde.
  9. Du må aldrig oplade batteriet eller bruge maskinen i omgivelser, hvor der er brandfare. Undgå områder, hvor der findes antændelige væsker eller gasser for at undgå brand eller eksplosioner.
  10. Prøv aldrig at reparere trimmeren eller batteriet. Udskiftning af nylonnsnøren og rengøring af maskinen er det eneste, der bør udføres af brugeren.
  11. Stik aldrig objekter ind i motorområdet eller ventilationsristene. Sørg for at fjerne affald for at undgå overophedning.
  12. Batteriet må ikke brændes eller destrueres. Batterier indeholder farlige kemikalier og skal derfor indleveres i forretninger, som forhandler batterier.

## Forberedelse

1. Anvend altid kraftigt fodtøj og lange bukser, når

du anvender produktet.

2. Før maskinen tages i brug og efter stød, skal der kontrolleres for tegn på slid eller beskadigelse, og der foretages reparation efter behov.
3. Inspicer for brug det område, som skal trimmes. Fjern alle genstande som f.eks. sten, knust glas, søm, ståltråd osv., som evt. kan kastes rundt eller blive viklet ind i trimmerhovedet.
4. For brug skal området undersøges for dyreliv, især pindsvin.
5. Kontrollér om skærehovedet, spolen og spoledækslet er korrekt monteret.

## Brug

1. Du må kun bruge græstrimmeren i dagslys eller kraftigt elektrisk lys.
2. Undgå om muligt at bruge trimmeren i vådt græs.
3. Pas ekstra på, hvis græsset er vådt, da du kan miste fodfæste. Gå – løb aldrig.
4. På skråninger skal du være særlig forsigtig, så du ikke mister fodfæste. Brug fodtøj der ikke glider.
5. Du må ikke gå baglæns, når du bruger trimmeren, da du kan risikere at snuble.
6. Hold altid trimmerhovedet under hoftehøjde.
7. Trimmeren må aldrig bruges, hvis skærmene er beskadigede eller taget af.
8. Monter aldrig metalskæreelementer.
9. Hold altid hænder og fødder væk fra klippemidlerne, specielt når motoren tændes.
10. Læn dig ikke ind over trimmerskærmen - genstande kan evt. kastes rundt af trimmerlinen.
11. Hvis du rammer en genstand. Brug ikke trimmeren igen for du er sikker på, at den fungerer korrekt og sikkert.
12. Hvis trimmeren begynder at vibrere unormalt. Undersøg øjeblikkeligt årsagen. Voldsomme rystelser kan medføre personskade.

## Vedligeholdelse og opbevaring

1. Sørg for at alle møtrikker, bolte og skruer er spændt til, så trimmeren er i god og sikker stand.
2. Skift alle slidte eller beskadigede dele ud af sikkerhedshensyn.
3. Brug kun den type trimmerline der er angivet til dette produkt.
4. Brug udelukkende reservedele og tilbehør, der anbefales af Husqvarna UK Ltd..
5. Hold hænderne væk fra lineafskæreren på forkanten af beskyttelsesskærmen.
6. Rengør maskinen med en tør klud. Brug aldrig hårde genstande, som f. eks. metal, til rengøring.
7. Udfør regelmæssige eftersyn og vedligeholdelsesarbejde på trimmeren. Reparationer skal udføres af en autoriseret reparatør.

## Batterivedligeholdelse

1. Hvis batteriet i længere tid løber hurtigt ud efter en fuld 24-timers opladning, er det nødvendigt at skifte det ud.
2. Batteriet vil stadig være lidt opladet, men for at få mest mulig køretid ud af trimmeren skal den oplades i 24 timer før brug.
3. Permanent tilslutning til opladeren i et velventileret rum vil automatisk holde dit batteri helt opladet og klar til brug.
4. Du kan undgå at beskadige batteriet ved aldrig at opbevare det i afladet tilstand.
5. Henvend dig til dit nærmeste godkendte servicecenter angående et nyt batteri og sikker afhændelse af dit gamle batteri.

### 6. Batteri

12 Volt 7amp/t "High Power"  
Forseglet for livstid Vedligeholdelsesfri

### • VIGTIGT

Kassér gamle batterier på sikker vis. Batterier må ikke brændes eller på anden måde destrueres.

### Udskiftning af batteri

Hvis du får brug for at udskifte batteriet, bør du henvende dig til nærmeste godkendte servicecenter eller forhandler, som vil fjerne det gamle batteri og montere et originalt Flymo-batteri.

### Udtagning af batteriet

1. Fjern bolt og møtrik (som vist på billedet) og fjern batteridækslet.
2. Tag ledningerne af det gamle batteri.
3. Sæt det nye batteri i

### VIGTIGT

Den røde ledning skal altid

tilsluttes til den røde

tilslutningklemme (+) på batteriet.

Den anden ledning skal altid tilsluttes til den sorte tilslutningklemme (-) på batteriet.

4. Genmonter batteridækslet og fastgør det med bolt og møtrikken.

### Genopladning på arbejdsbænken

Vægoophængt kan også bruges oven på en bænk eller et bord til opladning af din trimmer.

### Vinteropbevaring

1. Oplad græstrimmeren i fulde 24 timer før den lægges til vinteropbevaring.
2. Hvis du ikke kan lade den ledningsfri trimmer hænge til permanent opladning, skal batteriet genoplades hver 3. til 4. måned i fulde 24 timer for at toppe batteriet op til opbevaring vinteren over.
3. Undgå længere tids opbevaring uden genopladning.
4. Opbevar græstrimmeren på et køligt og tørt sted.

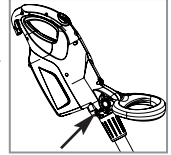

## Montering af vægarmaturet - Fremgangsmåde ved første opladning

### Montering af vægarmaturet (G)

- VIGTIGT! Sluk for opladeren ved vægkontakten, før du sætter græstrimmeren i eller tager den ud af vægarmaturet.

1. Det anbefales, at vægoophængt (G2) monteres på en glat, lodret indvendig væg, som er stærk nok til at holde vægten af produktet, i et velventileret område med en temperatur på mellem 5°C og 25°C.
2. Der er tre huller i vægarmaturet. Placér vægarmaturet så de to huller er overst. Se fig H.
3. Sørg for, at græstrimmeren, når den er hængt op, befinder sig mindst 10 cm over gulvet. Dette vil gøre det nemmere at hænge græstrimmeren op og vil også sikre, at vægarmaturet er tættere på en elektrisk stikkontakt, hvor opladeren kan tilsluttes.
4. Fastgør omhyggeligt vægarmaturet til væggen med de medfølgende propper og skruer.
5. Den ledningsfri trimmer kan nu sættes op på vægoophængt til opladning.

### Fremgangsmåde ved første opladning

- Batteriet skal oplades i 24 timer før brug.
- Oplad den ledningsfri trimmer straks efter brug i fulde 24 timer.
- Den ledningsfri trimmer kan efterlades tilsluttet til opladeren permanent med opladeren tændt uden fare for overopladning.
- Opladeren vil automatisk holde batteriet fuldt

opladet under opbevaring og vil sikre at den ledningsfri trimmer er klar til brug.

1. Brug kun opladeren indendørs.
2. Trimmeren og opladeren skal opbevares på et tørt sted, som er utilgængeligt for børn. Sørg for god ventilation under opladning.
3. Sørg for at trimmeren er placeret rigtigt i vægoophængt (G2) og berører opladerstikket (H1).
4. Tilslut opladeren (G1) til en passende stikkontakt og tænd for strømmen.
5. De røde lamper (F3, F4) lyser uafbrudt under opladningen.
- Den røde lampe på produktet (F3) er en strømforsyningsindikator. Den fortsætter med at lyse rødt, selv efter at batteriet er fuldt opladet.
6. Full opladning opnås på 24 timer, hvorefter lampen på opladeren (F4) skifter farve og lyser grønt. Under opladning vil opladeren blive varm. Dette er ganske normalt og betyder, at opladeren fungerer korrekt.

### Opladning af den ledningsfri trimmer

1. Oplad batteriet så snart den ledningsfri trimmers klippeevne bliver mindre effektiv og langsom.
2. Pas på ikke at køre den ledningsfri trimmer helt ud, så batteriet er helt fladt.
3. Følg samme fremgangsmåde som beskrevet i "Fremgangsmåde ved første opladning".
4. Hvis du følger disse instruktioner for opladning, skulle du være sikret max levetid for batteriet.

## Miljømæssige Oplysninger

- Miljøbevidsthed er en vigtig faktor ved bortskaftelse af produkter, der er slidt op.
- Kontakt om nødvendigt Deres lokale myndigheder for at få oplysninger om bortskaftelse.

### BATTERIBORTSKAFFELSE

- Batteriet skal fjernes fra produktet, før det bortskaftes (Se Batteriudskiftning-afsnittet)
- Batteriet skal bortskaftes på en miljøvenlig måde.
- Batteriet skal afleveres hos et godkendt servicecenter eller på Deres lokale genbrugsstation.
- Smid IKKE brugte batterier ud med husholdningsaffald
- Smid IKKE batterier i vand.
- Blybatterier kan være skadelige og bør bortskaftes ved hjælp af det godkendte

genbrugsmiddel i overensstemmelse med

europæisk lovgivning.

- Må IKKE antændes

Symbolet  på produktet eller emballagen angiver, at dette produkt ikke må behandles som almindeligt husholdningsaffald. Det skal i stedet indleveres på en genbrugsstation, hvor man tager sig af elektrisk og elektronisk udstyr. Når du bortskafter dette produkt korrekt, er du med til at forhindre den negative indvirkning, der ellers kan være på sundhed og miljø. Du kan få yderligere oplysninger om genbrug af dette produkt ved at kontakte de lokale myndigheder, dit retningsrådselskab eller den butik, hvor produktet er købt.

## Anbefalet eftersyn

- Deres produkt er specielt identificeret med en produktmærkeplade i sølv og sort.
- Vi anbefaler stærkt, at produktet efterses mindst én gang om året og oftere, hvis der er tale om erhvervsmæssig anvendelse.

## Garanti og garantipolice

Hvis en del inden for garantiperioden viser sig at være defekt som følge af en fejlproduktion, reparerer eller udskifter Husqvarna UK Ltd. gratis via en autoriseret servicereparatør fejlen, for så vidt:-

- a) Fejlen rapporteres direkte til det autoriserede servicecenter.
- b) Der kan fremvises en købsnota.
- c) Fejlen ikke skyldes misbrug, vanrøgt eller fejljustering fra brugerens side.
- d) Fejlen ikke er opstået som følge af slitage.
- e) Maskinen ikke er blevet efterset eller repareret, skilt ad eller pillet ved af andre personer end de af Husqvarna UK Ltd. autoriserede servicecentre.
- f) Maskinen ikke er blevet brugt til udlejning.
- g) Maskinen ikke er blevet anvendt til kommercielle formål.

\* Denne garanti udgør en tilføjelse til og mindsker på ingen måde kundens lovbestemte rettigheder. Sammenbrud på grund af det følgende er ikke dækket, og derfor er det vigtigt, at du læser instruktionerne i brugerhåndbogen og forstår,

hvoran maskinen skal anvendes og håndteres:  
**Fejl der ikke er dækket af garantien**

- \* Svigt som resultat af ikke at have rapporteret en tidligere fejl.
- \* Svigt som følge af eller lignende slag.
- \* Sammenbrud som resultat af, at produktet ikke bruges i overensstemmelse med instruktionerne og anbefalingerne i brugerhåndbogen.
- \* Maskiner brugt til udlejning er ikke dækket af denne garanti
- \* De følgende ting er dele, der blive slidt, og deres levetid afhænger af jævnlig vedligeholdelse og er derfor ikke almindeligvis dækket af en gyldig garanti: Nylontråd, spole og line
- \* **Forsigtig!**

Husqvarna UK Ltd. kan under garantien ikke påtage sig ansvaret for fejl, der helt eller delvist, direkte eller indirekte skyldes monteringen af reservedele eller ekstradele, der ikke er fremstillet eller godkendt af Husqvarna UK Ltd., eller at maskinen er blevet modificeret på nogen måde.

## EC OVERENSSTEMMELSESERKLÆRING

Husqvarna UK Ltd., Aycliffe Industrial Park  
Newton Aycliffe, Co. Durham, DL5 6UP, England

Vi erklærer herved under eneansvar, at produktet/produkterne:

Kategori..... Batteridrevet græstrimmer  
Type ..... CCT250  
Identifikation af serie..... Se Produktmærkat  
Fremstillingsår..... Se Produktmærkat

Holder overensstemmelse med de væsentlige krav og bestemmelser i følgende EU-direktiver:  
98/37/EEC (til og med 31.12.09), 2006/42/EC (fra og med 01.01.10), 2004/108/EC, 2000/14/EC  
på grundlag af følgende anvendte EU-harmoniserede standarder:  
EN60335-1, EN60335-2-91, EN786, EN60335-2-29, EN50366, EN55014-1, EN55014-2, EN61000-3-2, EN61000-3-3

Det maksimale A-vægtede lydtrykniveau,  $L_{pA}$ , for brugeren, der er registreret på et udsnit af ovennævnte produkt(er), svarer til det niveau, der står opgivet i skemaet.

Den maksimale vægtede hånd/arm-vibration, målt iht. EN ISO 5349 på et udsnit af ovennævnte produkt(er), svarer til den værdi, der står opgivet i skemaet.

2000/14/EF: De målte  $L_{WA}$ -værdier for målt og garanteret støjniveau er de opgivne tal i skemaet.

Procedure for overensstemmelsesvurdering..... Annex VI  
Bemyndiget organ..... Intertek, Cleeve Road  
Leatherhead, Surrey  
KT22 7SB, England

Newton Aycliffe 25/02/2008  
M.Bowden  
Forsknings- & udviklingsdirektør  
Husqvarna UK Ltd.



Type	CCT250
Klippebredde (cm)	25
Klippeenhedens rotationshastighed (rpm)	8,000
Målt støjniveau $L_{WA}$ (dB(A))	84
Garanteret støjniveau $L_{WA}$ (dB(A))	92
Niveau (dB(A))	81
Værdi ( $m/s^2$ )	1.94
Vægt(Kg)	5.3

# Precauciones de seguridad



¡Si no usa el aparato correctamente podría ser peligroso! Su aparato podría causar lesiones serias al operario y a los demás. Deberá seguir con cuidado las instrucciones de aviso y seguridad para asegurar una seguridad razonable y la eficiencia de funcionamiento de su aparato. El operario es responsable de seguir las instrucciones de aviso y de seguridad en este manual y en el aparato.

## Explicación de los símbolos en su aparato



Atención



Lea las instrucciones del usuario con atención para asegurarse de que comprende todos los controles y para qué sirven



Mantenga a los curiosos alejados. No opere la máquina mientras haya alguien, especialmente niños o animales, cerca de la zona



Se recomienda utilizar gafas como protección de los ojos contra los objetos lanzados por las piezas cortantes.



No opere cuando llueva ni deje los aparatos en el exterior cuando esté lloviendo

**Advertencia:** El cordón cortante continúa girando después de apagar la máquina.

## General

1. No se tiene previsto que este producto lo utilicen personas (incluye niños) con capacidades físicas, sensoriales o mentales reducidas, o con falta de experiencia y conocimiento, a no ser que una persona responsable de su seguridad les ofrezca supervisión o instrucción. Se deberá supervisar a los niños para asegurar que no juegan con el producto. Las regulaciones locales podrían restringir la edad del operario.
2. Utilice el Cortabordes solo tal y como se describen en estas instrucciones.
3. No haga uso de la cortadora cuando se encuentre cansado, enfermo o bajo los efectos de alcohol, drogas o medicinas.
4. El operario o usuario es responsable de accidentes o riesgos que ocurran a otras personas o su propiedad.

## Batería

- Los Productos sin Cordón Impulsados por Batería requieren un cuidado especial.**
1. **EVITE LA PUESTA EN MARCHA ACCIDENTAL. MANTENGASUS MANOS Y SUS DEDOS FUERA DE LA PALANCA DE ENCENDIDO MIENTRAS TRANSPORTA LA CORTADORA.**
  2. Siempre cargar el producto bajo cubierto y guardar en un lugar seco y fresco - fuera del alcance de niños.
  3. Use únicamente el cargador proporcionado con su unidad. El uso de cualquier otro cargador puede dañar la batería y la cortadora de forma permanente.
  4. Use el cargador solamente con tomas eléctricas domésticas estándares.
  5. No haga mal uso del cargador o del cordón del cargador.
  6. No use el cargador en el caso de que el cargador o el cordón del cargador estén averiados.
  7. Use el cargador sólo dentro de la casa.
  8. No use el cargador al aire libre.
  9. Almacene y cargue esta unidad en un lugar fresco, seco y bien ventilado y fuera del alcance de los niños.
  10. No cargue la batería o use la unidad en un ambiente explosivo o corrosivo. Evite zonas en donde haya presentes gases o líquidos inflamables a fin de evitar un incendio o una explosión.
  11. No intente reparar la unidad incluyendo la batería. Los únicos elementos adecuados para ser tratados por el usuario son el reemplazo de la línea de nilón y la limpieza de la unidad.
  12. No inserte ningún objeto en el área del motor. Mantenga libre de residuos para evitar el recalentamiento.
  13. No incinere o rompa la batería. Las baterías contienen sustancias peligrosas. Deshágase de ellas de manera apropiada.

## Preparación

1. Cuando utilice la máquina lleve siempre pantalones largos y calzado fuerte.

2. Antes de usar la máquina y después de golpearla accidentalmente, comprobar si hay señal de desgaste o de daño y reparar si fuera necesario.
3. Antes de utilizarla, inspeccione la zona que vaya a cortar. Retire objetos tales como piedras, vidrios, clavos, cables, cuerdas etc., ya que pueden saltar o enredarse en el cabezal del cortabordes.
4. Antes de usar, revise el área por si se encuentran animales, especialmente erizos.
5. Compruebe que el cabezal cortante, el conjunto rotor y la tapa están colocados correctamente.

## Uso

1. Usar el trimer solamente en luz diurna o en buena luz artificial.
2. Evite usar el trimer en pasto húmedo en lo posible.
3. Tener cuidado en césped húmedo, se puede resbalar. Siempre ande, nunca corra.
4. En inclinaciones, tener mayor cuidado con los pies y llevar calzado antideslizante.
5. No caminar hacia atrás mientras usa el trimer, se puede dar un traspie.
6. Mantenga el cabezal cortante por debajo del nivel de la cintura.
7. Nunca usar el trimer con las guardas dañadas o sin las guardas puestas.
8. No instale nunca elementos de corte metálicos.
9. Mantener las manos y los pies alejados del medio de corte en todo momento y especialmente al poner en marcha el motor.
10. No se incline sobre el protector del cortabordes - pueden saltar arbotones despedidos por la línea cortadora.
11. Si pega contra un obstáculo. No usar el trimer hasta que Ud. esté seguro que el trimer está en buenas condiciones de trabajo;
12. Si el trimer empieza a vibrar anormalmente. Examinar inmediatamente. Una vibración excesiva podría causar lesiones.

## Mantenimiento y almacenaje

1. Mantener todos los pernos, tornillos, y tuercas apretados para asegurar que el trimer esté en buenas condiciones de trabajo.
2. Cambiar las partes gastadas o dañadas para mayor seguridad.
3. Sólo usar el sedal de nilón de recambio especificado para este producto.
4. Utilice solamente piezas de repuesto y accesorios recomendados por Husqvarna UK Ltd..
5. Mantenga los dedos y las manos apartados de la cortadora de línea en el borde delantero de la defensa.
6. Limpie la unidad con un paño seco. Nunca use objetos metálicos para limpiar la unidad.
7. Inspeccione y mantenga la recortadora regularmente. Las reparaciones deberán ser realizadas por un centro de reparación autorizado.

## Cuidado de la batería

1. Si después de un tiempo la batería se agota rápidamente luego de un período de carga de 24 horas, significa que se necesita una batería de recambio.
2. Siempre queda carga presente en la batería pero para asegurar un funcionamiento máximo, recargar su trimer por 24 horas antes de utilizar.
3. La conexión permanente al cargador en una área bien ventilada mantendrá su trimer bien cargado y listo para su utilización.
4. Para prevenir el daño permanente a la batería, nunca guardar en condición descargada.
5. Póngase en contacto con su centro de servicio local/representante/distribuidor para obtener una batería de recambio y para deshacerse de forma apropiada de su vieja batería.
6. **Batería**  
12 voltios 7 Amp/Hora "Alta potencia"  
Hermética No necesita mantenimiento
- **¡IMPORTANTE**  
**DESHAGGA DE SUS VIEJAS BATERIAS DE FORMA APROPIADA NO LAS ROMPA, QUEME O INCINERE.**

### Recambio de la batería

Si su batería necesita ser reemplazada, póngase en contacto con su centro de servicio local aprobado o representante, quién retirará su vieja batería e instalará una legítima batería Flymo de recambio.

### Para retirar la pila

1. Quitar la tuerca y el perno (como aparece en la imagen) y quitar la tapa de la pila.
2. Quitar los cables de la pila vieja.
3. Poner la pila nueva

### ¡IMPORTANTE

- El cable rojo se debe conectar siempre a la borna roja (+) en la pila. El otro cable se debe conectar siempre a la borna negra (-) en la pila.**
4. Poner de nuevo la tapa de la pila y cerrar con la tuerca y el perno.

### Recarga sobre mesa

La escuadra para la pared también se puede usar como "banco de trabajo" para cargar el trimer sin cordón.

### Almacenamiento durante el invierno

1. Cargue totalmente durante 24 horas para almacenar durante el invierno.
2. Si no puede dejar el trimer sin condón en carga permanente, recargar la batería cada 3 ó 4 meses por un período de carga de 24 horas para mantener la batería bien cargada durante el almacenamiento en invierno.
3. Evite el almacenamiento prolongado sin recargar la batería.
4. Almacene en un lugar fresco y seco.

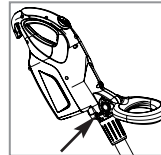

## Instalación del apoyo empotrado - Procedimiento inicial de carga

### Instalación del apoyo empotrado (G)

- **¡IMPORTANTE!** Apague el cargador en la toma de la pared antes de conectar o desconectar la cortadora del apoyo empotrado.
1. Se recomienda que la escuadra para la pared (G2) quede montada en una pared interna vertical que sea lo suficiente maciza para soportar el peso del producto, en un área bien ventilada entre 5 a 25°C.
  2. Hay 3 agujeros en el apoyo empotrado. Ubique el apoyo empotrado con los dos agujeros en la parte superior. Véase la figura H.
  3. Asegúrese de que cuando se acopla la cortadora al apoyo la parte inferior de la misma esté a no más de 100 mm del suelo, véase la figura, esto facilitará colgar la cortadora y además asegurará que el apoyo empotrado esté al alcance de una toma eléctrica para permitir que el cargador sea enchufado.
  4. Fije el apoyo empotrado de forma segura a la pared con los tornillos y tarugos proporcionados.
  5. El trimer sin cordón se puede entonces colgar de la escuadra para su carga.

### Procedimiento inicial de carga

- Se debe cargar la batería por 24 horas antes de utilizar
- Cargar su trimer tan pronto termine de utilizarlo por un total de 24 horas
- Se puede dejar el trimer conectado al cargador permanentemente, con el cargador conectado, sin temor de sobrecargarlo.
- El cargador mantiene la batería cargada automáticamente durante el almacenamiento y

asegura que el trimer esté lista para el uso.

1. Use el cargador únicamente en el interior de la casa.
2. Asegúrese de que el cargador no esté expuesto a la humedad. Mantenga el cargador y la trimer secos en todo momento. Mantenga el cargador bien ventilado mientras carga.
3. Asegurarse de que el trimer está bien puesto en la escuadra en la pared (G2) y en el conector de carga (H1).
4. Enchufe el cargador (G1) en una adecuada toma eléctrica de pared doméstica.
5. Las luces indicadoras rojas (F3, F4) permanecen iluminadas continuamente mientras se carga la pila
- **La luz indicadora roja en el aparato (F3) es un indicador de potencia y se mantiene iluminado en rojo incluso cuando la pila esté totalmente cargada**
6. La pila tarda 24 horas encargarse totalmente, y entonces la luz indicadora en el cargador (F4) se pone verde. Durante la carga el cargador se calienta. Esto es normal y significa que el cargador está funcionando correctamente.

### La carga de su Trimer sin Cordón

1. Cargar la batería tan pronto la potencia de su trimer sin cordón empiece a bajar y a funcionar despacio.
2. Evitar utilizar el trimer hasta que quede en condición de descarga "total", por ej., evitar descargar la batería por completo.
3. Siga el procedimiento descrito en el Procedimiento inicial de carga.
4. Si se carga la batería de acuerdo a estas instrucciones se asegurará una máxima vida de la batería.

## Información Ecológica

- Deberá eliminar el producto al "final de su vida útil" de forma responsable con el medio ambiente.
- Si fuera necesario, consulte con la autoridad local para obtener información acerca de la mejor forma de desechar el producto.

### ELIMINACIÓN DE LA BATERÍA

- La pila se debe quitar del artículo antes de tirarla (Ver la Sección sobre Recambio de la Pila)
- La pila se debe tirar en un lugar destinado al efecto.
- La batería deberá llevarse a un Centro de Servicio Autorizado o a la estación de reciclado local.
- **NO elimine la batería usada con el desperdicio doméstico.**
- **No deseches la batería en el agua.**
- Las baterías de plomo/ácido pueden ser perjudiciales y deberán eliminarse a través de un servicio de reciclado

reconocido según la Normativa Europea.

- **NO los incinere**

El símbolo  en el producto o en su envase indica que no se puede tratar este producto como desperdicio doméstico. Deberá por lo tanto depositarse en el punto de recogida aplicable para el reciclado de equipos eléctricos y electrónicos. Asegúrese de eliminar este producto correctamente, ayudará así a evitar consecuencias potenciales negativas para el medio ambiente y la salud humana, que podrían de lo contrario ocurrir con el manejo inapropiado de los residuos de este producto. Para obtener información más detallada sobre el reciclado de este producto, contacte con la oficina municipal local, con el servicio de eliminación de desperdicios domésticos o con la tienda donde compró el producto.



## Recomendaciones de Servicio

- Su producto está identificado como único por una etiqueta de régimen del producto en color plata y negro.
- Recomendamos encarecidamente servir su máquina por lo menos cada doce meses, más a menudo en una aplicación profesional.

## Garantía y Póliza de Garantía

### Garantía y Póliza de Garantía

Si se encuentra alguna pieza defectuosa debido a una fabricación incorrecta dentro del período de garantía, Husqvarna UK Ltd., a través de sus Reparadores de Servicio Autorizados, efectuarán la reparación o la sustitución gratuitamente para el cliente, con tal de que:

- a) Se informe el fallo directamente al Reparador Autorizado.
- b) Se provea prueba de compra.
- c) El fallo no es el resultado de maltrato, descuido o mal ajuste por el usuario.
- d) El fallo no haya ocurrido por uso y desgaste normal.
- e) La máquina no haya tenido reparaciones o servicio, desmantelaje o interferencia por personas sin la autorización de Husqvarna UK Ltd..
- f) La máquina no haya tenido uso de alquiler.
- g) La máquina es la propiedad del comprador original.
- h) La máquina no haya tenido uso comercial.

\* Esta garantía es adicional a, y de ninguna manera disminuye, los derechos legales del cliente.

Los fallos debidos a lo siguiente no están cubiertos por la garantía, por lo que es importante leer las instrucciones contenidas en el Manual del Operario y

comprender cómo operar y mantener la máquina:

### Fallos no cubiertas por la garantía

- \* Fallos que resulten de no haber informado un fallo inicial.
- \* Fallos que resulten de impactos repentinos.
- \* Los fallos debidos a no haber utilizado el aparato según las instrucciones y recomendaciones contenidas en el manual del operario.
- \* Máquinas que se usen para alquiler no están cubiertas por esta garantía.
- \* Los siguientes elementos listados se consideran piezas de desgaste y su duración depende de su mantenimiento regular y no están, por lo tanto, sujetos normalmente a una reclamación de garantía válida: Cordón de nilón, carrete y línea
- \* **Atención!**  
Husqvarna UK Ltd. no acepta responsabilidad bajo la garantía por defectos causados total o parcial, directa o indirectamente por el montaje de repuestos o partes adicionales que no sean de manufactura aprobada por Husqvarna UK Ltd., o si la máquina ha sido modificada en cualquier forma.

## EC DECLARACIÓN DE CONFORMIDAD

Husqvarna UK Ltd., Aycliffe Industrial Park  
Newton Aycliffe, Co. Durham, DL5 6UP, England

Declaramos bajo nuestra exclusiva responsabilidad que el producto(s):

Categoría..... Cortadora de césped de batería  
Tipo ..... CCT250  
Identificación de la serie..... Ver Etiqueta de Identificación Del  
Año de Construcción..... Ver Etiqueta de Identificación Del

Tiene conformidad con los requisitos esenciales y disposiciones de las siguientes Directivas de la CE:

98/37/EEC (hasta 31.12.09), 2006/42/EC (desde 01.01.10), 2004/108/EC, 2000/14/EC

Basadas en las siguientes normativas armonizadas de la UE aplicadas:

EN60335-1, EN60335-2-91, EN786, EN60335-2-29, EN50366, EN55014-1, EN55014-2, EN61000-3-2, EN61000-3-3

El nivel de presión  $L_{pA}$  de ruido ponderado A máximo en la posición del operario, registrado en una muestra del producto(s) anterior, corresponde al Nivel dado en la tabla.

El valor máximo ponderado de vibración de la mano/brazo medido según la norma EN ISO 5349 en una mezcla del producto(s) anterior, corresponde al Valor dado en la tabla.

2000/14/CE: Los valores  $L_{WA}$  de potencia de ruido medido y potencia de ruido garantizado tienen conformidad con las cifras tabuladas.

Procedimiento de evaluación de conformidad..... Annex VI  
Organismo notificado..... Intertek, Cleeve Road  
Leatherhead, Surrey  
KT22 7SB, England

Newton Aycliffe 25/02/2008  
M.Bowden  
Director de Investigación y Desarrollo  
Husqvarna UK Ltd.



Tipo	CCT250
Anchura de corte (cm)	25
Velocidad de rotación del dispositivo de corte (rpm)	8,000
Potencia sonora medida $L_{WA}$ (dB(A))	84
Potencia sonora garantizada $L_{WA}$ (dB(A))	92
Nivel (dB(A))	81
Valor ( $m/s^2$ )	1.94
Peso (Kg)	5.3

## Precauções de segurança



Se não for utilizada com cuidado esta máquina pode ser perigosa e causar lesões graves ao operador ou a terceiros pelo que os avisos e instruções de segurança deverão ser seguidos rigorosamente. Só assim assegurará condições razoáveis de segurança e eficiência no uso deste aparador de relva. O operador é responsável pela observância dos avisos e instruções contidos neste manual e na própria máquina.

### Explicação dos Símbolos do Seu Produto



Cuidado



Leia as instruções do utilizador cuidadosamente para ter a certeza de que compreende todos os controlos e a sua função



Mantenha as pessoas presentes afastadas da área. Não use a máquina enquanto estiverem pessoas presentes na área, principalmente crianças, ou animais



Recomenda-se a utilização de protecção para os olhos, para se proteger contra objectos projectados pelas peças de corte.



Não use a máquina à chuva, nem a deixe ao ar livre quando estiver a chover.

**Aviso:** A linha de corte continua a rodar depois de se ter desligado a máquina.

### Em geral

- Este produto não pode ser utilizado por pessoas (incluindo crianças) com deficiências físicas, sensoriais ou mentais, ou ainda com falta de experiência e conhecimentos, a menos que sejam supervisionadas ou recebam instrução relativamente à utilização do produto por uma pessoa responsável pela respectiva segurança. As crianças devem estar sob vigilância com o intuito de se garantir que as mesmas não façam do produto um brinquedo. Os regulamentos locais poderão impor restrições à idade do operador.
- Utilize o aparador apenas da maneira descrita nestas instruções e para as funções nelas especificadas.
- Nunca utilize o aparador de relva se estiver cansado, doente ou sob o efeito de álcool, drogas ou medicamentos.
- O operador ou utente é responsável por acidentes que ocorram a outras pessoas na sua propriedade.

### Bateria

**Os Produtos Sem Fios Alimentados a Bateria necessitam de cuidado especial.**

- EVITE LIGAR A MÁQUINA ACIDENTALMENTE. MANTENHA AS MÃOS E DEDOS AFASTADOS DA ALAVANCA DO INTERRUPTOR ENQUANTO TRANSPORTAR A CORTADORA.**
- Carregue sempre o seu produto dentro de casa e guarde-o num local seco e frio - fora do alcance das crianças.
- Utilize apenas o carregador fornecido com o seu aparelho. A utilização de outros carregadores poderá danificar permanentemente a bateria e a cortadora.
- Utilize o carregador ligando-o apenas a tomadas de corrente domésticas.
- Tenha o devido cuidado com o carregador e o fio do mesmo.
- Não utilize o carregador se este ou o fio estiverem danificados.
- Utilize o carregador somente dentro de casa.
- Não utilize o carregador fora de casa.
- Guarde e carregue esta unidade num local fresco, seco e bem ventilado e fora do alcance das crianças.
- Não carregue a bateria nem utilize o aparelho num meio explosivo ou corrosivo. Evite áreas onde existam líquidos ou gases inflamáveis para evitar dar origem a um incêndio ou explosão.
- Não tente reparar o aparelho, incluindo a bateria. A substituição do fio de nylon e a limpeza do aparelho constituem o único tipo de manutenção a ser efectuada pelo utilizador.
- Não introduza qualquer objecto na área do motor. Mantenha-o livre de detritos para evitar sobreaquecimento.
- Não incinere nem mutila a bateria. As baterias contêm químicos perigosos. Descarte correctamente.

### Preparação

- Quando utilizar o seu produto use sempre calçado

- resistente e calças compridas.
- Antes de utilizar a máquina, e após qualquer choque, verifique se há sinais de desgaste ou danos e repare-os se for necessário.
- Inspeccione a área que vai ser cortada antes de utilizar o aparador. Retire todos os objectos tais como pedras, vidros partidos, pregos, arames, fios, etc., que podem ser projectados ou ficar emaranhados na cabeça do aparador.
- Antes de utilizar, verifique se existem animais selvagens na área, sobretudo ouriços-cacheiros.
- Verifique se a cabeça de corte, carroto e cobertura estão correctamente instalados.

### Utilização

- Utilize o aparador apenas durante o dia ou com boa luz artificial.
- Evite operar o aparador na relva molhada, onde possível.
- Em relva molhada tenha cuidado para não se descalçar. Ande sempre com um passo moderado. Não corra nunca.
- Em encostas tenha especial cuidado com o calçado, use calçado que não escorregue.
- Não caminhe para trás ao aparar, pode tropeçar.
- Mantenha a cabeça de corte abaixo do nível da cintura.
- Nunca opere o aparador com as protecções danificadas ou sem as protecções colocadas.
- Nunca instale elementos de corte de metal.
- Mantenha as mãos e os pés sempre afastados dos dispositivos de corte, especialmente quando ligar o motor.
- Nunca se incline sobre a protecção do aparador de relva - podem ser projectados objectos pela linha de corte.
- Se embater num objecto. Não use o aparador até ter a certeza de que todo ele está numa condição de funcionamento segura;
- Se o aparador começar a vibrar anormalmente. Verifique imediatamente. Uma vibração excessiva pode provocar ferimentos.

### Guardar e Manter

- Mantenha todas as porcas e parafusos apertados para ter a certeza de que o aparador está numa condição de funcionamento segura.
- Por razões de segurança substitua as peças gastas ou danificadas.
- Utilize apenas o fio de corte especificado para este produto.
- Use apenas peças de substituição e acessórios recomendados pela Husqvarna UK Ltd..
- Mantenha os seus dedos e mãos afastados do cortador de linha na extremidade dianteira do resguardo.
- Limpe o aparelho com um pano seco. Nunca utilize objectos metálicos para limpar a unidade.
- Faça a inspeção e manutenção do aparador de relva com regularidade. Todas as reparações devem ser efectuadas por um técnico autorizado.

## Manutenção da Bateria

1. Se, ao fim de algum tempo, a bateria começar a esgotar-se rapidamente, depois de um período de carga total de 24 horas, isto significa que necessita de ser substituída.
  2. Haverá alguma carga presente na bateria, mas para assegurar máximo tempo de funcionamento, carregue o seu aparador durante 24 horas antes de o utilizar.
  3. A ligação permanente do carregador, numa área bem ventilada, manterá automaticamente a sua bateria totalmente carregada pronta para utilizar.
  4. Para evitar danificar permanentemente a bateria, nunca a guarde numa condição descarregada.
  5. Contacte o seu centro de assistência técnica/revendedor/ distribuidor autorizado para obter uma bateria de substituição e para descartar a sua bateria velha com segurança.
  6. **Bateria**  
12 Volt 7 Amp/Hora "High Power" (Alta Potência)  
Totalmente Selada Não necessita de manutenção
- **IMPORTANTE DESCARTE CORRECTAMENTE AS SUAS BATERIAS VELHAS NÃO AS CORTE, ABRA, QUEIME OU INCINERE.**

### Substituição da Bateria

Se a sua bateria precisar de ser substituída, contacte o seu centro de assistência técnica ou revendedor autorizado Flymo, que retirará a sua antiga bateria e instalará uma bateria Flymo de origem em sua substituição.

### Para retirar a Bateria

1. Retire o parafuso e a porca (conforme ilustrado) e remova a tampa da bateria.
2. Desaperte os cabos da bateria antiga.
3. Instale a bateria de substituição

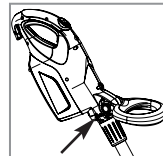

**IMPORTANTE**  
O cabo vermelho deve ser ligado sempre ao terminal vermelho (+) da bateria. O outro cabo deve ser ligado sempre ao terminal preto (-) da bateria.

4. Coloque novamente a tampa da bateria e fixe com o parafuso e a porca.

### Recarga em Bancada

O suporte de parede também pode ser utilizado como um suporte de "bancada" para carregar o seu aparador sem fios.

### Armazenagem durante o Inverno

1. Recarregue durante 24 horas ao armazenar antes do Inverno.
2. Se não puder deixar o seu aparador sem fios em carga permanente, carregue a bateria todos os 3 ou 4 meses durante um período de carga de 24 horas para atestar a carga da bateria durante o armazenamento no Inverno.
3. Evite o armazenamento durante períodos prolongados, sem recarregar.
4. Conserve num local fresco e seco.

## Montagem do suporte de parede - Procedimento Inicial de Carga

### Montagem do suporte de parede (G)

- **IMPORTANTE!** Desligue o carregador da tomada da parede antes de ligar ou desligar a cortadora do suporte de parede.

1. Recomenda-se que o suporte de parede (G2) seja montado numa parede interna, vertical, lisa e suficientemente forte para aguentar com o peso do produto, numa área bem ventilada a uma temperatura compreendida entre os 5° C e os 25° C.
2. Existem três orifícios no suporte de parede. Posicione o suporte com os dois orifícios do topo. Veja a Fig. H.
3. Certifique-se de que quando a cortadora está colocada no suporte, o fundo da cortadora fica a 10 cm do solo, isto facilitará o pendurar da cortadora e garantirá também a proximidade do suporte de parede de uma tomada de corrente, para permitir a ligação do carregador à mesma.
4. Fixe o suporte de parede com segurança à parede, com as buchas e parafusos fornecidos.
5. O seu aparador sem fios pode agora ser colocado no suporte de parede para carregar.

### Procedimento Inicial de Carga

- A bateria deve ser carregada durante 24 horas antes de ser utilizada.
- Carregue imediatamente o seu aparador sem fios após cada utilização durante um período total de 24 horas.
- O aparador sem fios pode ser deixado ligado permanentemente no carregador, com o carregador ligado, sem perigo de sobrecarregar.
- O carregador manterá automaticamente a bateria atestada com carga durante o armazenamento e

assegura que o aparador sem fios está pronto para ser utilizado.

1. O carregador só deve ser utilizado dentro de casa.
  2. Não permita que o carregador seja exposto a humidade. Mantenha o carregador e o aparador sempre secos. Mantenha o carregador bem ventilado durante a operação de carga.
  3. Certifique-se de que o aparador está posicionado correctamente no suporte de parede (G2) e no conector de carga (H1).
  4. Ligue o carregador (G1) a uma tomada de corrente doméstica adequada e ligue o aparelho.
  5. As luzes indicadoras vermelhas (F3, F4) acendem continuamente durante o carregamento
- A lâmpada indicadora vermelha no aparelho (F3) é um indicador de alimentação e continua permanentemente acesa mesmo quando a bateria se encontra totalmente carregada.
6. A plena carga é atingida ao fim de 24 horas depois de a lâmpada indicadora no carregador (F4) ficar verde. Durante a carga o carregador fica quente. Isto é normal e significa que o carregador está a funcionar correctamente.

### Carregar o seu aparador sem fios

1. Carregue a bateria logo que a potência de corte do seu aparador sem fios começa a enfraquecer ou a perder eficiência.
2. Evite que o aparador funcione até descarga "intensa", isto é, evite que a bateria descarregue completamente.
3. Siga o procedimento descrito em "Procedimento Inicial de Carga".
4. Se carregar a bateria de acordo com estas instruções, conseguirá obter a máxima vida útil da mesma.

## Informação Ambiental

- Ao eliminar o produto no fim da sua vida útil é necessário estar alerta para as questões ambientais.
- Se necessário, contacte as autoridades locais para obter informações relativas à eliminação.

### ELIMINAÇÃO DAS BATERIAS

- A bateria deve ser retirada do equipamento antes da eliminação (consultar a secção Substituição da bateria)
- A bateria deve ser eliminada em segurança.
- A bateria deve ser enviada para um Centro de Assistência Aprovado ou para a sua estação de reciclagem local.
- **NÃO** descartar a bateria usada juntamente: doméstico.
- **NÃO** descartar a bateria atirando-a para cursos de água.
- As baterias de ácido e chumbo podem ser perigosas e devem ser eliminadas em instalações de reciclagem

autorizadas, de acordo com as Normas Europeias.

- **NÃO** incinerar

O símbolo  existente no produto ou na respectiva embalagem indica que o produto não pode ser tratado como lixo doméstico. Por conseguinte, deverá ser depositado no ponto de recolha aplicável para efeitos de reciclagem de equipamento eléctrico e electrónico. Ao assegurar-se de que a deposição deste produto é efectuada da forma correcta, estará a contribuir para evitar consequências potencialmente negativas para o ambiente e a saúde humana, que, de outro modo, poderiam ser causadas pelo manuseamento inadequado deste produto. Para mais informações sobre a reciclagem deste produto, contacte o gabinete municipal da sua localidade, o serviço de recolha de lixos domésticos ou a loja onde adquiriu o produto.

## Recomendações de Serviço

- O seu produto está identificado de forma única por uma etiqueta prateada e preta com as especificações do produto.
- Recomendamos vivamente que providencie a manutenção do seu produto pelo menos uma vez por ano, ou com mais frequência no caso de o utilizar numa aplicação profissional.

## Garantia & Condições de Garantia

No caso de verificar que uma peça está defeituosa por defeito de fabrico durante o período de garantia, a Husqvarna UK Ltd. efectuará a sua reparação ou substituição através dos seus Representantes de Assistência Técnica Autorizados, sem quaisquer encargos para o cliente, desde que:-

- a) O Centro de Serviços Autorizado seja informado directamente.
  - b) Seja apresentada prova de compra.
  - c) A avaria não seja devido a uso impróprio, negligência ou tentativa de reparação pelo utente.
  - d) A avaria não tenha ocorrido durante a utilização normal.
  - e) A máquina não tenha sido reparada, desmontada ou forçada por uma pessoa não autorizada pela Husqvarna UK Ltd..
  - f) A máquina não tenha sido alugada.
  - g) A máquina pertença à pessoa que a comprou.
  - h) A máquina não tenha sido usada para comércio.
- \* Esta garantia é adicional e não diminui os direitos estatutários do cliente.

As seguintes avarias não estão cobertas e portanto é importante ler as instruções do Manual do Operador e

compreender como usar e manter a sua máquina:

### Avarias que a garantia não cobre

- \* Avarias resultantes da não comunicação de uma avaria prévia.
- \* Avarias resultantes de um embate brusco.
- \* Falhas resultantes de utilização do produto sem ser em conformidade com as instruções e recomendações do manual do operador.
- \* Máquinas para alugar não estão cobertas por esta garantia.
- \* Os itens listados a seguir são considerados peças sujeitas a desgaste e a sua vida útil depende de manutenção periódica. Portanto, a sua reivindicação ao abrigo da garantia não é válida: Linha de Nylon
- \* **Cuidado!**

A Husqvarna UK Ltd. não toma responsabilidade nem por avarias causadas totalmente ou em parte, directa ou indirectamente pela reparação ou substituição de peças ou peças adicionais que não são manufacturadas ou aprovadas pela Husqvarna UK Ltd., nem quando a máquina foi modificada.

## EC DECLARAÇÃO DE CONFORMIDADE

Husqvarna UK Ltd., Aycliffe Industrial Park  
Newton Aycliffe, Co. Durham, DL5 6UP, England

Declaramos sob a nossa exclusiva responsabilidade que o(s) equipamento(s);

Categoria..... Máquina de Cortar Relva (*Trimmer*) a Bateria  
Tipo ..... CCT250  
Identificação da série..... Consulte a Etiqueta de Especificações do  
Ano de fabrico..... Consulte a Etiqueta de Especificações do

Está(ão) em conformidade com os requisitos e disposições essenciais das seguintes Directivas da CE:

98/37/EC (até 31.12.09), 2006/42/EC (de 01.01.10), 2004/108/EC, 2000/14/EC

baseado nas seguintes normas harmonizadas das EU aplicadas:

EN60335-1, EN60335-2-91, EN786, EN60335-2-29, EN50366, EN55014-1, EN55014-2, EN61000-3-2, EN61000-3-3

O nível de pressão sonora máxima ponderada  $L_{pA}$  na posição do operador, registada numa amostra do(s) equipamento(s) supracitado(s) corresponde ao nível indicado na tabela.

O valor máximo ponderado de vibração mão / braço avaliado em conformidade com a EN ISO 5349 numa amostra do(s) equipamento(s) supracitado(s) corresponde ao valor indicado na tabela.

2000/14/EC: Os valores do nível sonoro ponderado  $L_{WA}$  e da potência sonora garantida  $L_{WA}$  estão em conformidade com os valores indicados nas tabelas.

Procedimento de avaliação da conformidade..... Annex VI

Organismo Notificado..... Intertek, Cleeve Road  
Leatherhead, Surrey  
KT22 7SB, England

Newton Aycliffe 25/02/2008  
M.Bowden  
Director de Investigação e Desenvolvimento  
Husqvarna UK Ltd.



Tipo	CCT250
Largura de Corate (cm)	25
Velocidade de Rotação do Dispositivo de Corte (rpm)	8,000
Potência Sonora medida $L_{WA}$ (dB(A))	84
Potência sonora garantida $L_{WA}$ (dB(A))	92
Nível (dB(A))	81
Valor ( $m/s^2$ )	1.94
Peso (Kg)	5.3

## Precauzioni per la Sicurezza



Se non usato correttamente il prodotto potrebbe essere pericoloso! Il prodotto potrebbe causare seri infortuni all'operatore ed agli altri, le avvertenze e le istruzioni di sicurezza devono essere osservate per garantire ragionevole sicurezza ed efficienza nell'uso del prodotto. L'operatore è responsabile per l'osservanza delle avvertenze e delle istruzioni di sicurezza descritte nel presente manuale e sul prodotto stesso.

### Spiegazione dei simboli affissi sul prodotto



Avvertimento



Leggere attentamente le istruzioni per l'utilizzatore e controllare di aver capito a fondo il funzionamento di tutti i comandi



Tenere persone distanti. Non azionare mentre delle persone, specialmente bambini o animali domestici siano nell'area



Si raccomanda l'utilizzo per la protezione degli occhi contro oggetti scagliati dai componenti di taglio.



Non adoperare sotto la pioggia o lasciare il prodotto all'aperto mentre piove

**Avvertenza:** Il filo di taglio continua a ruotare anche dopo lo spegnimento della macchina.

### Regole Generali:

1. Questo prodotto non deve essere utilizzato da persone (compresi bambini) con ridotte capacità fisiche, sensoriali o mentali, o con scarsa esperienza e conoscenza, se non sotto la supervisione di una persona responsabile della loro sicurezza o dietro sue istruzioni sull'uso del prodotto. I bambini devono essere supervisionati per impedire che possano giocare con il prodotto. Le normative locali possono limitare l'età dell'operatore.
2. Il bordatore va utilizzato solo nel modo e per le ragioni indicate dalle istruzioni qui contenute.
3. Il bordatore non va utilizzato quando si è stanchi, malati o sotto l'influenza di bevande alcoliche, droga o farmaci.
4. L'utilizzatore è responsabile per eventuali incidenti a terzi o ai loro beni nonché per i pericoli cui questi vanno incontro.

### Batteria

I prodotti a batteria richiedono una manutenzione attenta

#### 1. EVITARE DI AVVIARLO ACCIDENTALMENTE. NEL TRASPORTARE IL BORDATORE TENERE LE MANI LONTANO DALLA LEVA DELL'INTERUTTORE.

2. Caricare il prodotto solo in un luogo chiuso; riporlo in un ambiente asciutto e freddo, fuori dalla portata dei bambini.
3. Usare soltanto il carica-batterie fornito con l'unità; l'uso di un altro carica-batterie potrebbe danneggiare la batteria ed il bordatore.
4. Usare il carica-batterie soltanto su prese standard dell'elettricità ad uso domestico.
5. Non utilizzare impropriamente il carica-batterie o il cavo dello stesso.
6. Non usare il carica-batterie se questo o il cavo, sono stati danneggiati.
7. Usare il carica-batterie solo al coperto.
8. Non usare il carica-batterie all'aperto.
9. Conservare e caricare la macchina lontano dai bambini in un luogo fresco, asciutto e ben ventilato.
10. Non caricare la batteria o usare la macchina in zone dove sono presenti gas o liquidi infiammabili per far sì che non avvengano incendi o esplosioni.
11. Non cercare di riparare la macchina, compresa la batteria. Le uniche operazioni consentite all'utente sono la pulizia della macchina ed il cambio del filo di nylon.
12. Non inserire oggetti nella zona del motore. Per evitare la possibilità di surriscaldamento mantenerla sgombra.
13. Disporre della batteria usata nel modo appropriato; non ridurla in cenere o aprirla dato che contiene delle sostanze chimiche pericolose.

### Preparazione

1. Durante l'impiego del tosaerba indossare sempre scarpe pesanti e calzoni lunghi.
2. Prima di usare la macchina e dopo qualsiasi impatto, controllare se vi sono segni di usura o di danni e riparare come richiesto.

3. Prima dell'uso, ispezionare l'area da tagliare, rimuovendo pietre, pezzi di vetro, chiodi, fili metallici, pezzi di spago, ecc. che possono essere sollevati dalla testa di taglio, oppure attorcigliarsi attorno ad essa.
4. Prima di utilizzare l'apparecchio, accertarsi che nella zona di lavoro non siano presenti animali selvatici, in particolare ricci.
5. Controllare che la testa di taglio, la bobina e il coperchio siano montati nel modo corretto.

### Modalità d'uso

1. Usare il bordatore solo durante il giorno o con luci artificiali forti.
2. Entro i limiti del possibile, evitare di usare il bordatore su erba bagnata.
3. Fare attenzione quando lo si usa su erba bagnata, poiché è possibile perdere l'equilibrio. Camminare, non correre.
4. Prestare particolare attenzione a non scivolare quando lo si usa su pendii ed indossare sempre scarpe con suola antiscivolo.
5. Non camminare all'indietro quando si usa il bordatore, per evitare di inciampare.
6. Fare attenzione a tenere l'apparato di taglio al di sotto della cintura.
7. Non azionare il bordatore se le protezioni sono danneggiate o mancanti.
8. Non montare mai elementi di taglio metallici.
9. Tenere sempre mani e piedi lontani dai dispositivi di taglio, specialmente durante l'accensione del motore.
10. Non sporgersi oltre la protezione del bordatore, in quanto è possibile che oggetti vengano sollevati e scagliati dal filo di taglio.
11. Quando si colpisce un oggetto, nel qual caso usarlo solo dopo aver accertato che sia in perfette condizioni di funzionamento;
12. Se il bordatore inizia a vibrare in modo anomalo. Controllare immediatamente. Delle vibrazioni eccessive possono causare lesioni.

### Manutenzione e Stoccaggio/Rimesaggio

1. Controllare che dadi, bulloni e viti siano sempre ben serrati, per assicurare il funzionamento sicuro del bordatore.
2. Per sicurezza d'uso, sostituire le parti danneggiate o logorate.
3. Sostituire il filo falciante unicamente con quello specifico per questo prodotto.
4. Usare solo parti di ricambio e accessori raccomandati da Husqvarna UK Ltd..
5. Tenere le dita e le mani lontani dal tagliafilo sul bordo anteriore della protezione.
6. Usare soltanto del filo di nylon di ricambio originale Flymo. Non impiegare mai filo metallico, spago, corda, ecc.
7. Ispezionare ed eseguire la manutenzione del bordatore ad intervalli regolari. Le riparazioni devono essere eseguite presso un'officina autorizzata.

## Cura della batteria

1. Sarà necessario rimpiazzare la batteria se dopo un certo periodo di tempo comincia a scaricarsi rapidamente dopo che è stata caricata per l'intero periodo di 24 ore.
2. La batteria non sarà mai completamente scarica, tuttavia, per assicurare tempi di funzionamento massimi, ricaricare il bordatore per 24 ore prima dell'uso.
3. Collegando permanentemente il bordatore al caricatore in un'area ben ventilata, la batteria verrà mantenuta in stato di carica completa e l'attrezzo sarà sempre pronto all'uso.
4. Per evitare di danneggiare permanentemente la batteria, non riporre l'attrezzo quando è scarico.
5. Contattare il vostro centro di manutenzione/ agente/ distributore/ rappresentante per acquistare una batteria nuova e sbarazzarsi di quella vecchia.
6. **Dati tecnici della batteria**

12 volt 7 Amp/ora "High Power"  
Sigillata Senza manutenzione

**IMPORTANTE: DISPORRE DELLA BATTERIA USATA NEL MODO PRESCRITTO NON APRILTA, BRUCIARLA O RIDURLA IN CENERE**

**Come rimpiazzare la batteria**

Se la batteria deve essere rimpiazzata contattare il centro approvato per la manutenzione o il vostro rappresentante che toglierà la batteria vecchia e la rimpiazzerà con una nuova della Flymo.

### Per rimuovere la batteria

1. Svitare il dado e la vite (come illustrato in figura) e rimuovere il coperchio della batteria.
  2. Staccare i cavi dalla batteria vecchia.
  3. Collegare i cavi alla batteria nuova.
- IMPORTANTE**  
Il cavo rosso deve essere sempre collegato al terminale rosso (+) della batteria. L'altro cavo deve essere sempre collegato al terminale nero (-) della batteria.
4. Rimontare il coperchio della batteria e fissarlo con la vite e il dado.

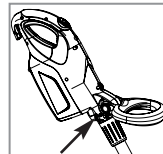

### Ricarica "sul bancone"

La mensola a muro funge pure da "piano d'appoggio" per ricaricare il bordatore a batteria.

**Conservazione durante la stagione fredda**

1. Prima di metterla in magazzino caricare la batteria per 24 ore.
2. Se non è possibile tenere il bordatore permanentemente sotto carica, ricaricare la batteria ogni 3-4 mesi per 24 ore, allo scopo di mantenerla carica durante i mesi invernali.
3. Evitare di tenere la macchina in magazzino per periodi lunghi senza ricaricarla.
4. Conservare in un luogo fresco ed asciutto.

## Come fissare il sostegno a muro - Procedura per la carica iniziale

Come fissare il sostegno a muro (G)

- **IMPORTANTE!** Prima di collegare o disinnestare il bordatore al sostegno a muro, togliere corrente alla presa sulla parete.
1. Si consiglia che la mensola a muro (G2) sia montata su un muro interno, liscio e verticale, sufficientemente robusto per sostenere il peso del prodotto e in un ambiente ben ventilato, la cui temperatura sia compresa tra 5°C e 25°C.
  2. Ci sono 3 fori sul sostegno a muro. Posizionarlo in modo che i due fori si trovino nella parte superiore. Vedere fig. H.
  3. Assicurarsi che quando il bordatore è attaccato il fondo sia a circa 10 cm. dal suolo, in questo modo si assicura che il sostegno a muro sia a poca distanza da una presa elettrica necessaria per caricare il carica-batterie.
  4. Fissare bene il sostegno a muro con le viti e i bulloni forniti.
  5. Il bordatore a batteria può essere appeso alla mensola a muro per ricaricarlo.

- Procedura per la carica iniziale**
- Tenere la batteria sotto carica per 24 ore prima dell'uso.
  - Dopo ogni uso, ricaricare il rifilatore a batteria per il periodo completo di ricarica di 24 ore.
  - Il rifilatore a batteria può essere lasciato collegato al caricabatterie permanentemente, con il caricatore acceso, senza rischio che si sovraccarichi.
  - Il caricatore manterrà automaticamente la batteria completamente carica quando l'attrezzo è riposto e

garantirà che il rifilatore sia sempre pronto all'uso.

1. Usare il carica-batterie soltanto in luoghi interni
  2. Assicurarsi che il carica-batterie non venga esposto all'umidità, ma mantenerlo sempre all'asciutto insieme al rifinitore.
  3. Verificare che il rifilatore sia correttamente posizionato nella mensola a muro (G2) e collegato al connettore di carica (H1).
  4. Innestare il carica-batteria (G1) in una presa adatta ad uso domestico e accendere.
  5. Le spie rosse (F3, F4) restano sempre accese durante il caricamento.
- La spia rossa sul prodotto (F3) è un indicatore dell'alimentazione e resta accesa anche a caricamento completato.
6. Il caricamento completo richiede 24 ore da quando la spia del caricatore (F4) diventa verde, durante questo periodo il carica-batteria si riscalda, ma ciò è normale e significa che funziona bene.

**Ricarica del rifilatore a batteria**

1. Ricaricare la batteria non appena la potenza falciante del bordatore inizia a diminuire.
2. Evitare di usare il bordatore quando la batteria è quasi scarica, per evitare di scaricarla completamente.
3. Seguire il procedimento spiegato nel paragrafo Procedura per la carica iniziale
4. Seguendo queste istruzioni per la carica della batteria ci si assicura che questa duri il più a lungo possibile.

## Informazioni di Carattere Ambientale

- Tenere attentamente in considerazione la tutela dell'ambiente, al momento di disperdere il prodotto.
- Rivolgersi all'ente locale preposto per ottenere informazioni utili allo smaltimento/riciclaggio.

### **SMALTIMENTO DELLA BATTERIA**

- Prima di smaltire il prodotto occorre rimuovere la batteria (v. sezione Sostituzione della batteria)
- Smaltire la batteria osserva le norme di sicurezza in materia.
- La batteria dovrebbe essere portata presso un Centro assistenza autorizzato o presso il Centro di riciclaggio di zona.
- **NON disperdere una batteria usata con i rifiuti domestici.**
- **NON disperdere la batteria nell'acqua.**
- Le batterie al piombo possono essere nocive e devono essere disperse presso Centri di riciclaggio

autorizzati in base ai regolamenti europei in vigore

- **NON bruciare**

Il simbolo  che appare sul prodotto o sulla confezione indica che il prodotto non può essere smaltito come rifiuti domestici. Invece deve essere consegnato all'inertente punto di raccolta per il riciclo di apparecchi elettrici o elettronici. Assicurandosi che questo prodotto venga smaltito correttamente, si aiuta a prevenire potenziali conseguenze negative per l'ambiente e per la sanità delle persone, che potrebbero altrimenti essere causate con l'incorretto smaltimento di questo prodotto. Per ulteriori informazioni dettagliate sullo smaltimento, si prega di contattare il locale comune, il servizio dello smaltimento dei rifiuti oppure il negozio dove il prodotto è stato acquistato.

## Servizio manutenzione

- Il prodotto che avete acquistato è identificato da una esclusiva targhetta color argento e nero con i dati caratteristici.
- Raccomandiamo vivamente che il prodotto venga sottoposto a manutenzione per lo meno ogni 12 mesi, o più spesso in caso di utilizzo professionale.

## Garanzia e condizioni di garanzia

Se una qualsiasi parte dovesse guastarsi a causa di una lavorazione scadente nel periodo della garanzia, Husqvarna UK Ltd., tramite i suoi Centri di riparazione autorizzati, effettuerà gratuitamente la riparazione o la sostituzione, sempre che:

- a) Il guasto sia stato notificato direttamente al centro riparazioni autorizzato.
  - b) Venga presentata la ricevuta d'acquisto.
  - c) Il guasto non sia stato causato da uso improprio, negligenza o regolazioni errate da parte dell'utente.
  - d) Il guasto non sia dovuto al normale logoramento per uso.
  - e) La macchina non sia stata sottoposta a manutenzione né riparata, smontata o manomessa da persone non autorizzate da Husqvarna UK Ltd..
  - f) La macchina non sia stata noleggiata a terzi.
  - g) La macchina sia di proprietà dell'acquirente originale.
  - h) La macchina non sia stata adibita a uso commerciale.
- \* Questa garanzia è supplementare ai diritti legali del cliente e non li limita in alcun modo.

Guasti a causa dei seguenti non sono coperti, pertanto è importante leggere le istruzioni contenute nel

Manuale dell'Operatore e comprendere come operare e mantenere la macchina.

### Guasti non coperti dalla garanzia.

- \* Guasti dovuti alla mancata notificazione del guasto originale.
- \* Guasti dovuti ad impatto improvviso.
- \* Guasti a causa di non usare il prodotto secondo le istruzioni e raccomandazioni contenute nel manuale dell'operatore.
- \* Non sono coperte da garanzia le macchine date a noleggio.
- \* Le seguenti voci elencate sono considerate come parti usuranti e la loro durata dipende dalla regolare manutenzione e non sono, normalmente soggette ad un valido reclamo di garanzia: Linea tagliante in nylon, bobina e linea
- \* **Attenzione**

Entro i termini della presente garanzia Husqvarna UK Ltd. non accetta responsabilità alcuna per difetti dovuti nella loro totalità o in parte, direttamente o indirettamente, all'uso di parti di ricambio o parti accessorie non prodotte o autorizzate da Husqvarna UK Ltd. oppure a modifiche apportate in un modo qualsiasi alla macchina.

## EC DICHIARAZIONE DI CONFORMITÀ

Husqvarna UK Ltd., Aycliffe Industrial Park  
Newton Aycliffe, Co. Durham, DL5 6UP, England

Dichiariamo sotto la nostra esclusiva responsabilità che il prodotto

Categoria..... **Tosaerba a batteria**  
Tipo ..... **CCT250**  
Identificazione serie..... **Vedi Etichetta Dati Prodotto**  
Anno di costruzione..... **Vedi Etichetta Dati Prodotto**

è conforme ai requisiti e alle disposizioni essenziali delle seguenti direttive CEE:

**98/37/EC (fino a 31.12.09), 2006/42/EC (dal 01.01.10), 2004/108/EC, 2000/14/EC**

in base ai seguenti standard armonizzati UE applicati:

**EN60335-1, EN60335-2-91, EN786, EN60335-2-29, EN50366, EN55014-1, EN55014-2, EN61000-3-2, EN61000-3-3**

Il livello massimo di pressione sonora ponderata "A"  $L_{WA}$  nella posizione dell'operatore, registrato su un campione del prodotto indicato sopra, corrisponde al **Livello** riportato nella tabella.

Il valore massimo di vibrazione sul sistema mano/braccio, misurato in base alla norma EN ISO 5349 su un campione del prodotto indicato sopra, corrisponde al **Valore** riportato nella tabella.

2000/14/CEE: il livello di potenza sonora  $L_{WA}$  misurata e i valori di potenza sonora  $L_{WA}$  garantiti corrispondono alle cifre riportate nelle tabelle.

Procedura di valutazione dalla conformità..... Annex VI  
Organismo notificato..... Intertek, Cleeve Road  
Leatherhead, Surrey  
KT22 7SB, England

Newton Aycliffe 25/02/2008  
M.Bowden  
Direttore Ricerca e Sviluppo  
Husqvarna UK Ltd.



Tipo	CCT250
Larghezza di taglio (cm)	25
Velocità di rotazione della lama (rpm)	8.000
Potenza sonora misurata $L_{WA}$ (dB(A))	84
Potenza sonora garantita $L_{WA}$ (dB(A))	92
<b>Livello</b> (dB(A))	81
<b>Valore</b> (m/s <sup>2</sup> )	1.94
Peso (Kg)	5.3

# Biztonsági intézkedések



A nem rendeltetésszerű használat veszélyes lehet! A termék súlyos balesetet okozhat a kezelőnek és másoknak, a figyelmeztetéseket és biztonsági óvintézkedéseket be kell tartani a termék használatában, a kezelő felel az e használati utasításban és a terméken feltüntetett figyelmeztetések és biztonsági utasítások betartásáért.

## A terméken feltüntetett jelölések magyarázata



Figyelmeztetés



Figyelmesen olvassa el a használati utasítást a vezérlő berendezés és annak működésének megértéséhez.



Ne legyen a közelben senki. Ne működtesse a gépet, amíg bárki, különösen gyermekek vagy háziállatok vannak az adott területen



Ajánlatos védeni a szemet a nyíró alkatrészek által kiröpített tárgyaktól.



Ne üzemeltesse esőben, vagy ne hagyja kinn a terméket, mikor esik

## Figyelem!

A vágószinór a gép kikapcsolása után egy ideig még forog.

## Általános tudnivalók

1. E termék nem használhatóak csökkent fizikai, érzékszervi vagy mentális képességekkel rendelkező személyek (többek között gyermekek), vagy akik nem rendelkeznek kellő tapasztalattal és ismeretekkel, kivéve, ha a biztonságukért felelős személy felügyeli vagy irányítja a termék használatát. A gyermekeket felügyelni kell annak biztosítása céljából, hogy ne játsszanak a termékkel. A helyi előírások korlátozhatják a kezelő korát.
2. A fűnyírógépet csak a jelen útmutatóban leírt módon és célokra használja!
3. Fáradtan, betegen, alkohol vagy gyógyszer hatása alatt soha ne üzemeltesse a fűnyírógépet!
4. A berendezés üzemeltetője a felelős más személy balesetért, ill. ezen személy tulajdonával szemben felmerülő bármely jellegű kockázatért.

## Az akkumulátor

**A zsinór nélküli, teleppel működő berendezéseket különös gonddal kell kezelni.**

1. KERÜLJE EL A VÉLETLEN INDÍTÁST. TARTSA KEZEIT ÉS UJJAIT TÁVOL A KAPCSOLÓTÓL HA A KÉSZÜLKÉKET AZ EGÝIK KÉLYRŐL A MÁSIK HELYRE VISZI.
2. A telep feltöltését mindig épületen belül kell végezni, és a berendezést hűvös, száraz helyen, gyermekektől elzárva kell tartani.
3. Csak a fűnyíróval együtt szállított töltőt szabad használni. Más töltő használata az akkumulátor és a fűnyíró is maradandóan károsíthatja.
4. Töltéshez kizárólag a szabványos háztartási feszültség csatlakozóját használja.
5. Vigyázzon, a töltő és a töltő kábelének sértettségére.
6. Soha ne használja a töltőt, ha a töltő vagy a töltő kábele sérült.
7. A töltőt csak belső helységben szabad használni.
8. A szabadban a töltőt nem szabad használni.
9. A fűnyíró tárolását és töltését csak száraz, hideg megfelelően szellőző helységben szabad végezni, ahol a gyerekektől is megfelelően el van zárva.
10. Ne töltsd az akkumulátort illetve ne használja a készülékben robbanásveszélyes vagy korróziót okozó környezetben. Kerülje el az olyan környezetet, ahol gyúlékony folyadék, vagy gáz található, hogy ne keletkezzen tűz vagy robbanás.
11. Ne kísérlel meg se a készüléket se az akkumulátort javítani. A készülék tulajdonosa csak a vágófonal cseréjét és a készülék ápolását, tisztítását végezheti.
12. Ne tegyen semmiféle tárgyat a motor közelébe. Hagyjon minden nyílást szabadon, ezáltal megakadályozhatja, hogy a készülék, a motor túlmelegedjen.
13. Ne próbálja meg az akkumulátort elégetni, vagy szétszedni, az akkumulátor veszélyes kémiai anyagokat tartalmaz. Tartsa be az utasításokat.

## Előkészületek

1. A termék használata közben mindig zárt cipőt és hosszúnadrágot viseljen!

2. Használat előtt, vagy bármilyen ütődést követően, ellenőrizze, hogy a gép rongálódott-e vagy mennyire használódott el. Szükség esetén javíttassa meg.
3. A lenyírandó területet vágás előtt mindig ellenőrizze! Távolítson el minden olyan tárgyat - köveket, törött üveget, szökeket, drótot, zsinoget stb. -, amit a fűnyírógép felcsaphat vagy ami beleagabalyodhat a vágófejbe.
4. Használat előtt vizsgálja meg, nincsenek-e az adott területen védett kislátatok, különösen sündisznók!
5. Ellenőrizze, hogy a vágófeje, az orsó és a sapka a helyükön vannak-e.

## A fűnyíró használata

1. Csak nappal, vagy jó világítás mellett használja a szegélynyíró!
2. Lehetőség szerint ne használja a szegélynyíró nedves fűben!
3. Legyen elővigyázatos a nedves fű nyírás esetén, az elcsúszás veszélye áll fenn! Soha ne fusson, csak sétáljon!
4. Külön óvatosságot igényel a lejtős területen történő fűnyírás, - viseljen csúszásmentes lábbelit!
5. A szegélynyíró üzemeltetése során, az elbotlás veszélye miatt ne haladjon hátrafele!
6. A vágófejét mindig a derékvonalnál lejjebb tartsa!
7. Soha ne üzemeltesse a szegélynyíró törött, megrongálódott védőlemezzel, vagy védőlemez nélkül!
8. Soha ne szereljen a gépre fémrészeket.
9. Ügyeljen arra, hogy a gép vágófeje nehegy kéz- vagy lábközelbe kerüljön, különösen amikor bekapcsolja a motort.
10. Ne hajoljon a védőperem fölé, mivel a vágószál mindenféle tárgyat csaphat fel.
11. Ha idegen tárgyba ütközik. Ne használja a szegélynyíró, amíg meg nem győződik annak abszolút biztonságos üzemállapotáról!
12. Ha a szegélynyíró rendelkezésbe bíráltnál kezd. Azonnal ellenőrizze az okot! A túlzott vibráció balesetet okozhat.

## Karbantartás és tárolás

1. A szegélynyíró biztonságos üzemeltetése végett tartson minden csavart, csavaranyát szorosra húzott állapotban.
2. A biztonságos üzemeltetés érdekében cserélje ki a kopott és megrongálódott alkatrészeket!
3. Ezen esetben csak az csere berendezés számára meghatározott vágódamilt használja!
4. Csak a Husqvarna UK Ltd. által javasolt cserealkatrészeket és tartozékokat használja.
5. A sérülés veszélyének elkerülése érdekében ujjait és kezét tartsa távol a biztonsági perem széléitől!
6. A készüléket egy száraz, tiszta, puha ronggyal végezze. Soha ne használjon fémtárgyat a készülék tisztításához.
7. Rendszeresen vizsgálja meg és tartsa karban a trimmelőt. Csak képesített és engedéllyel rendelkező szerelő végezhet javításokat a gépen.



## Az akkumulátor gondozása

1. Ha a 24 órás töltés után az akkumulátor rövid időn belül ismét lemerül, akkor új akkumulátor behelyezése szükséges.
2. A telep bizonyos mértékig mindig feltöltött állapotban van, de a maximális üzemeleti idő biztosításához, használata előtt 24 órával töltsse fel újra a szegélynyíró telepét.
3. A teleptöltővel való állandó csatlakoztatás - egy jól szellőztetett helyiségben - automatikusan biztosítja, hogy a szegélynyíró bármikor használathatva készen, üzembé állapottban legyen.
4. A telep végleges megrongálódásának elkerülése végett, soha ne tárolja a szegélynyíró feltöltetlen állapotban.
5. Vegye fel a kapcsolatot a helyi szakszervizzel, ha új akkumulátorra van szüksége, és a régi akkumulátorról megfelelően kíván gondoskodni.
6. **Az akkumulátor**  
12 V, 7 A/O Nagyteljesítményű  
Zárt kivitelű Gondozásmentes

**FONTOS AZ ELHASZNÁLOTT, ÖREG AKKUMULÁTORRÓL AZ ELŐÍRÁSOK SZERINT GONDOSKODJON. NE TÖRJE ÖSSZE, NE GYÚJTSA MEG AZ AKKUMULÁTORT.**

### Az akkumulátor cseréje

Ha szükséges az akkumulátor cseréje, forduljon a megbízott szakszervizhez, ahol a cserét elvégzik, és egy megfelelő eredeti Flymo akkumulátort tesznek a készülékbe.

### Az akkumulátor kivétele

1. Vegye le a csavart és az anyát (ld. az ábrán) és vegye le az akkumulátorház fedelét!
2. Válassza le a vezetékeket a régi akkumulátorról!
3. Cserélje ki az akkumulátort!

### FONTOS

**A vörös vezetéket mindig az akkumulátor vörös (+) sarujához kell csatlakoztatni. A másik vezetéket mindig az akkumulátor fekete (-) sarujához kell csatlakoztatni.**

4. Tegye vissza az akkumulátor fedelét, és biztonságosan rögzítse a csavarral és az anyával!

### Újratöltés a munkapadon

A huzal nélküli szegélynyíró telepének újratöltéséhez a falitároló mintegy "munkapadként" is használható.

### Téli tárolás

1. Hielőtt térelt elteszi a készüléket, csinálja meg a 24 órás töltést.
2. Ha nincs lehetőség a huzal nélküli szegélynyíró állandó jellegű töltésére a téli tárolás során, úgy ajánlott a berendezés teljes 24 órán keresztül, 3-4 havonkénti utántöltése.
3. Kerülje a feltöltés nélküli hosszabb tárolást.
4. A készüléket hideg, száraz helyen tárolja.

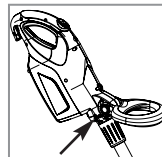

## A fali tartószerkezet felszerelése - Az első feltöltés

### A fali tartószerkezet felszerelése (G)

- **FONTOS! A töltőt kapcsolja ki, a fűnyírót leveszi a tartóról, vagy fűnyírás után visszahelyezi.**

1. Javasolt, hogy a falitartó (G2) sima, függőleges, épületen belüli falra kerüljön, amely elég erős a berendezés súlyának tartására. A helységnek jól szellőztetnek és 5-25°C hőmérsékletűnek kell lennie.
2. A falitartón lyuk három luk található. Helyezze el úgy a tartót, hogy két lyuk felül legyen. (Ld. a H ábrát).
3. Vigyázzon arra, hogy a készülék, ha fel van akasztva a tartóra a földtől max. 10 cm-re legyen. Így egyszerűbb a készülék felakasztani, és egyidejűleg biztosított a csatlakozás a töltő és készülék között, miután kézzel elérhető távolságban van a csatlakozó és így a töltőt csatlakoztatni lehet.
4. Szerelje fel a falitartót biztonságosan a készülékkel együtt szállított csavarok és tiplik segítségével a falra.
5. Ezt követően felfüggesztheti a huzal nélküli szegélynyírórt a falitartóra újratöltés végett.

### Az első feltöltés

- **Használat előtt a telep újratöltéséhez 24 óra van szükség.**
- **Minden használat után azonnal töltsse újra a huzal nélküli szegélynyíró telepét, - teljes 24 órát biztosítva a feltöltéshez.**
- **A huzal nélküli szegélynyíró a túltöltéstől való minden aggodalom nélkül is állandó jelleggel csatlakoztatva hagyható, a töltőrendszer bekapcsolat állapotában is.**
- **A teleptöltő automatikusan utántölti a telepet a tárolás során, és biztosítja, hogy a huzal nélküli**

### szegélynyíró mindenkor készen álljon a használatra.

1. A töltőt csak belső helyiségekben szabad használni, soha sem a szabadban.
2. Gondoskodni kell arról, hogy a töltő ne kerüljön nedves környezetbe, a töltőt és a huzal nélküli - es készüléket csak száraz helyen szabad tárolni. Gondoskodni kell a töltés alatt a helyiség megfelelő szellőztetéséről.
3. Ügyeljen arra, hogy a szegélynyíró pontosan illeszkedjen a falitartóba (G2) és megfelelően csatlakozzon a töltőkonktorhoz (H1).
4. Csatlakoztassa a töltő csatlakozóját (G1) egy megfelelő hálózati csatlakozóaljzatba, és kapcsolja be.
5. A vörös jelzőlámpák (F3, F4) folyamatosan égnek töltés közben.
- **A készüléknek (F3) a vörös jelzőlámpa a táplálásijelző lámpa, amely folyamatosan vörös fényvel izzik akkor is, ha az akkumulátor teljesen fel van töltve.**
6. A teljes feltöltés 24 óra után érhető el, ez után a töltőn (F4) a jelzőlámpa zöld színre vált. Az töltés alatt a töltő melegszik. Ez normális folyamat és azt jelenti, hogy a töltő rendeltetésszerűen működik.

### A huzal nélküli szegélynyíró telepének újratöltése

1. Töltsse újra a telepet, amint a huzal nélküli szegélynyíró vágóteljesítménye csökkenni kezd és a berendezés lelassul.
2. Kerülje a huzal nélküli szegélynyíró telepének "laposra" merülését, vagyis ne hagyja a telepet teljesen lemerülni.
3. Kövesse az **első feltöltés** szakaszban leírtakat.
4. Ha a töltés az itt leírtaknak megfelelően történik, akkor az akkumulátor élettartama a maximális lesz.

## Környezetvédelmi Információk

- Az elhasználot termék megsemmisítésekor vegye figyelembe a környezeti tényezőket.
- Szükség esetén további hulladékháztartalmatlanítási információt kaphat a helyi hatóságoktól.

### AKKUMULÁTORHASZNOSÍTÁS

- Az akkumulátort ki kell venni a készülék leselejtezése előtt (Ld. az akkumulátor cseréje c. részt).
- Az akkumulátort biztonságosan kell leselejtezni.
- Az elhasználot akkumulátortelepelt vagy a hivatalos szervizközpontba vagy a helyi újrahasznosító telepre kell vinni.
- **SOHA ne dobja el az elhasználot akkumulátort a háztartási hulladékkal!**
- **Az akkumulátort TILOS vízbe dobni!**
- **Az ólom/savas akkumulátor veszélyes és ezért az**

**európai szabályoknak eleget téve, csak elismert újrahasznosítási módszerrel kártalanítható.**

- **TILOS égetni!**

Ez a  szimbólum a terméken vagy a csomagolásán azt jelzi, hogy ezt a terméket nem szabad háztartási hulladékként kezelni. Ez azt adni az elektrons és elektronikus készülékek újrahasznosításra szolgáló megfelelő begyűjtő helyen. E termék megfelelő elhelyezésének biztosításával 'n segít megelőzni a környezetre és az emberi egészségre esetleg ártalmas olyan negatív következményeket, amelyek egyébként okozhatna e termék nem megfelelő kidobása. E termék újrahasznosításával kapcsolatban részletesebb tájékoztatásért forduljon a helyi önkormányzatához, a háztartási hulladék elhelyezési szolgálathoz, vagy az üzlethez, ahol a terméket vásárolta.

## Szervizelési javaslatok

- Minden termék egyedülálló módon azonosítható egy ezüst és fekete termékminősítő címkével.
- Javasoljuk az Ön által vásárolt termék legalább évente egyszeri, de hivatásos alkalmazás esetén még többszöri szervizelését.

## Jótállás és jótállási irányelvek

A jótállás feltételeit a hatályos jogszabályok tartalmazzák, amelyekről a termékhez mellékelte Jótállási jegyben talál tájékoztatást. Ha a garanciális idő alatt bármely alkatrész meghibásodik gyártási hiba miatt, az Husqvarna UK Ltd. szervizei díjmentesen elvégzik a javítást vagy cserét az alábbi feltételekkel:

- A hibabejelentés közvetlenül a megbízott szervizközponton keresztül történik.
  - A vevő fel tudja mutatni a vételi elismervényt.
  - A hiba nem rendellenes használatból, hanyagságból vagy hibás beállításból fakad.
  - A hiba nem elfogadható mértékű kopásból vagy elnyíródásból ered.
  - A berendezést a Husqvarna UK Ltd. által felhatalmazott személyen kívül más nem szervizelte, nem javította, nem szedte darabjaira ill. nem bolygatta.
  - A gép nem szolgált bérbeadási célokat.
  - A berendezés az eredeti vásárló tulajdonát képezi.
  - A berendezést nem használták kereskedelmi célokra.
- \* Ez a jótállás kiegészítésként szolgál, és semmiképp nem csökkenti a vevők törvényszerű jogait.

Az alábbiakból eredő hibákra nincs garancia, ezért fontos, hogy olvassa a Használati utasításban foglalt

utasításokat és megértse, hogyan működik a gépe, és hogyan kell karbantartani:

### A jótállás nem tér ki az alábbiakra:

- \* Eredeti hibabejelentésnek elmulasztásából fakadó meghibásodás.
- \* Hirtelen ütésből származó meghibásodások.
- \* A Használati utasításban foglalt utasítások és ajánlások be nem tartásából eredő meghibásodások.
- \* Bérbe adott fűnyírókat nem fedezi a jótállás.
- \* Az alábbiakban felsorolt tételek gyorsan kopó alkatrészeknek minősülnek, és az élettartamuk a rendszeres karbantartástól függ, és ezért általában nem képezik a szokásos garanciális igény tárgyát: Dáml, orsó és vezetékek
- \* **Figyelmeztetés!**  
A Husqvarna UK Ltd. nem vállal semminemű felelősséget a jótálláson belül az olyan jellegű meghibásodásért, amely részben vagy egészben, közvetlen vagy közvetett módon nem a Husqvarna UK Ltd. által gyártott ill. jóváhagyott cserealkatrészekkel vagy kiegészítő tartozékokkal történő cseréből vagy a berendezés bármely módon történő módosításából fakad.

## EC MEGFELELŐSÉGI TANÚSÍTVÁNY

Husqvarna UK Ltd., Aycliffe Industrial Park  
Newton Aycliffe, Co. Durham, DL5 6UP, England

Kizárólagos felelősséget vállalunk azért, hogy a termék(ek):

Kategória.....**Akkumulátoros trimmelő**  
Típus .....**CCT250**  
Széria azonosítása..... **Lásd a Termékminősítő Cédulát**  
Gyártási Év..... **Lásd a Termékminősítő Cédulát**

Megfelel az alábbi EK irányelvek alapvetőkövetelményeinek és rendelkezéseinek:  
**98/37/EEC (...-ig 31.12.09), 2006/42/EC (...-tól 01.01.10), 2004/108/EC, 2000/14/EC**

Az alábbi EU harmonizált szabványok alkalmazásán alapul:  
**EN60335-1, EN60335-2-91, EN786, EN60335-2-29, EN50366, EN55014-1, EN55014-2, EN61000-3-2, EN61000-3-3**

A maximális A. súlyozású hangnyomás szint  $L_{WA}$  a kezelőhelyzetében a fenti termék(ek) mintáján mérve megfelel a táblázatban a Level (szint) alatt közölt értékeknek.

A maximális kéz/kar vibráció súlyozott értéke az EN ISO 5349 szerint a fenti termék(ek) mintáján mérve, megfelel a táblázatban a Value (érték) alatt megadott értékeknek.

2000/14/EK: A mért hangteljesítmény  $L_{WA}$  és a garantált hangteljesítmény  $L_{WA}$  értékek megfelelnek a táblázatban közölt értékeknek.

Megfelelőség értékelési eljárás..... Annex VI  
Kijelölt szerv..... Intertek, Cleeve Road  
Leatherhead, Surrey  
KT22 7SB, England

Newton Aycliffe 25/02/2008  
M.Bowden  
kutatói és fejlesztési Igazgató  
Husqvarna UK Ltd.



Típus	CCT250
Vágószélesség (cm)	25
Vágóél forgássebessége (rpm)	8,000
Mért hangteljesítmény $L_{WA}$ (dB(A))	84
Garantált hangteljesítmény $L_{WA}$ (dB(A))	92
Szint (dB(A))	81
Érték (m/s <sup>2</sup> )	1.94
Súly (Kg)	5.3

# Przepisy Bezpieczeństwa



**Ostrzeżenie ! Wykaszarka jest urządzeniem mogącym stwarzać zagrożenie jeżeli używana będzie niezgodnie z zasadami bezpieczeństwa. Wykaszarka może spowodować poważne uszkodzenie ciała operatora lub osoby postronnej. Dlatego niezmiernie istotne jest staranne przeczytanie i zrozumienie instrukcji obsługi urządzenia. Każda osoba obsługująca wykaszarkę musi znać i przestrzegać wszystkie zalecenia i uwagi zawarte w niniejszej instrukcji.**

Wyjaśnienie Symboli które znajdują się na Twoim Urządzeniu



Ostrzeżenie



Proszę uważnie przeczytać instrukcję obsługi i upewnić się, że wszystkie elementy układu sterowania oraz ich czynności są zrozumiałe.



Utrzymywać obserwatorów z dala od pracującego urządzenia. Nie używać urządzenia podczas gdy ludzie a zwłaszcza dzieci lub zwierzęta znajdują się w jego sąsiedztwie.



Zalecane jest używanie okularów ochronnych do zabezpieczenia oczu przed ewentualnym uderzeniem przedmiotem wyrzuconym przez elementy tnące.



Nie używać urządzenia gdy pada deszcz ani nie pozostawiać go na zewnątrz budynku podczas opadów deszczu.

## UWAGA!

Wykaszarka przeznaczona jest wyłącznie do prac przydomowych i nie może być używana do innych celów niż podkaszanie trawy.

## Wskazówki ogólne

1. Ten produkt nie jest przeznaczony do użytku przez osoby (w tym dzieci) o obniżonych zdolnościach psychomotorycznych, czuciowych lub umysłowych bądź nie posiadających doświadczenia i odpowiedniej wiedzy, chyba że znajdują się one pod nadzorem lub instruktażem osoby odpowiedzialnej za bezpieczeństwo. Dzieci powinny znajdować się pod nadzorem, aby zapobiec bawieniu się produktem. Miejscewo przepisy prawa mogą nałożyć limit na wiek operatora.
2. Wykaszarkę wolno stosować jedynie do prac opisanych w niniejszej instrukcji.
3. Nie przystępuj do pracy jeżeli jesteś zmęczony, chory lub jeśli znajdujesz się pod wpływem alkoholu, narkotyków albo lekarstw obniżających sprawność.
4. Operator lub użytkownik jest odpowiedzialny za wypadki lub zagrożenia innych osób lub ich własności.

## Akumulator

### ELEKTRYCZNE URZĄDZENIA BEZPRZEWODOWE WYMAGAJĄ SZCZEGÓLNEJ TROSKI.

1. **Uwaga na przypadkowe uruchomienie urządzenia. Ręce należy trzymać z dala od wyłącznika głównego.**
2. Urządzenie zawsze należy ładować i przechowywać w zamkniętym i suchym pomieszczeniu - poza zasięgiem dzieci.
3. Uważaj na kawałki żyłki, które będą odrywały się w trakcie pracy urządzeniem.
4. Do ładowania akumulatora stosuj wyłącznie oryginalne urządzenie do ładowania.
5. Do zasilania wolno stosować jedynie napięcie zgodne z podanym na tabliczce znamionowej.
6. Nie należy przeciążać urządzenia do ładowania.
7. Nie stosuj przewodów ani urządzeń do ładowania jeżeli są uszkodzone.
8. Ładowanie akumulatora może odbywać się jedynie w pomieszczeniach zamkniętych.
9. Nie wolno ładować akumulatora poza pomieszczeniami zamkniętymi.
10. Urządzenie należy przechowywać w suchych i zamkniętych pomieszczeniach.
11. Nie przystępuj do pracy ani nie ładuj akumulatora w pomieszczeniach gdzie istnieje niebezpieczeństwo wystąpienia gazów palnych lub wybuchowych.
12. Utrzymuj w czystości okolice silnika podkaszarki.
13. Zabrudzenie otworów wentylacyjnych urządzenia może doprowadzić do przegrzania silnika.

## Przed koszeniem

1. Podczas pracy z urządzeniem zawsze używaj solidnego obuwia i spodni z długimi nogawkami.
2. Przed użyciem urządzenia oraz po wystąpieniu uderzenia, należy sprawdzić czy występują ślady zużycia lub zniszczenia i odpowiednio je usunąć lub

naprawić.

3. Przed przystąpieniem do pracy skontroluj trawnik. Usuń wszystkie przedmioty, które mogą stanowić zagrożenie dla operatora lub osób postronnych.
4. Przed użyciem produktu należy upewnić się, że w obszarze pracy nie ma zwierząt, a szczególnie żyły.
5. Szczególnie starannie kontroluj zamocowanie głowicy.

## W czasie pracy

1. Przyniarka powinna być stosowana jedynie za dnia lub przy dobrym sztucznym oświetleniu.
2. Jeśli to możliwe, należy unikać stosowania przycinarki na mokrej trawie.
3. Uważaj na mokrej trawie, gdyż możesz się poślizgnąć. Należy chodzić, nie biegać.
4. Zachowuj szczególną ostrożność na zboczach i pracuj w obuwii przeciwpoślizgowym.
5. Aby uniknąć potknięcia podczas przycinania trawy nie należy chodzić do tyłu.
6. Głowicę tnącą należy prowadzić równo ponad powierzchnię trawnika.
7. Nigdy nie należy stosować przycinarki ze zniszczonymi osłonami lub bez nich.
8. Nigdy nie należy montować metalowych elementów tnących.
9. Zawsze, a szczególnie podczas włączania motoru należy trzymać ręce z dala od części tnącej.
10. Nie należy pochylać głowicy, gdyż obracająca się żyłka może zaczepić o leżący na ziemi przedmiot.
11. Jeśli natrafisz na jakiś przedmiot. Nie włączaj przycinarki ponownie, dopóki nie upewnisz się, że nie jest ona uszkodzona.
12. Jeśli przycinarka zaczyna nadmierne wibrować. Sprawdź natychmiast, czy nie jest ona uszkodzona. Nadmierne wibracje mogą spowodować obrażenia ciała.

## Utrzymanie ruchu i przechowywanie

1. Aby zapewnić bezpieczną pracę przycinarki wszystkie nakrętki, śruby powinny być starannie dokręcone.
2. Dla zapewnienia bezpieczeństwa wymieniał części zużyte lub uszkodzone.
3. Używaj jedynie żyłki tnącej zalecanej dla danej przycinarki.
4. Należy używać tylko części i akcesoria zalecane przez firmę Husqvarna UK Ltd..
5. Aby wyeliminować możliwość skaleczenia nie wolno zbliżać rąk lub nóg do obracającej się głowicy.
6. Akumulator zawiera niebezpieczne substancje. Należy zachować szczególną ostrożność w trakcie kontroli stanu technicznego baterii..
7. Przyniarkę należy regularnie kontrolować i poddawać konserwacji. Wszystkie naprawy muszą być dokonywane przez upoważnionego technika.

## Obsługa akumulatora

1. Jeżeli pomimo pełnego 24 godzinnego ładowania bateria nie trzyma pojemności należy szybko wymienić ją na nową.
  2. Aby zapewnić jak najdłuższy czas pracy przycinarki należy łaadować akumulator na 24 godziny przed zastosowaniem, nawet jeśli jest on trochę naładowany.
  3. Ciągłe podłączenie do urządzenia ładującego w dobrze wentylowanym pomieszczeniu będzie automatycznie utrzymywać przycinarkę w stanie gotowości do użycia.
  4. Aby zapobiec uszkodzeniu akumulatora nie należy przechowywać przycinarki w stanie rozładowanym.
  5. W celu wymiany akumulatora należy skontaktować się z autoryzowanym punktem serwisowym.
  6. **Akumulator:**  
12 V 7 Amp / godz. "High power"  
bezobsługowy.
- **Należy ostrożnie obchodzić się ze starymi bateriami. Nie wolno ich otwierać ani palić.**

### Wymiana baterii

W celu wymiany akumulatora należy skontaktować się z autoryzowanym punktem serwisowym.

### Demontaż akumulatora

1. Odkręć nakrętkę, wyjmij śrubę (zob. Rysunek) i zdejmij pokrywę.
  2. Odłącz przewody od starego akumulatora.
  3. Podłącz nowy akumulator.
- WAŻNE**  
Czerwony przewód należy zawsze podłączać do czerwonego terminala (+) akumulatora. Drugi przewód należy zawsze podłączać do czarnego terminala (-) akumulatora.

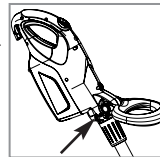

4. Załóż pokrywę i zabezpiecz ją śrubą i nakrętką.

### Przechowywanie przez zimę.

1. Przed zimą włącz ładowanie przycinarki nie jest możliwe, należy ładować akumulator przez 24 godziny o 3 - 4 miesiące.
3. Unikaj dłuższego przechowywania urządzenia bez doładowywania baterii.
4. Przechowuj urządzenie w suchym i chłodnym miejscu.

## Montaż uchwyty ściennego - Ładowanie wstępne

### Montaż uchwyty ściennego (G)

- **Ważne!** Przed założeniem lub zdjęciem wykazarki należy wyłączyć urządzenie z sieci.

1. Nalecamy mocowanie uchwyty ściennego (G2) na gładkiej i pionowej ścianie wewnętrznej, wystarczająco solidnie do utrzymania wagi przycinarki. Pomieszczenie powinno być dobrze wentylowane, o temp. 5°C do 25°C.
2. W obudowie wspornika przewidziano otwory montażowe. **Rys H.**
3. Wspornik należy zawiesić na takiej wysokości aby po założeniu wykazarki pozostało około 10 cm ponad podłogą.
4. W komplecie znajdują się śruby do mocowania wspornika.
5. Teraz można zawiesić przycinarkę w celu ładowania akumulatora.

### Ładowanie wstępne.

- **Akumulator należy ładować na 24 godziny przed zastosowaniem przycinarki.**
- **Po zastosowaniu przycinarki należy ją natychmiast naładować przez 24 godziny.**
- **Przycinarka bezprzewodowa może być stale ładowana bez niebezpieczeństwa uszkodzenia.**
- **Ładowarka automatycznie doładowuje akumulator podczas przechowywania, zapewniając gotowość przycinarki do zastosowania.**

1. Ładowanie prowadzimy wyłączając w pomieszczeniach zamkniętych.
2. Urządzenie do ładowania nie może być narażone na wilgoć. Pomieszczenie, w którym odbywa się ładowanie powinno być wentylowane.
3. Należy upewnić się, że przycinarka jest prawidłowo zamocowana na uchwycie (G2) oraz w złączce urządzenia ładującego (H1).
4. Włóż wtyczkę urządzenia do ładowania do sieci, a następnie przestaw wyłącznik główny w pozycję ON.
5. Czerwone lampki kontrolne (F3, F4) jarzą się podczas ładowania.
- **Czerwona lampka kontrolna (F3) pali się w obecności napięcia; lampka nie gaśnie po całkowitym naładowaniu baterii.**
6. Baterie całkowicie ładują się w ciągu 24 godzin; po naładowaniu lampka kontrolna ładowarki (F4) świeci się na zielono.

### Ładowanie podkaszarki bezprzewodowej

1. Ładowanie akumulatora należy przeprowadzić bezpośrednio po zauważeniu spadku mocy i prędkości.
2. Należy unikać całkowitego wyladowywania akumulatora.
3. Doładowywanie przeprowadzamy analogicznie do ładowania wstępnego.
4. Ładowanie baterii zgodnie z powyższą instrukcją przyczyni się do wydłużenia jej okresu pracy.

## Informacje z Zakresu Ochrony Środowiska

- Podczas utylizacji zużytego produktu należy zachować wymogi ochrony środowiska.
- W razie potrzeby należy skontaktować się z lokalnymi władzami w celu uzyskania informacji na temat utylizacji produktu.

### UTYLIZACJA BATERII

- Przed pozbyciem się akumulatora należy wyjąć go z produktu (zob. część dot. wymiany akumulatorów)
- Akumulatorów należy pozbywać się w odpowiedni sposób.
- Zużyty akumulator powinien być odesłany do atestowanego ośrodka usługowego lub miejscowego punktu recyklingu.
- **NIE WOLNO wyrzucać baterii wraz z odpadami z gospodarstwa domowego.**
- **NIE WOLNO wyrzucać baterii do wody.**
- **Baterie ołowiowe/kwasowe mogą być szkodliwe i należy je utylizować w autoryzowanym punkcie**

### unieszkodliwiania zgodnie z rozporządzeniem Unii Europejskiej.

- **NIE WOLNO spalać.**

Symbol  na produkcie lub jego opakowaniu oznacza, że po utracie wartości użytkowej dany wyrób nie może być traktowany tak jak inne odpady. Należy przekazać go do punktu zbiórki urządzeń elektrycznych i elektronicznych przeznaczonych do recyklingu. Przestrzegając zalecanych zasad postępowania ze użytym produktem zapobiegasz ewentualnym negatywnym konsekwencjom dla zdrowia i środowiska, jakie mogłyby nastąpić w wyniku niewłaściwego sposobu pozbycia się wyrobu. Szczegółowych informacji na temat recyklingu tego produktu mogą udzielić władze lokalne, służby zajmujące się wywozem śmieci lub pracownicy sklepu, w którym produkt został zakupiony.

## Zalecana obsługa techniczna

- Produkt jest oznaczony przy pomocy srebrno-szarej tabliczki znamionowej w sposób umożliwiający jednoznaczną identyfikację.
- Zalecamy, aby produkt poddawany był przeglądowi technicznemu przynajmniej raz na rok; przy czym częstotliwość przeglądów zwiększa się jeśli urządzenie jest używane dla celów profesjonalnych.

### INSTRUKCJA OBSŁUGI

Akumulatorowa podkaszarka do trawy  
Contour Power Plus Cordless  
Instrukcja obsługi  
Wydanie I, 2008

### DANE TECHNICZNE

Napięcie zasilania 230V  
Klasa izolacji II  
Ciężar 5.3 kg

### UWAGA !

Znaki bezpieczeństwa na urządzeniu muszą być widoczne i utrzymywane w czystości. W razie ich uszkodzenia lub utraty należy je wymienić lub uzupełnić w autoryzowanym punkcie serwisowym

### UWAGA !

Podkaszarka przeznaczona jest wyłącznie do zastosowań przydomowych i nie może być używana w innym celu niż podkaszanie trawy i krawędziowanie brzegów trawnika.

Firma Flymo zastrzega sobie możliwość zmiany parametrów technicznych w ramach ciągłego unowocześniania urządzeń.

Druki gwarancji wydawane są przy zakupie urządzenia. Przepisy gwarancyjne określone są na Karcie Gwarancyjnej.

## EC DEKLARACJA ZGODNOŚCI

Husqvarna UK Ltd., Aycliffe Industrial Park  
Newton Aycliffe, Co. Durham, DL5 6UP, England

Deklarujemy z całą odpowiedzialnością że nasz produkt(y) ;

Kategoria.....**Kosiarka do trawników napędzana z akumulatora**

Typ .....**CCT250**

Identyfikacja serii.....**Patrz Tabliczka Znamionowa Wyrobu**

Rok Produkcji.....**Patrz Tabliczka Znamionowa Wyrobu**

Spełniają zasadnicze wymagania i warunki następujących dyrektyw EC :

**98/37/EEC (od 31.12.09), 2006/42/EC (do 01.01.10), 2004/108/EC, 2000/14/EC**

na podstawie zastosowanych następujących norm EU :

**EN60335-1, EN60335-2-91, EN786, EN60335-2-29, EN50366, EN55014-1, EN55014-2, EN61000-3-2, EN61000-3-3**

Maksymalny poziom natężenia dźwięku  $L_{pA}$  w pozycji operatora, zarejestrowany z przykładowego ww. urządzenia odpowiada Poziomowi podanemu w tabeli.

Maksymalny poziom vibracji ręki/ramienia mierzony zgodnie z normą EN ISO 5349 zarejestrowany z przykładowego ww. urządzenia odpowiada Wielkości podanej w tabeli.

2000/14/EC: Mierzony Poziom Natężenia Dźwięku  $L_{WA}$  oraz Gwarantowany Poziom Natężenia Dźwięku  $L_{WA}$  są zgodne z wielkościami podanymi w tabelach.

Procedura Oceny Zgodności..... Annex VI  
Organ Uprawniony..... Intertek, Cleeve Road  
Leatherhead, Surrey  
KT22 7SB, England

Newton Aycliffe 25/02/2008  
M.Bowden  
Dyrektor ds. Rozwoju i Badań  
Husqvarna UK Ltd.



Typ	CCT250
Szerokość koszenia (cm)	25
Prędkość Obrotowa Urządzenia Tnącego (rpm)	8,000
Mierzony Poziom Natężenia Dźwięku $L_{WA}$ (dB(A))	84
Gwarantowany Poziom Natężenia Dźwięku $L_{WA}$ (dB(A))	92
Poziom (dB(A))	81
Wartość (m/s <sup>2</sup> )	1.94
Odwaznik (Kg)	5.3

# Bezpečnostní upozornění



Pokud se výrobek nepoužívá řádným způsobem, může být nebezpečný! Výrobek může způsobit vážné zranění operátora a jiných osob. Výstražná upozornění a bezpečnostní pokyny je třeba dodržovat, aby byla zajištěna přiměřená bezpečnost a efektivnost při používání výrobku. Operátor zodpovídá za dodržování výstražných upozornění a bezpečnostních pokynů uvedených v této příručce a na výrobku.

## Vysvětlivky k symbolům na výrobku



Výstraha



Přečtěte si návod k používání a seznamte se s významem značek i bezpečnostních symbolů používaných v tomto návodu a na stroji



Udržujte přihlížející osoby v bezpečné vzdálenosti. Stroj nepoužívejte, pokud se v pracovním prostoru pohybují zejména děti nebo domácí zvířata



Doporučujeme používat ochranu očí proti předmětům odhozeným žacími nástrojem.



Nepoužívejte za deště a výrobek nenechávejte venku, když prší

**Výstraha:** Po vypnutí vyžinače se strunová hlava se strunou nadále otáčí.

## Všeobecné pokyny

1. Tento produkt není určen k použití osobami (včetně dětí) s omezenými fyzickými, smyslovými nebo duševními schopnostmi anebo nedostatkem zkušeností a znalostí, pokud nejsou pod dohledem anebo jim nebyly dány pokyny týkající se použití produktu osobou odpovědnou za jejich bezpečnost. Děti by měly být pod dohledem, aby bylo zajištěno, že si s produktem nehrají. Místní předpisy mohou omezovat věk operátora.
2. Používejte tento vyžinač pouze způsobem a k účelům popsáným v tomto návodu.
3. Vyžinač nikdy nepoužívejte jste-li unaveni, nemocní, pod vlivem alkoholu, drog nebo léků.
4. Operátor nebo uživatel je zodpovědný za nehody anebo škody vzniklé jiným osobám nebo na jejich majetku.

## Baterie

### Bezdrátové výrobky na baterii vyžadují speciální údržbu.

1. **Vyvarujte se náhodných startů. Při přenášení dejte pozor, abyste se rukama nebo prsty nedotýkali spínače.**
2. Výrobek nabíjete vždy v místnosti a skladujte na chladném a suchém místě - mimo dosah dětí.
3. Používejte pouze nabíječku dodávanou spolu s vyžinačem. Při použití jiného typu by mohlo dojít k trvalému poškození akumulátoru nebo vyžinače.
4. Nabíječku připojujte pouze do schválených domovních zásuvek.
5. Při zacházení s kabelem nabíječky dodržujte platné předpisy a normy.
6. Nepoužívejte nabíječku je-li přivodní kabel poškozen.
7. Nabíječka je určena pouze pro použití ve vnitřním prostředí.
8. Nepoužívejte nabíječku ve venkovním prostředí.
9. Ošetřování a nabíjení vyžinače provádějte v chladné, suché a dobře větrané místnosti, mimo dosah dětí.
10. Nenabíjete vyžinač a nepracujte s ním v prostředí, kde hrozí nebezpečí výbuchu, nebo koroze. Vylučte místa, kde se nacházejí hořlaviny, nebo výbušné plyny. Zabráňte tak nebezpečí vzniku požaru.
11. Nepokoušejte se sami opravovat přístroj, ani baterii. Výměna žací struny a čištění vyžinače jsou jediné práce, které smí provádět uživatel.
12. Dbejte na to, aby ze žádné předměty nedostaly do prostoru motou. Udržujte větrací mřížku čistou, zabráníte přehřátí motoru.
13. Nepokoušejte se baterii spálit, nebo jinak zničit. Baterie obsahují nebezpečné chemikálie. Při jejich likvidaci postupujte podle platných zákonů.

## Příprava

1. Při používání výrobku noste pevnou obuv a dlouhé

kalhoty.

2. Než začnete sekačku používat a po nárazu, zkontrolujte, zda není poškozená či opotřebená. Pokud je třeba, proveďte opravu.
3. Před každým použitím prohlédněte oblast, kterou máte v úmyslu sekat. Odstraňte všechny předměty, jako jsou kameny, skleněné střepy, hřebíky, dráty, provazy, apod., které by mohly být vtazeny nebo namotaný na strunovou hlavu vyžinače.
4. Před použitím se podívejte, zda v okolí nejsou divoká zvířata, zejména ježci.
5. Zkontrolujte, zda je správně nasazena strunová hlava a cívka s krytem.

## Použití

1. Vyžinač používejte pouze za denního světla nebo při dobrém umělém osvětlení.
2. Vyhněte se použití vyžinače v mokré trávě, pokud je to možné.
3. V mokré trávě postupujte opatrně, mohli byste uklouznout. Choďte, nikdy neběhejte.
4. Na svahu noste protiskluzovou obuv.
5. Při sekání necouvejte, mohli byste zakopnout.
6. Dbejte na to, aby se strunová hlava vždy nacházela pod úroveň pasu.
7. Nikdy nepoužívejte vyžinač s poškozenými kryty anebo bez správně umístěných krytů.
8. Nikdy neinstalujte kovové řezné prvky.
9. Neustále udržujte ruce a nohy mimo řezných nástrojů a zvláště při zapínání motoru.
10. Nenaahýbejte se nad úroveň ochranného krytu, rotující struna může vymrštit různé předměty.
11. Když narazíte na jakýkoliv předmět. Váš vyžinač nepoužívejte dokud se neujistíte, že je v bezpečném provozním stavu;
12. Když začne vyžinač neobvyklým způsobem vibrovat, okamžitě jej zkontrolujte. Nadměrné vibrace mohou být příčinou zranění.

## Údržba a uskladnění

1. Udržujte všechny matice, šrouby utažené, abyste zajistili, že je vyžinač v bezpečném provozním stavu.
2. Z důvodu bezpečnosti vyměňujte opotřebenou nebo poškozenou část.
3. Používejte pouze náhradní nylonovou strunu Flymo určenou pro tento výrobek.
4. Používejte pouze náhradní díly a doplňky doporučené firmou.
5. Z důvodů zamezení rizika úrazu nepřibližujte Vaše ruce ani prsty ke zkracovací struny na naběžné hraně ochranného krytu.
6. Nikdy nečistěte vyžinač vodou, pouze hadrem, nebo měkkým kartáčem. Nepoužívejte kovové předměty, chemikálie a rozpouštědla.
7. Pravidelně provádějte kontrolu a údržbu vyžinače. Opravy musí být prováděny autorizovanou opravou.

## Údržba baterie

1. Jestliže se baterie rychle vybíjí i po plném 24 hod. nabití, je nutno ji vyměnit.
2. I když je baterie stále částečně nabitá, znovu ji dobijte po dobu 24 hodin před použitím, abyste zajistili maximální dobu provozu.
3. Stálé připojení nabíječky v době větraném místě bude automaticky udržovat vaši baterii zcela nabitou a připravenou k použití.
4. Proto, abyste zabránili trvalému poškození baterie, nikdy ji neskladujte vybitou.
5. Spojte se s nejbližším autorizovaným prodejcem potěbujete-li novou baterii.

### 6. Baterie

12 V 7 Ah "vysoký výkon"  
bezúdržbová trvale uzavřená

- **Důležité: Při likvidaci starých baterií postupujte opatrně a v souladu s platnými zákony: je zakázáno - vrtání, spalování nebo rozbíjení baterií.**

### Výměna baterie

Jestliže musí být baterie vyměněna, spojte se s Vaším servisním střediskem, kde Vám starou baterii vymění za novou originální FLYMO baterii.

### Vyjmutí baterie

1. Vyšroubujte šroub a matku (viz obr.) a oddělte kryt baterie.
2. Odpojte kabely od staré baterie.
3. Připojte novou baterii.

### DŮLEŽITÉ

Červený kabel by měl vždy být připojen k červené svorce (+) na baterii. Druhý kabel by měl vždy být připojen k černé svorce (-) na baterii.

4. Nasadte kryt baterii a zajistěte jej šroubem a matkou.

### Nástěnný držák na dobíjení

Nástěnný držák můžete také využít jako stojan při nabíjení bateriového vyžinače.

### Ošetřování v zimním období

1. Proveďte plné 24 hod. nabití před uložením vyžinače.
2. Pokud nemůžete bateriový vyžinač nechat trvale připojený k nabíječce, nabíjejte baterii každé 3 až 4 měsíce po dobu 24 hodin, aby při zimním skladování zůstávala nabitá.
3. Vyvarujte se delšího uskladnění bez občasného dobíjení
4. Uskladněte vyžinač na chladném a suchém místě.

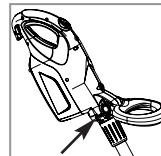

## Montáž nástěnného držáku - První nabíjení

### Montáž nástěnného držáku (G)

1. **DŮLEŽITÉ!** Odpojte nabíječku od zásuvky dřív než nasazujete nebo sundáváte vyžinač z držáku.
1. Nástěnnou konzolu (G2) doporučujeme upevnit v době větraném prostoru při 5°C až 25°C na hladkou, vsivlou vnitřní stěnu, která je dostatečně silná k tomu, aby udržela hmotnost vyžinače.
2. Na držáku jsou tři otvory. Otočte držák dvěma otvory vzhůru (viz. obr. H).
3. Dbejte na to, aby vyžinač nasazen do držáku byl spodní částí asi 100 mm nad podlahou. V takovém případě je jednodušší nasazování vyžinače do držáku a současně se nabíječka nachází v dosahu zásuvky.
4. Pomocí přibalených šroubů a hmoždinek upevněte rádně držák na stěru.
5. Bateriový vyžinač nyní můžete připevnit k nástěnnému držáku za účelem nabíjení.

### První nabíjení

- Baterie by se měla nabíjet po dobu 24 hodin před použitím.
- Po každém použití bateriový vyžinač okamžitě dobijte po dobu 24 hodin.
- Bateriový vyžinač může zůstat trvale připojena k zapnuté nabíječce. Nemusíte se obávat přehřívání baterie.
- Nabíječka automaticky zajistí dobíjení baterie při

skladování a bateriový vyžinač bude stále připraven k použití.

1. Nabíječku používejte pouze ve vnitřním prostředí
2. Dbejte na to, aby nebyla zapojena zvlhla nabíječka. Bateriový vyžinač i nabíječku udržujte trvale suché. Dbejte na dobré odvětrání nabíječky během nabíjení.
3. Zajistěte, aby byl vyžinač správně umístěn na nástěnné konzole (G2) a správně připojen ke konektoru (H1).
4. Zástrčku nabíječky (G1) zasuňte do schválené zásuvky.
5. Červené kontrolky (F3, F4) bude při nabíjení nepřetržitě svítit.
- **Červená kontrolka na produktu (F3) je kontrola napájení a bude nadále svítit červeně, i když bude baterie zcela nabitá.**
6. Úplněno nabití se dosáhne po 24 hodinách, po čemž kontrolka na nabíječce (F4) změní barvu na zelenou. Během nabíjení je nabíječka horká. To je normální a dokazuje to správnou funkci nabíječky.

### Dobíjení bateriového vyžinače

1. Baterii dobijte, jakmile se výkon bateriového vyžinače začne zhoršovat a zpomalovat.
2. Vyhňte se úplnému vybití baterie .
3. Dodržujte pokyny uvedené v bodu "První nabití".
4. Pokud je baterie nabijena tak, jak je to zde popsáno, dosáhnete její max. životnosti.

## Informace Týjající se Životního Prostředí

- Při likvidaci výrobku na konci jeho životnosti je doporučováno zachovávat doporučené postupy s ohledem na ochranu životního prostředí.
- V případě nutnosti Vám bližší informace o likvidaci podá příslušný místní úřad.

### LIKVIDACE BATERIÍ

- Před likvidací je nutno baterii vyjmout z produktu (viz část Výměna baterie)
- Baterie by měla být likvidována bezpečně.
- Baterie byste měli odevzdat ve schváleném servisním středisku nebo místní recyklační stanici.
- **NElikvidujte použité baterie s odpadem domácnosti.**
- **Baterie NEvyhazujte do vody.**
- **Olověné baterie mohou být škodlivé a měly by být likvidovány prostřednictvím uznávaného**

recyklačního střediska v souladu s evropskými předpisy.

- **Nespalujte**

Tento  symbol na výrobku nebo na obalu znamená, že s výrobkem nelze nakládat jako s odpadem domácnosti. Výrobek je třeba odnést do příslušného sběrného místa k recyklaci elektrických a elektronických zařízení. Zajištěním řádné likvidace výrobku pomůžete předejít potenciálním záporným vlivům na životní prostředí a lidské zdraví, které by se mohly projevit v případě likvidace tohoto výrobku nepatřičným způsobem. Podrobnější informace o recyklaci tohoto výrobku si vyžádejte na Vašem obecním úřadu, od firmy zabývající se likvidací domácího odpadu anebo v prodejně, kde jste výrobek zakoupili.

## Servisní doporučení

- Každý výrobek je identifikován jedinečným stříbro-černým typovým štítkem.
- Důrazně doporučujeme provádět servis vašeho zařízení nejméně každých dvanáct měsíců a častěji, pokud zařízení používáte k profesionální aplikaci.

## Záruka a záruční politika

Pokud bude během záruční doby shledána vada kteréhokoliv dílu způsobená chybnou výrobou, firma Husqvarna UK Ltd. prostřednictvím svého autorizovaného servisního střediska poskytne zákazníkovi bezplatnou opravu nebo výměnu za předpokladu, že:

- Vada je nahlášena přímo autorizované opravě.
- Je předloženo potvrzení o nákupu.
- Vada není způsobena nesprávným používáním, nedbalostí nebo nesprávným nastavením uživatelem.
- K vadě nedošlo běžným opotřebením.
- Na zařízení nebyl proveden servis nebo oprava, nebylo demontováno a nebyly na něm prováděny změny osobou, která není autorizovaná firmou Husqvarna UK Ltd..
- Zařízení nebylo zapůjčováno.
- Zařízení je ve vlastnictví původního kupujícího.
- Zařízení nebylo používáno ke komerčním účelům.
- Tato záruka je dodatkem k zákonným právům zákazníka a žádným způsobem tato práva neomezuje.

Poruchy z následujících důvodů nejsou kryty, proto je důležité přečíst si pokyny v příručce operátora a porozumět, jak postupovat při obsluze a údržbě zařízení:

### Závady, které záruka nepokrývá:

- \* Vady důsledkem nenaahlášení počáteční vady.
- \* Vady důsledkem náhlého nárazu.
- \* Poruchy vzniklé nepoužíváním výrobku v souladu s pokyny a doporučeními uvedenými v příručce operátora.
- \* Zařízení, která jsou zapůjčována, tato záruka nekryje.
- \* Dále uvedené díly jsou považovány za díly, které se opotřebovávají a jejich životnost závisí na pravidelné údržbě, a proto nejsou běžně předmětem platného nároku na náhradu škody podle záruky: Nylonové lanko, cívka a struna
- \* **Pozor!** Firma Husqvarna UK Ltd. nepřijímá zodpovědnost podle této záruky za vady způsobené zcela nebo částečně, přímo nebo nepřímo instalací nebo výměnou částí nebo instalací dodatečných částí, které nejsou vyrobeny nebo schváleny firmou Husqvarna UK Ltd. a nebo pokud bylo zařízení jakýmkoli způsobem modifikováno.

### CZ - TECHNICKÁ DATA

Šířka záběru	25 cm
Napětí	230V
Posuv struny	automaticky
Hmotnost bez obalu	5.3 kg

### Likvidace stroje po skončení jeho životnosti

V souladu s platnými předpisy o odpadech a ochraně životního prostředí je třeba zachovat doporučené postupy likvidace jednotlivých (kovových, plastových) částí stroje, se kterými Vás seznámí nejbližší autorizované servisní místo.

## ES PROHLÁŠENÍ O SHODĚ

Husqvarna UK Ltd., Aycliffe Industrial Park  
Newton Aycliffe, Co. Durham, DL5 6UP, England

Prohlašuje na základě výhradní odpovědnosti, je produkt(y);

Kategorie..... **Zarovnávač trávníků na baterie**  
Typ..... CCT250  
Identifikace Série..... **Viz Výrobní štítek**  
Rok výroby..... **Viz Výrobní štítek**

Splňuje základní požadavky a předpisy následujících směrnic ES:

98/37/EEC (do 31.12.09), 2006/42/EC (od 01.01.10), 2004/108/EC, 2000/14/EC

založeno na následujících použitých harmonizovaných norem EU:

EN60335-1, EN60335-2-91, EN786, EN60335-2-29, EN50366, EN55014-1, EN55014-2, EN61000-3-2, EN61000-3-3

Maximální vážená hladina akustického tlaku  $L_{WA}$  u postavení operátora, zaznamenaná na vzorku výše uvedeného produktu(ů) odpovídá hladině uvedené v tabulce.

Maximální vážená hodnota vibrace ruky / paže měřená podle normy EN ISO 5349 na vzorku výše uvedeného produktu(ů) odpovídá hodnotě uvedené v tabulce.

2000/14/ES: Hodnoty naměřené intenzity zvuku  $L_{WA}$  a zaručené intenzity zvuku  $L_{WA}$  odpovídají tabulkovým hodnotám.

Postup hodnocení shody..... Annex VI  
Notifikován orgán..... Intertek, Cleeve Road  
Leatherhead, Surrey  
KT22 7SB, England

Newton Aycliffe 25/02/2008  
M.Bowden  
Research & Development Director  
Husqvarna UK Ltd.



Typ	CCT250
Šířka sekání (cm)	25
Rotační rychlost řezného nástroje (rpm)	8,000
Naměřená intenzita zvuku $L_{WA}$ (dB(A))	84
Zaručená intenzita zvuku $L_{WA}$ (dB(A))	92
Úroveň (dB(A))	81
Hodnota (m/s <sup>2</sup> )	1.94
Váha (Kg)	5.3



# Bezpečnostne Predpisy



Pokud se výrobek nepoužívá řádným způsobem, může být nebezpečný! Výrobek může způsobit vážné zranění operátora a jiných osob. Výstražná upozornění a bezpečnostní pokyny je třeba dodržovat, aby byla zajištěna přiměřená bezpečnost a efektivnost při používání výrobku. Operátor zodpovídá za dodržování výstražných upozornění a bezpečnostních pokynů uvedených v této příručce a na výrobku.

## Vysvetlivky symbolov na vašom výrobku



Upozornenie



Pozorne si prečítajte návod na použitie a uistite sa, že rozumiete riadeniu a všetkým jeho funkciám



Zabezpečte, aby osoby stojace vôkol, boli v dostatočnej vzdialenosti. Výrobok nepoužívajte, ak sú ľudia a obzvlášť deti, alebo zvieratá na ploche, ktorú kosíte.



Použitie ochrany očí sa doporučuje kvôli čiastočkám, ktoré vyvrstujú rezné časti výrobku.



Nepoužívajte výrobok v daždi a nenechávajte ho vonku, keď prší

## Zahrievanie

Po vypnutí stroja rotujúci pohyb rezného lanka pokračuje.

## Všeobecné pokyny

1. Tento výrobok nemôžu používať osoby (vrátane detí) so zníženou fyzickou, zmyslovou alebo mentálnou dispozíciou, prípadne osoby bez dostatočnej skúsenosti a znalosti, s výnimkou prípadov, kedy sú pod dozorom alebo boli poučené o použití výrobku osobou, ktorá zodpovedá za ich bezpečnosť. Deti by mali byť pod dozorom, aby ste zabezpečili, že sa s výrobkom nehrajú. Miestne predpisy môžu obmedzovať vek používateľa.
2. Trimer používajte iba na tie účely a takým spôsobom, ako je uvedené v návode.
3. Nepracujte s trimrom, ak ste unavení, chorí alebo pod vplyvom alkoholu, liekov či drog.
4. Obsluhujúca osoba, alebo užívateľ je zodpovedný za nehody a riziká spôsobené iným osobám a ich majetku.

## Akumulátor

**Bezdrôtové výrobky s pohonnými batériami vyžadujú špeciálnu starostlivosť.**

1. **Zabráňte náhodným zapnutiam. Pri prenášaní držte trimmer tak, aby ste nemohli náhodne stlačiť vypínač.**
2. Prístroj nabíjajte vždy vnútri na suchom a chladnom mieste - mimo dosahu detí.
3. Používajte iba nabíjačku, dodávanú spolu s trimrom. Použitím inej nabíjačky hrozí zničenie akumulátora alebo trimmra.
4. Nabíjačku zapájajte iba do schválených zásuviek.
5. Pri manipulácii s káblom nabíjačky dodržiavajte platné predpisy a normy.
6. Nepoužívajte nabíjačku, ak je prírodný kábel poškodený.
7. Nabíjačku používajte iba vo vnútornom prostredí
8. Zabráňte styku nabíjačky s vodou alebo vlhkým prostredím.
9. Údržbu a nabíjanie trimmra vykonávajte v suchej, chladnej a dobre vetranej miestnosti, mimo dosah detí.
10. Nenabíjajte trimmer, ani s ním nepracujte v prostredí, kde hrozí nebezpečenstvo výbuchu alebo korózie. Vylúčte miesta, kde sa nachádzajú horľaviny alebo výbušné plyny. Zabráňte tým nebezpečenstvu vzniku požiaru.
11. Svojopomocne neopravujte prístroj, ani akumulátor. Čistenie a výmena lanka sú jediné práce, ktoré smie užívateľ vykonávať sám.
12. Nevkladajte ziadne predmety do motorovej časti. Mohli by byť vymrštené rotujúcim ventilátorom.
13. Použitie akumulátory nevhadzujte do ohňa ani ich nerozoberajte! Obsahujú nebezpečné chemikálie. Pri ich likvidácii postupujte podľa platných predpisov.

## Priprava

1. Pri použití výrobku noste vždy pevnú obuv a dlhé nohavice.

2. Pred použitím stroja a po akejkoľvek manipulácii s ním, skontrolujte, či stroj nie je opotrebovaný alebo poškodený a prevedte potrebné opravy.
3. Pred začatím práce dôkladne prezrite pracovnú plochu. Odstráňte všetky kamene, sklenené črepy, drôty, haluze a podobné predmety, ktoré by mohli byť sekacou hlavou odrazené, prípadne by sa mohli na ňu namotať.
4. Pred použitím skontrolujte, či na ploche nie sú zvieratá, obzvlášť ježkovia.
5. Presvedčte sa, že cieľka sekacej hlavy a jej kryt sú správne upevnené.

## Použitie

1. Orezávač používajte iba za dobrého denného, alebo umelého osvetlenia.
2. Ak je to možné nepoužívajte orezávač na mokrej trávě.
3. Dávajte si pozor na mokrej trávě - mohli by ste sa šmyknúť. Pohybujte sa pomaly, nikdy nebežte.
4. Zvýšená starostlivosť o obuv je potrebná na svahoch. Noste protišmykovú obuv.
5. Pri práci necúvajte, mohli by ste zakopnúť.
6. Udržujte sekaciu hlavu pod výškou kolien.
7. Nikdy neobsluhujte orezávač s poškodenými krytmi, alebo bez krytov.
8. Nikdy nenastavujte kovové rezné elementy.
9. Vždy, a obzvlášť pri štartovaní motora, sa nedotýkajte ani rukami ani nohami rezných častí stroja.
10. Nenaťahujte sa nad ochranný kryt, sekacia hlava by mohla proti Vám odraziť predmety.
11. Ak narazíte na predmet; Orezávač nepoužívajte dokým sa nepresvedčíte o jeho celkovej prevádzkyschopnosti;
- 12 V prípade, že orezávač začne abnormálne vibrovať ho okamžite skontrolujte. Nadmerná vibrácia môže spôsobiť zranenie.

## Údržba a uskladňovanie

1. Udržujte všetky matice, svorníky a skrutky utiahnuté, aby ste zaistili bezpečný pracovný chod orezávača.
2. Kóli bezpečnosti vymieňajte opotrebované, alebo poškodené súčiastky.
3. Používajte iba náhradné rezné vlákno, ktoré je špecificky určené pre tento výrobok.
4. Na výmenu používajte len súčiastky a doplnky doporučené firmou Husqvarna UK Ltd..
5. Chráňte prsty a ruky pred orezávačom lanka umiestneným na prednej strane ochranného krytu. Nebezpečenstvo poranenia!
6. Nikdy nečistite trimmer vodou. Používajte handru a mäkkú kefku. Nepoužívajte na čistenie kovové predmety, chemikálie alebo rozpúšťadlá.
7. Pravidelne robte kontrolu a údržbu kosačky. Všetky opravy by mali byť vykonané v autorizovanej opravovni.

## Údržba akumulátora

1. Ak sa akumulátor i po plnom 24 hodinovom nabití rýchle vybíja, treba ho vymeniť.
2. Batéria si zachová nejakú energiu, ale na dosiahnutie maximálnej dĺžky chodu dobíjajte orezávač počas 24 hodín pred použitím.
3. Permanentné napojenie k nabíjačke v dobre vetranej miestnosti bude automaticky udržiavať batériu plne nabitú, pripravenú na použitie.
4. Aby ste predišli poškodeniu batérie, nikdy ju neskladujte vybitú.
5. Spojte sa s autorizovaným servisným strediskom Husqvarna UK Ltd., ak potrebujete nový akumulátor.
6. **Akumulátor**  
12 V 7 Ah "Vysokovýkonný"  
Bezúdržbový Uzatvorený
- **Upozornenie Pri likvidácii použitých akumulátorov postupujte opatrne a v súlade s platnými zákonmi: Je zakázané - vrtnie, spaľovanie alebo rozbíjanie akumulátorov.**

### Výmena akumulátora

Ak musíte akumulátor vymeniť, spojte sa s Vaším servisným strediskom, kde Vám Váš akumulátor vymenia za nový originálny Flymo.

### Vybratie batérie

1. Vyberte skrutku a maticu (vid' Obrázok) a vyberte kryt na batérii.
2. Odpojte káble zo starej batérie.
3. Zapojte novú batériu.

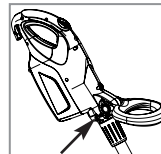

### DŮLEŽITÉ

**Červený kábel musí byť vždy napojený na červený pól (+) na batérii. Druhý kábel musí byť vždy napojený na čierny pól (-) na batérii.**

4. Znovu zložte kryt na batérii a upevnite skrutku a maticu.

### Stojan na dobíjanie

Nástenná konzola môže byť tiež použitá ako "pracovný stôl" - stojan na dobíjanie vášho bezdrôtového orezávača.

### Starostlivosť v zimnom období

1. Pred uskladnením kosačky dajte akumulátor nabiť na 24 hodín.
2. Ak nemáte možnosť ponechať váš bezdrôtový orezávač permanentne dobíjaný, dobíjajte batériu každé 3 až 4 mesiace po dobu celých 24 hodín, aby ste batériu dostatočne nabili na zimné skladovanie.
3. Vyvarujte sa dlhšieho skladovania bez občasného nabíjania.
4. Kosačku uskladnite na suchom a chladnom mieste.

## Montáž nástenného držiaka - Prvé nabíjanie

### Montáž nástenného držiaka(G)

• **UPOZORNENIE! Predtým, než nasadíte trimmer alebo zoberiete trimmer z držiaka odpojte nabíjačku od siete.**

1. Doporučujeme aby bola nástenná konzola (G2) upevnená na hladkej, zvislej, vlnúťorej stene, ktorá je dosť pevná na to aby udržala váhu tohoto zariadenia. Doporučujeme dobre vetranú miestnosť s teplotami v rozmedzí od 5°C do 25°C.
2. Na držiaku sú 3 otvory. Obráťte držiak dvomi otvormi smerom hore (vid' obr. H).
3. Dbajte na to, aby trimmer nasadený do držiaka bol spodnou časťou asi 100 mm nad podlahou. V tomto prípade bude nasadenie do držiaka jednoduchšie a nabíjačka sa bude nachádzať v dosahu zásuvky.
4. Pomocou priložených skrutiek a hmoždíniek riadne pripievajte držiak na stenu.
5. Teraz môžete upevniť váš bezdrôtový orezávač na nástennú konzolu za účelom nabíjania.

### Prvé nabíjanie

- Batériu je potrebné dobíjať po dobu 24 hodín pred použitím prístroja.
- Po každom použití prístroja okamžite dobite batériu na plných 24 hodín.
- Bezdrôtový orezávač môže zostať permanentne pripojený na zapnutú nabíjačku, nemusíte sa obávať o prebitie.
- Nabíjačka automaticky dobíja batériu počas skladovania a udržiava orezávač po tejto stránke

### v prevádzkovom stave.

1. Nabíjačku používajte iba vo vnútornom prostredí.
2. Bezdrôtový orezávač i nabíjačka udržiavajte stále suché. Navlhnutú nabíjačku nepripájajte k sieti. Dbajte na dobré vetranie nabíjačky počas nabíjania.
3. Zaisťte aby bol orezávač správne nasadený do nástennej konzoly (G2) a pripojený k nabíjaciu konektoru (H1).
4. Zástrčky nabíjačky (G1) zastrčte do schválenej zásuvky.
5. Červené svetielko (F3, F4) nepretržite svietia počas nabíjania.
- Červené svetielko na výrobku (F3) je indikátorom energie a bude svietiť aj keď bude batéria úplne nabitá.
6. Batéria sa úplne nabije za 24 hodín. Svetielko na nabíjačka (F4) sa zmení na zelené. Počas nabíjania môže byť nabíjačka horúca. To je normálne a dokazuje to správnu činnosť nabíjačky.

### Dobíjanie bezdrôtového orezávača

1. Batériu dobíjajte hneď ako sa rezná energia bezdrôtového orezávača začne znižovať a orezávač začne spomaľovať.
2. Pozor, aby bezdrôtový orezávač neklesol do bodu "hlbokého" vybitia - teda pozor na úplné vybitie batérie.
3. Dpdržujte pokyny uvedené v časti "Prvé nabíjanie".
4. Ak budete akumulátor nabíjať tak, ako je tu uvedené, dosiahnete jeho max. životnosť.

## Informácie Ohľadne Ochrany Životného Prostredia

- Pri produktoch s limitovanou životnosťou je nutné brať do úvahy ochranu životného prostredia.
- V prípade potreby získania informácií o likvidácii odpadu, kontaktujte miestny úrad.

### LIKVIDÁCIA BATÉRIE

- Pred likvidáciou výrobku je nutné z neho vybrať batériu (Vid'. Kapitola o výmene batérie).
- Vyradenú batériu je potrebné bezpečne zlikvidovať.
- Batéria by sa mala odniesť do Autorizovaného servisného strediska alebo do miestnej stanice recyklovania.
- Použitú batériu neodhadzujte do odpadu z domácnosti.
- Batériu neodhadzujte do vody.
- Batérie s obsahom olova alebo kyselín môžu byť nebezpečné. Mali by sa likvidovať za pomoci

overených prostriedkov a v súlade s Európskymi normami.

- **Nespaľujte.**

Symbol  na výrobku alebo na jeho obale označuje, že výrobok sa nesmie považovať za domáci odpad, a musí sa odovzdať do príslušného zberného centra, kde sa zrecykluje jeho elektrické a elektronické zariadenie. Zabezpečením správneho skartovania výrobku prispievate k prevencii potenciálnych negatívnych následkov na životné prostredie a zdravie človeka, ktoré mohli byť zapríčinené nesprávnou likvidáciou tohto výrobku. Ďalšie informácie o recyklovaní tohto výrobku sa dozviete na miestnom úrade, v organizácii, ktorá zabezpečuje likvidáciu domáceho odpadu alebo v predajni, kde ste výrobok kúpili.

## Servisné rady

- Váš výrobok je označený originálnym štítkom striebornej a čiernej farby.
- Vysoko doporučujeme kontrolovať stav stroja minimálne každých dvanásť mesiacov, častejšie pri profesionálnom použití stroja.

## Záruka a záručná politika

Firma Husqvarna UK Ltd. prostredníctvom svojich autorizovaných servisných stredísk vykoná opravu, alebo výmenu poškodeného výrobku bezplatne ak uplatní zákazník svoj nárok v čase platnosti záručnej doby a sú splnené nasledovné podmienky:

- a) závrada je nahlásená okamžite u predajcu výrobku
- b) bol predložený riadne vyplnený záručný list a pokladničný doklad
- c) závrada nebola spôsobená nesprávnym používaním, nedbalosťou alebo chybným nastavením zo strany užívateľa
- d) závrada nenastala následkom bežného opotrebovania
- e) stroj nebol nastavovaný/opravovaný, alebo rozoberaný nikým iným ako osobou autorizovanou firmou Husqvarna UK Ltd.
- f) stroj nebol nikdy prenajímaný
- g) stroj je stále vo vlastníctve pôvodného majiteľa (kupujúceho)
- h) stroj nebol používaný mimo územia Slovenskej republiky
- i) stroj nebol používaný na komerčné účely

Závady ktoré sú uvedené nižšie nespádajú do záruky a preto je veľmi dôležité aby ste si prečítali pokyny uvedené v návode na použitie zakúpeného stroja a dokonale porozumeli jeho obsahu z hľadiska ovládania a údržby.

### Záruka sa nevzťahuje na nasledovné závady:

- 1) Výmena vyžínacieho lanka.
- 2) Závady, ktoré nastanú v dôsledku neohlásenia

- počiatočnej závrady.
  - 3) Závady, ktoré vznikli následkom nárazu na cudzí predmet
  - 4) Závady, ktoré vzniknú v dôsledku nepoužívania výrobku v súlade s pokynmi a doporučeniami, ktoré sú uvedené v návode na použitie stroja.
  - 5) Škody vzniknuté ohňom, nehodou, odcudzením zničením, alebo zanedbaním starostlivosti o výrobok. Na škody vzniknuté nesprávnou inštaláciou, úpravou alebo pozmenením technických parametrov stroja a na škody vzniknuté prepravou od alebo k zákazníkovi.
  - 6) Pri neoprávnenej zmene údajov v záručnom liste.
  - 7) Pri preťažení výrobku
- Nasledujúce položky sú považované za spotrebné diely u ktorých dochádza počas prevádzky k opotrebovaniu a ich životnosť závisí od pravidelnej údržby a preto sa na ne nevzťahuje záručné podmienky:
- Vyžínacie (rezné) lanká, vak na odpad, káble, kosiace nože, klinový remeň pohonu, vyžínacia hlava atď.
- Upozornenie:** Firma Husqvarna UK Ltd. nepreberá akúkoľvek zodpovednosť z titulu záruky za poruchy alebo škody, ktoré vznikli v dôsledku výmeny časti stroja alebo montáž takého príslušenstva k stroju, ktoré nebolo vyrobené alebo schválené firmou Husqvarna UK Ltd., alebo boli spôsobené akoukoľvek nepovolenou úpravou stroja. Prepravné doprava alebo cestovné náklady nie sú predmetom tejto záruky.

## EC PREHLÁSENIE O PRÁVNEJ SPÔSOBILOSTI TOVARU

Husqvarna UK Ltd., Aycliffe Industrial Park  
Newton Aycliffe, Co. Durham, DL5 6UP, England

Potvrďujeme podľa nášho vedomia a svedomia, že výrobok:

Kategória.....**Kosačka trávy na batérie**

Typ .....**CCT250**

Identifikácia série.....**Vid Štítk Parametrov Výrobku**

Rok výroby.....**Vid Štítk Parametrov Výrobku**

Je v súlade so základnými požiadavkami a nariadeniami nasledovných EC noriem:

98/37/EEC (do 31.12.09), 2006/42/EC (od 01.01.10), 2004/108/EC, 2000/14/EC

na základe nasledovných použitých EU harmonizovaných noriem.

EN60335-1, EN60335-2-91, EN786, EN60335-2-29, EN50366, EN55014-1, EN55014-2, EN61000-3-2, EN61000-3-3

Maximálna nameraná úroveň hluku  $L_{pA}$  pri operátorovi, zaznamenaná na vzorke horeuvedeného výrobku(výrobkov)

je v súlade s **úrovňou** uvedenou v tabuľke.

Maximálne namerané vibrácie ruky alebo ramena na vzorke horeuvedeného výrobku alebo výrobkov sú podľa normy EN ISO 5349 v súlade s **hodnotou** uvedenou v tabuľke.

2000/14/EC: Nameraná hodnoty intenzity hluku  $L_{WA}$  a garantovanej intenzity hluku  $L_{WA}$  sú v súlade s hodnotami v tabuľke.

Postup hodnotenia súladu.....Annex VI

Oficiálna organizácia.....Intertek, Cleeve Road  
Leatherhead, Surrey  
KT22 7SB, England

Newton Aycliffe 25/02/2008

M.Bowden

Vedúci výskumu a rozvoja

Husqvarna UK Ltd.

Typ	CCT250
Šírka skosu (cm)	25
Rýchlosť rotácií rezného telesa (rpm)	8,000
Nameraná hodnota úrovne hluku $L_{WA}$ (dB(A))	84
Garantovaná hodnota úrovne hlukur $L_{WA}$ (dB(A))	92
<b>Úroveň</b> (dB(A))	81
<b>Hodnota</b> (m/s <sup>2</sup> )	1.94
Váha (Kg)	5.3

## Varnostna navodila



V primeru, da Vašega izdelka ne boste uporabljali v skladu s temi navodili, je le-ta lahko nevaren! Vaš izdelek lahko povzroči resne poškodbe uporabniku in drugim osebam, zato je potrebno upoštevati vsa opozorila in varnostne napotke, da bi se zagotovila ustrezna varnost in učinkovitost med njegovo uporabo. Uporabnik je odgovoren za to, da se upoštevajo opozorila in varnostni napotki navedeni v tem priročniku in na proizvodu samem.

### Razlaga Simbolov na Vašem proizvodu



Opozorilo



Preberite navodila za uporabo in se prepričajte, da razumete vse kontrolne funkcije in njihovo delovanje



Mimoidoče osebe naj se odmaknejo na primerno varnostno razdaljo. Ne vključujte obrezovalnika v primeru, če so v bližini ljudje in še posebej otroci ali živali



Uporaba ščitnika za oči je priporočljiva zaradi zaščite obraza in oči pred predmeti, ki se nahajajo med odrezano travo.



Ne imejte naprave vključene v dežju in ne puščajte je na prostem medtem ko dežuje

**Opozorilo:** Rezalna vrstica se vrti še naprej, tudi ko je motor že ugasnjen.

### Splošna navodila

1. Tega izdelka ne smeje uporabljati osebe z zmanjšanimi fizičnimi, zaznavnimi ali mentalnimi sposobnostmi (vključno z otroci), razen če jih glede uporabe pouči ali pri uporabi nadzoruje oseba, ki je odgovorna za njihovo varnost. Otroke je treba nadzorovati, da se ne bi z izdelkom igrali. Starost uporabnika lahko omejujejo lokalni predpisi.
2. Koso uporabljajte samo na način in namen opisan v teh navodilih.
3. Ne uporabljajte kose, če ste utrujeni, bolni, pod vplivom zdravil ali alkohola.
4. Uporabnik ali upravljalca je odgovoren za nesreče ali ogrožanje drugih oseb ali njihove lastnine.

### Akumulator

#### Akumulatorsko upravljanje brezžičnih naprav zahteva posebno pazljivost.

#### 1. Izogibajte se nenadnemu vklopu. Pri prenašanju Vašega kose ne držite rok in prstov v bližini ročice za vklop.

2. Napravo polnite vedno v zaprtem prostoru in jo hranite v suhem hladnem mestu tako, da je nedosegljiva otrokom.
3. Za polnjenje akumulatorja uporabljate samo z aparatom dobavljeni polnilce. Uporaba drugega polnilca lahko povzroči okvaro akumulatorja in naprave
4. Polnilce priključite samo na vtičnico hišne napeljave.
5. Pazljivo rokujte s polnilcem in el. kablom.
6. Če sta polnilce ali kabel poškodovana, jih ne uporabljajte.
7. Uporaba polnilca je dovoljena samo znotraj zgradbe.
8. Ne polnite akumulatorja izven hiše
9. Shranjevanje naprave naj bo v hladnem in suhem prostoru, proč od dosega otrok.
10. Polnjenje akumulatorja v vlažnem ali pa eksploziji nevarnem prostoru ni dovoljeno. Izogibajte se uporabi v prostorih, kjer so vnetljivi plini ali tekočine, ki bi lahko povzročili eksplozijo.
11. Ne poizkušajte popravljati naprave, vključno z akumulatorjem, sami. Edino opravilo, dovoljeno uporabniku, je čiščenje nepravice in zamenjava.
12. Z ničemer ne oblagajte področja okoli motorja. Vsaka zamašitev lahko povzroči pregrete motorja.
13. Pazite, da akumulator ne bo pregorel ali se poškodovala. V akumulatorju so nevarne kemikalije. Upoštevajte uradne predpise.

### Priprava

1. Med uporabo tega aparata bodite vedno obuti v čvrsto obutev in nosite dolge hlače.
2. Pred uporabo ali po kakršnemkoli trku aparata (udarec ali padec aparata), se prepričajte, da aparat ni obrabljen ali poškodovan in ga po potrebi popravite.

3. Pred uporabo preglejte območje košnje. Odstranite vse predmete, ki bi jih lahko odmetavala vrteča vrstica (kamni, steklo, žebelji, žica, itd.).
4. Pred uporabo se prepričajte, da na območju ni prostoživečih živali, še posebej jezev.
5. Preverite, da so rezalna glava, kolut in vrstica pravilno nameščeni.

### Uporaba

1. Koso uporabljajte samo pri dnevni svetlobi ali zelo močni razsvetljavi.
2. Če je le mogoče, se izogibajte košnji mokre trave.
3. Na mokri travi Vam lahko spodrsne, zato bodite previdni. Hodite in nikoli ne tecite.
4. Posebno pazite na pobočjih in obujte nedrsečo obutev.
5. Med obrezovanjem ne hodite hrbtno, ker se lahko spotaknete.
6. Rezalno glavo držite izpod bokov.
7. Nikoli ne uporabljajte kose s poškodovanimi ščitniki ali brez njih.
8. Nikoli ne montirajte kovinskih rezalnih delov.
9. Z rokami in nogami se ne približujte rezalnim delom aparata, posebno pri vžiganju motorja.
10. Ne nagibajte se preko kose - rezalna vrstica lahko odvrže kak predmet.
11. Če pri delu zadanete na trd predmet. Prenehajte z delom in se prepričajte, da je kosa še varna za delo.
12. Če začne kosa nenormalno vibrirati, prenehajte z delom in ugotovite vzrok. Prekomerno vibriranje lahko povzroči poškodbo.

### Vzdrževanje in shranjevanje

1. Tesno privijte vse vijake in matice, da ste sigurni, da je kosa pripravljena za varno delovanje.
2. Pravočasno zamenjajte obrabljene ali poškodovane dele.
3. Uporabljajte samo originalno nadomestno rezilno vrstico, za ta proizvod.
4. Uporabljajte samo nadomestne dele in dodatke, ki jih priporoča Husqvarna UK Ltd..
5. Da preprečite nevarnost poškodbe se ne približujte s prsti oziroma roko rezalcu vrvice na robu ščilnika.
6. Napravo čistite s suho tkanino. Sa čiščenjene ne uporabljajte kovinskih predmetov
7. Redno vzdrževanje in pregledovanje kose je nujno potrebno. Vsa pravila mora opravljati pooblaščen servis.

## Vdrževanje akumulatorja

1. V kolikor akumulator, kljub 24 urnem polnjenju, zgublja svojo moč, potrebna je zamenjava z novo.
  2. Maksimalno trajanje akumulatorja si boste zagotovili, če ga pred uporabo, polnite najmanj 24 ur, čeprav verjetno akumulator še ni prazen.
  3. Stalno priključen priključen polnilec v zračnem prostoru bo avtomatsko držal akumulator napolnjen in pripravljen za uporabo.
  4. Nikoli ne shranjujte naprave s praznim akumulatorjem. Tako boste podaljšali njegovo življensko dobo.
  5. Povežite se pooblaščenim Husqvarna UK Ltd. servisom ali prodajalcem Husqvarna UK Ltd. proizvodov, v kolikor potrebujete nov oziroma želite primerno hranjenje starega.
  6. **Akumulator**  
12 Voltov 7 Amp/ur "High Power"  
Trajno zaprt, ne potrebuje vzdrževanja.
- **VAŽNO IZRABLJEN AKUMULATOR HRANITE NA VARNEM MESTU IN GA NE RAZREZUJTE ALI ZAŽIGAJTE.**

### Zamenjava akumulatorja

V kolikor morate Vaš star akumulator zamenjati z novia se predhodno posvetujte z pooblaščenim servisom Flymo, ki Vam bo staro akumulator zamenjal z novim.

### Odstranjanje akumulatorja

1. Odstranite vijake in matico (kot je prikazano na sliki) ter odstranite pokrov akumulatorja.
  2. Odstranite vodnike s starega akumulatorja.
  3. Namestite nadomestni akumulator **POMEMBNO**
- Rdeči vodnik mora biti vedno priključen na rdeči pol (+) na akumulatorju. Drugi vodnik mora biti vedno priključen na črni pol (-) na akumulatorju.
4. Ponovno namestite pokrov akumulatorja in ga zavarujte z vijaki in matico.

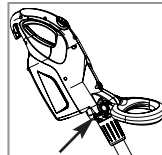

### Ponovno polnjenje na delovni mizi

Stenski nosilec se lahko uporabi tudi kot mizno stojalo za polnjenje va brežičnega kose.

### Zimsko vzdrževanje

1. Pred zimsko shrambo priključite akumulator za 24 ur na polnilec.
2. Če nimate možnosti pustiti kose na stalnem polnjenju, polnite akumulator vsake tri do štire mesece za polnih 24 ur, da bo dobro napolnjena v zimskem obdobju, ko bo kosa shranjen.
3. Izogibajte se hrambi brez poljenja.
4. Hranite v suhem in hladnem prostoru.

## Namestitev stenskega držala - Prvo polnjenje

### Namestitev stenskega držala (G)

- **Važno** Predno namestite ali odstranite polnilec akumulatorja v oz iz stenskega držala, izvlecite vtičnice.
1. Stenski nosilec (**G2**) naj bo pritrjen na notranjo gladko in ravno steno, ki bo dovolj močna, da bo vzdržala težo naprave. Prostor mora biti zračen. Temperatura naj bo od 5 C do 25 C.
  2. Na stenskem držalu so tri izvrtine. Držalo namestite tako, da so dve izvrtini na zgornjem delu nosilca. **Glej sliko H.**
  3. Pazite, da je naprava po namestitvi nameščena 100 mm od tal. To Vam omogoča enostavno namestitev naprave v bližino vtičnice, na katero boste priključili polnilec.
  4. Stensko držalo pričvrstite na steno z dobavljenimi vijaki.
  5. Brežični koso sedite lahko pritrдите na nosilec in priključite polnilec.

### Prvo polnjenje

- **Akumulor naj se pred uporabo polni za dobo 24 ur.**
- **Vašo koso polnite takoj po vsaki uporabi za celotni polnilni čas 24 ur.**
- **Koso je lahko stalno priključena na polnilec ne da bi jo prenapolnil.**
- **Polnilec bo tako napolnjeval akumulator med shranitvijo in omogočil, da bo kosa pripravljena za uporabo.**

1. Polnjenje akumulatorja opravite v prostoru.
  2. Pazite, da polnilec ni v vlažnem prostoru. Polnilec, kakor tudi koso morata biti vedno suha. Pri polnjenju pazite na prežračevanje polnilca.
  3. Prepričajte se, če je kosa pravilno položena na stenski nosilec (**G2**) in priključena na polnjenje. (**H1**)
  4. Polnilec (**G1**) priključite v primerno vtičnico hišne napeljave.
  5. Rdeči indikatorski lučki (**F3, F4**) med polnjenjem neprekinjeno svetita.
- **Rdeča indikatorska lučka na izdelku (F3) je indikator napajanja in bo še vedno svetila rdeče, celo ko bo akumulator napolnjen do konca.**
6. V 24 urah bo napolnjen do konca, indikatorska lučka na polnilcu (**F4**) pa bo svetila zeleno. Med polnjenjem se polnilec segreje. To je normalno in pomeni, da polnilec pravilno deluje.

### Ponovno polnjenje vašega kose

1. Akumulator takoj ponovno napolnite , ko rezilna moč kose začne upadatičin se upočasni.
2. Ni priporočljivo, da uporabljate koso do "skrajne" izpraznitve, akumulatorja.
3. Upoštevajte navodila iz poglavja "Prvo polnjenje".
4. Polnjenje akumulatorja po teh navodilih zagotavlja maksimalno življensko dobo.

## Ekološki Podatki

- Kadar se nameravate znebiti proizvoda, ki je odslužil svojo delovno dobo, morate biti pozorni na varstvo okolja.
- Če je potrebno, se za informacije o tem obrnite na občino.

### **KAKE SE ZNEBITI AKUMULATORJA**

- Akumulator morate odstraniti iz naprave, preden jo odvržete (Oglejte si Razdelek o zamenjavi akumulatorja)
- Akumulator morate odstraniti na varen način.
- Odslužen akumulator morate odpeljati na Pooblaščen center za servis ali pa v lokalni center za recikliranje.
- **Odsluženega akumulatorja NE smete zavreči skupaj z gospodinjstskimi odpadki oz. smetmi.**
- **Odsluženega akumulatorja NIKOLI NE odvrzite v vodo.**
- Akumulatorji, ki vsebujejo svinec ter kisline so

lahko nevarni. Znebiti se jih morate samo na ustreznih mestih za recikliranje, ki poslujejo v skladu z evropskim pravilnikom.

- **NE ZAŽIGAJTE!**

Znak  na produktu ali na njegovi embalaži označuje, da se s tem produktom ne sme ravnati kot z gospodinjstskimi odpadki. Namesto tega ga je potrebno oddati na ustrezno zbirno mesto, kjer reciklirajo električno in elektronsko opremo. Z ustreznim odlaganjem tega produkta boste pomagali preprečiti možne negativne posledice za okolje in človeško zdravje, ki bi bile v nasprotnem povzročene. Glede podrobnosti o recikliranju tega produkta prosimo kontaktirajte vaš občinski svet, komunalno podjetje ali trgovino, kjer ste produkt kupili.

## Priporočila servisiranja

- **Vaš aparat je posebno prepoznaven po srebrnem in črnem znaku kvalitete proizvoda.**
- **Priporočamo vam, da napravo servisirate vsaj enkrat na leto, pri profesionalni uporabi pa pogosteje.**

## Garancija & polica garancije

Če bi se v garancijski dobi pokazalo, da je kateri od delov aparata pokvarjen in je okvara posledica napake v proizvodnji, bo pooblaščen servis Husqvarna aparatov za uporabo na prostem, brezplačno popravil ali zamenjal okvarjeni del.

- da, napako prijavite direktno pooblaščenemu servisu.
  - predložite dokazilo o nakupu.
  - da, napaka ni vzrok nepravilne uporabe, malomarnosti ali napačne nastavitve.
  - da, napaka ni posledica naravne obrabe.
  - da, je bila naprava servisirana, popravljena, razstavljena ali drugače strokovno vzdrževana le od osebe pooblaščenice od firme Husqvarna UK Ltd..
  - da, naprava ni bila na posodo
  - da, je naprava last prvotnega kupca
  - da naprava ni bila uporabljena v tržne namene.
- \* Ta dodatek h garanciji nikakor ne zmanjšuje kupčevih zakonitih pravic.

Okvare v zvezi z vzroki navedenimi spodaj ta priročnik ne pokriva, zato je pomembno, da si preberete navodila v **Priročniku za uporabo**, da boste lahko razumeli

upravljanje z Vašim proizvodom in njegovo ustrezno vzdrževanje:

### Okvare, ki jih garancija ne pokriva

- \* okvare, ki so nastale vsled nepravilne prijave prvotne okvare.
- \* okvare zaradi nenadnega udarca.
- \* Okvare, ki nastanejo kot posledica neustrezne uporabe proizvoda in neupoštevanja navodil in priporočil, ki jih vsebuje priročnik za uporabo.
- \* naprave, ki se uporabljajo za izposojanje.
- \* Naslednji rezervni deli se smatrajo za potrošni material katerega življenjska doba je odvisna od rednega vzdrževanja in ne predstavljajo osnovo za garancijski zahtevki: najlonska nitka, vreteno in kabel
- \* **Opozorilo**  
Husqvarna UK Ltd. ne prevzame garancijske odgovornosti za okvare povzročene v celoti ali delno, direktno ali indirektno z zamenjavo nadomestnih ali dodatnih delov, ki niso proizvedeni ali potrjeni kot originalni deli Husqvarna UK Ltd.. Garancijska odgovornost preneha tudi če je bila naprava kakorkoli predelana.

## EC IZJAVA PROIZVAJALCA O SKLADNOSTI PROIZVODA Z STANDARDI

Husqvarna UK Ltd., Aycliffe Industrial Park  
Newton Aycliffe, Co. Durham, DL5 6UP, England

Prevzemamo izključno odgovornost, da so izdelki:

kategorija..... **obrezovalnik na baterije za travne površine**  
Tip..... **CCT250**  
Identifikacija serije..... **Glej Etiketo Označbe Proizvoda**  
Leto izdelave..... **Glej Etiketo Označbe Proizvoda**

skladni z osnovnimi zahtevami in določili naslednjih direktiv ES:  
**98/37/EC (do 31.12.09), 2006/42/EC (od 01.01.10), 2004/108/EC, 2000/14/EC**  
na osnovi naslednjih veljavnih harmoniziranih standardov EU:  
**EN60335-1, EN60335-2-91, EN786, EN60335-2-29, EN50366, EN55014-1, EN55014-2, EN61000-3-2, EN61000-3-3**

Največja A-izmerjena raven zvočnega tlaka  $L_{WA}$  na mestu upravljalca, posneta na vzorcu zgornjih izdelkov, ustreza **ravni**, navedeni v tabeli.

Najvišja vrednost ravni vibracij na dlan/roko, izmerjena v skladu s standardom EN ISO 5349 na vzorcu zgornjih izdelkov, ustreza **vrednosti**, navedeni v tabeli.

2000/14/EC: Vrednosti izmerjene jakosti dolgovalovnega zvoka in zagotovljene jakosti dolgovalovnega zvoka sta prikazani s številkami v tabeli

Postopek ocenjevanja skladnosti..... Annex VI  
Priglašeni organ..... Intertek, Cleeve Road  
Leatherhead, Surrey  
KT22 7SB, England

Newton Aycliffe 25/02/2008  
M.Bowden  
Direktor za raziskave in razvoj  
Husqvarna UK Ltd.



Tip	CCT250
Širina reza (cm)	25
Hitrost rotacije naprave za rezanje (rpm)	8,000
Izmerjena jakost zvoka $L_{WA}$ (dB(A))	84
Zagotovljena jakost zvoka $L_{WA}$ (dB(A))	92
Nivo (dB(A))	81
Vrednost ( $m/s^2$ )	1.94
Obtežiti (Kg)	5.3

## MJERE SIGURNOSTI



Ako se ne koristi pravilno, vaš proizvod može biti opasan! Vaš proizvod može prouzročiti ozbiljne ozljede rukovatelju i ostalima, moraju se slijediti upozorenja i sigurnosne upute kako bi se osigurala umjerena sigurnost i učinkovitost pri upotrebi proizvoda. Rukovatelj je odgovoran za slijedenje upozorenja i sigurnosnih uputa u ovom priručniku i na proizvodu.

### Objašnjenje simbola na vašem proizvodu



Upozorenje



Pažljivo pročitajte upute za upotrebu kako bi bili sigurni da razumijete sve kontrole i što one čine.



Ne dozvolite pasivnim promatračima da budu u blizini. Nemojte raditi dok su ljudi, posebice djeca ili ljubimci u blizini.



Preporuča se upotreba zaštitnih naočala radi zaštite od predmeta koji mogu doletjeti rezanjem.



Nemojte raditi po kiši i ne ostavljajte proizvod vani dok kiši.

### Pozor

Uže za rezanje se nastavlja vrtjeti nakon što je uređaj bio isključen.

### Osnovno

- Ovaj proizvod nije namijenjen da ga koriste osobe (uključujući djeca) sa smanjenim fizičkim, osjetilnim ili mentalnim sposobnostima, ili sa nedostatkom iskustva i znanja, osim u slučaju da su pod nadzorom ili su upućeni u korištenju proizvoda od strane osobe koja je odgovorna za njihovu sigurnost. Malu djecu treba nadzirati kako bi se osiguralo da se ne igraju s uređajem. Lokalni zakoni mogu ograničiti dob operatera.
- Proizvod koristite na način i samo u svrhe opisane u uputama.
- Nikada ne koristite proizvod ako ste umorni, ili pod utjecajem alkohola, droge ili lijekova.
- Rukovatelj ili korisnik je odgovoran za nesreće ili opasnosti koje se dogode drugim ljudima ili njihovom vlasništvu.

### Baterijska sigurnost

**Bežični proizvodi sa punjačem zahtijevaju posebnu skrb.**

- IZBJEGAVAJTE SLUČAJNO PALJENJE DRŽITE RUKU I PRSTE DALJE OD PREKIDAČA DOK NOSITE OBREZIVAČ.
- Uvijek punite proizvod u kući spremajte ga na hladno, suho mjesto- izvan doseg djece.
- Koristite samo punjač dobiven sa vašim proizvodom. Upotreba bilo kojeg drugog punjača može trajno oštetiti bateriju i obrezaivač.
- Koristite punjač samo sa standardnim domaćim utičnicama u kućanstvu.
- Ne zlorabljavajte punjač ili gajtan punjača.
- Ne koristite punjač ako su punjač ili gajtan punjača oštećeni.
- Punjač koristite samo u kući.
- Ne koristite punjač izvan kuće.
- Spremajte i punite ovaj proizvod na hladnom, suhom, dobro prozračenom prostoru izvan doseg djece.
- Ne punite bateriju ili koristite proizvod na eksplozivnom ili hrdajućem području. Izbjegavajte područja gdje su prisutne zapaljive tvari ili plinovi kako bi izbjegli izazivanje vatre ili eksplozije.
- Ne pokušavajte popraviti proizvod, uključujući bateriju. Zamjena i čišćenje nalonske žice su jedini prihvatljivi kod održavanja.
- Ne ubacujte nikakve predmete u područje gdje je motor. Držite dalje od otpadaka kako bi izbjegli pregrijavanje.
- Ne palite ili osakaćujte bateriju. Baterije sadrže opasne kemikalije. Pravilno ih se riješite.

### Priprema

- Dok upotrebljavate vaš proizvod nosite čvrstu obuću i duge hlače.
- Prije upotrebe aparata i nakon svakog korištenja provjerite da li ima znakova izlivanja ili oštećenja i popravite ako je potrebno.
- Pregledajte mjesto rezanja prije svake upotrebe. Uklonite sve predmeta kao što je kamenje, slomljeno staklo, čavli, žice, i sl. što uređaj može odbaciti ili se može zapetljati za glavu trimera.
- Prije uporabe, provjerite ima li na području životinja, naročito ježeve.
- Provjerite da je glava za rezanje, kalem i poklopac propisno postavljeni.

### Upotreba

- Koristite proizvod samo pri dnevnom svjetlu ili dobrom umjetnom osvjetljenju.
- Izbjegavajte upotrebu vašeg proizvoda na mokroj travi (kad je moguće).
- Budite oprezni na mokroj travi, mogli biste se okliznuti.
- Na kosinama, naročito dobro pazite kako hodate i nosite obuću u kojoj se ne klizi.
- Ne hodajte unatraške dok upotrebljavate svoj proizvod, mogli biste se spotaknuti. Hodajte, nikad nemojte trčati.
- Držite glavu za rezanje ispod razine struka.
- Nikad ne upotrebljavajte proizvod sa oštećenim štitovima ili štitovima koji nisu na mjestu.
- Nikada ne ugrađujte metalne komponente za rezanje.
- Uvijek držite ruke i stopala podalje od dijelova za rezanje, a pogotovo kada palite motor.
- Ne naginjte se preko štitnika trimera za vrijeme potkraćivanja ili obrade ivica, jer vas mogu pogoditi predmeti koje odbaci reznno uže.
- Ako pogodite nešto. Ne koristite vaš obrezaivač dok niste sigurni da je cijeli obrezaivač u sigurnom radnom stanju.
- Ako obrezaivač počne abnormalno vibrirati. Odmah ga provjerite. Pretjerano vibriranje može uzrokovati ozljede.

### Održavanje

- Neka svi vijci i matice budu zategnuti kako bi se osiguralo sigurno radno stanje proizvoda.
- Zamijenite oštećene ili istrošene dijelove radi sigurnosti.
- Za zamjenu koristite samo za ovaj uređaj specifično rezno uže.
- Za zamjenu koristite samo dijelove i dodatke koje preporuča Husqvarna UK Ltd.
- Da biste izbjegli opasnost od ozljede, držite prste i ruke dalje od reznog užeta na rubu štitnika.
- Čistite uređaj suhom krpom. Nikada ne koristite metalne predmete za čišćenje uređaja.
- Redovito provjeravajte i održavajte trimer. Sve popravke treba obaviti ovlašteni servis.

## Baterija

### Briga za bateriju

1. Ako se nakon nekog vremena baterija brzo potroši nakon što se punila 24h, potrebno je zamijeniti je novom.
2. Baterija će biti bar malo napunjena, ali kako bi osigurali maksimalno vrijeme rada, napunite vaš obrezaivač 24h prije upotrebe.
3. Stalna povezanost sa punjačem u dobro prozračenom području će automatski držati vašu bateriju potpuno napunjenom i pripravnom za upotrebu.
4. Kako bi spriječili trajno oštećivanje baterije, nikada je ne spremajte ako nije napunjena.
5. Kontaktirajte vaš mjesni ovlašteni centar/prodavača/distributera za zamjensku bateriju i za sigurno lišenje vaše stare baterije.

### 6. Baterija

12 Volta 7 Amp/sat "High Power"  
Doživотно zapečaćeno Nepotrebno održavati

- **VAŽNO RIJEŠITE SE SVOJIH STARIH BATERIJA NA SIGURAN NAČIN NE OTVARAJTE, PALITE ILI SPALJUJTE.**

### Zamjena za bateriju

Ako treba zamijeniti vašu bateriju, kontaktirajte vaš ovlašteni mjesni servisni centar ili prodavača koji će odstraniti vašu staru bateriju i staviti originalnu Flymo zamjensku bateriju.

### Da biste izvadili bateriju

1. Izvadite maticu i vijak (kao što je prikazano na slici) i skinite poklopac pretinca za bateriju.
2. Odspojite priključak sa stare baterije.
3. Pričvrstite zamjensku bateriju

### VAŽNO

Crveni priključak bi uvijek trebao biti spojen na crveni terminal (+) na bateriji. Drugi priključak bi uvijek trebao biti spojen na crni terminal (-) na bateriji.

4. Vratite poklopac pretinca za bateriju i pričvrstite s vijkom i maticom.

### Ponovno punjenje – Bench Top

Pregrada se može koristiti i kao "bench top" stalak za ponovno punjenje vašeg obrezaivača bez gajtana.

### Zimsko skladištenje

1. Potpuno napunite 24h prije no što spremite po zimi.
2. Ako ne možete ostaviti vaš obrezaivač bez gajtana na stalnom punjenju, ponovno napunite bateriju svaka 3 do 4 mjeseca. Punite je 24h kako bi poboljšali punjenje baterije tijekom zimskog skladištenja.
3. Izbjegavajte dugo skladištenje bez ponovnog punjenja.
4. Čuvajte na hladnom, suhom mjestu.

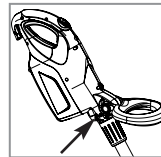

## Namještanje zidnog nosača – Punjenje baterije

- **VAŽNO !** Odspojite punjač iz zidne utičnice prije spajanja ili odspajanja trimera sa zidnog nosača.

1. Preporuča se da zidni nosač (F2) bude pričvršćen na glatki, okomiti i unutarnji zid koji je dovoljno jak da drži težinu uređaja, u dobro prozračenoj prostoriji između 5°C i 25°C.
2. Postoje 3 rupe na zidnom nosaču. Stavite zidni nosač s dvije rupe na vrh. **Vidi sliku G.**
3. Osigurajte da kad je trimer pričvršćen, donji dio trimera je 100 mm iznad zemlje, tako će biti lakše objesiti trimer i osigurat će se da je zidni nosač u blizini utičnice kako bi se punjač mogao u nju uključiti.
4. Pričvrstite zidni nosač sigurno na zid s priključcima i vijcima koji su priloženi.
5. Vaš bežični trimer sada možete pričvrstiti na zidni nosač da bi se napunio.

### Početni postupak punjenja

1. Koristite punjač samo u zatvorenim prostorijama.
2. Osigurajte da punjač nije izložen vlazi. Pazite da su punjač i trimer uvijek suhi. Pazite da se punjač dobro prozračuje tijekom punjenja.
3. Provjerite je li uređaj ispravno stavljen u zidni nosač (F2) i konektor za punjenje (G1)
4. Spojite punjač (F1) na podobnu zidnu utičnicu za domaćinstvo i uključite ga.
5. Crvene žaruljice (F3, F4) rajno svijetle tijekom punjenja.

- Crvena žaruljica na uređaju (F3) je pokazatelj struje i nastavit će svijetliti crveno sve dok se baterija potpuno ne napuni.

6. Napunit će se u potpunosti u roku od 24 sata nakon čega će žaruljica na punjaču (F4) početi svijetliti zeleno. Tijekom punjenja punjač se zagrijava. Ovo je normalno iz znači da punjač radi ispravno.

### Ponovno punjenje vašeg uređaja

Ponovno punite baterije odmah nakon što snaga rezanja uređaja počne slabiti i uređaj počne usporavati.

2. Izbjegavajte dovoditi uređaj u stanje "duboke" ispražnjenosti, tj. izbjegavajte da baterija bude potpuno prazna.
3. Slijedite postupke navedene u odjeljku **Početni postupak punjenja.**
4. Punjenje baterija u skladu s navedenim uputama će osigurati maksimalni životni vijek baterije.

  - **Punjač će automatski dopunjavati bateriju tijekom skladištenja i osigurati da je bežični trimer spreman za upotrebu.**
  - **Prije korištenja baterije treba puniti 24 sata.**
  - **Ponovno punite baterije neposredno nakon svakoga korištenja u trajanju punjenja od 24 sata.**
  - **Bežični trimer se može ostaviti trajno spojenim na uključeni punjač bez straha da ćete prepuniti bateriju.**

## OKOLIŠNE INFORMACIJE

- Briga za okoliš mora se uzeti u obzir pri bacanju proizvoda po isteku njegovog radnog vijeka.
- Ako je potrebno, kontaktirajte lokalne vlasti za informacije o bacanju smeća.

### BACANJE BATERIJA (ako je primjenjivo)

- Bateriju treba izvaditi iz proizvoda prije bacanja (vidite odjeljak o zamjeni baterije).
- Bateriju treba baciti na za to predviđeno sigurno mjesto.
- Baterija se treba odnijeti u Ovlašteni servisni centar ili u vašu lokalnu postaju za recikliranje.
- NE BACAJTE bateriju zajedno s ostalim smećem iz kućanstva.
- NE BACAJTE bateriju u vodu.
- Baterije s olovom/kiselinom mogu biti štetne i treba ih se riješiti putem priznate ustanove za recikliranje u skladu s Europskim Propisima.
- NE PALITE baterije.

Simbol  na proizvodu ili njegovoj ambalaži indicira da se s tim proizvodom ne smije postupiti kao s otpadom iz kućanstva. Umjesto toga, mora se predati u prikladni centar za skupljanje električnih i elektroničkih uređaja za recikliranje. Osiguravanjem pravilnog odlaganja ovog proizvoda, vi ćete pomoći u sprečavanju potencijalnih negativnih posljedica na okoliš i ljudsko zdravlje, koje bi inače bile uzrokovane neprikladnim odlaganjem ovog proizvoda. Za detaljnije informacije o recikliranju ovog proizvoda, molimo kontaktirajte vaš lokalni županjski ili gradski ured, vašu službu za odlaganje otpada ili dućan gdje ste kupili proizvod.



## Servisne Preporuke

- Vaš proizvod je jedinstveno identificiran srebrno-crnom oznakom proizvoda.
- Izrazito preporučamo da servisirate vaš proizvod barem jednom svakih dvanaest mjeseci, a češće ako se koristi u profesionalnom poslu.

## Garancija i Pravilnik o Garanciji

Ako se, unutar roka garancije, neki dio pokaže defektnim zbog pogreške u proizvodnji, Husqvarna UK Ltd. će, kroz svoj Ovlašteni Servis, besplatno popraviti ili zamijeniti proizvod u sljedećim slučajevima:

- Greška je prijavljena izravno ovlaštenom serviseru.
  - Priložen je pokaz o kupnji.
  - Greška nije uzrokovana krivom upotrebom, nemarom ili krivim podešavanjem od strane korisnika.
  - Greška nije uzrokovana normalnom istrošenošću.
  - Stroj nije bio servisiran ili popravljan, rastavljan ili prepravljan od strane bilo koje osobe koja za to nema ovlaštenje Husqvarna UK Ltd..
  - Stroj nije bio iznajmljivan.
  - Stroj je u vlasništvu originalnog kupca.
  - Stroj nije bio korišten u komercijalne svrhe.
- \* Ova garancija je dodatak na, i ni u kojem slučaju ne umanjuje zakonska prava klijenta.

Kvarovi u sljedećim slučajevima nisu pokriveni, stoga je važno da pročitate upute sadržane u Priručniku za Korištenje i razumijete kako upravljati i održavati vaš stroj:

### Situacije koje garancija ne pokriva

- \* Zamjena istrošenih ili oštećenih oštrica, plastičnih

rezača, najlonske žice, žica za rezanje i glava za rezanje (Provjerite koji se dijelovi odnose na vaš proizvod).

- \* Kvarovi koji su rezultat neprijavlivanja početne greške.
- \* Kvarovi koji su rezultat udara.
- \* Kvarovi koji su rezultat korištenja proizvoda na način drukčiji od onog opisanog u uputama i preporukama sadržanim u priručniku za korištenje.
- \* Strojevi koji se iznajmljuju nisu pokriveni ovom garancijom.
- \* Sljedeći predmeti smatraju se potrošnim dijelovima i njihovo trajanje ovisi o redovitom održavanju i stoga u normalnim slučajevima nisu pokriveni garancijom: Najlonsko uže, Kalem i uže
- \* **Oprez!**
- \* Husqvarna UK Ltd. ne preuzima garancijsku odgovornost za kvarove uzrokovane djelimično ili u potpunosti, izravno ili neizravno stavljajući ili zamjenjujući dijelove koji nisu proizvedeni ili odobreni od strane Husqvarna UK Ltd., ili ako je stroj modificiran na bilo koji način.

## EC DEKLARACIJA EV O USKLADENOSTI

Husqvarna UK Ltd., Aycliffe Industrial Park  
Newton Aycliffe, Co. Durham, DL5 6UP, England

Izjavljujemo pod vlastitom odgovornošću da je proizvod (da su proizvodi):

Kategorija.....**Šišač trave s akumulatorom**

Vrsta.....**CCT250**

Vrsta uređaja za rezanje.....**Rotirajuća oštrica**

Godina gradnje.....**Rotirajuća oštrica**

U skladu s osnovnim zahtjevima i odredbama sljedećih direktiva EV:

**98/37/EEC (do 31.12.09), 2006/42/EC (od 01.01.10), 2004/108/EC, 2000/14/EC**

temelje se na sljedećim harmoniziranim standardima europske unije:

**EN60335-1, EN60335-2-91, EN786, EN60335-2-29, EN50366, EN55014-1, EN55014-2, EN61000-3-2, EN61000-3-3**

Maksimalna A razina zvučnog pritiska  $L_{pA}$  na položaju operatera, snimljena na nekoliko uzoraka gornjih proizvoda odgovara **Razini** navedenoj u tabeli.

Maksimalna vrijednost vibracija ruke/nadlaktice izmjerena u skladu s EN ISO 5349 na nekoliko uzoraka gornjih proizvoda odgovara **Vrijednosti** navedenoj u tabeli.

2000/14/EC: Vrijednosti izmjerene snage zvuka  $L_{WA}$  / Guaranteed Sound Power  $L_{WA}$  su u skladu s tabeliranim ciframa.

Postupak za ocjenu sukladnosti..... Annex VI  
Obaviještena ustanova..... Intertek, Cleeve Road  
Leatherhead, Surrey  
KT22 7SB, England

Newton Aycliffe 25/02/2008  
M.Bowden  
Direktor za istraživanje i razvoj  
Husqvarna UK Ltd.



Type	CCT250
Širina reza (cm)	25
Brzina rotacije reznog uređaja (rpm)	8,000
Izmjerena snaga zvuka $L_{WA}$ (dB(A))	84
Zajamčena snaga zvuka $L_{WA}$ (dB(A))	92
<b>Razina</b> (dB(A))	81
<b>Vrijednost</b> (m/s <sup>2</sup> )	1,94
Težina (Kg)	5.3

# Saugumas



Naudojantis netinkamai, gaminys gali būti pavojingas! Jis gali sunkiai sužeisti naudotoją ir kitus. Turi būti laikomasi visų perspėjimų ir saugos reikalavimų, norint užtikrinti gaminio saugumą ir efektyvumą. Asmuo, besinaudojantis mašina, yra atsakingas už šioje instrukcijoje esančių perspėjimų ir saugos reikalavimų laikymąsi. Niekada nesinaudokite gaminiu, jei neteisingai pritvirtinta gamintojo žolės dėžė, ar apsaugos įtaisai.

## Ant mašinos esančių simbolių paaiškinimai



Įspėjimas



Norint suprasti visų nustatymų paskirtį, dėmiai perskaitykite visas instrukcijas.



Pašaliniai asmenys turi laikytis atokiai. Nesinaudokite mašina, kai šalia yra vaikai, ar naminiai gyvūnai.



Rekomenduojama akių apsauga



Nenaudokite lyjant, arba palikite gaminį lauke, kol lyja.

## Dėmesio

Pjaunantis lynas sukasi ir po to, kai mašina būna išjungta.

## Bendra

- Šis produktas nėra skirtas naudoti asmenims (įskaitant vaikus) su sumažėjusiais fiziniiais, jutimo ar protiniais gebėjimais, arba tiems, kurie neturi pakankamai patirties ar žinių, išskyrus tais atvejais, kai už jų saugumą atsakingas asmuo supažindina juos su naudojimo instrukcijomis ir prižiūri juos, kol jie juo naudojasi. Vaikus reikia nuolatos prižiūrėti, kad jie nežaistų su produktu. Operatoriaus amžius gali būti ribojamas vietinių standartų nuostatais.
- Visada naudokite gaminį pagal paskirtą, aprašytą šiose instrukcijose.
- Niekada nesinaudokite mašina pavargę, sergantys, ar apsvaigę nuo alkoholio, narkotikų ar vaistų.
- Mašinos naudotojas yra atsakingas už nelaimės, ar pavojus, sukeltus kitiems žmonėms, ar jų nuosavybei.

## Baterija

**Belaidžiai prietaisai, maitinami iš baterijos, reikalauja specialios priežiūros.**

- VENKITE NETYČINIO ĮJUNGIMO LAIKYKITE DELNUS IR PIRŠTUS TOLIAU NUO ĮJUNGIMO RANKENOS, KOL NEŠATE PRIETAISĄ.**
- Visada įkraukite prietaisą patalpoje, laikykite vėsiai ir sausai – vaikams nepasiekiamoje vietoje.
- Naudokite tik prie prietaiso pridedamą įkrovėją. Kitokia įkrovėjo naudojimas gali negrįžtamai pažeisti bateriją ir prietaisą.
- Įkrovėją naudokite tik su standartiniais namų elektros kištukiniais lizdais.
- Nepiktnaudžiaukite įkrovėju, ar įkrovėjo laidu.
- Nenaudokite įkrovėjo, jei jis, ar jo laidas, yra pažeisti.
- Įkrovėją naudokite tik vidinėse patalpose.
- Nenaudokite įkrovėjo lauke.
- Laikykite ir įkraukite šį prietaisą vėsioje, sausoje, gerai vėdinamoje patalpoje, vaikams nepasiekiamoje vietoje.
- Nekraukite baterijos ir nenaudokite prietaiso sprogstamoje, ar korozinėje, aplinkoje. Venkite vietų, kur yra degių skysčių, ar dujų, kad neįvyktų gaisras, ar sprogdimas.
- Nebandykite taisyti prietaiso, kol neišimta baterija. Neilono linijos pakelimas ir prietaiso valymas yra vieninteliai dalykai, tinkami eksploatuojant vartotojui.
- Nedėkite jokių daiktų į variklio zoną. Laikykite švarų nuo atliekų, kad neperkaistų.
- Nesudeginkite ir nesugadinkite baterijos. Baterijų sudėtyje yra pavojingų elementų. Tinkamai išmeskite.

## Pasiruošimas

- Naudojantis įrenginiu, visada nešiokite tvirtą avalynę ir ilgas kelnes.
- Prieš naudojant mašiną po susidūrimo, patikrinkite, ar nėra susidėvėjimo, ar žalos, ir sutaisykite, jei

reikia.

- Prieš kiekvieną naudojimą patikrinkite pjaunamą vietą. Pašalinkite visus objektus tokius kaip akmenys, stiklo šukės, vyns, laidai, virlos ir t.t., kurie gali būti išmesti mechanizmo galvutės, ar įstrigti joje.
- Prieš naudodamiesi apžiūrėkite, ar aplinkui nėra gyvūnų, ypač ežių.
- Patikrinkite, kad pjovimo galvutė, ritė ir dangtelis būtų pritvirtinti teisingai.

## Naudojimas

- Naudokite gaminį tiktai dienos šviesoje, arba, esant geram dirbtiniam apšvietimui.
- Kur įmanoma, venkite gaminio naudojimą šlapioje žolėje.
- Atsargiai dirbkite ant šlapios žolės, nes galite prarasti pėdas.
- Būkite ypatingai atsargūs ant šlaitų, nešiokite neslystančią avalynę.
- Pjaunant neikite atbulomis, nes galite suklypti. Visada eikite, o ne bėkite.
- Pjovimo galvutę laikykite žemiau juosmens.
- Niekada nenaudokite mašinos su pažeistom apsaugom, arba be jų.
- Niekada nedėkite metalų pjaunančių elementų.
- Rankas ir pėdas laikykite atokiai nuo pjovimo srities, ypač įjungiant mašiną.
- Nepersiverkite per smulkintuvo apsaugą, kol pjaunate, ar lyginate kraštus – pjovimo zona gali išmesti objektus.
- Į jei atsitrenkėt į objektą. Nenaudokite įrenginio, kol nesate visiškai įsitikinęs, kad galima juo toliau saugiai naudotis;
- Jei įrenginys pradės keistai drebėti. Tuoj pat patikrinkite. Perdėta vibracija gali sukelti sužalojimus.

## Eksploatavimas ir laikymas

- Laikykite visus varžtus, veržles ir sraigtus tvirtai priveržtus, užtikrinant gaminio saugų naudojimą.
- Pakeiskite susidėvėjusias, ar pažeistas detales.
- Pjovimo liniją pakeiskite tik šiam prietaisui nurodyta linija.
- Keičiamas dalis ir priedus naudokite tik rekomenduojamas Husqvarna lauko gaminių.
- Norėdami išvengti sužeidimo rizikos, nelaikykite pirštų ir delnų prie pjovimo linijos ant priekinio apsaugos krašto.
- Prietaisą valykite naudodami sausą medžiagą. Niekada nenaudokite metalinių prietaisų valymui.
- Reguliariai tikrinkite ir apžiūrėkite prietaisą. Bet koks remontas turėtų būti atliekamas įgalioto meistro.

## Baterijos priežiūra

1. Jeigu baterija greitai išsikrauna po pilno 24 valandų įkrovimo, reikia ją pakeisti.
2. Baterija bus šiek tiek įkrauta, bet norint užtikrinti didžiausią veikimo laiką, prieš naudojimą iš naujo kraukite savo prietaisą 24 valandas.
3. Ilgalaisis prijungimas prie įkroviklio gerai vėdinamoje aplinkoje, užtikrins pilną baterijos įkrovimą, paruoštą naudojimui.
4. Norint išvengti negrįžtamo baterijos pažeidimo, niekada nelaikykite jos išsikrovusios.
5. Susisiekite su savo vietiniu pripažintu aptarnavimo centru/prekybininku/skirtytoju dėl baterijos pakeitimo kita, ir dėl senos baterijos saugaus išmetimo.

6. **Baterija**  
12V 7A/h "Aukšta galia"  
Užplombuota visam laikui Palaikymas nereikalingas

• **SVARBU**  
**SENAS BATERIJAS IŠMESKITE SAUGIAI**  
**NEATIDARINĖKITE, NEDEGINKITE IR NEKAITINKITE**

### Baterijos pakeitimas

Norėdami sužinoti, ar reikia pakeisti Jūsų bateriją, susisiekite su vietiniu pripažintu aptarnavimo centru, ar prekybininku, kuris išims senąją bateriją ir įdės autentišką Flymo bateriją.

### Norėdami išimti akumuliatorių

1. Nuimkite varžtą ir veržlę (kaip parodyta pav.), o tada nuimkite akumuliatoriaus dangtelį.
2. Nuo seno akumuliatoriaus atjunkite laidus.
3. Įstatykite atsarginį akumuliatorių. **SVARBU**

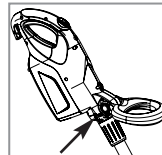

**Raudonas laidas visada turi būti prijungiamas prie akumuliatoriaus raudonos spalvos lizdo (+). Kitas laidas visada turi būti prijungiamas prie akumuliatoriaus juodos spalvos lizdo (-).**

4. Uždėkite akumuliatoriaus dangtelį ir pritvirtinkite jį varžtu ir veržle.

### Viršutinė krova

Sieninis laikiklis taip pat gali būti naudojamas kaip viršutinės krovos stovas, belaidžio smulkintuvo krovimui.

### Laikymas žiemą

1. Pilnai kraukite 24 valandas prieš sandėliavimą žiemą.
2. Jeigu negalite palikti savo belaidžio smulkintuvą ilgalaikiui krovimui, iš naujo kraukite bateriją kas 3 – 4 mėnesius 24 valandas, taip papildant baterijos įkrovimą sandėliuojant žiemą.
3. Venkite ilgesnio laikymo be įkrovimo.
4. Laikykite vėsiroje sausoje vietoje.

## Sieninio laikytuvo pritaissymas – Baterijos įkrovimas

• **SVARBU!** Įkroviklį, esantį sienos lizde, išjunkite, prieš prijungdami, ar atjungdami smulkintuvą prie sieninio laikytuvo.

1. Rekomenduojama, kad sieninis laikytuvas (**F2**) būtų tvirtinamas gerai vėdinamoje aplinkoje tarp 5°C ir 25°C, ant lygios, vertikalios, vidinės sienos, kuri būtų pakankamai stipri, kad išlaikytų produkto svorį.
2. Sieniniame laikytuve yra trys angos. Prie sienos tvirtinkite taip, kad dvi angos būtų viršuje. **Ziūrėkite G pav.**
3. Kai prietaisas yra prijungtas, užtikrinkite, kad prietaiso apačia yra apie 4 colius (100mm) nuo žemės, tai palengvins prietaiso pakabinimą ir taip užtikrins, kad sieninis laikytuvą lengvai pasiekia elektros lizdą, leidžiant prijungti įkroviklį.
4. Tvirtai pritvirtinkite prie sienos sieninį laikytuvą su pridėtamais kištukais ir varžtais.
5. Jūsų belaidis smulkintuvas dabar gali būti pritvirtintas prie sienos įkrovimui.

### Pradinė įkrovimo procedūra

- Pakroviklis automatiškai laikys bateriją pilnai įkrautą sandėliavimo metu ir užtikrins, kad prietaisas yra paruoštas naudojimui.
- Prieš naudojimą baterija turėtų būti įkraunama 24 valandas.
- Po kiekvieno naudojimo, tuoj pat iš naujo įkraukite savo prietaisą, pilnam 24 valandų įkrovimui.
- Prietaisas gali būti paliktas prijungtas prie įjungto

įkroviklio visam laikui, be baimės per daug įkrauti.

1. Įkroviklį naudokite tik vidinėje aplinkoje.
2. Užtikrinkite, kad įkroviklis nesudrėktų. Visada laikykite įkroviklį ir prietaisą sausi. Įkroviklį laikykite gerai vėdinamoje aplinkoje vykstant įkrovimui.
3. Užtikrinkite, kad prietaisas pritvirtintas teisingai prie sieninio laikytuvo (**F2**) ir įkrovimo jungties (**G1**).
4. Įkroviklį (**F1**) įkiškite į tinkamą namų elektros lizdą ir įjunkite.
5. Raudonos indikatorius lempučių (**F3**, **F4**) įkrovimo metu šviečia nuolat.

• **Raudona indikatorius lemputė ant gaminio (F3) yra srovės indikatorius ir švies raudonai net ir tada, kai akumuliatorius bus visiškai įkrautas.**

6. Pilna įkrova įvyksta per 24 valandas, po to indikatorius lemputė ant įkrovimo įrenginio (**F4**) pakeis spalvą į žalią. Vykstant įkrovimui, įkroviklis pasidaro šiltas. Tai yra normalu ir reiškia, kad įkroviklis veikia teisingai.

### Prietaiso pakartotinis įkrovimas

1. Bateriją iš naujo įkraukite, kai Jūsų prietaiso pjovimo galia pradeda dinginėti ir lėtėti.

2. Venkite prietaiso pilno išsikrovimo.
3. Sekite procedūra, aprašyta **Pradinėje įkrovimo procedūroje**.
4. Kraunant bateriją pagal šias instrukcijas, turėtų užtikrinti ilgąsiai baterijos naudojimo trukmę.

## Aplinkos informacija

- Produkto veikimo pabaigoje, prieš išmetant jį, reikia atsižvelgti į aplinką.
- Jei reikia, susisiekite su vietine valdžia dėl išmetimo informacijos.

### BATERIJOS IŠMETIMAS

- Prieš išmetant akumuliatorių juos reikia išimti iš gaminio (žr. skyrių apie akumuliatoriaus pakeitimą).
- Akumuliatorių turi būti utilizuojamas saugiai.
- Baterija turėtų būti nunešta į igaliojūt aptarnavimo centrą, ar vietinę perdirbimo stotį.
- Neišmeskite baterijos kartu su namų atliekomis.
- Neišmeskite baterijos į vandenį.
- Rūgšties baterijos gali būti pavojingos ir tūrėtų būti

perdirbamos įmonės, pripažintos pagal Europos taisykles.

- Nedeginkite.

Simbolis  ant gaminio, ar ant jo pakuotės, parodo, kad jis negali būti traktuojamas kaip būtina atlieka. Vietoj to jis bus perduotas į reikiamą surinkimo vietą elektros įrangos perdirbimui. Užtikrinus, kad gaminys bus pašalintas teisingai. Jūs padėsite užkirsti kelią potencialiems neigiamiems padariniams gamtai ir žmonių sveikatai, kurie gali būti padaryti dėl neteisingo elgimosi su nenaudojamu gaminiu. Dėl detalesnės produkto išmetimo informacijos, susisiekite su vietine valdžia, Jūsų namų šiukšlių išvežimo tarnyba ar pardotuve, kur pirkote gaminį.

## Techninės priežiūros rekomendacijos

- Jūsų produktas yra identifikuojamas pagal sidabrinę ir juodą gaminio klasės etiketę.
- Mes rekomenduojame, kad Jūsų gaminys būtų techniškai apžiūrimas kas 12 mėnesių, ir dažniau, profesionaliai naudojant.

## Garantija ir garantijos politika

Jeigu kuri nors dalis turi defektų, dėl klaidingos gamybos, garantijos metu Husqvarna lauko gaminiai, per įgaliotus remonto meistrus pašalins gedimą, arba nemokamai pakeis, jei:

- (a) Apie gedimą pranešama įgaliotam meistrui.
  - (b) Pateikiamas pirkimo įrodymas;
  - (c) gedimas atsirado ne dėl netinkamo naudojimo, nepriežiūros, ar klaidingo naudotojo reguliavimo.
  - (d) gedimas neatsirado dėl susidėvėjimo ir pažeidimų.
  - (e) mašina nebuvo apžiūrima, taisoma, išardoma asmens, negaliojo Husqvarna lauko gaminių įmonės.
  - (f) mašina nebuvo nuomojama.
  - (g) mašina priklauso pradiniam pirkėjui.
  - (h) mašina nebuvo naudojama komercinėje veikloje.
- \* Ši garantija papildo ir jokiais būdais nepažeidžia kliento teisių.

Pastarieji gedimai yra nepadengiami, todėl labai svarbu susipažinti su instrukcijomis, esančiomis šiame vartotojo vadove.

### Negarantiniai gedimai

- \* Susidėvėjusių, ar pažeistų geležčių pakeitimas;
- \* Gedimai, atsiradę nepranešus apie pirminį gedimą.
- \* Gedimai dėl netikėtų susidūrimų
- \* Gedimai, atsiradę nesilaikant šio vartotojo vadovo instrukcijų.
- \* Mašinoms, naudojamoms nuomai, garantija netaikoma;
- \* Sekantys elementai yra vertinami, kaip nusidėvintys, ir jų ilgaamžiškumas priklauso nuo priežiūros, todėl dažniausiai jiems garantija netaikoma: Neilona aukla, Ritė ir lynas

### į\* Dėmesio!

Husqvarna Lauko Gaminiai neprisiima atsakomybės dėl defektų, kurie atsirado pakeičiant gaminio dalis ne originaliomis Husqvarna Lauko Gaminų dalimis, ar dėl bet kokių modifikavimų.

## ET ATITIKIMO DEKLARACIJA

Husqvarna UK Ltd., Aycliffe Industrial Park  
Newton Aycliffe, Co. Durham, DL5 6UP, England

Atsakingai pareiškiamo, kad produktas(-ai);

Kategorija.....**Veikianti su baterija vejos žolės kirpimo mašina**

Tipas .....**CCT250**

Serijos identifikacija.....**Žr. gaminių įvertinimo etiketę**

Pagamavimo metai.....**Žr. gaminių įvertinimo etiketę**

Atitinka pagrindinius sekančių ET direktyvų reikalavimus ir nuostatus:

**98/37/EEC (iki 31.12.09), 2006/42/EC (nuo 01.01.10), 2004/108/EC, 2000/14/EC**

remiantis šiais taikomais harmonizuotais ES standartais:

**EN60335-1, EN60335-2-91, EN786, EN60335-2-29, EN50366, EN55014-1, EN55014-2, EN61000-3-2, EN61000-3-3**

Didžiausias A svorinis garso slėgio lygis  $L_{pA}$  operatoriaus vietoje, užregistruotas išbandant aukščiausiai nurodytą produktą(-ų), atitinka lentelėje nurodytą **Lygį**.

Didžiausia rankų vibracijos svorinė vertė, išmatuota remiantis EN ISO 5349, išbandant aukščiausiai nurodytą produktą(-us), atitinka lentelėje nurodytą **Vertę**

2000/14/EC: Išmatuotos garso galios  $L_{WA}$  ir garantuojamos garso galios  $L_{WA}$  reikšmės yra pateiktos pagal lentelių skaičius.

Atitikimo įvertinimo procedūra..... Annex VI

Įstaiga, kuriai pranešta..... Intertek, Cleeve Road  
Leatherhead, Surrey  
KT22 7SB, England

Newton Aycliffe 25/02/2008

M.Bowden

Tyrimų ir vystymo direktorius

Husqvarna UK Ltd.



Tipas	CCT250
Pjovimo plotis (cm)	25
Pjovimo įrenginio sukimosi greitis (rpm)	8,000
Išmatuota garso galia $L_{WA}$ (dB(A))	84
Garantuota garso galia $L_{WA}$ (dB(A))	92
<b>Lygis</b> (dB(A))	81
<b>Reikšmė</b> (m/s <sup>2</sup> )	1.94
Svoris (Kg)	5.3

# Меры предосторожности



При неправильном использовании газонокосилка может быть опасна! Ваша газонокосилка может причинить серьезные ранения оператору и другим людям, поэтому необходимо следовать предупреждениям и инструкциям по безопасности, чтобы обеспечить приемлемую безопасность и эффективность при использовании Вашей газонокосилки. Оператор является ответственным за следование предупреждениям и инструкциям по безопасности, указанным в этом руководстве и на газонокосилке. Никогда не используйте газонокосилку, если сборник срезанной травы или заслоны, установленные производителем, не находятся в правильном положении.

Объяснение символов на Вашей газонокосилке



Предупреждение



Внимательно прочитайте инструкции по использованию, чтобы убедиться, что Вы поняли, как действуют все устройства управления.



Не подпускайте никого к месту работы. Остановите работу, если люди, особенно дети, или домашние животные, находятся в опасной зоне.



Рекомендуется использование защитных очков.



Не используйте изделие газонокосилку под дождем и не оставляйте ее снаружи, если идет дождь.

**Предупреждение:** Режущая струна продолжает вращаться после того, как машина была выключена.

## Общие положения

1. Это изделие не предназначено для использования лицами (включая детей) с ограниченными физическими или умственными способностями или с ограниченной способностью восприятия, а также лицам, не имеющим опыта работы с изделием и не ознакомившимся с его работой, за исключением случаев, когда они находятся под надзором лица, ответственного за их безопасность или получают указания, касающиеся работы с изделием, от этого лица. Дети должны находиться под надзором, для того, чтобы обеспечить, что они не играют с изделием. Местные законы могут ограничивать возраст оператора.
2. Используйте газонокосилку только так, как описано в инструкциях и только для целей, для которых она предназначена.
3. Никогда не работайте с газонокосилкой, если Вы устали, больны или находитесь под воздействием алкоголя, транквилизаторов или лекарств.
4. Оператор или пользователь несет ответственность за несчастные случаи или риск по отношению к другим людям или их собственности.
2. Перед использованием газонокосилки и после любого удара проверьте, нет ли знаков повреждения или износа и, если необходимо, произведите ремонт.
3. Перед каждым использованием триммера обследуйте участок, который должен быть подстрижен. Удалите все предметы, такие как камни, битое стекло, гвозди, проволока, кружины и т.п., которые могут быть отброшены или могут накрутиться на головку триммера.
4. Перед использованием изделия проверьте участок на наличие диких животных, в особенности ежей.
5. Проверьте, чтобы режущая головка, катушка и колпачок были правильно установлены.

## Использование

1. Используйте газонокосилку только при дневном свете или хорошем искусственном свете.
2. Избегайте использовать Вашу газонокосилку на мокрой траве, где это возможно.
3. Будьте осторожны на мокрой траве, Вы можете поскользнуться.
4. На склонах будьте особенно осторожны, чтобы не поскользнуться, и носите обувь на нескользкой подошве.
5. Не делайте шагов назад во время работы. Вы можете споткнуться. Ходите, никогда не бегите.
6. Держите режущую головку ниже уровня талии.
7. Никогда не работайте с газонокосилкой, у которой повреждены заслоны или без заслонов, установленных на своем месте.
8. Никогда не подгоняйте металлические режущие элементы.
9. Всегда держите руки и ноги в стороне от режущих поверхностей и особенно когда Вы включаете электродвигатель.
10. Не наклоняйтесь над предохранителем триммера во время стрижки или обработки кромок – обрезки могут отбрасываться режущей струной.
11. Если Вы ударились о какой-либо предмет. Не используйте Вашу газонокосилку до тех пор, пока Вы не будете уверены, что она полностью в безопасном рабочем состоянии;
12. Если газонокосилка начала ненормально вибрировать. Немедленно проверьте. Чрезмерная вибрация может послужить причиной ранения.

## Батарейный источник питания

Изделиям с беспроводным батарейным источником питания требуется специальный уход.

1. ИЗБЕГАЙТЕ СЛУЧАЙНОГО ЗАПУСКА. ПРИ ПЕРЕНОСКЕ ИЗДЕЛИЯ ДЕРЖИТЕ РУКИ И ПАЛЬЦЫ В СТОРОНЕ ОТ РУКОЯТКИ ВКЛЮЧЕНИЯ.
2. Всегда заряжайте триммер в помещении и храните его в сухом прохладном месте - вне досягаемости для детей.
3. Используйте только зарядное устройство, поставляемое с Вашим триммером. Использование любого другого зарядного устройства может навсегда повредить батарейный источник питания и триммер.
4. Подключайте зарядное устройство только к бытовому электрическому розеткам.
5. Осторожно обращайтесь с зарядным устройством и с кабелем зарядного устройства.
6. Не используйте зарядное устройство, если оно повреждено или поврежден его кабель.
7. Используйте зарядное устройство только в помещении.
8. Не используйте зарядное устройство на открытом воздухе.
9. Храните и заряжайте этот триммер в прохладном, сухом, хорошо вентилируемом помещении вне досягаемости для детей.
10. Не заряжайте батарейный источник питания и не используйте триммер во взрывоопасной или коррозионной среде. Избегайте помещений, где имеются легковоспламеняющиеся жидкости или газы, чтобы избежать возникновения пожара или взрыва.
11. Не пытайтесь ремонтировать триммер, включая батарейный источник питания. Технический уход пользователя включает в себя только замену нейлоновой струны и очистку триммера.
12. Не помещайте никакие предметы в область электродвигателя. Очищайте триммер от мусора, чтобы избежать перегрева.
13. Не сжигайте и не повреждайте батарейный источник питания. Батареи содержат опасные химические вещества. Выбросите батарею правильным образом.

## Подготовка к работе

1. При работе с газонокосилкой всегда носите крепкие ботинки и длинные брюки.

## Уход и хранение

1. Держите все гайки, болты и винты крепко закрученными для обеспечения безопасного рабочего состояния газонокосилки.
2. Для безопасности заменяйте изношенные или поврежденные детали.
3. Для замены используйте только нейлоновую струну, предназначенную специально для этого триммера.
4. Для замены используйте только детали и комплектующие, рекомендованные компанией Husqvarna UK Ltd.
5. Чтобы избежать риска ранения, держите пальцы и руки в стороне от обрезателя струн на передней кромке предохранителя.
6. Очищайте триммер сухой тканью. Никогда не используйте металлические предметы для очистки триммера.
7. Регулярно проверяйте триммер и проводите техническое обслуживание. Любой ремонт должен проводиться только авторизованным мастером.

## Уход за батарейным источником питания

1. Если со временем батарея будет быстро разряжаться после полного 24-часового периода зарядки, это значит, что батарея нуждается в замене.
2. В батарее может еще оставаться заряд, но для обеспечения максимального времени работы зарядите Вашу батарею в течение 24 часов перед использованием.
3. Постоянное соединение с зарядным устройством в хорошо проветриваемом помещении будет автоматически поддерживать Вашу батарею в полностью заряженном состоянии, готовой для использования.
4. Чтобы предотвратить необратимое повреждение батареи, никогда не храните ее в разряженном состоянии.
5. Для приобретения батареи для замены и для безопасного избавления от Вашей старой батареи свяжитесь с Вашим местным авторизованным центром обслуживания, дилером или агентом по продаже.

### 6. Батарея

12 вольт 7 ампер/час "Большая мощность"  
Загерметизировано на все время использования. Не требуется никакого технического обслуживания.

**• ВАЖНО ВЫБРОСИТЕ ВАШУ СТАРУЮ БАТАРЕЮ БЕЗОПАСНЫМ СПОСОБОМ. НЕ ВСКРЫВАЙТЕ И НЕ СЖИГАЙТЕ.**

### Замена батареи

Если Ваша батарея нуждается в замене, свяжитесь с Вашим местным авторизованным центром обслуживания или дилером, который вынет Вашу старую батарею и вставит новую подлинную батарею Flymo.

Для того, чтобы вынуть аккумуляторную батарею:

1. Открутите болт и гайку (как показано на рисунке) и снимите крышку аккумуляторной батареи.
2. Отсоедините провода от старой аккумуляторной батареи.
3. Установите запасную аккумуляторную батарею.

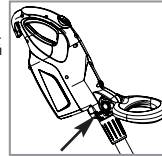

### ВАЖНО:

**Красный провод всегда должен быть подсоединен к красной клемме (+) аккумуляторной батареи. Другой провод всегда должен быть подсоединен к черной клемме (-) аккумуляторной батареи.**

4. Установите крышку аккумуляторной батареи на место и закрепите её болтом и гайкой.

### Рабочее место для подзарядки

Для подзарядки Вашего беспроводного триммера в качестве "рабочего места" может также использоваться кронштейн.

### Зимнее хранение

1. Перед зимним хранением полностью зарядите батарею в течение 24 часов.
2. Если Вы не можете оставить Ваш беспроводной триммер в состоянии постоянной зарядки, подзарядите батарею каждые 3 - 4 месяца на полный 24 часов период зарядки, чтобы сохранить батарею в заряженном состоянии во время зимнего хранения.
3. Избегайте продолжительного хранения без подзарядки.
4. Храните в сухом прохладном месте.

## Установка кронштейна - Зарядка батареи

**• ВАЖНО! Отсоедините зарядное устройство от стенной розетки перед тем, как повесить триммер на кронштейн или снять его с кронштейна.**

1. Рекомендуется, чтобы кронштейн (F2) крепился на гладкой вертикальной внутренней стене, достаточно прочной, чтобы выдержать вес триммера, в хорошо проветриваемом помещении при температуре между 5°C и 25°C.
2. В кронштейне имеется три отверстия. Расположите кронштейн так, чтобы два отверстия находились сверху. См. Рис. G.
3. Убедитесь, что когда триммер помещен на кронштейн, его нижняя часть находится в 4 дюймах (100 мм) от земли, это поможет легче вешать триммер. Убедитесь также, что кронштейн находится вблизи от электрической розетки, чтобы подсоединить зарядное устройство.
4. Надежно прикрепите кронштейн к стене с помощью поставляемых винтов и втулок.
5. Ваш беспроводной триммер может теперь быть помещен на кронштейн для зарядки.

### Процедура первоначальной зарядки

- Зарядное устройство будет автоматически подзарядит батарею во время хранения и обеспечит, чтобы триммер был готов для использования.
- Перед использованием батареи должна заряжаться в течение 24 часов.
- Немедленно подзарядите Ваше изделие после каждого использования в течение полного 24-часового периода зарядки.
- Триммер может быть оставлен постоянно подсоединенным к включенному зарядному устройству без опасения быть перезаряженным.

1. Используйте зарядное устройство только в помещении.
  2. Убедитесь, что зарядное устройство не подвергается воздействию влаги. Всегда держите зарядное устройство и триммер сухими. Убедитесь, что зарядное устройство хорошо проветривается во время зарядки.
  3. Убедитесь, что изделие правильно расположено на кронштейне (F2) и по отношению к зарядному соединителю (G1).
  4. Подсоедините зарядное устройство (F1) к подходящей бытовой электрической розетке и включите его.
  5. Красные индикаторные лампочки (F3, F4) непрерывно светятся во время зарядки.
- Красная индикаторная лампочка на изделии (F3) является индикатором питания и будет продолжать светиться красным светом даже тогда, когда батарея полностью заряжена.
6. Полная зарядка будет выполнена за 24 часа, после чего индикаторная лампочка на зарядном устройстве (F4) загорится зеленым светом. Во время зарядки зарядное устройство нагревается. Это нормально и означает, что зарядное устройство работает правильно.

### Подзарядка Вашего триммера

1. Подзарядите батарею как только интенсивность стрижек Вашего беспроводного триммера начнет снижаться и замедляться.
2. Избегайте подвергнуть изделие "сильной" разрядке, т.е. избегайте того, чтобы батарея полностью разрядилась.
3. Следуйте процедуре, описанной в пункте "Процедура первоначальной зарядки".
4. Зарядка батареи согласно этим инструкциям обеспечит максимальный срок службы батареи.

## Информация по охране окружающей среды

При выбрасывании изделия в конце срока службы следует позаботиться об охране окружающей среды.  
При необходимости свяжитесь с Вашей местной администрацией, чтобы получить информацию об утилизации.

### ВЫБРАСЫВАНИЕ БАТАРЕЙ

- Аккумуляторная батарея должна быть вынута из изделия перед его утилизацией (См. раздел «Замена аккумуляторной батареи»).
- Аккумуляторная батарея должна быть утилизирована безопасным способом.
- Батарея должна быть отнесена в авторизованный центр обслуживания или в Ваш местный центр переработки для повторного использования.
- НЕ выбрасывайте использованную батарею с бытовым мусором.
- НЕ выбрасывайте батарею в воду.
- Свинцово-кислотные батареи могут причинить вред

здоровью и должны выбрасываться через посредство службы переработки для повторного использования в соответствии с предписаниями Европейского Сообщества.

- НЕ сжигайте.
- Символ на изделии или на упаковке показывает, что это изделие нельзя выбрасывать вместе с бытовым мусором. Вместо этого оно должно быть отнесено на подходящий сборный пункт для утилизации электрического и электронного оборудования. Обеспечив, чтобы это изделие было выброшено правильным образом, Вы можете предотвратить потенциальные негативные последствия для окружающей среды и здоровья людей, что могло бы случиться при неправильном обращении с этим изделием, выброшенным в бытовой мусор. Для более подробной информации об утилизации этого изделия, пожалуйста, свяжитесь с офисом Вашего местного совета,

## Рекомендации по техническому обслуживанию

- Ваша газонокосилка однозначно идентифицируется по серебряно-черной этикетке с характеристиками изделия.
- Мы настоятельно рекомендуем проводить техническое обслуживание изделия по крайней мере каждые двенадцать месяцев и более часто, если изделие используется профессионально.

## Гарантия и гарантийная политика

Если во время гарантийного периода какая-либо деталь будет признана дефектной из-за неправильного изготовления, компания Husqvarna UK Ltd. через своих мастеров из авторизованных сервисных центров бесплатно произведет ее ремонт или замену для клиента, при условии, что:

- (a) О дефекте было сообщено непосредственно авторизованному мастеру.
  - (b) Будет предъявлено доказательство покупки прибора.
  - (c) Дефект не был получен в результате неправильного использования, небрежности или неправильной регулировки прибора потребителем.
  - (d) Неисправность не случилась из-за обычного износа.
  - (e) Машина не обслуживалась, не ремонтировалась, не разбиралась или не была испорчена каким-либо лицом, не авторизованным компанией Husqvarna UK Ltd.
  - (f) Машина не была сдана внаем.
  - (g) Машина является собственностью первичного покупателя.
  - (h) Машина не использовалась в коммерческих целях.
- \* Эта гарантия является дополнением к законным правам клиента и ни в какой мере не уменьшает его законных прав.

Неисправности, случившиеся из-за нижеперечисленных случаев, не покрываются этой гарантией, поэтому важно, чтобы Вы прочитали инструкции, содержащиеся в этом Руководстве оператора и поняли, как работать

с Вашей машиной и осуществлять за ней уход. **Неисправности, не покрываемые гарантией**

- \* Замена изношенных или поврежденных лезвий.
- \* Неисправности, полученные в результате первоначальной неисправности, о которой не было сообщено.
- \* Неисправности, полученные в результате внезапного удара.
- \* Неисправности, полученные в результате не использования продукта в соответствии с инструкциями и рекомендациями, содержащимися в этом Руководстве оператора.
- \* Машины, сданные внаем, не покрываются этой гарантией.
- \* Следующие нижеперечисленные элементы рассматриваются как детали, подверженные износу, и срок их службы зависит от регулярного ухода и, следовательно, они обычно не являются субъектами юридически действительного гарантийного требования: нелиночная струна, катушка со струной
- \* **Предупреждение!**

Компания Husqvarna UK Ltd. не принимает обязательств по этой гарантии по неисправностям, вызванным в целом или частично, прямо или косвенно, установкой деталей для замены или дополнительных деталей, не изготовленных или не утвержденных компанией Husqvarna UK Ltd., или по машине, которая была изменена каким-либо способом.

## Декларация соответствия стандартам Европейского Сообщества

Husqvarna UK Ltd., Aycliffe Industrial Park  
Newton Aycliffe, Co. Durham, DL5 6UP, England

Заявляем под нашу исключительную ответственность, что изделие (изделия):

категория.....**Подравниватель с батареей для лужаек**  
Тип.....**ССТ2500**

Тип режущего устройства.....**См. этикетку с техническими данными изделия**  
Год изготовления.....**См. этикетку с техническими данными изделия**

соответствует необходимым требованиям и положениям следующих Директив ЕС:

**98/37/ЕС (до 31.12.09), 2006/42/ЕС (от 01.01.10), 2004/108/ЕС, 2000/14/ЕС**  
основываясь на следующих применяемых согласованных стандартах Европейского Союза:

**EN60335-1, EN60335-2-91, EN786, EN60335-2-29, EN50366, EN55014-1, EN55014-2, EN61000-3-2, EN61000-3-3**

Максимальный уровень звукового давления  $L_{WA}$  по шкале А в положении оператора, записанный на образце вышеуказанного изделия соответствует уровню, данному в таблице.

Максимальное взвешенное значение вибрации руки, измеренное согласно EN ISO 5349 на образце вышеуказанного изделия соответствует значению, данному в таблице

2000/14/ЕС: Значения измеренной акустической мощности  $L_{WA}$  и гарантированной акустической мощности  $L_{WA}$  соответствуют табличным значениям.

Процедура оценки соответствия..... Annex VI  
Уведомляемая организация..... Intertek, Cleeve Road  
Leatherhead, Surrey  
KT22 7SB, England

Newton Aycliffe 25/02/2008  
M.Bowden  
Директор научно-исследовательских и  
опытно-конструкторских работ  
Husqvarna UK Ltd.



ТИП	ССТ250
Ширина скашивания (см)	25
Скорость вращения режущего устройства (rpm)	8,000
Измеренная акустическая мощность $L_{WA}$ (dB(A))	84
Гарантированная акустическая мощность $L_{WA}$ (dB(A))	92
Уровень (dB(A))	81
Значение ( $m/s^2$ )	1.94
Вес (Kg)	5.3

# Ohutus



Antud toode võib vale kasutamise korral ohtlik olla! Toode võib põhjustada nii kasutajale kui ka teistele tõsiseid kahjustusi, hoiatuste ja ohutusnõuete järgimine on ohutuse ning toote tõhusa kasutamise tagamiseks väga oluline. Nii selles kasutusjuhendis kui ka tootel olevate hoiatuste ja ohutusnõuete järgimise eest vastutab kasutaja. Ärge mitte kunagi kasutage antud toodet kui rohukast või tootjapoolsed kaitsed ei ole paigas.

## Teie tootel olevate sümbolite seletused



Hoiatus



Silmakaitsmete kasutamine on soovitatav



Lugege kasutusjuhised hoolikalt läbi, veendumaks, et saate aru kõikidest nuppudest ning nende funktsioonidest.



Ärge kasutage vihmaga või jätke toodet vihma kätte.



Hoidke eemalseisjad tööalast kaugemal. Ärge kasutage antud toodet inimeste (eriti laste) või siis loomade juuresolekul.

**Hoiatus.** Lõikejõhv jätkab pöörlemist pärast seadme väljalülitamist.

## Üldine

1. Seda toodet ei tohiks kasutada isikud (sh lapsed), kelle füüsilised, aistingu- või vaimsed võimed on piiratud või kellel pole piisavalt kogemusi ja teadmisi selle toote kasutamiseks, välja arvatud juhul, kui neid juhendab turvalisuse eest vastutav isik. Lapsi tuleb valvata tagamaks, et nad ei saa tootega mängida. Toodet käsitseva isiku vanus võib olla kohalike seadustega piiratud.
2. Kasutage antud toodet ainult selles kasutusjuhendis kirjeldatud viisil ja eesmärkidel.
3. Ärge mitte kunagi kasutage antud toodet kui te olete väsinud, haige või alkoholi, uimastite või ravimite mõju all.
4. Niiduki operaator või kasutaja vastutab teiste inimestega või nende varaga juhtunud õnnetuste või ohtude eest.

## Aku

**Juhtmeta, aku peal töötavad tooted vajavad erilist hooldust.**

1. VÄLTIGE JUHUSLIKKE KÄIVITAMISI HOIDKE KÄED JA NÄPUD TOOTE KANDMISE AJAL LÜLITI HOOVAST KAUGEMAL.
2. Laadige antud toodet alati siseruumides, ning hoiustage jahedas ja kuivas kohas – laste käeulatusest väljas.
3. Kasutage ainult antud tootega kaasas olevat laadijat. Mõne muu laadija kasutamine võib akut ja toodet püsivalt kahjustada.
4. Kasutage laadijat ainult standardse koduse majapidamise elektriväljundiga.
5. Ärge kasutage laadijat või selle juhet halvasti.
6. Ärge kasutage laadijat kui laadija või selle juhe on kahjustatud.
7. Kasutage laadijat ainult siseruumides.
8. Ärge kasutage laadijat välitingimustes.
9. Hoiustage ja laadige seda toodet jahedas, kuivas ja hästi ventileeritud kohas, väljaspool laste käeulatust.
10. Ärge laadige akut või kasutage antud üksust plahvatusohtlikus või roostetavas keskkonnas. Tulekahju või plahvateuse ärahoidmiseks vältige kohti, kus on kergestiisütavad vedelikud või gaasid.
11. Ärge proovige antud toodet või selle akut remontida. Kasutajale lubatud hoolduseks on ainult nailonnööri vahetamine ning toote puhastamine.
12. Ärge pange ühtegi objekti mootoriallasse. Ülekuumenemise vältimiseks hoidke toode prahist vabana.
13. Ärge põletage ega vigastage akut. Akud sisaldavad ohtlikke kemikaale. Utiliseerige õigesti.

## Ettevalmistamine

1. Toote kasutamisel kandke alati tugevaid jalaõhusid ning pikki pükse.
2. Enne masina kasutamist ja peale igat kokkupõrget

kontrollige kulumise või kahjustuse märke, ning parandage nagu vaja.

3. Kontrollige niidetavat ala enne igat kasutamist. Eemaldage kõik sellised objektid nagu kivid, klaasikillud, naelad, nõör jne, mis võivad õhku paiskuda või trimmeri pea külge kinni jääda.
4. Enne kasutamist veenduge, et toote kasutuspiirkonnas ei leidu loomi, eelkõige siile.
5. Kontrollige, et lõikepea, pool ja kork oleks korralikult kinnitatud.

## Kasutamine

1. Kasutage antud toodet ainult päevavalguses või hea kunstvalgustuse korral.
2. Võimalusel vältige niiduki kasutamist märjal murul.
3. Märjal murul olge ettevaatlik, võite jalgealuse kaotada.
4. Kallakul olles olge eriti ettevaatlik oma jalgealuse suhtes ning kandke libisemisvastaseid jalaõhusid.
5. Niitmise ajal ärge kõndige tagurpidi, te võite komistada. Ärge mitte kunagi jookske, vaid kõndige.
6. Hoidke lõikepea vöö kõrgusest allpool.
7. Ärge mitte kunagi kasutage niidukit kahjustatud kaitsesega või kui kaitsed pole paigas.
8. Ärge mitte kunagi paigaldage metallist lõikeelemente.
9. Hoidke alati käed ja jalad masina lõikeseadest eemal, eriti mootori käivitamise ajal.
10. Trimmides või piirates ärge kalduge üle trimmeri kaitse – lõikenõör võib objekte laiali lennutada.
11. Mõne esemega kokku puutudes. Ärge kasutage niidukit enne, kui olete veendunud, et niiduk on üleni ohutus töökorras;
12. Juhul kui niiduk hakkab tavatult värisema. Kontrollige seda koheselt. Lõigne värisemine võib põhjustada vigastusi.

## Hooldamine ja hoiustamine

1. Hoidke kõik mutrid, poldid ja kruvid korralikult kinni, et olla kindel seadme ohutus töökorras.
2. Turvalisuse huvides asendage kulunud või kahjustatud osad uutega.
3. Kasutage ainult sellele tootele mõeldud varulõikenööri.
4. Kasutage ainult Husqvarna UK Ltd. poolt soovitatud varuosi.
5. Vigastuse riski vältimiseks hoidke näpud ja käed lõikenõrist eemal, kaitse juhtäärel.
6. Puhastage toodet kuiva lapiga. Ärge mitte kunagi kasutage toote puhastamiseks metallobjekte.
7. Kontrollige ja hooldage toodet regulaarselt. Kõik parandustööd peavad olema läbi viidud volitatud parandaja poolt.



## Aku hooldus

1. Kui mingi aja möödudes saab aku peale 24 tunnist laadimist kiiresti tühjaks, siis on vaja see asendada uue aku vastu.
2. Akul on küll osaline laeng olemas, kuid maksimaalse kasutusaja tagamiseks laadige seda 24 tundi enne kasutamist.
3. Pidev ühendus laadijaga hästi ventileeritud alal hoiab aku täislaengus ning kasutusvalmis.
4. Aku püsiva kahjustuse ära hoidmiseks ärge mitte kunagi hoiustage seda laadimata olekus.
5. Uue aku saamiseks ning vana turvaliseks utiliseerimiseks pöörduge oma kohaliku heakskiidetud teeninduskeskuse/edasimüüja/levitaja poole.
6. **Aku**  
12 Volti 7 A/h "Suur võimsus"  
Plommitud terveks elueaks Hooldust ei ole vaja
- **OLULINE UTILISEERIGE OMA VANA AKU OHUTULT ÄRGE LÕIGAKE SEDA LAHTI, PÖLETAGE VÕI PANGE AHJU.**

### Aku väljavahetamine

Kui teie toote aku vajab väljavahetamist, siis pöörduge oma kohaliku heakskiidetud teeninduskeskuse või edasimüüja poole, kes eemaldab vana aku ning

paigaldab uue sobiva Flymo aku.

### Aku eemaldamine

1. Eemaldage polt ja mutter (nagu on nädatud pildil) ning eemaldage aku kate.
2. Ühendage toitekaabel vana aku küljest lahti.
3. Paigaldage uus aku.

### TÄHTIS

**Punane toitekaabel peab olema alati ühendatud aku punase klemmiga (+). Teine toitekaabel peab olema alati ühendatud aku musta klemmiga (-).**

4. Asetage aku kate oma kohale ning kinnitage poldi ja mutriga. **Seinakinnitiit laadimine**

Seinakinnitiit saab kasutada ka kui "pingipealset" alust oma juhtmeta trimmeri laadimiseks.

### Talveks hoiustamine

1. Laadige toodet 24 tundi enne talveks hoiustamist.
2. Kui teil ei ole võimalik jätta oma juhtmeta trimmerit pidevasse laadimisse, siis laadige akut iga 3-4 kuu tagant 24 tundi, et aku oleks talvel hoiustamise ajal täis.
3. Vältige pikemaajalist hoiustamist ilma laadimiseta.
4. Hoiustage jahedas ja kuivas kohas.

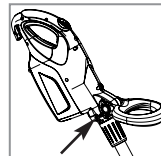

## Seinakinnitiit paigaldamine – aku laadimine

- **OLULINE!** Lülitage laadija enne trimmeri seinakinnitile asetamist pistikupesast välja.
1. Seinakinnitiit (F2) peaks olema paigaldatud 50C – 250C-sel hästi ventileeritud alal siledale, vertikaalsele siseseinale, mis on toote hoidmiseks piisavalt tugev.
  2. Seinakinnitiitil on 3 aku. Paigaldage seinakinnitiit kahe ülemise augu abil. **Vaadake joonist G.**
  3. Veenduge, et toote seinale kinnitamisel oleks toode 100 mm kõrgusel pinnast; see muudab toote riputamise lihtsamaks, ning tagab selle, et seinakinnitiit on laadija ühendamiseks elektripistikute ulatuses.
  4. Kinnitage seinakinnitiit kaasasolevate tüüblite ja kruvidega kindlalt seinale.
  5. Nüüd on teie juhtmeta trimmerit võimalik kinnitada laadimiseks seinakinnitile.
- Esimene laadimine**
- Laadija hoiab akut hoiustamise ajal automaatselt täis, ning tagab toote kasutusvalmiduse.
  - Akut tuleks laadida enne kasutamist 24 tundi.
  - Laadige toodet kohe peale ärat kasutamist 24 tundi.
  - Toodet võib jätta sisselülitatud laadijaga pidevasse ühendusse, kartmata ülelaadimist.
1. Kasutage laadijat ainult siseruumides.
  2. Veenduge, et laadija ei puutuks kokku niiskusega.

Hoidke laadija ja toode alati kuivana. Tagage laadija hea ventileeritus laadimise ajal.

3. Veenduge, et toode oleks korralikult kinnitatud seinakinnitile (F2) ning laadijaga ühenduses (G1).
4. Ühendage laadija (F1) sobivasse majapidamise elektripistikusse, ning lülitage see sisse.
5. Punased indikaatorlambid (Nr 3 ja 4) põlevad laadimise ajal.

- **Punane indikaatorlamp, mis asub seadme peal (Nr 3), on elektril indikaator ja põleb ka siis, kui aku on täis laetud.**

6. Aku saab täis pärast 24 tunnist laadimist, mille järel indikaatorlamp laadijal (Nr 4) roheliseks muutub. Laadimine ajal lähed laadija soojaks. See on täiesti normaalne, ning tähendab, et laadija töötab korrektselt.

### Toote korduvlaadimine

1. Laadige akut niipea kui teie juhtmeta trimmeri lõikevõimsus hakkab vähenema ja aeglustub.
2. Vältige toote kasutamist "madala" laetustasemega, see tähendab kuni toote aku täieliku tühenemiseni kasutamise vältimist.
3. Järgige "esimese laadimise" all välja toodud punkte.
4. Aku laadimine vastavalt nendele juhistelet peaks tagama maksimaalse aku eluaea.

## Keskonnateave

- Keskonnateadlikkusega tuleb arvestada „oma aja ära elanud“ toote utiliseerimise puhul.
- Vajadusel pöörduge utiliseerimisteabe saamiseks kohaliku omavalitsuse poole.

### AKU UTILISEERIMINE

- Enne käitlemist tuleb aku toote küljest eemaldada. (Vt aku vahetamise kirjeldavat osa)
- Akut tuleb käidelda ohutult.
- Aku tuleks viia volitatud teeninduskeskusesse või kohalikku jäätmekäitluspunkti.
- ÄRGE utiliseerige kasutatud akut koos olmejäätmetega.
- ÄRGE visake kasutatud akut vette.
- Plii-/happeakud on kahjulikud ning neid tuleks utiliseerida tunnustatud vahendite kaudu, mis on

vastavuses Euroopa määrustega.

- MITTE ahju visata.



Tootel või pakendil olev sümbol viitab sellele, et antud toodet ei tohi käsitleda olmejäätmetena. See tuleb viia hoopis elektriliste ja elektrooniliste seadmete ümber töötlemiseks mõeldud kogumispunkti. Tagades selle toote korrekse utiliseerimise, aitate vältida keskkonnale ja inimelule tekkida võivaid negatiivseid tagajärgi, mille põhjuseks võib olla antud toote vale käitlemine. Antud toote ümber töötlemise kohta edasise teabe saamiseks pöörduge palun oma kohaliku omavalitsuse, olmejäätmete käitlemisega tegeleva ettevõtte või toote edasimüüja poole.

## Hooldussoovitused

- Teie toode on unikaalselt identifitseeritud hõbedase ja musta kasutusvõimsuse tabeli abil.
- Me soovime tungivalt hooldada oma seadet vähemalt iga 12 kuu järel, professionaalsel eesmärgil kasutades isegi tihedamini.

## Garantii ja garantiipoliis

Juhul kui ükskõik millise osa tootjapoolne defektsus leiab kinnitust garantiiperioodi jooksul, parandab või asendab Husqvarna UK Ltd., volitatud hooldajate kaudu vea tasuta kui:

- Veast teatatakse otse volitatud hooldajat.
- Esitatakse ostu tõestav t\_ekk.
- Viga ei ole põhjustatud valest kasutamisest, hooletust või vigasest seadistamisest.
- Viga ei ole tulenenud kulumisest või mõranemisest.
- Masinat ei ole hooldanud, parandanud, lahti võtnud või näppinud ükski Husqvarna UK Ltd. poolt volitamata isik.
- Masinat ei ole välja laenutatud.
- Masina omanikuks on selle aigne ostja.
- Masinat ei ole kasutatud kaubanduslikel eesmärkidel.

\* See garanteeri lisandub kliendi seadusjärgsetele õigustele, ning ei kahanda neid mitte mingil määral. Järgnevatel põhjustel tekkinud vead ei käi garantii alla, mistõttu on oluline, et te loete antud kasutusjuhendis olevad juhised läbi, ning mõistate kuidas masinat kasutada ning hooldada:

### Vead, mis ei käi garantii alla

- \* Kulunud või kahjustatud lõiketerade vahetamine.
- \* Vead, mis tulenevad esialgsest veast teavitamata jätmisest.
- \* Järsust kokkupõrkest tulenevad vead.
- \* Vead, mis tulenevad toote kasutamisest viisil, mis ei ole vastavuses selles kasutusjuhendis olevate juhiste ja soovitusetega.
- \* Väljalaenutatud masinatele garantii ei kehti.
- \* Järgmised esemed on kuluvad osad ning nende eluiga sõltub regulaarsest hooldusest, ning seetõttu need ei käi tavaliselt kehtiva garantii alla: nailonjõhv, pool
- \* **Hoiatus!** Husqvarna UK Ltd. ei võta endale garantiivastutust defektide eest, mis on põhjustatud täielikult või osaliselt, otseselt või kaudselt Husqvarna UK Ltd. poolt mitte heakskiidetud varuosade või lisaosade kinnitamisest, või kui masinat on mingilgi määral muudetud.

## EÜ Vastavusdeklaratsioon

Husqvarna UK Ltd., Aycliffe Industrial Park  
Newton Aycliffe, Co. Durham, DL5 6UP, England

Võtame endale ainuvastutuse, et toode:

Kategooria.....**Akuga murutrimmer**

Tüüp .....**CCT250**

Lõikeseada tüüp.....**Vaadake toote hinnangusilti**

Valmimisaasta.....**Vaadake toote hinnangusilti**

vastab järgmiste EÜ direktiivide nõuetele ja sätetele:

**98/37/EEC (kuni 31.12.09), 2006/42/EC (alates 01.01.10), 2004/108/EC, 2000/14/EC**

põhinedes järgmistel EL-is kooskõlastatud standarditel:

**EN60335-1, EN60335-2-91, EN786, EN60335-2-29, EN50366, EN55014-1, EN55014-2,**

**EN61000-3-2, EN61000-3-3**

Maksimaalne A-kaaluga helirõhu tase  $L_{pA}$  mõõdetuna töötaja positsioonilt ülaltoodud toote proovimudeliga, vastab tabelis toodud tasemele.

Maksimaalne käe/käsivarre vibratsiooni kaalutud väärtus, mõõdetuna EN ISO 5349 järgi ülaltoodud toote proovimudeliga, vastab tabelis toodud väärtusele.

2000/14/EÜ: mõõdetud helivõimsuse  $L_{WA}$  ja garanteeritud helivõimsuse  $L_{WA}$  väärtused on toodud tabelis.

Vastavuse hindamise protseduur.....

Annex VI

Informeeritud organ.....

Intertek, Cleeve Road

Leatherhead, Surrey

KT22 7SB, England

Newton Aycliffe 25/02/2008

M.Bowden

Tootearenduse direktor

Husqvarna UK Ltd.



<b>TUÜP:</b>	<b>CCT250</b>
Lõikelaius (cm)	25
Lõikeseadme pöörlemiskiirus (rpm)	8,000
Mõõdetud helivõimsus $L_{WA}$ (dB(A))	84
Garanteeritud helivõimsus $L_{WA}$ (dB(A))	92
<b>Tase</b> (dB(A))	<b>81</b>
<b>Väärtus</b> (m/s <sup>2</sup> )	<b>1.94</b>
Kaal (Kg)	5.3

# Drošība



Ja šo izstrādājumu neizmanto pareizi, tas var būt bīstams! Šis izstrādājums var nopietni savainot operatoru un citus cilvēkus. Izmantojot šo izstrādājumu, jāievēro visi brīdinājumi un drošības norādījumi, lai nodrošinātu piemērotu drošības un efektivitātes līmeni. Operators ir atbildīgs par šo rokasgrāmatā iekļauto un uz izstrādājuma atzīmēto brīdinājumu un drošības norādījumu ievērošanu. Nekad neizmantojiet šo izstrādājumu, ja ražotāja nodrošinātais zāles savācējgrozis vai aizsargi neatrodas pareizajā stāvoklī.

## Uz izstrādājuma norādīto simbolu skaidrojums



Brīdinājums



Uzmanīgi izlasiet lietotāja norādījumus, lai pārlicinātos, ka pārziņāt visas kontrolierīces un to funkcijas.



Neļaujiet jums pietuvoties citiem cilvēkiem. Nestrādājiet ar izstrādājumu, kamēr tā tuvumā atrodas citi cilvēki, it īpaši bērni, kā arī mājdzīvnieki.



Ieteicams lietot aizsargbrilles



Neizmantojiet šo izstrādājumu lietū, kā arī neatstājiet to ārā lietus laikā.

**Uzmanību!** Griezējaukļa turpina rotēt pēc tam, kad mehānisms ir izslēgts.

## Vispārīgi jautājumi

- Šo izstrādājumu nav paredzēts lietot personām (ieskaitot bērnus), kurām ir ierobežotas fiziskās, sensorās vai garīgās spējas un trūkst pieredzes un zināšanu, izņemot gadījumus, kad izstrādājuma lietošana notiek tādas personas pāraudzībā, kas ir atbildīga par viņu drošību, vai tā ir sniegusi apmācību par izstrādājuma lietošanu. Bērni ir jāpieskauda, lai nodrošinātu, ka viņi nespēlējas ar izstrādājumu. Vietējie noteikumi, iespējams, nosaka lietotāja vecuma ierobežojumus.
- Izmantojiet šo izstrādājumu tikai tādā veidā un tādā funkcijā veikšanai, kādas aprakstītas šajos norādījumos.
- Nekad nestrādājiet ar šo izstrādājumu, kad esat noguris, slims vai lietojis alkoholu, narkotikas vai medikamentus.
- Operators vai lietotājs ir atbildīgs par nodrošinājumiem vai riskiem, kas apdraud citas personas vai to īpašumu.

### Akumulators

#### Ierīcēm ar akumulatoru bez strāvas pievada ir nepieciešama īpaša apkope.

- IZVAIRIETIES NO NEJAUŠAS IESLĒGŠANAS NESOT ŠO IERĪCI, TURIET ROKAS UN PIRKSTUS TĀLĀK NO SLĒDŽA SVIRAS.
- Vienmēr uzlādējiet ierīci telpās un glabājiet vēsā, sausā vietā, kur nevar piekļūt bērni.
- Izmantojiet tikai to lādētāju, kas nācis komplektā ar pašu iekārtu. Cita lādētāja izmantošana var sabojāt akumulatoru, kā arī pašu ierīci.
- Izmantojiet lādētāju tikai ar saimniecības standarta elektriskajām iezēm.
- Neizturieties nevērigi pret lādētāju un lādētāja vadu.
- Neizmantojiet lādētāju, ja lādētājs vai lādētāja vads ir bojāts.
- Lādētāju izmantojiet tikai telpās.
- Neizmantojiet lādētāju ārā.
- Glabājiet un lādējiet šo ierīci vēsā, sausā un labi vēdinātā vietā, kur nevar piekļūt bērni.
- Nelādējiet akumulatoru un neizmantojiet ierīci sprādziennedrošā vidē. Nestrādājiet vietās, kur ir viegli uzliesmojoši šķidrums vai gāzes, lai izvairītos no ugunsgrēka vai sprādziena.
- Nemēģiniet pats remontēt ierīci, ieskaitot akumulatoru. Vienīgais, ko lietotājs drīkst darīt, ir: neilona auklas nomainīšana un ierīces tīrīšana.
- Motora zōna nenovietojiet nekādus priekšmetus. Motora roslai jābūt tīrai, lai izvairītos no pārkaršanas.
- Nepārdedziniet un nesabojājiet akumulatoru. Akumulatori satur bīstamas ķīmikālija. Pareizi atbrīvojieties no akumulatora.

## Sagatavošanās

- Kamēr izmantojat savu izstrādājumu, vienmēr valkājiet izturīgus apavus un garās bikses.
- Pirms mašīnas izmantošanas un pēc visa veida triecieniem pārbaudiet, vai nav manāmas diluma vai bojājumu pēdas, un, ja nepieciešams salabojiet.
- Pirms katras lietošanas reizes pārbaudiet teritoriju, kur strādāsi. Aizvāciet tādus priekšmetus kā akmeņus, stikla lauskas, naglas, stieples, virves utt., kuras var tikt ierautas trimmera priekšgalā.
- Pirms lietošanas pārbaudiet, vai darba zonā nav dzīvnieku, īpaši — ežu.
- Pārbaudiet, vai griezējdaļa, spole un vāks ir piemontēti pareizi.

## Izmantošana

- Izmantojiet izstrādājumu tikai dienas gaismā vai labā maksimālajā apgaismojumā.
- Ja iespējams, neizmantojiet šo izstrādājumu slapjā zālē.
- Slapjā zālē esiet piesardzīgs, jo varat paslidēt.
- Slipumā esiet īpaši piesardzīgs, lai nezaudētu līdzsvaru, un valkājiet neslidošus apavus.
- Strādājot ar zāles plāvēju, nekad nepārvietojieties atmuģurisk, jo varat pakļupt. Soļojiet, bet nekad neskrīniet.
- Turiet griezējdaļu zem vidukļa līnijas.
- Nekad nestrādājiet ar izstrādājumu, ja tā aizsargi ir bojāti vai neatrodas savā vietā.
- Nekad nepievienojiet metāla griešanas elementus.
- Nekad nestrādājiet ar izstrādājumu, ja tā aizsargi ir bojāti vai neatrodas savā vietā.
- Plaujot vai apmalojot, nenoliecieties pāri trimmera aizsargam — jums var trāpīt dažādi priekšmeti, kurus atsit griešanas stieple.
- Ja ir notikusi sadursme ar kādu priekšmetu; neizmantojiet savu izstrādājumu, kamēr neesat pārlicināts, ka tas ir labā darba kārtībā;
- Ja izstrādājums sāk neparasti vibrēt. Nekavājoties pārbaudiet. Pārlietu liela vibrācija var izraisīt savainojumus.

## Apkope un uzglabāšana

- Nodrošiniet, lai visi uzgriežņi un skrūves būtu cieši pievilkta, lai būtu pārlicināts, ka izstrādājums ir drošā darba kārtībā.
- Drošības nolūkos nomainiet nodilušas vai bojātas detaļas.
- Nomainīšanai izmantojiet tikai to griešanas stiepli, kas paredzēta tieši šai ierīcei.
- Izmantojiet tikai tās rezerves daļas un piederumus, ko iesaka Husqvarna UK Ltd..
- Lai izvairītos no traumām, turiet pirkstus no rokas tālāk no aizsarga priekšējās malas, kur atrodas griešanas stieple.
- Tīriet iekārtu ar sausu drānu. Tīrot iekārtu, nekad neizmantojiet metāla priekšmetus.
- Regulāri pārbaudiet un apkopiet ierīci. Remontdarbi jāveic pilnvarotam remontstrādniekam.

## Akumulatora apkope

1. Ja akumulators kādu laiku ātri izlādējas pēc pilna 24 stundu lādēšanas perioda, tas jānomaina.
2. Akumulators būs daļēji uzlādēts, tomēr, lai nodrošinātu maksimālu darbības laiku, atkārtoti uzlādējiet trimmeri 24 stundas pirms lietošanas.
3. Pastāvīgs savienojums labi vēdinātā telpā automātiski nodrošinās akumulatora pilnīgu uzlādi un gatavību darbam.
4. Lai izvairītos no akumulatora bojājumiem, nekad neglabāiet to izlādētā stāvoklī.
5. Lai nomaiņītu akumulatoru un droši atbrīvotos no vecā akumulatora, sazinieties ar vietējo, atzīto pakalpojumu centru/tirgotāju/izplatītāju.

### 6. Akumulators

12 volti 7 ampēri/stundā "High Power"  
Nodrošināts uz mūžu Nav vajadzīga tehniskā apkope

### • SVARĪGI DROŠI ATBRĪVOJĒTIET NO VECĀ AKUMULATORA NETAISIET TO VAĻĀ UN NEDEDZINIET.

#### Akumulatora nomaiņošana

Ja akumulators ir jānomaina, sazinieties ar vietējo atzīto pakalpojumu centru vai tirgotāju, kurš izņems veco akumulatoru un ievietos oriģinālu Flymo akumulatoru.

#### Lai izņemtu akumulatoru:

1. Izņemiet skrūvi un uzgriezni (kā parādīts attēlā) un noņemiet akumulatora pārsegu.
2. Atvienojiet vecā akumulatora pievadus.
3. Pievienojiet jaunu akumulatoru.

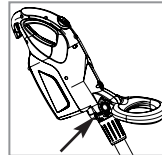

#### SVARĪGI

Sarkanais pievads vienmēr ir jāpievieno akumulatora sarkanajai spaiļei (+). Otrs pievads ir jāpievieno akumulatora melnajai spaiļei (-).

4. Uzlieciet atpakaļ akumulatora pārsegu un nostipriniet to ar skrūvi un uzgriezni.

#### Darba virsmas atkārtota uzlādēšana

Arī sienas kronšteins var tikt izmantots kā "darba virsma" bez strāvas pievada akumulatora uzlādēšanai.

#### Uzglabāšana ziemā

1. Pirms uzglabāšanas ziemā pilnībā uzlādējiet akumulatoru (24 stundas).
2. Ja jums nav iespējams atstāt bez strāvas pievada trimmeri pastāvīgai uzlādei, atkārtoti uzlādējiet akumulatoru ik pēc 3-4 mēnešiem ar pilnu 24 stundu periodu, lai tas ziemā būtu uzlādēts.
3. Izvairieties no ilgstošas uzglabāšanas bez uzlādes.
4. Glabājiet to vēsā, sausā vietā.

## Sienas kronšteina piestiprināšana – akumulatora uzlāde

### • SVARĪGI! Atslēdziet lādētāju no sienas ligzdas, pirms pievienojiet trimmeri pie sienas kronšteina vai atvienojiet no tā.

1. Ir ieteicams, ka sienas kronšteins (F2) tiek piestiprināts pie gludas un vertikālas iekšējās sienas, kura ir pietiekami stipra, lai noturētu iekārtas svaru, un šī vieta ir labi ventilēta ar temperatūru 5°C-25°C.
2. Sienas kronšteina ir 3 caurumi. Novietojiet kronšteinu tā, lai 2 caurumi atrastos augšgalā. **Skatīt G attēlu.**
3. Nodrošiniet, lai ierīces apakšējā daļa atrastos aptuveni 100 mm no grīdas, kad trimmeris ir piestiprināts pie kronšteina, tādējādi būs vieglāk novietot trimmeri, kā arī sienas kronšteins būs tuvāk elektriskai ligzdai, lai lādētu akumulatoru.
4. Uzmanīgi piestipriniet sienas kronšteinu pie sienas, izmantojot paredzētās tapas un skrūves.
5. Tagad ir iespējams piestiprināt jūsu trimmeri pie sienas kronšteina, lai tas lādētos.

#### Sākotnējās uzlādes procedūra

- Uzglabāšanas laikā lādētājs automātiski papildinās akumulatoru un nodrošinās tā gatavību darbam.
  - Akumulatoram jābūt uzlādētam 24 stundas pirms lietošanas.
  - Uzreiz pēc lietošanas atkārtoti uzlādējiet trimmeri ar pilnu 24 stundu uzlādes periodu.
  - Trimmeri drīkst atstāt pastāvīgi pievienotu pie lādētāja, ar ieslēgtu lādētāja slēdzi, nebaudoties, ka tas var pārļādēties.
1. Lādētāju izmantojiet tikai telpās.

2. Nodrošiniet, lai lādētājs netiktu pakļauts mitrumam. Vienmēr turiet lādētāju un pašu trimmeri sausu.
3. Nodrošiniet, lai lādēšanas laikā lādētājs atrastos labi ventilētā vietā.
4. Nodrošiniet, lai ierīce būtu pareizi novietota uz sienas kronšteina (F2) un lādēšanas savienojuma (G1).
4. Pieslēdziet lādētāju (F1) piemērotai sienas ligzdai un ieslēdziet to.
5. Uzlādes laikā nepārtraukti deg sarkanās indikatora lampiņas (F3, F4).
- **Sarkanā indikatora lampiņa, kas atrodas uz izstrādājuma (F3), ir jaudas indikators un būs sarkanā krāsā arī tad, kad akumulators būs pilnībā uzlādēts.**
6. Pilnībā uzlādēt izstrādājumu iespējams 24 stundu laikā, pēc tam lādētāja indikatora lampiņa (F4) degs zaļā krāsā. Lādēšanas laikā lādētājs sasilst. Tas ir normāli un liecina, ka lādētājs strādā pareizi.

#### Atkārtota ierīces lādēšana

1. Atkārtoti uzlādējiet akumulatoru, tiklīdz trimmera darbības jauda sāk samazināties.
2. Izvairieties no darba ar trimmeri pilnīgas izlādes laikā, t.i., izvairieties no akumulatora pilnīgas izlādes.
3. Sekojiet sadaļā Sākotnējās uzlādes procedūra izklāstītiem norādījumiem.
4. Akumulatora lādēšanai saskaņā ar šīm instrukcijām būtu jānodrošina maksimāls akumulatora ekspluatācijas laiks.

## Vides informācija

- Utilizējot izstrādājumu pēc tā kalpošanas mūža beigām, jāņem vērā vides apsvērumi.
- Ja nepieciešams, vaicājiet par utilizāciju attiecīgajai vietējai iestādei.

### ATBRĪVOŠANĀS NO AKUMULATORA

- Pirms atbrīvojaties no izstrādājuma, izņemiet no tā akumulatoru (skatiet sadaļu par akumulatora nomaiņu).
- Atbrīvojieties no akumulatora saskaņā ar drošības noteikumiem.
- Akumulators jāaiznes uz pilnvarotu pakalpojumu centru vai vietējo otrreizējās pārstrādes staciju.
- NEatbrīvojieties no vecā akumulatora kopā ar saimniecības atkritumiem.
- NEatbrīvojieties no akumulatora, metot to ūdenī.
- Svina/skābju akumulatori ir kaitīgi, un no tiem ir jāatbrīvojas ar atzītu otrreizējās pārstrādes iekārtu

- palīdzību saskaņā ar Eiropas regulām.
- NEdedzīniet akumulatoru.

Šis simbols  uz izstrādājuma vai tā iepakojuma norāda, ka ar šo izstrādājumu nedrīkst rīkoties kā ar mājāsaimniecības atkritumiem. Tā vietā tas jānodod attiecīgajā atkritumu savākšanas punktā, lai veiktu elektriskā un elektroniskā aprīkojuma pārstrādi otrreizējai izmantošanai. Nodrošinot ka šī izstrādājuma pareizu utilizāciju, jūs palīdzēsiet novērst tā iespējamo negatīvo ietekmi uz vidi un cilvēku veselību, ko varētu izraisīt šī izstrādājuma nepareiza izmešana atkritumos. Lai saņemtu plašāku informāciju par šī izstrādājuma pārstrāšanu otrreizējai izmantošanai, lūdz, sazinieties ar savu vietējo pašvaldības biroju, mājāsaimniecības atkritumu utilizācijas pakalpojumu sniedzēju vai veikalu, kurā iegādājāties šo izstrādājumu.

## Apkopes ieteikumi

- Jūs izstrādājumu identificē izstrādājuma unikālā datu uzlīme, kas ir sudraba un melnā krāsā.
- Mēs iesakām veikt izstrādājuma apkopi vismaz reizi divpadsmit mēnešos vai biežāk, ja to izmanto profesionāli.

## Garantijas & garantiju politika

Ja garantijas periodā konstatē, ka kāda no detaļām ir defektīva, jo tā ir ražošanas brāķis, Husqvarna UK Ltd. ar savu pilnvaroto remontdarbu speciālistu starpniecību bez maksas salabo vai nomaina to, ja vien:

- (a) par defektu paziņots tieši pilnvarotajam remontdarbu veicējam;
  - (b) iesniegts pirkumu apliecināošs dokuments;
  - (c) defektu nav izraisījis nepareiza izmantošana, lietotāja nolaidība vai nepareiza regulēšana;
  - (d) defekts nav radies normāla nodiluma rezultātā;
  - (e) neviena persona, ko Husqvarna UK Ltd. nav pilnvarojis, nav veikusi mašīnas apkopes darbus vai remontdarbus, nav to izjaukusi vai neatļauti iejaukusies tās darbībā;
  - (f) mašīna nav bijusi iznomāta;
  - (g) mašīna pieder tās sākotnējam pircējam;
  - (h) mašīna nav izmantota komerciāliem mērķiem.
- \* Šī garantija papildina klienta ar likumu noteiktās tiesības un nekādi neierobežo tās.

Turpmāk norādīto iemeslu izraisītos defektus garantija nesedz, tādēļ ir svarīgi, lai jūs izlasītu šajā operatora rokasgrāmatā ietvertos norādījumus un saprastu, kā

izmantot savu mašīnu un veikt tās apkopi.

### Defekti, ko garantija nesedz:

- \* nolietotu vai bojātu asmeņu nomaiņa;
  - \* defekti, ko izraisījis neinformēšana par sākotnējiem defektiem;
  - \* defekti, kas radušies pēkšņa trieciena rezultātā;
  - \* defekti, kas radušies tādēļ, ka izstrādājums nav izmantots saskaņā ar šajā operatora rokasgrāmatā ietvertajiem norādījumiem un ieteikumiem;
  - \* šī garantija neattiecas uz mašīnām, kas tikušas iznomātas.
  - \* Turpmāk norādītos elementus uzskata par dilstošām detaļām, un to kalpošanas mūžs ir atkarīgs no regulārajiem apkopes darbiem, un tādēļ parasti garantijas prasības uz tiem nevar attiecināt: neilona aukla, spole un aukla.
- Uzmanību! Husqvarna UK Ltd. neuzņemas garantijas saistības attiecībā uz defektiem, ko daļēji vai pilnībā, tieši vai netieši izraisījuši tādu rezerves daļu vai papilddaļu uzstādīšana, ko Husqvarna UK Ltd. nav ražojusi vai apstiprinājuši, vai mašīnas pielāgošana jebkādā veidā.

## EK Atbilstības deklarācija

Husqvarna UK Ltd., Aycliffe Industrial Park  
Newton Aycliffe, Co. Durham, DL5 6UP, England

Nosaka vienīgi mūsu atbildību par to, ka izstrādājums (-i);

kategorija.....**Ar akumulatoru darbināms zāles plāvējs**

Tips .....**CCT250**

Griešanas ierīces veids.....**Sk. izstrādājuma nominālo datu uzlīmi**

Izgatavošanas gads.....**Sk. izstrādājuma nominālo datu uzlīmi**

atbilst Eiropas Komisijas direktīvu pamata prasībām un noteikumiem:

**98/37/EEC (1998.12.09), 2006/42/EC (no 01.01.10), 2004/108/EC, 2000/14/EC**

balstīts uz šādiem ES (Eiropas Savienības) piemērotiem un saskaņotiem standartiem:

**EN60335-1, EN60335-2-91, EN786, EN60335-2-29, EN50366, EN55014-1, EN55014-2, EN61000-3-2, EN61000-3-3**

Maksimums A skaņas stipruma līmenim  $L_{pA}$ , kas noteikts no operatora vietas, pierakstīts iepriekšminētā izstrādājuma (-u) paraugiem, atbilst līmenim, kas dots tabulā.

Maksimālā rokas/delma vibrācijas noteiktā vērtība iepriekšminētā izstrādājuma(-u) paraugiem mērīta atbilstoši EN ISO 5349, atbilst vērtībai, kas dota tabulā.

2000/14/EC: izmērītās skaņas stipruma  $L_{WA}$  un garantētās skaņas stipruma  $L_{WA}$  vērtības ir atbilstošas tabulās fiksētajām skaitliskajām vērtībām.

Atbilstības novērtēšanas procedūra.....

Annex VI

“Notified Body”.....

Intertek, Cleeve Road

Leatherhead, Surrey

KT22 7SB, England

Newton Aycliffe 25/02/2008

M.Bowden

Pētījumu un attīstības daļas vadītājs

Husqvarna UK Ltd.



Tips:	CCT250
Griešanas platums (cm)	25
Griešanas ierīces rotācijas ātrums (rpm)	8,000
Izmērītā skaņas intensitāte $L_{WA}$ (dB(A))	84
Garantētā skaņas intensitāte $L_{WA}$ (dB(A))	92
<b>Līmenis</b> (dB(A))	81
<b>Vērtība</b> (m/s <sup>2</sup> )	1.94
Svars (Kg)	5.3

# Siguranța



Dacă nu este utilizat corespunzător, acest produs poate fi periculos! Produsul poate provoca răni grave utilizatorului și persoanelor din jur, din acest motiv, trebuie respectate avertismentele și instrucțiunile privind siguranța pentru a asigura securitatea și eficiența utilizării produsului. Utilizatorul este responsabil de respectarea avertismentelor și instrucțiunilor privind siguranța din acest manual și de pe produs. Utilizați produsul numai dacă cutia pentru iarbă sau capacele de protecție livrate de producător sunt montate în poziția corectă.

## Semnificația simbolurilor de pe produsul dumneavoastră



Avertisment



Citiți cu atenție instrucțiunile de utilizare pentru a vă asigura că ați înțeles toate comenzile și rolul acestora.



Țineți spectatorii departe. Nu utilizați mașina când în apropiere se află alte persoane, în special copiii sau animale de casă.



Se recomandă utilizarea ochelarilor de protecție.



Nu utilizați mașina când plouă și nu lăsați produsul în ploaie.

## Avertisment

Firul de tăiere continuă să se rotească după ce echipamentul a fost oprit.

## Generalități

1. Acest produs nu este destinat folosirii de către persoane (inclusiv copii) cu capacități psihice, senzoriale sau mentale reduse sau care nu posedă experiența și cunoștințele necesare, cu excepția cazului în care au fost supravegheate sau au beneficiat de instrucțiuni referitoare la utilizarea produsului de către persoana responsabilă cu siguranța lor. Copiii vor fi supravegheați pentru a avea siguranța că nu se joacă cu produsul. Reglementările locale pot restricționa vârsta utilizatorului.
2. Folosiți produsul numai în modul și pentru funcțiile descrise în aceste instrucțiuni.
3. Niciodată nu utilizați produsul dacă sunteți obosit, bolnav sau dacă vă aflați sub influența alcoolului, drogurilor sau a medicamentelor.
4. Operatorul sau utilizatorul este responsabil pentru accidentarea sau expunerea la pericole a altor persoane sau bunuri.

## Bateria

### Echipamentele alimentate cu baterie necesită grijă deosebită.

1. EVITAȚI PORNIREA ACCIDENTALĂ A ECHIPAMENTULUI ȚINEȚI MÎINILE ȘI DEGETELE DEPARTE DE SELECTORUL DE VITEZĂ ÎN TIMP CE TRANSPORTAȚI PRODUSUL.
2. Întotdeauna încărcați bateria echipamentului în interior și depozitați-l într-un loc răcoros și uscat - nu lăsați echipamentul la îndemâna copiilor.
3. Utilizați numai încărcătorul livrat cu unitatea dumneavoastră. Utilizarea oricăror alte încărcătoare poate provoca deteriorarea permanentă a bateriei și produsului.
4. Utilizați încărcătorul numai cu prize electrice standard pentru produse electrocasnice.
5. Nu abuzați de încărcător sau de cablul de alimentare al încărcătorului.
6. Nu utilizați încărcătorul dacă acesta sau cablul acestuia este deteriorat.
7. Utilizați încărcătorul numai în interior.
8. Nu utilizați încărcătorul în aer liber.
9. Depozitați și încărcați acest echipament într-un loc răcoros, uscat și bine ventilat; nu lăsați produsul la îndemâna copiilor.
10. Nu încărcați bateria și nu utilizați unitatea într-un mediu exploziv sau corosiv. Evitați zonele în care sunt prezente lichide sau gaze inflamabile pentru a preveni izbucnirea unui incendiu sau producerea unei explozii.
11. Nu încercați să reparați unitatea și nici bateria. Încercarea firului de nylon și curățirea unității sunt singurele elemente de întreținere ce pot fi efectuate de utilizator.
12. Nu introduceți nici un obiect în zona motorului. Curățiți echipamentul de materiale solide pentru a evita supraîncălzirea acestuia.
13. Nu incinerati sau deteriorati bateria. Bateriile conțin materiale chimice periculoase. Treceți-le la deșeurii în mod corespunzător.

## Pregetăirea

1. Întotdeauna purtați pantofi și pantaloni lungi în timpul utilizării produsului.
2. Înainte de a utiliza mașina și după orice impact, verificați-o pentru depistarea semnelor de uzură sau deteriorărilor și reparați-o dacă este necesar.
3. Examinați zona ce urmează a fi tunsă înainte de fiecare activitate. Îndepărtați toate obiectele, cum ar fi pietre, cioburi, cuie, sârme, sfori etc. care pot fi proiectate sau care se pot prinde în capul de rețezare.
4. Înainte de utilizare, inspectați zona pentru depistarea micilor animale, în special arici.
5. Verificați dacă capul de rețezare, rola și capacul sunt fixate corect.

## Utilizarea

1. Utilizați produsul numai la lumina zilei sau în lumină artificială corespunzătoare.
2. Evitați pe cât posibil utilizarea produsului pe iarbă umedă.
3. Aveți grijă în iarba umedă, vă puteți pierde echilibrul.
4. Fiți foarte precuți privind echilibrul pe pante și purtați pantofi care nu luncedă.
5. Nu mergeți cu spatele în timpul utilizării mașinii, este posibil să cădeți. Mergeți, niciodată nu alergați.
6. Mențineți capul de tăiere sub nivelul șoldului.
7. Nu utilizați produsul cu dispozitive de protecție deteriorate sau dispozitive de protecție nemontate.
8. Niciodată nu tăiați elemente de metal.
9. Țineți întotdeauna departe mâinile sau picioarele de componentele ascuțite, mai ales atunci când porniți motorul.
10. Nu vă aplecați deasupra dispozitivului de protecție al capului de rețezare în timp ce tăiați sau utilizați echipamentul - obiectele pot fi proiectate de firul de tăiere.
11. Dacă ați lovit un obiect. Nu utilizați produsul până când nu vă asigurați că produsul se află într-o stare de funcționare sigură.;
12. Dacă produsul începe să vibreze anormal. Efectuați imediat o verificare. Vibrațiile excesive pot provoca vătămări.

## Întreținerea și stocarea

1. Mențineți strânse toate piulițele, șuruburile și butoanele pentru a avea siguranța că produsul poate fi exploatat în condiții de siguranță.
2. Pentru siguranță, înlocuiți piesele uzate sau deteriorate.
3. Utilizați numai fir de tăiere de schimb destinat acestui produs.
4. Utilizați numai piese și accesorii de schimb recomandate de Husqvarna UK Ltd..
5. Pentru a evita expunerea la pericole, țineți degetele și mâinile cât mai departe de firul de tăiere.
6. Curățiți unitatea cu o cârpă uscată. Niciodată nu utilizați obiectele de metal pentru a curăți unitatea.
7. Examinați și întrețineți produsul în mod regulat. Toate reparațiile trebuie executate de un reprezentant de service autorizat

## Îngrijirea bateriei

1. Dacă după un timp, bateria se descarcă rapid după un ciclu de încărcare de 24 de ore, este nevoie de înlocuirea acesteia.
2. Este posibil ca bateria să fie încărcată deja la un anumit nivel, dar pentru a asigura un timp de funcționare maxim, reîncărcați bateria timp de 24 de ore înainte de utilizare.
3. Conectarea bateriei la încărcător într-un spațiu bine ventilat va menține bateria încărcată complet și pregătită de utilizare.
4. Pentru a preveni deteriorarea permanentă a bateriei, niciodată nu depozitați bateria în stare descărcată.
5. Adresați-vă centrului/reprezentantului/distribuitorului de service autorizat local pentru a achiziționa o baterie de schimb și a trece la deșeurii bateriei uzată.
6. **Bateria**

12 V - 7 Ah

"mare putere"

Sigilată permanent

Nu necesită întreținere

### • IMPORTANT

### TRECEȚI LA DEȘEURI ÎN CONDIȚII DE SIGURANȚĂ BATERIA UZATĂ NU TĂIAȚI, NU ARDEȚI ȘI NU INCINERAȚI BATERIA.

### Înlocuirea bateriei

Dacă bateria trebuie înlocuită, adresați-vă centrului de service sau reprezentantului autorizat local care va îndepărta bateria uzată și o va înlocui cu o baterie originală Flymo.

### Pentru a îndepărta bateria

1. Desfaceți șurubul și piulița (așa cum se arată în imagine) și scoateți capacul bateriei.
2. Deconectați firele de la bateria veche.
3. Conectați bateria nouă.

### IMPORTANT

- Firul roșu întotdeauna trebuie conectat la borna roșie (+) a bateriei. Celălalt fir întotdeauna trebuie conectat la borna neagră (-) a bateriei.**
4. Puneți la loc capacul bateriei și fixați-l cu șurubul și piulița.

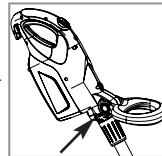

### Reîncărcarea pe bancul de lucru

Consola de perete poate fi utilizată, de asemenea, ca și suport tip "banc de lucru" pentru reîncărcarea trimmerului cu baterie.

### Depozitarea pe timp de iarnă

1. Încărcați bateria timp de 24 de ore înainte de a o depozita pe timp de iarnă.
2. Dacă nu este posibil să lăsați trimmerul cu baterie încărcat permanent, reîncărcați bateria la fiecare 3-4 luni timp de 24 de ore pentru a menține ridicat nivelul de energie al bateriei pe timp de iarnă.
3. Evitați perioadele lungi fără reîncărcare.
4. A se păstra într-un loc uscat și rece.

## Instalarea consolei de perete - Încărcarea bateriei

### • IMPORTANT! Deconectați încărcătorul de la rețea înainte de conectarea sau deconectarea trimmerului la/de la consola de perete.

1. Se recomandă ca consola de perete (**F2**) să fie montată pe un perete intern neted și vertical, suficient de rezistent pentru a susține greutatea produsului, într-o încăpere bine ventilată între 5 °C și 25 °C.
2. În consola de perete există 3 orificii. Poziționați consola de perete cu cele două orificii superioare. **Consultați fig. G.**
3. Asigurați-vă că atunci când produsul este atașat la perete, partea inferioară a acesteia se află la circa 4 inci (100 mm) de podea, astfel va fi mai ușoară amplasarea bateriei și priza de alimentare de la rețea se va afla la îndemână.

4. Fixați bine consola pe perete cu ajutorul dopurilor și șuruburilor livrate.

5. Trimmerul cu baterie poate fi acum atașat pe perete pentru încărcare.

### Procedura de încărcare inițială

- **Încărcătorul va menține în mod automat încărcată bateria pe timpul depozitării și va asigura starea de pregătire a acesteia.**
- **Bateria trebuie încărcată timp de 24 de ore înainte de utilizare.**
- **Reîncărcați bateria timp de un ciclu complet de 24 de ore, imediat după fiecare utilizare.**
- **Echipamentul poate fi menținut conectat permanent la încărcător, cu încărcătorul pornit,**

### fără teama supraîncălzirii.

1. Utilizați încărcătorul numai în interior.
  2. Asigurați-vă că încărcătorul nu este expus umezelii. Mențineți întotdeauna încărcătorul și produsul uscat. Mențineți bine ventilat încărcătorul în timpul încărcării.
  3. Asigurați-vă că produsul este montat corect pe consola de perete (**F2**) și la fișa de încărcare.
  4. Conectați încărcătorul (**F1**) la o priză electrică corespunzătoare și porțiți-l.
  5. Becurile indicatoare de culoare roșie (**F3**, **F4**) sunt permanente aprinse în timpul încărcării.
- **Becul indicator de culoare roșie de pe produs (F3) este un indicator de alimentare cu energie electrică și va continua să ilumineze în roșu chiar dacă bateria este complet încărcată.**
6. Un ciclu complet de încărcare se va realiza în 24 de ore, după care becul indicator de pe încărcător (**F4**) va deveni verde. Pe timpul procesului de încărcare, încărcătorul se încălzește. Acest lucru este normal și înseamnă că încărcătorul funcționează corect.

### Reîncărcarea produsului

1. Reîncărcați bateria imediat ce forța de tăiere și viteza trimmerului cu baterie începe să se reducă.
2. Evitați utilizarea echipamentului până la "epuizarea" completă a bateriei, cu alte cuvinte până la descărcarea completă a bateriei.
3. Urmați procedura descrisă în Procedura de încărcare inițială.
4. Încărcarea bateriei conform acestor instrucțiuni va asigura o durată de funcționare îndelungată pentru baterie.

## Informații privind mediul

- Se va lua în considerare responsabilitatea în ceea ce privește mediul când se trece la deșeurii produsul ajuns la "sfârșitul ciclului de viață".
- Dacă este necesar, contactați autoritatea locală pentru informații privind trecerea la deșeurii a produsului.

### TRECEREA LA DEȘEURI A BATERIEI

- Bateria trebuie îndepărtată din produs înainte de trecerea acestuia la deșeurii (a se vedea secțiunea cu înlocuirea bateriei).
- Bateria trebuie trecută la deșeurii în condiții de siguranță.
- Bateria trebuie predată unui centru de service autorizat sau centrului de reciclare local.
- NU treceți la deșeurii bateriei împreună cu deșeurile menajere.
- NU aruncați bateria în apă.
- Bateriile cu plumb/acid pot fi dăunătoare și trebuie trecute la deșeurii într-un centru de reciclare autorizat

- în conformitate cu reglementările europene.
- NU incinerati bateria.

Simbolul  de pe produs sau de pe ambalajul său indică faptul că este posibil ca acest produs să nu poată fi tratat ca deșeu casnic. În schimb, trebuie predat la un centru de colectare a deșeurilor pentru reciclarea echipamentelor electrice și electronice. Asigurându-vă că acest produs a fost trecut la deșeurii în mod corect, veți ajuta la prevenirea posibilelor consecințe negative asupra mediului și sănătății umane, ceea ce se poate întâmpla în cazul tratării necorespunzătoare a acestui produs ca deșeu. Pentru mai multe informații privind reciclarea produsului, vă rugăm să contactați oficiul consiliului local, serviciul de salubritate sau magazinul de unde ați achiziționat acest produs.

## Recomandări privind întreținerea

- Produsul dumneavoastră este identificat în mod unic printr-o etichetă de identificare de culoare argintie și neagră.
- Recomandăm cu tărie ca produsul dumneavoastră să fie întreținut cel puțin o dată la 12 luni, de preferat de către un specialist.

## Garanția și politica de garanție

Dacă pe perioada garanției se constată că o piesă este defectă datorită fabricării greșite, Husqvarna UK Ltd., prin reprezentantul său de service autorizat, va executa gratuit repararea sau înlocuirea acestuia cu condiția ca:

- (a) defecțiunea să fi fost comunicată direct reprezentantului de service autorizat;
  - (b) să se prezinte dovada achiziționării;
  - (c) defecțiunea să nu fi fost cauzată de utilizare necorespunzătoare, neglijență sau reglare greșită făcută de utilizator;
  - (d) defecțiunea să nu fi fost produsă datorită uzurii mecanice;
  - (e) mașina să nu fi fost întreținută sau reparată, demontată sau modificată de o persoană neautorizată de către Husqvarna UK Ltd.;
  - (f) mașina să nu fi fost închiriată;
  - (g) mașina să fie deținută de cumpărătorul original;
  - (h) mașina să nu fi fost utilizată în scopuri comerciale.
- \* Această garanție completează și în nici un caz nu diminuează drepturile statutare ale clientului.

Defecțiunile cauzate de următoarele cazuri nu sunt acoperite, din acest motiv este important să citiți instrucțiunile din acest Manual al utilizatorului și să înțelegeți modul de utilizare și

întreținere al mașinii dumneavoastră:

### Defecțiuni neacoperite de garanție

- \* Înlocuirea lamelor uzate sau deteriorate.
  - \* Defecțiuni rezultate în urma necomunicării unei avarii inițiale.
  - \* Defecțiuni rezultate în urma unui impact brusc.
  - \* Defecțiuni rezultate în urma neutilizării produsului conform instrucțiunilor și recomandărilor din acest Manual al utilizatorului.
  - \* Mașinile închiriate nu sunt acoperite de această garanție.
  - \* Următoarele componente sunt considerate consumabile și durata lor de viață depinde de întreținerea periodică și, din această cauză, de obicei nu sunt incluse în drepturile oferite de garanție: Fir de nailon, Rolă și fir
- \* Atenție!**

Husqvarna UK Ltd. își declină responsabilitatea de garanție pentru defecțiuni provocate echipamentului sau pieselor, direct sau indirect prin montarea sau înlocuirea pieselor sau pieselor adiționale care nu sunt fabricate sau aprobate de Husqvarna UK Ltd., sau orice modificare făcută la mașină.

## Declarație de conformitate CE

Husqvarna UK Ltd., Aycliffe Industrial Park  
Newton Aycliffe, Co. Durham, DL5 6UP, England  
Declarăm pe propria răspundere că produsul(e);

Categoria.....**Mașină de fașonat gazonul pe baterie**

Tip .....**CCT250**

Identificator de serie.....**Consultați eticheta de identificare a produsului**

Anul construcției.....**Consultați eticheta de identificare a produsului**

Se conformează cerințelor și reglementărilor fundamentale ale următoarelor Directive CE:

**98/37/EEC (pînă la 31.12.09), 2006/42/EC (din 01.01.10), 2004/108/EC, 2000/14/EC**

bazate pe următoarele standarde armonizate UE aplicate:

**EN60335-1, EN60335-2-91, EN786, EN60335-2-29, EN50366, EN55014-1, EN55014-2, EN61000-3-2, EN61000-3-3**

Nivelul maxim ponderat A de presiune acustică  $L_{pA}$  la nivelul operatorului, înregistrat pe un eșantion de produs(e) de mai sus corespunde **Nivelului** dat în tabel.

Valoarea ponderată maximă a vibrațiilor mână / braț măsurată conform EN ISO 5349 pe un eșantion de produs(e) corespunde **Valorii** date în tabel.

2000/14/EC: Valorile Puterii Acustice Măsurate  $L_{WA}$  și Puterii Acustice Garantate  $L_{WA}$  sunt în concordanță cu

diagramele tabelare.

Procedura de evaluare a conformității..... Annex VI

Autoritatea înștiințată..... Intertek, Cleeve Road  
Leatherhead, Surrey  
KT22 7SB, England

Newton Aycliffe 25/02/2008

M.Bowden

Director cercetare și dezvoltare

Husqvarna UK Ltd.



Tip:	CCT250
Lățimea lamei (cm)	25
Viteza de rotație a dispozitivului de tăiere (rpm)	8,000
Nivelul puterii acustice măsurate $L_{WA}$ (dB(A))	84
Nivelul puterii acustice garantate $L_{WA}$ (dB(A))	92
Nivelul (dB(A))	81
Valoarea ( $m/s^2$ )	1.94
Greutatea (Kg)	5.3



# Προφυλάξεις Ασφάλειας



Εάν δεν χρησιμοποιείται κατάλληλα, η συσκευή σας μπορεί να είναι επικίνδυνη! Τη συσκευή σας μπορεί να προκαλέσει σοβαρό τραυματισμό στο χειριστή και σε άλλους, οι προειδοποιήσεις και οι οδηγίες ασφάλειας πρέπει να ακολουθηθούν για να εξασφαλιστούν τη λογική ασφάλεια και αποδοτικότητα στη χρησιμοποίηση της συσκευής σας. Ο χειριστής είναι ο αρμόδιος για την ακολουθία των οδηγιών προειδοποίησης και ασφάλειας σε αυτό το εγχειρίδιο και για τη συσκευή.

## Εξήγηση των Συμβόλων στη συσκευή σας



Προειδοποίηση.



Διαβάστε προσεκτικά τις οδηγίες του χρήστη για να βεβαιωθείτε ότι καταλαβαίνετε όλους τους ελέγχους και το τι κάνουν.



Να αποφύγετε να λειτουργείτε τη συσκευή όταν υπάρχουν κοντά άνθρωποι, ειδικά παιδιά.



Η χρήση προστατευτικών για τα μάτια συνιστάται για την προστασία από αντικείμενα, τα οποία εκτινάσσονται από τα κοπτικά μέλη.



Μην λειτουργείτε τη συσκευή κάτω από τη βροχή και μην αφήνετε τη συσκευή έξω στο ύπαιθρο ενώ βρέχει.

## Προειδοποίηση

Η μεσινέζα συνεχίζει να περιστρέφεται αφού σβήσει το μηχανήμα.

## Γενικά

- Αυτό το προϊόν δεν προορίζεται για χρήση από άτομα (συμπεριλαμβανομένων των παιδιών) με περιορισμένες σωματικές, αισθητηριακές ή διανοητικές ικανότητες ή με έλλειψη εμπειρίας και γνώσεων, εκτός και αν τους παρασχεθεί επίβλεψη ή οδηγίες σχετικά με τη χρήση του προϊόντος από ένα άτομο υπεύθυνο για την ασφάλειά τους. Τα παιδιά πρέπει να επιτηρούνται ώστε να μην παίζουν με το προϊόν. Ίσως οι τοπικοί κανονισμοί να επιβάλλουν περιορισμούς ως προς την ηλικία του χειριστή.
- Να χρησιμοποιείτε μόνο τη συσκευή με τον τρόπο και για τις λειτουργίες που περιγράφονται σε αυτές τις οδηγίες.
- Μην ενεργοποιείτε ποτέ τη συσκευή όταν κουράζεστε, είστε άρρωστοι ή είστε κάτω από την επιρροή οινοπνεύματος, ναρκωτικών ή φαρμάκων.
- Ο χειριστής ή ο χρήστης είναι υπεύθυνο για τα ατυχήματα ή τους κινδύνους που πραγματοποιούνται εις βάρος άλλων ανθρώπων ή της περιουσίας τους.

## Μπαταρία

### Τα ασύρματα προϊόντα μπαταρίας απαιτούν ιδιαίτερη φροντίδα.

- ΑΠΟΦΕΥΓΕΤΕ ΤΗΝ ΑΚΟΥΣΙΑ ΕΝΑΡΞΗ ΛΕΙΤΟΥΡΓΙΑΣ ΔΙΑΤΗΡΕΙΤΑ ΤΑ ΧΕΡΙΑ ΚΑΙ ΤΑ ΔΑΧΤΥΛΑ ΜΑΚΡΙΑ ΑΠΟ ΤΟΝ ΜΟΧΛΟΔΙΑΚΟΠΗ ΟΤΑΝ ΜΕΤΑΦΕΡΕΤΕ ΤΟ ΠΡΟΪΟΝ.**
- Πάντα να φορτίζετε το προϊόν σε εσωτερικό χώρο και να το φυλάτε σε ψυχρό και ξηρό μέρος - όπου δεν μπορούν να το φτάσουν μικρά παιδιά.
- Χρησιμοποιείτε μόνο τον φορτιστή που συνοδεύει τη συσκευή σας. Η χρήση οποιοδήποτε άλλου φορτιστή μπορεί να προκαλέσει μόνιμη βλάβη στην μπαταρία και στο προϊόν.
- Χρησιμοποιείτε τον φορτιστή μόνο σε συνήθεις οικιακές πρίζες ηλεκτρικού.
- Μην κακομεταχειρίζεστε τον φορτιστή ή το καλώδιο του φορτιστή.
- Μην χρησιμοποιείτε τον φορτιστή, αν το καλώδιό του είναι κατεστραμμένο.
- Χρησιμοποιείτε τον φορτιστή μόνο σε εσωτερικό χώρο.
- Μην χρησιμοποιείτε τον φορτιστή σε εξωτερικό χώρο.
- Φυλάτε και φορτίζετε το προϊόν σε ψυχρό, ξηρό και καλά αεριζόμενο μέρος, όπου δεν μπορούν να το φτάσουν μικρά παιδιά.
- Μην φορτίζετε τη μπαταρία και μην χρησιμοποιείτε τη συσκευή σε εκρηκτικό ή διαβρωτικό περιβάλλον. Αποφύγετε τους χώρους στους οποίους υπάρχουν εύφλεκτα υγρά ή αέρια, ώστε να αποφεύγεται η πρόκληση πυρκαγιάς ή έκρηξης.
- Μην επιχειρείτε να επισκευάσετε τη συσκευή με τοποθετημένη την μπαταρία. Οι μόνες εργασίες συντήρησης που μπορεί να εκτελέσει ο χρήστης είναι η αντικατάσταση της μεσινέζας και ο καθαρισμός της συσκευής.
- Μην εισάγετε κανένα αντικείμενο στην περιοχή του μοτέρ. Διατηρείτε ελεύθερο από σκουπίδια για να μην υπερθερμαίνεται.
- Μην αποφερόντετε και μην τεμαχίζετε την μπαταρία. Οι μπαταρίες περιέχουν επικίνδυνες χημικές ουσίες. Απορρίψτε με τον ενδεδειγμένο τρόπο.

## Προετοιμασία

- Όταν χρησιμοποιείτε τη συσκευή σας να φοράτε πάντα στιβαρά υποδήματα και μακρι παντελόνι.
- Προτού χρησιμοποιήσετε τη μηχανή και μετά από τυχόν αντίκτυπο, ελέγξτε για σημάδια φθοράς ή βλάβης και της επισκευής, ανάλογα με τις ανάγκες.
- Πριν από κάθε χρήση, επιθεωρείτε το σημείο όπου θα κόψετε. Αφαιρείτε όλα τα αντικείμενα όπως πέτρες, σπαμένα γυαλιά, καρφιά, σύρματα, σπάγκους κ.λπ., τα οποία μπορεί να εκτιναχθούν ή να μπλεχτούν στην κεφαλή με τη μεσινέζα.
- Πριν τη χρήση, επιθεωρήστε το χώρο για τυχόν ζώα, ιδιαίτερα σκαντζόχοιρους.
- Βεβαιωθείτε ότι η κεφαλή κοπής, το καρούλι και το καπάκι έχουν τοποθετηθεί σωστά.

## Χρήση

- Να χρησιμοποιείτε τη συσκευή μόνο στο φως της ημέρας ή με καλό τεχνητό φως.
- Να αποφύγετε να λειτουργείτε τη συσκευή σας σε υγρή χλόη, όπου είναι δυνατό.
- Να δίνετε ιδιαίτερη προσοχή στην υγρή χλόη, μπορεί να χάσετε το βόδιό σας.
- Στις κλίσεις, να είστε ιδιαίτερα προσεκτικοί και να φοράτε αντιολισθητικά υποδήματα.
- Μην περπατάτε προς τα πίσω όταν κάνετε κλάδεμα, υπάρχει κίνδυνος να σκοτανώσετε.
- Διατηρείτε την κεφαλή κοπής κάτω από το ύψος της μέσης.
- Μην ενεργοποιείτε ποτέ τη συσκευή με χαλασμένους προφυλακτικές ή χωρίς τους προφυλακτικές εν ενεργεία.
- Ποτέ μην τοποθετείτε μεταλλικά κοπτικά στοιχεία.
- Να κρατάτε τα χέρια και τα πόδια σας μακριά από τα μέσα τμήμα πάντα και ειδικά κατά τον ξεκίνημα της μηχανής.
- Μην σκύβετε επάνω από τον προφυλακτήρα κοπής όταν κάνετε κοπή ή καλλωπισμό - μπορεί να εκτιναχτούν κομμάτια από τη μεσινέζα.
- Εάν χτυπήσετε σε ένα αντικείμενο. Μην χρησιμοποιείτε τη συσκευή σας έως ότου είστε βέβαιοι ότι ολόκληρη η συσκευή είναι σε ασφαλή λειτουργική κατάσταση
- Εάν η συσκευή αρχίζει να δονείται ανώμαλα, ελέγξτε την αμέσως. Η υπερβολική δόνηση μπορεί να προκαλέσει τραυματισμό.

## Συντήρηση και αποθήκευση

- Να κρατείτε όλα τα παξιμάδια, τα μπουλόνια και τις βίδες συγυρισμένα για να είστε βέβαιοι ότι η συσκευή είναι σε ασφαλή συνθήκες εργασίας.
- Να αλλάξετε τα κατεστραμμένα ή χαλασμένα εξαρτήματα για λόγους ασφάλειας.
- Χρησιμοποιείτε μόνο ανταλλακτική μεσινέζα με τις κατάλληλες προδιαγραφές για το προϊόν.
- Χρησιμοποιείτε μόνο ανταλλακτικά και εξαρτήματα που συνιστώνται από την Husqvarna UK Ltd.
- Για να αποφύγετε τον κίνδυνο τραυματισμού κρατάτε τα δάχτυλα και τα χέρια σας μακριά από τον κόφτη μεσινέζας στην μπροστινή ακμή του προφυλακτήρα.
- Καθαρίζετε τη συσκευή με ένα στεγνό πανί. Ποτέ μην χρησιμοποιείτε μεταλλικά αντικείμενα για τον καθαρισμό της συσκευής.
- Επιθεωρείτε και συντηρείτε τη συσκευή κοπής τακτικά. Όλες οι επισκευές πρέπει να εκτελούνται από εξουσιοδοτημένο τεχνικό.

## Μπαταρία

### Φροντίδα της μπαταρίας

1. Αν, με το πέρασμα του χρόνου, η μπαταρία εξαντλείται γρήγορα μετά από φόρτιση για 24 ολόκληρες ώρες, χρειάζεται αντικατάσταση με νέα μπαταρία.
  2. Η μπαταρία θα έχει μια μικρή ποσότητα φόρτισης, αλλά για να εξασφαλίσετε το μεγαλύτερο δυνατό χρόνο λειτουργίας, επαναφορτίστε το ασύρματο μηχανήμα φινιρίσματος για 24 ώρες, πριν τη χρήση.
  3. Η μόνιμη σύνδεση με το φορτιστή σε καλά αεριζόμενο χώρο διατηρεί αυτόματα την μπαταρία σας πλήρως φορτισμένη και έτοιμη για χρήση.
  4. Για να αποφύγετε την πρόκληση μόνιμης βλάβης στην μπαταρία, ποτέ μην τη φυλάτε εκφορτισμένη.
  5. Επικοινωνήστε με το τοπικό σας εξουσιοδοτημένο κέντρο/μεταπωλητή/διανομέα για αντικατάσταση της μπαταρίας και για ασφαλή απόρριψη της παλιάς μπαταρίας.
  6. **Μπαταρία**  
12 Volt 7 αμπερώρια "High Power"  
Κλειστού τύπου Δεν απαιτείται συντήρηση
- ΣΗΜΑΝΤΙΚΟ ΑΠΟΡΡΙΠΤΕ ΤΙΣ ΠΑΛΙΕΣ ΜΠΑΤΑΡΙΕΣ ΜΕ ΑΣΦΑΛΕΙΑ ΜΗΝ ΑΝΟΙΓΕΤΕ ΚΟΒΟΝΤΑΣ, ΜΗΝ ΚΑΙΤΕ ΚΑΙ ΜΗΝ ΑΠΟΤΕΦΡΩΝΕΤΕ.**

### Αντικατάσταση μπαταρίας

Αν η μπαταρία σας χρειαστεί αντικατάσταση, επικοινωνήστε με το τοπικό σας εξουσιοδοτημένο κέντρο σέρβις ή μεταπωλητή, για αφαίρεση της παλιάς σας μπαταρίας και τοποθέτηση μιας γνήσιας ανταλλακτικής μπαταρίας Flymo.

### Για να αφαιρέσετε τη μπαταρία

1. Αφαιρέστε το μπουλόνι και το παξιμάδι (όπως απεικονίζεται) και αφαιρέστε το κάλυμμα της μπαταρίας.

2. Αποσυνδέστε τα καλώδια από την παλιά μπαταρία.
3. Τοποθετήστε την ανταλλακτική μπαταρία

### ΣΗΜΑΝΤΙΚΟ

**Το κόκκινο καλώδιο πρέπει πάντα να συνδέεται στον κόκκινο πόλο (+) της μπαταρίας. Το άλλο καλώδιο πρέπει πάντα να συνδέεται στον μαύρο πόλο (-) της μπαταρίας.**

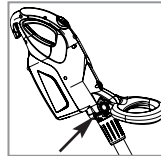

4. Τοποθετήστε ξανά το κάλυμμα της μπαταρίας και στερεώστε το με το μπουλόνι και το παξιμάδι.

### Επτραπέζια φόρτιση

Η επτραπέζια βάση μπορεί να χρησιμοποιηθεί και ως "επτραπέζια" βάση φόρτισης για το ασύρματο μηχανήμα φινιρίσματος.

### Φύλαξη τους χειμερινούς μήνες

1. Φορτίστε πλήρως για 24 ώρες, πριν τη χειμερινή φύλαξη.
2. Αν δεν μπορείτε να αφήσετε το ασύρματο μηχανήμα φινιρίσματος μόνιμα φορτισμένο, επαναφορτίστε την μπαταρία κάθε 3 με 4 μήνες για 24 ολόκληρες ώρες, ώστε να αναπληρώνεται η φόρτιση της κατά τη διάρκεια αποθήκευσης τους χειμερινούς μήνες.
3. Αποφεύγετε τη φύλαξη για παρατεταμένες περιόδους χωρίς επαναφόρτιση.
4. Αποθηκεύστε σε καθαρό και ξηρό σημείο.

## Στερέωση της επτοίχιας βάσης - Φόρτιση της μπαταρίας

• **ΣΗΜΑΝΤΙΚΟΙ** Αφαιρέστε το φορτιστή από την τρίζα πριν συνδέσετε ή αποσυνδέσετε το μηχανήμα φινιρίσματος στην επτοίχια βάση.

1. Συνιτάται η επτοίχια βάση (F2) να στερεώνεται σε έναν λείο, κατακόρυφο, εσωτερικό τοίχο, ο οποίος να είναι αρκετά ανθεκτικός για το βάρος του να προϊόντος, σε καλά αεριζόμενο χώρο με θερμοκρασία μεταξύ 5°C και 25°C.
2. Η επτοίχια βάση έχει 3 τρύπες. Τοποθετήστε την επτοίχια βάση με τις δύο τρύπες στο επάνω μέρος της. **Βλ. εικόνα G.**
3. Φροντίστε ώστε όταν το μηχανήμα φινιρίσματος στερεώνεται στην επτοίχια βάση, το κάτω άκρο του να βρίσκεται σε απόσταση έως 10 εκατοστών (4 ιντσών) από το δάπεδο, ώστε να είναι ευκολότερη η στερέωσή του στη βάση. Επίσης, φροντίστε να βρίσκεται σε κατάλληλη απόσταση από μια πρίζα ηλεκτρικού, ώστε να μπορεί να τροφοδοτείται με ρεύμα ο φορτιστής.
4. Στερεώστε την επτοίχια βάση καλά στον τοίχο, με τα ούπα και τις βίδες που παρέχονται.
5. Στη συνέχεια, θα μπορείτε να στερεώσετε το ασύρματο μηχανήμα φινιρίσματος στην επτοίχια βάση για να το φορτίσετε.

### Διαδικασία αρχικής φόρτισης

1. Χρησιμοποιείτε τον φορτιστή μόνο σε εσωτερικό χώρο.
2. Φροντίστε ο φορτιστής να μην είναι εκτεθειμένος σε υγρασία. Διατηρείτε τον φορτιστή και το μηχανήμα φινιρίσματος πάντα στεγνά. Φροντίστε ο φορτιστής να αερίζεται πάντα καλά κατά τη διάρκεια της φόρτισης.
3. Προσέξτε να τοποθετείτε σωστά το προϊόν στην επτοίχια βάση (F2) και να το συνδέετε καλά με την υποδοχή φόρτισης (G1).
4. Συνδέστε τον φορτιστή (F1) σε μια κατάλληλη οικιακή πρίζα ηλεκτρικού και ανάψτε τον.

5. Οι κόκκινες ενδεικτικές λυχνίες (F3, F4) παραμένουν σταθερά αναμμένες όσο διαρκεί η φόρτιση.
- Η κόκκινη ενδεικτική λυχνία επάνω στο προϊόν (F3) είναι ένδειξη τροφοδοσίας με ηλεκτρικό και θα συνεχίσει να είναι αναμμένη και κόκκινη ακόμα και αφού η μπαταρία φορτιστεί πλήρως.
6. Η πλήρης φόρτιση επιτυγχάνεται εντός 24 ωρών, μετά τις οποίες η ενδεικτική λυχνία στον φορτιστή (F4) θα γίνει πράσινη. Κατά τη διάρκεια της φόρτισης, ο φορτιστής θερμαίνεται. Αυτό είναι φυσιολογικό και σημαίνει ότι ο φορτιστής λειτουργεί κανονικά.

### Επαναφόρτιση του προϊόντος σας

1. Επαναφορτίστε την μπαταρία μόλις ξεκινήσει να ξεθυμαίνει η κοπτική ισχύς του προϊόντος σας και να λειτουργεί πιο αργά.
  2. Αποφεύγετε να λειτουργείτε το προϊόν μέχρι να πάψει να λειτουργεί, δηλ. μέχρι η μπαταρία να αποφορτιστεί εντελώς.
  3. Ακολουθήστε την διαδικασία που περιγράφεται στην ενότητα **Διαδικασία αρχικής φόρτισης**.
  4. Αν φορτίζετε την μπαταρία σύμφωνα με αυτές τις οδηγίες, εξασφαλίζετε τη μέγιστη δυνατή διάρκεια ζωής της μπαταρίας.
- **Ο φορτιστής θα διατηρεί αυτόματα την μπαταρία πλήρως φορτισμένη κατά τη διάρκεια της φύλαξης και θα εξασφαλίσει ότι το ασύρματο μηχανήμα φινιρίσματος θα είναι έτοιμο για χρήση.**
  - **Η μπαταρία πρέπει να φορτιστεί για 24 ώρες πριν τη χρήση.**
  - **Επαναφορτίστε το ασύρματο μηχανήμα φινιρίσματος αμέσως μετά από κάθε χρήση για 24 ολόκληρες ώρες.**
  - **Το ασύρματο μηχανήμα φινιρίσματος μπορεί να μείνει συνδεδεμένο με το φορτιστή μόνιμα, με το φορτιστή ενεργοποιημένο, χωρίς να υπάρχει κίνδυνος υπερφόρτισης.**

## Περιβαλλοντικές Πληροφορίες

- Η συνειδητοποίηση του περιβάλλοντος πρέπει να εξετάζεται όταν πετάτε τη συσκευή κατά το 'τέλος της ζωής' της.
- Εάν είναι απαραίτητο, ελάτε σε επαφή με τις τοπικές αρχές σας για τις πληροφορίες της διάθεσης της συσκευής.

### ΑΠΟΡΡΙΨΗ ΤΗΣ ΜΠΑΤΑΡΙΑΣ

- Η μπαταρία πρέπει να αφαιρείται από το προϊόν πριν την απόρριψή του (δείτε την ενότητα Αντικατάσταση μπαταρίας)
- Η απόρριψη της μπαταρίας πρέπει να γίνεται με ασφάλεια.
- Η μπαταρία πρέπει να δοθεί σε εξουσιοδοτημένο κέντρο σέρβις ή στον τοπικό σας σταθμό ανακύκλωσης.
- ΜΗΝ απορρίψετε τη μεταχειρισμένη μπαταρία με τα οικιακά απορρίμματα.
- ΜΗΝ απορρίψετε την μπαταρία στο νερό.
- Οι μπαταρίες μολύβδου/οξέος μπορεί να είναι επιβλαβείς και πρέπει να απορρίπτονται μέσω αναγνωρισμένης εγκατάστασης ανακύκλωσης σύμφωνα με τους ευρωπαϊκούς κανονισμούς.
- ΜΗΝ αποτεφρώνετε.

Το σύμβολο  στη συσκευή ή στη συσκευασία του δείχνει ότι αυτή η συσκευή δεν μπορεί να επεξεργαστεί ως οικιακά απόβλητα. Αντί αυτού θα παραδοθεί στο κατάλληλο σημείο συλλογής για την ανακύκλωση του ηλεκτρικού και ηλεκτρονικού εξοπλισμού. Με την εξασφάλιση ότι αυτή τη συσκευή πετάγεται σωστά, θα βοηθήσετε να αποτρέψετε τις πιθανές αρνητικές συνέπειες για το περιβάλλον και την ανθρώπινη υγεία, τα οποία θα μπορούσαν να προκληθούν με τον ακατάλληλο χειρισμό αποβλήτων αυτής της συσκευής. Για περισσότερες αναλυτικές πληροφορίες για την ανακύκλωση αυτής της συσκευής, παρακαλώ ελάτε σε επαφή με το τοπικό γραφείο του Δημαρχείου σας, την υπηρεσία διάθεσης οικιακών αποβλήτων σας ή το κατάστημα όπου αγοράσατε τη συσκευή.

## Συστάσεις Υπηρεσίας

- Η συσκευή σας προσδιορίζεται ειδικά από μια ασημένια και μαύρη ετικέτα κατάταξης προϊόντων.
- Σας συνιστούμε ιδιαίτερα όπως η συσκευή σας συντηρείται τουλάχιστον κάθε δώδεκα μήνες, συχνότερα σε επαγγελματική εφαρμογή.

## Εγγύηση και Πολιτική Εγγύησης

Εάν τυχόν μέρος βρεθεί ελαττωματικό λόγω ελαττωματικής κατασκευής εντός της εγγυητικής περιόδου, η Husqvarna UK Ltd., μέσω των Εξουσιοδοτημένων Υπηρεσίας Επισκευών της θα εκτελέσουν την επισκευή ή την δωρεάν αντικατάσταση στους πελάτες, δεδομένου ότι:

- (α) Το ελάττωμα αναφέρεται άμεσα στον Εξουσιοδοτημένο Επιδιορθωτή.
- (β) Χορηγείται απόδειξη της αγοράς.
- (γ) Το ελάττωμα δεν προκαλείται από κακή χρήση, παραμέληση ή ελαττωματική ρύθμιση από το χρήστη.
- (δ) Η αμέλεια δεν έχει εμφανιστεί μέσω της κανονικής φθοράς λόγω χρήσης.
- (ε) Η μηχανή δεν έχει συντηρηθεί ή έχει επισκευαστεί, δεν έχει αποσυρμολογηθεί ή έχει πειραχτεί από τυχόν πρόσωπο που δεν εγκρίνεται από την Husqvarna UK Ltd.
- (ζ) Η μηχανή δεν έχει χρησιμοποιηθεί για μίσθωση.
- (η) Η μηχανή είναι ιδιοκτησία του αρχικού αγοραστή.
- (θ) Η μηχανή δεν έχει χρησιμοποιηθεί για εμπορικούς σκοπούς.

\* Αυτή η εγγύηση είναι πρόσθετη, και σε καμία περίπτωση δεν καταργεί τα νομικά δικαιώματα του πελάτη.

Παραλείψεις λόγω των ακόλουθων δεν καλύπτονται, επομένως είναι σημαντικό όπως διαβάσετε τις οδηγίες που περιλαμβάνονται σε αυτό το εγχειρίδιο του χειριστή και καταλαβαίνετε πώς να ενεργοποιήσετε και να διατηρήσετε τη μηχανή σας:

### Παραλείψεις που δεν καλύπτονται από την εγγύηση

- \* Αντικατάσταση των κατεστραμμένων ή χαλασμένων λεπίδων, Κλωστή Νάιλον.
- \* Παραλείψεις ως αποτέλεσμα της μη υποβολής εκθέσεων ενός αρχικού ελαττώματος.
- \* Παραλείψεις ως αποτέλεσμα ξαφνικού αντίκτυπου.
- \* Παραλείψεις ως αποτέλεσμα της μη χρησιμοποίησης της συσκευής σύμφωνα με τις οδηγίες και τις συστάσεις που περιλαμβάνονται σε αυτό το εγχειρίδιο του χειριστή.
- \* Μηχανές που χρησιμοποιούνται για μίσθωση δεν καλύπτονται από αυτήν την εγγύηση.
- \* Τα ακόλουθα στοιχεία που απαριθμούνται θεωρούνται ως φθορές των ανταλλακτικών και η ζωή τους εξαρτάται από την κανονική συντήρηση και, επομένως, δεν υπάγονται κανονικά σε μια έγκυρη αξίωση εξουσιοδότησης: Μεσινέζα, καρούλι και κορδόνι
- \* **Προσοχή!**

Η Husqvarna UK Ltd. δεν αποδέχεται ευθύνη κάτω από την εξουσιοδότηση για ατέλειες που προκαλούνται ως σύνολο ή ως μέρος, άμεσα ή έμμεσα από τη συναρμολόγηση των μερών αντικατάστασης ή των πρόσθετων μερών που είτε δεν κατασκευάζονται ή εγκρίνονται από την Husqvarna UK Ltd. είτε από τη μηχανή που έχει τροποποιηθεί από καμιά άποψη.

## ΕΚ ΔΗΛΩΣΗ ΣΥΜΜΟΡΦΩΣΗΣ

Husqvarna UK Ltd., Aycliffe Industrial Park  
Newton Aycliffe, Co. Durham, DL5 6UP, England

Δηλώνουμε με αποκλειστικά δική μας ευθύνη ότι το προϊόν/τα προϊόντα

Κατηγορία.....**Τακτοποίηση Γκαζών Μπαταρίας**  
Τύπος.....**CCT2500**  
Προσδιορισμός της Σειράς.....**Ανατρέξτε στην πινακίδα χαρακτηριστικών προϊόντος**  
Έτος κατασκευής.....**Ανατρέξτε στην πινακίδα χαρακτηριστικών προϊόντος**

Συμμορφώνονται με τις ουσιαστικές απαιτήσεις και όρους των παρακάτω οδηγιών ΕΚ:  
**98/37/ΕΕC (έως 31.12.09), 2006/42/ΕC (από 01.01.10), 2004/108/ΕC, 2000/14/ΕC**  
βάσει των ακόλουθων εφαρμοζόμενων εναρμονισμένων προτύπων της ΕΕ:  
**EN60335-1, EN60335-2-91, EN786, EN60335-2-29, EN50366, EN55014-1, EN55014-2, EN61000-3-2, EN61000-3-3**

Η μέγιστη Α-σταθμισμένη στάθμη ακουστικής πίεσης  $L_{pA}$  στη θέση του χειριστή, η οποία καταγράφηκε σε δείγμα των παραπάνω προϊόντων αντιστοιχεί στη Στάθμη που παρουσιάζεται στον πίνακα.

Η μέγιστη σταθμισμένη τιμή κραδασμών άκρου χεριού / βραχίονα, η οποία μετρήθηκε σύμφωνα με το EN ISO 5349 σε δείγμα των παραπάνω προϊόντων αντιστοιχεί στην Τιμή που παρουσιάζεται στον πίνακα.

2000/14/ΕΚ: Οι τιμές μετρηθείσας  $L_{WA}$  ηχητικής ισχύος και εγγυημένης  $L_{WA}$  ηχητικής ισχύος συμφωνούν με αυτές που παρουσιάζονται στον πίνακα.

Διαδικασία διαπίστωσης συμμόρφωσης..... Annex VI  
Ενήμερος φορέας ..... Intertek, Cleeve Road  
Leatherhead, Surrey  
KT22 7SB, England

Newton Aycliffe 25/02/2008  
M.Bowden  
Διευθυντής Έρευνας & Ανάπτυξης  
Husqvarna UK Ltd.



Τύπος	CCT250
Πλάτος κοπής (cm)	25
Ταχύτητα περιστροφής κοπτικής συσκευής	8.000
Μετρηθείσα ηχητική ισχύς $L_{WA}$ (dB(A))	84
Εγγυημένη ηχητική ισχύς $L_{WA}$ (dB(A))	92
<b>Επίπεδο</b> (dB(A))	<b>81</b>
<b>Τιμή</b> ( $m/s^2$ )	<b>1.94</b>
Βάρος (Kg)	5.3

## Güvenlik Önlemleri



Doğru kullanılmadığı takdirde bu ürün tehlikeli olabilir! Bu ürün, kullanıcılarına ve başkalarına ciddi bedensel zarar verecek kapasitede olup, ürünün kullanımı sırasında makul düzeyde güvenlik ve verim sağlanması için uyarıların ve güvenlik talimatlarının izlenmesi şarttır. Kullanıcı, bu elkitabında ürün hakkında verilen uyarıları ve güvenlik talimatlarını izlemekle sorumludur.

### Ürünün üzerindeki Sembollerin tanımı



Uyarı.



Tüm kumandaları ve ne işe yaradıklarını kesin olarak anlamak için kullanıcı talimatlarını dikkatle okuyun.



Yakınlarda başkaları, özellikle çocuklar, varsa çalıştırmaktan kaçının.



Kesme parçaları tarafından atılan cisimlere karşı korunmak için göz koruyucu donanımın kullanılması önerilmektedir.



Üniteyi yağmur yağarken kullanmayın ve yağmur altında bırakmayın.

### Uyarı

Makine devreden çıkartıldıktan sonra kesim ipi dönmeye devam eder.

### Genel

1. Bu ürün, fiziksel, algılama veya zihinsel yetenekleri kısıtlı veya emniyetlerinden sorumlu bir kişi tarafından ürünün kullanımı ile ilgili gözetim veya talimat verilmemiş tecrübesi ve bilgisi eksik kişiler tarafından (çocuklar dahil) kullanım için tasarlanmamıştır. Çocukların ürün ile oynamadıklarına emin olmak için gözetim altında bulunmaları gerekmektedir. Yerel yönetmelikler operatörün yaşını kısıtlayabilir.
2. Ürünü yalnızca bu talimatlarda anlatılan şekilde ve burada belirtilen işlevler için kullanın.
3. Ürünü yorgun, hasta ya da alkol, uyuşturucu madde ya da ilaç etkisi altında olduğunuz zaman asla kullanmayın.
4. Başkalarına veya onların mallarına gelebilecek kaza ve zararlardan kullanıcı sorumludur.

### Pil

#### Kablosuz Pille Çalışan Ürünler özel dikkat gerektirir.

1. ÜRÜNÜ TAŞIRKEN KAZAYLA ÇALIŞTIRMAMAK İÇİN ELLERİNİZİ VE PARMAKLARINIZI ÇALIŞTIRMA KOLUNDAN UZAK TUTUN.
2. Ürünü her zaman iç mekanlarda şarj edin ve serin, kuru ve çocukların erişemeyeceği bir yerde saklayın.
3. Yalnızca ürüne birlikte gönderilen şarj cihazını kullanın. Başka bir şarj cihazını kullanırsanız, pil ve ürün kalıcı bir şekilde zarar görebilir.
4. Şarj cihazını, yalnızca evlerde kullanılan standart elektrik prizleriyle kullanın.
5. Şarj cihazını veya şarj cihazı kablosunu zorlamayın.
6. Şarj cihazı veya şarj cihazı güç kablosu hasar görmüşse, şarj cihazını kullanmayın.
7. Şarj cihazını yalnızca iç mekanlarda kullanın.
8. Şarj cihazını dış mekanlarda kullanmayın.
9. Bu birimi serin, kuru, iyi havalandırılan ve çocukların erişemeyeceği bir yerde saklayın ve şarj edin.
10. Pili, patlayıcı veya aşındırıcı bir ortamda şarj etmeyin veya ürünü böyle ortamlarda kullanmayın. Yanıcı sıvıların veya gazların bulunduğu alanlarda, bir kıvılcım veya patlama oluşturmaktan kaçının.
11. Pili içeren ürünü onarmayı denemeyin. Kullanıcı yalnızca naylon boryu değiştirebilir ve ürünü temizleyebilir.
12. Motor bölgesine herhangi bir nesne sokmayın. Aşırı ısınmayı önlemek için artıkları temizleyin.
13. Pili ateşe atmayın veya bozmayın. Piller zararlı kimyasallar içerir. Kullandıktan sonra pili uygun bir şekilde atın.

### Hazırlık

1. Üniteyi kullanırken daima koruyucu ayakkabı ve uzun pantolon giyin.
2. Makineyi kullanmadan önce ve herhangi bir darbeden sonra, ünitenizde yıpranma ya da hasar olup olmadığını kontrol edip, gerekiyorsa tamir edin.
3. Her kullanım öncesi kesilecek alanı kontrol edin. Atılabilecek veya kesici başlığı içinde kalmış olan taş, kırık cam, çivi, tel, şerit vb. gibi tüm cisimleri

### çıkartın.

4. Ürünü kullanmadan önce, çevrede vahşi hayvan, özellikle, kirpi olup olmadığını kontrol edin.
5. Kesim başlığının, makaranın ve kapağın doğru takıldığını kontrol edin.

### Kullanım

1. Ürünü sadece gün ışığında veya iyi derecede yapay ışıkta kullanın.
2. Ürününüzü mümkün mertebe ıslak çimlerde çalıştırmaktan kaçının.
3. ıslak çimlere dikkat edin, ayağınız kayabilir.
4. Yokuşlarda ayağınızın kaymamasına ayrıca dikkat edin ve kaymayan ayakkabı giyin.
5. Ürününüzü çalıştırırken geriye doğru yürümeyin, devirebilirsiniz. Yürüyün kesinlikle koşmayın.
6. Kesim başlığının bel seviyesinin altında tutun.
7. Hasarlı veya yerine olmayan koruma donanımları ile ürünü kesinlikle çalıştırmayın.
8. Kesinlikle metal kesim elemanları takmayın.
9. Ellerinizi ve ayaklarınızı her zaman ve özellikle motor çalışırken kesme donanımlarından uzak tutun.
10. Kesme veya kenar yapma sırasında kesici siperliği üzerine eğilmeyin – kesim ipi tarafından cisimler atılabilir.
11. Şebekeden fişi ayırın. Eğer ürün anormal titreşmeye başlarsa, tüm ürünün emniyetli işletme durumu içinde olduğuna emin oluncaya kadar ürününüzü kullanmayın.
12. Hemen kontrol edin. Aşırı titreşim yaralanmaya neden olabilir.

### Bakım ve depolama

1. Ürünün, emniyetli çalışma durumu içinde olduğuna emin olmak için tüm somunların, civataların ve vidaların sıkı olmasını sağlayın.
2. Yıpranmış veya hasarlı parçaları emniyet için değiştirin.
3. Sadece bu ürün için belirtilmiş olan yedek kesim ipini kullanın.
4. Sadece Husqvarna UK Ltd. tarafından önerilen yedek parçaları ve aksesuarları kullanın.
5. Yaralanma tehlikesinden kaçınmak için parmaklarınızı ve ellerinizi siperliğin ön kenarındaki ip kesicisinden uzak tutun.
6. Birimi, kuru bir bez ile temizleyin. Birimi temizlemek için kesinlikle metal cisimler kullanmayın.
7. Kesici birimi düzenli olarak kontrol edin ve bakımını yapın. Herhangi bir onarım işi yetkili bir kişi tarafından yapılmalıdır.

## Pil

### Pil Bakımı

1. Pil 24 saatlik tam şarjdan sonra hızlı bir şekilde bitmeye başlarsa, bir yedek pil gerekir.
2. Pilde biraz şarj vardır, ancak en uzun çalışma süresini elde etmek için, kesme makinenizi kullanmadan önce 24 saat yeniden şarj edin.
3. İyi havalandırılan bir yerde şarj cihazına sürekli olarak takılı bırakıldığında, piliniz otomatik olarak tam şarjda kullanıma hazır bir şekilde tutulur.
4. Piliin kalıcı hasar görmemesi için hiçbir zaman pili boşalmış bir durumda saklamayın.
5. Yeni bir pil almak ve eski pilinizi güvenli bir şekilde teslim etmek için yetkili yerel servis merkezine/bayiiye/distribütöre başvurun.

### 6. Pil

12 Volt 7 Amp/Saat "Yüksek Güçlü"

Kullanım Süresi Boyunca Mühürlü Kalacaktır Bakım gerekmez

- **ÖNEMLİ ESKİ PİLLERİNİZİ GÜVENLİ BİR ŞEKİLDE ATIN PİLİ KESİP AÇMAYIN, YAKMAYIN VEYA ATEŞE ATMAYIN.**

### Pil Değişimi

Pilinizi değiştirilmesi gerekiyorsa, yetkili yerel servis merkezine veya satıcınıza başvurarak eski pilinizi çıkarmasını ve bir orijinal Flymo yedek pili takmasını isteyin.

### Pili çıkarmak için

1. Civatayı ve somunu çıkarın (resimde gösterildiği gibi) ve pil kapağını açın.
2. Kablo( ları eski pilden ayırın.
3. Yeni pili bağlayın

### ÖNEMLİ

**Kırmızı kablo her zaman pilin kırmızı ucuna (+) bağlanmalıdır.**

**Diğer kablo her zaman pilin siyah ucuna (-) bağlanmalıdır.**

4. Pil kapağını yerleştirip civata ve somunla sabitleyin.

### Üst Kısımda Yeniden Şarj Etme

Duvar desteği, kablosuz kesme makinenizi yeniden şarj ederken "üstüne koyulan" stand olarak da kullanılabilir.

### Kışın Saklama

1. Ürünü kışın kullanmadan önce 24 saat boyunca tam olarak şarj edin.
2. Kablosuz kesme makinenizi sürekli olarak şarjda bırakıyorsanız, pili 3-4 ayda bir 24 saatlik tam şarj periyotlarında yeniden şarj ederek kışın pil şarjının en üst seviyede olmasını sağlayın.
3. Ürünü yeniden şarj etmeden uzun süre saklamaktan kaçının.
4. Serin ve kuru yerde saklayın.

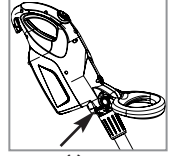

## Duvar Desteğinin Takılması - Pilin Şarj Edilmesi

- **ÖNEMLİ! Kesme makinesini duvar desteğine bağlamadan veya makinenin duvar desteğiyle bağlantısını kesmeden önce duvar prizindeki şarj cihazını kapatın.**

1. Duvar desteğinin (F2), 5°C ile 25°C arasında iyi havalandırılan bir yerdeki düz, dikey ve ürünün ağırlığını taşıyacak güçteki bir iç duvara monte edilmiş önerilir.
2. Duvar desteğinde 3 delik vardır. Duvar desteğini iki delik üstte olacak şekilde yerleştirin. **Bkz. Şek. G**
3. Kesme makinesi, makine altlığına takılı olduğunda yerden yüksekliğinin 100 mm'den (4 inç) fazla olmamasını sağlayın; bu, kesme makinesini asmayı kolaylaştırır ve şarj cihazının takılacağı elektrik prizine kolayca erişilebilmesini sağlar.
4. Duvar desteğini, sağlanan fişler ve vidalarla güvenli bir şekilde duvara sabitleyin.
5. Kablosuz kesici makineniz artık şarj olması için duvar desteğine takılabilir.

### İlk Şarj Etme İşlemi

1. Şarj cihazını yalnızca iç mekanlarda kullanın.
2. Şarj cihazının neme maruz kalmadığından emin olun. Şarj cihazını ve kesici makineyi her zaman kuru tutun. Şarj cihazını, şarj işlemi sırasında iyi bir şekilde havalandırın.
3. Ürünü duvar desteğine (F2) ve şarj konektörüne (G1) doğru bir şekilde yerleştirildiğinden emin olun.
4. Şarj cihazını (F1) uygun bir ev elektrik prizine takın ve açın.

5. Şarj işlemi sırasında, kırmızı gösterge ışıkları (F3, F4) sürekli yanar.
- Ürünün üzerindeki kırmızı gösterge ışığı (F3) güç göstergesidir ve pil, tam olarak şarj edildiğinde bile kırmızı renkte yanmaya devam eder.
6. Tam şarj işlemi 24 saat sürer ve sonrasında, şarj cihazının gösterge ışığı (F4) yeşil renkte yanar. Bu normal bir durumdur ve şarj cihazının doğru biçimde çalıştığını gösterir.

### Ürününüzün Yeniden Şarj Edilmesi

1. Ürününüzün kesme gücü azalmaya ve çalışması yavaşlamaya başlar başlamaz pili yeniden şarj edin.
2. Ürünün pilini "sonuna kadar" kullanmaktan yani pilin şarjını tamamen bitirmekten kaçının.
3. **İlk Şarj Etme İşlemi** konusunda anlatılanları gerçekleştirin.
4. Pilden en uzun süre yararlanmak için pili bu talimatlara göre şarj edin.
- Şarj cihazı, saklama sırasında pil şarjını otomatik olarak en üst düzeyde tutar ve kablosuz kesme makinesinin kullanımına hazır olmasını sağlar.
- Pil, kullanılmadan önce 24 saat şarj edilmelidir.
- Kablosuz kesme makinenizi her kullanımdan hemen sonra tam olarak 24 saat boyunca yeniden şarj edin.
- Kablosuz kesme makinesi sürekli olarak şarj cihazında, şarj cihazı açık bir şekilde bırakılabilir; aşırı şarj olmaz.

## Çevreye İlişkin Bilgiler

- Ürün, ömrü sonunda bertaraf edilirken, çevre koruma hususları göz önüne alınmalıdır.
- Gerektiğinde, bertaraf etme bilgileri için bulunduğunuz yerdeki yetkili makamlara başvurun.

### PİLLERİN ATILMASI

- Ürünü atmadan önce pili üründen çıkarmalısınız (Pil Değiştirme Bölümüne bakın)
- Pil güvenli bir şekilde elden çıkarılmalıdır.
- Piller yetkili bir servise veya bölgenizdeki geri dönüşüm merkezine iletilmelidir.
- Pilleri ev atıklarıyla birlikte ATMAYIN.
- Pilleri suya ATMAYIN.
- Kurşun - Asit piller zararlı olabilir ve Avrupa Düzenlemeleri ile uyumlu olduğu bilinen bir geri dönüşüm tesisi aracılığıyla imha edilmelidir.
- YAKMAYIN.

Ürünün ya da ambalajının üzerindeki  sembolü, bu ürüne evlerden çıkan olağan atık madde muamelesi yapılamayacağını belirtir. Bu ürün bertaraf edileceği zaman, elektrikli ve elektronik cihazların geri dönüşümünü sağlamak için uygun toplama noktasına götürülmelidir. Bu ürünün gerektiği gibi bertaraf edilmesini sağlayarak çevre ve insan sağlığı için oluşturacağı muhtemel olumsuz sonuçların önlenmesine yardım etmiş olacaksınız. Aksi takdirde, bu ürün için uygun olmayan atık madde muamelesi yapıldığında yukarıda sözü edilen olumsuz sonuçlar meydana gelebilir. Bu ürünün geri dönüşümü hakkında daha ayrıntılı bilgi için lütfen bulunduğunuz yerdeki geri dönüşüm bürosuna, çöp toplama servisine ya da ürünü satın aldığınız mağazaya danışın.

## Servis Önerileri

- Ürününüz, gümüş ve siyah renkli ürün sınıflandırma etiketiyle kesin olarak tanılanmıştır.
- Ürününüzün en az on iki ayda bir, profesyonel uygulamalarda ise daha sık olarak, servis edilmesi önerilir.

## Garanti ve Garanti Politikası

Bu ürünün herhangi bir parçasının hatalı üretim nedeniyle kusurlu olduğu garanti dönemi içinde ortaya çıkarsa, Husqvarna UK Ltd., aşağıdaki koşullar yerine getirildiği takdirde Yetkili Servis Merkezleri aracılığıyla ürünün müşteri için ücretsiz olarak tamir edilmesini ya da değiştirilmesini sağlayacaktır:

- (a)Arıza doğrudan Yetkili Servis Merkezine bildirilmelidir.
  - (b)Satin alma kanıtı (fatura/fiş) sağlanmalıdır.
  - (c)Kullanıcının ürünü kötü kullanması, ihmalkar davranması ya da hatalı ayarlaması nedeniyle oluşan arızalar garanti kapsamına girmez.
  - (d)Ürünün normal kullanımı sonucundaki aşınma ve yıpranma nedeniyle oluşan arızalar garanti kapsamına girmez.
  - (e)Makine, yetkili Husqvarna UK Ltd. temsilcileri dışındaki bir şahıs tarafından servis veya tamir edilmemiş, sökülmemiş veya kurulanmamış olmalıdır.
  - (f) Makine, kiralık olarak kullanılmamış olmalıdır.
  - (g)Makinenin sahibi, ilk satın alan şahıs olmalıdır.
  - (h)Makine, ticari amaçla kullanılmamış olmalıdır.
- \* Bu garanti ek nitelikte olup, müsterinin yasalaraca verilmiş haklarını hiçbir şekilde azaltmaz.

Aşağıdaki nedenlerden dolayı oluşan arızalar garanti kapsamına girmez; dolayısıyla, bu Çalıştırma Elkitabının

içerdiği talimatları okumanız ve makinenizin nasıl çalıştırılması ve bakımının nasıl yapılması gerektiğini öğrenmeniz önemlidir.

### Aşağıdakiler bu garantinin kapsamına girmez:

- \* Yıpranmış ya da hasar görmüş bıçakların değiştirilmesi, Naylor Misina
  - \* İlk arızanın bildirilmemesi sonucunda oluşan arızalar.
  - \* Ani darbe sonucunda oluşan arızalar.
  - \* Ürünün bu Çalıştırma Elkitabında verilen talimatlar ve öneriler uyarınca kullanılmaması sonucunda oluşan arızalar.
  - \* Kiralık kullanılan makineler bu garanti kapsamına girmez.
  - \* Aşağıdaki parçalar aşınan parçalar sayılır ve ömürleri düzenli bakıma bağlı olarak değişir; dolayısıyla bunlar normal olarak geçerli bir garanti talebine tabi değildir: Naylor İp, Makara ve İp
- \* Dikkat!**

Husqvarna UK Ltd., kısmen veya tümüyle, dolaylı veya dolaysız olarak, Husqvarna UK Ltd. tarafından üretilmemiş ya da onaylanmamış yedek veya ek parçaların kullanılması ya da makine üzerinde herhangi bir şekilde yapılan değişiklikler nedeniyle oluşan arızalar için garanti kapsamı içinde sorumluluk kabul etmez.

## EC UYGUNLUK BEYANNAMESİ

Husqvarna UK Ltd., Aycliffe Industrial Park  
Newton Aycliffe, Co. Durham, DL5 6UP, England

Ürünün; uygulanmış olan aşağıdaki AB uyumlu standartlara dayanarak(s):

Kategori.....**Batarya Çim Süs**

Tip.....**CCT250**

Kesme Cihazının Tipi.....**Ürün Değerlendirme Etiketine Bakın**

Yapım Yılı.....**Ürün Değerlendirme Etiketine Bakın**

aşağıdaki EC Direktiflerinin esas gereksinimleri ve ön koşulları ile uyumlu olduğunu

**98/37/EEC (buraya kadar 31.12.09), 2006/42/EC (buradan 01.01.10), 2004/108/EC, 2000/14/EC**

ana sorumluluğumuza dayanarak beyan ederiz:

**EN60335-1, EN60335-2-91, EN786, EN60335-2-29, EN50366, EN55014-1, EN55014-2, EN61000-3-2, EN61000-3-3**

Operatör pozisyonunda maksimum A ölçekli ses basınç seviyesi  $L_{pA}$ , tabloda verilen **Seviye** ile ilişkili olan yukarıdaki ürünün bir örneği üzerinde kaydedilmiştir.

Tabloda verilen **Değer** ile ilişkili olan yukarıdaki ürünün bir örneği üzerinde EN ISO 5349'a göre ölçülen maksimum el / kol titreşim ölçekli değer

2000/14/EC: Ölçülen Güvenilir Güç  $L_{WA}$  ve Garanti Edilen Güvenilir Güç  $L_{WA}$  değerleri çizelge haline getirilmiş

resimlere göre olmaktadır.

Uygunluk Değerlendirme Prosedürü.....

Annex VI

Belirtilen Cisim.....

Intertek, Cleeve Road

Leatherhead, Surrey

KT22 7SB, England

Newton Aycliffe 25/02/2008

M.Bowden

Araştırma ve Geliştirme Müdürü

Husqvarna UK Ltd.



Tip	CCT250
Kesim Geniřliđi (cm)	25
Kesim Aygıtının Dönüş Hızı (rpm)	8,000
Ölçülen Ses Gücü $L_{WA}$ (dB(A))	84
Garanti Edilen Ses Gücü $L_{WA}$ (dB(A))	92
<b>Seviye</b> (dB(A))	<b>81</b>
<b>Değer</b> ( $m/s^2$ )	<b>1.94</b>
Ağırlık (Kg)	5.3

BELGIQUE/BELGIÉ	Husqvarna BELGIUM NV, BERGENSESTEENWEG 719, 1502 LEMBEEK Tel: 02 363 0311, Fax: 02 363 0391
ČESKÁ REPUBLIKA	Husqvarna Cesko s.r.o., oz Husqvarna Outdoor Products, Dobronická 635, 148 25 Praha 4 Tel: 02/6111 2408-9, Info-linka: 0800/110 220 Internet: www.partner-flymo.cz E-mail: info@husqvarna.cz
DANMARK	Flymo/Partner A/S, Lundtoftegårdsvej 93A, 2800 Kgs.Lyngby Tel: 4587 7577, Fax: 45933308, www.flymo-partner.dk
DEUTSCHLAND	Husqvarna Deutschland GmbH, Julius Hofmann Str. 4, 97469 Gochsheim Tel: 097 21 7640, Fax:097 21 764202
ESTONIA	Husqvarna Eesti OÜ, Mustamäe tee 24, 10621 Tallinn Tel: +372 6650030
FRANCE	Husqvarna Jardin SAS54, 54, rue Lambrechts, BP316, 92402 COURBEVOIE cedex Tel 01 46 67 8141, Fax 01 43 34 2491
FINLAND SUOMI	OY Husqvarna AB, PL185, 00511 HELSINKI Tel: 00 39611, Fax: 00 39 612632
ITALIA	McCulloch Italiana s.r.l. Via Como 72, 23868 Valmadrera (LECCO) Tel: 800 017829, Fax: 0341 581671
IRELAND	Flymo Ireland Tel: 01 4565222, Fax: 01 4568551
MAGYARORSZÁG	Husqvarna Magyarország Kft., 1142 Budapest, Erzsébet királyné u. 87 Tel: 06-1-467 32 72, Fax: 06-1-221 50 56
NORGE	Flymo/Partner, div. av Husqvarna Norge AS Postboks 200, 1541 Vestby Tel: 69 10 47 90
NEDERLAND	Husqvarna Nederland BV, Vennootsweg 1, 2404 CG Alphen aan den Rijn Tel: +31(0) 172468322, Fax: +31(0) 172468219
ÖSTERREICH	HUSQVARNA Zentralwerkstätte, Industriezeile 36, 4020 LINZ, Tel: 0732 770101-60, Fax: 0732 795922
POLSKA	Husqvarna Poland Sp. z.o.o. 03-371 Warszawa, ul. Wysockiego 15B Tel:- (22) 8332949
SLOVENIJA	SKANTEH d.o.o. Tel:- (061) 133 70 68, Fax:-(061) 133 70 68
SLOVENSKA	Husqvarna Slovakia s.r.o., Borova Sihot 211, 033 01 Lipt. Hradok Tel: 044 522 14 19, Fax: 044 522 14 18, www.flymo-partner.sk
SOUTH AFRICA	Outdoor Products South Africa (Pty) Ltd - t/a Husqvarna Market Road Extension, Mkondeni, Pietermaritzburg Tel: +27 33 3461379, Fax: +27 33 3461385, Internet: www.husqvarna.co.za
SCHWEIZ/SUISSE/SUIZZERA	Husqvarna Schweiz AG, Industriestrasse 10, 5506 Mägenwil Tel 062/889 93 50, Fax 062/889 93 60
SVERIGE	Husqvarna AB, Sverige Tel: 036 – 14 67 00, Fax: 036 – 14 60 70
UNITED KINGDOM	Husqvarna UK Ltd. Tel: +44 325 302302, Fax: +44 325 310339

Husqvarna UK Ltd.  
Aycliffe Industrial Park  
NEWTON AYCLIFFE  
Co.Durham DL5 6UP  
ENGLAND

Telephone - (00) 44 1325 302302 Fax - (00) 44 1325 310339

Our policy of continuous improvement means that the specification of products may be altered from time to time without prior notice.

