

Flymo

 Electrolux

Turbo Compact

VISION



GB

IMPORTANT INFORMATION

Read before use and retain for future reference

DE

WICHTIGE INFORMATION

Bitte vor dem Benutzen des Gerätes durchlesen und gut aufbewahren

FR

RENSEIGNEMENTS IMPORTANTS

A lire avant usage et à conserver pour référence ultérieure

NL

BELANGRIJKE INFORMATIE

Leest u deze informatie voor het gebruik en bewaar ze voor toekomstige raadpleging

NO

VIKTIG INFORMASJON

Les bruksanvisningen nøye før bruk og oppbevar den for senere bruk

FI

TÄRKEÄÄ TIETOA

Lue tämä ennen käyttöä ja säilytä myöhempää tarvetta varten

SE

VIKTIG INFORMATION

Läs anvisningarna före användningen och spara dem för framtida behov

DK

VIGTIGE OPLYSNINGER

Du bør læse brugsanvisningen før brug og gemme til senere henvisning

ES

INFORMACIÓN IMPORTANTE

Léase antes de utilizar y consérvela como referencia en el futuro

PT

INFORMAÇÕES IMPORTANTES

Leia antes de utilizar e guarde para consulta futura

IT

INFORMAZIONI IMPORTANTI

Leggere prima dell'uso e conservare per ulteriore consultazione

HU

Jótállást vállalni csak rendeltetésszerűen használatba vett gépekre tudunk. Kérjük, hogy a gép használatba vétele előtt gondosan olvassa el a kezelési utasításokat.

PL

Gwarancja traci ważność w przypadku używania urządzenia do celów innych niż wymienione w instrukcji obsługi. Prosimy o uważne przeczytanie instrukcji oraz o stosowanie się do zaleceń i wskazówek w niej zawartych

CZ

Záruka se nebude vztahovat na závady způsobené nesprávným používáním, nebo jestliže bude výrobek použit pro jiné účely než pro jaké byl vyroben, nebo také jinak než je uvedeno v návodu k obsluze. Tento návod si přečtěte, prosím, velmi pozorně a uchovejte jej pro možné budoucí odkazy

SK

Záruka na tento produkt nebude uznaná v prípade porúch spôsobených nesprávnou obsluhou alebo používaním výrobku na iný účel alebo iným spôsobom, ako je uvedené. Pred začatím práce si prosím dôkladne prečítajte návod na obsluhu a tento si aj pred prípad potreby uschovajte

SI

Garancija ne velja ob nepravilni uporabi proizvoda in/ali ob uporabi za drugi namen kot je izdelan. Prosimo, da pred uporabo, preverite pazljivo navodila za obratovanje in jih shranite za kasnejšo rabo.

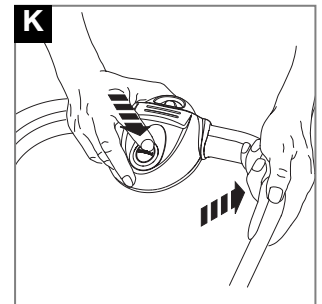
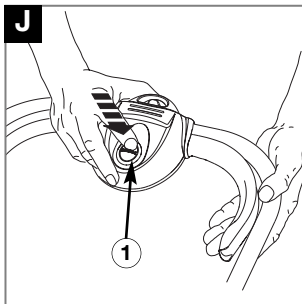
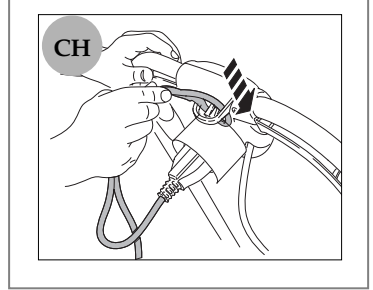
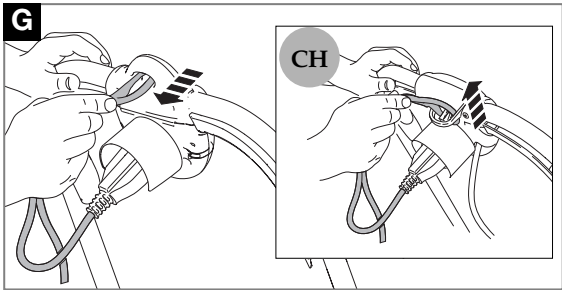
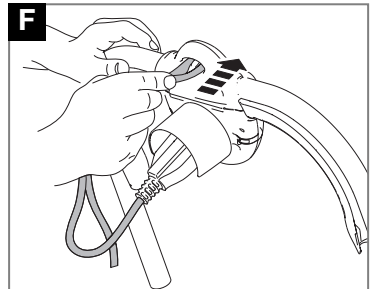
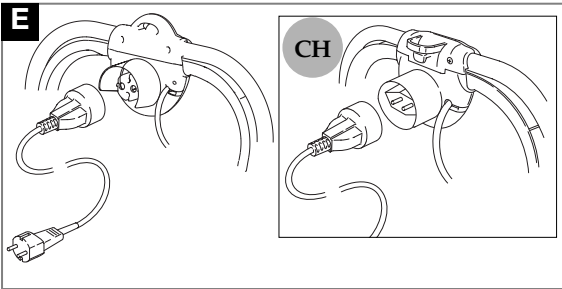
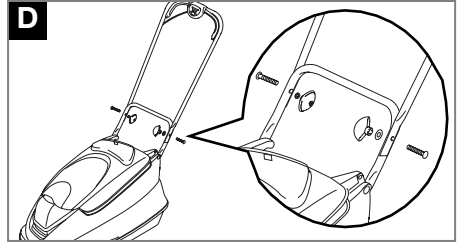
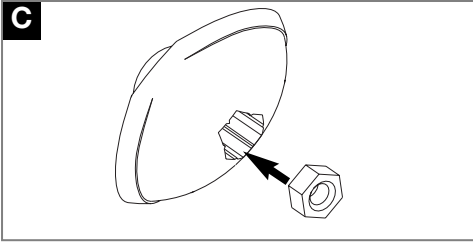
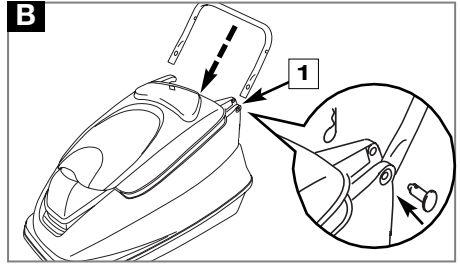
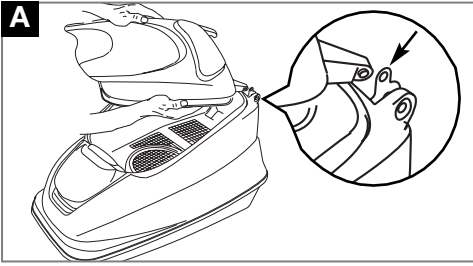

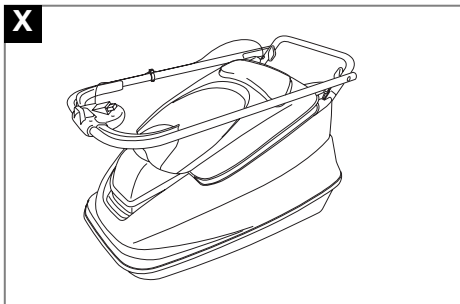
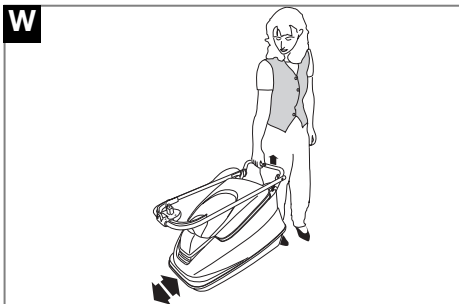
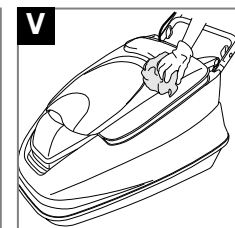
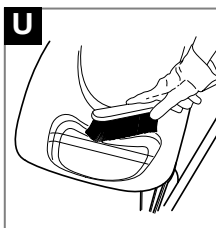
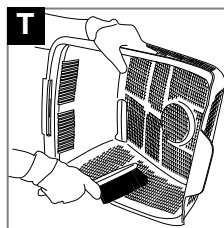
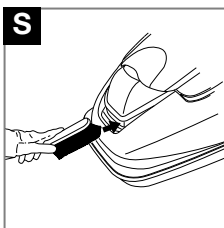
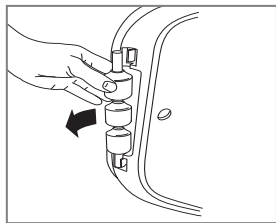
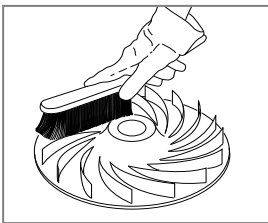
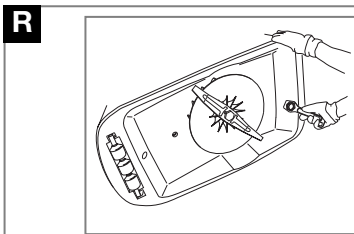
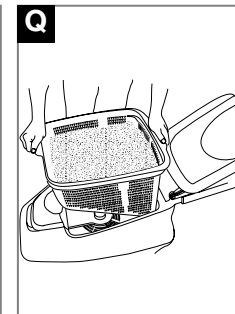
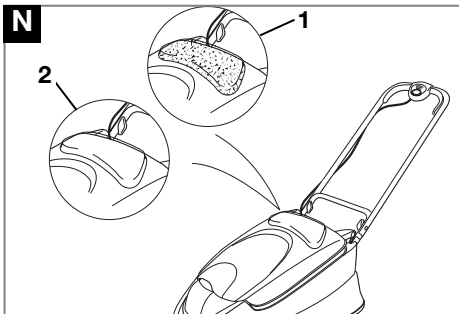
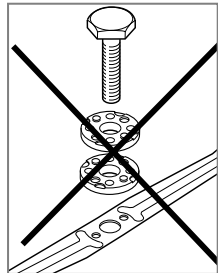
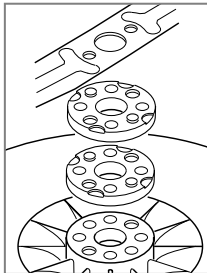
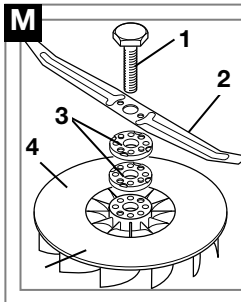
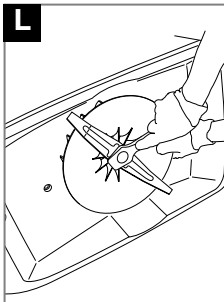

GB - CONTENTS

1. Switchbox
2. Start/stop lever
3. Upper Handle
4. Cable Clip
5. Lower Handle
6. Wing Knob x 2
7. Bolt x 2
8. Washer x 2
9. Nut x 2 (if applicable)
- 10 Pin x 2
11. Retaining clip x 2
- 12 Grassbox lid
- 13.Grassbox
- 14.Spanner/scraper tool
- 15.Cutting height spacers (1 fitted to lawnmower & 2 in loose parts pack)
- 16.Instruction Manual
- 17.Warning Label
18. Product Rating Label

DE - INHALT

1. Schalter
2. Start-/Stopphebel
3. Oberer Griff
4. Kabelhalter
5. Unterer Griff
6. Flügelknopf x2
7. Bolzen x2
8. Unterlegscheibe x2
9. Mutter x 2 (falls verwendet)
- 10 Stift x2
11. Halteklammer x2
- 12 Deckel des Grasauffangbehälters
- 13.Grasauffangbehälter
- 14.Schraubenschlüssel/Reinigungswerkzeug
- 15.Schnitthöhen-Distanzscheiben (1 befindet sich am Rasenmäher & 2 werden lose in einem Beutel geliefert)
- 16.Bedienungsanweisung
- 17.Warnetikett
- 18.Produkttypenschild

FR - TABLE DES MATIÈRES

1. Boîtier de commande.
2. Levier de démarrage/arrêt
3. Guidon supérieur
4. Attache câble
5. Guidon inférieur
6. Bouton à ailette x2
7. Boulon x2
8. Rondelle x2
9. Ecrou x 2(si applicable)
- 10 Broche x2
11. Clip de retenue x2
- 12 Couvercle du bac de ramassage
- 13.Bac de ramassage
- 14.Raclette
- 15.Rondelles de réglage de la hauteur de coupe (1 rondelle montée à la tondeuse & 2 livrées en pièces détachées)
- 16.Manuel d'Instructions
- 17.Etiquette d'avertissement
- 18.Plaquette des Caractéristiques du Produit

NL - INHOUD

1. Schakelaar
2. Start/stop-hendel
3. Bovenste hendel
4. Snoerklem
5. Onderste hendel
6. Vleugelknop x2
7. Moer x2
8. Ring x2
9. Moer x 2(indien van toepassing)
- 10 Pen x2
11. Borgklem x2
- 12 Grasbakdeksel
- 13.Grassbak
- 14.Moersleutel/schraapinstrument
- 15.Afstandhouder voor maaihoogte(1 op maaimachine & 2 in onderdelenzak)
- 16.Handleiding
17. Waarschuwingsetiket
18. Product-informatielabel

NO - INNHOLD

1. Bryterboks
2. Start/Stoppe hendel
3. Øvre håndtak
4. Kabelklemme
5. Nedre håndtak
6. Vingeknott x2
7. Bolt x2
8. Skive x2
9. Mutter x 2 (om relevant)
- 10 Pinne x2
11. Låseklips x2
- 12 Gressoppsamlerlokk
- 13.Gressoppsamler
- 14.Skrunøkkel/skrape
- 15.Distansekliver for regulering av klippehøyden (1 stk monteret på klipperen og 2 stk løse i posen med løse deler)
- 16.Bruksanvisning
- 17.Advarselsetikett
- 18.Produktmerking

FI - SISÄLTÖ

1. Kytinrasia
2. Käynnistyskahva
3. Yläkahva
4. Johdon pidike
5. Alakahva
6. Siipinupp x2
7. Pultti x2
8. Aluslaatta x2
9. Mutteri x 2 (jos käytössä)
- 10 Tappi x2
11. Kiinnitin x2
- 12 Ruohonkeruulaatikon kansi
- 13.Ruohonkeruulaatikko
- 14.Ruuviaivain/kaavin
- 15.Leikkauskorkeuden välilevy(1 kiinnitetty ruohonleikkuriin & 2 irtonaista varustepakkauksessa)
- 16.Käyttöopas
- 17.Varoitusnimike
- 18.Ruohonleikkurin arvokilpi

SE - INNEHÅLL

1. Kopplingsdosa
2. Start/stopp-reglage
3. Övre handtag
4. Kabelklämma
5. Nedre handtag
6. Vingmutter 2 st
7. Bult 2 st
8. Mellanläggsbricka 2 st
9. Mutter 2 st (där sådan finns)
- 10 Sprint 2 st
11. Fasthållningsklämma 2 st
- 12 Lock för gräsoppsamlare
- 13.Gräsoppsamlare
- 14.Skruvnyckel/Avskrapare
- 15.Distanbrickor för klippningshöjd
- 16.Bruksanvisning
- 17.Varningsetikett
- 18.Produktmärkning

DK - INDHOLD

1. Afbryderkontakt
2. Start/stophåndtag
3. Øverste håndtag
4. Kabelklemme
5. Nederste håndtag
6. Vingeskrue x 2
7. Bolt x 2
8. Spændeskive x 2
9. Møtrik x 2 (hvis relevant)
- 10 Tap x 2
11. Holdeclips x 2
- 12 Lås til græsopsamler
- 13.Græsopsamler
- 14.Skrueogle/skrabeværktøj
- 15.Afstandsskiver til indstilling af klippehøjde (1 monteret på plæneklipperen og 2 løse i posen)
- 16.Brugsvejledning
- 17.Advarselsmærkat
- 18.Produktets mærkeskilt

ES - CONTENIDO

1. Caja de conmutador
2. Palanca de arranque/parada
3. Mango superior
4. Grapa de cable
5. Mango inferior
6. Pomo de aletas x2
7. Perno x2
8. Arandela x2
9. Tuerca x2 (si fuera aplicable)
- 10 Pasador x2
11. Clip de retención x2
12. Tapa del recogedor
13. Recogedor
- 14.Herramienta/raspador
- 15.Espaciadores reductores de altura (1 montado en la cortadora y 2 sueltos en el paquete de piezas)
- 16.Manual de instrucciones
- 17.Etiqueta de Advertencia
- 18.Placa de Características del Producto

PT - LEGENDA

1. Caixa de distribuição
2. Barra para começar/parar
3. Pega superior
4. Grampo do cabo
5. Pega inferior
6. Botão de orelhas x 2
7. Parafuso x 2
8. Anilha x 2
9. Porca x 2 (se aplicável)
10. Pino x 2
11. Clipe de retenção x 2
12. Tampa da caixa da relva
13. Caixa da relva
14. Chave de fendas
15. Separadores para a altura do corte (1 instalado na máquina & 2 no pacote das peças soltas)
16. Manual de Instruções
17. Etiqueta de Aviso
18. Rótulo de Avaliação do Produto

IT - INDICE CONTENUTI

1. Cassetta dell'interruttore
2. Leva di avviamento
3. Impugnatura superiore
4. Morsetto per il cavo
5. Impugnatura inferiore
6. 2 galletto
7. 2 bulloni
8. 2 rondelle
9. 2 dadi (se pertinenti)
10. 2 spine
11. 2 Fermi di ritenuta
12. Coperchio cesto raccogliera
13. Cesto raccogliera
14. Chiave/raschietto
15. Distanziatori per l'altezza dell'elemento falciante (1 montato sul tosaerba e 2 di ricambio)
16. Manuale di istruzioni
17. Etichetta di pericolo
18. Etichetta dati del prodotto

HU - TARTALOMJEGYZÉK

1. Kapcsolódoboz
2. Start/Stop kar
3. Felső fogantyú
4. Kábelrögzitő
5. Alsó fogantyú
6. Szárnyas szorítócsavar 2x
7. Csavar 2x
8. Alátét 2x
9. Anya 2x (ha van)
10. Csap 2x
11. Rögzitő 2x
12. Fűgyűjtő doboz fedél
13. Fűgyűjtő doboz
14. Csavarkulcs/térféközbeállító szerszám
15. Távtartók a vágómagasság beállításához (egy a fűnyíróban, kettő a tartálék alkatrészek csomagjában van)
16. Kezelési útmutató
17. Figyelmeztető címke
18. Termékminősítő címke

PL - ZAWARTOSC KARTONU

1. Puszka przyłączeniowa
2. Dźwignia start/stop
3. Rękojeść górna
4. Zaczep kabla
5. Rękojeść dolna
6. Pokrętło skrzydełkowe x2
7. Śruba x2
8. Podkładka x2
9. Nakrętka x2 (jeżeli jest)
10. Kołek x2
11. Zacisk ustalający x2
12. Pokrywa kosza na trawę
13. Kosz na trawę
14. Kluczek/skrobak
15. Podkładki do regulacji wysokości koszenia (1 na kosiarce, 2 w opakowaniu)
16. Instrukcja Obsługi
17. Znaki bezpieczeństwa
18. Tabliczka znamionowa

CZ - POPIS STROJE

1. Spínací skříňka
2. Spouštěcí/vypínací páka
3. Horní rukojeť
4. Spona kabelu
5. Dolní rukojeť
6. Křídlový knoflík x2
7. Šroub x2
8. Podložka x2
9. Matice x2 (pokud je součástí výbavy)
10. Kolík x2
11. Přidrzná svorka x2
12. Víko sběracího koše
13. Sběrací koš
14. Klíč/nástroj pro čištění
15. Distanční tělíska k nastavení řezné výšky (1 na sekačce a 2 v balíčku s náhradními díly)
16. Návod k obsluze
17. Výstražný štítek
18. Typový štítek výrobku

SK - OBSAH

1. Spínacia skrinka
2. Zapínač/vypínač
3. Horné držadlo
4. Svorka na kábel
5. Dolné držadlo
6. Křídlový šrúb x 2
7. Čap x 2
8. Tesnenie x 2
9. Matkax 2 (ak aplikovat/né)
10. Upevňovací čap x 2
11. Príchytky x 2
12. Víko záchytného koša
13. Záchytný koš
14. Klúč/škrabka
15. Výškové rozpery (1 namontovaná na kosačke a 2 v balíčku so súčiastkami)
16. Prírúčka
17. Varovný štítok
18. Prístrojový štítok

SI - VSEBINA

1. Ohišje stikala
2. Start-stop ročka
3. Gornje držalo
4. Sponka za kabel
5. Spodnje držalo
6. Krilni gumb x2
7. Vijak x2
8. Tesnilo x2
9. Matica (če je priložena) x2
10. Zatič x2
11. Pritrdilna spojka x2
12. Pokrov posode za travo
13. Posoda za travo
14. Ključ/strgalo
15. Obročki za nastavitev višine rezanja (1 nastavljen v kosilnici in dva priložena v vrečki)
16. Priročnik
17. Opozorilna oznaka
18. Tipna tablica

(GB)	CARTON CONTENTS	(SE)	FÖRPACKNINGENS INNEHÅLL	(IT)	CONTENUTO
(DE)	KARTONINHALT	(DK)	KARTONINDHOLD	(HU)	A DOBOZ TARTALMA
(FR)	CONTENU DU CARTON	(ES)	CONTENIDO DEL CARTON	(PL)	ZAWARTOŚĆ KARTONU
(NL)	INHOUD	(PT)	LEGENDAS DOS DESENHOS	(CZ)	OBSAH KRABICE
(NO)	KARTONGEN INNEHOLDER			(SK)	OBSAH BALENIA
(FI)	PAKETIN SISÄLTÖ			(SI)	VSEBINA ŠKATLE

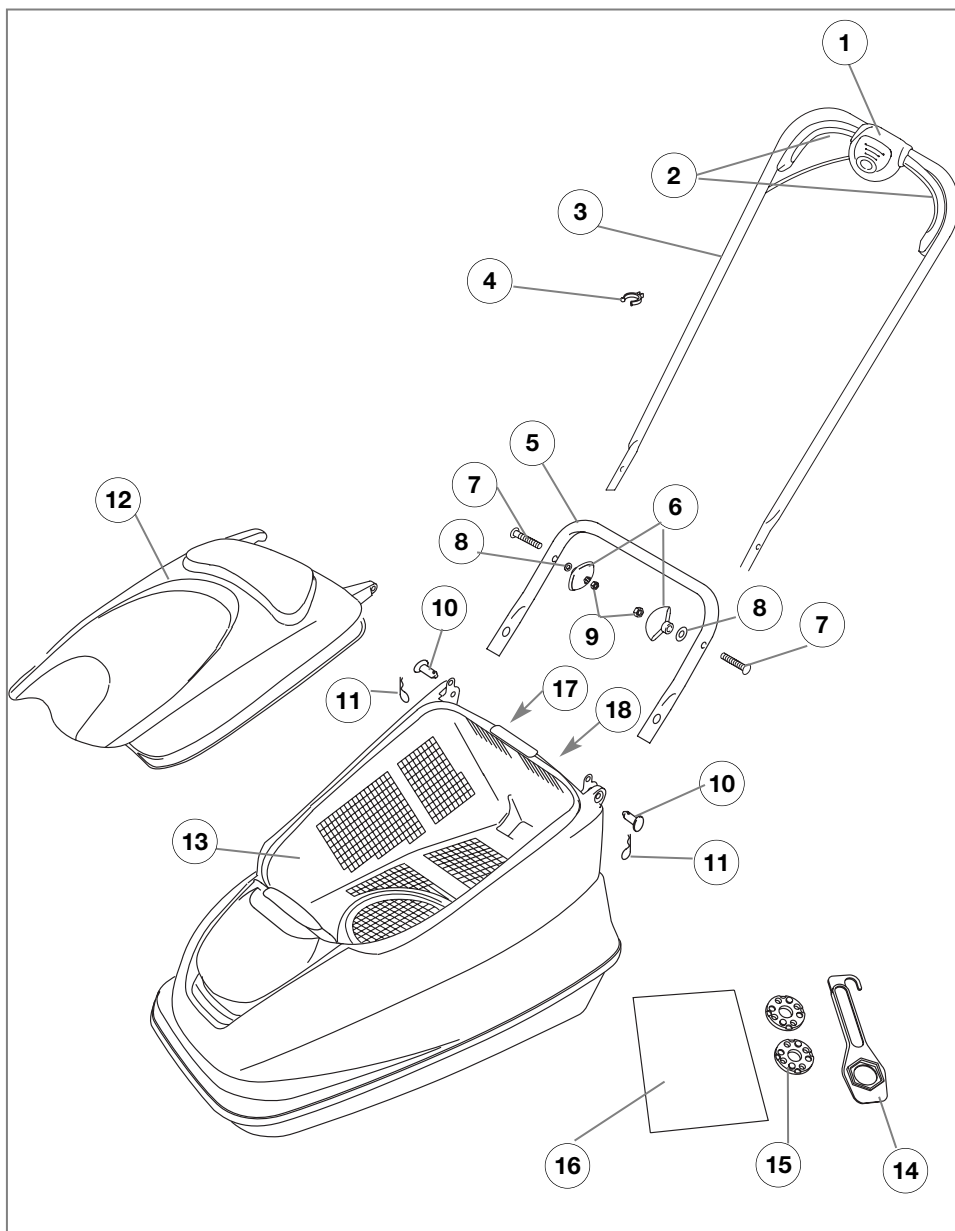

Precautions a Prendre



Une mauvaise utilisation de la tondeuse à gazon peut occasionner des blessures pour l'utilisateur ou les tiers. Pour assurer une sécurité et un rendement convenables lors de l'utilisation de cette tondeuse, les directives de sécurité et les plaquettes d'avertissement qui sont définies dans ce manuel et portées sur la tondeuse, doivent être convenablement suivies. L'opérateur est responsable du suivi de ces directives et du respect des consignes portées sur les plaquettes. Ne jamais utiliser la tondeuse si le bac à herbe ou les carter fournis par le fabricant ne sont pas dans leur position correcte.

Explication des symboles de la Turbo Compact Vision



Avertissement



Lire attentivement le mode d'emploi pour vous assurer de bien comprendre toutes les commandes et leur utilisation.



Maintenez toujours la tondeuse au sol en tondant. Si vous levez ou inclinez la tondeuse, des pierres peuvent être projetées.



Ne tondez pas lorsque des personnes, surtout des enfants, ou des animaux domestiques se déplacent sur les lieux.



Arrêtez et débranchez la tondeuse avant d'effectuer le réglage de la hauteur de coupe, le nettoyage ou si le câble est entortillé ou endommagé. Il faut vous assurer que le câble électrique soit toujours loin des lames de la tondeuse.



Prenez bien garde au ne pas poser les mains ou mettre les pieds sur, ou près d'une lame en rotation.



Après l'arrêt de la tondeuse, attendez l'arrêt complet des organes mécaniques en mouvement avant de les toucher.



Il ne faut pas tondre sous la pluie ou laisser la tondeuse à l'extérieur quand il pleut.

Généralités

1. Il ne faut jamais permettre aux enfants ou aux personnes qui ne sont pas familiarisées avec les instructions d'emploi, d'utiliser la tondeuse. Les réglementations locales peuvent imposer une limite d'âge pour l'utilisation des tondeuses.
2. Respectez les conditions d'emploi et les fonctions décrites au manuel d'instructions.
3. Il ne faut jamais utiliser la tondeuse si vous êtes fatigués, malades ou sous l'influence d'alcool.
4. L'opérateur ou utilisateur est tenu responsable des dangers ou accidents provoqués aux autres personnes ou à leurs biens.

Conditions électriques

1. Il est recommandé d'utiliser un appareil à courant résiduel (R.C.D.) avec un courant de déclenchement de 30 mA maximum. Même avec un R.C.D. installé, une sécurité de 100% n'est pas garantie et il convient de toujours observer les consignes de sécurité au travail. Vérifiez le R.C.D. à chaque utilisation.
2. Avant usage, vérifiez le câble d'alimentation électrique pour voir s'il présente des signes d'usure ou d'endommagement. Remplacez le si nécessaire.
3. Il ne faut pas utiliser la tondeuse si les câbles électriques sont endommagés ou usés.
4. Si le câble est coupé ou si l'isolation est endommagée, débranchez immédiatement la tondeuse. Il ne faut pas toucher les câbles

- électriques avant de couper le courant. Il ne faut pas réparer ou couper un câble endommagé, il faut le remplacer par un nouveau.
5. Votre rallonge ne doit pas être enroulée. Les câbles enroulés peuvent surchauffer et réduire l'efficacité de votre tondeuse.
6. Tenez toujours le câble à distance de la tondeuse. Tondez toujours en vous éloignant de la prise de courant, et en vous déplaçant en faisant des va-et-vient, mais jamais des cercles.
7. Ne tirez pas le câble autour d'objets anguleux
8. Coupez toujours le courant d'alimentation avant de débrancher la tondeuse, de déconnecter un raccord de câble ou d'enlever une rallonge.
9. Mettez l'appareil hors tension et débranchez le de la prise secteur puis examinez le câble d'alimentation électrique pour voir s'il présente des signes d'usure ou d'endommagement avant de l'enrouler pour le ranger. Ne tentez pas de réparer un câble endommagé. Remplacez le par un câble neuf.
10. Enroulez toujours le câble bien soigneusement, en évitant les nœuds.
11. Ne jamais soulever la tondeuse par le câble.
12. Ne tirez jamais sur le câble pour le débrancher.
13. N'utilisez l'appareil qu'en courant alternatif comme indiqué sur l'étiquette d'identification du produit.
14. Les appareils Flymo sont antichoc, conformément à la norme EN60335. Ne jamais mettre à la terre aucune partie de l'appareil.

Câbles

N'utilisez que des câbles d'un diamètre d'1,00 mm et d'une longueur maximale de 30 mètres.

Valeur nominale maximale :

Câble d'une section d'1,00 mm², 10 A, 250 V CA

1. Des câbles secteur et des rallonges sont disponibles auprès de votre Centre de service après-vente produits d'extérieur agréé Electrolux.
2. N'utilisez que des câbles secteur et des rallonges spécifiquement conçus pour l'usage à l'extérieur.

Préparation

1. Toujours porter des chaussures robustes et des pantalons en utilisant cet outil.
2. Il faut s'assurer de la propreté de la pelouse. Des brindilles, des pierres, os, bouts des fils de fer ou débris peuvent être éjectés par la lame de la tondeuse.
3. Avant de mettre l'appareil en marche et après tout choc, vérifier qu'il ne présente aucun signe d'usure ou de dommage, et le réparer si nécessaire.
4. Les lames doivent être remplacées en même temps que leur système de fixation afin de maintenir l'équilibre.

Utilisation

1. Utilisez la tondeuse dans la lumière du jour ou quand il y a un bon éclairage artificiel.
2. Évitez l'utilisation de la tondeuse pour la tonte d'une pelouse mouillée.
3. Prenez soins de ne pas glisser pendant la tonte d'une pelouse mouillée.
4. Sur pentes, faites encore plus attention à ne pas perdre votre équilibre et portez des chaussures antidérapantes.
5. Dans un terrain incliné, il faut tondre la pelouse en travers, jamais du haut en bas de la pente et vice versa.

Précautions à Prendre

- Il faut faire très attention pendant le changement de direction sur les terrains inclinés. Marchez, ne courez jamais.
- La tonte des terrains inclinés et des berges peut être dangereuse. Ne pas utiliser la tondeuse sur les **talus** ou pentes **raides**.
- Ne coupez jamais l'herbe en tirant la tondeuse ver vous.
- Il ne faut jamais tondre en tirant la tondeuse.
- Arrêtez la tondeuse avant de la déplacer sur des surfaces non gazonnées.
- Il ne faut jamais faire marcher une tondeuse avec des couvercles de protections endommagés ou sans protections mise en place.
- Toujours tenir les mains et les pieds éloignés de l'outil de coupe, et surtout en mettant le moteur en marche.
- Il ne faut pas soulever la tondeuse pendant que le moteur tourne. On peut la soulever uniquement lors du démarrage ou lorsqu'elle est totalement arrêtée. Dans ce cas veillez à soulever la tondeuse en l'inclinant légèrement sur le côté. Avant de reposer la tondeuse au sol, assurez vous toujours d'avoir les mains en position d'utilisation
- Ne soulevez ou ne transportez jamais une tondeuse en marche ou encore branchée au secteur.
- Enlevez la prise du secteur:
 - Avant de laisser la tondeuse sans surveillance;
 - Avant de dégager une obstruction ;
 - Avant de vérifier, de nettoyer ou d'effectuer des travaux sur l'appareil;
 - Si vous heurtez un objet. Il ne faut pas utiliser votre tondeuse avant de s'assurer qu'elle est entièrement dans les conditions sûres d'utilisation;
 - Si la tondeuse commence à vibrer anormalement. Effectuez une vérification immédiate. Des vibrations excessives peuvent être cause d'accidents.

Entretien et rangement

- Pour assurer des conditions de sécurité optimales lors de l'utilisation de la tondeuse, il faut maintenir les écrous, les boulons et les vis bien serrés.
- Vérifiez fréquemment le bac rigide/en toile pour détecter les signes d'usure ou de détérioration.
- Pour assurer la sécurité, remplacez les pièces usées ou endommagées.
- Utilisez seulement la lame, le boulon de lame, les rondelles et le ventilateur de rechange spécifiés pour ce produit.
- Pendant le réglage de la tondeuse, il faut prendre soin de ne pas se coincer les doigts entre les lames en rotation et les pièces fixes de la machine.

Instructions de Montage

B1 - Fente de la poignée

Assemblage du couvercle du bac de ramassage

- Ajustez un côté du couvercle du bac de ramassage comme le montre la **fig. A**. Répétez l'opération pour l'autre côté.

Assemblage du guidon inférieur

- Insérez le guidon inférieur dans les encoches du guidon, en veillant à ce que les trous soient alignés.
- Insérez les broches et fixez-les avec les clips de retenue

Assemblage du guidon supérieur

- Alignez les trous des guidons supérieur et inférieur.
- Insérez l'écrou dans le bouton à ailette (si applicable).
- Fixez avec le boulon et le bouton à ailette.
- Fixer les câbles aux guidons avec les serre-câble fournis, en veillant à ce que les câbles ne soient pas coincés entre la partie supérieure et la partie inférieure du guidon.

Démarrage et Arrêt

Pour démarrer votre tondeuse à gazon

- Le Turbo Compact Vision utilise un système avancé d'entraînement par courroie situé entre le moteur et la lame, ce système améliore la puissance de coupe et la flottaison dans n'importe quelle condition de tonte. Grâce à la forte puissance de rotation que le moteur développe, vous pouvez entendre un léger grincement quand la machine démarre. Ç bruit est normal et n'affecte en aucun cas la performance du produit.
- Raccordez la fiche femelle du câble de rallonge à l'arrière du boîtier de commande, **(E)**
 - Faites une boucle avec le câble électrique et passez la dans la fente comme indiqué sur la figure **(F)**
 - Pour la faire tenir en place, faites passer la boucle dans le crochet et tirez le câble ver vous, comme illustré à la figure **(G)**.
 - Raccordez la prise au secteur et mettez en marche.
 - Pour empêcher la formation d'un trou dans votre gazon, et pour dégager toute herbe résiduelle dans le canal d'éjection, inclinez légèrement votre tondeuse **(H)**.

Le boîtier de commande est muni d'un bouton de

verrouillage (J1) pour empêcher tout démarrage accidentel.

- Pressez et maintenir pressé le bouton de blocage **(J)** du boîtier de commande. Pressez ensuite l'un des leviers de Démarrage/Arrêt vers le guidon supérieur **(K)**.
 - Continuez de presser le levier de démarrage/arrêt vers le guidon supérieur et relâchez le bouton de blocage.
 - Quand la tondeuse atteint sa vitesse de régime, abaissez la doucement sur la pelouse.
 - REMARQUE! Il y a deux leviers de démarrage/arrêt montés. Les deux peuvent être utilisés pour démarrer la tondeuse.**
 - REMARQUE IMPORTANTE: Il ne faut pas utiliser les leviers de démarrage/arrêt par intermittence**
- #### Pour arrêter la tondeuse
- Pour empêcher la formation d'un trou dans votre gazon, et pour dégager toute herbe résiduelle dans le canal d'éjection, inclinez légèrement votre tondeuse **(H)**.
 - Relâchez le levier de démarrage/arrêt.

Comment tondre une pelouse

- Commencez à tondre au bord de la pelouse et au point le plus rapproché de la prise de courant de sorte que le câble reste toujours sur la superficie de gazon déjà tonde.
- Tondez deux fois par semaine en pleine saison. Votre gazon peut souffrir d'un dessèchement trop rapide si vous tondez plus d'un tiers de sa hauteur.

Il ne faut pas dépasser la capacité de votre tondeuse

La tonte d'herbes longues et épaisses peut entraîner une chute de la vitesse du moteur. Vous entendrez un

changement de bruit du moteur. Si la vitesse du moteur chute, votre tondeuse peut être soumise aux effets de surcharges et peut subir des dommages. Pour couper une herbe longue et épaisse, effectuez une première tonte à la hauteur de coupe maximale de votre tondeuse. Cette précaution réduira considérablement les charges sur votre machine. Voir Réglage de la Hauteur de Coupe. **Important! Pour un ramassage efficace, de l'herbe coupée travaillez toujours en ligne droite, jamais en virant à droite et à gauche.**

Comment tondre une pelouse

- **Il faut toujours manipuler la lame avec soin – les arêtes vives peuvent entraîner des blessures.**
 - **UTILISEZ DES GANTS**
 - **Il ne faut jamais utiliser plus de 3 rondelles pour le réglage de la hauteur de coupe.**
 - **Les rondelles se montent exclusivement entre la lame et le ventilateur. JAMAIS être la lame et la vis.**
1. Déposez la vis de lame et la lame comme indiqué au paragraphe Dépose de la Lame et du ventilateur.
 2. Pour une coupe basse – Ajoutez des rondelles jusqu'à 3 au maximum.
 3. Pour une coupe haute – Enlevez les rondelles..
 4. Remettez la lame comme indiqué au paragraphe Repose de la Lame et du ventilateur.

Dépose et repose de la lame et du ventilateur

M1 - Vis de lame **M2 - Lame**

M3 - Rondelles de réglage de la hauteur de coupe
M4 - ventilateur

Dépose de la Lame et du ventilateur

1. Pour déposer la vis de la lame, tenez fermement le ventilateur à l'aide de la clé fournie, desserrez la vis de la lame en la tournant dans le sens contraire des aiguilles d'une montre **(L)**.
 2. Retirer la vis de la lame, la lame, les rondelles, et le ventilateur.**(M)**
 3. Vérifiez l'ensemble contre les dommages et nettoyez si nécessaire.
- **Sans tenir compte des conditions de la lame, celle-ci doit être changée après 50 heures de service ou deux ans d'utilisation.**
 - **Si la lame est fissurée ou endommagée, remplacez avec une nouvelle lame.**

- **Il ne faut jamais utiliser un boulon de lame si la tête isolante est endommagée, fissurée ou alors disparue.**

Montage de la Lame et du ventilateur

1. Vérifier que le ventilateur est en position correcte. **(M)**
2. Placez les rondelles sur le ventilateur en vous assurant que les chevilles de positionnement sont bien placées dans les trous prévus **(M)**
3. Placez la lame sur les rondelles. Assurez-vous que les chevilles de positionnement sont placées dans les trous prévus sur la lame, et que celle-ci soit positionnée comme illustrée à la **figure M**.
4. Placez la vis de lame dans le trou central de la lame.
5. Serrez manuellement dans le sens des aiguilles d'une montre.
6. Tenez fermement le ventilateur et serrez le boulon à l'aide de la clé prévue.

Dépose, vidage et repose du bac

N1 - le bac est plein

N2 - le bac est vide

Bac de ramassage plein

- Au fur et à mesure que le bac de ramassage se remplit, l'herbe apparaît dans la fenêtre dans le couvercle **(N)**.
- Quand la fenêtre est pleine, le bac doit être vidé.

Vidage du bac

- 4 **Arrêtez la tondeuse, de la manière décrite dans "Pour arrêter votre tondeuse", et attendez que la lame ait arrêté de tourner AVANT de soulever le**

couvercle du bac.

1. Soulevez le couvercle du bac et reposez-le contre les guidons **(P)**.
 2. Retirez le bac en empoignant les rebords moulés de la manière illustrée. **(Voir la Figure Q)**.
 3. Videz le bac.
 4. Remettez le bac et le couvercle avec précaution.
- **Si on ne place pas le bac à herbe et son couvercle correctement, l'herbe sera mal ramassée.**

Entretien votre tondeuse

• **IMPORTANT**

Il est très important de garder votre tondeuse propre. L'herbe qui reste dans les entrées d'air ou sous le carter peut éventuellement constituer un risque d'incendie.

• **UTILISEZ DES GANTS**

Il est recommandé de nettoyer la tondeuse immédiatement après la tonte quand l'herbe est encore humide.

1. Retirez l'herbe du dessous du capot avec la clef/le grattoir. **(R)**
 2. Pour accéder et nettoyer le ventilateur à l'aide d'une brosse douce, enlevez la lame comme indiqué à la **figure L.(R)**
 3. Délogez le rouleau en faisant levier et nettoyez-le avec une brosse douce **(R)**.
 4. Éliminez l'herbe coupée :
 - de toutes les admissions d'air **(S)**
 - du bac **(T)**
 5. Nettoyez soigneusement l'intérieur de la fenêtre avec une brosse souple **(U)**.
 6. Essuyez votre tondeuse à l'aide d'un chiffon sec. **(V)**
- **IMPORTANT**
Il ne faut jamais utiliser de l'eau pour nettoyer votre tondeuse. Il ne faut pas utiliser des produits

chimiques, y compris essence ou solvants – Ils peuvent détruire des parties importantes en plastique de votre tondeuse.

Transport de la tondeuse

- La tondeuse Turbo Compact Vision peut être transportée sur son rouleau **(W)**.

À la fin de la saison de tonte

1. Remplacez la lame, les boulons, écrous et vis si nécessaire.
2. Nettoyez convenablement votre tondeuse.
3. Demandez à votre centre local de service de nettoyer à fond le filtre à air et d'effectuer l'entretien ou la réparation nécessaire.
4. Il faut vous assurer que le câble électrique soit convenablement enroulé.

Rangement de la tondeuse (X)

- Les guidons peuvent être rabattus pour un encombrement minimum.
- Desserrez les boutons des guidons.
 - Rabattez le guidon supérieur sur la tondeuse.
 - Assurez-vous que le câble du boîtier électrique n'est pas coincé.
 - Rangez dans un endroit sec où votre tondeuse sera à l'abri de tout dégât.

Renseignements sur le Dépistage des Pannes

La machine ne fonctionne pas

1. La procédure de démarrage correcte est-elle respectée ? Voir "Démarrage de votre tondeuse".
2. Est-ce que le courant est mis en marche ?
3. Vérifiez les fusibles de la prise de courant, remplacez les s'ils ont sauté.
4. Les fusibles continuent de sauter?

Débranchez la machine et consultez votre centre de service local approuvé par Electrolux Outdoor Products.

Mauvaise flottaison

1. Débranchez la machine.
2. Nettoyez en dessous du carter de tonte et les lames du ventilateur.
3. Augmentez la hauteur de coupe. Voir Réglage de la Hauteur de Coupe.
4. Si le problème de flottaison persiste?

Débranchez la machine et consultez votre centre de service local approuvé par Electrolux Outdoor Products.

Mauvais ramassage

1. Le couvercle du bac est-il bien fermé ?
2. Le bac est-il correctement posé ?
3. Tondez-vous correctement ?
4. Vérifiez si les passages d'air et les ouvertures ne sont pas obstrués.
5. Réglez la tondeuse à une hauteur de coupe supérieure. Voir "Réglage de la hauteur de coupe".
6. Si le mauvais ramassage persiste :

Débranchez de l'alimentation secteur et consultez votre Service après-vente Electrolux Outdoor Products agréé le plus proche.

Vibration Excessive

1. Débranchez la machine.
2. Vérifiez le montage correct de la lame ?
3. Si la lame est endommagée ou usée, remplacez par une nouvelle lame.
4. Si la vibration persiste ?

Débranchez immédiatement la machine et consultez votre centre de service local approuvé par Electrolux Outdoor Products.

Recommandations de Service

- Cet appareil n'est identifié que par une plaque de qualité de produit, argentée et noire.
- Nous vous recommandons vivement de faire réviser votre machine au moins tous les douze mois, plus souvent dans le cas d'un usage professionnel.

Garantie et Police de Garantie

Si une pièce s'avère défectueuse pour cause de défaut de fabrication, au cours de la période de garantie, Electrolux Produits d'extérieur se chargera, sans frais pour le consommateur, de la réparation ou du remplacement, via ses agents de service après-vente agréés, dès lors que :

- (a) Le défaut est directement signalé à réparateur autorisé.
 - (b) La fourniture du justificatif d'achat
 - (c) Le défaut n'est pas causé par une mauvaise utilisation, une négligence ou un mauvais réglage effectué par l'utilisateur.
 - (d) La panne n'est pas causée par l'usure normale.
 - (e) La machine n'a pas été entretenue ou réparée, démontée ou manipulée par toute personne non autorisée par Electrolux Outdoor Products.
 - (f) La machine n'a pas été utilisée pour la location.
 - (g) La machine appartient au premier acheteur.
 - (h) La machine n'a pas été utilisée en dehors du pays pour lequel elle est spécifiée.
 - (i) La machine n'a pas été commercialement utilisée.
- * Cette garantie est additionnelle à, et dans aucune circonstance elle diminue les droits statutaires des clients.

Les défauts causés par les articles définis au paragraphe suivant ne sont pas couverts. Il est par conséquent très important de lire les instructions définies au Manuel d'Utilisation et de comprendre comment utiliser et entretenir votre machine.

Défauts non couverts par la garantie

- Le remplacement des lames usées ou endommagées.
- Défauts causés par un défaut initial non signalé.
- Défauts causés par un choc soudain.
- Défauts causés par une utilisation non conforme aux instructions et recommandations contenues dans ce Manuel d'Instructions.
- Les machines utilisées pour la location ne sont pas couvertes par cette garantie.
- Les lames et le câble électriques sont considérés comme parties soumises à l'usure, leur durée d'utilisation dépend d'un entretien régulier, et par voie de conséquence, ils ne font normalement pas l'objet de réclamations dans le cadre de la garantie.
- **ATTENTION !**
Sous la garantie, Electrolux Outdoor Products n'accepte pas dans l'ensemble ou en partie, directement ou indirectement, la responsabilité des défauts causés par le montage de pièces de rechange ou de parties supplémentaires qui ne sont pas fabriquées ou approuvées par Electrolux Outdoor Products, ou si la machine a été modifiée de quelque façon que ce soit.

Informations Concernant L'environnement

Les articles Electrolux Outdoor Products sont fabriqués conformément à un Système de Gestion de l'Environnement (ISO 14001) qui utilise, autant que possible, des composants fabriqués dans le respect de l'environnement, conformément aux procédures de l'entreprise, et ayant le potentiel d'être recyclés à la fin de leur vie utile.

- L'emballage est recyclable et les composants en plastique sont identifiés (dans la mesure du possible) pour leur permettre d'être recyclés selon leur catégorie.
- Prendre l'environnement en considération lors de la mise au rebut du produit à la fin de sa vie utile.
- Si nécessaire, consulter les services municipaux pour toute information concernant la mise au rebut.

BELGIQUE/BELGIË	Flymo Belgique/België Tel: 02 363 0311, Fax: 02 363 0391
ČESKÁ REPUBLIKA	Electrolux, spol. s.r.o., oz Electrolux Outdoor Products, Na Křečku 365, Praha 10 - Horní Měcholupy. Tel: 02/7847 0164, Info-linka: 0800/110 220 Internet: www.partner-flymo.cz E-mail: info@husqvarna.cz
DANMARK	Electrolux Outdoor Products, Flymo/Partner A/S, Lundtoftegaardsvej 93A, DK 2800 Kgs.Lyngby Tel: 45 87 75 77, Fax: 45 93 33 08, www.flymo-partner.dk
DEUTSCHLAND	Flymo Deutschland Tel: 097 21 7640, Fax:097 21 764202
ESTONIA	Electrolux Estonia Ltd (Electrolux Eesti AS) Tel: (372) 6650010
FRANCE	Flymo France SNC Tel 01 46 67 8141, Fax 01 43 34 2491
FINLAND SUOMI	Electrolux Outdoor Products Finland Tel: 00 358 9 39611, Fax: 00 358 9 3961 2644
ITALIA	McCulloch Italiana s.r.l. - Via Como 72, 23868 Valmadrera (LECCO) - ITALIA Tel: 800 017829, Fax: 0341 581671
IRELAND	Flymo Ireland Tel: 01 4565222, Fax: 01 4568551
MAGYARORSZÁG	Electrolux Lehel Kft Tel: 00 36 1 251 41 47
NORGE	Flymo/Partner, div. av Electrolux Motor a.s. Tel: 69 10 47 90
NEDERLAND	Flymo Nederland Tel: 0172-468322, Fax: 0172-468219
ÖSTERREICH	Husqvarna-Ges.m.b.H. Nfg. KG, Industriezeile 36, 4010 LINZ, Tel: 0732 770101-0, Fax: 0732 770101-40, email: office@husqvarna.co.at Internet: www.husqvarna.at
POLSKA	Electrolux Poland Sp. z.o.o. Husqvarna, 01-612 Warszawa Myslowicka 10/2 Tel:- (22) 8332949
SLOVENIJA	Husqvarna-Ges.m.b.H. Nfg. KG, Industriezeile 36, 4010 LINZ, Tel: 0732 770101-0, Fax: 0732 770101-40, email: office@husqvarna.co.at Internet: www.husqvarna.at
SLOVENSKA	Electrolux Slovakia s.r.o., Borova Sihot 211, 033 01 Lipt. Hradok Tel: 044 522 14 19, Fax: 044 522 14 18, www.flymo-partner.sk
SCHWEIZ/SUISSE/SUIZZERA	Flymo Schweiz/Suisse/Suizzera Tel 062 889 93 50 / 889 94 25, Fax 062 889 93 60 / 889 94 35
SVERIGE	Electrolux Outdoor Products, Sverige Tel: 036 – 14 67 00, Fax: 036 – 14 60 70
UNITED KINGDOM	Electrolux Outdoor Products United Kingdom Tel: 01325 300303, Fax: 01325 310339

Electrolux Outdoor Products
Aycliffe Industrial Park
NEWTON AYCLIFFE
Co.Durham DL5 6UP
ENGLAND

Telephone - (00) 44 1325 300303 Fax - (00) 44 1325 310339

UK Telephone - 01325 300303 Fax - 01325 310339

Our policy of continuous improvement means that the specification of products may be altered from time to time without prior notice. Electrolux Outdoor Products manufacture products for a number of well known brands under various registered patents, designs and trademarks in several countries.

© Electrolux Outdoor Products Ltd. Registered Office, Electrolux Works, Oakley Road, Luton LU4 9QQ
Registered number 974979 England



The Electrolux Group. The world's No.1 choice.

The Electrolux Group is the world's largest producer of powered appliances for kitchen, cleaning and outdoor use. More than 55 million Electrolux Group products (such as refrigerators, cookers, washing machines, vacuum cleaners, chain saws and lawn mowers) are sold each year to a value of approx. USD 14 billion in more than 150 countries around the world.

