

Flymo

Roller Compact

 Electrolux

Roller Compact 340/400

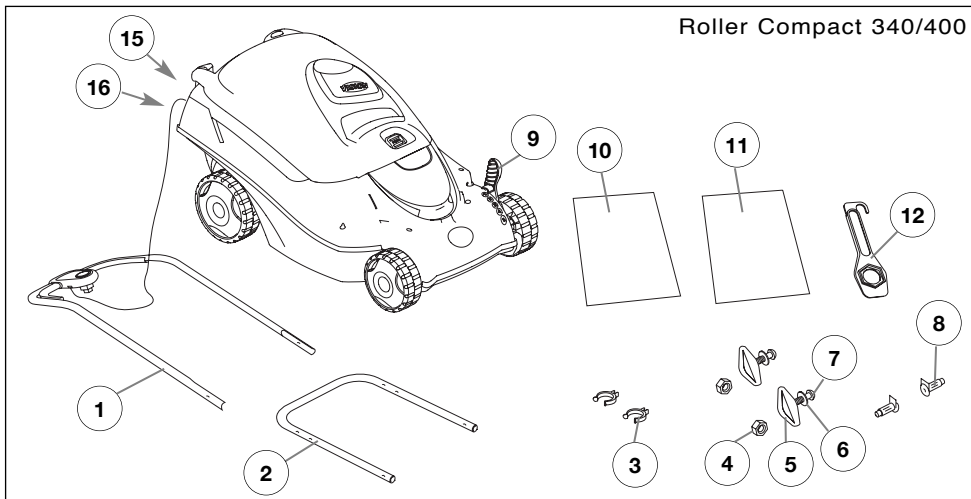

Roller Compact 4000

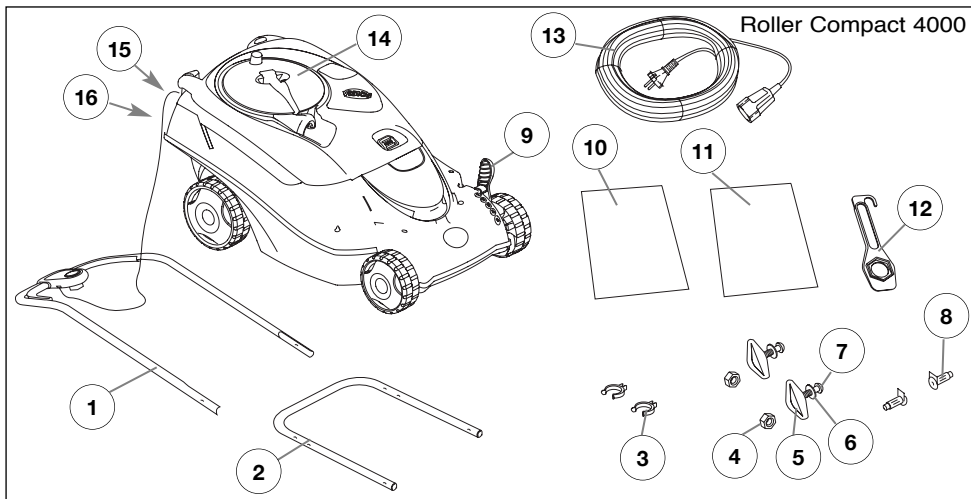

GB CONTENTS

DE INHALT

FR TABLE DES MATIÈRES

NL INHOUD

NO INNHOUD

FI SISÄLTÖ

SE INNEHÅLL

DK INDHOLD

ES CONTENIDO

PT LEGENDA

IT INDICE CONTENUTI

HU TARTALOMJEGYZÉK

PL ZAWARTOŚĆ KARTONU

CZ POPIS STROJE

SK OBSAH

SI VSEBINA

HR SADRŽAJ

BA SADRŽAJ

CS САДРЖАЈ

GB - CONTENTS	NO - INNHOLD	ES - CONTENIDO	PL - ZAWARTOSC KAR-TONU	HR - SADRŽAJ
1. Upper handle	1. Övr håndtak	1. Empuñadura superior	1. Górny uchwył	1. Gornja drška
2. Lower handle	2. Nedre håndtak	2. Empuñadura inferior	2. Dolny uchwył	2. Donja ručica
3. Cable clip x 2	3. Kabelklemme x 2	3. Grapa de cable x 2	3. Zaczep kabla x 2	3. Kvačica za kabel x 2
4. Nut x 2	4. Mutter x 2	4. Tuerca x 2	4. Nakretka x 2	4. Matiča vijka x 2
5. Handle knob x 2	5. Vingemutter x 2	5. Manija de empuñadura x 2	5. Galka mocujuća x 2	5. Dugme za ručku x 2
6. Washer x 2	6. Skive x 2	6. Arandela x 2	6. Galka mocujuća x 2	6. Brtva x 2
7. Bolt x 2	7. Bolt x 2	7. Perno x 2	6. Podkladka x 2	7. Vijak s maticom x 2
8. Lower handle fixing pin x 2	8. Festebolt for nedre håndtak x 2	8. Bajar el pasador de fijación de la manilla x 2	7. Šruba x 2	8. Klin za učvršćenje donje ručke x 2
9. Height adjustment lever	9. Regulering for klippe-høyden	9. Palanca de ajuste de altura	8. Šruba mocujuća dol-njeg uchwytu x 2	9. Ručica za određivanje visine reza trave
10. Instruction manual	10. Bruksanvisning	10. Manual de instruccio-nes	9. Dźwigienka regulująca wysokość	10. Priručnik s uputama
11. Safety manual	11. Sikkerhets håndbok	11. Manual de seguridad	10. Instrukcja Obsługi	11. Priručnik sigurnosti
12. Spanner/scraper tool	12. Skrunøkkel/skrape	12. Herramienta/raspador	11. Kasa ręczny	12. Viličasti ključ za vijke
13. Electric Mains Cable (Roller Compact 4000 only)	13. Elektrisk nettkabel (kun Roller Compact 4000)	13. Cable de alimentación eléctrica (sólo Roller Compact 4000)	12. Klucz/skróbak	13. Kabel za električno napajanje (samo Roller Compact 4000)
14. Easi-Reel cable winder (Roller Compact 4000 only)	14. Easi-Reel kabelvikler (kun Roller Compact 4000 only)	14. Enrollador de cable	13. Kabel Zasilania Elektrycznego (wyłącznie dla modelu Roller Compact 4000)	14. Easi-Reel kolut za namatanje kabla (samo Roller Compact 4000)
15. Warning label	15. Advarselsettikett	15. Etiqueta de Advertencia	14. Zwiarká kabla Easi-Reel (wyłącznie dla modelu Roller Compact 4000)	15. Najleprija s upozorenjem
16. Product rating label	16. Produktmerking	16. Etiqueta de Características del Producto	15. Znaki bezpieczeñstwa	16. Etiketa s ocjenom proizvoda
			16. Tabliczka znamionowa	
DE - INHALT	FI - SISÄLTÖ	PT - LEGENDA	CZ - POPIS STROJE	BA - SADRŽAJ
1. Oberer Griff	1. Ylempi kahva	1. Guiador superior	1. Horni rukojet	1. Gornja drška
2. Unterer Griff	2. Alempi kahva	2. Guiador inferior	2. Spodni rukojet	2. Donja ručica
3. Kabelhalter x 2	3. Johdon pidike x 2	3. Grampo do cabo x 2	3. Štipaljka za kabel x 2	3. Štipaljka za kabel x 2
4. Mutter x 2	4. Kahvan renpas x 2	4. Porca x 2	4. Matice x 2	4. Matiča vijka x 2
5. Griffknopf x 2	5. Tiilti x 2	4. Porca x 2	5. Otočny knoflik na ruko-jeti x 2	5. Dugme za ručku x 2
6. Unterlegscheibe x 2	6. Miesman kahvan kiinni-tyyspuikko x 2	6. Anilha x 2	6. Podložka x 2	6. Brtva x 2
7. Bolzen x 2	7. Korkeudensääätövipu	6. Cavilha x 2	7. Šroub x 2	7. Vijak s maticom x 2
8. Befestigungsbolzen, unterer Griff x 2	9. Käyttöopas	6. Pino de fixação da pega inferior x 2	8. Upevňovací kolik dolni rukojeti x 2	8. Klin za učvršćenje donje ručke x 2
9. Höheneinstellungshebel	11. Turva käsikirja	10. Manual de instruções	9. Páka k nastavění výšky sečení	9. Ručica za određivanje visine reza trave
10. Bedienungsanweisung	12. Ruuviavain/kaavin	11. Manual de segurança	10. Návod k používání	10. Priručnik s instrukcijama
11. Sicherheit handbuch	13. Verkojohito (vain Roller Compact 4000)	12. Chave de fendas	11. Bezpečnostní pokyny	11. Priručnik sigurnosti
12. Schraubenschlüssel/Reinigungswerkzeug	14. Easi-Reel johtokela (vain Roller Compact 4000)	13. Cabo eléctrico (apenas no Roller Compact 4000)	12. Klíč/nástroj pro čištění	12. Viličasti ključ za vijke
13. Netzabel (nur Roller Compact 4000)	15. Varoitusnimike	14. Enrolador de cabo Easi-Reel (apenas no Roller Compact 4000)	13. Mlýnský síťový kabel (pouze pro Roller Compact 4000)	13. Kabel za električno napajanje (samo Roller Compact 4000)
14. Easi-Reel Kabelwickler (nur Roller Compact 4000)	16. Ruohonleikkurin arvok-lipi	15. Etiqueta de Aviso	14. Navjčké kabelu Easi-Reel (pouze pro Roller Compact 4000)	14. Easi-Reel kolut za namatanje kabla (samo Roller Compact 4000)
15. Warnetikett		16. Rótulo de Avaliação do Produto	15. Štítek s výstražnými symboly	15. Lepjivja etiketa s upozorenjem
16. Produkttypenschild			16. Výrobní štítek	16. Etiketa s ocjenom produkta
FR - TABLE DES MATIÈRES	SE - INNEHÅLL	IT - INDICE CONTENUTI	SK - OBSAH	CS - SADRŽKAJ
1. Guidon supérieur	2. Nedre handtag	1. Impugnatura superiore	1. Vrchná rukovät	1. Ľavá ručica
2. Guidon inférieur	3. Kabelklämma 2 st	2. Impugnatura inferiore	2. Spodná rukovät	2. Ľavá ručica
3. Attache câble x 2	4. Mutter 2 st	3. Morsetto per il cavo x 2	3. Svorka na kabel x 2	3. Otvárka za kablove x 2
4. Ecrou x 2	5. Vingemutter 2 st	4. Dadi x 2	4. Matka x 2	4. Matiča x 2
5. Bouton de Guidon x 2	6. Bricka 2 st	5. Manopola dell'impug-natura x 2	5. Kľb rukoväte x 2	5. Dugme za ručicu x 2
6. Rondelles x 2	7. Bolt 2 st	6. Rondella x 2	6. Podložka x 2	6. Perac x 2
7. Boulons x 2	8. Fästpinne för det undre handtaget 2 st	7. Bullone x 2	7. Skrutka x 2	7. Kľin x 2
8. Goupille de fixation du guidon inférieur x 2	10. Bruksanvisning	8. Perno di fissaggio del-impugnatura inferiore x 2	8. Upevňovací kolik spod-nje rukoväte x 2	8. Igla za privrhňovanie donje ručice x 2
9. Levier de réglage de hauteur de coupe	11. Sakerhets manual	9. Leva per la regolazione dell'altezza	9. Páky na nastavenie výšky rezu	9. Puluca za podševňovanie visine
10. Manuel d'instructions	12. Skrivnyckel/Avskrapare	10. Manuale di istruzioni	10. Priručka	10. Uputstvo za upotrebu
11. Manuel de sûreté	13. Elektrisk kabel (endast Roller Compact 4000)	11. Manuale di sicurezza	11. Ochranný ručný	11. Uputstvo za bezbednu upotrebu
12. Facette	14. Easi-Reel kabelvinda (endast Roller Compact 4000)	12. Chiave/raschietto	12. Kľuč/škrabka	12. Kľuč/Стругалица
13. âble de secteur (Roller Compact 4000 uniquement)	15. Varningsetikett	13. Cavo alimentazione elettri-ca (solo per il modello Roller Compact 4000)	13. Kabel hlavného prívodu elektrickej energie (iba pro Roller Compact 4000)	13. Električni kabal (samo Roller Compact 4000)
14. Enrouleur de câble Easi-Reel (Roller Compact 4000 uniquement)	16. Produktmärkning	14. Avvolgicavo Easi-Reel (solo per il modello Roller Compact 4000)	14. Káblová navijacká Easi-Reel (iba pre Roller Compact 4000)	14. Kalem za lako namotavanje kabla (samo Roller Compact 4000)
15. Etiquette d'avertisse-ment		15. Etichetta di pericolo	15. Varovný štítek	15. Halenpica sa upozorenjem
16. Plaqueette des Caractéristiques du Produit		16. Etichetta dati del prodotto	16. Pristojny štítek	16. Halenpica na proizvodu
NL - INHOUD	DK - INNHOLD	HU - TARTALOMJEGYZÉK	SI - VSEBINA	
1. Bovenstuk van duwboom	1. Övre håndtag	1. Felső tolókar	1. Zgornje držalo	
2. Onderstuk van duwboom	2. Nedre håndtag	2. Alsó tolókar	2. Spodnje držalo	
3. Snoerklem x 2	3. Kabelklemme x 2	3. Kábelrögzítő 2x	3. Sponka za kabel x 2	
4. Moer x 2	4. Mutter x 2	4. Anya 2x	4. Matiča x 2	
5. Knop voor duwboom x 2	5. Vingemutter x 2	5. Rögztűgomb 2x	5. Prirtilina matica x 2	
6. Pakkingring x 2	6. Motrik x 2	6. Alátét 2x	6. Podložka x 2	
7. Bout x 2	6. Håndtagsknop x 2	7. Csavar 2x	7. Vijak x 2	
8. Bevestigingsbout voor onderste dwarsstuk x 2	7. Spændeskive x 2	8. Alsó fogantyú rögzítő-csap 2x	8. Prirtilni trn spodnjega držala x 2	
9. Hoogteafstellingshendel	7. Bolt x 2	9. Vágásmagasság állító kar	9. Ročke za nastavitve višine	
10. Handleiding	8. Fastgøringsstift til de nederste håndtag x 2	10. Kezelési útmutató	10. Priročnik	
11. Zekerheid manueel	9. Højdejusteringshåndtag	11. Biztonság kézi	11. Varnost uestbenik	
12. Moersleutel/schraafinstrument	10. Brugvejledning	12. Csavarkulcs/térközbeállító szerszám	12. Kľuč/strgalo	
13. Netsnor (alleen Roller Compact 4000)	11. Sikkerhed håndbog	13. Elektromos hálózati kábel (csak Roller Compact 4000-nél)	13. Električni kabe (le Roller Compact 4000)	
14. Easi-Reel kabelwikke-laar (alleen Roller Compact 4000)	12. Skruenøgle/skrabeværktøj	14. Easi-Reel kábelvob (csak Roller Compact 4000-nél)	14. Easi-Reel navijalec kabla (le Roller Compact 4000)	
15. Waarschuwingsetikett	13. Ledning (kun Roller Compact 4000)	15. Figyelmeztető címke	15. Opozorilna oznaka	
16. Product-informatielabel	14. Easi-Reel ledningsop-ruller (kun Roller Compact 4000)	16. Termékinformációs címke	16. Tipna tablica	

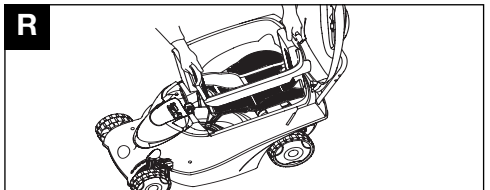
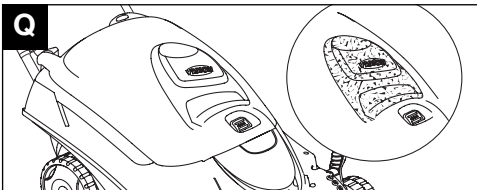
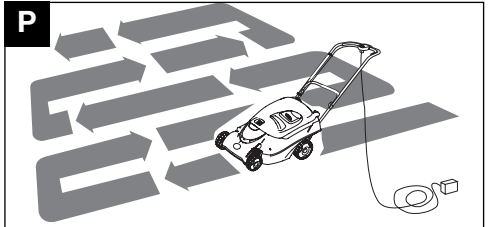
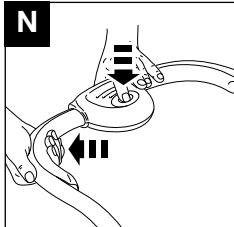
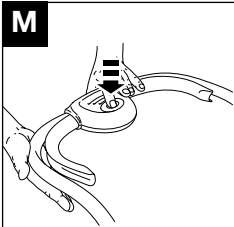
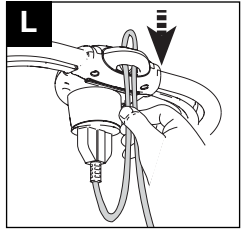
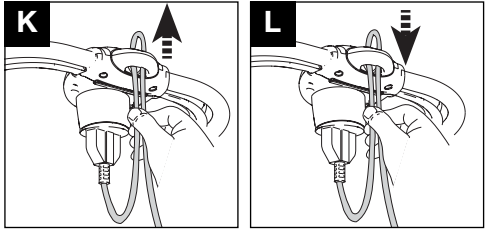
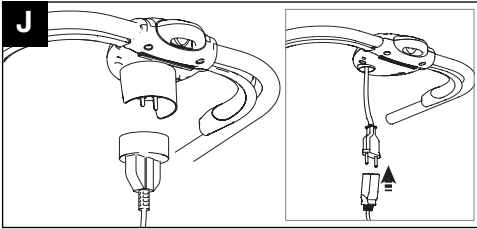
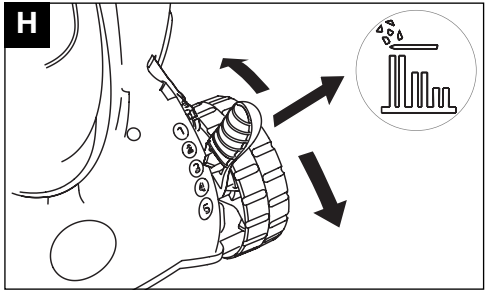
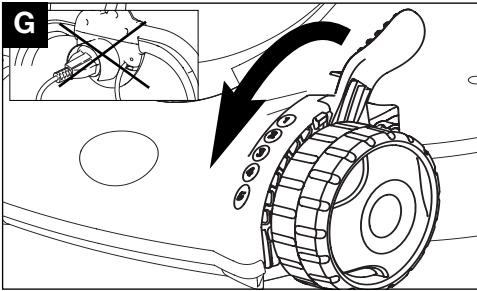
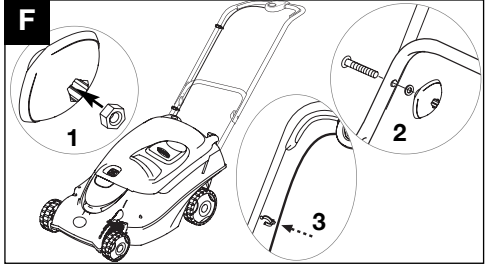
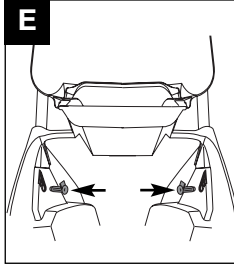
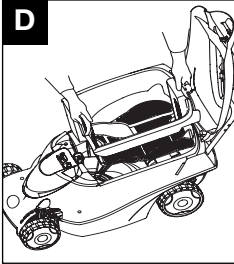
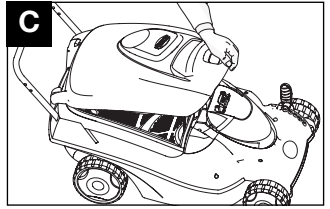
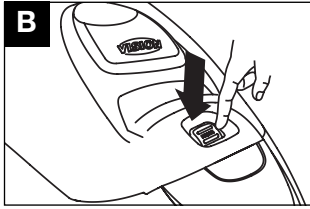
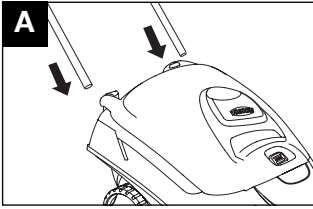

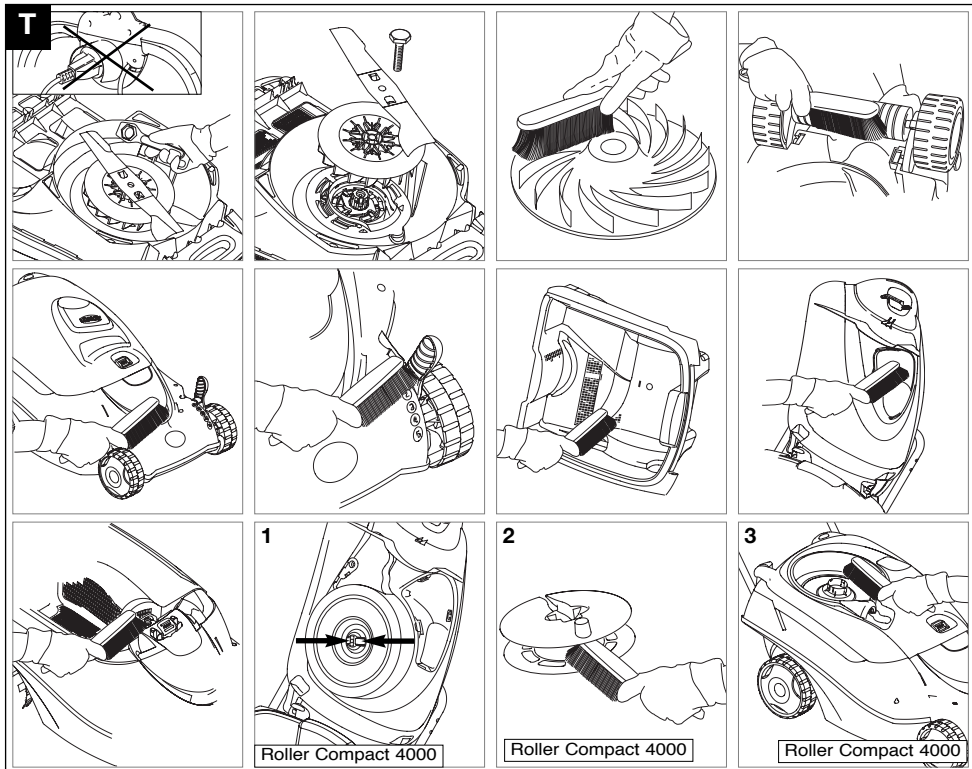
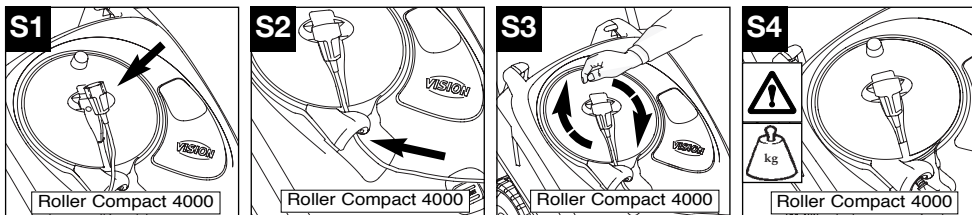

GB DO NOT use liquids for cleaning.	FI ALA käytä nesteitä puhdistamiseen.	CZ K čištění NEPOUŽÍVEJTE kapaliny.
DE Zur Reinigung KEINE Flüssigkeiten verwenden.	SE ANVÄND INTE vätskor för rengöring.	SK NEPOUŽÍVAJTE na čistenie tekuté materiály.
FR NE PAS utiliser de produit liquide pour le nettoyage.	DK BRUG IKKE væske til rengøring.	SI NE uporabljajte raznih tekočin za čiščenje.
NL Voor het reinigen NOOIT vloeistoffen gebruiken.	PT NÃO use líquidos para limpar.	HR NEMOJTE koristiti tekućine za čišćenje.
NO Flytende midler MÅ IKKE brukes til rengjøring.	IT NON usare liquidi per la pulizia.	BA NEMOJTE da koristite tečnosti za čišćenje.
	HU NE használjon folyadékokat tisztításra.	CS НИКАДА не користите течности за чишћење.
	PL NIE używać płynów do czyszczenia.	

GB For further advice or repairs, contact your local dealer.	SE För ytterligare rådgivning eller reparationer, kontakta din lokala återförsäljare.	PL W sprawie porad lub napraw skontaktować się z miejscowym przedstawicielem.
DE Für weitere Empfehlungen oder Reparaturarbeiten setzen Sie sich bitte mit Ihrem örtlichen Händler in Verbindung.	DK For yderligere vejledning eller reparation skal du kontakte din lokale forhandler.	CZ O radu nebo opravu požádejte svého místního prodejce.
FR Pour en savoir plus ou pour toute réparation, contactez votre revendeur local.	ES Si desea consejos adicionales o reparación, contacte con su distribuidor local.	SK Další informace a opravy zabezpečí váš lokální prodejce.
NL Voor nadere informatie over reparaties kunt u contact opnemen met uw plaatselijke leverancier.	PT Para orientação adicional ou reparações, contacte o seu agente local.	SI Za nadaljnja navodila ali popravila kontaktirajte vasega lokalnega prodajalca.
NO Ta kontakt med din lokale forhandler angående ytterligere opplysninger eller reparasjoner.	IT Per ulteriori consigli o riparazioni contattate il rivenditore locale.	HR Za daljnije savjete ili popravke, obratite se svom prodavaču.
FI Tarkempia ohjeita tai tietoa korjauksista saat paikalliselta jälleenmyyjältä.	HU További tanácsért vagy javítás szükségessége esetén forduljon a helyi forgalmazóhoz.	BA Za daljnije savjete ili popravke, obratite se svom trgovcu.
		CS Za další savete o popravkách, obraťte se lokálnym predajcu.

EC DECLARATION OF CONFORMITY

<p>I, the undersigned M. Bowden of Electrolux Outdoor Products, Aycliffe Industrial Park, NEWTON AYCLIFFE, Co. Durham. DL5 6UP. Certify that the Product:-</p> <p>Category.....Electric Wheeled Rotary</p> <p>Make.....Electrolux Outdoor Products</p> <p>Conforms to the specifications of Directive 2000/14/EEC</p>	<p>I, the undersigned M. Bowden of Electrolux Outdoor Products, Aycliffe Industrial Park, NEWTON AYCLIFFE, Co. Durham. DL5 6UP. Certify that a sample of the above product has been tested using directive 81/1051/EEC as a guide. The maximum A-weighted sound pressure level recorded at operator position under free field semi anechoic chamber conditions was :-</p>	<p>I, the undersigned M. Bowden of Electrolux Outdoor Products, Aycliffe Industrial Park, NEWTON AYCLIFFE, Co. Durham. DL5 6UP. Certify that a sample of the above product has been tested using ISO 5349 as a guide. The maximum weighted root mean square value of vibration recorded at operator's hand position was:-</p>
Type of Cutting Device..... Rotary Blade Identification of Series..... See Product Rating Label Conformity Assessment Procedure..... ANNEX VI Notified Body..... I.T.S., Cleeve Road, Leatherhead, Surrey, KT22 7SB England Other Directives..... 98/37/EEC, 89/336/EEC, 73/23/EEC & applicable standards..... EN61000-3-2, EN61000-3-3, EN55014-1, EN55014-2, EN836, EN60335-1, EN60335-2-77	Type..... A Width of Cut..... B Speed of Rotation of Cutting Device..... C Guaranteed sound power level..... D Measured Sound Power Level..... E Level..... F Value..... G Weight..... H	

EC KONFORMITÄTSEKRLÄRUNG

<p>Ich, der Unterzeichner M. Bowden of Electrolux Outdoor Products, Aycliffe Industrial Park, NEWTON AYCLIFFE, Co. Durham. DL5 6UP. Bescheinige, dass das Produkt:-</p> <p>Kategorie.....Elektrosrasenmähe</p> <p>Fabrikat.....Electrolux Outdoor Products</p> <p>Die Spezifikationen der Direktive 2000/14/EG erfüllt</p>	<p>Ich, der Unterzeichner M. Bowden, Electrolux Outdoor Products, Aycliffe Industrial Park, NEWTON AYCLIFFE, Co. Durham, DL5 6UP. bescheinige hiermit, daß eine Probe des obigen Produkts getestet wurde und dabei Direktive 81/1051/EWG als Richtschnur verwendet wurde. Der maximale A-gewichtete Schalldruckpegel, der an der Bedienereposition unter Freifeld-Halbschalltambenbedingungen gemessen wurde, betrug:-</p>	<p>Ich, der Unterzeichner M. Bowden, Electrolux Outdoor Products, Aycliffe Industrial Park, NEWTON AYCLIFFE, Co. Durham, DL5 6UP. bescheinige hiermit, daß eine Probe des obigen Produkts getestet wurde und dabei ISO 5349 als Richtschnur verwendet wurde. Der maximale gewichtete Vibrationseffektivwert, der an der Handposition des Bedieners gemessen wurde, betrug:-</p>
Schneidwerktyp..... Rotierendes Messer Identifizierung der reihe..... Siehe Produkttypenschild Konformitätsbestätigungsverfahren..... ANNEX VI Benachrichtigte Behörde..... I.T.S., Cleeve Road, Leatherhead, Surrey, KT22 7SB England Andere Direktiven..... 98/37/EEC, 89/336/EEC, 73/23/EEC und Normen..... EN61000-3-2, EN61000-3-3, EN55014-1, EN55014-2, EN836, EN60335-1, EN60335-2-77	Typ..... A Schnittbreite..... B Umdrehungsgeschwindigkeit des Schneidwerks..... C Garantierter Geräuschpegel..... D Gemessener Geräuschpegel..... E Höhe..... F Wert..... G Gewicht..... H	

EC DÉCLARATION DE CONFORMITÉ

<p>Je soussigné M. Bowden of Electrolux Outdoor Products, Aycliffe Industrial Park, NEWTON AYCLIFFE, Co. Durham. DL5 6UP. Certifie que ce produit:-</p> <p>Catégorie.....Rotative à roues électrique</p> <p>Marque.....Electrolux Outdoor Products</p> <p>est conforme aux spécifications de la Directive 2000/14/EEC</p>	<p>Je soussigné M. Bowden, Electrolux Outdoor Products, Aycliffe Industrial Park, NEWTON AYCLIFFE, Co. Durham, DL5 6UP, Grande-Bretagne, certifie qu'un échantillon du produit ci-dessus a été essayé selon les indications de la directive 81/1051/EEC. Le niveau maximum pondéré de pression acoustique enregistrée à la position de l'opérateur en champ libre en chambre demi-sourde était de:-</p>	<p>Je soussigné M. Bowden, Electrolux Outdoor Products, Aycliffe Industrial Park, NEWTON AYCLIFFE, Co. Durham, DL5 6UP, Grande-Bretagne, certifie qu'un échantillon du produit ci-dessus a été essayé selon les indications de la norme ISO 5349. La moyenne quadratique pondérée des vibrations enregistrées à la position de la main de l'opérateur était de:-</p>
Type d'outil de coupe..... Lame rotative Identification de la serie..... Voir la Plaque d'identification Procédure d'évaluation de la conformité..... ANNEX VI Organisme notifié..... I.T.S., Cleeve Road, Leatherhead, Surrey, KT22 7SB England Autres directives..... 98/37/EEC, 89/336/EEC, 73/23/EEC et aux normes..... EN61000-3-2, EN61000-3-3, EN55014-1, EN55014-2, EN836, EN60335-1, EN60335-2-77	Type..... A Largeur de coupe..... B Vitesse de rotation de l'outil de coupe..... C Niveau garanti de puissance sonore..... D Niveau mesuré de puissance sonore..... E Niveau..... F Valeur..... G Poids..... H	

EC KONFORMITEITSVERKLARING

<p>Ik, ondergetekende M. Bowden of Electrolux Outdoor Products, Aycliffe Industrial Park, NEWTON AYCLIFFE, Co. Durham. DL5 6UP. Verklaaren dat het product:-</p> <p>Categorie.....Elektrisk grasmaaier op wielen</p> <p>Merke.....Electrolux Outdoor Products</p> <p>Voldoet aan de specificaties van directief 2000/14/EEC</p>	<p>Ik, ondergetekende M. Bowden, Electrolux Outdoor Products, Aycliffe Industrial Park, NEWTON AYCLIFFE, Co. Durham, DL5 6UP, verklaar hierbij dat een proefexemplaar van het bovengenoemde product is getest volgens richtlijn 81/1051/EEC. Het maximale A-belaste geluidsdrumniveau dat is geregistreerd bij de positie van de bediener in een semi geluiddichte ruimte bij vrije veld condities bedraagt:-</p>	<p>Ik, ondergetekende M. Bowden, Electrolux Outdoor Products, Aycliffe Industrial Park, NEWTON AYCLIFFE, Co. Durham, DL5 6UP, verklaar hierbij dat een proefexemplaar van het bovengenoemde product is getest volgens ISO 5349 als richtlijn. De maximale belaste effectieve waarde van trilling, geregistreerd bij de positie van de hand van de bediener, bedraagt:-</p>
Type maaier..... Rotierend mes Identificatie van serie..... Zie Productlabel Procedure voor het beoordelen van conformiteit..... ANNEX VI Op de hoogte gestelde instantie..... I.T.S., Cleeve Road, Leatherhead, Surrey, KT22 7SB England Andere directieven..... 98/37/EEC, 89/336/EEC, 73/23/EEC en aan de volgende normen..... EN61000-3-2, EN61000-3-3, EN55014-1, EN55014-2, EN836, EN60335-1, EN60335-2-77	Type..... A Maabreedte..... B Toerental maaier..... C Gegarandeerd geluidsvermogen..... D Gemeten geluidsvermogen..... E Niveau..... F Waarde..... G Gewicht..... H	

EC KONFORMITETSEKRLÆRING

<p>Undertegnede, M. Bowden of Electrolux Outdoor Products, Aycliffe Industrial Park, NEWTON AYCLIFFE, Co. Durham. DL5 6UP. Attesterer at produktet:-</p> <p>Kategori.....Elektrisk hjuldrift</p> <p>Merke.....Electrolux Outdoor Products</p> <p>Svarer til spesifikasjonene i Direktiv 2000/14/EEC</p>	<p>Undertegnede, M. Bowden, Electrolux Outdoor Products, Aycliffe Industrial Park, NEWTON AYCLIFFE, Co. Durham, DL5 6UP. bevitner at en prøve av ovennevnte produkt er testet, med direktiv 81/1051/EEC som rettleiding. Maksimum A-belastede lydtrykknivå, registrert ved brukerens plassering, under fritt felt halvveis ekokofritt kammerforhold, var :-</p>	<p>Undertegnede, M. Bowden, Electrolux Outdoor Products, Aycliffe Industrial Park, NEWTON AYCLIFFE, Co. Durham, DL5 6UP. bevitner at en prøve av ovennevnte produkt er testet, med direktiv ISO 5349 som rettleiding. Maksimum belastede effektivverdi av vibrering, registrert ved plasseringen av brukerens hånd, var:-</p>
Type klippemreining..... Roterende kniv Serieidentifikasjon..... Se Produktets Klassifiseringsetkett Prosedyre for konformitetsvurdering..... ANNEX VI Etat det er meldt fra til..... I.T.S., Cleeve Road, Leatherhead, Surrey, KT22 7SB England Andre direktiver..... 98/37/EEC, 89/336/EEC, 73/23/EEC og standarder..... EN61000-3-2, EN61000-3-3, EN55014-1, EN55014-2, EN836, EN60335-1, EN60335-2-77	Type..... A Klippebredde..... B Klippemreiningens rotasjons hastighet..... C Garantert lydkraftnivå..... D Målt lydkraftnivå..... E Nivå..... F Verdi..... G Vekt..... H	

EC VAATIMUSTENMUSTENMUKAISUUSVAKUUTUS

Minä allekirjoittanut M. Bowden of Electrolux Outdoor Products, Aycliffe Industrial Park, NEWTON AYCLIFFE , Co. Durham. DL5 6UP. Varmistaa, että laite: Luokitus..... Sähköruohonleikkuri pyörillä Merkki..... Electrolux Outdoor Products Vastaa direktiivin 2000/14/ETY vaatimuksia.	Minä allekirjoittanut M. Bowden, Electrolux Outdoor Products, Aycliffe Industrial Park, NEWTON AYCLIFFE , Co. Durham DL5 6UP, vahvistan, että yllä mainittu tuotteen näytekalpalle on tarkastettu käyttäen EU-direktiiviä 81/1051/ETY viitteenä. Suurin A-painotettu käyttäjän kohdalla mitattu äänensuunnan taso puolikaatumassa huoneessa käyttäjän tasolla oli seuraava:-	Minä allekirjoittanut M. Bowden, Electrolux Outdoor Products, Aycliffe Industrial Park, NEWTON AYCLIFFE , Co. Durham DL5 6UP, vahvistan, että yllä mainittu tuotteen näytekalpalle on tarkastettu käyttäen ISO 5349 -standardia viitteenä. Suurin painotettu käsiavaraarinnä käyttäjän käden kohdalla oli seuraava:-
Leikkauslaitteen tyyppi..... Pyörivä terä Sarjan Tunnus..... Katso Tuotteen Arvokilpää Yhdenmukaisuusarviointi..... ANNEX VI Tiedotusosauskuoli..... I.T.S., Cleeve Road, Leatherhead, Surrey, KT22 7SB England Muut direktiivit..... 98/37/EEC, 89/336/EEC, 73/23/EEC sekä standardieja..... EN61000-3-2, EN61000-3-3, EN55014-1, EN55014-2, EN836, EN60335-1, EN60335-2-77	Tyyppi..... A Leikkausleveys..... B Leikkauslaitteen pyörinnopeus..... C Taattu luotettava tehontaso..... D Mitattu luotettava tehontaso..... E Taso F Arvo..... G Paino..... H	

EC FÖRSÄKRAN OM ÖVERENSSTÄMMESE

Jag, undertecknad M. Bowden of Electrolux Outdoor Products, Aycliffe Industrial Park, NEWTON AYCLIFFE , Co. Durham. DL5 6UP. Intyga att produkten:- Kategori..... Elektrisk gräsklippare med hjul Tillverkare..... Electrolux Outdoor Products överensstämmer med specifikationerna i direktiv 2000/14/EEC	Jag, undertecknad M. Bowden, Electrolux Outdoor Products, Aycliffe Industrial Park, NEWTON AYCLIFFE , Co Durham, DL5 6UP, betygar att ett exemplar av ovan nämnda produkt har testats med bestämmelse 81/1051/EEC som riktlinje. Det maximala A-vägdga ljudtrycknivån som uppmättes vid körplatsen under förhållanden i en frifälts halvt ekofri kammare var:-	Jag, undertecknad M. Bowden, Electrolux Outdoor Products, Aycliffe Industrial Park, NEWTON AYCLIFFE , Co Durham, DL5 6UP, betygar att ett exemplar av ovan nämnda produkt har testats med bestämmelse ISO 5349 som riktlinje. Det maximala vägdga kvadratiska medelvärdet för vibration som uppmätts vid förärens handläge var:-
Typ av klippanordning..... Roterande blad Identifiering av serie..... Se Produktidentifieringssettiket Metod för bedömning av överensstämmelse..... ANNEX VI Notifierat organ..... I.T.S., Cleeve Road, Leatherhead, Surrey, KT22 7SB England Andra direktiv..... 98/37/EEC, 89/336/EEC, 73/23/EEC samt tilläggande standarder..... EN61000-3-2, EN61000-3-3, EN55014-1, EN55014-2, EN836, EN60335-1, EN60335-2-77	Typ..... A Klippbredd..... B Varvtal på klippanordning..... C Garanterat ljudnivå på motor..... D Uppmätt ljudnivå på motor..... E Nivå..... F Värde..... G Vikt..... H	

EC ÖVERENSSTÄMMESESERKLÄRING

Undertegnede, M. Bowden of Electrolux Outdoor Products, Aycliffe Industrial Park, NEWTON AYCLIFFE , Co. Durham. DL5 6UP. Kontrollerer, at produkt:- Kategori..... Elektrisk rotorklipper med hjul Fabrikat..... Electrolux Outdoor Products over holder specifikationerne i direktivet 2000/14/EEC	Undertegnede, M. Bowden, Electrolux Outdoor Products, Aycliffe Industrial Park, NEWTON AYCLIFFE , Co. Durham DL5 6UP, attesterer herved, at en prøve af ovenstående produkt er blevet testet, idet direktiv 81/1051/EEC er blevet anvendt som vejledning. Det maksimale A-vægtede lydtrykniveau, som er blevet målt på brugerpositionen i et frifeltsalvlyddødt rum var:-	Undertegnede, M. Bowden, Electrolux Outdoor Products, Aycliffe Industrial Park, NEWTON AYCLIFFE , Co. Durham DL5 6UP, attesterer herved, at en prøve af ovenstående produkt er blevet testet, idet ISO 5349 er blevet benyttet som vejledning. Den maksimale vægtede effektværdi for vibration som er blevet registreret ved brugerens håndposition var:-
Type Kippeenhed..... Rotorklinge Identifikation af serie..... Se Produktmærkat Fremgangsmåde til vurdering af overensstemmelse..... ANNEX VI Undersøret organ..... I.T.S., Cleeve Road, Leatherhead, Surrey, KT22 7SB England Andre direktiver..... 98/37/EEC, 89/336/EEC, 73/23/EEC og standarderne..... EN61000-3-2, EN61000-3-3, EN55014-1, EN55014-2, EN836, EN60335-1, EN60335-2-77	Type..... A Klippebredde..... B Garanteret rotationshastighed..... C Garanteret lydeffektniveau..... D Målt lydeffektniveau..... E Niveau..... F Værdi..... G Vægt..... H	

EC DECLARACIÓN DE CONFORMIDAD

El abajo firmante M. Bowden of Electrolux Outdoor Products, Aycliffe Industrial Park, NEWTON AYCLIFFE , Co. Durham. DL5 6UP. Certifico que el producto:- Categoría..... Cortaespés giratorio de ruedas eléctrico Marca..... Electrolux Outdoor Products Está conforme con las especificaciones de la Directiva 2000/14/EEC	El abajo firmante M. Bowden, Electrolux Outdoor Products, Aycliffe Industrial Park, NEWTON AYCLIFFE , Co. Durham DL5 6UP. Certifico que ha sido probada una muestra del producto anteriormente mencionado utilizando la directiva 81/1051/EEC como guía. El máximo nivel de presión de sonido ponderado A registrado en la posición de operario bajo condiciones de cámara anecoica es el siguiente:-	El abajo firmante M. Bowden, Electrolux Outdoor Products, Aycliffe Industrial Park, NEWTON AYCLIFFE , Co. Durham DL5 6UP. Certifico que ha sido probada una muestra del producto anteriormente mencionado utilizando como guía ISO 5349. El valor máximo ponderado de la media de la raíz cuadrada de la vibración registrada en la posición de la mano del operario fue de:-
Tipo de dispositivo de corte..... Cuchilla rotativa Identificación de la serie..... Ver Etiqueta de Identificación Del Producto Procedimiento de evaluación de conformidad..... ANNEX VI Organismo notificado..... I.T.S., Cleeve Road, Leatherhead, Surrey, KT22 7SB England Otras directivas..... 98/37/EEC, 89/336/EEC, 73/23/EEC y con las normativas..... EN61000-3-2, EN61000-3-3, EN55014-1, EN55014-2, EN836, EN60335-1, EN60335-2-77	Tipo..... A Anchura de corte..... B Velocidad de rotación del dispositivo de corte..... C Nivel de potencia sonora garantizado..... D Nivel de potencia sonora medido..... E Nivel..... F Valor..... G Peso..... H	

EC DECLARAÇÃO DE CONFORMIDADE

Eu, abaixo assinado, M. Bowden of Electrolux Outdoor Products, Aycliffe Industrial Park, NEWTON AYCLIFFE , Co. Durham. DL5 6UP. Certifico que o produto:- Categoria..... Máquina de Cortar Relva Elétrica Rotativa com Rodas Marca..... Electrolux Outdoor Products Está em conformidade com a Directiva 2000/14/CEE	Eu, abaixo assinado, M. Bowden, Electrolux Outdoor Products, Aycliffe Industrial Park, NEWTON AYCLIFFE , Co. Durham, DL5 6UP, Certifico que uma amostra do produto acima foi testada tendo como guia a directiva 81/1051/CEE. O valor máximo da média pesada A do nível de pressão do som registado na posição do operador, em condições de câmara semi-anecoica de campo livre foi:-	Eu, abaixo assinado, M. Bowden, Electrolux Outdoor Products, Aycliffe Industrial Park, NEWTON AYCLIFFE , Co. Durham, DL5 6UP, Certifico que uma amostra do produto acima foi testada tendo como guia a norma ISO 5349. O valor máximo da média quadrática pesada da vibração registado na posição da mão do operador foi:-
Tipo de Dispositivo de Corte..... Lâmina Rotativa Identificação da série..... Consulte a Etiqueta de Especificações do Produto Procedimento de Avaliação de Conformidade..... ANNEX VI Órgão Notificado..... I.T.S., Cleeve Road, Leatherhead, Surrey, KT22 7SB England Outras Diretivas..... 98/37/EEC, 89/336/EEC, 73/23/EEC e com as normas..... EN61000-3-2, EN61000-3-3, EN55014-1, EN55014-2, EN836, EN60335-1, EN60335-2-77	Tipo A Largura de Corte..... B Velocidade de Rotação do Dispositivo de Corte..... C Nivel de Intensidade de Som Garantido..... D Nivel de Intensidade de Som Medido..... E Nivel..... F Valor..... G Peso..... H	

EC DICHIARAZIONE DI CONFORMITÀ

Il sottoscritto M. Bowden of Electrolux Outdoor Products, Aycliffe Industrial Park, NEWTON AYLIFFE , Co. Durham. DL5 6UP. Certificare che il prodotto:- Categoria..... Tosarba elettrica con lama rotante Marca..... Electrolux Outdoor Products è conforme alle normative della Direttiva 2000/14/CEE	Il sottoscritto, M. Bowden, Electrolux Outdoor Products, Aycliffe Industrial Park, NEWTON AYLIFFE , Co. Durham, DL5 6UP, dichiara che un campione del suddetto prodotto è stato testato in base alla direttiva 81/1051/CEE. Il livello massimo di pressione sonora categoria A rilevato in corrispondenza della posizione di guida in condizioni di camera semianecoica in campo libero era di:-	Il sottoscritto, M. Bowden, Electrolux Outdoor Products, Aycliffe Industrial Park, NEWTON AYLIFFE , Co. Durham, DL5 6UP, dichiara che un campione del suddetto prodotto è stato testato in base alla direttiva ISO 5349. Il valore ponderale massimo di vibrazione sonora efficace rilevato in corrispondenza delle mani dell'operatore era di:-
Tipo di lama..... Rotativa Identificazione serie..... Vedi Etichetta Dati Prodotto Procedura di valutazione della conformità..... ANNEX VI Ente notificato..... I.T.S., Clevee Road, Leatherhead, Surrey, KT22 7SB England Altre direttive..... 98/37/EEC, 89/336/EEC, 73/23/EEC e alle normative..... EN61000-3-2, EN61000-3-3, EN55014-1, EN55014-2, EN836, EN60335-1, EN60335-2-77		Tipo..... A Larghezza di taglio..... B Velocità di rotazione della lama..... C Livello sonoro misurato..... D Livello sonoro misurato..... E Livello..... F Valore..... G Peso..... H

EC MEGFELELŐSÉGI TANÚSÍTVÁNY

Alulírott, M. Bowden of Electrolux Outdoor Products, Aycliffe Industrial Park, NEWTON AYLIFFE , Co. Durham. DL5 6UP. Alulírott, tanúsítom, hogy a termék:- Kategória..... Elektromos keresek fűnyíró Gyártmány..... Electrolux Outdoor Products megfelel a 2000/14/EEC direktívák specifikációinak	Alulírott, M. Bowden, Electrolux Outdoor Products, Aycliffe Industrial Park, NEWTON AYLIFFE , Co. Durham. DL5 6UP. Igazolom, hogy a fenti termékneműt a 81/1051/EEC szabályok szerinti tesztelték. A szabad hangtér, félig visszhangmentes kamrai körülmények közötti, kezeli helyzetben rögzített maximális atmoszferikusan-nehezített hangnyomásszint:	Alulírott, M. Bowden, Electrolux Outdoor Products, Aycliffe Industrial Park, NEWTON AYLIFFE , Co. Durham. DL5 6UP. Igazolom, hogy a fenti termékneműt az ISO 5349 szabályzat szerint tesztelték. A kezelő kézhelyzetében rögzített vibráció maximális súlyozott effektív bemeneti zajhőmértéklete:-
Vágóéltípus..... Forgósékes Szeria azonosítása..... Lásd a Termékinformációs Cédulát Termékmegfelelőség..... ANNEX VI Értesített testület..... I.T.S., Clevee Road, Leatherhead, Surrey, KT22 7SB England Egyéb direktívák..... 98/37/EEC, 89/336/EEC, 73/23/EEC valamint az..... EN61000-3-2, EN61000-3-3, EN55014-1, EN55014-2, EN836, EN60335-1, EN60335-2-77		Típus..... A Vágószélesség..... B Vágóélt forgássebessége..... C Garantált hangerőszint..... D Mért hangerőszint..... E Szint..... F Érték..... G Súly..... H

EC DEKLARACJA ZGODNOŚCI

Ja, niżej podpisany M. Bowden of Electrolux Outdoor Products, Aycliffe Industrial Park, NEWTON AYLIFFE , Co. Durham. DL5 6UP. Zaświadczam się że produkt:- Kategorie..... Elektryczna kosiarzka obrotowa na kołkach Wykonanie..... Electrolux Outdoor Products Odpowiada wymaganom technicznym Dyrektywy Europejskiej Wspólnoty Gospodarczej (EWG) nr 2000/14/EEC	Ja, niżej podpisany M. Bowden, Electrolux Outdoor Products, Aycliffe Industrial Park, NEWTON AYLIFFE , Co. Durham DL5 6UP. Anglia, oświadczam, że próbka powyższego wyrobu została przebadana stosując dyrektywę 81/1051/EEC jako wzór. Maksymalny poziom ciśnienia akustycznego, ważonego średnio A, przy pozycji operatora w warunkach częściowo bezekwowej komory akustycznej pochłaniającej był:-	Ja, niżej podpisany M. Bowden, Electrolux Outdoor Products, Aycliffe Industrial Park, NEWTON AYLIFFE , Co. Durham DL5 6UP. Anglia, oświadczam, że próbka powyższego wyrobu została przebadana stosując ISO 5349 jako wzór. Maksymalna ważona wartość średnia kwadratuwa vibracji zapisana w pozycji ręki operatora była:-
Typ Urządzenia Tnącego..... Ostrze Obrótowe Identyfikacja serii..... Patrz Tabliczka Znamionowa Wyrobu Procedura Oceny Zgodności..... ANNEX VI Organ Rejestrujący..... I.T.S., Clevee Road, Leatherhead, Surrey, KT22 7SB England Inne Dyrektywy..... 98/37/EEC, 89/336/EEC, 73/23/EEC oraz norm..... EN61000-3-2, EN61000-3-3, EN55014-1, EN55014-2, EN836, EN60335-1, EN60335-2-77		Typ..... A Szerokość koszenia..... B Prędkość Obrótowa Urządzenia Tnącego..... C Gwarantowany Poziom Mocy Akustycznej..... D Mierzony Poziom Mocy Akustycznej..... E Wartość..... F Odważnik..... H

ES PROHLÁŠENÍ O SHODĚ

Já, níže podepsaný M. Bowden, Electrolux Outdoor Products, Aycliffe Industrial Park, NEWTON AYLIFFE , Co. Durham. DL5 6UP. Potvrzují, že tento výrobek:- Kategorie..... Elektrická rotační kolová sekačka Značka..... Electrolux Outdoor Products Vyhovuje specifikacím Směrnice 2000/14/EEC	Já, níže podepsaný M. Bowden, Electrolux Outdoor Products, Aycliffe Industrial Park, NEWTON AYLIFFE , Co. Durham, DL5 6UP, prohlašuji, že vzorek shora uvedeného výrobku byl odtzkoušen v souladu se Směrnici 81/1051/EEC. Maximální A-vážená úroveň tlaku zvuku zaznamenaná v místě obsluhy v podmínkách volného pole zvukové izolované komory, byla:-	Já, níže podepsaný M. Bowden, Electrolux Outdoor Products, Aycliffe Industrial Park, NEWTON AYLIFFE , Co. Durham, DL5 6UP, prohlašuji, že shora uvedený výrobek byl odtzkoušen v souladu s normou ISO 5349. Maximální vážený průměr hodnoty vibrací, které byly zaznamenaný v místě umístění ruky obsluhy, byla:-
Typ řezného nástroje..... Rotační nůz Identifikační série..... Viz Štítek Technických Údajů Výrobku Postup vyhodnocování souladu..... ANNEX VI Oznameno orgán..... I.T.S., Clevee Road, Leatherhead, Surrey, KT22 7SB England Jiné směrnice..... 98/37/EEC, 89/336/EEC, 73/23/EEC a normy..... EN61000-3-2, EN61000-3-3, EN55014-1, EN55014-2, EN836, EN60335-1, EN60335-2-77		Typ..... A Šířka sekání..... B Počet otáček žacího nástroje..... C Garantovaná hladina akustického výkonu..... D Naměřená hladina akustického výkonu..... E Úroveň..... F Hmotná..... G Hmotnost..... H

EC PREHLÁŠENIE O PRAVNEJ ŠPÓSLOBOSI TOVARU

Ja, dolupodpisany, M. Bowden of Electrolux Outdoor Products, Aycliffe Industrial Park, NEWTON AYLIFFE , Co. Durham. DL5 6UP. Potvrdzujem, ze vyrobok :- Kategorie..... Elektrická rotační kolovosa kosacka Vyrobca..... Electrolux Outdoor Products Vyhovuje špecifikaciam uvedenym v Norme 2000/14/EEC	Ja, dopodpisany, M. Bowden, Electrolux Outdoor Products, Aycliffe Industrial Park, v meste NEWTON AYLIFFE , Co. Durham, DL5 6UP, tymto potvrdzujem, ze vzorka hore menovaného výrobku bola otestovaná v súlade s prípisom 81/1051/EEC. Pri maximálnom zaťažení úroveň tlaku zvuku nameraná u operátora za podmienok voľného polového pôsobenia polo-anechoického priestoru bola:-	Ja, dopodpisany, M. Bowden, Electrolux Outdoor Products Park, Aycliffe Industrial Park, v meste NEWTON AYLIFFE , Co. Durham, DL5 6UP, tymto potvrdzujem, ze vzorka hore menovaného výrobku bola otestovaná v súlade s prípisom ISO 5349. Pri maximálnom zaťažení základný priemer druhej mocniny vibrácie nameraný v operátorskej ruke bol:-
Typ rezného telesa..... Rotačný nóz Identifikačná séria..... Vid Štítek Parametrov Výrobku Postupy určenia právnej spôsobilosti tovaru..... ANNEX VI Informované orgány..... I.T.S., Clevee Road, Leatherhead, Surrey, KT22 7SB England Ďalšie nariadenia..... 98/37/EEC, 89/336/EEC, 73/23/EEC a normy..... EN61000-3-2, EN61000-3-3, EN55014-1, EN55014-2, EN836, EN60335-1, EN60335-2-77		Typ..... A Šírka skosu..... B Rýchlosť rotačného rezného telesa..... C Garantovaný stupeň sily zvuku..... D Nameraný stupeň sily zvuku..... E Úroveň..... F Hodnota..... G Váha..... H

EC IZJAVA PROIZVAJALCA O SKLADNOSTI PROIZVODA Z STANDARDI

Spodaj podpisani M. Bowden of Electrolux Outdoor Products, Aycliffe Industrial Park, NEWTON AYCLIFFE , Co. Durham. DL5 6UP. Potvrjujemo, da je proizvod:- Kategorija..... Električni aparat z gibljivimi kolesi blagovna znamka..... Electrolux Outdoor Products v skladu z določbami Direktive 2000/14/EEC	Spodaj podpisani M. Bowden, Electrolux Outdoor Products, Aycliffe Industrial Park, NEWTON AYCLIFFE , Co. Durham DL5 6UP potrjujem, da je bil primerek zgornjega proizvoda testiran glede na pravilnik 81/1051/EEC. Maximalni nivo pritiska zvoka A-jakosti, ki je bil zabeležen na poziciji upravnika v pogojih prostega polja semi-anoakoične komore je bil:-	Spodaj podpisani M. Bowden, Electrolux Outdoor Products, Aycliffe Industrial Park, NEWTON AYCLIFFE , Co. Durham. DL5 6UP potrjujem, da je bil primerek zgornjega proizvoda testiran glede na pravilnik ISO 5349. Maksimalna povprečna zmerjena vrednost korena na kvadrat za vibriranje, zabeležena na poziciji upravnikev je bila roke je bila:-
Vrsta naprave za rezanje..... Rotacijsko rezilo Identifikacija serije..... Glej Etiketo Oznache Proizvoda Postopek ugotavljanja skladnosti..... ANNEX VI Obveščeno telo..... I.T.S., Cleeve Road, Leatherhead, Surrey, KT22 7SB England Druge direktive..... 98/37/EEC, 89/336/EEC, 73/23/EEC in po standardih..... EN61000-3-2, EN61000-3-3, EN55014-1, EN55014-2, EN836, EN60335-1, EN60335-2-77	Tip..... A Širina reza..... B Hitrost rotacije naprave za rezanje..... C Zajamčen nivo hrupa..... D Izmerjen nivo hrupa..... E Nivo..... F Vrednost..... G Obtežitvi..... H	

IZJAVA O SKLADNOSTI - Evropska Zajednica (EC)

Ja, niže potpisani M. Bowden iz Electrolux Outdoor Products, Aycliffe Industrial Park, NEWTON AYCLIFFE , Co. Durham. DL5 6UP. potrjujem da je proizvod: Kategorija..... Električna kosilica za travu s kotačima Proizvod..... Electrolux Outdoor Products v skladu s specifikacijama Direktive 2000/14/EEC	Ja, niže potpisani M. Bowden iz Electrolux Outdoor Products, Aycliffe Industrial Park, NEWTON AYCLIFFE , Co. Durham. DL5 6UP potrjujem da je primjerak gore navedenog proizvoda bio testiran prema smjernicama direktive 81/1051/EEC. Maksimalni A-ponderirani pritisak zvuka zabilježen na mjestu operatora pod uvjetima slobodnog (akustičkog) polja u polugluhoj komori bila je:	Ja, niže potpisani M. Bowden iz Electrolux Outdoor Products, Aycliffe Industrial Park, NEWTON AYCLIFFE , Co. Durham. DL5 6UP potrjujem da je primjerak gore navedenog proizvoda bio testiran prema smjernicama ISO 5349. Maksimalna ponderirana srednja kvadratna vrijednost vibracije zabilježena na mjestu ruke operatora bila je:
Vrsta uređaja za rezanje..... Rotirajuća oštrica Identifikacija serije..... Vidi etiketu s ocjenom proizvoda Postupak za ocjenu skladnosti..... ANNEX VI Obavještena ustanova..... I.T.S., Cleeve Road, Leatherhead, Surrey, KT22 7SB England Druge direktive..... 98/37/EEC, 89/336/EEC, 73/23/EEC i primjenivi standardi..... EN61000-3-2, EN61000-3-3, EN55014-1, EN55014-2, EN836, EN60335-1, EN60335-2-77	Vrsta..... A Širina reza..... B Brzina rotacije uređaja za rezanje..... C Garantirana razina snage zvuka..... D Izmjerena razina snage zvuka..... E Razina..... F Vrijednost..... G Težina..... H	

IZJAVA O SKLADNOSTI - Evropska Zajednica (EC)

Ja, niže potpisani M. Bowden iz Electrolux Outdoor Products, Aycliffe Industrial Park, NEWTON AYCLIFFE , Co. Durham. DL5 6UP. potvrđujem da je proizvod: Kategorija..... Električna kosilica za travu s kotačima Proizvod..... Electrolux Outdoor Products v skladu s specifikacijama Direktive 2000/14/EEC	Ja, niže potpisani M. Bowden iz Electrolux Outdoor Products, Aycliffe Industrial Park, NEWTON AYCLIFFE , Co. Durham. DL5 6UP potvrđujem da je primjerak gore navedenog proizvoda bio testiran prema smjernicama direktive 81/1051/EEC. Maksimalni A-ponderirani pritisak zvuka zabilježen na lokaciji operatora pod uvjetima slobodnog (akustičkog) polja u polugluhoj komori bila je:	Ja, niže potpisani M. Bowden iz Electrolux Outdoor Products, Aycliffe Industrial Park, NEWTON AYCLIFFE , Co. Durham. DL5 6UP potvrđujem da je primjerak gore navedenog proizvoda bio testiran prema smjernicama ISO 5349. Maksimalna ponderirana srednja kvadratna vrijednost vibracije zabilježena na poziciji ruke operatora bila je:
Vrsta uređaja za rezanje..... Rotirajući no Identifikacija serije..... Vidi etiketu s ocjenom produkta Postupak za ocjenu skladnosti..... ANNEX VI Obavještena ustanova..... I.T.S., Cleeve Road, Leatherhead, Surrey, KT22 7SB England Druge direktive..... 98/37/EEC, 89/336/EEC, 73/23/EEC i primjenivi standardi..... EN61000-3-2, EN61000-3-3, EN55014-1, EN55014-2, EN836, EN60335-1, EN60335-2-77	Vrsta..... A Širina reza..... B Brzina rotacije uređaja za rezanje..... C Garantiran nivo snage zvuka..... D Izmjereni nivo snage zvuka..... E Nivo..... F Vrijednost..... G Težina..... H	

EУ ДЕКЛАРАЦИЈА О УСКЛАЂЕНОСТИ

Ja, done potpisani M. Bowden, iz firme Electrolux Outdoor Products, Aycliffe Industrial Park, NEWTON AYCLIFFE , Co. Durham. DL5 6UP. Garantujem da je proizvod:- Kategorija..... Električna kosilica sa točkovima Marka..... Electrolux Outdoor Products u skladu sa specifikacijama Direktive 2000/14/EEC	Ja, done potpisani M. Bowden, iz firme Electrolux Outdoor Products, Aycliffe Industrial Park, NEWTON AYCLIFFE , Co. Durham. DL5 6UP. Garantujem da je uzorak gore navedenog proizvoda ispitivan u saglasnosti sa direktivom 81/1051/EEC. Maksimalni A-ponderisani nivo zvučnog pritiska zabeležen na poziciji rukovođa pod uslovima slobodnog polja u polugluvoj komori bio je:-	Ja, done potpisani M. Bowden, iz firme Electrolux Outdoor Products, Aycliffe Industrial Park, NEWTON AYCLIFFE , Co. Durham. DL5 6UP. Garantujem da je uzorak gore navedenog proizvoda ispitivan u saglasnosti sa standardom ISO 5349. Maksimalna ponderisana srednja kvadratna vrednost vibracija zabeleženih na poziciji ruku rukovođa bila je:-
Vrsta sečiva..... Rotirajuće sečivo Oznaka serije..... Vidi nalepnicu na proizvodu Procedura za ispitivanje usaglašenosti..... ANNEX VI Obavešteno telo..... I.T.S., Cleeve Road, Leatherhead, Surrey, KT22 7SB England Druge direktive..... 98/37/EEC, 89/336/EEC, 73/23/EEC i primenivi standardi..... EN61000-3-2, EN61000-3-3, EN55014-1, EN55014-2, EN836, EN60335-1, EN60335-2-77	Vrsta..... A Širina reza..... B Brzina rotacije sečiva..... C Garantovani nivo jačine zvuka..... D Izmereni nivo jačine zvuka..... E Nivo..... F Vrednost..... G Težina..... H	

A	RCV340	A	RCV400/4000
B	34 cm	B	40 cm
C	3,8000 RPM	C	3,7000 RPM
D	95 dB (A)	D	95 dB (A)
E	94 dB (A)	E	93 dB (A)
F	87.5 dB(A)	F	81.9 dB(A)
G	3.25 m/s²	G	3.11 m/s²
H	13.5 kg	H	15.3 kg

 Newton Aycliffe, 9/12/2004
 M. Bowden,
 Research & Development Director

PL - INSTRUKCJA OBSŁUGI

Kosiarka
Roller Compact 340/400/4000
Wydanie I, 2004

DANE TECHNICZNE

	RCV340	RCV400/4000
Napięcie zasilania	230 V, 50 Hz	230 V, 50 Hz
Moc silnika	1500 W	1600 W
Klasa izolacji	II	II
Ciężar	13.5 kg	15.3 kg
Szerokość koszenia	34 cm	40 cm
Wysokość koszenia	20 - 65 mm	20 - 65 mm
Pojemność zbiornika na trawę	28 l	33 l
Wskaźnik wypełnienia trawą	tak	tak

UWAGA !

Kosiarka przeznaczona jest wyłącznie do zastosowań przydomowych i nie może być używana w innym celu niż koszenie trawy.

UWAGA !

Znaki bezpieczeństwa na urządzeniu muszą być widoczne i utrzymywane w czystości. W razie ich uszkodzenia lub utraty należy je wymienić lub uzupełnić w autoryzowanym punkcie serwisowym

Firma Flymo zastrzega sobie możliwość zmiany parametrów technicznych w ramach ciągłego unowocześniania urządzeń.

Druki gwarancji wydawane są przy zakupie urządzenia. Przepisy gwarancyjne określone są na Karcie Gwarancyjnej.

CZ - TECHNICKÁ DATA

	Roller Compact 340	Roller Compact 400/4000
Motor	elektrický	elektrický
Napětí	230 V/50 Hz	230 V/50 Hz
Příkon	1500W	1600W
Otáčky na hřídeli	3800 ot./min.	3700 ot./min.
Řezný nástroj	Ocelový nůž	Ocelový nůž
Záběr	34 cm	40 cm
Výška sečení	20-65 mm	20-65 mm
Hmotnost	13.4 kg	15.3 kg
Objem Koše	28 l	33 l

