

Flymo

 Electrolux

HT39 HT42/HT42s HT45s/HT53s

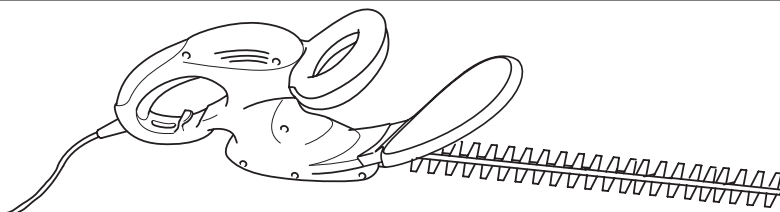
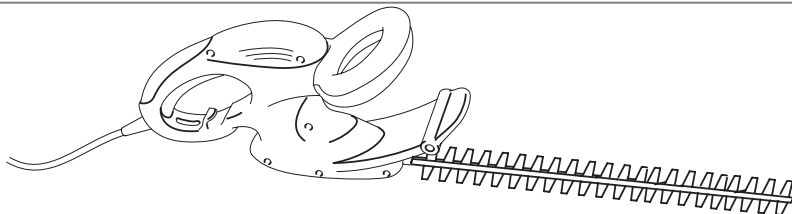

GB

IMPORTANT INFORMATION

Read before use and retain for future reference

D

WICHTIGE INFORMATION

Bitte vor dem Benutzen des Gerätes durchlesen und gut aufbewahren

F

RENSEIGNEMENTS IMPORTANTS

A lire avant usage et à conserver pour référence ultérieure

NL

BELANGRIJKE INFORMATIE

Leest u deze informatie voor het gebruik en bewaar ze voor toekomstige raadpleging

N

VIKTIG INFORMASJON

Les bruksanvisningen nøye før bruk og oppbevar den for senere bruk

SF

TÄRKEÄÄ TIETOA

Lue tämä ennen käyttöä ja säilytä myöhempää tarvetta varten

S

VIKTIG INFORMATION

Läs anvisningarna före användningen och spara dem för framtida behov

DK

VIGTIGE OPLYSNINGER

Du bør læse brugsanvisningen før brug og gemme til senere henvisning

E

INFORMACIÓN IMPORTANTE

Léase antes de utilizar y consérvela como referencia en el futuro

P

INFORMAÇÕES IMPORTANTES

Leia antes de utilizar e guarde para consulta futura

I

INFORMAZIONI IMPORTANTI

Leggere prima dell'uso e conservare per ulteriore consultazione

HU

Jótállást vállalni csak rendeltetésszerűen használatba vett gépekre tudunk. Kérjük, hogy a gép használatba vétele előtt gondosan olvassa el a kezelési utasításokat.

PL

Gwarancja traci ważność w przypadku używania urządzenia do celów innych niż wymienione w instrukcji obsługi. Prosimy o uważne przeczytanie instrukcji oraz o stosowanie się do zaleceń i wskazówek w niej zawartych

CZ

Záruka se nebude vztahovat na závady způsobené nesprávným používáním, nebo jestliže bude výrobek použit pro jiné účely než pro jaké byl vyroben, nebo také jinak než je uvedeno v návodu k obsluze. Tento návod si přečtěte, prosím, velmi pozorně a uchovejte jej pro možné budoucí odkazy

SK

Záruka na tento produkt nebude uznaná v prípade porúch spôsobených nesprávnou obsluhou alebo používaním výrobku na iný účel alebo iným spôsobom, ako je uvedené. Pred začatím práce si prosím dôkladne prečítajte návod na obsluhu a tento si aj pre prípad potreby uschovajte

SL

Garancija ne velja ob nepravilni uporabi proizvoda in/ali ob uporabi za drugi namen kot je izdelan. Prosimo, da pred uporabo, preverite pazljivo navodila za obratovanje in jih shranite za kasnejšo rabo.

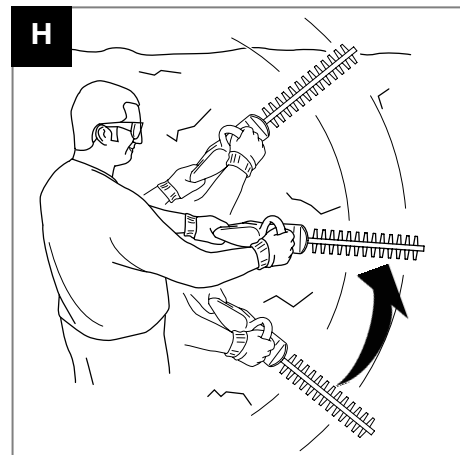
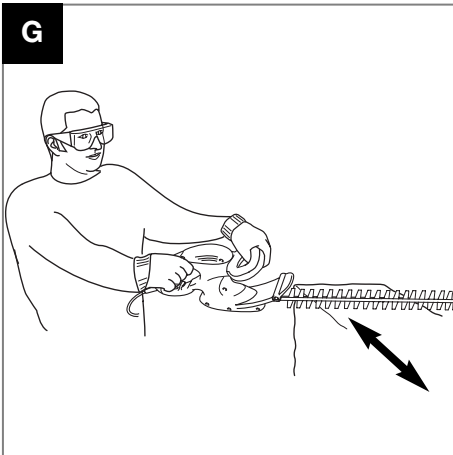
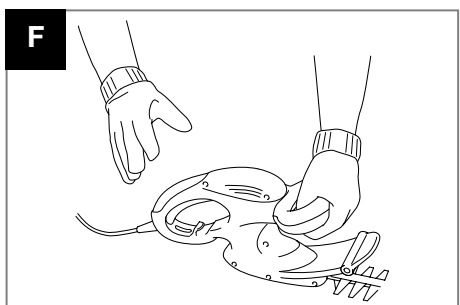
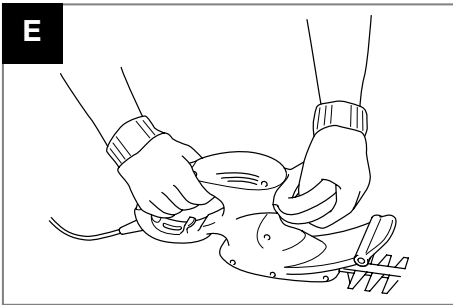
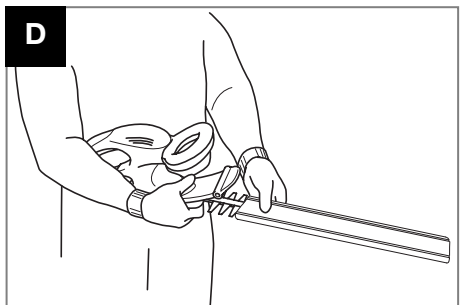
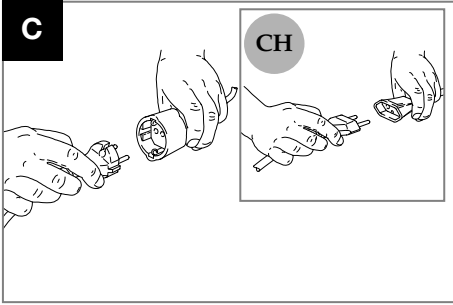
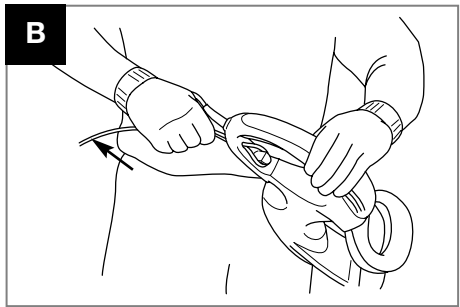
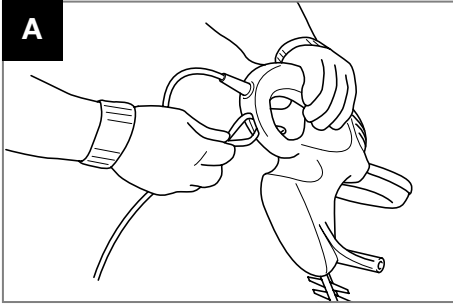

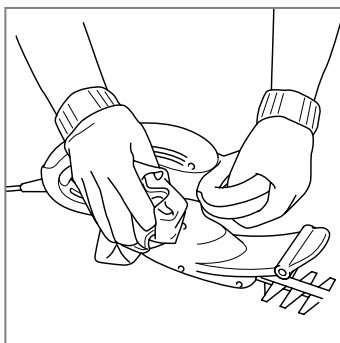
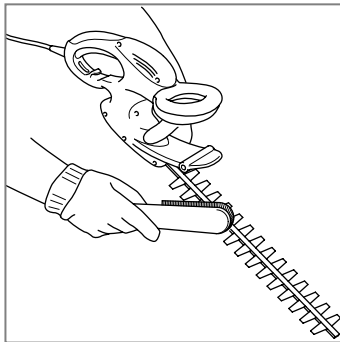
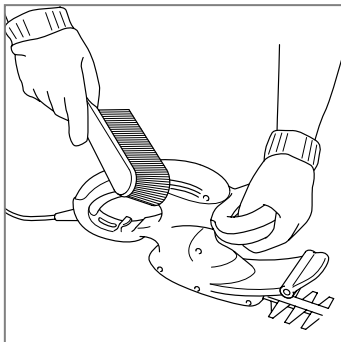
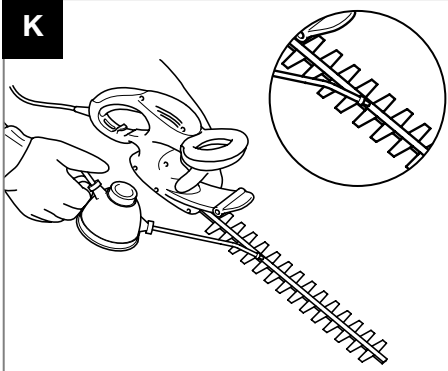
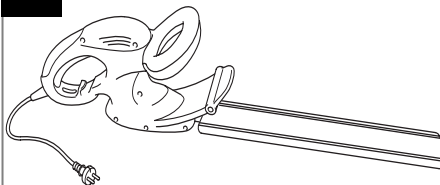
J**K****L**

GB - CONTENTS

1. Switch levers
2. Instruction Manual
3. Blade cover
4. Warning Label
5. Product Rating Label

D - INHALT

1. Ein/Aus-Schalter
2. Bedienungsanweisung
3. Messerabdeckung
4. Warnetikett
5. Produkttypenschild

F - TABLE DES MATIÈRES

1. Poignée à double commande
2. Manuel d'instructions
3. Protège-lame
4. Etiquette d'avertissement
4. Plaquette des Caractéristiques du Produit

NL - INHOUD

1. Schakelhendels
2. Handleiding
3. Deksel van snijblad
4. Waarschuwingsetiket
5. Product-informatielabel

N - INNHOLD

1. Bryterhåndtak
2. Bruksanvisning
3. Knivdeksel
4. Advarselsetikett
4. Produktmerking

SF - SISÄLTÖ

1. Käynnistysvivut
2. Käyttöopas
3. Terän suoja
4. Varoitusunimike
5. Ruohonleikkurin arvokilpi

S - INNEHÅLL

1. Strömbrytare
2. Bruksanvisning
3. Knivskydd
4. Varningsetikett
5. Produktmärkning

DK - INDHOLD

1. Håndgreb
2. Brugsvejledning
3. Bladhylster
4. Advarselsmærkat
5. Produktets mærkeskilt

E - CONTENIDO

1. Interruptores
2. Manual de Instrucciones
3. Cubierta de la cuchilla
4. Etiqueta de Advertencia
5. Placa de Características del Producto

P - LEGENDA

1. Interruptores de alavanca
2. Manual de Instruções
3. Cobertura da Lâmina
4. Etiqueta de Aviso
5. Rótulo de Avaliação do Produto

I - NOMENCLATURA

1. Leve di avviamento
2. Manuale di istruzioni
3. Coprilama
4. Etichetta di pericolo
5. Etichetta dati del prodotto

HU - TARTALOMJEGYZÉK

1. Kapcsolókarok
2. Késfedél
3. Kezelési útmutató
4. Figgelmezhető címke
5. Termékminősítő címke

PL - ZAWARTOSC KARTONU

1. Dźwignienki włączające
2. Instrukcja Obsługi
3. Osłona noża
4. Znaki bezpieczeństwa
5. Tabliczka znamionowa

CZ - OBSAH KARTONU

1. Páky spínače
1. Návod k obsluze
3. Kryt bříty
4. Výstražný štítek
5. Typový štítek výrobku

SK - OBSAH

1. Zapínacie páky
2. Príručka
3. Kryt noža
4. Varovný štítok
5. Prístrojový štítok

SL - VSEBINA

1. Stikalne ročke
2. Priročnik
3. Pokrivalo rezila
4. Opozorilna Oznaka
5. Napisna Tablica

(GB)	CARTON CONTENTS	(S)	FÖRPACKNINGENS	(I)	CONTENUTO
(D)	KARTONINHALT		INNEHÅLL	(HU)	A DOBOZ TARTALMA
(F)	CONTENU DU CARTON	(DK)	KARTONINDHOLD	(PL)	ZAWARTOŚĆ KARTONU
(NL)	INHOUD	(E)	CONTENIDO DEL	(CZ)	OBSAH KRABICE
(N)	KARTONGEN		INNEHOLDER	(SK)	OBSAH BALENIA
(SF)	PAKETIN SISÄLTÖ	(P)	LEGENDAS DOS	(SL)	VSEBINA ŠKATLE
			DESENHOS		

HT39/HT42

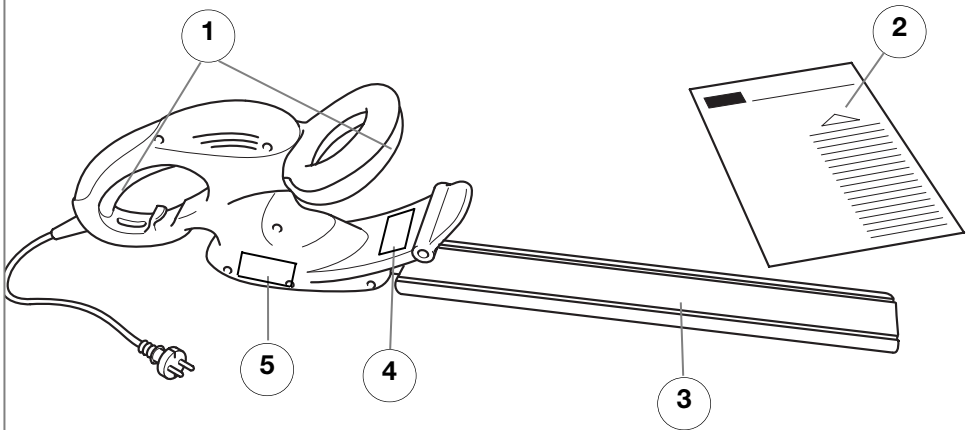

HT42s/HT45s HT53s

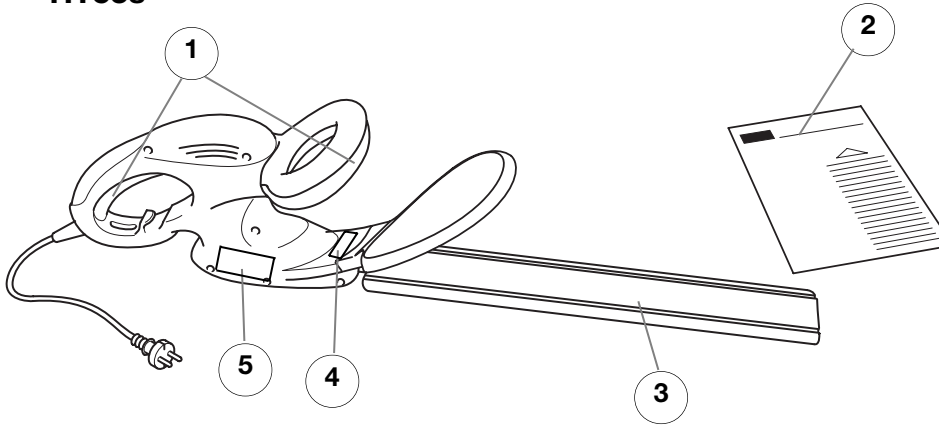

Precautions a Prendre



Ce taille-haies peut être dangereux s'il est mal utilisé ! Ce taille-haies peut gravement blesser l'utilisateur et autres personnes, les mises en garde et les instructions de sécurité doivent être respectées pour assurer une sécurité et une efficacité d'utilisation raisonnables de ce taille-haies. L'utilisateur est tenu de respecter les mises en garde et les instructions figurant dans ce manuel et sur le taille-haies.

Explication des symboles figurant sur le HT39, HT42, HT42s, HT45s, HT53s



Avertissement



Lire attentivement le mode d'emploi pour vous assurer de bien comprendre toutes les commandes et leur utilisation.



Arrêtez et débranchez le taille-haies avant d'effectuer, le nettoyage ou si le câble est enchevêtré (pris dans quelque chose) ou endommagé. Il faut vous assurer que le câble électrique est toujours loin des lames du taille-haies.



Ne pas utiliser ou ne pas laisser le taille-haies à l'extérieur lorsqu'il pleut.



Il est recommandé de porter des lunettes de protection.

Dans l'ensemble

1. Ne laissez jamais les enfants ou personnes n'ayant pas pris connaissance des ces instructions utiliser le taille-haies. Les lois locales en vigueur peuvent imposer une limite d'âge de l'utilisateur.
2. N'utilisez le taille-haies que de la manière et pour les fonctions définies dans ces instructions.
3. N'utilisez pas le taille-haies lorsque vous êtes fatigué, malade, sous l'effet de l'alcool, de drogues ou de médicaments.
4. L'opérateur ou utilisateur est tenu responsable des dangers ou accidents provoqués aux autres personnes ou à leurs biens.

Conditions électriques

1. Il est recommandé d'utiliser un appareil à courant résiduel (R.C.D.) avec un courant de déclenchement de 30 mA maximum. Même avec un R.C.D. installé, une sécurité de 100% n'est pas garantie et il convient de toujours observer les consignes de sécurité au travail. Vérifiez le R.C.D. à chaque utilisation.

2. Avant l'utilisation taille-haies, vérifiez le câble contre les dommages et le vieillissement, remplacez le si nécessaire.
3. N'utilisez pas le taille-haies si les câbles électriques sont endommagés ou usés.
4. Si le câble est coupé ou si l'isolation est endommagée, débranchez immédiatement le taille-haies. Il ne faut pas toucher les câbles électriques avant de couper le courant. Il ne faut pas réparer ou couper un câble endommagé, il faut le remplacer avec un nouveau.
5. Votre câble de rallonge doit être déroulé, les câbles enroulés peuvent surchauffer et réduire l'efficacité de votre taille-haies.
6. Tenez le câble à l'écart de la zone de taillage.
7. Il ne faut pas tirer le câble autour d'un bord vif.
8. Coupez toujours le courant d'alimentation avant de débrancher taille-haies, de déconnecter un raccord de câble ou d'enlever une rallonge.
9. Arrêtez taille-haies, enlevez la prise de courant et vérifiez le câble contre les dommages ou le vieillissement avant de l'enrouler pour le ranger. Il ne faut pas réparer un câble endommagé, il faut le remplacer avec un nouveau.
10. Il faut rouler le câble soigneusement sans faire des nœuds.
11. Ne jamais soulever la tondeuse par le câble.
12. Ne tirez jamais sur le câble pour le débrancher.
13. N'utilisez l'appareil qu'en courant alternatif comme indiqué sur l'étiquette d'identification du produit.
14. Les appareils Flymo sont antichoc, conformément à la norme EN60335. Ne jamais mettre à la terre aucune partie de l'appareil.

Câbles

N'utilisez que des câbles d'un diamètre d'1,00 mm² et d'une longueur maximale de 30 mètres.

Valeur nominale maximale :

Câble d'une section d'1,00 mm², 10 A, 250 V CA

1. Des câbles secteur et des rallonges sont disponibles auprès de votre Centre de service après-vente produits d'extérieur agréé Electrolux.
2. N'utilisez que des câbles secteur et des rallonges spécifiquement conçus pour l'usage à l'extérieur.

Precautions a Prendre

Préparation

1. Portez toujours des vêtements appropriés, gants et chaussures robustes. L'utilisation de lunettes de sécurité est recommandée. Ne portez pas de vêtements amples ou de bijoux susceptibles d'être happés dans les parties mobiles.
2. Inspectez soigneusement la zone dans laquelle le taille-haies doit être utilisé et enlevez fils et objets quelconques.
3. Avant de mettre l'appareil en marche et après tout choc, vérifiez qu'il ne présente aucun signe d'usure ou de dommage, et le réparer si nécessaire.

Utilisation

1. N'utilisez le taille-haies qu'à la lumière du jour ou sous un bon éclairage artificiel.
2. Dans la mesure du possible, évitez d'utiliser votre taille-haies sur une haie humide.
3. Sachez comment arrêter le taille-haies rapidement en cas d'urgence.
4. Ne tenez jamais le taille-haies par l'écran protecteur.
5. N'utilisez jamais le taille-haies si les protections sont endommagées ou ne sont pas en place.
6. Débranchez la prise du secteur **avant** de passer le taille-haies à une autre personne.

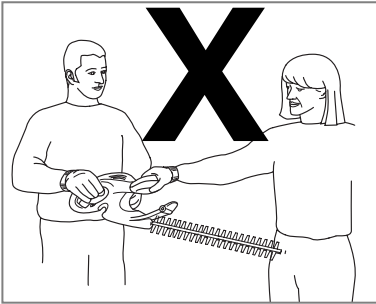

7. Evitez d'utiliser le taille-haies lorsque des gens, en particulier des enfants se trouvent à proximité.
8. Lorsque vous utilisez le taille-haies, adoptez toujours une position de travail stable et sûre.
9. Toujours tenir les mains et les pieds éloignés de l'outil de coupe, et surtout en mettant le moteur en marche.
10. Ne pas monter sur un escabeau en utilisant le taille-haie.
11. Débranchez la prise du secteur :-
 - avant de laisser le taille-haies sans surveillance pendant une durée quelconque ;
 - avant d'éliminer un blocage ;
 - avant de vérifier, de nettoyer ou d'effectuer des travaux sur l'appareil ;
 - si vous heurtez un objet. N'utilisez pas votre taille-haies avant de vous être assuré qu'il est en parfait état de marche ;
 - si le taille-haies commence à vibrer anormalement, le vérifier immédiatement. Des vibrations excessives peuvent être cause d'accidents.
 - avant de le passer à une autre personne.

Entretien et magasinage

1. Vérifiez que tous les boulons, écrous et vis sont bien serrés pour assurer la sécurité du fonctionnement du taille-haie.
2. Pour assurer la sécurité, remplacez les pièces usées ou endommagées.
3. Lors de tout réglage du taille-haies, prenez garde de ne pas vous prendre les doigts entre les lames en mouvement et les parties fixes de la machine.
4. Après utilisation, le taille-haies doit être rangé en utilisant le fourreau protège-lames fourni.

Démarrage et Arrêt

Avant de démarrer votre taille-haies

1. Formez une boucle dans le câble et poussez la boucle dans le trou du porte-câble de la manière illustrée à la **Fig. A**.
2. Pour l'immobiliser, placez la boucle autour du crochet de la manière illustrée à la **Fig. B**.
3. Branchez la prise femelle du câble de la rallonge sur la prise mâle du câble de votre taille-haies (**Fig. C**).
4. Branchez sur le secteur et mettez sous tension.
5. Enlevez le fourreau protège-lames de la manière illustrée à la **Fig. D**.

Pour démarrer votre taille-haies

1. Votre taille-haies est doté d'une poignée à double commande.
2. La poignée à double commande doit être tenue dans la position de travail (**voir la Fig. E**) pour démarrer l'appareil.

Pour arrêter votre taille-haies

- Eloignez le taille-haies de la zone de taillage avant de l'arrêter.
1. Pour l'arrêter, relâchez un côté de la poignée à double commande. (**voir la Fig. F**)

Comment utiliser votre taille-haies

Comment utiliser votre taille-haies

1. Inspectez la zone de taillage avant chaque utilisation - enlevez les objets susceptibles d'être projetés ou enchevêtrés dans les lames.
2. Tenez toujours la taille-haies devant vous. Tenez la poignée fermement à deux mains et adoptez une position sûre et stable.
3. Laissez les lames atteindre la vitesse maximum avant de les introduire dans la zone de taillage.
4. Travaillez toujours dans le sens opposé des gens et des objets solides tels que murs, grosses pierres, arbres, véhicules.
5. Si les lames calent, arrêtez immédiatement le taille-haies. Débranchez le taille-haies du secteur et éliminez les débris enchevêtrés

dans les lames. Inspectez les lames et réparez-les ou remplacez-les selon les besoins.

Taillage du haut de haie

Utilisez un large mouvement de balayage. **Voir la Fig. G.** Une légère inclinaison des lames vers le bas, dans le sens du mouvement, produit les meilleurs résultats de taillage.

Taillage des côtés de haie

Pour tailler les côtés d'une haie, commencez en bas et taillez vers le haut (**Voir la Fig.H**), en effilant la haie vers l'intérieur en haut. Cette forme exposera une partie plus importante de la haie et produira une croissance plus uniforme.

Entretien de votre taille-haies

Nettoyage (J)

• PORTER DES GANTS

1. A l'aide d'une brosse souple, éliminez les débris de toutes les admissions d'air et des lames.

2. Essuyez les surfaces de votre taille-haies avec un chiffon sec.

• IMPORTANT

N'utilisez jamais d'eau pour nettoyer votre taille-haies. Ne le nettoyez pas avec des produits chimiques, y compris essence ou solvants, certains produits peuvent détruire les pièces en plastique critiques.

Lubrification des lames

Pour un meilleur fonctionnement et une plus longue durée de vie, lubrifiez les lames avant et après utilisation. Appliquez de l'huile de manière à ce qu'elle coule entre les deux lames. **Voir l'image K**

A la fin de la saison de taillage

1. Nettoyez soigneusement votre taille-haies.
2. Vérifiez que tous les écrous et boulons sont bien serrés.
3. Effectuez un contrôle visuel du taille-haies pour repérer les pièces usées ou endommagées, contactez votre Service après-vente local pour toute pièce à remplacer.

Rangement de votre taille-haies

- Veillez à poser le fourreau protège-lames avant de ranger le taille-haies. **Voir l'image L**
- Rangez votre taille-haies dans un endroit sec à l'abri de tout dégât.

Renseignements sur le Dépistage des Pannes

La Machine ne Fonctionne pas

1. Est-ce que le courant est mis en marche ?
2. Vérifiez les fusibles de la prise de courant, remplacez les s'ils ont sautés.
3. Les fusibles continuent de sauter ?
Débranchez la machine et consultez votre centre de service local approuvé par Electrolux Outdoor Products.

Les lames s'arrêtent sous charge

1. Taillez plus lentement.
2. Et si les lames s'arrêtent toujours sous charge ?
Débranchez la machine et consultez votre centre de service local approuvé par Electrolux Outdoor Products.

Ne s'arrêtent pas lorsqu'un côté de la double commande est relâché.

Débranchez immédiatement la machine et consultez votre centre de service local approuvé par Electrolux Outdoor Products.

Mauvaise qualité de taillage

1. S'assurer que le taille-haies est utilisé correctement (voir Comment utiliser)
2. S'assurer que les lames sont exemptes de débris.
3. Lames endommagées ?
Débranchez immédiatement la machine et consultez votre centre de service local approuvé par Electrolux Outdoor Products.

Vibration Excessive

Débranchez immédiatement la machine et consultez votre centre de service local approuvé par Electrolux Outdoor Products.

Recommandations de Service

- Cet appareil n'est identifié que par une plaque de qualité de produit, argentée et noire.
- Nous vous recommandons vivement de faire réviser votre machine au moins tous les douze mois, plus souvent dans le cas d'un usage professionnel.

Garantie et Police de Garantie

Si une pièce s'avère défectueuse pour cause de défaut de fabrication, au cours de la période de garantie, Electrolux Produits d'extérieur se chargera, sans frais pour le consommateur, de la réparation ou du remplacement, via ses agents de service après-vente agréés, dès lors que:

- (a) Le défaut est directement signalé au réparateur autorisé.
 - (b) La fourniture du justificatif d'achat
 - (c) Le défaut n'est pas causé par une mauvaise utilisation, une négligence ou un mauvais réglage effectué par l'utilisateur.
 - (d) La panne n'est pas causée par l'usure normale.
 - (e) La machine n'a pas été entretenue ou réparée, démontée ou manipulée par toute personne non autorisée par Electrolux Outdoor Products.
 - (f) La machine n'a pas été utilisée pour la location.
 - (g) La machine appartient au premier acheteur.
 - (h) La machine n'a pas été utilisée en dehors du pays pour lequel elle est spécifiée.
 - (i) La machine n'a pas été commercialement utilisée.
- * Cette garantie est additionnelle à, et dans aucune circonstance elle diminue les droits statutaires des clients.

Les défauts causés par les articles définis au paragraphe suivant ne sont pas couverts. Il est par conséquent très important de lire les instructions définies au Manuel d'Utilisation et de comprendre comment utiliser et entretenir votre machine.

Défauts non couverts par la garantie

- Le remplacement des lames usées ou endommagées.
- Défauts causés par un défaut initial non signalé.
- Défauts causés par un choc soudain.
- Défauts causés par une utilisation non conforme aux instructions et recommandations contenues dans ce Manuel d'Instructions.
- Les machines utilisées pour la location ne sont pas couvertes par cette garantie.
- Les lames et le câble électriques sont considérés comme parties soumises à l'usure, leur durée d'utilisation dépend d'un entretien régulier, et par voie de conséquence, ils ne font normalement pas l'objet de réclamations dans le cadre de la garantie.
- **ATTENTION !**
Sous la garantie, Electrolux Outdoor Products n'accepte pas dans l'ensemble ou en partie, directement ou indirectement, la responsabilité des défauts causés par le montage de pièces de rechange ou de parties supplémentaires qui ne sont pas fabriquées ou approuvées par Electrolux Outdoor Products, ou si la machine a été modifiée de quelque façon que ce soit.

Informations Concernant L'environnement

Les articles Electrolux Outdoor Products sont fabriqués conformément à un Système de Gestion de l'Environnement (ISO 14001) qui utilise, autant que possible, des composants fabriqués dans le respect de l'environnement, conformément aux procédures de l'entreprise, et ayant le potentiel d'être recyclés à la fin de leur vie utile.

- L'emballage est recyclable et les composants en plastique sont identifiés (dans la mesure du possible) pour leur permettre d'être recyclés selon leur catégorie.
- Prendre l'environnement en considération lors de la mise au rebut du produit à la fin de sa vie utile.
- Si nécessaire, consulter les services municipaux pour toute information concernant la mise au rebut.

BELGIQUE/BELGIË	Flymo Belgique/België Tel: 02 363 0311, Fax: 02 363 0391
ČESKÁ REPUBLIKA	Electrolux, spol. s.r.o., oz Electrolux Outdoor Products, Na Křečku 365, Praha 10 - Horní Měcholupy. Tel: 02/7847 0164, Info-linka: 0800/110 220 Internet: www.partner-flymo.cz E-mail: info@husqvarna.cz
DANMARK	Electrolux Outdoor Products, Flymo/Partner A/S, Lundtoftegaardsvej 93A, DK 2800 Kgs.Lyngby Tel: 45 87 75 77, Fax: 45 93 33 08, www.flymo-partner.dk
DEUTSCHLAND	Flymo Deutschland Tel: 097 21 7640, Fax:097 21 764202
ESTONIA	Electrolux Estonia Ltd (Electrolux Eesti AS) Tel: (372) 6650010
FRANCE	Flymo France SNC Tel 01 46 67 8141, Fax 01 43 34 2491
FINLAND SUOMI	Electrolux Outdoor Products Finland Tel: 00 358 9 39611, Fax: 00 358 9 3961 2644
ITALIA	McCulloch Italiana s.r.l. - Via Como 72, 23868 Valmadrera (LECCO) - ITALIA Tel: 800 017829, Fax: 0341 581671
IRELAND	Flymo Ireland Tel: 01 4565222, Fax: 01 4568551
MAGYARORSZÁG	Electrolux Lehel Kft Tel: 00 36 1 251 41 47
NORGE	Flymo/Partner, div. av Electrolux Motor a.s. Tel: 69 10 47 90
NEDERLAND	Flymo Nederland Tel: 0172-468322, Fax: 0172-468219
ÖSTERREICH	Husqvarna-Ges.m.b.H. Nfg. KG, Industriezeile 36, 4010 LINZ, Tel: 0732 770101-0, Fax: 0732 770101-40, email: office@husqvarna.co.at Internet: www.husqvarna.at
POLSKA	Electrolux Poland Sp. z.o.o. Husqvarna, 01-612 Warszawa Myslowicka 10/2 Tel:- (22) 8332949
SLOVENIJA	Husqvarna-Ges.m.b.H. Nfg. KG, Industriezeile 36, 4010 LINZ, Tel: 0732 770101-0, Fax: 0732 770101-40, email: office@husqvarna.co.at Internet: www.husqvarna.at
SLOVENSKA	Electrolux Slovakia s.r.o., Borova Sihat 211, 033 01 Lipt. Hradok Tel: 044 522 14 19, Fax: 044 522 14 18, www.flymo-partner.sk
SCHWEIZ/SUISSE/SUIZZERA	Flymo Schweiz/Suisse/Suizzera Tel 062 889 93 50 / 889 94 25, Fax 062 889 93 60 / 889 94 35
SVERIGE	Electrolux Outdoor Products, Sverige Tel: 036 – 14 67 00, Fax: 036 – 14 60 70
UNITED KINGDOM	Electrolux Outdoor Products United Kingdom Tel: 01325 300303, Fax: 01325 310339

Electrolux Outdoor Products
Aycliffe Industrial Park
NEWTON AYCLIFFE
Co.Durham DL5 6UP
ENGLAND

Telephone - (00) 44 1325 300303 Fax - (00) 44 1325 310339

UK Telephone - 01325 300303 Fax - 01325 310339

Our policy of continuous improvement means that the specification of products may be altered from time to time without prior notice. Electrolux Outdoor Products manufacture products for a number of well known brands under various registered patents, designs and trademarks in several countries.

© Electrolux Outdoor Products Ltd. Registered Office, Electrolux Works, Oakley Road, Luton LU4 9QQ
Registered number 974979 England



The Electrolux Group. The world's No.1 choice.

The Electrolux Group is the world's largest producer of powered appliances for kitchen, cleaning and outdoor use. More than 55 million Electrolux Group products (such as refrigerators, cookers, washing machines, vacuum cleaners, chain saws and lawn mowers) are sold each year to a value of approx. USD 14 billion in more than 150 countries around the world.



5118733-05