

# MANUEL D'UTILISATION 2008



**450 EXC-R EU**

**450 EXC-R AUS/UK**

**450 EXC-R SIX DAYS**

**450 EXC-R USA**

**450 XCR-W USA**

**450 XCR-W ZA**

**530 EXC-R EU**

**530 EXC-R AUS/UK**

**530 EXC-R SIX DAYS**

**530 EXC-R USA**

**530 XCR-W USA**

**530 XCR-W ZA**

RÉF. 3211254fr

**KTM**



Permettez-nous de vous féliciter sincèrement d'avoir porté votre choix sur une moto KTM. Vous êtes désormais en possession d'une moto moderne et sportive qui vous apportera beaucoup de plaisir si vous appliquez correctement les instructions de maintenance et d'entretien.

KTM vous souhaite un maximum de plaisir !

Inscrire ci-dessous les numéros de série de votre véhicule.

Numéro de châssis (☛ p. 8)	Cachet du concessionnaire
Numéro de moteur (☛ p. 8)	
Numéro de clé (EXC-R EU, EXC-R AUS/UK, EXC-R USA) (☛ p. 8)	

Le présent manuel d'utilisation correspond à l'état de la série concernée au moment de la publication. Cependant, des divergences minimales résultant du perfectionnement de la construction de la moto ne sauraient être exclues.

Toutes les informations du présent document sont fournies sans aucun engagement. Sous réserve de modification, de suppression sans substitution ou d'adaptation aux exigences locales des informations techniques, des tarifs, des couleurs, des formes, des matériaux, des prestations de services et de maintenance, des constructions et des équipements ou autres, ainsi que d'un arrêt de fabrication définitif d'un modèle donné sans avis préalable ni indication d'un motif quelconque par la société KTM-Sportmotorcycle AG. KTM décline toute responsabilité en ce qui concerne les possibilités de livraison, les divergences au niveau des croquis et des descriptions, ainsi que les fautes d'impression ou les erreurs. Les modèles reproduits dans le présent document sont partiellement pourvus d'équipements spéciaux ne faisant pas partie de l'équipement de série.

© 2007 by KTM-Sportmotorcycle AG, Mattighofen Autriche

Tous droits réservés

Toute reproduction, même partielle, réalisée sans autorisation préalable de l'auteur, est illicite.













































ISO 9001(12 100 6061)

Conformément à la norme internationale de qualité ISO 9001, KTM utilise des standards d'assurance qualité permettant d'obtenir une qualité maximale du produit.

Établi par: TÜV Management Service

KTM-Sportmotorcycle AG  
5230 Mattighofen, Autriche





MODE DE REPRÉSENTATION .....	5	Verrouillage de la direction (EXC-R EU, EXC-R AUS/UK, EXC-R USA) .....	23
REMARQUES IMPORTANTES.....	6	Verrouillage de la direction (EXC-R EU, EXC-R AUS/UK, EXC-R USA) .....	23
EMPLACEMENT DES NUMÉROS DE SÉRIE .....	8	Déverrouillage de la direction (EXC-R EU, EXC-R AUS/UK, EXC-R USA) .....	23
Numéro de châssis .....	8	CONSEILS DE MISE EN SERVICE.....	24
Plaque signalétique .....	8	Consignes pour la première mise en service .....	24
Numéro de clé (EXC-R EU, EXC-R AUS/UK, EXC-R USA).....	8	Rodage du moteur .....	25
Numéro de moteur.....	8	CONSEILS D'UTILISATION .....	26
Référence de la fourche .....	8	Vérifications avant chaque mise en service.....	26
Référence de l'amortisseur .....	9	Démarrage .....	26
ÉLÉMENTS DE COMMANDE .....	10	Démarrage .....	27
Lever d'embrayage.....	10	Passage des vitesses, conduite .....	27
Lever de frein à main .....	10	Freinage .....	27
Bouton de masse (TOUTES LES XCR-W).....	10	Arrêt et béquillage.....	28
Bouton de masse (EXC-R EU, EXC-R AUS/UK, EXC-R SIX DAYS) .....	10	Faire le plein de carburant .....	28
Bouton d'arrêt d'urgence (EXC-R AUS/UK) .....	10	GRAISSAGE ET MAINTENANCE .....	30
Bouton d'arrêt d'urgence (EXC-R USA).....	11	Travaux de maintenance importants à faire exécuter par un atelier KTM agréé. ....	30
Contacteur d'allumage (EXC-R USA).....	11	Travaux de maintenance importants à faire exécuter par un atelier KTM. (en sus).....	31
Bouton de démarrage (EXC-R EU, EXC-R SIX DAYS, EXC-R USA, XCR-W) .....	11	Contrôles et travaux d'entretien importants à effectuer par le pilote .....	32
Bouton de démarrage (EXC-R AUS/UK).....	11	MAINTENANCE PARTIE-CYCLE/MOTEUR.....	33
Contacteur de l'éclairage (EXC-R EU, EXC-R AUS/UK, EXC-R SIX DAYS) .....	11	Placer la moto sur des cales .....	33
Contacteur de l'éclairage (TOUTES LES XCR-W) .....	12	Descendre la moto du lève-moto .....	33
Contacteur de l'éclairage (EXC-R USA) .....	12	Contrôle du réglage de base de la partie-cycle en fonction du poids du pilote.....	33
Bouton d'avertisseur lumineux (EXC-R USA).....	12	Amortissement en compression de l'amortisseur .....	33
Avertisseur sonore (EXC-R EU, EXC-R AUS/UK, EXC-R SIX DAYS) .....	12	Réglage de l'amortissement en compression Grande Vitesse de l'amortisseur.....	33
Avertisseur sonore (EXC-R USA).....	12	Réglage de l'amortissement en compression Petite Vitesse de l'amortisseur.....	34
Bouton de clignotants (EXC-R EU, EXC-R AUS/UK).....	13	Réglage de l'amortissement de détente de l'amortisseur ....	34
Bouton de clignotants (EXC-R USA) .....	13	Déterminer l'enfoncement à vide de la roue arrière.....	35
Vue d'ensemble des témoins (EXC-R EU, EXC-R AUS/UK, EXC-R USA) .....	13	Vérification de l'enfoncement statique de l'amortisseur ....	35
Vue d'ensemble des témoins (EXC-R SIX DAYS).....	13	Contrôler l'enfoncement en charge de l'amortisseur.....	36
Compteur électronique.....	13	Régler la prétension du ressort de l'amortisseur 🖱 .....	36
Activation et test du compteur de vitesse.....	14	Réglage de l'enfoncement en charge 🖱 .....	37
Bouton tripmaster.....	14	Déposer l'amortisseur 🖱 .....	37
Régler sur kilomètres ou sur miles.....	14	Monter l'amortisseur 🖱 .....	37
Régler l'heure.....	15	Vérification du réglage de base de la fourche.....	38
Réglage des fonctions du compteur de vitesse.....	15	Réglage de l'amortissement en compression de la fourche.....	38
Interrogation du temps au tour.....	16	Régler l'amortissement de détente de la fourche.....	38
Mode d'affichage SPEED (Vitesse) .....	16	Réglage de la prétension du ressort de la fourche .....	39
Mode d'affichage SPEED/H (heures d'utilisation) .....	16	Purger les bras de fourche.....	40
Mode d'affichage SPEED / CLK (Heure) .....	17	Nettoyer les caches-poussière des bras de fourche.....	40
Mode d'affichage SPEED/LAP (Temps au tour) .....	17	Démonter les protections de fourche .....	40
Mode d'affichage SPEED/ODO (Odomètre) .....	17	Positionner les protections de fourche .....	41
Mode d'affichage SPEED/TR1 (Tripmaster 1) .....	17	Contrôle du jeu du palier de la tête de direction .....	41
Mode d'affichage SPEED/TR2 (Tripmaster 2) .....	18	Régler le jeu du palier de la tête de direction 🖱 (EXC-R EU, EXC-R AUS/UK, EXC-R USA, XCR-W ZA) .....	41
Mode d'affichage SPEED/A1 (Vitesse moyenne 1).....	18	Régler le jeu du palier de la tête de direction 🖱 (EXC-R SIX DAYS, XCR-W USA) .....	42
Mode d'affichage SPEED/A2 (Vitesse moyenne 2).....	18	Déport de fourche (EXC-R SIX DAYS, XCR-W USA).....	42
Mode d'affichage SPEED/S1 (Chronomètre 1) .....	19	Régler le déport de fourche 🖱 (EXC-R SIX DAYS, XCR-W USA) .....	42
Mode d'affichage SPEED/S2 (Chronomètre 2) .....	19	Déposer l'bras de fourche.....	43
Robinet d'essence .....	20	Monter les bras de fourche 🖱 .....	43
Ouvrir le bouchon du réservoir .....	20	Déposer la protection de fourche 🖱 .....	44
Fermer le bouchon du réservoir.....	21	Monter la protection de fourche 🖱 .....	44
Starter (EXC-R AUS/UK, EXC-R SIX DAYS, EXC-R USA, XCR-W) .....	21		
Starter (EXC-R EU) .....	21		
Sélecteur .....	21		
Pédale de frein arrière.....	22		
Kick .....	22		
Béquille latérale.....	22		

Déposer le té de fourche inférieur  (EXC-R SIX DAYS, XCR-W USA) .....	44	Monter la roue arrière  .....	67
Déposer le té de fourche inférieur  (EXC-R EU, EXC-R AUS/UK, EXC-R USA, XCR-W ZA) .....	45	Contrôler l'état des pneus .....	68
Monter le té de fourche inférieur  (EXC-R SIX DAYS, XCR-W USA) .....	46	Contrôler la pression de l'air des pneus .....	69
Monter le té de fourche inférieur  (EXC-R EU, EXC-R AUS/UK, EXC-R USA, XCR-W ZA) .....	47	Vérifier la tension des rayons .....	69
Graisser le palier de la tête de direction  .....	47	Déposer la batterie  .....	69
Déposer le garde-boue avant .....	48	Poser la batterie  .....	70
Montage du garde-boue avant .....	48	Charger la batterie  .....	70
Dépose du masque de phare et du phare (EXC-R EU, EXC-R AUS/UK, EXC-R SIX DAYS, EXC-R USA, XCR-W ZA) .....	48	Déposer le fusible .....	71
Pose du masque de phare et du phare (EXC-R EU, EXC-R AUS/UK, EXC-R SIX DAYS, EXC-R USA, XCR-W ZA) .....	48	Installer le fusible .....	71
Dépose de la plaque frontale (XCR-W USA) .....	49	Retirer la selle .....	72
Pose de la plaque frontale (XCR-W USA) .....	49	Pose de la selle .....	72
Position du guidon .....	49	Déposer le réservoir de carburant  .....	72
Réglage de la position du guidon  .....	50	Monter le réservoir de carburant  .....	73
Contrôler la pose du câble d'accélérateur .....	51	Système de refroidissement .....	74
Contrôle du jeu du câble d'accélération Bowden .....	52	Contrôler l'antigel et le niveau de liquide de refroidissement .....	74
Réglage du jeu du câble d'accélération Bowden  .....	52	Contrôler le niveau de liquide de refroidissement .....	75
Vérifier l'état d'encrassement de la chaîne .....	52	Vidange du liquide de refroidissement  .....	75
Nettoyer la chaîne .....	52	Remplir de liquide de refroidissement  .....	76
Contrôle de la tension de la chaîne .....	53	Laine de roche du silencieux arrière .....	76
Vérifier la tension de chaîne - lors du montage de la roue arrière .....	53	Déposer le silencieux arrière .....	76
Vérifier l'usure de la couronne / du pignon de la chaîne .....	54	Monter le silencieux arrière .....	77
Contrôler l'usure de la chaîne .....	54	Déposer le couvercle de boîtier de filtre à air .....	77
Réglage de la tension de la chaîne .....	54	Installer le couvercle de boîtier de filtre à air .....	77
Régler la tension de la chaîne - après vérification. ....	55	Déposer le filtre à air  .....	77
Régler la tension de chaîne - lors du montage de la roue arrière .....	56	Remonter le filtre à air  .....	78
Réglage du guide-chaîne  .....	56	Nettoyer le filtre à air  .....	78
Réservoir de liquide de frein .....	56	Régler la position de base du levier d'embrayage. ....	78
Étriers de frein .....	57	Contrôle du niveau de liquide de l'embrayage hydraulique .....	79
Contrôler les disques de frein .....	57	Vidange du liquide d'embrayage hydraulique  .....	79
Vérifier la course libre du levier de frein à main .....	57	Ralenti du carburateur .....	80
Réglage de la position de base du levier de frein à main (toutes les XCR-W) .....	58	Réglage du ralenti du carburateur  .....	80
Réglage de la course libre du levier de frein à main (toutes les EXC-R) .....	58	Vidange de la cuve à niveau constant du carburateur  .....	81
Contrôle du niveau du liquide de frein avant .....	58	Contrôle du niveau d'huile moteur .....	82
Faire l'appoint en liquide de frein avant  .....	58	Vidange d'huile moteur et remplacement du filtre à huile, nettoyage de la crépine d'huile moteur  .....	82
Contrôle des plaquettes de frein avant .....	59	Vidange d'huile moteur, nettoyage de la crépine d'huile moteur  .....	82
Dépose des plaquettes de frein avant  .....	60	Dépose du filtre à huile  .....	83
Pose des plaquettes de frein avant  .....	60	Pose du filtre à huile  .....	83
Remplacement des plaquettes de frein avant  .....	61	Remplissage d'huile moteur  .....	84
Vérifier la course libre de la pédale de frein arrière .....	61	Faire l'appoint d'huile moteur .....	84
Régler la position de base de la pédale de frein arrière  .....	62	Contrôle du niveau d'huile de boîte .....	84
Contrôle du niveau de liquide du frein arrière .....	62	Vidange de l'huile de boîte, nettoyage de la crépine d'huile de boîte  .....	85
Faire l'appoint du liquide de frein à l'arrière  .....	63	Vidange de l'huile de boîte, nettoyage de la crépine.  .....	85
Contrôle des plaquettes de frein arrière .....	64	Remplissage d'huile de boîte  .....	86
Dépose des plaquettes de frein arrière  .....	64	Faire l'appoint d'huile de boîte  .....	86
Pose des plaquettes de frein arrière  .....	64	DIAGNOSTIC .....	87
Remplacement des plaquettes de frein arrière  .....	65	NETTOYAGE .....	90
Déposer la roue avant  .....	66	Nettoyage de la moto .....	90
Monter la roue avant  .....	66	REMISAGE .....	91
Démonter la roue arrière  .....	67	Remisage .....	91
		Mise en service après le stockage .....	91
		DONNÉES TECHNIQUES - MOTEUR .....	92
		Quantité de remplissage - huile moteur .....	92
		Quantité de remplissage - huile de boîte .....	92
		Quantité de remplissage - liquide de refroidissement .....	93
		DONNÉES - COUPLES SERRAGE MOTEUR .....	94

DONNÉES TECHNIQUES - CARBURATEUR.....	96
450 EXC-R EU, 450 EXC-R AUS/UK (3900I) .....	96
450 EXC-R SIX DAYS, 450 EXC-R USA, 450 XCR-W (3900L) .....	96
530 EXC-R EU, 530 EXC-R AUS/UK (3900J).....	97
530 EXC-R SIX DAYS, 530 EXC-R USA, 530 XCR-W (3900M) .....	97
DONNÉES - PARTIE-CYCLE .....	98
Lampes utilisées .....	99
Pneus.....	99
Quantité de remplissage - carburant .....	99
DONNÉES TECHNIQUES - FOURCHE .....	100
DONNÉES TECHNIQUES - AMORTISSEUR .....	101
DONNÉES - COUPLES PARTIE- CYCLE .....	102
SCHÉMA DE CÂBLAGE .....	104
Schéma de câblage (EXC-R EU).....	104
Schéma de câblage (EXC-R AUS/UK) .....	106
Schéma de câblage (EXC-R USA).....	108
Schéma de câblage (EXC-R SIX DAYS) .....	112
Schéma de câblage (XCR-W USA) .....	114
Schéma de câblage (XCR-W ZA).....	116
MATIÈRES CONSOMMABLES .....	118
MATIÈRES CONSOMMABLES .....	119
NORMES .....	121
INDEX .....	122

## Symboles utilisés

Les symboles utilisés dans le manuel sont décrits ci-dessous.

- 
- |                                                                                  |                                                                                                                                                                                                                                                                                                                                                                    |
|----------------------------------------------------------------------------------|--------------------------------------------------------------------------------------------------------------------------------------------------------------------------------------------------------------------------------------------------------------------------------------------------------------------------------------------------------------------|
|  | Caractérise un résultat prévu (d'une étape ou d'une fonction, par exemple).                                                                                                                                                                                                                                                                                        |
|  | Caractérise un résultat indésirable (d'une étape ou d'une fonction, par exemple).                                                                                                                                                                                                                                                                                  |
|  | Tous les travaux accompagnés de ce symbole nécessitent des connaissances approfondies ainsi qu'un certain savoir-faire technique. Pour la sécurité de tous, faire exécuter ces travaux par un atelier KTM ! Votre moto y sera entretenue de manière optimale par des spécialistes ayant suivi une formation spécifique et disposant de l'outil spécial nécessaire. |
|  | Indique un renvoi à une page (des informations supplémentaires sont disponibles à la page indiquée.).                                                                                                                                                                                                                                                              |
- 

## Conventions typographiques utilisées

Ci-dessous sont expliqués certains formats de polices utilisés dans le présent document.

- 
- |                           |                                     |
|---------------------------|-------------------------------------|
| <b>Nom propre</b>         | Caractérise un nom propre.          |
| <b>Nom<sup>®</sup></b>    | Caractérise une marque déposée.     |
| <b>Marque<sup>™</sup></b> | Caractérise une marque commerciale. |
-

## Définition de l'application (toutes les EXC-R)

Les motos sport de KTM ont été conçues et construites de manière à résister aux sollicitations courantes résultant d'une utilisation normale en compétition. Les motos sont conformes aux règlements actuels en vigueur et aux catégories des fédérations nationales de sports motorisés.

### **i** Infos

Seule la version homologuée (bridée) est autorisée sur les routes ouvertes au public.

Débridée, la moto ne doit être utilisée qu'en circuit fermé sur des routes non ouvertes au public.

La moto a été conçue pour le sport d'endurance (enduro) tout-terrain de compétition et non pas pour être utilisée principalement pour du moto-cross.

## Définition de l'application (toutes les XCR-W)

Les motos sport de KTM ont été conçues et construites de manière à résister aux sollicitations courantes résultant d'une utilisation normale en compétition. Les motos sont conformes aux règlements actuels en vigueur et aux catégories des fédérations nationales de sports motorisés.

### **i** Infos

La moto ne doit être utilisée qu'en circuit fermé sur des routes non ouvertes au public.

La moto a été conçue pour le sport d'endurance (enduro) tout-terrain de compétition et non pas pour être utilisée principalement pour du moto-cross.

## Maintenance

Le respect des travaux de maintenance, d'entretien et de réglage du moteur et de la partie-cycle figurant dans le présent manuel d'utilisation constitue la condition préalable au parfait fonctionnement de la moto et permet d'éviter l'usure précoce. Un réglage incorrect de la partie-cycle risque d'entraîner des dégâts sur cette dernière ou la rupture de composants.

Une utilisation des motos dans des conditions extrêmes, telles qu'un terrain très boueux ou détrempé, risque d'entraîner une usure plus importante de composants comme la chaîne ou le frein. De ce fait, il est possible que certains travaux de maintenance ou le remplacement de pièces usées doivent être réalisés avant que l'usure limite indiquée dans le tableau de graissage et maintenance n'ait été atteinte.

Respecter impérativement les temps de rodage ainsi que les intervalles de contrôle et de maintenance. Leur respect prolonge de manière notable la durée de vie de la moto.

## Garantie

Les travaux d'entretien prescrits dans le tableau de graissage et de maintenance doivent impérativement être exécutés par un atelier KTM agréé et confirmés dans le carnet d'entretien de la moto. Le cas contraire, la déchéance de la garantie est totale. Aucun droit à la garantie ne saurait être revendiqué en cas de dégâts et d'endommagements consécutifs à des manipulations et transformations de la moto.

## Carburants, lubrifiants ou produits aux spécifications de même nature

Utiliser les carburants, les lubrifiants et les matières consommables conformément aux spécifications indiquées dans le présent manuel et selon le plan d'entretien.

## Pièces détachées, accessoires

Pour des raisons de sécurité, n'utiliser que des pièces détachées et des accessoires homologués par KTM. KTM décline toute responsabilité pour les autres produits et les dommages consécutifs à l'utilisation de tels produits.

## Transport

### Remarque

**Danger d'endommagement** Danger d'endommagement si la moto se met à rouler ou si elle tombe.

- Toujours stationner la moto sur un sol plan et ferme.

### Remarque

**Danger d'incendie** Pendant le fonctionnement, certains composants (moteur, radiateur et échappement) deviennent brûlants.

- Ne pas stationner la moto à proximité de substances facilement combustibles ou inflammables.

- Arrêter le moteur.
- Tourner le robinet d'essence **1** sur la position **OFF**. (Figure 500137-10  p. 20)
- Bloquer la moto avec des bandes de serrage ou d'autres dispositifs de fixation adaptés pour l'empêcher de tomber ou de rouler accidentellement.



## Environnement

La moto est un sport merveilleux et nous espérons naturellement que vous pourrez l'apprécier à pleins poumons. Cependant, ce sport peut avoir des répercussions potentielles sur l'environnement et être source de conflits avec des tiers. Une utilisation responsable de la moto permet toutefois d'éviter de tels problèmes et conflits. Afin de ne pas mettre en danger l'avenir du sport moto, s'assurer que l'utilisation de la moto soit conforme à la loi et respecte l'environnement ainsi que les droits d'autrui.

## Messages d'avertissement

Pour votre propre sécurité, tenez compte des avertissements.

### Infos

Sur le véhicule ont été apposés différents autocollants comportant des avertissements. Ne retirer aucun autocollant d'avertissement. En l'absence de ces autocollants, tout comme les tiers, vous n'êtes plus à même de détecter certains dangers et vous risquez de vous blesser.

## Niveaux de danger

### Danger

Danger entraînant immédiatement et avec certitude des blessures graves irréversibles, voire mortelles.

### Avertissement

Danger entraînant probablement des blessures graves irréversibles, voire mortelles.

### Remarque

Risque d'endommagement important des machines ou du matériel.

### Avertissement

Risque pour l'environnement.

## MANUEL D'UTILISATION

- Avant d'utiliser la moto pour la première fois, lire attentivement et intégralement le présent manuel d'utilisation. Il comporte de nombreuses informations et conseils qui faciliteront l'utilisation et le maniement de la moto. Il permet d'apprendre comment régler la moto pour qu'elle réponde au mieux aux besoins de l'utilisateur et comment éviter les blessures. En outre, le présent manuel contient des informations importantes sur la maintenance de la moto.
- Le manuel d'utilisation est un élément important faisant partie intégrante de la moto. Il doit être remis au nouveau propriétaire lors de la vente de cette dernière.

## Numéro de châssis

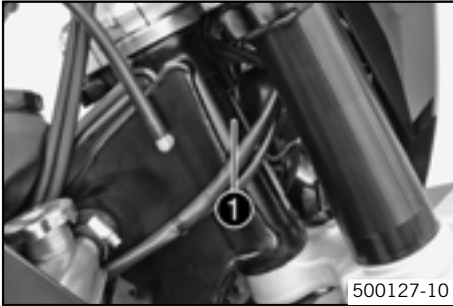

Le numéro de châssis ❶ est imprimé à droite sur la tête de direction.

## Plaque signalétique

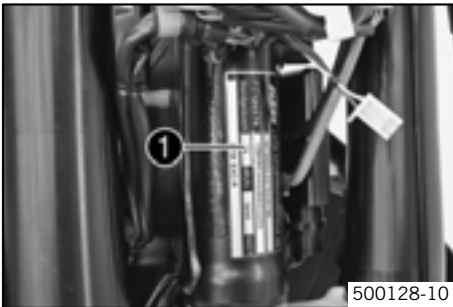

La plaque signalétique ❶ est placée à l'avant de la tête de direction.

## Numéro de clé (EXC-R EU, EXC-R AUS/UK, EXC-R USA)



Le numéro de clé ❶ est gravé dans le raccord reliant la clé à son double.

## Numéro de moteur

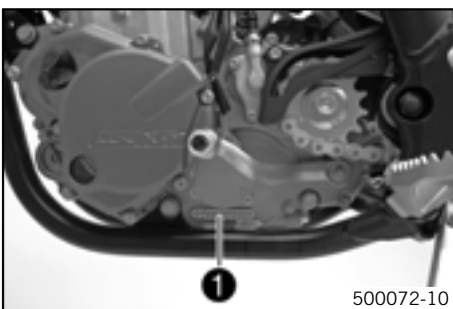

Le numéro de moteur ❶ est frappé à froid sur le côté gauche du moteur, sous le pignon de chaîne.

## Référence de la fourche

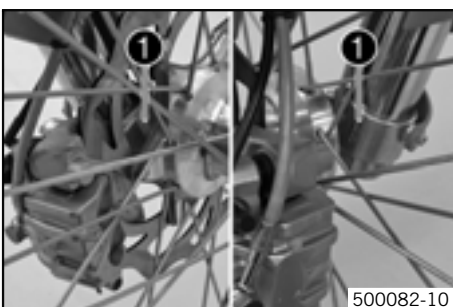

La référence de la fourche ❶ est gravée sur la partie interne de la fixation de l'axe de roue avant.

## Référence de l'amortisseur



La référence de l'amortisseur ❶ est estampée sur la partie supérieure de l'amortisseur, au-dessus de l'écrou de réglage, côté moteur.

500129-10

## Levier d'embrayage

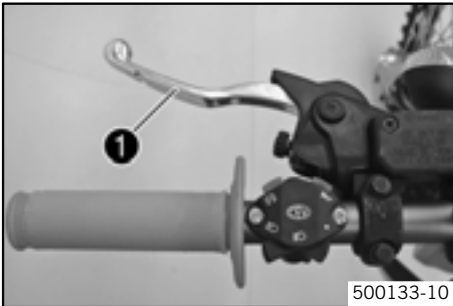

Le levier d'embrayage ❶ est situé à gauche du guidon.  
L'embrayage à actionnement hydraulique s'ajuste automatiquement.

## Levier de frein à main

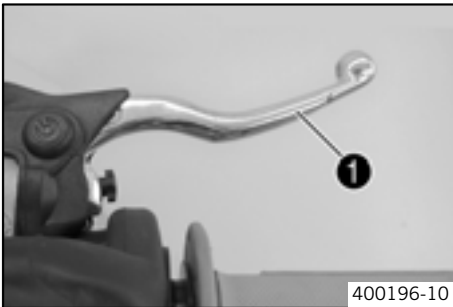

Le levier de frein à main ❶ est situé sur le guidon à droite et sert à actionner le frein de roue avant.

## Bouton de masse (TOUTES LES XCR-W)

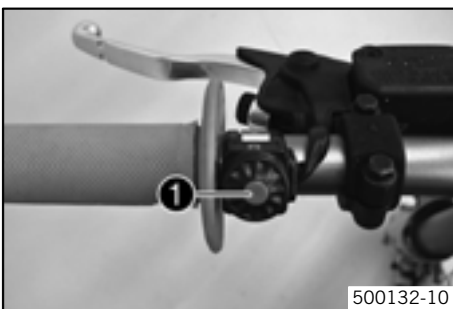

Le bouton de masse ❶ est situé sur le côté gauche du guidon.

### États possibles

- Bouton de masse ☒ en position de base – Dans cette position, le circuit d'allumage est fermé et le moteur peut démarrer.
- Bouton de masse ☒ enfoncé – Dans cette position, le circuit d'allumage est ouvert, le moteur s'éteint et le moteur à l'arrêt ne démarre pas.

## Bouton de masse (EXC-R EU, EXC-R AUS/UK, EXC-R SIX DAYS)



Le bouton de masse ❶ est situé sur le côté gauche du guidon.

### États possibles

- Bouton de masse ☒ en position de base – Dans cette position, le circuit d'allumage est fermé et le moteur peut démarrer.
- Bouton de masse ☒ enfoncé – Dans cette position, le circuit d'allumage est ouvert, le moteur s'éteint et le moteur à l'arrêt ne démarre pas.

## Bouton d'arrêt d'urgence (EXC-R AUS/UK)



Le bouton d'arrêt d'urgence ❶ est situé à droite du guidon.

### États possibles

- ☒ Allumage désactivé – Dans cette position, le circuit d'allumage est ouvert, le moteur s'éteint et le moteur à l'arrêt ne démarre pas.
- ⌚ Allumage activé – Dans cette position, le circuit d'allumage est fermé et le moteur peut démarrer.

## Bouton d'arrêt d'urgence (EXC-R USA)



500144-10

Le bouton d'arrêt d'urgence ❶ est situé à droite du guidon.

### États possibles



Allumage désactivé – Dans cette position, le circuit d'allumage est ouvert, le moteur s'éteint et le moteur à l'arrêt ne démarre pas.



Allumage activé – Dans cette position, le circuit d'allumage est fermé et le moteur peut démarrer.

## Contacteur d'allumage (EXC-R USA)



500130-10

Le contacteur d'allumage ❶ se situe derrière le masque de phare.

### États possibles



Allumage désactivé – Dans cette position, le circuit d'allumage est ouvert, le moteur s'éteint et le moteur à l'arrêt ne démarre pas.



Allumage activé – Dans cette position, le circuit d'allumage est fermé et le moteur peut démarrer.

## Bouton de démarrage (EXC-R EU, EXC-R SIX DAYS, EXC-R USA, XCR-W)



400198-10

Le bouton de démarrage ❶ est situé à droite du guidon.

### États possibles

- Bouton de démarrage ③ en position de base
- Bouton de démarrage ③ enfoncé – Dans cette position, le bouton de démarrage est actionné.

## Bouton de démarrage (EXC-R AUS/UK)



500131-11

Le bouton de démarrage ❶ est situé à droite du guidon.

### États possibles

- Bouton de démarrage ③ en position de base
- Bouton de démarrage ③ enfoncé – Dans cette position, le bouton de démarrage est actionné.

## Contacteur de l'éclairage (EXC-R EU, EXC-R AUS/UK, EXC-R SIX DAYS)



500134-12

Le contacteur de l'éclairage ❶ se trouve sur le côté gauche du guidon.

### États possibles



Pas d'éclairage – Contacteur de l'éclairage poussé vers la droite. Dans cette position, l'éclairage est éteint.



Feu de croisement – Contacteur de l'éclairage en position médiane. Dans cette position, le feu de croisement et le feu arrière sont allumés.



Feu de route – Contacteur de l'éclairage poussé vers la gauche. Dans cette position, le feu de route et le feu arrière sont allumés.

## Contacteur de l'éclairage (TOUTES LES XCR-W)



Le contacteur de l'éclairage ❶ est situé à droite du compteur de vitesse.

### États possibles

#### (XCR-W ZA)

- Pas d'éclairage – Contacteur de l'éclairage repoussé vers l'intérieur jusqu'en butée. Dans cette position, l'éclairage est éteint.
- Éclairage allumé – Contacteur de l'éclairage tiré jusqu'en butée. Dans cette position, le feu de croisement et le feu arrière sont allumés.

#### (XCR-W USA)

- À la livraison, le contacteur de l'éclairage est sans fonction. – Il peut servir au montage ultérieur d'une installation d'éclairage.

## Contacteur de l'éclairage (EXC-R USA)



Le contacteur de l'éclairage ❶ se trouve sur le côté gauche du guidon.

### États possibles



Feu de croisement – Contacteur de l'éclairage enfoncé vers le bas. Dans cette position, le feu de croisement et le feu arrière sont allumés.



Feu de route – Contacteur de l'éclairage enfoncé vers le haut. Dans cette position, le feu de route et le feu arrière sont allumés.

## Bouton d'avertisseur lumineux (EXC-R USA)

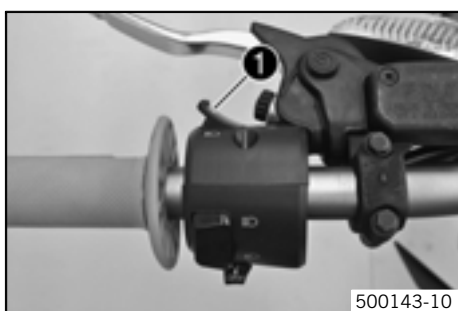

Le bouton d'avertisseur lumineux ❶ se trouve sur le côté gauche du guidon.

### États possibles

- Bouton d'avertisseur lumineux en position de base
- Bouton d'avertisseur lumineux enfoncé – Dans cette position, ce bouton actionne l'avertisseur lumineux (appels de phare).

## Avertisseur sonore (EXC-R EU, EXC-R AUS/UK, EXC-R SIX DAYS)



Le bouton d'avertisseur sonore ❶ se trouve sur le côté gauche du guidon.

### États possibles

- Bouton d'avertisseur sonore en position de base
- Bouton d'avertisseur sonore enfoncé – Dans cette position, ce bouton actionne l'avertisseur sonore.

## Avertisseur sonore (EXC-R USA)



Le bouton d'avertisseur sonore ❶ se trouve sur le côté gauche du guidon.

### États possibles

- Bouton d'avertisseur sonore en position de base
- Bouton d'avertisseur sonore enfoncé – Dans cette position, ce bouton actionne l'avertisseur sonore.

## Bouton de clignotants (EXC-R EU, EXC-R AUS/UK)

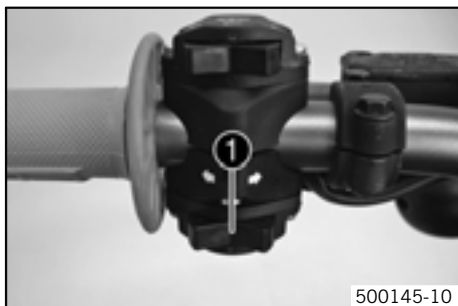

500145-10

Le bouton de clignotants ❶ se trouve sur le côté gauche du guidon.

### États possibles



Clignotant désactivé – Bouton de clignotants en position médiane.  
Clignotant gauche activé – Bouton de clignotants poussé vers la gauche.

Clignotant droit activé – Bouton de clignotants poussé vers la droite.

## Bouton de clignotants (EXC-R USA)



500142-12

Le bouton de clignotants ❶ se trouve sur le côté gauche du guidon.

### États possibles



Clignotant désactivé  
Clignotant gauche activé – Bouton de clignotants enfoncé vers la gauche.  
Après actionnement, le bouton de clignotant revient en position médiane.

Clignotant droit activé – Bouton de clignotants enfoncé vers la droite.  
Après actionnement, le bouton de clignotant revient en position médiane.

Pour désactiver le clignotant, presser sur le bouton de clignotants.

## Vue d'ensemble des témoins (EXC-R EU, EXC-R AUS/UK, EXC-R USA)



500147-01

### États possibles



Le témoin bleu s'allume lorsque le feu de route est allumé. – Le feu de route est allumé.

Le témoin clignote en vert – Le clignotant est allumé.

## Vue d'ensemble des témoins (EXC-R SIX DAYS)



500160-01

### États possibles



Le témoin bleu s'allume lorsque le feu de route est allumé. – Le feu de route est allumé.

## Compteur électronique

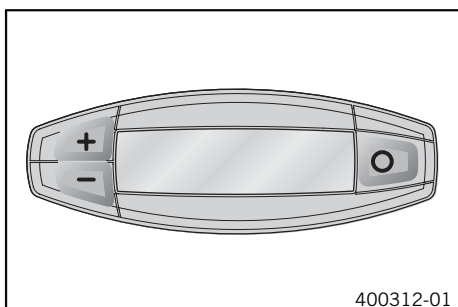

400312-01

- La touche O permet de passer d'un mode d'affichage à l'autre ou d'accéder à l'un des menus Setup.
- La touche "+" permet la commande des diverses fonctions.
- La touche "-" permet la commande des diverses fonctions.

### Infos

A la livraison, seul le mode d'affichage **SPEED/H** et **SPEED/ODO** est actif.

## Activation et test du compteur de vitesse

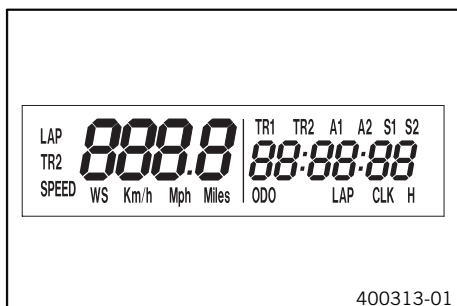

400313-01

Activation du compteur de vitesse :

Le compteur de vitesse est activé lorsqu'une touche est actionnée ou lorsque le capteur de vitesse de rotation de la roue envoie un signal.

Test de l'écran

Lors du test de fonctionnement de l'écran, tous les segments d'affichage s'allument un instant.

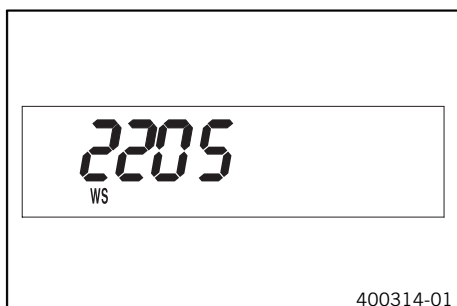

400314-01

**WS** (Wheel Size)

À l'issue du test de fonctionnement de l'écran, le système affiche brièvement le développement de la roue **WS** (wheel size)

### **i** Infos

2205 mm correspondent à une roue avant de 21" avec le pneu d'origine.

Ensuite, l'affichage bascule de nouveau vers le mode précédemment sélectionné.

## Bouton tripmaster

(Option: Bouton tripmaster)

Le bouton tripmaster permet de commander les fonctions du compteur de vitesse à partir du guidon.

### **i** Infos

Le bouton tripmaster est disponible en option.

## Régler sur kilomètres ou sur miles

### **i** Infos

Lors d'un changement d'unité, la valeur **ODO** est conservée et convertie en conséquence. Les valeurs **TR1**, **TR2**, **A1**, **A2** et **S1** sont effacées.

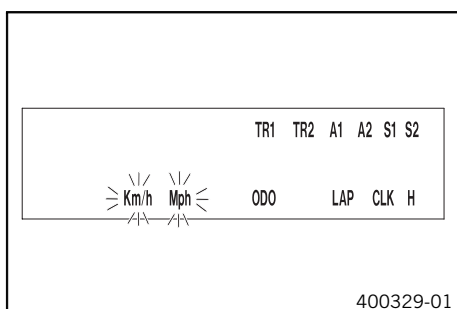

400329-01

**Condition**

La moto est à l'arrêt.

- Presser brièvement la touche **O** de manière répétée jusqu'à ce que **H** apparaisse en bas à droite de l'écran.

- Presser 3 à 5 secondes la touche **O**.

- ✓ Le menu Setup apparaît et les fonctions activées s'affichent.

- Presser la touche **O** de manière répétée jusqu'à ce que **Km/h / Mph** clignote à l'écran.

**Réglage sur Km/h**

- Presser la touche "+".

**Réglage sur Mph**

- Presser la touche "-".

- Presser 3 à 5 secondes la touche **O**.

- ✓ Le système enregistre les réglages et ferme le menu Setup.

### **i** Infos

Si pendant 20 secondes, aucune touche n'a été actionnée ou que le capteur de vitesse de rotation de la roue n'a émis aucun signal, les réglages sont automatiquement enregistrés, puis le menu Setup se ferme.



## Régler l'heure

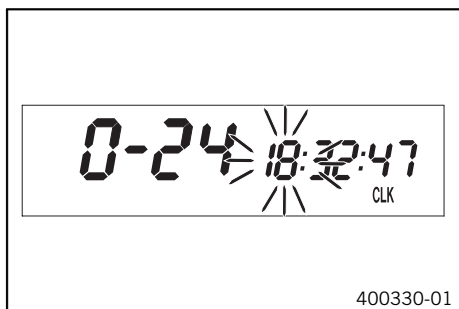

### Condition

La moto est à l'arrêt.

- Presser brièvement la touche **O** de manière répétée jusqu'à ce que **CLK** apparaisse en bas à droite de l'écran.
- Presser 3 à 5 secondes la touche **O**.
  - ✓ L'heure affichée clignote
- Régler l'affichage de l'heure avec la touche "+" ou la touche "-".
- Presser brièvement la touche **O**.
  - ✓ Le segment affiché suivant clignote et peut être réglé.
- Une pression de la touche "+" et de la touche "-" permet de régler les segments suivants de la même manière que ceux de l'heure affichés.

### Infos

Les secondes peuvent uniquement être mises à zéro.

- Presser 3 à 5 secondes la touche **O**.
  - ✓ Les réglages sont enregistrés et le menu Setup se ferme.

### Infos

Si pendant 20 secondes, aucune touche n'a été actionnée ou que le capteur de vitesse de rotation de la roue n'a émis aucun signal, les réglages sont automatiquement enregistrés, puis le menu Setup se ferme.

## Réglage des fonctions du compteur de vitesse

### Infos

À la livraison, seuls les modes d'affichage **SPEED / H** et **SPEED / ODO** sont activés.

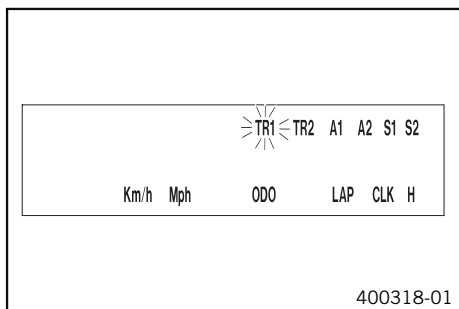

### Condition

La moto est à l'arrêt.

- Presser brièvement la touche **O** de manière répétée jusqu'à ce que **H** apparaisse en bas à droite de l'écran.
- Presser 3 à 5 secondes la touche **O**.
  - ✓ Le menu Setup apparaît et les fonctions activées s'affichent.
- Une brève pression de la touche **O** permet de passer à la fonction souhaitée.
  - ✓ La fonction sélectionnée clignote.

### Activer une fonction

- Presser la touche "+".
  - ✓ Le symbole demeure affiché à l'écran et l'affichage passe à la fonction suivante.

### Désactiver une fonction

- Presser la touche "-".
  - ✓ Le symbole disparaît de l'écran et sur l'affichage apparaît la fonction suivante.
- Activer ou désactiver toutes les fonctions souhaitées en conséquence.
- Presser 3 à 5 secondes la touche **O**.
  - ✓ Le système enregistre les réglages et ferme le menu Setup.

### Infos

Si pendant 20 secondes, aucune touche n'a été actionnée ou que le capteur de vitesse de rotation de la roue n'a émis aucun signal, les réglages sont automatiquement enregistrés, puis le menu Setup se ferme.

## Interrogation du temps au tour

### **i** Infos

Cette fonction n'est disponible qu'à l'issue d'un arrêt des temps au tour.

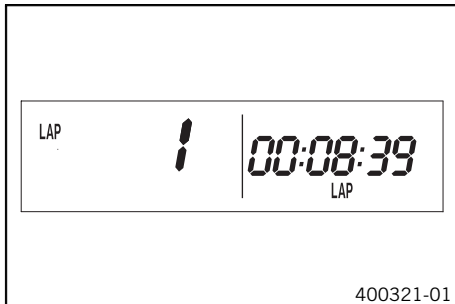

### Condition

La moto est à l'arrêt.

- Presser brièvement la touche **O** de manière répétée jusqu'à ce que **LAP** apparaisse en bas à droite de l'écran.
- Presser brièvement la touche **O**.
  - ✓ **LAP 1** apparaît du côté gauche de l'écran.
- La touche "+" permet d'interroger les tours 1 à 10.
- Touche "-" sans fonction
- Presser brièvement la touche **O**.
  - ✓ mode d'affichage suivant

### **i** Infos

À la réception d'un signal provenant du capteur de vitesse de rotation de la roue, le côté gauche de l'écran repasse en mode **SPEED**.

## Mode d'affichage SPEED (Vitesse)

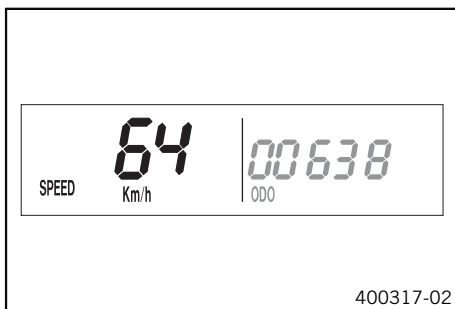

- Presser brièvement la touche **O** de manière répétée jusqu'à ce que **SPEED** apparaisse à gauche de l'écran.

En mode d'affichage **SPEED**, le système affiche la vitesse actuelle.

La vitesse actuelle peut être affichée en **Km/h** ou en **Mph**.

### **i** Infos

Procéder au réglage en fonction du pays.

Dès la réception d'un signal provenant de la roue avant, le côté gauche de l'écran du compteur électronique passe en mode **SPEED** et affiche la vitesse actuelle.

## Mode d'affichage SPEED/H (heures d'utilisation)



### Condition

La moto est à l'arrêt.

- Presser brièvement la touche **O** de manière répétée jusqu'à ce que **H** apparaisse en bas à droite de l'écran.

En mode d'affichage **H**, le système affiche les heures d'utilisation du moteur.

Le compteur d'heures d'utilisation enregistre la durée totale de conduite.

### **i** Infos

Le compteur d'heures d'utilisation est nécessaire au respect des intervalles entre les révisions.

Si le compteur électronique est en mode d'affichage **H** au démarrage, il passe automatiquement en mode d'affichage, **ODO**.

Le mode d'affichage **H** disparaît pendant le trajet.

Presser la touche "+" sans fonction

Presser la touche "-" sans fonction

Presser 3 à 5 secondes la touche **O**. L'affichage passe au menu Setup des fonctions du compteur électronique.

Presser brièvement la touche **O**. passe au mode d'affichage suivant

## Mode d'affichage SPEED / CLK (Heure)



- Presser brièvement la touche **O** de manière répétée jusqu'à ce que **CLK** apparaisse en bas à droite de l'écran.

En mode d'affichage **CLK**, le système affiche l'heure.

- Presser la touche "+" sans fonction.
- Presser la touche "-". sans fonction
- Presser 3 à 5 secondes la touche **O**. L'affichage passe au menu de Setup de l'horloge.
- Presser brièvement la touche **O**. mode d'affichage suivant

## Mode d'affichage SPEED/LAP (Temps au tour)



- Presser brièvement la touche **O** de manière répétée jusqu'à ce que **LAP** apparaisse en bas à droite de l'écran.

En mode d'affichage **LAP**, le chronomètre permet d'enregistrer jusqu'à 10 temps au tour.

- 
- Infos**
  - Si le temps au tour continue de courir à l'issue d'une pression de la touche "-", 9 espaces mémoire sont occupés.
  - Le tour 10 doit être arrêté à l'aide de la touche "+".
- 

- Presser la touche "+" lance et arrête le chronomètre.
- Presser la touche "-". arrête le chronomètre, enregistre le temps au tour et relance le chronomètre.
- Presser 3 à 5 secondes la touche **O**. Le chronomètre et le temps au tour sont remis à zéro.
- Presser brièvement la touche **O**. passe au mode d'affichage suivant

## Mode d'affichage SPEED/ODO (Odomètre)

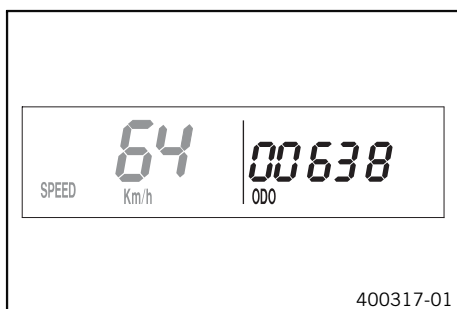

- Presser brièvement la touche **O** de manière répétée jusqu'à ce que **ODO** apparaisse en bas à droite de l'écran.

En mode d'affichage **ODO**, le système affiche le kilométrage parcouru.

- Presser la touche "+" sans fonction
- Presser la touche "-". sans fonction
- Presser 3 à 5 secondes la touche **O**. –
- Presser brièvement la touche **O**. passe au mode d'affichage suivant

## Mode d'affichage SPEED/TR1 (Tripmaster 1)

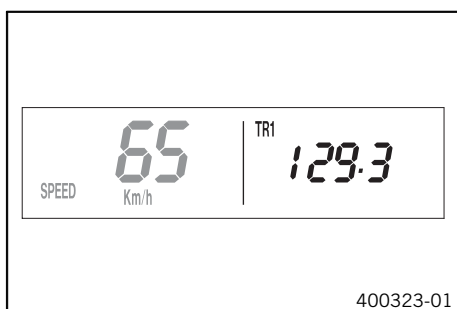

- Presser brièvement la touche **O** de manière répétée jusqu'à ce que **TR1** apparaisse en haut à droite de l'écran.

Le **TR1** (Tripmaster 1) est toujours en fonctionnement et compte jusqu'à 999,9. Il permet d'indiquer la distance d'une étape ou entre deux pleins d'essence.

**TR1** est couplé à **A1** (Vitesse moyenne 1) et **S1** (Chronomètre 1).

- 
- Infos**
  - Lors d'un dépassement de 999,9, les valeurs **TR1**, **A1** et **S1** sont automatiquement mises à 0,0.
- 

- Presser la touche "+" sans fonction
- Presser la touche "-". sans fonction
- Presser 3 à 5 secondes la touche **O**. Les valeurs affichées pour **TR1**, **A1** et **S1** sont mises à 0,0.

Presser brièvement la touche **O** passe au mode d'affichage suivant la touche **O**.

## Mode d'affichage SPEED/TR2 (Tripmaster 2)

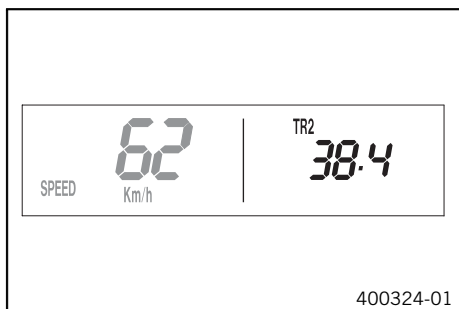

– Presser brièvement la touche **O** de manière répétée jusqu'à ce que **TR2** apparaisse en haut à droite de l'écran.

Le **TR2** (Tripmaster 2) est toujours en fonctionnement et compte jusqu'à 999,9. La valeur affichée peut être modifiée à l'aide de la touche "+" et de la touche "-". Cette fonction est très intéressante lors d'un trajet d'après un road-book.

**i Infos**  
La valeur **TR2** peut également être rectifiée manuellement pendant le trajet à l'aide de la touche "+" et de la touche "-".  
Lors d'un dépassement de 999,9, la valeur **TR2** est mise automatiquement à 0,0.

Presser la touche "+" augmente la valeur **TR2**.  
Presser la touche "-" réduit la valeur **TR2**.  
Presser 3 à 5 secondes la touche **O** efface la valeur **TR2**.  
Presser brièvement la touche **O** passe au mode d'affichage suivant la touche **O**.

## Mode d'affichage SPEED/A1 (Vitesse moyenne 1)



– Presser brièvement la touche **O** de manière répétée jusqu'à ce que **A1** apparaisse en haut à droite de l'écran.

**A1** (Vitesse moyenne 1) indique la vitesse moyenne calculée à partir de **TR1** (Tripmaster 1) et **S1** (Chronomètre 1).  
Le calcul de cette valeur démarre au premier signal reçu du capteur de la roue et s'arrête 3 secondes après le dernier signal.

Presser la touche "+" sans fonction.  
Presser la touche "-" sans fonction.  
Presser 3 à 5 secondes la touche **O** Les valeurs affichées pour **TR1**, **A1** et **S1** sont mises à 0,0.  
Presser brièvement la touche **O** passe au mode d'affichage suivant la touche **O**.

## Mode d'affichage SPEED/A2 (Vitesse moyenne 2)

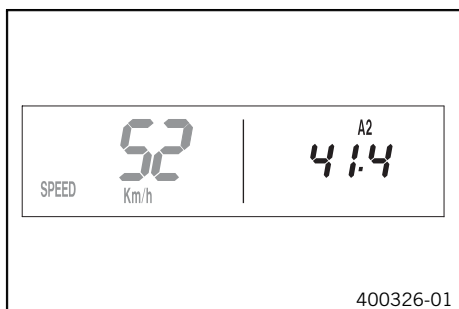

– Presser brièvement la touche **O** de manière répétée jusqu'à ce que **A2** apparaisse en haut à droite de l'écran.

**A2** (Vitesse moyenne 2) indique la vitesse moyenne calculée à partir de la vitesse actuelle lorsque le chronomètre **S2** (Chronomètre 2) a démarré.

**i Infos**  
La valeur affichée peut différer de la vitesse moyenne effective lorsque **S2** n'a pas encore été arrêté à l'issue du trajet.

Presser la touche "+" sans fonction.  
Presser la touche "-" sans fonction.  
Presser 3 à 5 secondes la touche **O** –  
Presser brièvement la touche **O** passe au mode d'affichage suivant la touche **O**.

## Mode d'affichage SPEED/S1 (Chronomètre 1)



- Presser brièvement la touche **O** de manière répétée jusqu'à ce que **S1** apparaisse en haut à droite de l'écran.

**S1** (Chronomètre 1) indique le temps écoulé sur la base de **TR1** et enregistre dès que le capteur de roue envoie un signal.

Le calcul de cette valeur démarre au premier signal reçu du capteur de la roue et s'arrête 3 secondes après le dernier signal.

- Presser la touche "+". sans fonction
- Presser la touche "-". sans fonction
- Presser 3 à 5 secondes la touche **O**. Les valeurs affichées pour **TR1**, **A1** et **S1** sont mises à 0,0.
- Presser brièvement la touche **O**. passe au mode d'affichage suivant

## Mode d'affichage SPEED/S2 (Chronomètre 2)

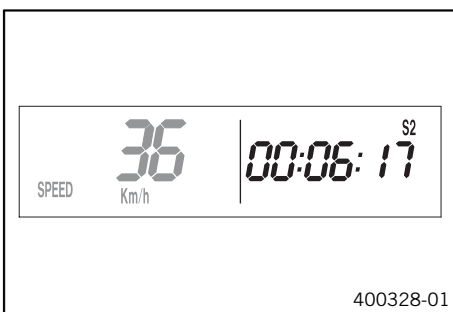

- Presser brièvement la touche **O** de manière répétée jusqu'à ce que **S2** apparaisse en haut à droite de l'écran.

**S2** (Chronomètre 2) est un chronomètre manuel.

Quand **S2** fonctionne à l'arrière-plan, **S2** clignote sur l'écran du compteur électronique.

- Presser la touche "+". démarre et arrête le chronomètre **S2**.
- Presser la touche "-". sans fonction
- Presser 3 à 5 secondes la touche **O**. Les valeurs affichées pour **S2** et **A2** sont mises à 0,0.
- Presser brièvement la touche **O**. passe au mode d'affichage suivant

### Vue d'ensemble des fonctions du compteur

Affichage	Presser la touche "+".	Presser la touche "-".	Presser 3 à 5 secondes la touche <b>O</b> .	Presser brièvement la touche <b>O</b> .
Mode d'affichage <b>SPEED/H</b> (heures d'utilisation)	sans fonction	sans fonction	L'affichage passe au menu Setup des fonctions du compteur électronique.	passer au mode d'affichage suivant
Mode d'affichage <b>SPEED / CLK</b> (Heure)	sans fonction	sans fonction	L'affichage passe au menu de Setup de l'horloge.	mode d'affichage suivant
Mode d'affichage <b>SPEED/LAP</b> (Temps au tour)	lance et arrête le chronomètre.	arrête le chronomètre, enregistre le temps au tour et relance le chronomètre.	Le chronomètre et le temps au tour sont remis à zéro.	passer au mode d'affichage suivant
Mode d'affichage <b>SPEED/ODO</b> (Odomètre)	sans fonction	sans fonction	–	passer au mode d'affichage suivant
Mode d'affichage <b>SPEED/TR1</b> (Tripmaster 1)	sans fonction	sans fonction	Les valeurs affichées pour <b>TR1</b> , <b>A1</b> et <b>S1</b> sont mises à 0,0.	passer au mode d'affichage suivant
Mode d'affichage <b>SPEED/TR2</b> (Tripmaster 2)	augmente la valeur <b>TR2</b> .	réduit la valeur <b>TR2</b> .	efface la valeur <b>TR2</b> .	passer au mode d'affichage suivant
Mode d'affichage <b>SPEED/A1</b> (Vitesse moyenne 1)	sans fonction	sans fonction	Les valeurs affichées pour <b>TR1</b> , <b>A1</b> et <b>S1</b> sont mises à 0,0.	passer au mode d'affichage suivant
Mode d'affichage <b>SPEED/A2</b> (Vitesse moyenne 2)	sans fonction	sans fonction	–	passer au mode d'affichage suivant
Mode d'affichage <b>SPEED/S1</b> (Chronomètre 1)	sans fonction	sans fonction	Les valeurs affichées pour <b>TR1</b> , <b>A1</b> et <b>S1</b> sont mises à 0,0.	passer au mode d'affichage suivant

Vue d'ensemble des fonctions du compteur				
Affichage	Presser la touche "+".	Presser la touche "-".	Presser 3 à 5 secondes la touche $\odot$ .	Presser brièvement la touche $\odot$ .
Mode d'affichage <b>SPEED/S2</b> (Chronomètre 2)	démarre et arrête le chronomètre <b>S2</b> .	sans fonction	Les valeurs affichées pour <b>S2</b> et <b>A2</b> sont mises à 0,0.	passé au mode d'affichage suivant

Vue d'ensemble des conditions et possibilité d'activation		
Affichage	La moto est à l'arrêt.	Menu activable
Mode d'affichage <b>SPEED</b> (Vitesse)		
Mode d'affichage <b>SPEED/H</b> (heures d'utilisation)	•	
Mode d'affichage <b>SPEED / CLK</b> (Heure)		•
Mode d'affichage <b>SPEED/LAP</b> (Temps au tour)		•
Mode d'affichage <b>SPEED/ODO</b> (Odomètre)		
Mode d'affichage <b>SPEED/TR1</b> (Tripmaster 1)		•
Mode d'affichage <b>SPEED/TR2</b> (Tripmaster 2)		•
Mode d'affichage <b>SPEED/A1</b> (Vitesse moyenne 1)		•
Mode d'affichage <b>SPEED/A2</b> (Vitesse moyenne 2)		•
Mode d'affichage <b>SPEED/S1</b> (Chronomètre 1)		•
Mode d'affichage <b>SPEED/S2</b> (Chronomètre 2)		•

## Robinet d'essence



Le robinet d'essence est situé sur le côté gauche du réservoir de carburant. La poignée ❶ du robinet d'essence permet d'ouvrir ou de fermer l'arrivée d'essence du carburateur.

### États possibles

- Alimentation en carburant fermée **OFF** – Aucun carburant ne s'écoule du réservoir vers le carburateur.
- Alimentation en carburant ouverte **ON** – Du carburant peut s'écouler du réservoir vers le carburateur. Le réservoir se vide jusqu'à la réserve.
- Alimentation en carburant de réserve ouverte **RES** – Du carburant peut s'écouler du réservoir vers le carburateur. Le réservoir se vide complètement.

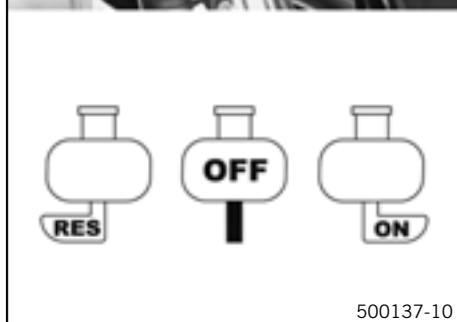

500137-10

## Ouvrir le bouchon du réservoir

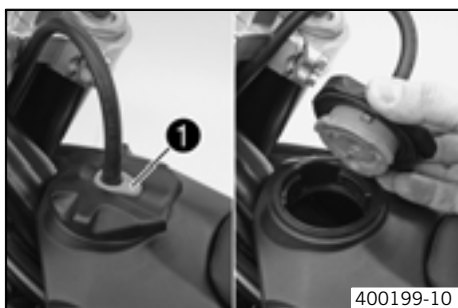

- Appuyer sur le bouton de déverrouillage ❶, tourner le bouchon du réservoir dans le sens inverse des aiguilles d'une montre et retirer vers le haut.

400199-10

## Fermer le bouchon du réservoir

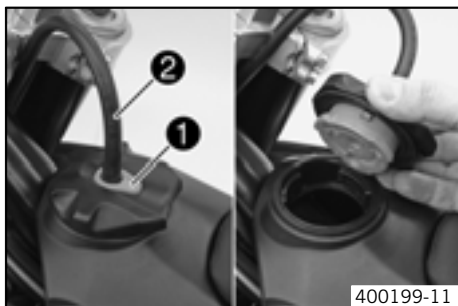

- Placer le bouchon du réservoir et tourner dans les sens des aiguilles d'une montre jusqu'à ce que le bouton de déverrouillage ❶ s'enclenche.

### **i** Infos

Poser le tuyau d'aération du réservoir de carburant ❷ sans le plier.

## Starter (EXC-R AUS/UK, EXC-R SIX DAYS, EXC-R USA, XCR-W)



Le starter ❶ se trouve sur le côté gauche du carburateur. Lorsque la fonction starter est activée, elle ouvre un passage dans le carburateur pour permettre au moteur d'aspirer du carburant supplémentaire. Le mélange air-essence est plus riche et répond ainsi aux exigences du démarrage à froid.

### **i** Infos

Lorsque le moteur a atteint la température de fonctionnement, désactiver la fonction starter.

### États possibles

- Fonction starter activée – Le starter est tiré vers l'extérieur jusqu'en butée.
- Fonction starter désactivée – Le starter est enfoncé jusqu'en butée.

## Starter (EXC-R EU)

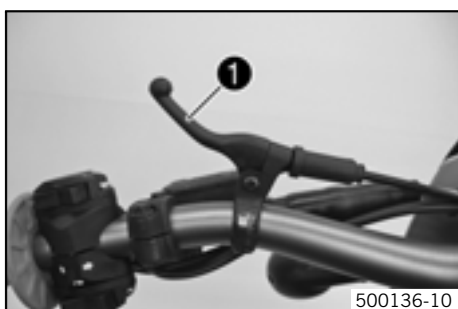

Le starter ❶ se trouve sur le côté gauche du guidon. Lorsque la fonction starter est activée, elle ouvre un passage dans le carburateur pour permettre au moteur d'aspirer du carburant supplémentaire. Le mélange air-essence est plus riche et répond ainsi aux exigences du démarrage à froid.

### **i** Infos

Lorsque le moteur a atteint la température de fonctionnement, désactiver la fonction starter.

### États possibles

- Fonction starter activée – Le starter est tiré jusqu'en butée.
- Fonction starter désactivée – Starter repoussé vers l'intérieur jusqu'en butée.

## Sélecteur

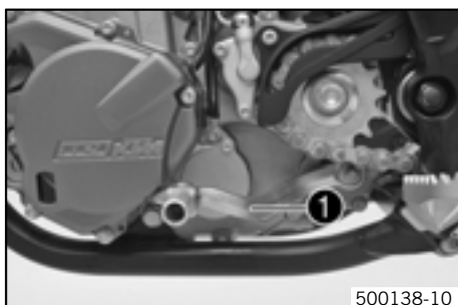

Le sélecteur ❶ est installé sur le côté gauche du moteur.

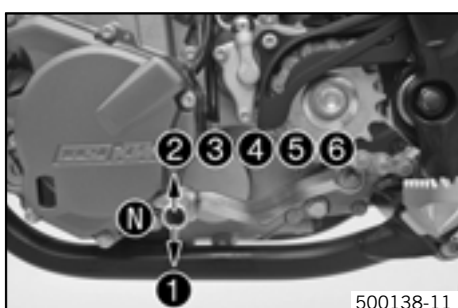

La position des rapports est indiquée sur la figure. Le point mort, ou position neutre, se situe entre le 1er et le 2e rapport.

## Pédale de frein arrière

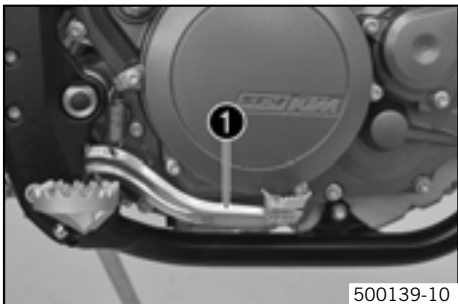

500139-10

La pédale de frein arrière ❶ se situe devant le repose-pied droit et sert à commander le frein arrière.

## Kick

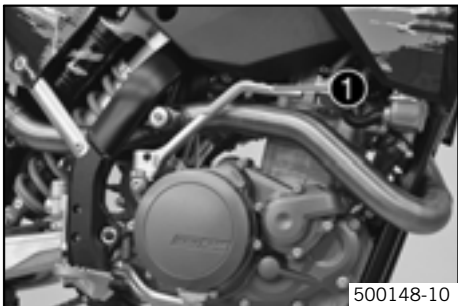

500148-10

Le kick ❶ est situé à droite du moteur. Le moteur peut être mis en route au choix au kick ou au démarreur électrique. La partie supérieure du kick est pivotante.

### **i** Infos

Avant de démarrer, pivoter le kick vers le moteur.

## Béquille latérale



500140-10

### Remarque

**Danger d'endommagement** Danger d'endommagement si la moto se met à rouler ou si elle tombe.

- Toujours stationner la moto sur un sol plan et ferme.

### Remarque

**Détérioration du matériel** Dommage et destruction de composants dues à une charge trop importante.

- La béquille latérale n'est conçue que pour le poids de la moto. Ne pas s'asseoir sur la moto lorsqu'elle repose sur la béquille latérale. La béquille latérale ou le cadre risque d'être endommagé et la moto peut se renverser.

Pour stationner la moto, descendre la béquille latérale ❶ jusqu'au sol à l'aide du pied et poser la moto.

La béquille latérale ❶ doit être relevée avant le départ et retenue avec la bande en caoutchouc ❷.

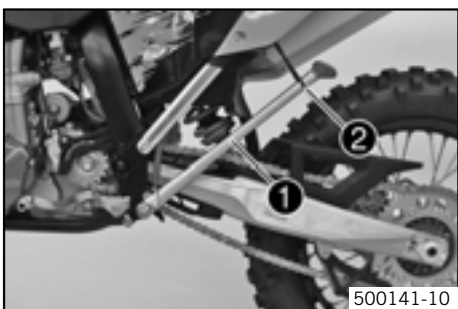

500141-10



## Verrouillage de la direction (EXC-R EU, EXC-R AUS/UK, EXC-R USA)

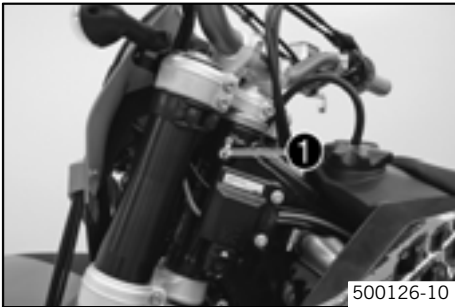

Le verrouillage de la direction ❶ se situe à gauche sur la tête de direction. Le verrouillage permet de bloquer la direction. Il empêche de piloter la moto et donc de la conduire.

## Verrouillage de la direction (EXC-R EU, EXC-R AUS/UK, EXC-R USA)

### Remarque

**Danger d'endommagement** Danger d'endommagement si la moto se met à rouler ou si elle tombe.

- Toujours stationner la moto sur un sol plan et ferme.
- 
- Stationner la moto.
  - Tourner le guidon complètement à droite.
  - Introduire la clé dans le verrouillage de la direction et la tourner vers la gauche, puis l'enfoncer et la tourner vers la droite. Retirer la clé.
  - ✓ L'antivol empêche tout mouvement du guidon.

### **i** Infos

Ne jamais laisser la clé dans le verrouillage de direction.









## Déverrouillage de la direction (EXC-R EU, EXC-R AUS/UK, EXC-R USA)

- Introduire la clé dans le verrouillage de direction et la tourner vers la gauche, puis la retirer et tourner vers la droite. Retirer la clé.
- ✓ Il est à nouveau possible de tourner le guidon.

### **i** Infos

Ne jamais laisser la clé dans le verrouillage de direction.

## Consignes pour la première mise en service

-  **Danger**  
**Risque d'accident** Danger en cas d'incapacité à conduire.
  - N'utilisez pas la moto si vous n'êtes pas en état de conduire, si vous avez consommé de l'alcool ou de la drogue.
-  **Avertissement**  
**Risque de blessures** Risque de blessures en cas de vêtements de protection manquants/insuffisants.
  - Porter un équipement de protection (casque, bottes, gants, pantalon et blouson munis de protecteurs) pour tous les trajets.
-  **Avertissement**  
**Danger de chute** Dégradation du comportement due à une différence de sculptures de pneu à l'avant et à l'arrière.
  - N'utiliser que la même sculpture de pneus pour les roues avant et arrière pour éviter que la moto devienne incontrôlable.
-  **Avertissement**  
**Risque d'accident** Comportement sur route critique en raison d'une conduite inadaptée.
  - Adapter la vitesse en fonction de l'état du revêtement de la route et des aptitudes personnelles.
-  **Avertissement**  
**Risque d'accident** Risque d'accident dû au transport d'un passager.
  - La moto n'a pas été conçue pour transporter un passager. Ne pas transporter de passager.
-  **Avertissement**  
**Risque d'accident** Défaillance du système de freinage.
  - Lorsque le pied se trouve sur la pédale de frein arrière, les plaquettes de frein frottent sans interruption. Une surchauffe peut entraîner une panne du frein arrière. Retirer le pied de la pédale de frein arrière lorsque le véhicule ne doit pas être freiné.
-  **Avertissement**  
**Risque d'accident** Comportement instable.
  - Ne pas dépasser le poids total autorisé ni la charge sur axe maximale.
-  **Avertissement**  
**Risque de vol** Utilisation par des personnes non autorisées.
  - Ne jamais laisser la moto sans surveillance tant que le moteur tourne. Protéger la moto contre tout accès non autorisé.

- 
-  **Infos**  
Noter que l'utilisation de la moto peut gêner d'autres personnes en cas de bruit excessif.

- S'assurer que les travaux de « Contrôle à livraison du véhicule » ont bien été effectués par un atelier KTM agréé. Le certificat de livraison et le carnet d'entretien sont délivrés à la remise du véhicule.
- Avant la première utilisation, lire attentivement et intégralement le manuel d'utilisation.
- Se familiariser avec les éléments de commande.
- Régler la position de base du levier d'embrayage. (☛ p. 78)
- (toutes les XCR-W)**
  - Régler la position de base du levier de frein à main. (☛ p. 58)
- (toutes les EXC-R)**
  - Régler la course libre du levier de frein à main. (☛ p. 58)
  - Régler la position de base de la pédale de frein arrière. (☛ p. 62)
- Tester et se familiariser avec le maniement et les réactions de la moto sur un terrain approprié avant d'entreprendre un long trajet.

- 
-  **Infos**  
Il est conseillé de pratiquer le sport tout-terrain en compagnie d'une autre personne dans le but de s'entraider en cas de problème.

- En guise de test et pour se familiariser avec la moto, rouler dans un premier temps à vitesse réduite debout sur les repose-pieds.
- Ne pas s'aventurer sur des pistes trop difficiles par rapport aux capacités et expériences personnelles.
- Toujours tenir le guidon à deux mains et laisser les pieds sur les repose-pieds.
- Ne procéder à aucune modification sur la machine et toujours utiliser des pièces détachées autorisées par KTM.

- En cas de transport de bagages, les arrimer de manière fiable, le plus près possible du centre du véhicule, et répartir les poids harmonieusement sur la roue avant et la roue arrière.

**Infos**

Les motos réagissent de manière très sensible à toute modification de la répartition des charges.

- Respecter le poids total roulant autorisé ainsi que les charges maximales autorisées sur les essieux.

Indications prescrites

Poids total roulant autorisé	335 kg (739 lb.)
Charge maximale admissible sur l'axe avant	145 kg (320 lb.)
Charge maximale admissible sur l'axe arrière	190 kg (419 lb.)

- Rodage du moteur.

## Rodage du moteur

- Pendant la période de rodage, ne pas dépasser le nombre de tours et la puissance spécifiés pour le moteur.

Indications prescrites

Régime moteur maximal	
Au cours des 3 premières heures d'utilisation	7.000 1/min
Puissance maximale du moteur pendant le rodage	
Au cours des 3 premières heures d'utilisation	≤ 50 %
Au cours des 12 heures d'utilisation suivantes	≤ 75 %

- Éviter de rouler à plein régime !

## Vérifications avant chaque mise en service



### Infos

La moto doit être en parfait état technique avant l'utilisation.



### Infos

Dans un souci de sécurité, il convient de contrôler régulièrement l'état général de la moto avant chaque mise en service.

- Contrôler le niveau d'huile du moteur. (☛ p. 82)
- Contrôler la tension de la chaîne. (☛ p. 53)
- Vérifier l'état d'encrassement de la chaîne. (☛ p. 52)
- Contrôler l'état des pneus. (☛ p. 68)
- Contrôler la pression de l'air des pneus. (☛ p. 69)
- Contrôler le niveau du liquide de frein avant. (☛ p. 58)
- Contrôler le niveau de liquide du frein arrière. (☛ p. 62)
- Contrôler les plaquettes de frein avant. (☛ p. 59)
- Contrôler les plaquettes de frein arrière. (☛ p. 64)
- Vérifier que le système de frein fonctionne correctement.
- Contrôler le niveau de liquide de refroidissement. (☛ p. 75)
- Contrôler le réglage et la souplesse de fonctionnement de tous les organes de commande.
- Contrôler le bon fonctionnement de l'équipement électrique.

## Démarrage



### Danger

**Danger d'intoxication** Les gaz d'échappement sont toxiques et peuvent entraîner la perte de conscience voire la mort.

- Ne laisser tourner le moteur qu'en milieu bien aéré, ne pas démarrer ou ne pas laisser le moteur fonctionner en milieu fermé.

### Remarque

**Dommages sur le moteur** Lorsque le moteur est froid, les régimes élevés ont une influence négative sur la longévité des composants.

- Toujours réchauffer le moteur à bas régime.



### Infos

Les démarrages difficiles peuvent être dus à du carburant usagé resté dans la cuve à niveau constant. Les composants très inflammables des carburants se volatilisent en cas de non-utilisation prolongée de la machine.

Si la cuve est remplie de carburant inflammable frais, le moteur démarrera aussitôt.

Démarrer de manière ininterrompue durant 5 secondes maximum. Attendre au moins 5 secondes jusqu'au prochain essai.

### Conditions

Arrêt de la moto:  $\geq 1$  semaine

- Vidanger la cuve à niveau constant du carburateur. (☛ p. 81)
- Tourner le robinet d'essence **1** sur la position **ON**. (Figure 500137-10 ☛ p. 20)
- ✓ Le carburant peut s'écouler du réservoir vers le carburateur.
- Descendre la moto de la béquille.
- Mettre la boîte de vitesses au point mort.

### (EXC-R USA)

- Tourner la clé en position **0** dans le contacteur d'allumage.
- Enfoncer le bouton d'arrêt d'urgence en position **0**.

### (EXC-R AUS/UK)

- Enfoncer le bouton d'arrêt d'urgence en position **0**.

### Conditions

Moteur froid

**(EXC-R AUS/UK, EXC-R SIX DAYS, EXC-R USA, XCR-W)**

- Tirer le starter vers l'extérieur jusqu'en butée.

**(EXC-R EU)**

- Tirer le starter jusqu'en butée.

- Appuyer sur le bouton de démarrage ou kicker avec force sur toute la course du kick.



### Infos

Ne pas accélérer.

### Conditions

Moteur chaud tourne

- Renfoncer le starter à chaud avec moteur en marche jusqu'à la butée.

## Démarrage



### Infos

Avant de partir, allumer l'éclairage si la moto est équipée d'une installation d'éclairage. Ceci permet aux autres usagers de la route de mieux vous voir.

La béquille latérale doit être relevée avant le départ et retenue avec la bande en caoutchouc.

- Tirer le levier d'embrayage, passer la première vitesse, relâcher lentement le levier d'embrayage en accélérant prudemment.

## Passage des vitesses, conduite



### Avertissement

**Risque d'accident** Rétrograder lorsque le moteur tourne à haut régime conduit au blocage de la roue arrière.

- Ne pas rétrograder lorsque le moteur tourne à haut régime. Le moteur s'emballe et la roue arrière peut se bloquer.



### Infos

En cas de bruits anormaux pendant la conduite, il convient de s'arrêter immédiatement, d'éteindre le moteur et de contacter un atelier KTM.

Le premier rapport sert au démarrage ou à gravir les côtes.

- Lorsque les circonstances le permettent (côte, circulation, etc.), passer le rapport supérieur. Pour cela, couper les gaz et tirer sur la poignée d'embrayage, passer la vitesse suivante, relâcher l'embrayage et accélérer.
- Lorsque la fonction starter est activée, la désactiver dès que le moteur est chaud.
- Après avoir atteint la vitesse maximale en ouvrant les gaz à fond, revenir à une ouverture de 3/4 de la course de la poignée de gaz. La vitesse diminue alors à peine, mais la consommation d'essence s'en trouve considérablement réduite.
- Ne pas donner plus de gaz que le moteur ne peut en avaler dans l'instant ; faire tourner trop brusquement la poignée des gaz fait augmenter la consommation.
- Pour rétrograder d'un rapport, freiner la moto en coupant les gaz si nécessaire.
- Tirer sur la poignée d'embrayage, engager le rapport inférieur, relâcher doucement la poignée d'embrayage et redonner les gaz ou rétrograder à nouveau.
- Arrêter le moteur si la moto doit fonctionner à vide ou à départ arrêté pendant une période plus ou moins longue.

Indications prescrites

≥ 2 min

- Éviter de faire patiner l'embrayage trop longtemps et trop souvent. Le cas échéant, l'huile moteur chauffe et entraîne le réchauffement du moteur et du circuit de refroidissement.
- Rouler à faible régime plutôt qu'à haut régime en faisant patiner l'embrayage.

## Freinage



### Avertissement

**Risque d'accident** Un freinage trop fort entraîne le blocage des roues.

- Il convient d'adapter son freinage à la situation et au revêtement de la route.



### Avertissement

**Risque d'accident** Freinage réduit lorsque le point de pression est incertain.

- Faire vérifier le système de freinage dans un atelier spécialisé KTM agréé, ne pas utiliser la moto.



### Avertissement

**Risque d'accident** Freinage réduit en raison de freins mouillés ou encrassés.

- Sécher les freins mouillés ou nettoyer les freins encrassés en freinant prudemment.

- Actionner principalement le frein de roue arrière sur les sols sablonneux, glissants ou par temps de pluie.
- Freiner toujours avant le virage et jamais dans le virage. Rétrograder et passer à la vitesse inférieure en fonction de la vitesse du véhicule.
- Dans les grandes descentes, utiliser l'effet de freinage du moteur. Pour cela, passer à une ou deux vitesses inférieures, en prenant garde toutefois de ne pas emballer le moteur. Les freins sont ainsi moins sollicités et ne chauffent pas.

## Arrêt et béquillage

### Avertissement

**Danger de brûlure** Pendant le fonctionnement, certaines parties du véhicule deviennent brûlantes.

- Ne pas toucher les parties brûlantes telles l'échappement, le radiateur, le moteur, les amortisseurs ou les freins. Laisser ces parties refroidir avant d'y effectuer des travaux.

### Remarque

**Danger d'endommagement** Danger d'endommagement si la moto se met à rouler ou si elle tombe.

- Toujours stationner la moto sur un sol plan et ferme.

### Remarque

**Danger d'incendie** Pendant le fonctionnement, certains composants (moteur, radiateur et échappement) deviennent brûlants.

- Ne pas stationner la moto à proximité de substances facilement combustibles ou inflammables.

- Freiner la moto.

- Mettre la boîte de vitesses au point mort.

### (toutes les XCR-W)

- Au régime de ralenti, appuyer sur le bouton de masse ☒ jusqu'à l'arrêt du moteur.

### (EXC-R EU, EXC-R AUS/UK, EXC-R SIX DAYS)

- Au régime de ralenti, appuyer sur le bouton de masse ☒ jusqu'à l'arrêt du moteur.

### (EXC-R USA)

- Au régime de ralenti, enfoncer le bouton d'arrêt d'urgence en position ☒.
- Tourner le robinet d'essence ① sur la position **OFF**. (Figure 500137-10 ☛ p. 20)
- Stationner la moto sur un sol ferme.

## Faire le plein de carburant

### Danger

**Danger d'incendie** Le carburant est facilement inflammable.

- Ne pas faire le plein du réservoir à proximité de flammes ou de cigarettes allumées et toujours couper le moteur. Veiller à ne pas répandre de carburant sur la moto en particulier sur ses parties brûlantes. Essuyer immédiatement le carburant répandu.
- Le carburant contenu dans le réservoir se dilate sous l'effet de la chaleur et peut déborder lorsque le réservoir est trop rempli. Tenir compte des indications concernant le remplissage du réservoir.

### Avertissement

**Danger d'intoxication** Le carburant est toxique et constitue un danger pour la santé.

- Éviter tout contact de la peau, des yeux ou des vêtements avec le carburant. Ne pas respirer les vapeurs de carburant. En cas de contact avec les yeux, rincer à l'eau et consulter immédiatement un médecin. Laver immédiatement à l'eau et au savon les parties entrées en contact avec le carburant. En cas d'ingestion de carburant, consulter immédiatement un médecin. Changer immédiatement les vêtements entrés en contact avec du carburant.

### Avertissement

**Danger pour l'environnement** Une manipulation inadéquate du carburant constitue un danger pour l'environnement.

- Le carburant ne doit pas pénétrer dans la nappe phréatique, le sol ou les canalisations.

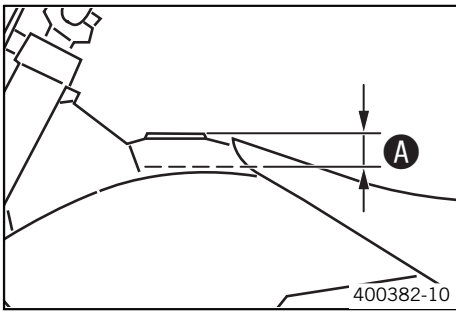

- Ouvrir le bouchon du réservoir. (☛ p. 20)
- Remplir le réservoir de carburant au maximum jusqu'au repère **A**.

Indications prescrites

Repère <b>A</b>	35 mm (1,38 in)	
Capacité du réservoir (EXC-R EU, EXC-R AUS/UK, EXC-R SIX DAYS, XCR-W ZA)	9 l (2,4 US gal)	Supercarburant sans plomb (ROZ 95 / RON 95 / PON 91) (☛ p. 118)
Capacité du réservoir (EXC-R USA, XCR-W USA)	9,2 l (2,43 US gal)	Supercarburant sans plomb (ROZ 95 / RON 95 / PON 91) (☛ p. 118)

- Fermer le bouchon du réservoir. (☛ p. 21)

## Travaux de maintenance importants à faire exécuter par un atelier KTM agréé.

		S3N	S15A	S30A
Moteur	Vidanger l'huile moteur et remplacer le filtre à huile, nettoyer la crépine d'huile moteur. (☛ p. 82)	•	•	•
	Vidanger l'huile de boîte, nettoyer la crépine d'huile de boîte. (☛ p. 85)	•	•	•
	Remplacer la bougie.			•
	Vérifier et le cas échéant corriger le jeu aux soupapes.	•	•	•
	Vérifier que les vis de fixation du moteur sont bien serrées.	•	•	•
	Nettoyer le capuchon de bougie et vérifier qu'il est bien en place.	•	•	•
	Vérifier que la vis du sélecteur et du kick est bien serrée.	•	•	•
Carburateur	Vérifier que la coupelle du carburateur n'est pas fendue et ne fuit pas.		•	•
	Vérifier que les conduites d'aération ne sont pas endommagées et qu'elles ne sont pas pliées.	•	•	•
	Vérifier le ralenti.	•	•	•
Pièces rapportées	Vérifier que le système de refroidissement ne fuit pas.	•	•	•
	Contrôler l'antigel et le niveau de liquide de refroidissement. (☛ p. 74)	•	•	•
	Contrôler l'étanchéité et la fixation correcte de l'échappement.		•	•
	Vérifier que les câbles d'accélérateur ne sont pas endommagés, qu'ils coulissent aisément et qu'ils ne sont pas pliés.	•	•	•
	Contrôler le niveau de liquide de l'embrayage hydraulique. (☛ p. 79)	•	•	•
	Nettoyer le filtre à air. (☛ p. 78)	•	•	•
	Vérifier que les câbles ne sont pas endommagés et qu'ils ne sont pas pliés.		•	•
	Contrôler le bon fonctionnement de l'équipement électrique.	•	•	•
Vérifier le réglage du phare.		•	•	
Freins	Contrôler les plaquettes de frein avant. (☛ p. 59)	•	•	•
	Contrôler les plaquettes de frein arrière. (☛ p. 64)	•	•	•
	Contrôler les disques de frein. (☛ p. 57)	•	•	•
	Contrôler le niveau du liquide de frein avant. (☛ p. 58)	•	•	•
	Contrôler le niveau de liquide du frein arrière. (☛ p. 62)	•	•	•
	Vérifier que les durites de frein ne sont pas endommagées et qu'elles ne fuient pas.	•	•	•
	Vérifier la course libre du levier de frein à main. (☛ p. 57)	•	•	•
	Vérifier la course libre de la pédale de frein arrière. (☛ p. 61)	•	•	•
	Contrôler le bon fonctionnement des freins.	•	•	•
	Vérifier que les vis et les boulons de guidage du système de freinage sont bien serrés.	•	•	•
Partie-cycle	Vérifier que l'amortisseur et la fourche ne fuient pas et qu'ils fonctionnent correctement.	•	•	•
	Nettoyer les caches-poussière des bras de fourche. (☛ p. 40)		•	•
	Purger les bras de fourche. (☛ p. 40)		•	•
	Vérifier les roulements du bras oscillant.		•	•
	Contrôler le jeu du palier de la tête de direction. (☛ p. 41)	•	•	•
	Vérifier que toutes les vis du châssis sont bien serrées.	•	•	•
Roues	Vérifier la tension des rayons. (☛ p. 69)	•	•	•
	Vérifier que les jantes ne sont pas voilées.	•	•	•
	Contrôler l'état des pneus. (☛ p. 68)	•	•	•
	Contrôler la pression de l'air des pneus. (☛ p. 69)	•	•	•
	Contrôler l'usure de la chaîne. (☛ p. 54)	•	•	•
	Contrôler la tension de la chaîne. (☛ p. 53)	•	•	•
	Nettoyer la chaîne. (☛ p. 52)	•	•	•
	Vérifier que les axes des roues n'ont pas de jeu.	•	•	•
Nettoyer et graisser les vis de réglage du tendeur de chaîne.	•	•	•	

**S3N:** après 3 heures d'utilisation

**S15A:** toutes les 15 heures d'utilisation / après chaque course

**S30A:** toutes les 30 heures d'utilisation



## Travaux de maintenance importants à faire exécuter par un atelier KTM. (en sus)

	Utilisation en compétition			Utilisation pour les loisirs			J1A	J2A
	S15A	S30A	S45A	S30A	S60A	S90A		
Procéder à l'entretien complet de la fourche.							•	•
Effectuer l'entretien complet de l'amortisseur.								•
Graisser le palier de la tête de direction. (☛ p. 47)							•	•
Nettoyer et régler le carburateur.							•	•
Traiter les contacts et les commandes électriques à l'aérosol anti-humidité.							•	•
Vidanger le liquide d'embrayage hydraulique. (☛ p. 79)							•	•
Remplacer le liquide de frein avant.							•	•
Remplacer le liquide de frein arrière.							•	•
Nettoyer le système « Sparkarrestor ». (EXC-R USA, XCR-W USA)							•	•
Vérifier l'usure des lamelles de la garniture d'embrayage.	•	•	•	•	•	•		
Contrôler l'embrayage.		•			•			
Contrôler/mesurer le cylindre.			•			•		
Remplacer le piston.			•			•		
Contrôler l'arbre à cames.			•			•		
Remplacer les paliers d'arbre à cames.			•			•		
Contrôler les coupelles de ressorts de soupapes inférieures.			•			•		
Contrôler la culasse.			•			•		
Contrôler les soupapes.			•			•		
Contrôler les ressorts de soupapes.			•			•		
Contrôler le jeu radial des galets de culbuteur.			•			•		
Contrôler le bon fonctionnement du tendeur de chaîne.			•			•		
Contrôler l'arbre d'équilibrage.			•			•		
Contrôler l'excentricité du vilebrequin au niveau du maneton.			•			•		
Remplacer le palier de bielle.			•			•		
Remplacer le roulement principal du vilebrequin.			•			•		
Contrôler la boîte de vitesses.			•			•		
Contrôler la sélection.			•			•		
Contrôler la longueur du ressort de la soupape de réglage de pression d'huile.			•			•		
Remplacer la laine de roche du silencieux arrière.		•			•			
Remplacer les coupelles de joint du cylindre de frein à pied.		•			•			
Contrôler les composants du carburateur.		•			•			

**S15A:** toutes les 15 heures d'utilisation / après chaque course

**S30A:** toutes les 30 heures d'utilisation

**S45A:** toutes les 45 heures d'utilisation

**S60A:** toutes les 60 heures d'utilisation

**S90A:** toutes les 90 heures d'utilisation

**J1A:** Tous les ans

**J2A:** Tous les 2 ans

## Contrôles et travaux d'entretien importants à effectuer par le pilote

	NB1A
Contrôler le niveau d'huile du moteur. (☛ p. 82)	•
Contrôler le niveau du liquide de frein avant. (☛ p. 58)	•
Contrôler le niveau de liquide du frein arrière. (☛ p. 62)	•
Contrôler les plaquettes de frein avant. (☛ p. 59)	•
Contrôler les plaquettes de frein arrière. (☛ p. 64)	•
Vérifier et régler les câbles Bowden.	•
Purger les bras de fourche. (☛ p. 40)	•
Nettoyer les caches-poussière des bras de fourche. (☛ p. 40)	•
Nettoyer la chaîne. (☛ p. 52)	•
Contrôler la tension de la chaîne. (☛ p. 53)	•
Contrôler l'usure de la chaîne. (☛ p. 54)	•
Vérifier l'usure de la couronne / du pignon. (☛ p. 54)	•
Nettoyer le filtre à air. (☛ p. 78)	•
Contrôler la pression de l'air des pneus. (☛ p. 69)	•
Contrôler l'état des pneus. (☛ p. 68)	•
Contrôler le niveau de liquide de refroidissement. (☛ p. 75)	•
Vidanger la cuve à niveau constant du carburateur. (☛ p. 81)	•
Vérifier que toutes les commandes peuvent être actionnées facilement.	•
Vérifier l'efficacité du freinage.	•
Vérifier régulièrement que toutes les vis, tous les écrous et tous les colliers sont bien serrés.	•

**NB1A:** suivant les conditions d'utilisation, le cas échéant.

## Placer la moto sur des cales

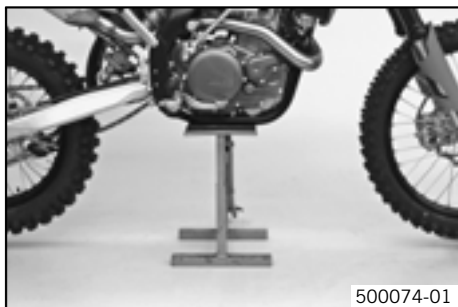

### Remarque

**Danger d'endommagement** Danger d'endommagement si la moto se met à rouler ou si elle tombe.

- Toujours stationner la moto sur un sol plan et ferme.

- Mettre la moto sur cales au niveau du moteur, sous le cadre. Les roues ne doivent plus toucher le sol.

Lève-moto (54829055000)
-------------------------

- Arrimer la moto pour l'empêcher de tomber.

## Descendre la moto du lève-moto

### Remarque

**Danger d'endommagement** Danger d'endommagement si la moto se met à rouler ou si elle tombe.

- Toujours stationner la moto sur un sol plan et ferme.

- Descendre la moto du lève-moto.
- Retirer le lève-moto.

## Contrôle du réglage de base de la partie-cycle en fonction du poids du pilote



### Infos

Lors du réglage de base de la partie-cycle, d'abord régler l'amortisseur et ensuite la fourche.

- Pour obtenir un comportement optimal de la machine et pour ne pas endommager la fourche, l'amortisseur, le bras oscillant, le cadre, adapter le réglage de base des éléments de suspension au poids du pilote.
- À la livraison, les motos KTM tout-terrain sont prévues pour un poids conducteur standard (y compris l'équipement de protection au complet).

Indications prescrites

Poids standard du conducteur	75... 85 kg (165... 187 lb.)
------------------------------	------------------------------

- Si le poids du pilote n'est pas compris dans ces limites, il convient de modifier le réglage de base des suspensions en conséquence.
- Une petite différence de poids peut être compensée par un réglage de la précontrainte des ressorts ; une différence plus importante exige la mise en place de ressorts correspondants.

## Amortissement en compression de l'amortisseur

L'amortisseur permet un réglage séparé de l'amortissement en compression pour petite et grande vitesse (Dual Compression Control). L'appellation petite et grande vitesse se réfère à la rapidité du mouvement de l'amortisseur lorsqu'il s'enfoncé, et non pas à l'allure de la moto.

Le système petite et grande vitesse présente des recouvrements.

## Réglage de l'amortissement en compression Grande Vitesse de l'amortisseur



### Danger

**Risque d'accident** L'amortisseur est soumis à une forte pression.

- L'amortisseur est rempli d'azote fortement comprimé. Ne jamais le démonter et ne jamais effectuer soi-même les travaux d'entretien.



### Infos

Le réglage Grande Vitesse démontre son efficacité lors des amortissements rapides.

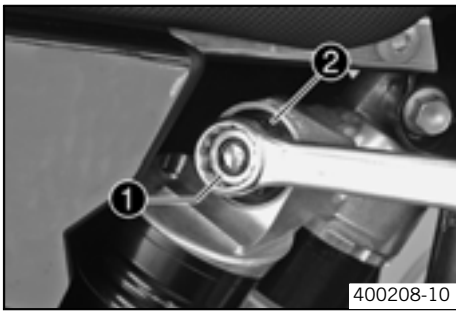

- Tourner la vis de réglage ❶ au moyen d'une clé polygonale jusqu'en butée, dans le sens des aiguilles d'une montre.

**Infos**  
Ne pas desserrer l'écrou ❷ !

- Tourner dans le sens inverse des aiguilles d'une montre du nombre de tours correspondant au type de réglage.

Indications prescrites

Amortissement en compression High Speed	
Confort	2 tours
Standard	1,5 tours
Sport	1 tour

**Infos**  
La rotation dans le sens des aiguilles d'une montre augmente l'amortissement, la rotation dans le sens inverse le réduit.

## Réglage de l'amortissement en compression Petite Vitesse de l'amortisseur

**Danger**  
**Risque d'accident** L'amortisseur est soumis à une forte pression.

- L'amortisseur est rempli d'azote fortement comprimé. Ne jamais le démonter et ne jamais effectuer soi-même les travaux d'entretien.

**Infos**  
Le réglage Petite Vitesse démontre son efficacité en cas d'amortissements lents à normaux.

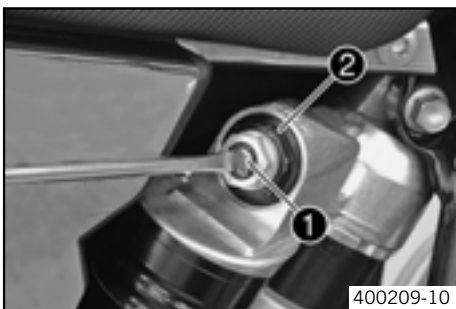

- Visser la vis de réglage ❶ avec un tournevis dans le sens des aiguilles d'une montre jusqu'en butée.

**Infos**  
Ne pas desserrer l'écrou ❷ !

- Tourner dans le sens inverse des aiguilles d'une montre du nombre de tours correspondant au type de réglage.

Indications prescrites

Amortissement en compression Low Speed	
Confort	18 clics
Standard	15 clics
Sport	12 clics

**Infos**  
La rotation dans le sens des aiguilles d'une montre augmente l'amortissement, la rotation dans le sens inverse le réduit.

## Réglage de l'amortissement de détente de l'amortisseur

**Danger**  
**Risque d'accident** L'amortisseur est soumis à une forte pression.

- L'amortisseur est rempli d'azote fortement comprimé. Ne jamais le démonter et ne jamais effectuer soi-même les travaux d'entretien.

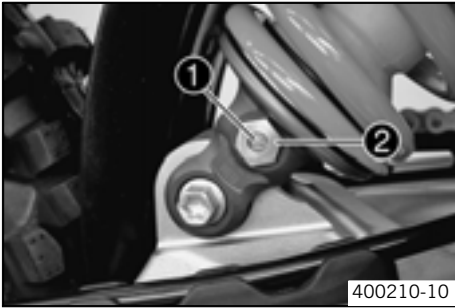

- Tourner la vis de réglage ① dans le sens des aiguilles d'une montre jusqu'en butée.



**Infos**

Ne pas desserrer l'écrou ② !

- Tourner dans le sens inverse des aiguilles d'une montre du nombre de tours correspondant au type de réglage.

Indications prescrites

Amortissement de détente	
Confort	24 clics
Standard	22 clics
Sport	20 clics



**Infos**

La rotation dans le sens des aiguilles d'une montre augmente l'amortissement, la rotation dans le sens inverse réduit l'amortissement lors de la détente.

## Déterminer l'enfoncement à vide de la roue arrière

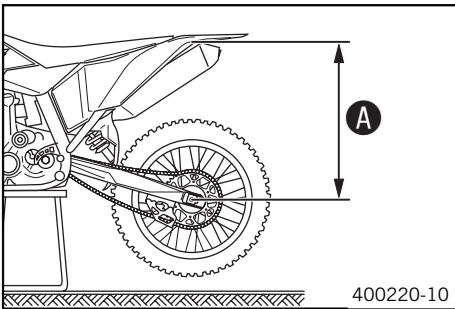

- Placer la moto sur des cales. (☛ p. 33)
- Mesurer si possible à la verticale la distance entre l'axe de roue arrière et un repère fixe, tracé par exemple sur le cache latéral.
- Noter cette mesure, c'est la valeur A.
- Descendre la moto du lève-moto. (☛ p. 33)

## Vérification de l'enfoncement statique de l'amortisseur

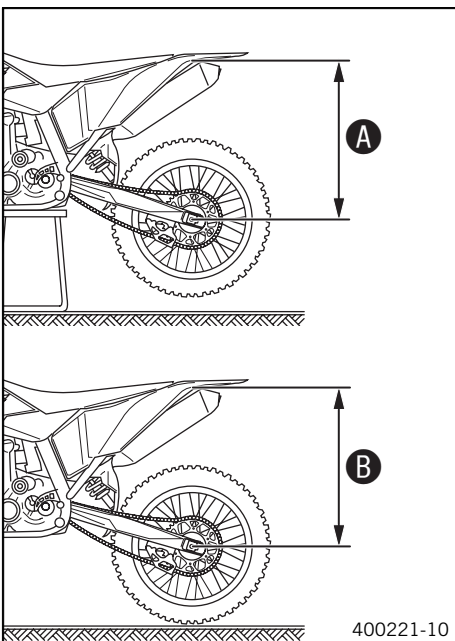

- Déterminer la valeur A d'enfoncement à vide de la roue arrière. (☛ p. 35)
- Demander à une tierce personne de maintenir la moto en position verticale.
- Mesurer de nouveau la distance entre l'axe de roue arrière et le repère fixe.
- Noter cette mesure, c'est la valeur B.



**Infos**

L'enfoncement statique est la différence entre les valeurs A et B.

- Vérifier l'enfoncement statique.

Enfoncement en statique	35 mm (1,38 in)
-------------------------	-----------------

- » Lorsque l'enfoncement statique est inférieur ou supérieur à la valeur indiquée :
  - Régler la prétension du ressort de l'amortisseur. (☛ p. 36)

## Contrôler l'enfoncement en charge de l'amortisseur

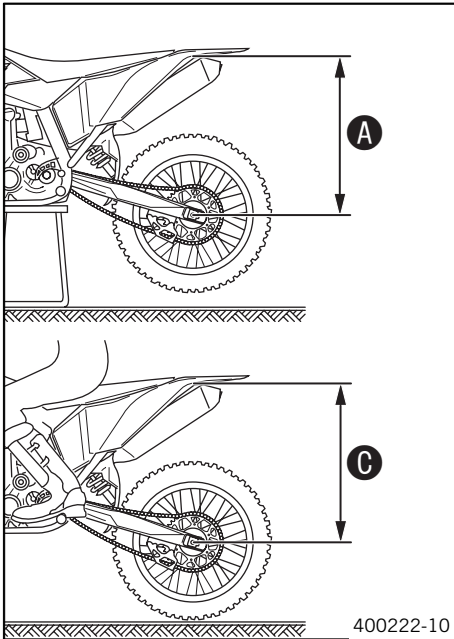

- Déterminer la valeur **A** d'enfoncement à vide de la roue arrière. (☛ p. 35)
- Quelqu'un tenant la moto en équilibre, le pilote tout équipé s'assied en position normale (les pieds sur les repose-pieds) ; faire jouer plusieurs fois la suspension de la roue arrière afin qu'elle prenne sa position d'équilibre.
- Une autre personne mesure alors la distance entre l'axe de la roue arrière et le point fixe.
- Noter cette mesure, c'est la valeur **C**.

### **i** Infos

L'enfoncement en charge est la différence entre les valeurs **A** et **C**.

- Contrôler l'enfoncement en charge.

Enfoncement en charge	105 mm (4,13 in)
-----------------------	------------------

- » Lorsque l'enfoncement en charge ne correspond pas à la valeur spécifiée :
  - Régler l'enfoncement en charge. (☛ p. 37)

## Régler la prétension du ressort de l'amortisseur

### **!** Danger

**Risque d'accident** L'amortisseur est soumis à une forte pression.

- L'amortisseur est rempli d'azote fortement comprimé. Ne jamais le démonter et ne jamais effectuer soi-même les travaux d'entretien.

### **i** Infos

Avant de modifier la prétension du ressort, noter le réglage actuel, par ex. mesurer la longueur du ressort.

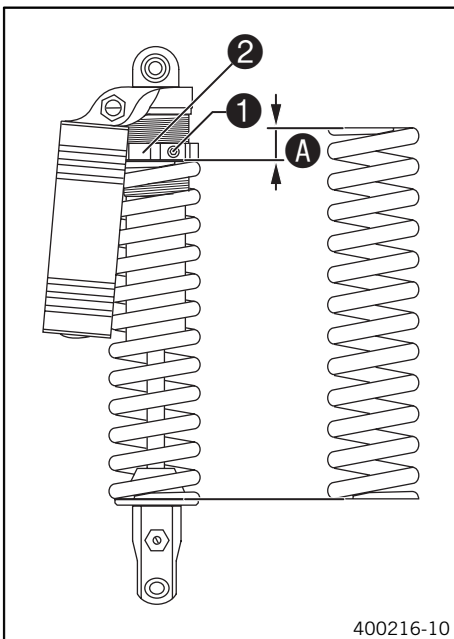

- Déposer l'amortisseur. (☛ p. 37)
- Déposer l'amortisseur et le nettoyer à fond.
- Desserrer la vis **1**.
- Desserrer l'écrou de réglage **2** jusqu'à ce que le ressort soit complètement détendu.

Clé combinée (50329080000)
Clé à crochet (T106S)

- Mesurer la longueur totale du ressort à l'état détendu.
- Tendre le ressort en tournant l'écrou de réglage **2** jusqu'à la valeur **A** prescrite.

Indications prescrites

Prétension du ressort	
Standard	9 mm

### **i** Infos

En fonction de l'enfoncement statique ou en charge souhaité, une prétension de ressort plus élevée ou plus faible peut être nécessaire.

- Serrer la vis **1**.

Indications prescrites

Vis écrou de réglage amortisseur	M6	5 Nm (3,7 lbf ft)
----------------------------------	----	-------------------

- Monter l'amortisseur. (☛ p. 37)

## Réglage de l'enfoncement en charge

- Déposer l'amortisseur. (☛ p. 37)
- Déposer l'amortisseur et le nettoyer à fond.
- Choisir et installer un ressort adéquat.

Indications prescrites

Taux d'élasticité	
Poids du pilote: 65... 75 kg (143... 165 lb.)	69 N/mm (394 lb/in)
Poids du pilote: 75... 85 kg (165... 187 lb.)	72 N/mm (411 lb/in)
Poids du pilote: 85... 95 kg (187... 209 lb.)	76 N/mm (434 lb/in)



### Infos

Le taux d'élasticité est spécifié sur la face extérieure du ressort.  
De faibles écarts de poids peuvent être compensés en modifiant la prétension du ressort.

- Monter l'amortisseur. (☛ p. 37)
- Vérifier l'enfoncement statique de l'amortisseur. (☛ p. 35)
- Contrôler l'enfoncement en charge de l'amortisseur. (☛ p. 36)
- Régler l'amortissement de détente de l'amortisseur. (☛ p. 34)

## Déposer l'amortisseur

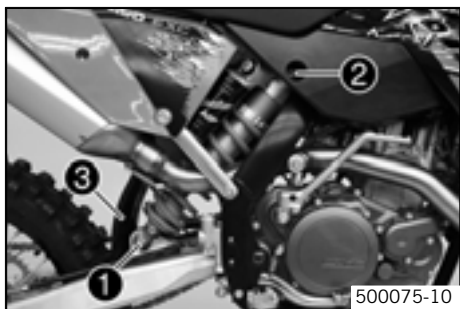

- Placer la moto sur des cales. (☛ p. 33)
- Retirer la vis ❶ et abaisser la roue arrière avec le bras oscillant assez loin de façon à pouvoir tourner encore la roue arrière. Fixer la roue arrière dans cette position.
- Enlever la vis ❷, appuyer sur le côté de la bavette ❸ et retirer l'amortisseur.

## Monter l'amortisseur

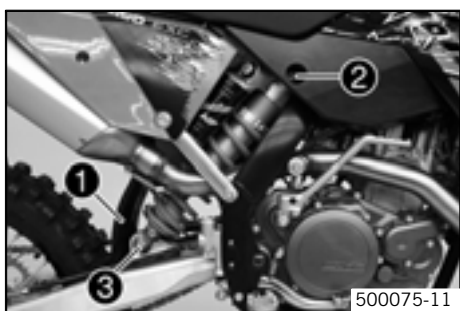

- Vérifier l'usure et la dégradation des pièces. Remplacer les pièces usées ou dégradées.
- Appuyer sur le côté de la bavette ❶ et positionner l'amortisseur. Mettre la vis ❷ en place et serrer.

Indications prescrites

Vis amortisseur en haut	M12	80 Nm (59 lbf ft)	Loctite® 243™
-------------------------	-----	----------------------	---------------

- Mettre la vis ❸ en place et serrer.

Indications prescrites

Vis amortisseur en bas	M12	80 Nm (59 lbf ft)	Loctite® 243™
------------------------	-----	----------------------	---------------



### Infos

Le palier de pivot de l'amortisseur est téflonné au niveau du bras oscillant. Ne le lubrifier en aucun cas à la graisse ou tout autre lubrifiant. Le cas contraire, le lubrifiant attaque la couche de Téflon et réduit énormément sa durée de vie.

- Descendre la moto du lève-moto. (☛ p. 33)

## Vérification du réglage de base de la fourche

### **i** Infos

Pour différentes raisons, il est impossible de déterminer avec précision la valeur de l'enfoncement en charge de la fourche.

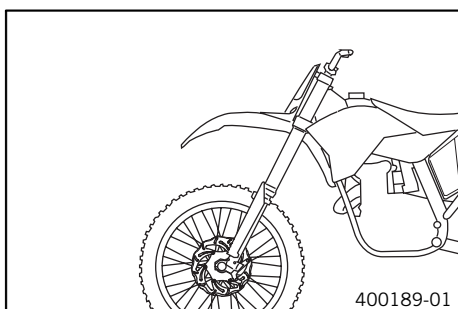

- Si le poids du pilote ne correspond pas tout à fait à la norme, compenser en modifiant la précontrainte des ressorts, comme indiqué pour l'amortisseur.
- Si toutefois la fourche talonne fréquemment (c'est-à-dire vient taper fréquemment en bout de course), monter impérativement des ressorts plus durs pour ne pas endommager la fourche et le cadre.

## Réglage de l'amortissement en compression de la fourche

### **i** Infos

L'amortissement hydraulique en compression détermine le comportement lors de l'enfoncement de la fourche.

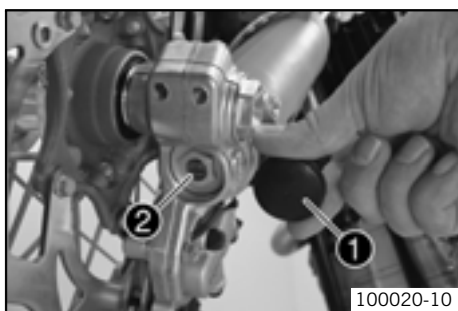

- Retirer les capuchons ❶.
- Tourner les vis de réglage ❷ dans le sens des aiguilles d'une montre jusqu'en butée.

### **i** Infos

Les vis de réglage ❷ se trouvent à l'extrémité inférieure des bras de fourche.  
Effectuer un réglage uniforme des deux bras de fourche.

- Tourner de nouveau dans le sens inverse des aiguilles d'une montre du nombre de clics correspondant au type de fourche.

Indications prescrites

Amortissement en compression (EXC-R EU, EXC-R AUS/UK, EXC-R USA, XCR-W)	
Confort	24 clics
Standard	20 clics
Sport	18 clics
Amortissement en compression (EXC-R SIX DAYS)	
Confort	24 clics
Standard	22 clics
Sport	18 clics

### **i** Infos

Tourner dans le sens des aiguilles d'une montre augmente l'amortissement, tourner dans le sens inverse réduit l'amortissement lors de l'enfoncement.

- Mettre les capuchons ❶ en place.

## Régler l'amortissement de détente de la fourche

### **i** Infos

L'amortissement hydraulique de détente détermine le comportement lors de la détente de la fourche.



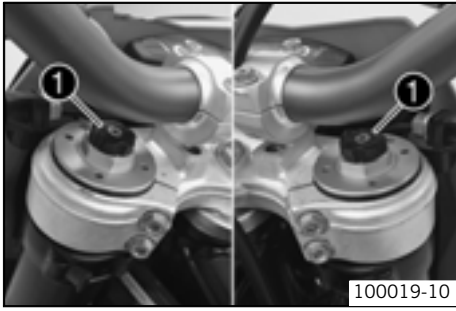

100019-10

- Tourner les vis de réglage ❶ dans le sens des aiguilles d'une montre jusqu'à la butée.



**Infos**

Les vis de réglage ❶ se trouvent à l'extrémité supérieure des bras de fourche.  
Effectuer un réglage uniforme des deux bras de fourche.

- Tourner de nouveau dans le sens inverse des aiguilles d'une montre du nombre de clics correspondant au type de fourche.

Indications prescrites

Amortissement de détente (EXC-R EU, EXC-R AUS/UK, EXC-R USA, XCR-W)	
Confort	20 clics
Standard	18 clics
Sport	18 clics
Amortissement de détente (EXC-R SIX DAYS)	
Confort	20 clics
Standard	20 clics
Sport	18 clics



**Infos**

La rotation dans le sens des aiguilles d'une montre augmente l'amortissement, la rotation dans le sens inverse réduit l'amortissement lors de la détente.

## Réglage de la prétension du ressort de la fourche



100025-10

- Tourner les vis de réglage dans le sens inverse des aiguilles d'une montre jusqu'en butée.



**Infos**

Effectuer un réglage uniforme des deux bras de fourche.

- Tourner de nouveau dans le sens des aiguilles d'une montre du nombre de tours correspondant au type de fourche.

Indications prescrites

Prétension du ressort - <b>Preload Adjuster</b> (EXC-R EU, EXC-R AUS/UK, EXC-R USA, XCR-W)	
Confort	2 tours
Standard	4 tours
Sport	7 tours
Prétension du ressort - <b>Preload Adjuster</b> (EXC-R SIX DAYS)	
Confort	2 tours
Standard	2 tours
Sport	7 tours



**Infos**

La rotation dans le sens des aiguilles d'une montre augmente la prétension du ressort, la rotation dans le sens inverse la réduit.  
Le réglage de la prétension du ressort n'a aucun effet sur le réglage de l'amortissement de détente.  
Cependant, d'une manière générale, le réglage d'un amortissement de détente plus élevé est conseillé lors d'une prétension de ressort plus importante.

## Purger les bras de fourche

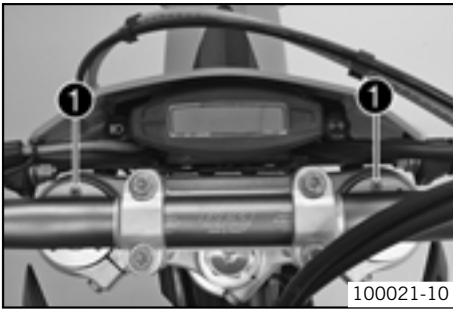

100021-10

- Placer la moto sur des cales. (☞ p. 33)
- Enlever rapidement les vis de purge ❶.
- ✓ L'éventuelle surpression s'échappe de l'intérieur de la fourche.
- Remettre les vis de purge en place et serrer.
- Descendre la moto du lève-moto. (☞ p. 33)

## Nettoyer les caches-poussière des bras de fourche.

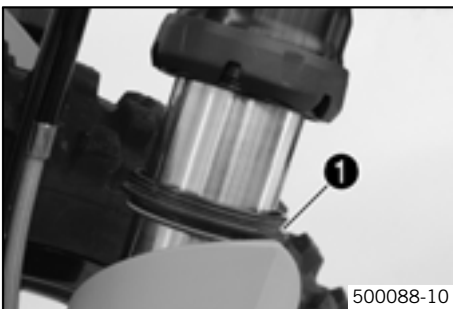

500088-10

- Placer la moto sur des cales. (☞ p. 33)
- Démontez les protections de fourche. (☞ p. 40)
- Faire glisser les caches-poussière ❶ des deux bras de fourche vers le bas.



### Infos

Les caches-poussières doivent racler la poussière et la saleté grossière du tube de fourche. À l'issue d'une certaine période, la saleté peut s'incruster derrière les caches-poussière. Si elle n'est pas enlevée, l'étanchéité des joints d'huile situés à l'arrière peut être remise en cause.



### Avertissement

**Risque d'accident** Freinage réduit en raison d'huile ou de graisse sur les disques de frein.

- Veiller impérativement à ce que les disques de frein ne soient pas souillés d'huile ou de graisse, les traiter si nécessaire au moyen de nettoyant pour freins.

- Nettoyer et lubrifier le cache-poussière et le tube intérieur de fourche des deux jambes de fourche.

Lubrifiant universel en aérosol (☞ p. 119)

- Repousser les cache-poussière en position initiale.
- Retirer l'huile superflue.
- Positionner les protections de fourche. (☞ p. 41)
- Descendre la moto du lève-moto. (☞ p. 33)

## Démonter les protections de fourche



500087-11

- Enlever les vis ❶ et retirer les pinces.
- Enlever les vis ❷ du bras de fourche. Faire glisser la protection de fourche vers le bas.
- Enlever les vis du bras de fourche droit. Faire glisser la protection de fourche vers le bas.

## Positionner les protections de fourche



- Positionner la protection gauche sur le bras de fourche correspondant. Mettre les vis ❶ en place et serrer.

Indications prescrites

Autres vis châssis	M6	10 Nm (7,4 lbf ft)
--------------------	----	--------------------

- Positionner la durite de frein et le faisceau de câbles. Poser le guide, mettre les vis ❷ en place et serrer.
- Positionner la protection droite sur le bras de fourche correspondant. Mettre les vis en place et serrer.

Indications prescrites

Autres vis châssis	M6	10 Nm (7,4 lbf ft)
--------------------	----	--------------------

## Contrôle du jeu du palier de la tête de direction



### Avertissement

**Risque d'accident** Comportement routier instable dû au jeu du palier incorrect de la tête de direction.

- Faire immédiatement régler le jeu du palier de la tête de direction dans un atelier KTM agréé.



### Infos

Lorsque la moto est utilisée sur une longue période alors que le jeu du palier de la tête de direction est trop grand, le palier de la tête de direction puis le logement peuvent s'endommager.

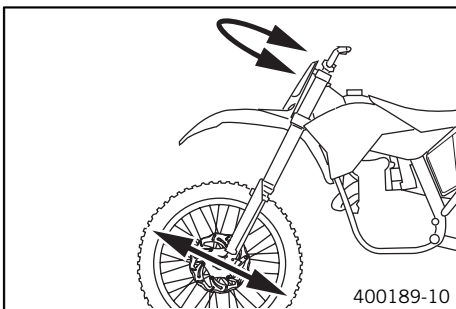

- Placer la moto sur des cales. (☞ p. 33)
- Mettre le guidon en position droite. Avancer et reculer les bras de fourche dans l'axe de la moto.

Aucun jeu ne doit être perceptible dans le palier de la tête de direction.

» Lorsqu'un jeu important est perceptible :

**(EXC-R SIX DAYS, XCR-W USA)**

- Régler le jeu du palier de la tête de direction. (☞ p. 42)

**(EXC-R EU, EXC-R AUS/UK, EXC-R USA, XCR-W ZA)**

- Régler le jeu du palier de la tête de direction. (☞ p. 41)

- Tourner le guidon d'un extrême à l'autre.

Le guidon doit tourner facilement d'un extrême à l'autre. Aucune résistance ne doit être perceptible.

» Lorsqu'une résistance est perceptible :

**(EXC-R SIX DAYS, XCR-W USA)**

- Régler le jeu du palier de la tête de direction. (☞ p. 42)

**(EXC-R EU, EXC-R AUS/UK, EXC-R USA, XCR-W ZA)**

- Régler le jeu du palier de la tête de direction. (☞ p. 41)

- Vérifier le jeu du palier de la tête de direction et la remplacer si nécessaire.

- Descendre la moto du lève-moto. (☞ p. 33)

## Régler le jeu du palier de la tête de direction ☞ (EXC-R EU, EXC-R AUS/UK, EXC-R USA, XCR-W ZA)

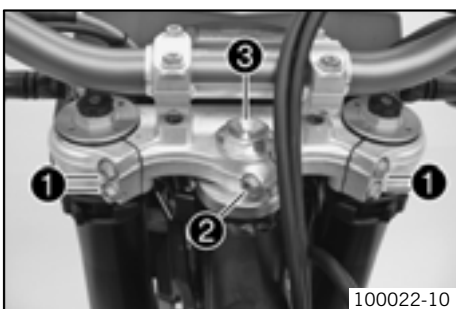

- Placer la moto sur des cales. (☞ p. 33)
- Desserrer les vis ❶ et ❷.
- Desserrer la vis ❸ et serrer de nouveau.

Indications prescrites

Vis tête de direction en haut	M20x1,5	10 Nm (7,4 lbf ft)
-------------------------------	---------	--------------------

- Au moyen d'un maillet en plastique, frapper légèrement sur le té de fourche supérieur afin de supprimer d'éventuelles tensions.
- Serrer les vis ❶.

Indications prescrites

Vis té supérieur de fourche	M8	20 Nm (14,8 lbf ft)
-----------------------------	----	---------------------

- Serrer la vis ②.

Indications prescrites

Vis tube de fourche en haut	M8	20 Nm (14,8 lbf ft)
-----------------------------	----	------------------------

- Contrôler le jeu du palier de la tête de direction. (☛ p. 41)

## Régler le jeu du palier de la tête de direction ☛ (EXC-R SIX DAYS, XCR-W USA)

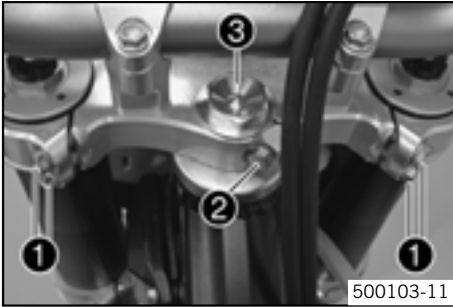

- Placer la moto sur des cales. (☛ p. 33)
- Desserrer les vis ①. Enlever la vis ②.
- Desserrer la vis ③ et serrer de nouveau.

Indications prescrites

Vis tête de direction en haut	M20x1,5	10 Nm (7,4 lbf ft)
-------------------------------	---------	--------------------

- Au moyen d'un maillet en plastique, frapper légèrement sur le té de fourche supérieur afin de supprimer d'éventuelles tensions.
- Serrer les vis ①.

Indications prescrites

Vis té supérieur de fourche	M8	17 Nm (12,5 lbf ft)
-----------------------------	----	------------------------

- Mettre la vis ② en place et serrer.

Indications prescrites

Vis tube de fourche en haut	M8	17 Nm (12,5 lbf ft)	Loctite® 243™
-----------------------------	----	------------------------	---------------

- Contrôler le jeu du palier de la tête de direction. (☛ p. 41)

## Déport de fourche (EXC-R SIX DAYS, XCR-W USA)

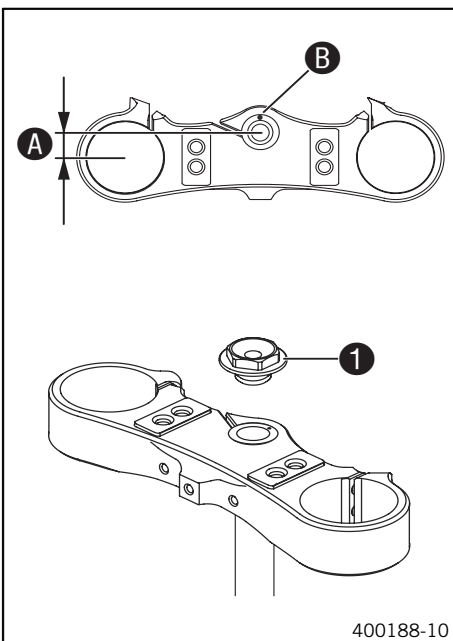

Pour constater le réglage actuel du déport, retirer la vis ①.

Le déport de fourche A influence le comportement du véhicule. Il se mesure du milieu du bras de fourche au milieu du palier de la tête de direction.

Le déport de fourche peut être réglé individuellement.

Si le marquage B se trouve à l'avant, la stabilité de conduite sera améliorée sur les circuits rapides.

Déport de fourche	
Marquage avant	18 mm (0,71 in)

Lorsque le marquage B se trouve à l'arrière (état de livraison), la maniabilité en virage sera améliorée.

Déport de fourche	
Marquage arrière	20 mm (0,79 in)

## Régler le déport de fourche ☛ (EXC-R SIX DAYS, XCR-W USA)

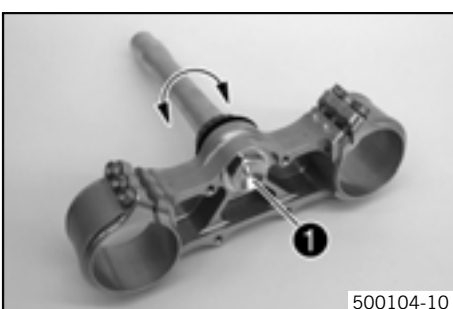

- Déposer le té de fourche inférieur. (☛ p. 44)
- Enlever la vis ①. Retirer le tube de fourche.
- Nettoyer les pièces et vérifier qu'elles ne sont pas endommagées.
- Retourner le tube de fourche de 180° et l'insérer dans le té de fourche. Mettre la vis ① en place et serrer.

Indications prescrites

Vis tête de direction en bas	M20x1,5	60 Nm (44,3 lbf ft)	Loctite® 243™
------------------------------	---------	------------------------	---------------

- Monter le té de fourche inférieur. (☛ p. 46)

## Déposer l'bras de fourche

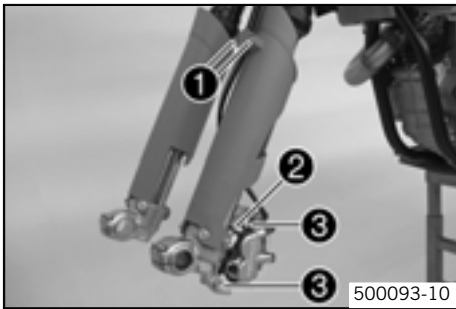

- Déposer la roue avant. (☛ p. 66)
- Enlever les vis ❶ et retirer les pinces.
- Enlever le serre-câble ❷ et les vis ❸, puis retirer l'étrier de frein.
- Laisser pendre l'étrier de frein avec la durite de frein.

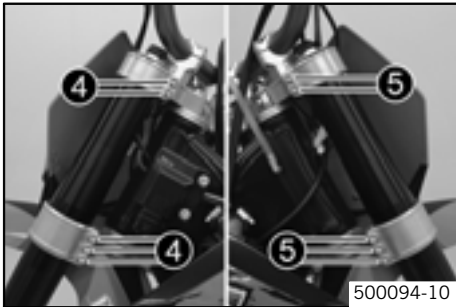

### (EXC-R SIX DAYS, XCR-W USA)

- Desserrer les vis ❹. Retirer le bras de fourche gauche.
- Desserrer les vis ❺. Retirer le bras de fourche droit.

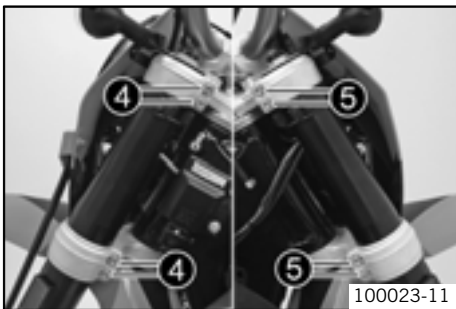

### (EXC-R EU, EXC-R AUS/UK, EXC-R USA, XCR-W ZA)

- Desserrer les vis ❹. Retirer le bras de fourche gauche.
- Desserrer les vis ❺. Retirer le bras de fourche droit.

## Monter les bras de fourche

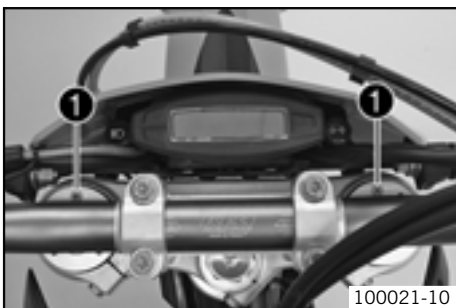

- Vérifier l'usure et la dégradation des pièces. Remplacer les pièces usées ou dégradées.
- Positionner les bras de fourche.

### Infos

La gorge supérieure du bras de fourche doit épouser le bord supérieur du té de fourche supérieur.  
Positionner les vis de purge ❶ vers l'avant.

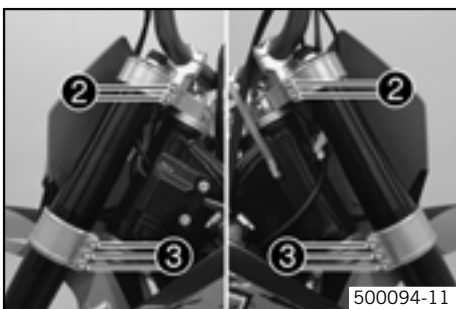

### (EXC-R SIX DAYS, XCR-W USA)

- Serrer les vis ❷.

Indications prescrites

Vis té supérieure de fourche	M8	17 Nm (12,5 lbf ft)
------------------------------	----	------------------------

- Serrer les vis ❸.

Indications prescrites

Vis té inférieure de fourche	M8	12 Nm (8,9 lbf ft)
------------------------------	----	-----------------------

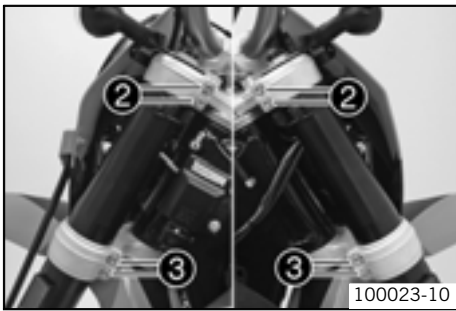

**(EXC-R EU, EXC-R AUS/UK, EXC-R USA, XCR-W ZA)**

- Serrer les vis ②.

Indications prescrites

Vis té supérieur de fourche	M8	20 Nm (14,8 lbf ft)
-----------------------------	----	------------------------

- Serrer les vis ③.

Indications prescrites

Vis té inférieur de fourche	M8	15 Nm (11,1 lbf ft)
-----------------------------	----	------------------------

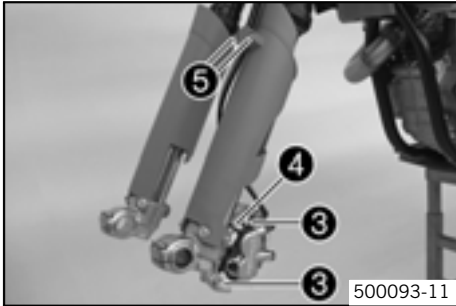

- Positionner l'étrier de frein, mettre les vis ⑤ en place et serrer.

Indications prescrites

Vis étrier de frein avant	M8	25 Nm (18,4 lbf ft)	<b>Loctite® 243™</b>
---------------------------	----	------------------------	----------------------

- Monter le serre-câble ④.
- Positionner la durite de frein et le faisceau de câbles. Poser le guide, mettre les vis ⑥ en place et serrer.
- Monter la roue avant. (☛ p. 66)

**Déposer la protection de fourche ☞**

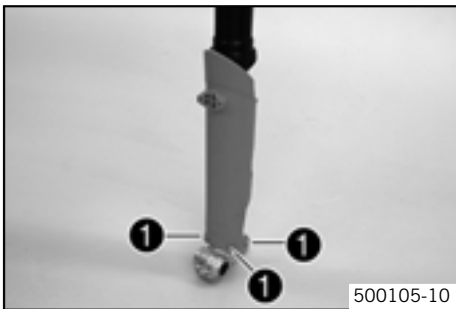

- Déposer les bras de fourche. (☛ p. 43)
- Enlever les vis ① du bras de fourche. Retirer la protection de fourche par le haut.
- Enlever les vis du bras de fourche droit. Retirer la protection de fourche par le haut.

**Monter la protection de fourche ☞**

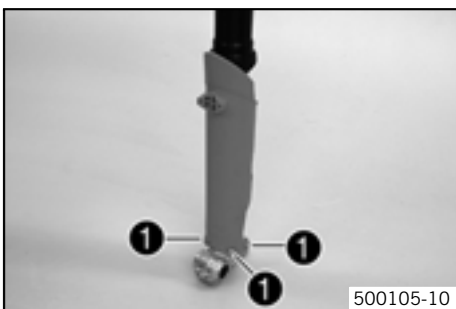

- Vérifier l'usure et la dégradation des pièces. Remplacer les pièces usées ou dégradées.
- Positionner la protection gauche sur le bras de fourche correspondant. Mettre les vis ① en place et serrer.

Indications prescrites

Autres vis châssis	M6	10 Nm (7,4 lbf ft)
--------------------	----	--------------------

- Positionner la protection droite sur le bras de fourche correspondant. Mettre les vis en place et serrer.

Indications prescrites

Autres vis châssis	M6	10 Nm (7,4 lbf ft)
--------------------	----	--------------------

- Monter les bras de fourche. (☛ p. 43)

**Déposer le té de fourche inférieur ☞ (EXC-R SIX DAYS, XCR-W USA)**

- Déposer les bras de fourche. (☛ p. 43)

**(XCR-W USA)**

- Déposer la plaque frontale. (☛ p. 49)

**(EXC-R SIX DAYS)**

- Déposer le masque de phare et le phare. (☛ p. 48)
- Déposer le garde-boue avant. (☛ p. 48)

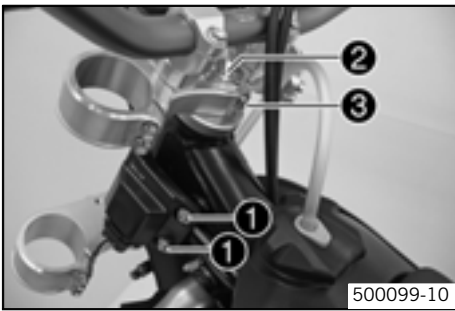

- Retirer les vis ❶ et laisser pendre le boîtier de commande CDI sur le côté.



**Infos**

Ne pas déconnecter l'unité de commande CDI.

- Enlever la vis ❷. Retirer la vis ❸, démonter le té de fourche supérieur avec le guidon et poser sur le côté.



**Infos**

Recouvrir la moto et les pièces rapportées avec une bâche pour les protéger. Ne pas plier les câbles ni les conduites.

- Retirer le joint torique ❹. Retirer la bague de protection ❺.
- Retirer le té inférieur avec le tube de fourche.
- Retirer le palier supérieur de la tête de direction.

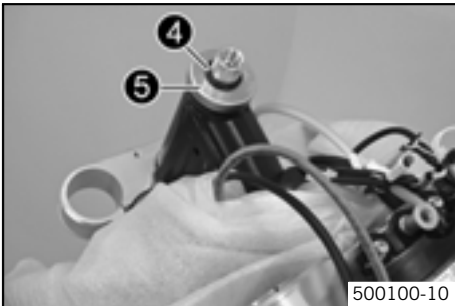

## Déposer le té de fourche inférieur 🐘 (EXC-R EU, EXC-R AUS/UK, EXC-R USA, XCR-W ZA)

- Déposer les bras de fourche. (👉 p. 43)
- Déposer le masque de phare et le phare. (👉 p. 48)
- Déposer le garde-boue avant. (👉 p. 48)
- Retirer les vis ❶ et laisser pendre le boîtier de commande CDI sur le côté.



**Infos**

Ne pas déconnecter l'unité de commande CDI.

- Enlever la vis ❷. Desserrer la vis ❸. Retirer le té de fourche supérieur avec le guidon, puis le mettre de côté.



**Infos**

Recouvrir la moto et les pièces rapportées avec une bâche pour les protéger. Ne pas plier les câbles ni les conduites.

- Retirer la bague de protection ❹.
- Retirer le té inférieur avec le tube de fourche.
- Retirer le palier supérieur de la tête de direction.

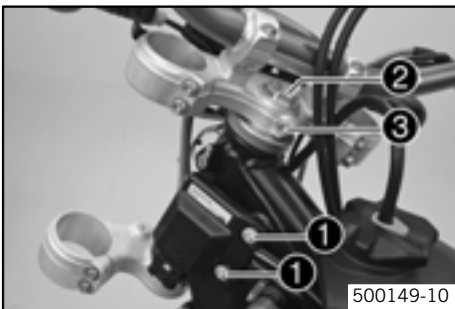

## Monter le té de fourche inférieur (EXC-R SIX DAYS, XCR-W USA)

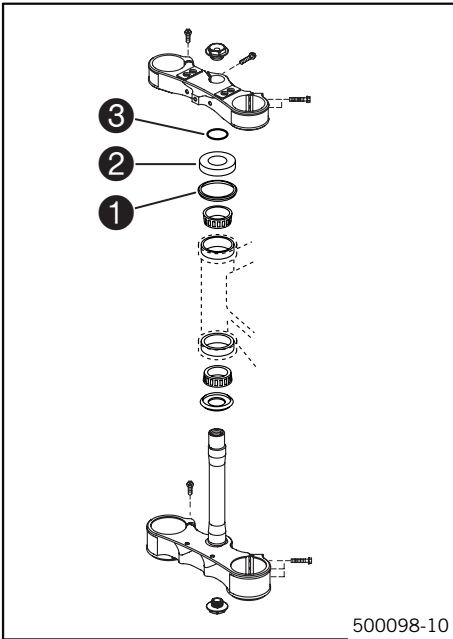

- Nettoyer les paliers et les pièces d'étanchéité, vérifier qu'ils ne sont pas endommagés et les graisser.

Graisse longue durée (☞ p. 119)

- Mettre le té inférieur en place avec le tube de fourche. Monter le palier de la tête de direction supérieur.



### Infos

Vérifier que le joint d'étanchéité de la tête de direction supérieure ❶ est correctement positionné.

- Repousser la bague de protection ❷ et le joint torique ❸.

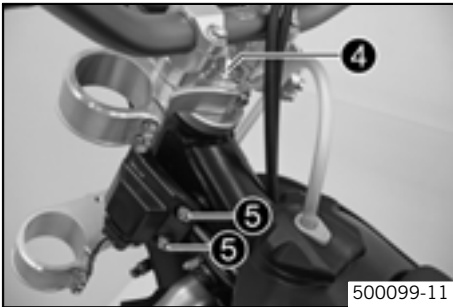

- Positionner le té de fourche supérieur et le guidon.
- Mettre la vis ❹ en place et serrer.

Indications prescrites

Vis tête de direction en haut	M20x1,5	10 Nm (7,4 lbf ft)
-------------------------------	---------	--------------------

- Positionner la durite d'embrayage, le faisceau de câbles et l'unité de commande CDI. Mettre les vis ❺ en place et serrer.

Indications prescrites

Autres vis châssis	M6	10 Nm (7,4 lbf ft)
--------------------	----	--------------------

- Monter le garde-boue avant. (☞ p. 48)

### (XCR-W USA)

- Monter la plaque frontale. (☞ p. 49)

### (EXC-R SIX DAYS)

- Monter le masque de phare et le phare. (☞ p. 48)

- Monter les bras de fourche. (☞ p. 43)

- Mettre la vis ❻ en place et serrer.

Indications prescrites

Vis tube de fourche en haut	M8	17 Nm (12,5 lbf ft)	Loctite® 243™
-----------------------------	----	---------------------	---------------

- Vérifier que le faisceau de câbles, les câbles de commande, les durites de frein et d'embrayage bougent librement et sont bien en place.

- Contrôler le jeu du palier de la tête de direction. (☞ p. 41)

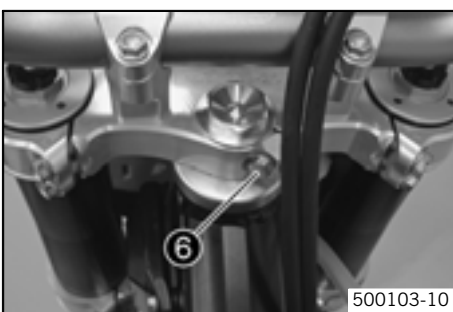



## Monter le té de fourche inférieur (EXC-R EU, EXC-R AUS/UK, EXC-R USA, XCR-W ZA)

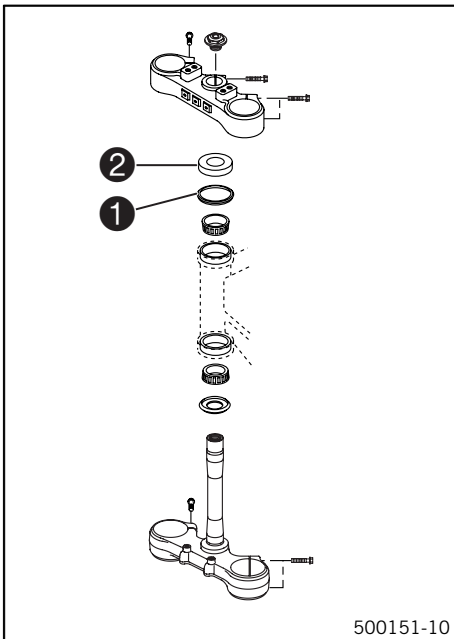

- Nettoyer les paliers et les pièces d'étanchéité, vérifier qu'ils ne sont pas endommagés et les graisser.

Graisse longue durée (☞ p. 119)

- Mettre le té inférieur en place avec le tube de fourche. Monter le palier de la tête de direction supérieur.



### Infos

Vérifier que le joint d'étanchéité de la tête de direction supérieure ❶ est correctement positionné.

- Pousser la bague de protection ❷.

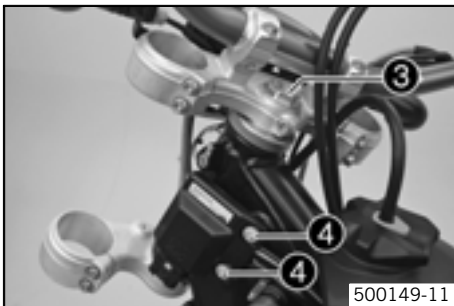

- Positionner le té de fourche supérieur et le guidon.
- Mettre la vis ❸ en place et serrer.

Indications prescrites

Vis tête de direction en haut	M20x1,5	10 Nm (7,4 lbf ft)
-------------------------------	---------	--------------------

- Positionner la durite d'embrayage, le faisceau de câbles et l'unité de commande CDI. Mettre les vis ❹ en place et serrer.

Indications prescrites

Autres vis châssis	M6	10 Nm (7,4 lbf ft)
--------------------	----	--------------------

- Monter le garde-boue avant. (☞ p. 48)
- Monter le masque de phare et le phare. (☞ p. 48)
- Monter les bras de fourche. (☞ p. 43)
- Serrer la vis ❺.

Indications prescrites

Vis tube de fourche en haut	M8	20 Nm (14,8 lbf ft)
-----------------------------	----	------------------------

- Vérifier que le faisceau de câbles, les câbles de commande, les durites de frein et d'embrayage bougent librement et sont bien en place.
- Contrôler le jeu du palier de la tête de direction. (☞ p. 41)

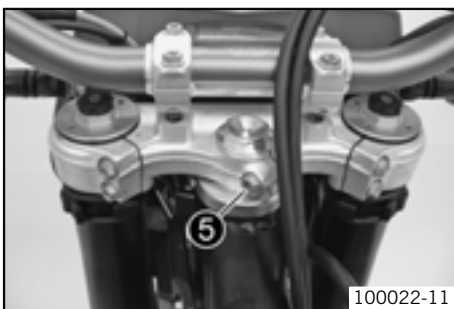

## Graisser le palier de la tête de direction

### (EXC-R SIX DAYS, XCR-W USA)

- Déposer le té de fourche inférieur. (☞ p. 44)
- Monter le té de fourche inférieur. (☞ p. 46)

### (EXC-R EU, EXC-R AUS/UK, EXC-R USA, XCR-W ZA)

- Déposer le té de fourche inférieur. (☞ p. 45)
- Monter le té de fourche inférieur. (☞ p. 47)

## Déposer le garde-boue avant



- Enlever les vis ❶. Retirer le garde-boue avant.
- Vérifier que les douilles-entretoises restent en place.

## Montage du garde-boue avant



- Vérifier l'usure et la dégradation des pièces. Remplacer les pièces usées ou dégradées.
- S'assurer que les douilles-entretoises sont mises en place dans le garde-boue.
- Positionner le garde-boue avant. Mettre les vis ❶ en place et serrer.

Indications prescrites

Autres vis châssis	M6	10 Nm (7,4 lbf ft)
--------------------	----	--------------------

### **i** Infos

Vérifier que les crochets sont correctement engagés dans la plaque frontale ou dans le masque de phare.

## Dépose du masque de phare et du phare (EXC-R EU, EXC-R AUS/UK, EXC-R SIX DAYS, EXC-R USA, XCR-W ZA)

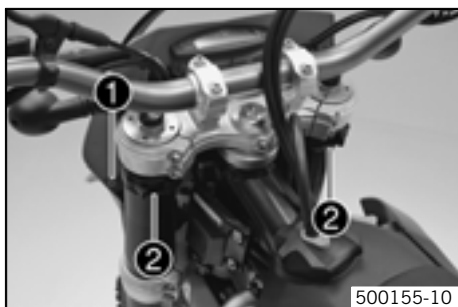

- Désactiver tous les consommateurs électriques.
- Enlever la vis ❶ et retirer le guide de la durite.
- Desserrer le ruban en caoutchouc ❷. Faire glisser le masque de phare vers le haut et le faire pivoter vers l'avant.

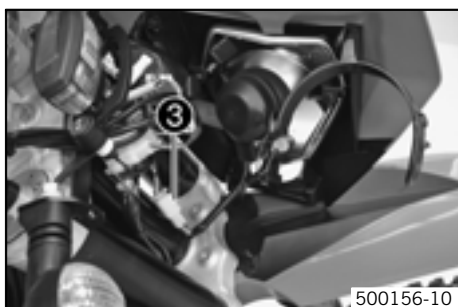

- Débrancher le contact ❸ et retirer le masque de phare et le phare.

## Pose du masque de phare et du phare (EXC-R EU, EXC-R AUS/UK, EXC-R SIX DAYS, EXC-R USA, XCR-W ZA)

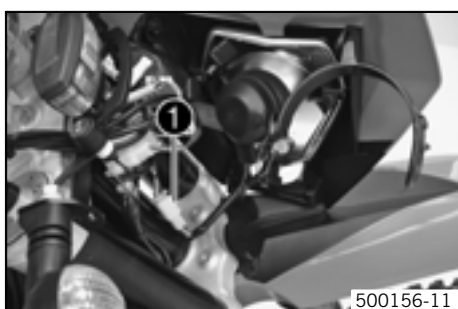

- Vérifier l'usure et la dégradation des pièces. Remplacer les pièces usées ou dégradées.
- Brancher le contact ❶.

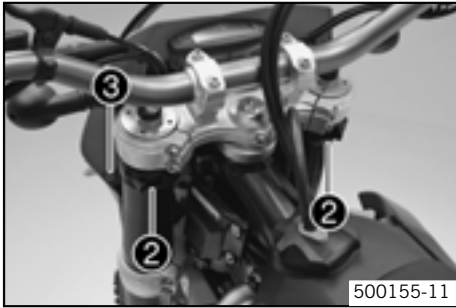

- Positionner le masque de phare et le fixer à l'aide du ruban en caoutchouc ②.

**i Infos**

Vérifier que les crochets sont bien engagés dans le garde-boue.

- Positionner la durite de frein et le faisceau de câbles. Poser la pince, mettre la vis ③ en place et serrer.
- Vérifier le réglage du phare.

## Dépose de la plaque frontale (XCR-W USA)

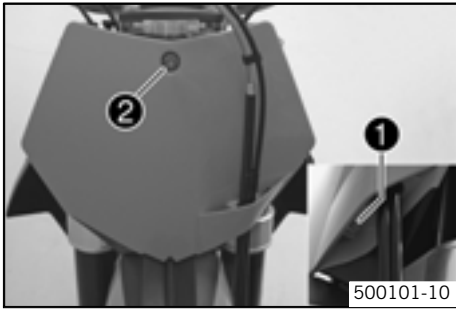

- Enlever la vis ① et retirer le guide de la durite.
- Enlever la vis ② et la douille-entretoise. Retirer la plaque frontale.

## Pose de la plaque frontale (XCR-W USA)

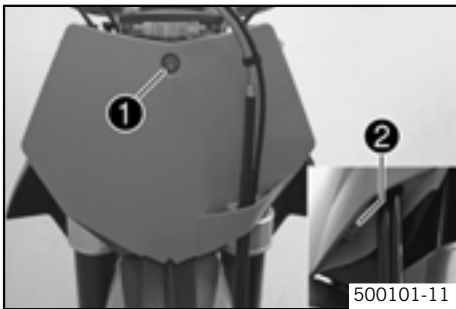

- Vérifier l'usure et la dégradation des pièces. Remplacer les pièces usées ou dégradées.
- Positionner la plaque frontale. Mettre en place la vis ① avec la douille-entretoise et serrer.

Indications prescrites

Autres vis châssis	M6	10 Nm (7,4 lbf ft)
--------------------	----	--------------------

**i Infos**

Vérifier que les crochets sont bien engagés dans le garde-boue.

- Positionner la durite de frein et le faisceau de câbles. Poser la pince, mettre la vis ② en place et serrer.

## Position du guidon

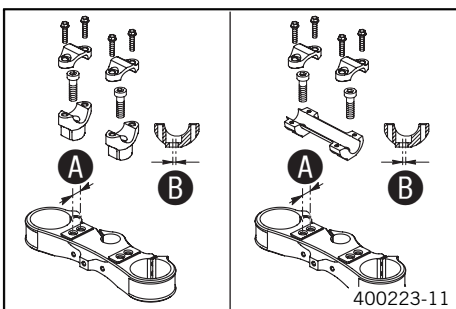

Le té de fourche supérieur comporte 2 alésages situés à une distance **A** l'un de l'autre.

Distance entre les alésages <b>A</b>	15 mm (0,59 in)
--------------------------------------	-----------------

Les alésages de la fixation du guidon sont placés à une distance **B** par rapport au milieu.

Distance entre les alésages <b>B</b>	3,5 mm (0,138 in)
--------------------------------------	-------------------

Les fixations du guidon peuvent être montées dans 4 positions différentes.

**(EXC-R SIX DAYS)**

Les fixations du guidon peuvent, en complément, être également montées à 2 hauteurs différentes (avec ou sans entretoise).

Hauteur d'entretoise	9 mm (0,35 in)
----------------------	----------------

## Réglage de la position du guidon

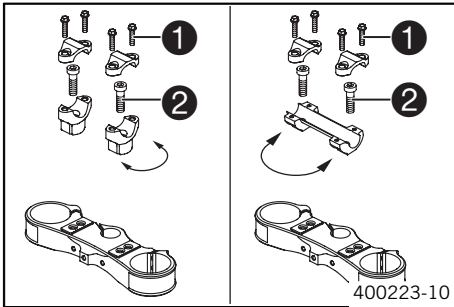

### (EXC-R EU, EXC-R AUS/UK, EXC-R USA, XCR-W)

- Enlever les quatre vis ❶. Retirer les brides de serrage du guidon. Démontez le guidon et le poser sur le côté.



#### Infos

Recouvrir la moto et les pièces rapportées avec une bâche pour les protéger.

Ne pas plier les câbles ni les durites.

- Enlever les deux vis ❷. Retirer les fixations du guidon.
- Vérifier l'usure et la dégradation des pièces. Remplacer les pièces usées ou dégradées.
- Placer les fixations du guidon dans la position souhaitée. Mettre les deux vis ❷ en place et serrer.

Indications prescrites

Vis fixation de guidon	M10	40 Nm (29,5 lbf ft)	Loctite® 243™
------------------------	-----	------------------------	---------------



#### Infos

Positionner uniformément les fixations du guidon à gauche et à droite.

- Positionner le guidon.



#### Infos

Veiller à la pose correcte des câbles et des durites.

- Positionner les brides de serrage du guidon. Mettre les quatre vis ❶ en place et les serrer uniformément.

Indications prescrites

Vis bride de serrage de guidon	M8	20 Nm (14,8 lbf ft)
--------------------------------	----	------------------------



#### Infos

L'espace entre les fixations du guidon et les brides de serrage doit être le même vers l'avant et vers l'arrière.

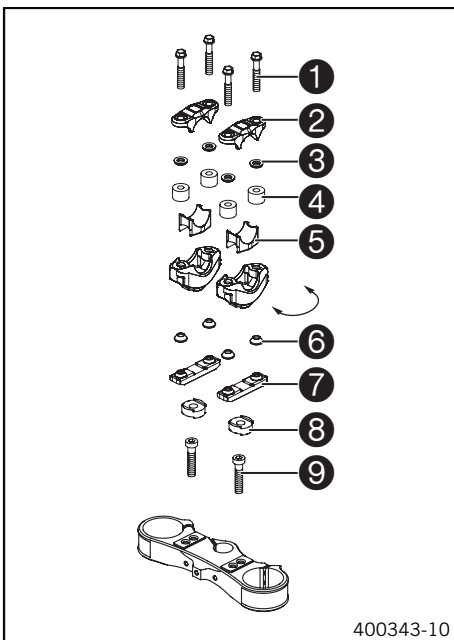

### (EXC-R SIX DAYS)

- Enlever les quatre vis ❶. Retirer les brides de serrage ❷ avec les entretoises en caoutchouc ❸ et les élastomères ❹.
- Démontez le guidon et le poser sur le côté.



#### Infos

Recouvrir la moto et les pièces rapportées avec une bâche pour les protéger.

Ne pas plier les câbles ni les durites.

- Retirer les demi-coquilles inférieures ❺.
- Retirer les barres de serrage ❷ et les caoutchoucs coniques ❻.
- Enlever les deux vis ❹. Retirer les fixations du guidon.
- Vérifier l'usure et la dégradation des pièces. Remplacer les pièces usées ou dégradées.

- Placer les fixations du guidon dans la position souhaitée. Mettre les deux vis ⑨ en place et serrer.

Indications prescrites

Vis fixation de guidon	M10	40 Nm (29,5 lbf ft)	Loctite® 243™
------------------------	-----	------------------------	---------------

#### Condition

Avec entretoise ⑧ :

Utiliser une vis M10x35.

#### Condition

Sans entretoise : ⑩

Utiliser une vis M10x25.



#### Infos

Positionner uniformément les fixations du guidon à gauche et à droite.

- Insérer les caoutchoucs coniques ⑥ et barres de serrage ⑦.
- Insérer les demi-coquilles inférieures ⑤.
- Positionner le guidon.



#### Infos

Veiller à la pose correcte des câbles et des durites.

- Positionner les brides de serrage du guidon ② avec les entretoises en caoutchouc ③ et les élastomères ④.

Kit élastomère vert - réglage souple (SXS05125203)

Kit élastomère jaune - réglage moyen (standard) (SXS05125204)

Kit élastomère rouge - réglage dur (SXS05125205)



#### Infos

Les élastomères sont disponibles en plusieurs versions.

- Mettre les quatre vis ① en place et les serrer uniformément.

Indications prescrites

Vis bride de serrage de guidon	M8	16 Nm (11,8 lbf ft)
--------------------------------	----	------------------------



#### Infos

L'espace entre les fixations du guidon et les brides de serrage doit être le même vers l'avant et vers l'arrière.

## Contrôler la pose du câble d'accélérateur



- Les deux câbles d'accélérateur doivent être placés l'un à côté de l'autre sur la partie arrière du guidon à la base du cadre. Ils doivent être posés directement à droite du cadre au-dessus du réservoir du carburateur.

## Contrôle du jeu du câble d'accélération Bowden

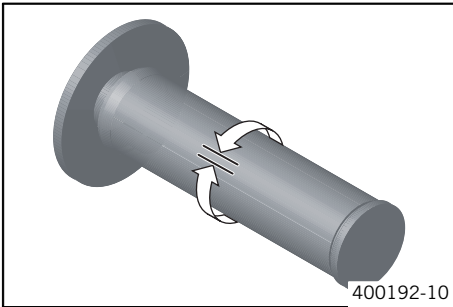

- Mettre le guidon en position droite. Déplacer légèrement la poignée des gaz et calculer le jeu du câble d'accélérateur.

Jeu du câble d'accélérateur	3... 5 mm (0,12... 0,2 in)
-----------------------------	----------------------------

- » Lorsque le jeu du câble d'accélération Bowden ne correspond pas aux indications prescrites :
  - Régler le jeu du câble d'accélération Bowden. (☛ p. 52)



### Danger

**Danger d'intoxication** Les gaz d'échappement sont toxiques et peuvent entraîner la perte de conscience voire la mort.

- Ne laisser tourner le moteur qu'en milieu bien aéré, ne pas démarrer ou ne pas laisser le moteur fonctionner en milieu fermé.

- Démarrer le moteur et le laisser tourner au ralenti. Faire tourner le guidon d'un extrême à l'autre.

Le régime de ralenti doit rester constant.

- » Lorsque le régime de ralenti change :
  - Régler le jeu du câble d'accélération Bowden. (☛ p. 52)

## Réglage du jeu du câble d'accélération Bowden

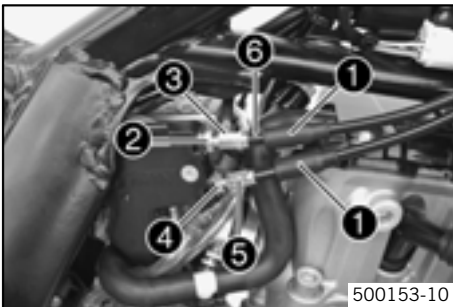

- Déposer le réservoir de carburant. (☛ p. 72)
- Contrôler la pose du câble d'accélérateur. (☛ p. 51)
- Mettre le guidon en position droite.
- Repousser les cache-poussière ❶.
- Desserrer l'écrou ❷. Visser entièrement la vis de réglage ❸.
- Desserrer l'écrou ❹. Tourner la vis de réglage ❺ de façon à ce que le jeu du câble d'accélérateur soit disponible sur la poignée des gaz.

Indications prescrites

Jeu du câble d'accélérateur	3... 5 mm (0,12... 0,2 in)
-----------------------------	----------------------------

- Serrer l'écrou ❹.
- Fermer la poignée des gaz et la maintenir dans cette position. Desserrer la vis de réglage ❸, jusqu'à ce que le câble d'accélérateur ❻ soit sans jeu.
- Serrer l'écrou ❷.
- Remettre les caches-poussière ❶. Vérifier que la poignée des gaz tourne sans effort.
- Monter le réservoir de carburant. (☛ p. 73)
- Contrôler le jeu du câble d'accélération Bowden. (☛ p. 52)

## Vérifier l'état d'encrassement de la chaîne

- Vérifier si la chaîne présente des salissures grossières.
  - » Lorsque la chaîne est fortement encrassée :
    - Nettoyer la chaîne. (☛ p. 52)

## Nettoyer la chaîne



### Avertissement

**Risque d'accident** La présence de lubrifiant sur les pneus diminue leur adhérence.

- Enlever le lubrifiant avec un nettoyant approprié.



### Avertissement

**Risque d'accident** Freinage réduit en raison d'huile ou de graisse sur les disques de frein.

- Veiller impérativement à ce que les disques de frein ne soient pas souillés d'huile ou de graisse, les traiter si nécessaire au moyen de nettoyant pour freins.

## Avertissement

**Danger pour l'environnement** Les composants toxiques polluent l'environnement.

- Éliminer l'huile, les graisses, les détergents, le liquide de frein, les batteries etc. conformément aux règlements en vigueur.

## Infos

La durée de vie de la chaîne dépend en grande partie de l'entretien.

- Nettoyer régulièrement la chaîne, puis traiter avec du lubrifiant pour chaîne.

Nettoyant pour chaîne (☛ p. 119)

Aérosol pour chaîne Offroad (☛ p. 119)

## Contrôle de la tension de la chaîne

### Avertissement

**Risque d'accident** Risque dû à une chaîne mal tendue.

- Si la chaîne est trop tendue, les composants de la transmission secondaire (chaîne, pignon, couronne, palier dans la boîte de vitesses et dans la roue arrière) devront supporter une charge supplémentaire. Outre une usure prématurée, cette charge supplémentaire peut entraîner, dans les cas extrêmes, une rupture de la chaîne ou de l'arbre de sortie de la boîte de vitesses. En revanche, lorsqu'elle est desserrée, la chaîne peut sauter du pignon ou de la couronne et bloquer la roue arrière ou endommager le moteur. Vérifier que la chaîne est correctement tendue, ajuster la tension si besoin est.



- Placer la moto sur des cales. (☛ p. 33)
- Pousser la chaîne vers le haut au niveau de l'extrémité de patin et calculer la tension de chaîne **A**.

### Infos

La partie supérieure de la chaîne **1** doit alors se tendre. Les chaînes ne s'usent pas toujours uniformément, répéter donc cette mesure à divers endroits de la chaîne.

Tension de chaîne	8... 10 mm (0,31... 0,39 in)
-------------------	------------------------------

- » Lorsque la tension de la chaîne ne correspond pas aux indications prescrites :
  - Régler la tension de la chaîne - après vérification. (☛ p. 55)
- Descendre la moto du lève-moto. (☛ p. 33)

## Vérifier la tension de chaîne - lors du montage de la roue arrière

### Avertissement

**Risque d'accident** Risque dû à une chaîne mal tendue.

- Si la chaîne est trop tendue, les composants de la transmission secondaire (chaîne, pignon, couronne, palier dans la boîte de vitesses et dans la roue arrière) devront supporter une charge supplémentaire. Outre une usure prématurée, cette charge supplémentaire peut entraîner, dans les cas extrêmes, une rupture de la chaîne ou de l'arbre de sortie de la boîte de vitesses. En revanche, lorsqu'elle est desserrée, la chaîne peut sauter du pignon ou de la couronne et bloquer la roue arrière ou endommager le moteur. Vérifier que la chaîne est correctement tendue, ajuster la tension si besoin est.



- Vérifier que les tendeurs de chaîne sont plaqués contre les vis de réglage.
- Pousser la chaîne vers le haut au niveau de l'extrémité de patin et calculer la tension de chaîne **A**.

### Infos

La partie supérieure de la chaîne **1** doit alors se tendre. Les chaînes ne s'usent pas toujours uniformément, répéter donc cette mesure à divers endroits de la chaîne.

Tension de chaîne	8... 10 mm (0,31... 0,39 in)
-------------------	------------------------------

- » Lorsque la tension de la chaîne ne correspond pas aux indications prescrites :
  - Régler la tension de chaîne - lors du montage de la roue arrière. (☛ p. 56)

## Vérifier l'usure de la couronne / du pignon de la chaîne

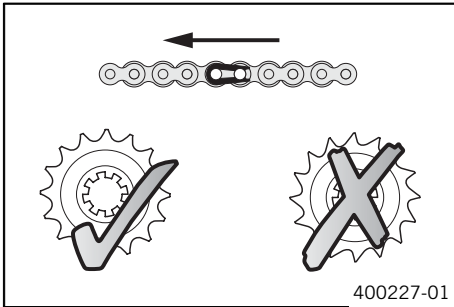

- Vérifier l'usure de la couronne / du pignon.
  - » Lorsque la couronne / le pignon est usé :
    - Remplacer la couronne / le pignon.



### Infos

Lors du montage de l'attache-chaîne, l'attache de sécurité doit toujours être orientée dans le sens de la marche. Le pignon, la couronne et la chaîne doivent être remplacés ensemble.

- Vérifier que le guide-chaîne est bien en place et n'est pas usé.

## Contrôler l'usure de la chaîne

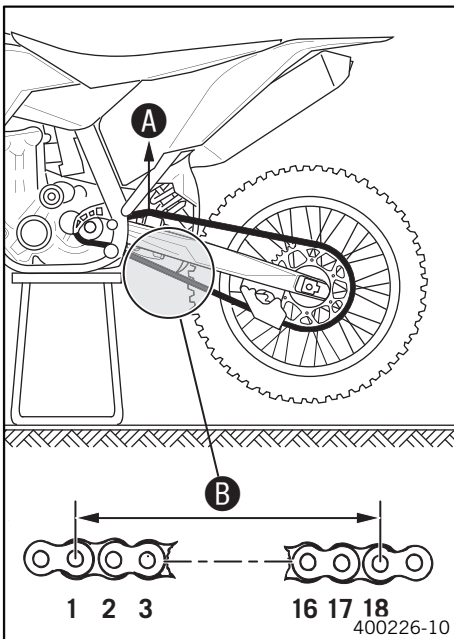

- Placer la moto sur des cales. (☛ p. 33)
- Mettre la boîte de vitesses au point mort et tirer sur le brin supérieur de la chaîne vers le haut, avec la force de tension **A** spécifiée.

Indications prescrites

Force de tension de chaîne	10... 15 kg (22... 33 lb.)
----------------------------	----------------------------

- Sur le brin inférieur, mesurer alors la distance **B** existant entre 18 rouleaux.



### Infos

Les chaînes ne s'usent pas toujours uniformément, répéter donc cette mesure à divers endroits de la chaîne.

Écart maximal <b>B</b> à l'endroit le plus long de la chaîne	272 mm (10,71 in)
--------------------------------------------------------------	-------------------

- » Lorsque l'écart **B** est supérieur à la valeur indiquée :
  - Remplacer la chaîne.



### Infos

Lors du remplacement de la chaîne, il est recommandé de remplacer également le pignon et la couronne. En effet, les pignons et couronnes usagés usent prématurément la nouvelle chaîne.

- Descendre la moto du lève-moto. (☛ p. 33)

## Réglage de la tension de la chaîne



### Avertissement

**Risque d'accident** Risque dû à une chaîne mal tendue.

- Si la chaîne est trop tendue, les composants de la transmission secondaire (chaîne, pignon, couronne, palier dans la boîte de vitesses et dans la roue arrière) devront supporter une charge supplémentaire. Outre une usure prématurée, cette charge supplémentaire peut entraîner, dans les cas extrêmes, une rupture de la chaîne ou de l'arbre de sortie de la boîte de vitesses. En revanche, lorsqu'elle est desserrée, la chaîne peut sauter du pignon ou de la couronne et bloquer la roue arrière ou endommager le moteur. Vérifier que la chaîne est correctement tendue, ajuster la tension si besoin est.



- Placer la moto sur des cales. (☛ p. 33)
- Pousser la chaîne vers le haut au niveau de l'extrémité de patin et calculer la tension de chaîne **A**.



### Infos

La partie supérieure de la chaîne **B** doit alors se tendre. Les chaînes ne s'usent pas toujours uniformément, répéter donc cette mesure à divers endroits de la chaîne.



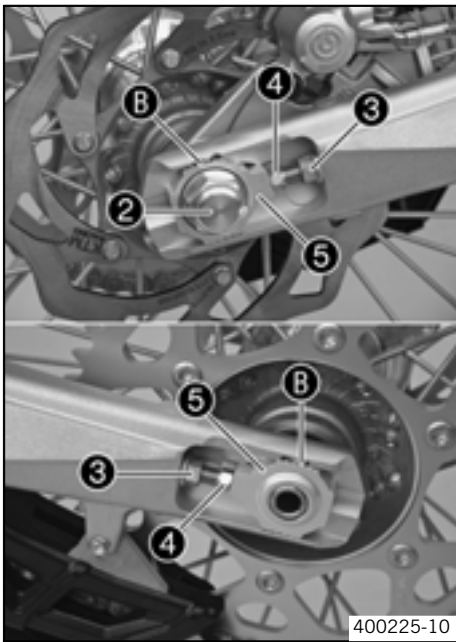

400225-10

- Desserrer l'écrou ②.
- Desserrer les écrous ③.
- Régler la tension de chaîne en tournant les vis de réglage ④ de gauche et de droite.

Indications prescrites

Tension de chaîne	8... 10 mm (0,31... 0,39 in)	
Tourner les vis de réglage ④ vers la gauche et la droite de façon à ce que les marquages du tendeur de chaîne à gauche et à droite soient dans la même position par rapport aux marques de référence ⑥. La roue arrière est correctement positionnée.		

- Serrer les écrous ③.
- Vérifier que les tendeurs de chaîne ⑤ sont plaqués contre les vis de réglage ④.
- Serrer l'écrou ②.

Indications prescrites

Écrou axe arrière	M20x1,5	80 Nm (59 lbf ft)
-------------------	---------	-------------------

**i Infos**

La large plage de réglage des tendeurs de chaîne (32 mm) permet l'introduction de différents rapports secondaires sur une même longueur de chaîne.  
Les tendeurs de chaîne ⑤ peuvent être pivotés à 180°.

- Descendre la moto du lève-moto. (☛ p. 33)

### Régler la tension de la chaîne - après vérification.

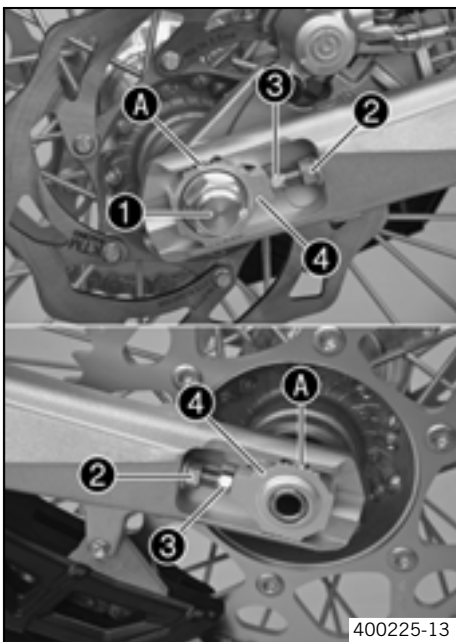

400225-13

- Desserrer l'écrou ①.
- Desserrer les écrous ②.
- Régler la tension de chaîne en tournant les vis de réglage ③ de gauche et de droite.

Indications prescrites

Tension de chaîne	8... 10 mm (0,31... 0,39 in)	
Tourner les vis de réglage ③ vers la gauche et la droite de façon à ce que les marquages du tendeur de chaîne à gauche et à droite soient dans la même position par rapport aux marques de référence ④. La roue arrière est correctement positionnée.		

- Serrer les écrous ②.
- Vérifier que les tendeurs de chaîne ④ sont plaqués contre les vis de réglage ③.
- Serrer l'écrou ①.

Indications prescrites

Écrou axe arrière	M20x1,5	80 Nm (59 lbf ft)
-------------------	---------	-------------------

**i Infos**

La large plage de réglage des tendeurs de chaîne (32 mm) permet l'introduction de différents rapports secondaires sur une même longueur de chaîne.  
Les tendeurs de chaîne ④ peuvent être pivotés à 180°.

## Régler la tension de chaîne - lors du montage de la roue arrière

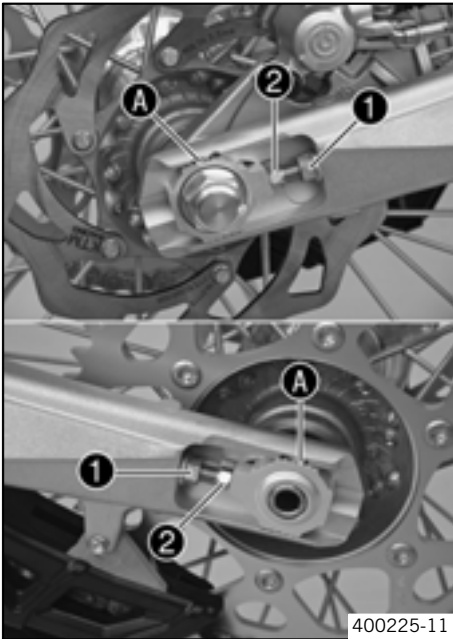

- Desserrer les écrous ❶.
- Régler la tension de chaîne en tournant les vis de réglage ❷ de gauche et de droite.

Indications prescrites

Tension de chaîne	8... 10 mm (0,31... 0,39 in)
Tourner les vis de réglage ❷ vers la gauche et la droite de façon à ce que les marquages du tendeur de chaîne à gauche et à droite soient dans la même position par rapport aux marques de référence A. La roue arrière est correctement positionnée.	

- Serrer les écrous ❶.

## Réglage du guide-chaîne

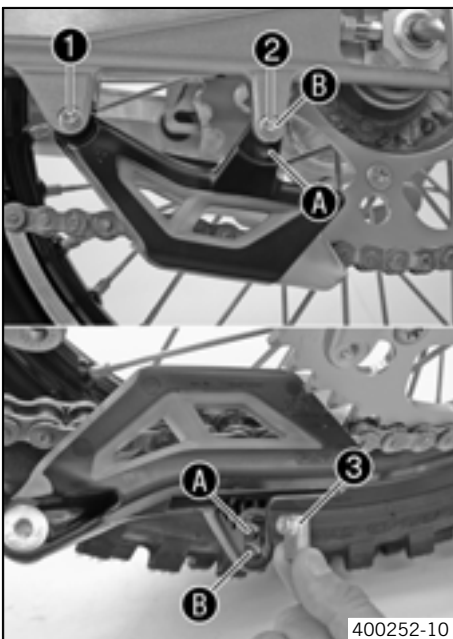

- Enlever les vis ❶ et ❷. Retirer le guide-chaîne.

### Conditions

Nombre de dents: ≤ 44 dents

- Insérer l'écrou ❸ dans l'alésage A. Positionner le guide-chaîne.
- Mettre la vis ❶ et ❷ en place et serrer.

Indications prescrites

Autres vis châssis	M6	10 Nm (7,4 lbf ft)
--------------------	----	-----------------------

### Conditions

Nombre de dents: ≥ 45 dents

- Insérer l'écrou ❸ dans l'alésage B. Positionner le guide-chaîne.
- Mettre la vis ❶ et ❷ en place et serrer.

Indications prescrites

Autres vis châssis	M6	10 Nm (7,4 lbf ft)
--------------------	----	-----------------------

## Réservoir de liquide de frein



### Avertissement

**Risque d'accident** Défaillance du système de freinage.

- Un niveau de liquide de frein inférieur au repère **MIN** peut résulter d'une fuite du système de freinage ou d'une forte usure des plaquettes de frein. Faire vérifier le système de freinage dans un atelier spécialisé KTM agréé, ne pas utiliser la moto.

Les réservoirs de liquide de frein, pour le frein avant comme pour le frein arrière, sont dimensionnés de telle sorte qu'il n'est pas nécessaire de rajouter du liquide lorsque les plaquettes de frein sont usées.

## Étriers de frein

Les étriers de frein montés sur cette série de modèles sont de type « flottant », c'est-à-dire qu'ils ne sont pas reliés de manière rigide au support.

La compensation latérale permet un contact optimal entre les plaquettes et le disque.

## Contrôler les disques de frein

### Avertissement

**Risque d'accident** Freinage réduit en raison de disques de freins usés.

- Faire immédiatement remplacer les disques de frein usés dans un atelier KTM agréé.

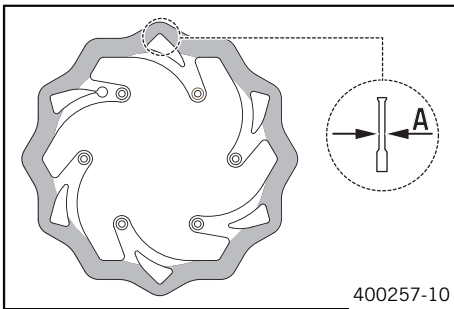

- Contrôler à divers endroits l'épaisseur **A** des disques de frein avant et arrière.

### Infos

L'usure entraîne une diminution de l'épaisseur du disque de frein au niveau de la surface d'appui des plaquettes de frein.

Usure limite disques de frein	
avant	2,5 mm (0,098 in)
arrière	3,5 mm (0,138 in)

- » L'épaisseur du disque de frein est inférieure à celle prescrite.
  - Remplacer le disque de frein.

## Vérifier la course libre du levier de frein à main

### Avertissement

**Risque d'accident** Défaillance du système de freinage.

- Si le levier de frein à main n'est pas libre, la pression augmente dans le système de frein avant. Une surchauffe peut entraîner une panne du frein avant. Régler la course libre du levier de frein à main conformément aux consignes



### (toutes les XCR-W)

- Enfoncer le levier de frein à main vers l'avant et vérifier la course libre **A**.

Course libre du levier de frein à main	≥ 3 mm (≥ 0,12 in)
----------------------------------------	--------------------

- » Lorsque la course libre ne correspond pas aux indications prescrites :
  - Régler la position de base du levier de frein à main. (☛ p. 58)



### (toutes les EXC-R)

- Enfoncer le levier de frein à main vers le guidon et vérifier la course libre **A**.

Course libre du levier de frein à main	≥ 3 mm (≥ 0,12 in)
----------------------------------------	--------------------

- » Lorsque la course libre ne correspond pas aux indications prescrites :
  - Régler la course libre du levier de frein à main. (☛ p. 58)

## Réglage de la position de base du levier de frein à main (toutes les XCR-W)

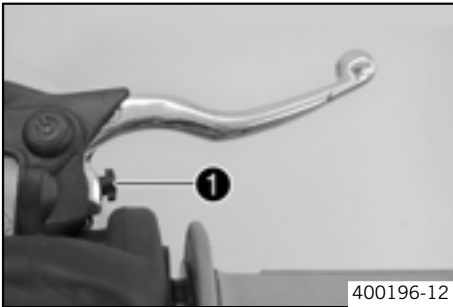

- Adapter la position de base du levier de frein à main avec la vis de réglage ❶ en fonction de la taille de la main du pilote.

### Infos

Lorsque la vis de réglage est tournée dans le sens des aiguilles d'une montre, le levier de frein à main s'éloigne du guidon.  
Lorsque la vis de réglage est tournée dans le sens inverse des aiguilles d'une montre, le levier de frein à main se rapproche du guidon.  
La plage de réglage est limitée.  
Ne tourner la vis de réglage qu'à la main et ne pas forcer.  
Ne pas effectuer de travaux de réglage durant le trajet.

- Vérifier la course libre du levier de frein à main. (☛ p. 57)

## Réglage de la course libre du levier de frein à main (toutes les EXC-R)



- Régler la course libre du levier de frein à main à l'aide de la vis de réglage ❶.

### Infos

Lorsque la vis de réglage est tournée dans le sens des aiguilles d'une montre, la course libre diminue. Le point d'application s'éloigne du guidon.  
Lorsque la vis de réglage est tournée dans le sens inverse des aiguilles d'une montre, la course libre augmente. Le point d'application se rapproche du guidon.  
La plage de réglage est limitée.  
Ne tourner la vis de réglage qu'à la main et ne pas forcer.  
Ne pas effectuer de travaux de réglage durant le trajet.

- Vérifier la course libre du levier de frein à main. (☛ p. 57)

## Contrôle du niveau du liquide de frein avant

### ⚠ Avertissement

**Risque d'accident** Défaillance du système de freinage.

- Un niveau de liquide de frein inférieur au repère **MIN** peut résulter d'une fuite du système de freinage ou d'une forte usure des plaquettes de frein. Faire vérifier le système de freinage dans un atelier spécialisé KTM agréé, ne pas utiliser la moto.

### ⚠ Avertissement

**Risque d'accident** Freinage réduit suite à un liquide de frein usé.

- Faire remplacer le liquide de frein avant et arrière conformément aux intervalles de révision et dans un atelier KTM agréé.

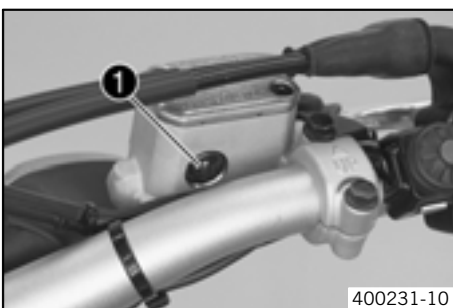

- Amener le réservoir de liquide de frein situé sur le guidon en position horizontale.
- Vérifier le niveau de liquide sur le regard ❶.
  - » Le niveau du liquide de frein est inférieur au repère minimum **MIN**.
    - Faire l'appoint en liquide de frein avant. (☛ p. 58)

## Faire l'appoint en liquide de frein avant ☛

### ⚠ Avertissement

**Risque d'accident** Défaillance du système de freinage.

- Un niveau de liquide de frein inférieur au repère **MIN** peut résulter d'une fuite du système de freinage ou d'une forte usure des plaquettes de frein. Faire vérifier le système de freinage dans un atelier spécialisé KTM agréé, ne pas utiliser la moto.

### ⚠ Avertissement

**Irritations de la peau** En cas de contact avec la peau, le liquide de frein peut provoquer une irritation.

- Éviter le contact avec les yeux ou la peau. Ne pas laisser à la portée des enfants.
- En cas de contact avec les yeux, laver abondamment avec de l'eau et consulter immédiatement un médecin.



**Avertissement**

**Risque d'accident** Freinage réduit suite à un liquide de frein usé.

- Faire remplacer le liquide de frein avant et arrière conformément aux intervalles de révision et dans un atelier KTM agréé.



**Avertissement**

**Danger pour l'environnement** Les composants toxiques polluent l'environnement.

- Éliminer l'huile, les graisses, les détergents, le liquide de frein, les batteries etc. conformément aux règlements en vigueur.



**Infos**

KTM recommande le liquide de frein DOT 5.1 de la société **Motorex**®. Il possède un point d'ébullition humide plus élevé que le liquide de frein DOT 4, offrant ainsi une plus grande sécurité même en cas de sollicitations extrêmes.

Ne jamais employer de liquide de frein DOT 5 ! Il est à base d'huile de silicone et sa couleur est pourpre. Les joints et les durites de frein ne sont pas conçus pour le liquide de frein DOT 5.

Ne pas verser de liquide de frein sur la peinture des composants, risque de corrosion de la peinture !

N'utiliser que du liquide de frein propre et provenant d'un bidon hermétiquement fermé !

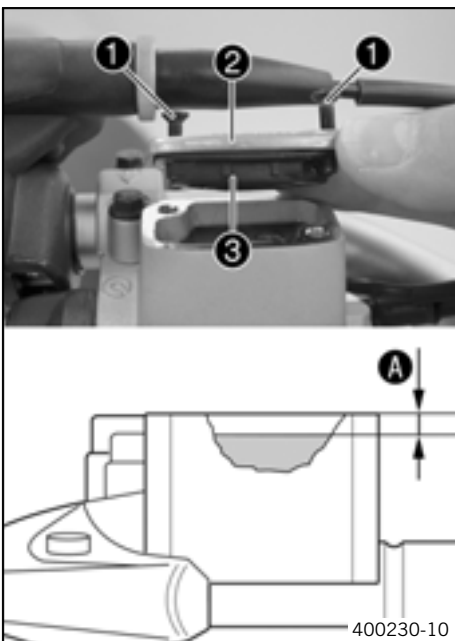

- Amener le réservoir de liquide de frein situé sur le guidon en position horizontale.
- Enlever les vis ①.
- Enlever le couvercle ② avec la membrane ③.
- Faire l'appoint en liquide de frein jusqu'au repère A.

Indications prescrites

Repère A	5 mm (0,2 in)
----------	---------------

Liquide de frein DOT 5.1 (☞ p. 118)

- Vérifier l'usure et la dégradation des pièces. Remplacer les pièces usées ou dégradées.
- Positionner le couvercle avec la membrane. Mettre les vis en place et serrer.



**Infos**

Nettoyer aussitôt à l'eau le liquide de frein ayant débordé ou ayant été renversé.

**Contrôle des plaquettes de frein avant**



**Avertissement**

**Risque d'accident** Freinage réduit lorsque les plaquettes de frein sont usées.

- Faire immédiatement remplacer vos plaquettes de frein usées dans un atelier spécialisé KTM agréé.

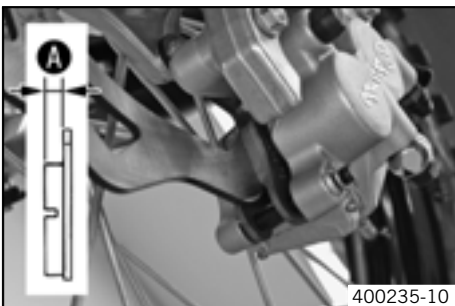

- Vérifier que les plaquettes de frein ont l'épaisseur minimale A.
  - » Épaisseur de plaquettes de frein minimale A:  $\geq 1 \text{ mm}$  ( $\geq 0,04 \text{ in}$ )
  - Si les plaquettes de frein n'ont plus l'épaisseur minimale :
    - Remplacer les plaquettes de frein avant. (☞ p. 61)

## Dépose des plaquettes de frein avant



### Avertissement

**Risque d'accident** Entretien et réparation non conformes des freins.

- Toujours faire effectuer les travaux d'entretien et les réparations du système de freinage dans un atelier KTM agréé.

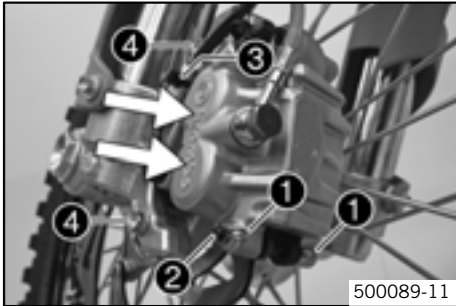

500089-11

- Repousser l'étrier contre le disque à la main pour refouler les pistons.



### Infos

Vérifier que l'étrier n'est pas comprimé contre les rayons lors du refoulement des pistons.

- Démontez les goupilles de sécurité ①, retirez le tourillon ② et enlevez les plaquettes de frein.
- Retirez le serre-câble ③. Enlevez les vis ④ et retirez l'étrier de frein.
- Nettoyez l'étrier et son support.

## Pose des plaquettes de frein avant



### Avertissement

**Risque d'accident** Freinage réduit en raison d'huile ou de graisse sur les disques de frein.

- Veillez impérativement à ce que les disques de frein ne soient pas souillés d'huile ou de graisse, les traiter si nécessaire au moyen de nettoyant pour freins.



### Avertissement

**Risque d'accident** Freinage réduit suite à l'utilisation de plaquettes de frein non agréées.

- De nombreuses plaquettes de frein disponibles dans le commerce n'ont pas été contrôlées ou agréées pour les motos KTM. La construction et le coefficient de frottement et ainsi l'efficacité de freinage peuvent notablement diverger des plaquettes de frein originales KTM. En cas d'utilisation de plaquettes de frein différentes des premières plaquettes, nous ne pouvons garantir qu'elles correspondent à l'agrément original. Dans ce cas, la moto ne correspond plus à la machine livrée originellement et la garantie expire immédiatement.

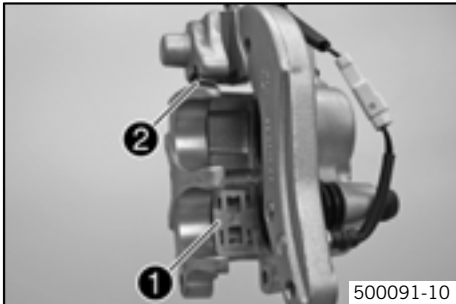

500091-10

- Contrôlez les disques de frein. (☛ p. 57)
- Vérifier l'usure et la dégradation des pièces. Remplacer les pièces usées ou dégradées.
- S'assurer que la lame de ressort ① dans l'étrier de frein et la tôle de glissement ② dans le support sont correctement mises en place.



### Infos

La flèche sur la lame de ressort indique le sens de rotation du disque de frein.

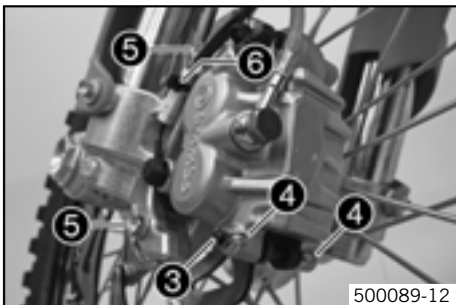

500089-12

- Mettre les plaquettes de frein et le(s) boulon(s) ③ en place et installer les goupilles de sécurité ④.
- Positionner l'étrier de frein, mettre les vis ⑤ en place et serrer.

Indications prescrites

Vis étrier de frein avant	M8	25 Nm (18,4 lbf ft)	Loctite® 243™
---------------------------	----	------------------------	---------------

- Monter le serre-câble ⑥.
- Actionner plusieurs fois la poignée de frein jusqu'à ce que les plaquettes de frein soient en contact avec le disque et qu'une résistance soit perceptible.

## Remplacement des plaquettes de frein avant



### Avertissement

**Irritations de la peau** En cas de contact avec la peau, le liquide de frein peut provoquer une irritation.

- Éviter le contact avec les yeux ou la peau. Ne pas laisser à la portée des enfants.
- En cas de contact avec les yeux, laver abondamment avec de l'eau et consulter immédiatement un médecin.



### Avertissement

**Risque d'accident** Freinage réduit suite à un liquide de frein usé.

- Faire remplacer le liquide de frein avant et arrière conformément aux intervalles de révision et dans un atelier KTM agréé.



### Avertissement

**Danger pour l'environnement** Les composants toxiques polluent l'environnement.

- Éliminer l'huile, les graisses, les détergents, le liquide de frein, les batteries etc. conformément aux règlements en vigueur.



### Infos

KTM recommande d'utiliser le liquide de frein DOT 5.1 de la société **Motorex®**. Celui-ci possède un point d'ébullition humide plus élevé que le DOT 4 et offre une plus grande sécurité, même lorsque les freins sont très sollicités.

Ne jamais employer de liquide de frein DOT 5 ! Il est à base d'huile de silicone et sa couleur est pourpre. Les joints et les durites de frein ne sont pas conçus pour le liquide de frein DOT 5.

Ne pas verser de liquide de frein sur la peinture des composants, risque de corrosion de la peinture !

N'utiliser que du liquide de frein propre et provenant d'un bidon hermétiquement fermé !

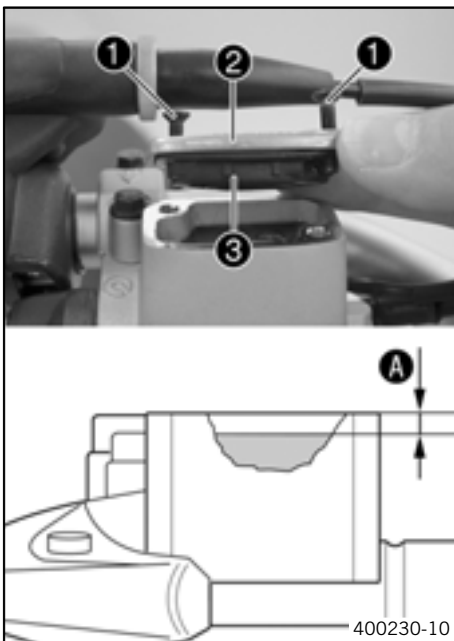

- Déposer les plaquettes de frein avant. (☛ p. 60)
- Amener le réservoir de liquide de frein situé sur le guidon en position horizontale.
- Enlever les vis ❶.
- Enlever le couvercle ❷ avec la membrane ❸.
- Repousser les pistons de frein à fond. S'assurer que le liquide de frein ne déborde pas du réservoir, et absorber le liquide le cas échéant.
- Poser les plaquettes de frein avant. (☛ p. 60)
- Rectifier le niveau de liquide de frein jusqu'au repère A.

Indications prescrites

Repère A	5 mm (0,2 in)
----------	---------------

Liquide de frein DOT 5.1 (☛ p. 118)
-------------------------------------

- Vérifier l'usure et la dégradation des pièces. Remplacer les pièces usées ou dégradées.
- Positionner le couvercle avec la membrane. Mettre les vis en place et serrer.

### Infos

Nettoyer aussitôt à l'eau le liquide de frein ayant débordé ou ayant été renversé.

## Vérifier la course libre de la pédale de frein arrière



### Avertissement

**Risque d'accident** Défaillance du système de freinage.

- Si la pédale de frein arrière n'est pas libre, la pression augmente dans le système de frein arrière. Une surchauffe peut entraîner une panne du frein arrière. Régler la course libre de la pédale de frein arrière conformément aux consignes.

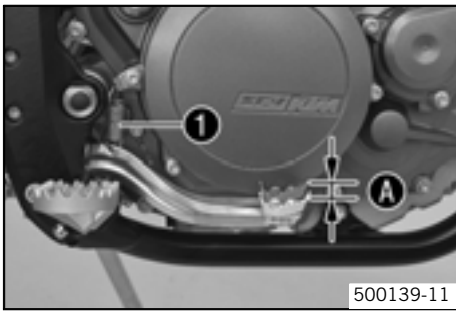

- Décrocher le ressort ①.
- Actionner plusieurs fois la pédale de frein arrière entre la butée de fin de course et le support du piston dans le maître-cylindre et vérifier la course libre A.

Indications prescrites

Course libre sur le levier de frein à pédale	3... 5 mm (0,12... 0,2 in)
----------------------------------------------	----------------------------

- » Lorsque la course libre ne correspond pas aux indications prescrites :
  - Régler la position de base de la pédale de frein arrière. (☛ p. 62)

- Accrocher le ressort ①.

## Régler la position de base de la pédale de frein arrière ☛

### ⚠ Avertissement

**Risque d'accident** Défaillance du système de freinage.

- Si la pédale de frein arrière n'est pas libre, la pression augmente dans le système de frein arrière. Une surchauffe peut entraîner une panne du frein arrière. Régler la course libre de la pédale de frein arrière conformément aux consignes.

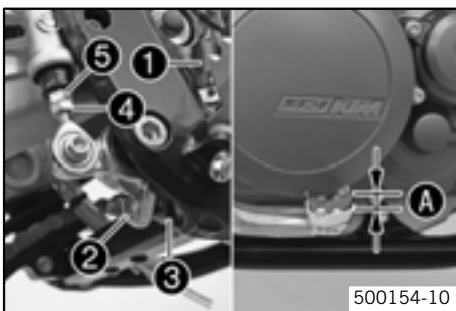

- Décrocher le ressort ①.
- Desserrer l'écrou ④ et le faire revenir avec la tige ⑤ jusqu'à ce que la course libre maximale soit disponible.
- Pour adapter individuellement le réglage de la position de base de la pédale de frein arrière, desserrer l'écrou ② et faire tourner la vis ③ en conséquence.

### i Infos

La plage de réglage est limitée.

- Faire tourner la tige ⑤ jusqu'à ce que la course libre A soit présente. Si nécessaire, adapter le réglage de la position de base de la pédale de frein arrière.

Indications prescrites

Course libre sur le levier de frein à pédale	3... 5 mm (0,12... 0,2 in)
----------------------------------------------	----------------------------

- Maintenir la vis ③ et serrer l'écrou ②.

Indications prescrites

Autres écrous châssis	M8	30 Nm (22,1 lbf ft)
-----------------------	----	------------------------

- Maintenir la tige ⑤ et serrer l'écrou ④.

Indications prescrites

Autres écrous châssis	M6	15 Nm (11,1 lbf ft)
-----------------------	----	------------------------

- Accrocher le ressort ①.

## Contrôle du niveau de liquide du frein arrière

### ⚠ Avertissement

**Risque d'accident** Défaillance du système de freinage.

- Un niveau de liquide de frein inférieur au repère **MIN** peut résulter d'une fuite du système de freinage ou d'une forte usure des plaquettes de frein. Faire vérifier le système de freinage dans un atelier spécialisé KTM agréé, ne pas utiliser la moto.

### ⚠ Avertissement

**Risque d'accident** Freinage réduit suite à un liquide de frein usé.

- Faire remplacer le liquide de frein avant et arrière conformément aux intervalles de révision et dans un atelier KTM agréé.



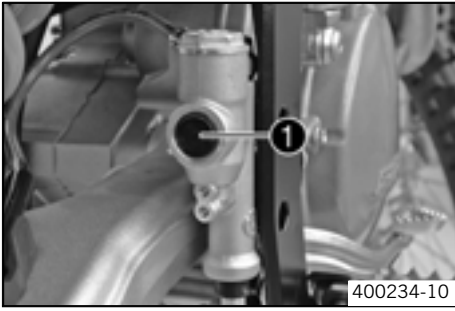

- Positionner le véhicule à la verticale.
- Vérifier le niveau de liquide sur le regard ❶.
  - » Une bulle d'air est visible dans le regard ❶.
    - Faire l'appoint du liquide de frein à l'arrière. (☞ p. 63)

## Faire l'appoint du liquide de frein à l'arrière ☞



### Avertissement

**Risque d'accident** Défaillance du système de freinage.

- Un niveau de liquide de frein inférieur au repère **MIN** peut résulter d'une fuite du système de freinage ou d'une forte usure des plaquettes de frein. Faire vérifier le système de freinage dans un atelier spécialisé KTM agréé, ne pas utiliser la moto.



### Avertissement

**Irritations de la peau** En cas de contact avec la peau, le liquide de frein peut provoquer une irritation.

- Éviter le contact avec les yeux ou la peau. Ne pas laisser à la portée des enfants.
- En cas de contact avec les yeux, laver abondamment avec de l'eau et consulter immédiatement un médecin.



### Avertissement

**Risque d'accident** Freinage réduit suite à un liquide de frein usé.

- Faire remplacer le liquide de frein avant et arrière conformément aux intervalles de révision et dans un atelier KTM agréé.



### Avertissement

**Danger pour l'environnement** Les composants toxiques polluent l'environnement.

- Éliminer l'huile, les graisses, les détergents, le liquide de frein, les batteries etc. conformément aux règlements en vigueur.



### Infos

KTM recommande d'utiliser le liquide de frein DOT 5.1 de la société **Motorex®**. Celui-ci possède un point d'ébullition humide plus élevé que le DOT 4 et offre une plus grande sécurité, même lorsque les freins sont très sollicités. Ne jamais employer de liquide de frein DOT 5 ! Il est à base d'huile de silicone et sa couleur est pourpre. Les joints et les durites de frein ne sont pas conçus pour le liquide de frein DOT 5. Ne pas verser de liquide de frein sur la peinture des composants, risque de corrosion de la peinture ! N'utiliser que du liquide de frein propre et provenant d'un bidon hermétiquement fermé !

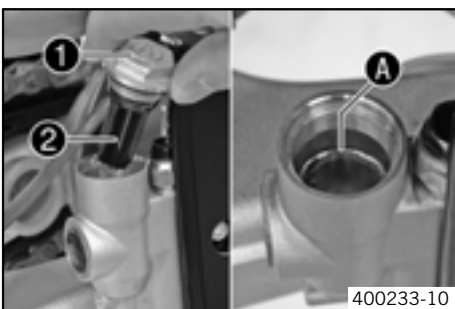

- Positionner le véhicule à la verticale.
- Retirer le couvercle fileté ❶ avec la membrane ❷ et le joint torique.
- Rajouter du liquide de frein jusqu'au repère A.

Liquide de frein DOT 5.1 (☞ p. 118)

- Vérifier l'usure et la dégradation des pièces. Remplacer les pièces usées ou dégradées.
- Mettre le couvercle fileté avec la membrane et le joint torique en place.



### Infos

Nettoyer aussitôt à l'eau le liquide de frein ayant débordé ou ayant été renversé.

## Contrôle des plaquettes de frein arrière

### **Avertissement**

**Risque d'accident** Freinage réduit lorsque les plaquettes de frein sont usées.

- Faire immédiatement remplacer vos plaquettes de frein usées dans un atelier spécialisé KTM agréé.

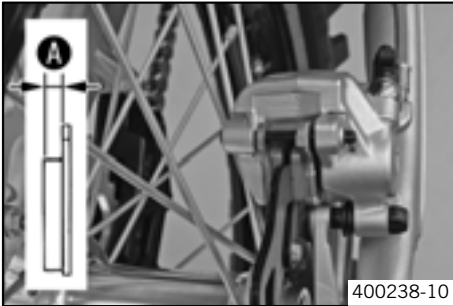

400238-10

- Vérifier que les plaquettes de frein ont l'épaisseur minimale **A**.
  - » Épaisseur de plaquettes de frein minimale **A**:  $\geq 1 \text{ mm}$  ( $\geq 0,04 \text{ in}$ )
  - Si les plaquettes de frein n'ont plus l'épaisseur minimale :
    - Remplacer les plaquettes de frein arrière. (☛ p. 65)

## Dépose des plaquettes de frein arrière

### **Avertissement**

**Risque d'accident** Entretien et réparation non conformes des freins.

- Toujours faire effectuer les travaux d'entretien et les réparations du système de freinage dans un atelier KTM agréé.

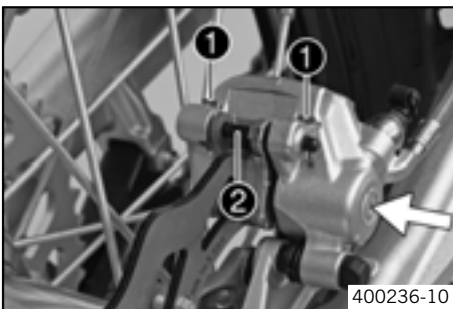

400236-10

- Repousser à la main l'étrier de frein contre le disque afin de refouler le piston.

### **Infos**

Vérifier que l'étrier n'est pas comprimé contre les rayons lors du refoulement du piston.

- Démontez les goupilles de sécurité **1**, retirez le tourillon **2** et enlevez les plaquettes de frein.
- Nettoyer l'étrier et son support.

## Pose des plaquettes de frein arrière

### **Avertissement**

**Risque d'accident** Freinage réduit en raison d'huile ou de graisse sur les disques de frein.

- Veiller impérativement à ce que les disques de frein ne soient pas souillés d'huile ou de graisse, les traiter si nécessaire au moyen de nettoyant pour freins.

### **Avertissement**

**Risque d'accident** Freinage réduit suite à l'utilisation de plaquettes de frein non agréées.

- De nombreuses plaquettes de frein disponibles dans le commerce n'ont pas été contrôlées ou agréées pour les motos KTM. La construction et le coefficient de frottement et ainsi l'efficacité de freinage peuvent notablement diverger des plaquettes de frein originales KTM. En cas d'utilisation de plaquettes de frein différentes des premières plaquettes, nous ne pouvons garantir qu'elles correspondent à l'agrément original. Dans ce cas, la moto ne correspond plus à la machine livrée originellement et la garantie expire immédiatement.

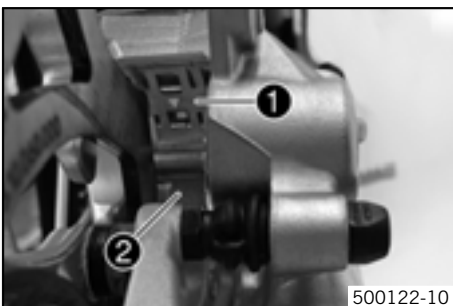

500122-10

- Contrôler les disques de frein. (☛ p. 57)
- Vérifier l'usure et la dégradation des pièces. Remplacer les pièces usées ou dégradées.
- S'assurer que la lame de ressort **1** dans l'étrier de frein et la tôle de glissement **2** dans le support sont correctement mises en place.

### **Infos**

La flèche sur la lame de ressort indique le sens de rotation du disque de frein.

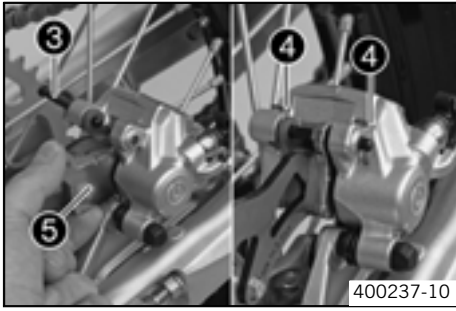

- Mettre les plaquettes de frein et le(s) boulon(s) ③ en place et installer les goupilles de sécurité ④.



**Infos**

Vérifier que la tôle anti-chaleur ⑤ est bien mise en place sur la plaquette de frein coté piston.

- Actionner plusieurs fois la pédale de frein arrière jusqu'à ce que les plaquettes de frein soient au contact du disque et qu'une résistance de frottement se fasse sentir.

## Remplacement des plaquettes de frein arrière



**Avertissement**

**Irritations de la peau** En cas de contact avec la peau, le liquide de frein peut provoquer une irritation.

- Éviter le contact avec les yeux ou la peau. Ne pas laisser à la portée des enfants.
- En cas de contact avec les yeux, laver abondamment avec de l'eau et consulter immédiatement un médecin.



**Avertissement**

**Risque d'accident** Freinage réduit suite à un liquide de frein usé.

- Faire remplacer le liquide de frein avant et arrière conformément aux intervalles de révision et dans un atelier KTM agréé.



**Avertissement**

**Danger pour l'environnement** Les composants toxiques polluent l'environnement.

- Éliminer l'huile, les graisses, les détergents, le liquide de frein, les batteries etc. conformément aux règlements en vigueur.



**Infos**

KTM recommande d'utiliser le liquide de frein DOT 5.1 de la société **Motorex®**. Celui-ci possède un point d'ébullition humide plus élevé que le DOT 4 et offre une plus grande sécurité, même lorsque les freins sont très sollicités. Ne jamais employer de liquide de frein DOT 5 ! Il est à base d'huile de silicone et sa couleur est pourpre. Les joints et les durites de frein ne sont pas conçus pour le liquide de frein DOT 5. Ne pas verser de liquide de frein sur la peinture des composants, risque de corrosion de la peinture ! N'utiliser que du liquide de frein propre et provenant d'un bidon hermétiquement fermé !

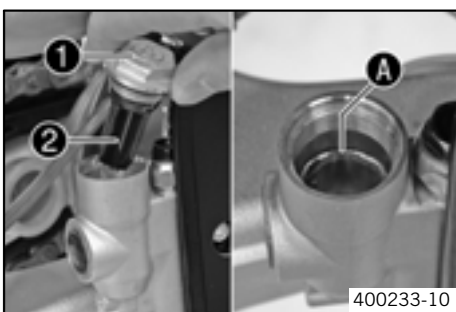

- Déposer les plaquettes de frein arrière. (☛ p. 64)
- Positionner le véhicule à la verticale.
- Retirer le couvercle fileté ① avec la membrane ② et le joint torique.
- Repousser les pistons de frein à fond. S'assurer que le liquide de frein ne déborde pas du réservoir, et absorber le liquide le cas échéant.
- Poser les plaquettes de frein arrière. (☛ p. 64)
- Rectifier le niveau de liquide de frein jusqu'au repère A.

Liquide de frein DOT 5.1 (☛ p. 118)

- Vérifier l'usure et la dégradation des pièces. Remplacer les pièces usées ou dégradées.
- Mettre le couvercle fileté avec la membrane et le joint torique en place.



**Infos**

Nettoyer aussitôt à l'eau le liquide de frein ayant débordé ou ayant été renversé.

## Déposer la roue avant 🛠️

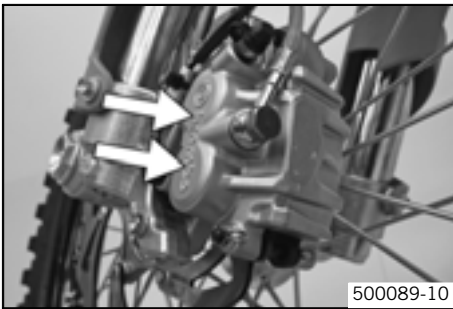

- Placer la moto sur des cales. (🔧 p. 33)
- Repousser l'étrier contre le disque à la main pour refouler les pistons.

**i** **Infos**

Vérifier que l'étrier n'est pas comprimé contre les rayons lors du refoulement des pistons.

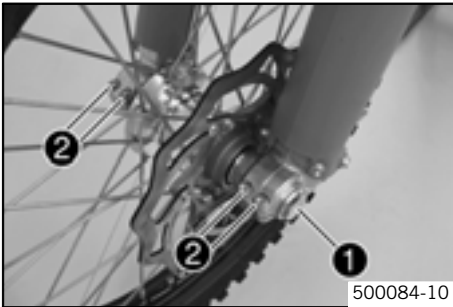

- Enlever la vis ❶.
- Desserrer les vis ❷.



- Tenir la roue avant et retirer l'axe. Retirer la roue avant de la fourche.

**i** **Infos**

Ne pas actionner le levier de frein à main quand la roue avant est démontée.  
Déposer toujours la roue de manière à ce que le disque de frein ne soit pas endommagé.

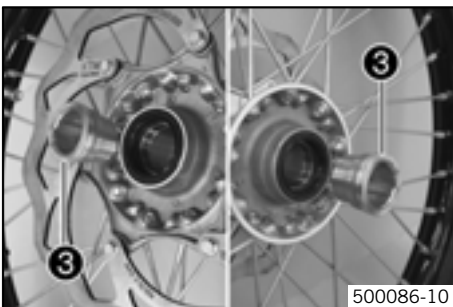

- Enlever les douilles-entretoises ❸.

## Monter la roue avant 🛠️

**⚠️** **Avertissement**

**Risque d'accident** Freinage réduit en raison d'huile ou de graisse sur les disques de frein.

- Veiller impérativement à ce que les disques de frein ne soient pas souillés d'huile ou de graisse, les traiter si nécessaire au moyen de nettoyant pour freins.

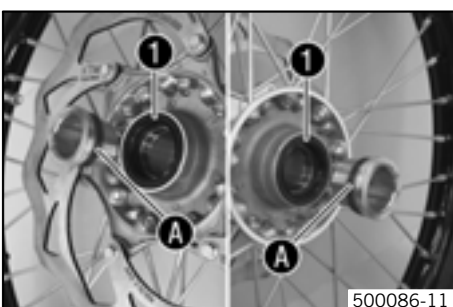

- Vérifier l'usure et la dégradation des pièces. Remplacer les pièces usées ou dégradées.
- Nettoyer et graisser les bagues d'étanchéité ❶ et les surfaces de roulement A des douilles-entretoises.

Graisse longue durée (🔧 p. 119)

- Insérer les douilles-entretoises.

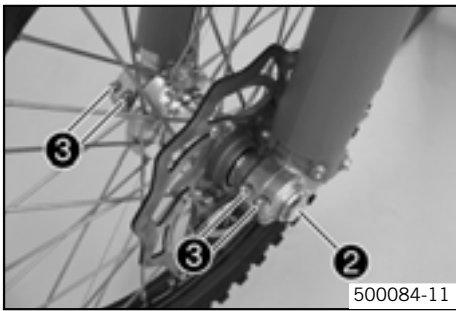

- Soulever la roue avant dans la fourche, positionner et installer l'axe.
- Mettre la vis ② en place et serrer.

Indications prescrites

Vis axe avant	M24x1,5	40 Nm (29,5 lbf ft)
---------------	---------	------------------------

- Actionner plusieurs fois le levier de frein à main jusqu'à ce que les garnitures se plaquent contre le disque de frein.
- Descendre la moto du lève-moto. (☛ p. 33)
- Actionner le frein de la roue avant et enfoncer fermement la fourche plusieurs fois afin de positionner les jambes de fourche.
- Serrer les vis ⑥.

Indications prescrites

Vis fixation de l'axe de roue avant	M8	15 Nm (11,1 lbf ft)
-------------------------------------	----	------------------------

## Démonter la roue arrière ☛

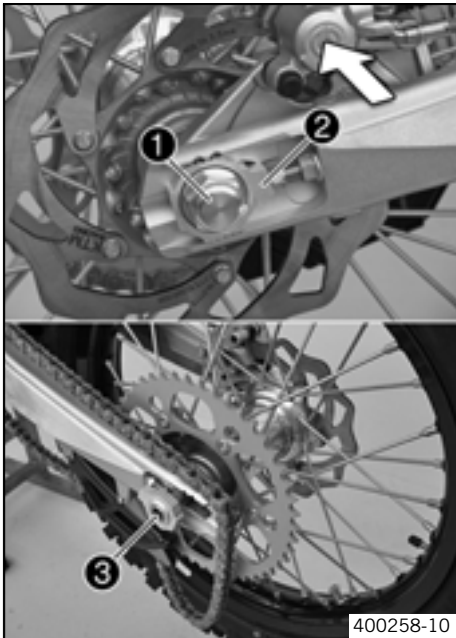

- Placer la moto sur des cales. (☛ p. 33)
- Repousser l'étrier à la main en direction du disque pour refouler le piston.

### **i** Infos

Vérifier que l'étrier n'est pas comprimé contre les rayons lors du refoulement du piston.

- Enlever l'écrou ①.
- Retirer les tendeurs de chaîne ②. Retirer l'axe ③ de façon à ce que la roue arrière puisse être poussée vers l'avant.
- Pousser la roue arrière aussi loin que possible vers l'avant. Enlever la chaîne de la couronne.
- Tenir la roue arrière et retirer l'axe. Enlever la roue arrière du bras oscillant.

### **i** Infos

Ne pas actionner le levier de frein au pied quand la roue arrière est démontée.  
Déposer toujours la roue de manière à ce que le disque de frein ne soit pas endommagé.

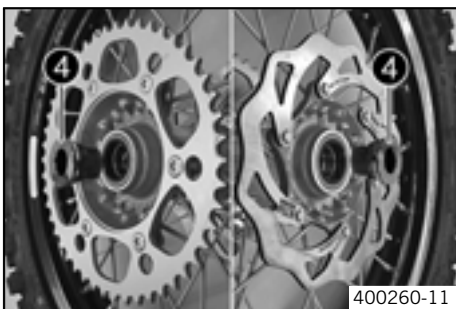

- Retirer les douilles-entretoises ④.

## Monter la roue arrière ☛

### **!** Avertissement

**Risque d'accident** Freinage réduit en raison d'huile ou de graisse sur les disques de frein.

- Veiller impérativement à ce que les disques de frein ne soient pas souillés d'huile ou de graisse, les traiter si nécessaire au moyen de nettoyant pour freins.

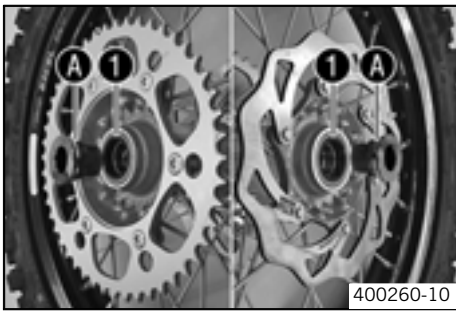

- Vérifier l'usure et la dégradation des pièces. Remplacer les pièces usées ou dégradées.
- Nettoyer et graisser les bagues d'étanchéité ① et les surfaces de roulement A des douilles-entretoises.

Graisse longue durée (☛ p. 119)

- Poser les douilles-entretoises.

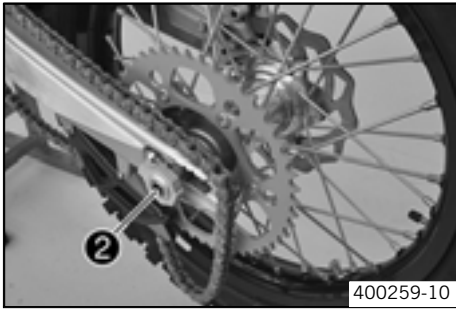

- Soulever la roue arrière dans le bras oscillant, positionner et insérer l'axe ②.
- Monter la chaîne.

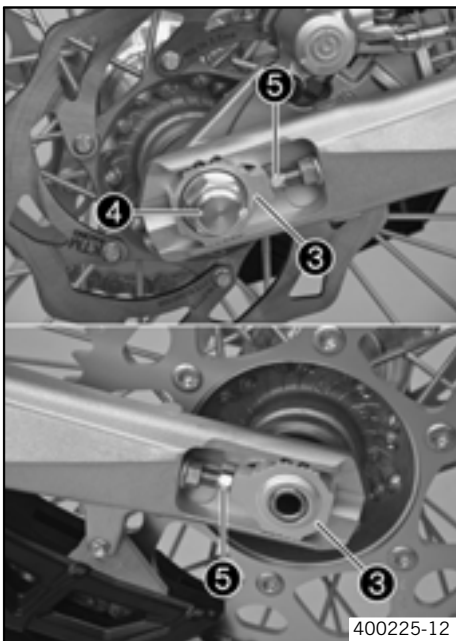

- Positionner les tendeurs de chaîne ③. Mettre en place l'écrou ④, mais ne pas serrer.
- Vérifier la tension de chaîne - lors du montage de la roue arrière. (☛ p. 53)
- Vérifier que les tendeurs de chaîne ③ sont plaqués contre les vis de réglage ⑤.
- Serrer l'écrou ④.

Indications prescrites

Écrou axe arrière	M20x1,5	80 Nm (59 lbf ft)
-------------------	---------	-------------------

**i** **Infos**

La large plage de réglage des tendeurs de chaîne (32 mm) permet l'introduction de différents rapports secondaires sur une même longueur de chaîne.

Les tendeurs de chaîne ③ peuvent être pivotés à 180°.

- Actionner plusieurs fois la pédale de frein arrière jusqu'à ce que les plaquettes de frein soient au contact du disque et que vous ressentiez une résistance.
- Descendre la moto du lève-moto. (☛ p. 33)

## Contrôler l'état des pneus

**i** **Infos**

Ne monter que des pneus homologués par KTM.

D'autres pneus peuvent avoir des répercussions négatives sur la conduite.

Le type de pneus, l'état des pneus et la pression d'air des pneus influencent la conduite de la moto.

Les roues avant et arrière ne doivent être équipées que de pneus de même profil.

Des pneus usagés agissent défavorablement sur la conduite, particulièrement sur route mouillée.

- Vérifier le dessin du pneu, l'absence d'objets incrustés et d'autres dégradations.
- Vérifier la profondeur du profil.

» **i** **Infos**

Respecter la profondeur de profil minimale requise par la loi dans le pays correspondant.

Profondeur de profil minimale:  $\geq 2$  mm ( $\geq 0,08$  in)

Le profil n'a plus la profondeur minimale requise :

- Remplacer les pneus.

## Contrôler la pression de l'air des pneus

### **i** Infos

Une pression d'air insuffisante du pneu cause une usure anormale et une surchauffe du pneu.  
Une pression d'air correcte du pneu contribue à un confort de conduite optimal et à une durée de vie maximale du pneu.

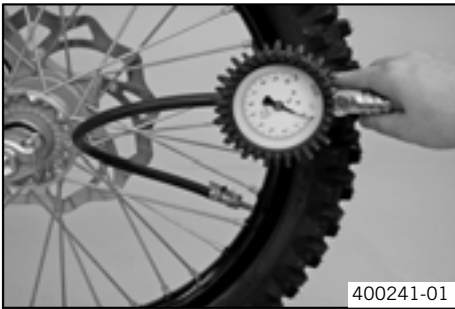

400241-01

- Enlever le capuchon de valve.
- Vérifier la pression d'air du pneu quand le pneu est froid.

Pression d'air du pneu tout-terrain	
avant	1,0 bar (15 psi)
arrière	1,0 bar (15 psi)
Pression des pneus sur route (toutes les EXC-R)	
avant	1,5 bar (22 psi)
arrière	2,0 bar (29 psi)

- » Lorsque la pression de l'air des pneus ne correspond pas aux indications prescrites :
  - Rectifier la pression du pneu.
- Mettre le capuchon de valve en place.

## Vérifier la tension des rayons

### **!** Avertissement

**Risque d'accident** Comportement instable dû à des rayons desserrés.

- Rouler avec des rayons desserrés peut entraîner leur rupture. Faire contrôler et éventuellement corriger les rayons dans un atelier KTM agréé.

### **i** Infos

Un rayon desserré déséquilibre la roue et entraîne le desserrement d'autres rayons. Lorsque les rayons sont trop tendus, ils risquent de craquer en cas de surcharge locale. Vérifier la tension des rayons régulièrement, notamment sur une moto neuve.



400228-01

- Pour vérifier la tension, battre légèrement contre chaque rayon avec un tournevis. Indications prescrites

Un son aigu doit retentir.		
Vis de rayon roue avant	M4,5	5 Nm (3,7 lbf ft)
Vis de rayon roue arrière	M5	5 Nm (3,7 lbf ft)

### **i** Infos

Des fréquences de son différentes des rayons indiquent des tensions de rayon différentes.

## Déposer la batterie

### **!** Avertissement

**Risque de blessures** L'acide et les gaz de la batterie entraînent de graves brûlures.

- Tenir les batteries hors de portée des enfants.
- Porter des vêtements de protection adéquats et des lunettes de protection.
- Éviter tout contact avec l'acide et les gaz de batterie.
- Éviter toute étincelle ou toute flamme nue à proximité de la batterie. Ne charger la batterie que dans des locaux bien ventilés.
- En cas de contact avec la peau, rincer abondamment à l'eau. Si de l'acide de batterie entre en contact avec les yeux, rincer pendant au moins 15 minutes à l'eau et consulter un médecin.

- Désactiver tous les consommateurs et arrêter le moteur.
- Retirer la selle. (☛ p. 72)

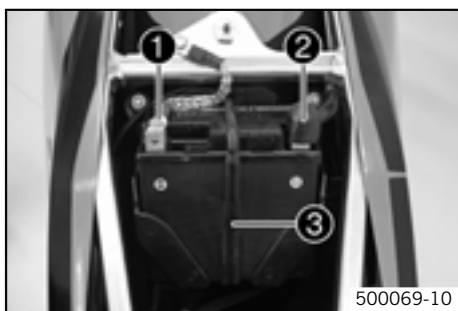

- Débrancher le câble négatif ❶ de la batterie.
- Retirer la protection du pôle positif ❷ et débrancher le câble positif de la batterie.
- Déconnecter et laisser pendre le ruban en caoutchouc ❸.
- Enlever la batterie par le haut.

## Poser la batterie 🛠️

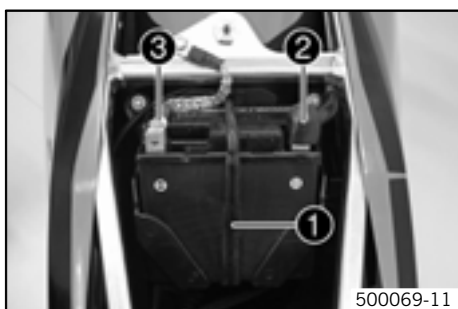

- Vérifier l'usure et la dégradation des pièces. Remplacer les pièces usées ou dégradées.
- Insérer la batterie dans le compartiment prévu à cet effet.

Batterie 4Ah (YTX5L-BS) (🔧 p. 98)

- Fixer le ruban en caoutchouc ❶.
- Connecter le câble positif et mettre en place la protection du pôle positif ❷.
- Rebrancher le câble négatif ❸.
- Poser la selle. (🔧 p. 72)

## Charger la batterie 🛠️

### ⚠️ Avertissement

**Risque de blessures** L'acide et les gaz de la batterie entraînent de graves brûlures.

- Tenir les batteries hors de portée des enfants.
- Porter des vêtements de protection adéquats et des lunettes de protection.
- Éviter tout contact avec l'acide et les gaz de batterie.
- Éviter toute étincelle ou toute flamme nue à proximité de la batterie. Ne charger la batterie que dans des locaux bien ventilés.
- En cas de contact avec la peau, rincer abondamment à l'eau. Si de l'acide de batterie entre en contact avec les yeux, rincer pendant au moins 15 minutes à l'eau et consulter un médecin.

### 🌿 Avertissement

**Danger pour l'environnement** Les composants et l'acide de la batterie nuisent à l'environnement.

- Ne pas jeter les batteries dans les ordures ménagères. Éliminer les batteries défectueuses ou usées en les remettant à un centre de collecte des batteries usagées.

### 🌿 Avertissement

**Danger pour l'environnement** Les composants toxiques polluent l'environnement.

- Éliminer l'huile, les graisses, les détergents, le liquide de frein, les batteries etc. conformément aux règlements en vigueur.

### 📄 Infos

Même lorsque la batterie n'est pas sollicitée, elle perd chaque jour de sa charge.

L'état de charge et la manière de charger jouent un rôle très important pour la durée de vie de la batterie.

Une charge rapide avec une forte intensité a des conséquences négatives sur la durée de vie.

Si l'intensité, la tension et le temps de charge sont dépassés, de l'électrolyte s'échappe par les soupapes de sécurité. La batterie perd ainsi de sa capacité.

Lorsque la batterie a été vidée par des essais de démarrage, la recharger sans délai.

Lorsque la batterie reste trop longtemps déchargée, la décharge est si profonde qu'elle provoque un sulfatage détruisant la batterie.

La batterie ne nécessite aucun entretien, autrement dit il n'est pas nécessaire de contrôler le niveau de l'électrolyte.

- Désactiver tous les consommateurs et arrêter le moteur.
- Retirer la selle. (🔧 p. 72)
- Débrancher le câble négatif pour éviter tout dommage sur le système électronique de la moto.





400240-10

- Brancher la batterie sur le chargeur. Connecter le chargeur.

Chargeur de batterie (58429074000)

En outre, ce chargeur permet de tester la tension au repos, la capacité de démarrage de la batterie ainsi que l'alternateur. De plus, cet appareil empêche la surcharge de la batterie.



**Infos**

Ne retirer en aucun cas le couvercle ❶.  
Charger la batterie selon les instructions ❷ figurant sur le boîtier.

- Déconnecter le chargeur en fin de charge. Brancher la batterie.

Indications prescrites

L'intensité, la tension et le temps de charge ne doivent en aucun cas être dépassés.

Charger régulièrement la batterie lorsque la moto n'est pas utilisée.	3 mois
-----------------------------------------------------------------------	--------

- Poser la selle. (☛ p. 72)

## Déposer le fusible

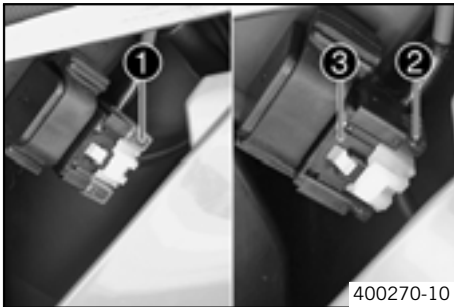

400270-10

- Désactiver tous les consommateurs et arrêter le moteur.
- Déposer le couvercle de boîtier de filtre à air. (☛ p. 77)
- Retirer le capuchon de protection ❶.



**Infos**

Le fusible ❷ se trouve dans le relais de démarrage ❸ sous le couvercle du boîtier de filtre.

- Enlever le fusible ❷.

## Installer le fusible



**Avertissement**

**Danger d'incendie** L'utilisation de fusibles inadéquats peut entraîner une surcharge l'équipement électrique.

- N'utiliser que des fusibles d'ampérage prescrit. Ne jamais court-circuiter un fusible, ne jamais le réparer.

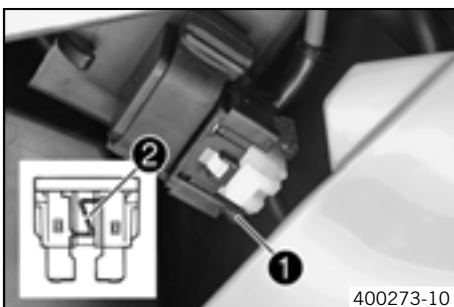

400273-10

- Vérifier l'usure et la dégradation des pièces. Remplacer les pièces usées ou dégradées.



**Infos**

Le relais de démarrage est également équipé d'un fusible de réserve ❶.  
Si le fusible ❷ saute, le remplacer uniquement par un fusible de même valeur.

- Mettre le fusible en place.

Fusible (58011109110)



**Infos**

Si un fusible fond après avoir été mis en place, contacter impérativement un atelier KTM.

- Emboîter le capuchon de protection.
- Installer le couvercle de boîtier de filtre à air. (☛ p. 77)

## Retirer la selle

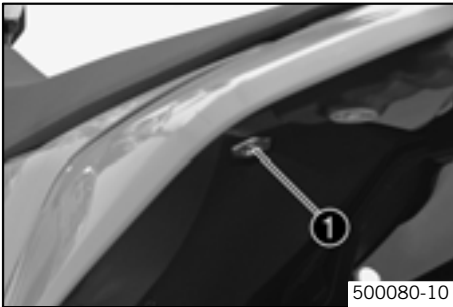

- Enlever la vis ❶. Soulever la selle par l'arrière, tirer et l'enlever par le haut.

## Pose de la selle

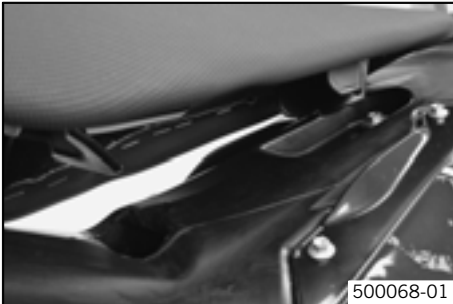

- Vérifier l'usure et la dégradation des pièces. Remplacer les pièces usées ou dégradées.
- Engager la selle à l'avant dans la douille à collet du réservoir de carburant, la laisser retomber à l'arrière et en même temps la pousser vers l'avant.
- Vérifier que la selle ne bouge pas.
- Monter la vis de fixation de la selle et la serrer.

Indications prescrites

Autres vis châssis	M6	10 Nm (7,4 lbf ft)
--------------------	----	--------------------

## Déposer le réservoir de carburant



### Danger

**Danger d'incendie** Le carburant est facilement inflammable.

- Ne pas faire le plein du réservoir à proximité de flammes ou de cigarettes allumées et toujours couper le moteur. Veiller à ne pas répandre de carburant sur la moto en particulier sur ses parties brûlantes. Essuyer immédiatement le carburant répandu.
- Le carburant contenu dans le réservoir se dilate sous l'effet de la chaleur et peut déborder lorsque le réservoir est trop rempli. Tenir compte des indications concernant le remplissage du réservoir.



### Avertissement

**Danger d'intoxication** Le carburant est toxique et constitue un danger pour la santé.

- Éviter tout contact de la peau, des yeux ou des vêtements avec le carburant. Ne pas respirer les vapeurs de carburant. En cas de contact avec les yeux, rincer à l'eau et consulter immédiatement un médecin. Laver immédiatement à l'eau et au savon les parties entrées en contact avec le carburant. En cas d'ingestion de carburant, consulter immédiatement un médecin. Changer immédiatement les vêtements entrés en contact avec du carburant. Stocker le carburant conformément dans un jerrycan approprié et le tenir hors de portée des enfants.



- Retirer la selle. (☛ p. 72)
- Tourner le robinet d'essence ❶ sur la position **OFF**. (Figure 500137-10 ☛ p. 20)
- Débrancher la durite d'essence.



### Infos

Il se peut qu'un reste d'essence s'écoule du tuyau de carburant.

- Enlever les vis ❶ avec la douille à collet.
- (toutes les EXC-R)**
- Laisser pendre l'avertisseur sonore avec le support.

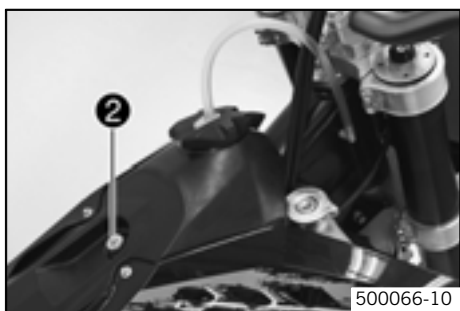

500066-10

- Enlever les vis ② avec la douille à collet.
- Retirer le tuyau de ventilation du réservoir de carburant.

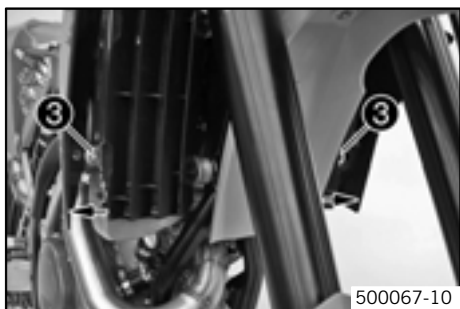

500067-10

- Dégager les deux déflecteurs latéralement de la fixation du radiateur ③ et retirer le réservoir de carburant par le haut.

## Monter le réservoir de carburant 🛠️



### Danger

**Danger d'incendie** Le carburant est facilement inflammable.

- Ne pas faire le plein du réservoir à proximité de flammes ou de cigarettes allumées et toujours couper le moteur. Veiller à ne pas répandre de carburant sur la moto en particulier sur ses parties brûlantes. Essuyer immédiatement le carburant répandu.
- Le carburant contenu dans le réservoir se dilate sous l'effet de la chaleur et peut déborder lorsque le réservoir est trop rempli. Tenir compte des indications concernant le remplissage du réservoir.



### Avertissement

**Danger d'intoxication** Le carburant est toxique et constitue un danger pour la santé.

- Éviter tout contact de la peau, des yeux ou des vêtements avec le carburant. Ne pas respirer les vapeurs de carburant. En cas de contact avec les yeux, rincer à l'eau et consulter immédiatement un médecin. Laver immédiatement à l'eau et au savon les parties entrées en contact avec le carburant. En cas d'ingestion de carburant, consulter immédiatement un médecin. Changer immédiatement les vêtements entrés en contact avec du carburant.

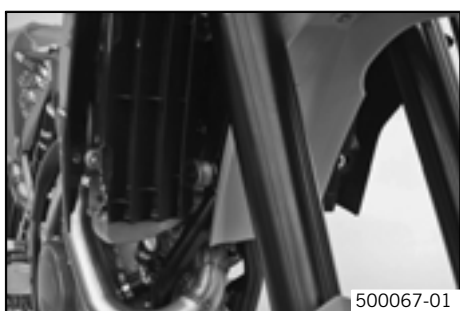

500067-01

- Vérifier l'usure et la dégradation des pièces. Remplacer les pièces usées ou dégradées.
- Positionner le réservoir de carburant et accrocher les deux déflecteurs latéralement à la fixation du radiateur.
- S'assurer qu'aucun câble ou câble Bowden ne soit écrasé ou endommagé.

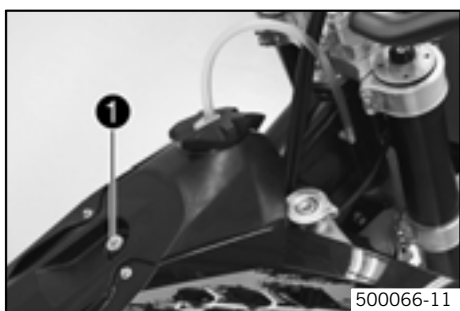

500066-11

- Installer le tuyau de ventilation du réservoir de carburant.
- Mettre en place la vis ① avec la douille à collet et serrer.

Indications prescrites

Autres vis châssis	M6	10 Nm (7,4 lbf ft)
--------------------	----	--------------------

(toutes les EXC-R)

- Positionner l'avertisseur sonore et le support.

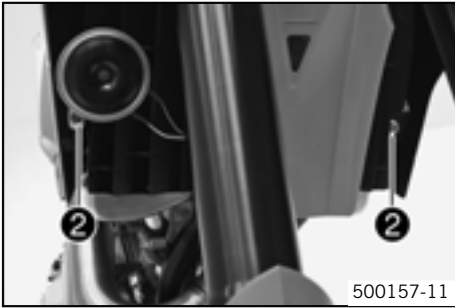

500157-11

- Mettre en place les vis ② avec la douille à collet et serrer.

Indications prescrites

Autres vis châssis	M6	10 Nm (7,4 lbf ft)
--------------------	----	--------------------

- Raccorder la durite d'essence.
- Poser la selle. (☛ p. 72)

## Système de refroidissement

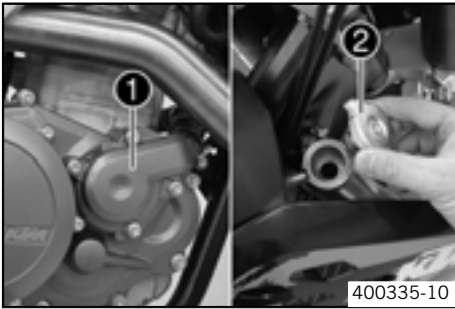

400335-10

La pompe à eau ① provoque une circulation forcée du liquide de refroidissement dans le moteur.

La pression se formant pendant le chauffage du liquide est réglée par un système de soupapes dans le bouchon du radiateur ②. La température de liquide de refroidissement indiquée peut être atteinte sans gêner le fonctionnement.

120 °C (248 °F)
-----------------

Liquide de refroidissement (☛ p. 118)

Le refroidissement s'effectue par vent relatif.

Plus la vitesse est faible, plus l'efficacité du refroidissement est réduite. De la même manière, l'encrassement des ailettes du radiateur diminue l'efficacité du refroidissement.

### (EXC-R SIX DAYS, XCR-W ZA)

Le ventilateur de refroidissement permet d'obtenir un refroidissement supplémentaire. Il est commandé par thermocontact.

## Contrôler l'antigel et le niveau de liquide de refroidissement



### Avertissement

**Danger de brûlure** Pendant le fonctionnement de la moto, le liquide de refroidissement devient très brûlant et est soumis à une forte pression.

- Ne pas ouvrir le radiateur, les durites de refroidissement ni aucun autre composant du système de refroidissement tant que le moteur est encore chaud. Laisser refroidir le moteur et le système de refroidissement. Passer les parties ébouillantées immédiatement à l'eau froide.



### Avertissement

**Danger d'intoxication** Le liquide de refroidissement est toxique et dangereux pour la santé.

- Éviter tout contact de liquide de refroidissement avec la peau, les yeux et les vêtements. En cas de contact avec les yeux, rincer à l'eau et consulter immédiatement un médecin. Laver immédiatement à l'eau et au savon les parties entrées en contact avec le carburant. En cas d'ingestion de liquide de refroidissement, consulter immédiatement un médecin. Changer immédiatement les vêtements contaminés par le liquide de refroidissement. Tenir le liquide de refroidissement hors de la portée des enfants.

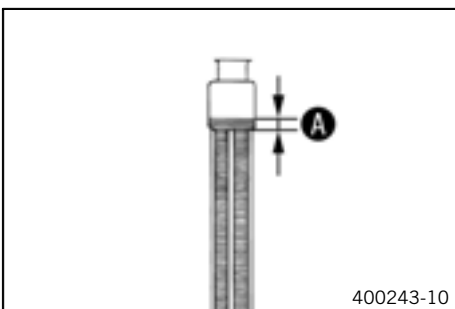

400243-10

- Placer la moto à la verticale sur une surface horizontale.
- Enlever le bouchon du système de refroidissement.
- Contrôler l'antigel du liquide de refroidissement.

-25... -45 °C (-13... -49 °F)
-------------------------------

- » Lorsque l'antigel du liquide de refroidissement ne correspond pas aux indications prescrites :
  - Rectifier l'antigel du liquide de refroidissement.

- Vérifier le niveau de liquide de refroidissement dans le système.

Le niveau du liquide de refroidissement <b>A</b> dépasse les lamelles du système de refroidissement.	10 mm (0,39 in)
------------------------------------------------------------------------------------------------------	-----------------

- » Lorsque le niveau du liquide de refroidissement ne correspond pas aux indications prescrites :

- Rectifier le niveau de liquide de refroidissement.

#### Alternative 1

Liquide de refroidissement (☛ p. 118)

#### Alternative 2

Liquide de refroidissement (mélange prêt à l'emploi) (☛ p. 118)

- Mettre le bouchon de radiateur en place.

## Contrôler le niveau de liquide de refroidissement

### Avertissement

**Danger de brûlure** Pendant le fonctionnement de la moto, le liquide de refroidissement devient très brûlant et est soumis à une forte pression.

- Ne pas ouvrir le radiateur, les durites de refroidissement ni aucun autre composant du système de refroidissement tant que le moteur est encore chaud. Laisser refroidir le moteur et le système de refroidissement. Passer les parties ébouillantées immédiatement à l'eau froide.

### Avertissement

**Danger d'intoxication** Le liquide de refroidissement est toxique et dangereux pour la santé.

- Éviter tout contact de liquide de refroidissement avec la peau, les yeux et les vêtements. En cas de contact avec les yeux, rincer à l'eau et consulter immédiatement un médecin. Laver immédiatement à l'eau et au savon les parties entrées en contact avec le carburant. En cas d'ingestion de liquide de refroidissement, consulter immédiatement un médecin. Changer immédiatement les vêtements contaminés par le liquide de refroidissement. Tenir le liquide de refroidissement hors de la portée des enfants.

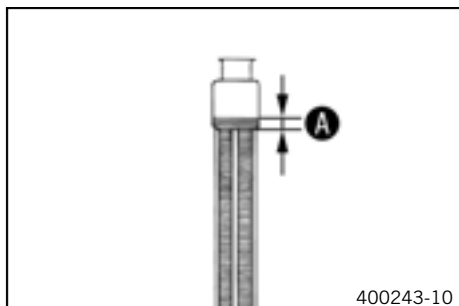

- Placer la moto à la verticale sur une surface horizontale.
- Enlever le bouchon du système de refroidissement.
- Vérifier le niveau de liquide de refroidissement dans le système.

Le niveau du liquide de refroidissement <b>A</b> dépasse les lamelles du système de refroidissement.	10 mm (0,39 in)
------------------------------------------------------------------------------------------------------	-----------------

- » Lorsque le niveau du liquide de refroidissement ne correspond pas aux indications prescrites :

- Rectifier le niveau de liquide de refroidissement.

#### Alternative 1

Liquide de refroidissement (☛ p. 118)

#### Alternative 2

Liquide de refroidissement (mélange prêt à l'emploi) (☛ p. 118)

- Mettre le bouchon de radiateur en place.

## Vidange du liquide de refroidissement

### Avertissement

**Danger de brûlure** Pendant le fonctionnement de la moto, le liquide de refroidissement devient très brûlant et est soumis à une forte pression.

- Ne pas ouvrir le radiateur, les durites de refroidissement ni aucun autre composant du système de refroidissement tant que le moteur est encore chaud. Laisser refroidir le moteur et le système de refroidissement. Passer les parties ébouillantées immédiatement à l'eau froide.



### Avertissement

**Danger d'intoxication** Le liquide de refroidissement est toxique et dangereux pour la santé.

- Éviter tout contact de liquide de refroidissement avec la peau, les yeux et les vêtements. En cas de contact avec les yeux, rincer à l'eau et consulter immédiatement un médecin. Laver immédiatement à l'eau et au savon les parties entrées en contact avec le carburant. En cas d'ingestion de liquide de refroidissement, consulter immédiatement un médecin. Changer immédiatement les vêtements contaminés par le liquide de refroidissement. Tenir le liquide de refroidissement hors de la portée des enfants.

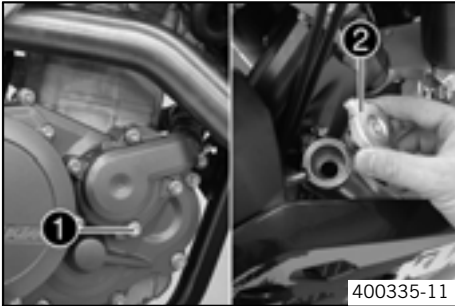

400335-11

- Positionner la moto à la verticale.
- Placer un récipient approprié sous le couvercle de pompe à eau.
- Enlever la vis ❶. Enlever le bouchon ❷ du système de refroidissement.
- Vidanger entièrement le liquide de refroidissement.
- Installer et serrer la vis ❶ avec la nouvelle bague d'étanchéité.

Indications prescrites

Vis couvercle pompe à eau	M6x25	10 Nm (7,4 lbf ft)
---------------------------	-------	--------------------

## Remplir de liquide de refroidissement 🛠️



### Avertissement

**Danger d'intoxication** Le liquide de refroidissement est toxique et dangereux pour la santé.

- Éviter tout contact de liquide de refroidissement avec la peau, les yeux et les vêtements. En cas de contact avec les yeux, rincer à l'eau et consulter immédiatement un médecin. Laver immédiatement à l'eau et au savon les parties entrées en contact avec le carburant. En cas d'ingestion de liquide de refroidissement, consulter immédiatement un médecin. Changer immédiatement les vêtements contaminés par le liquide de refroidissement. Tenir le liquide de refroidissement hors de la portée des enfants.

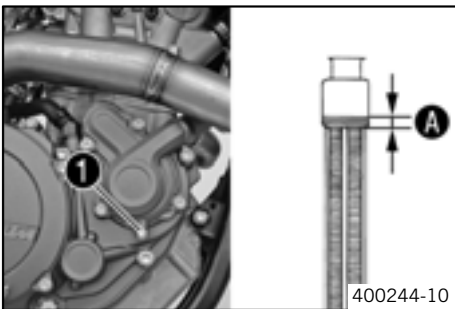

400244-10

- S'assurer que la vis ❶ est fermement serrée.
- Positionner la moto à la verticale.
- Remplir de liquide de refroidissement jusqu'au repère A situé au-dessus des ailettes du radiateur.

Indications prescrites

10 mm (0,39 in)
-----------------

Liquide de refroidissement	0,95 l (1 qt.)	Liquide de refroidissement (☞ p. 118)
		Liquide de refroidissement (mélange prêt à l'emploi) (☞ p. 118)

- Mettre le bouchon de radiateur en place.
- Faire un bref essai sur route.
- Contrôler le niveau de liquide de refroidissement. (☞ p. 75)

## Laine de roche du silencieux arrière

Le silencieux arrière est rempli de laine de roche.

Au fil du temps, les fibres du produit isolant se volatilisent en plein air, le silencieux "brûle".

Outre un niveau sonore accru, les caractéristiques liées à la puissance changent également.

## Déposer le silencieux arrière



### Avertissement

**Danger de brûlure** Pendant le fonctionnement du véhicule, l'échappement devient très brûlant.

- Laisser refroidir l'échappement. Ne pas toucher les parties brûlantes.

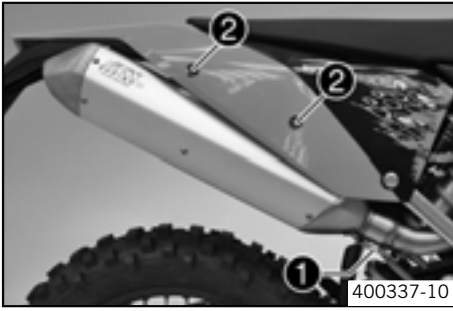

- Décrocher le ressort ❶.
- Enlever les vis ❷ et retirer le silencieux arrière.

## Monter le silencieux arrière

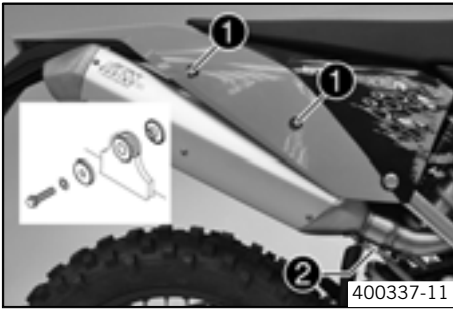

- Vérifier l'usure et la dégradation des pièces. Remplacer les pièces usées ou dégradées.
- Mettre le silencieux arrière en place. Mettre les vis ❶ en place et serrer.

Indications prescrites

Autres vis châssis	M6	10 Nm (7,4 lbf ft)
--------------------	----	--------------------

- Fixer le ressort ❷.

## Déposer le couvercle de boîtier de filtre à air



- Démontez latéralement le couvercle de boîtier du filtre à air dans la zone A et le retirer vers l'avant.

## Installer le couvercle de boîtier de filtre à air



- Vérifier l'usure et la dégradation des pièces. Remplacer les pièces usées ou dégradées.
- Accrocher le couvercle de boîtier du filtre à air dans la partie arrière A et l'enclencher dans la partie avant B.

## Déposer le filtre à air

### Remarque

**Domages sur le moteur** L'air non filtré a une influence négative sur la longévité du moteur.

- Ne jamais utiliser le véhicule sans filtre à air pour éviter que la poussière et les impuretés pénètrent dans le moteur et entraînent une usure précoce.



### Avertissement

**Danger pour l'environnement** Les composants toxiques polluent l'environnement.

- Éliminer l'huile, les graisses, les détergents, le liquide de frein, les batteries etc. conformément aux règlements en vigueur.

- Déposer le couvercle de boîtier de filtre à air. (☛ p. 77)

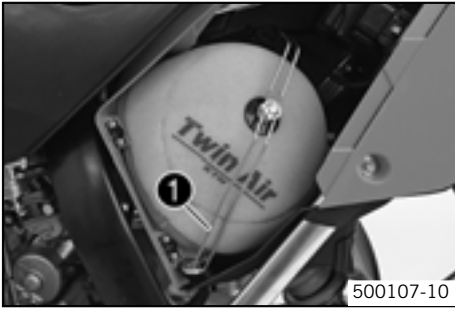

- Décrocher l'étrier de support du filtre à air ❶ situé en bas et le basculer sur le côté. Retirer le filtre à air avec son support.
- Dégager le filtre à air de son support.

## Remonter le filtre à air 🛠️

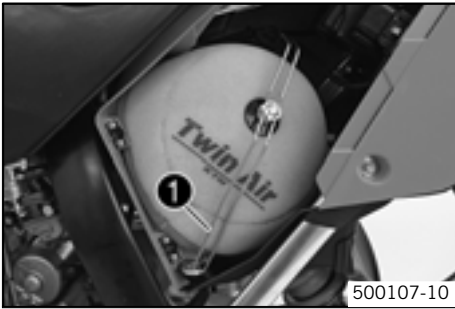

- Vérifier l'usure et la dégradation des pièces. Remplacer les pièces usées ou dégradées.
- Monter le filtre à air propre sur son support.
- Mettre en place et positionner simultanément les deux pièces et les fixer avec l'étrier de maintien du filtre à air ❶.

### **i** Infos

Si le filtre à air est mal monté, de la poussière et de la saleté peuvent pénétrer dans le moteur et occasionner des dégâts.

- Installer le couvercle de boîtier de filtre à air. (🔧 p. 77)

## Nettoyer le filtre à air 🛠️

### **Avertissement**

**Danger pour l'environnement** Les composants toxiques polluent l'environnement.

- Éliminer l'huile, les graisses, les détergents, le liquide de frein, les batteries etc. conformément aux règlements en vigueur.

### **i** Infos

Ne pas nettoyer le filtre à air au carburant ou au pétrole car ceux-ci sont agressifs et altèrent la mousse.

- Déposer le filtre à air. (🔧 p. 77)
- Bien laver le filtre à air dans un nettoyant liquide spécial et le laisser sécher.

Produit d'entretien pour filtre à air (🔧 p. 119)

### **i** Infos

Uniquement presser le filtre à air, sans l'essorer en le tordant.

- Lubrifier le filtre à air sec à l'aide d'une huile à filtre de qualité.

Lubrifiant pour filtre à air mousse (🔧 p. 119)

- Nettoyer le boîtier du filtre à air.
- Vérifier que le manchon du carburateur n'est pas endommagé et qu'il est bien serré.
- Remonter le filtre à air. (🔧 p. 78)

## Régler la position de base du levier d'embrayage.

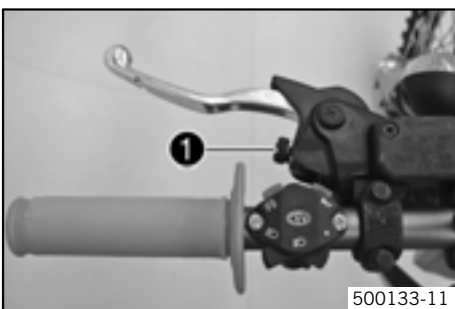

- La vis de réglage ❶ permet de régler la position de base du levier d'embrayage en fonction de la taille de la main du pilote.

### **i** Infos

La rotation de la vis de réglage dans le sens des aiguilles d'une montre fait s'éloigner le levier d'embrayage du guidon.

La rotation de la vis de réglage dans le sens inverse des aiguilles d'une montre fait se rapprocher le levier d'embrayage du guidon.

La plage de réglage est limitée.

Ne tourner la vis de réglage qu'à la main et ne pas forcer.

Ne pas effectuer de travaux de réglage durant le trajet.



## Contrôle du niveau de liquide de l'embrayage hydraulique

### **Avertissement**

**Irritations de la peau** En cas de contact avec la peau, le liquide de frein peut provoquer une irritation.

- Éviter le contact avec les yeux ou la peau. Ne pas laisser à la portée des enfants.
- En cas de contact avec les yeux, laver abondamment avec de l'eau et consulter immédiatement un médecin.

### **Infos**

Le niveau de liquide augmente au fur et à mesure de l'usure des lamelles de la garniture d'embrayage. Ne pas verser de liquide de frein sur la peinture des composants, risque de corrosion de la peinture ! N'utiliser que du liquide de frein propre et provenant d'un bidon hermétiquement fermé !

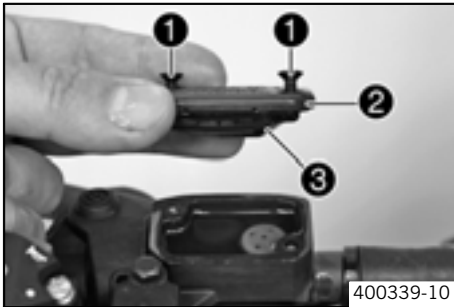

- Amener le réservoir de l'embrayage hydraulique sur le guidon à l'horizontale.
- Enlever les vis ❶.
- Enlever le couvercle ❷ avec la membrane ❸.
- Contrôler le niveau de liquide.

Niveau de liquide inférieur au bord supérieur du réservoir.	4 mm (0,16 in)
-------------------------------------------------------------	----------------

- » Lorsque le niveau de liquide ne correspond pas aux indications prescrites :
  - Rectifier le niveau de liquide de l'embrayage hydraulique.

Liquide de frein DOT 5.1 (☛ p. 118)

- Vérifier l'usure et la dégradation des pièces. Remplacer les pièces usées ou dégradées.
- Positionner le couvercle avec la membrane. Mettre les vis en place et serrer.

### **Infos**

Nettoyer aussitôt à l'eau le liquide ayant débordé ou ayant été renversé.

## Vidange du liquide d'embrayage hydraulique ☞

### **Avertissement**

**Irritations de la peau** En cas de contact avec la peau, le liquide de frein peut provoquer une irritation.

- Éviter le contact avec les yeux ou la peau. Ne pas laisser à la portée des enfants.
- En cas de contact avec les yeux, laver abondamment avec de l'eau et consulter immédiatement un médecin.

### **Avertissement**

**Danger pour l'environnement** Les composants toxiques polluent l'environnement.

- Éliminer l'huile, les graisses, les détergents, le liquide de frein, les batteries etc. conformément aux règlements en vigueur.

### **Infos**

Le niveau de liquide augmente au fur et à mesure de l'usure des lamelles de la garniture d'embrayage. Ne pas verser de liquide de frein sur la peinture des composants, risque de corrosion de la peinture ! N'utiliser que du liquide de frein propre et provenant d'un bidon hermétiquement fermé !

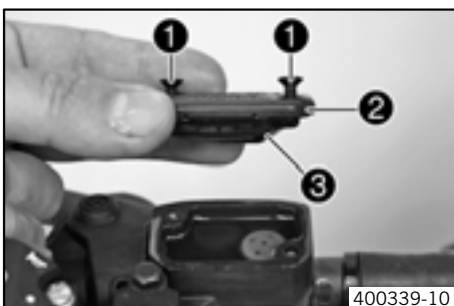

- Amener le réservoir de l'embrayage hydraulique sur le guidon à l'horizontale.
- Enlever les vis ❶.
- Enlever le couvercle ❷ avec la membrane ❸.

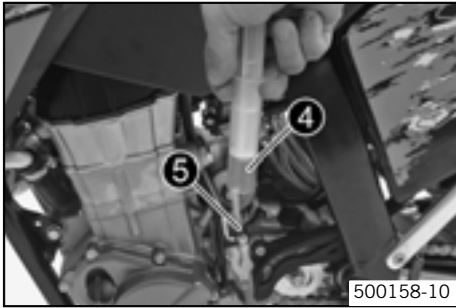

500158-10

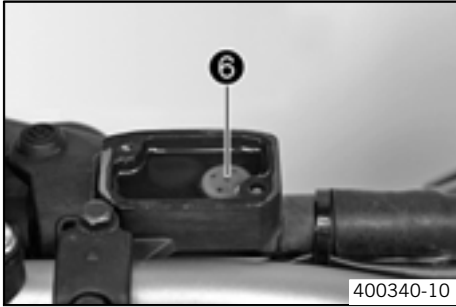

400340-10

- Remplir la seringue de purge ④ de liquide approprié.

Seringue de purge (50329050000)

Liquide de frein DOT 5.1 (☞ p. 118)

- Enlever la vis de purge ⑤ située sur le cylindre récepteur et mettre en place la seringue de purge ④.

- Verser le liquide dans le circuit jusqu'à ce qu'il ressorte sans bulles par le passage ⑥ du maître-cylindre.
- Retirer régulièrement du liquide du réservoir du maître-cylindre pour éviter un débordement.
- Retirer la seringue de purge. Remettre la vis de purge en place et la visser fermement.
- Rectifier le niveau de liquide de l'embrayage hydraulique.

Indications prescrites

Niveau de liquide inférieur au bord supérieur du réservoir.	4 mm (0,16 in)
-------------------------------------------------------------	----------------

- Vérifier l'usure et la dégradation des pièces. Remplacer les pièces usées ou dégradées.
- Positionner le couvercle avec la membrane. Mettre les vis en place et serrer.



**Infos**

Nettoyer aussitôt à l'eau le liquide ayant débordé ou ayant été renversé.

## Ralenti du carburateur

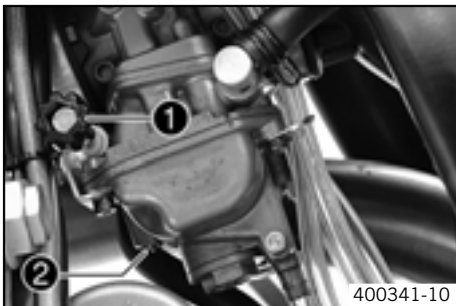

400341-10

Le réglage de ralenti du carburateur a une forte incidence sur le comportement au démarrage, la stabilité du ralenti et la réponse du carburateur lors d'accélération. Ceci signifie que lorsque le ralenti est réglé correctement, le moteur démarre plus facilement que lorsque le ralenti est mal réglé.



**Infos**

Le carburateur et ses composants sont soumis à une forte usure du fait des vibrations du moteur. L'usure peut entraîner des dysfonctionnements.

La vis ① permet de régler le régime de ralenti.

La vis de richesse ② permet de régler le mélange du régime de ralenti.

## Réglage du ralenti du carburateur ☞

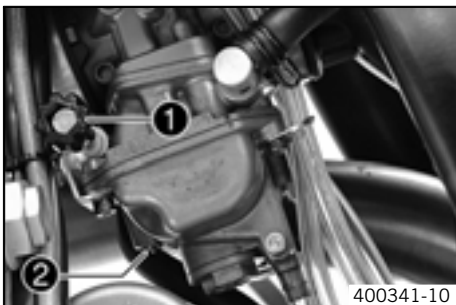

400341-10

- Visser la vis de richesse ② jusqu'en butée et effectuer le réglage de base prescrit.

Indications prescrites

Vis de richesse (XCR-W USA)	
ouvert	0,5 tour
Vis de richesse (EXC-R SIX DAYS)	
ouvert	1,0 tour
Vis de richesse (XCR-W ZA, 530 EXC-R EU, 530 EXC-R AUS/UK)	
ouvert	1,5 tours
Vis de richesse (450 EXC-R EU, 450 EXC-R AUS/UK, 450 EXC-R USA)	
ouvert	1,75 tours
Vis de richesse (530 EXC-R USA)	
ouvert	2,0 tours

Outil de réglage de la vis de richesse (77329034000)

- Rouler pour faire chauffer le moteur.

Indications prescrites

Durée d'échauffement	≥ 5 min
----------------------	---------



## Danger

**Danger d'intoxication** Les gaz d'échappement sont toxiques et peuvent entraîner la perte de conscience voire la mort.

- Ne laisser tourner le moteur qu'en milieu bien aéré, ne pas démarrer ou ne pas laisser le moteur fonctionner en milieu fermé.

- Avec la vis de réglage ❶, régler le régime de ralenti.

Indications prescrites

Fonction starter désactivée – Le starter est enfoncé jusqu'en butée. (☛ p. 21)	
Fonction starter désactivée – Starter repoussé vers l'intérieur jusqu'en butée. (☛ p. 21)	
Régime de ralenti	1.550... 1.650 1/min

- Tourner lentement la vis de richesse ❷ dans le sens des aiguilles d'une montre jusqu'à ce que le régime commence à baisser.
- Repérer la position et tourner lentement la vis de richesse en sens inverse des aiguilles d'une montre jusqu'à ce que le régime de ralenti recommence à diminuer.
- Entre ces deux positions, rechercher le point auquel le moteur tourne le plus vite.



## Infos

Si le régime de ralenti devait alors être trop élevé, le réduire à une valeur normale et recommencer les opérations précédentes.

Un pilote très sportif effectuera un réglage un peu différent ; il tournera la vis de richesse (dans le sens des aiguilles d'une montre) d'un quart de tour par rapport à la valeur idéale, de manière à appauvrir un peu le mélange étant donné que son moteur, en action, est plus chaud.

Si la méthode décrite ici n'apporte pas de résultat satisfaisant, cela peut être dû à un gicleur de ralenti mal dimensionné.

Si le régime ne bouge pas alors que la vis de richesse est vissée à fond, monter un gicleur plus petit.

La vis de richesse ne doit pas être dévissée de plus de deux tours. Si plus de deux tours sont nécessaires (mélange riche), monter un gicleur plus gros. Après le remplacement du gicleur, recommencer le réglage complet.

- Avec la vis de réglage ❶, régler le régime de ralenti.

Indications prescrites

Fonction starter désactivée – Le starter est enfoncé jusqu'en butée. (☛ p. 21)	
Fonction starter désactivée – Starter repoussé vers l'intérieur jusqu'en butée. (☛ p. 21)	
Régime de ralenti	1.550... 1.650 1/min



## Infos

À la suite d'une variation importante de la température extérieure ou en cas de forte différence d'altitude, procéder à nouveau au réglage du ralenti.

## Vidange de la cuve à niveau constant du carburateur ☞



## Danger

**Danger d'incendie** Le carburant est facilement inflammable.

- Ne pas faire le plein du réservoir à proximité de flammes ou de cigarettes allumées et toujours couper le moteur. Veiller à ne pas répandre de carburant sur la moto en particulier sur ses parties brûlantes. Essuyer immédiatement le carburant répandu.
- Le carburant contenu dans le réservoir se dilate sous l'effet de la chaleur et peut déborder lorsque le réservoir est trop rempli. Tenir compte des indications concernant le remplissage du réservoir.



## Avertissement

**Danger d'intoxication** Le carburant est toxique et constitue un danger pour la santé.

- Éviter tout contact de la peau, des yeux ou des vêtements avec le carburant. Ne pas respirer les vapeurs de carburant. En cas de contact avec les yeux, rincer à l'eau et consulter immédiatement un médecin. Laver immédiatement à l'eau et au savon les parties entrées en contact avec le carburant. En cas d'ingestion de carburant, consulter immédiatement un médecin. Changer immédiatement les vêtements entrés en contact avec du carburant. Stocker le carburant conformément dans un jerrycan approprié et le tenir hors de portée des enfants.

## **Avertissement**

**Danger pour l'environnement** Une manipulation inadéquate du carburant constitue un danger pour l'environnement.

- Le carburant ne doit pas pénétrer dans la nappe phréatique, le sol ou les canalisations.

## **Infos**

Effectuer cette opération lorsque le moteur est froid.

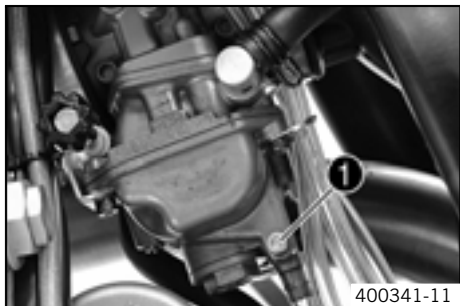

400341-11

- Tourner le robinet d'essence ❶ sur la position **OFF**. (Figure 500137-10 ☞ p. 20)
  - ✓ Le carburant ne s'écoule pas du réservoir vers le carburateur.
- Positionner dans un récipient approprié l'extrémité de la durite conduisant derrière le moteur vers le bas.

## **Infos**

La présence d'eau dans la cuve à niveau constant entraîne des anomalies de fonctionnement.

- Ouvrir la vis de vidange ❶ (en la tournant de quelques tours dans le sens inverse des aiguilles d'une montre) et laisser s'écouler le carburant se trouvant dans la cuve à niveau constant.
- Serrer la vis ❶.

## Contrôle du niveau d'huile moteur

## **Infos**

Le niveau d'huile moteur doit être contrôlé lorsque le moteur est froid.

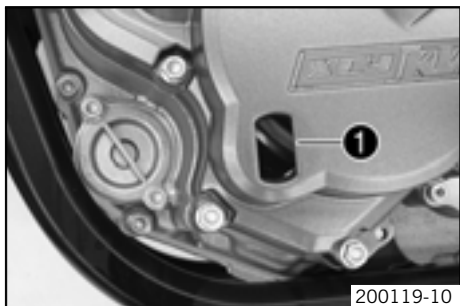

200119-10

- Placer la moto à la verticale sur une surface horizontale.

### Condition

Le moteur est froid.

- Contrôler le niveau d'huile du moteur.

Le niveau d'huile moteur doit se trouver entre la moitié et le bord supérieur du regard ❶.

- » Si le niveau d'huile moteur ne se situe pas dans la plage indiquée :
  - Faire l'appoint d'huile moteur. (☞ p. 84)

## Vidange d'huile moteur et remplacement du filtre à huile, nettoyage de la crépine d'huile moteur

- Vidanger l'huile moteur, nettoyer la crépine d'huile moteur. (☞ p. 82)
- Déposer le filtre à huile. (☞ p. 83)
- Poser le filtre à huile. (☞ p. 83)
- Remplir d'huile moteur. (☞ p. 84)

## Vidange d'huile moteur, nettoyage de la crépine d'huile moteur

## **Avertissement**

**Danger de brûlure** L'huile moteur et l'huile de boîte sont brûlantes en cours de fonctionnement de la moto.

- Porter des vêtements de protection adéquats et des gants de protection. Passer les parties ébouillantées immédiatement à l'eau froide.

## **Avertissement**

**Danger pour l'environnement** Les composants toxiques polluent l'environnement.

- Éliminer l'huile, les graisses, les détergents, le liquide de frein, les batteries etc. conformément aux règlements en vigueur.

## **Infos**

La vidange de l'huile moteur s'effectue moteur chaud.

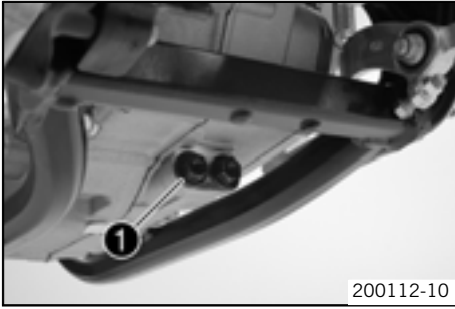

- Installer la moto sur une surface plane, utiliser la béquille latérale.
- Placer un récipient approprié sous le moteur.
- Enlever la crépine d'huile moteur du bouchon ❶.
- Laisser l'huile de moteur s'écouler entièrement.
- Nettoyer à fond le bouchon et la crépine d'huile moteur.
- Nettoyer la surface du joint sur le moteur.
- Vérifier l'usure et la dégradation des pièces. Remplacer les pièces usées ou dégradées.
- Monter la crépine d'huile de moteur dans le bouchon ❶ et serrer.

Indications prescrites

Bouchon crépine d'huile moteur	M17x1,5	20 Nm (14,8 lbf ft)
--------------------------------	---------	------------------------

## Dépose du filtre à huile 🛠️

- ⚠️ Avertissement**  
**Danger de brûlure** L'huile moteur et l'huile de boîte sont brûlantes en cours de fonctionnement de la moto.
- Porter des vêtements de protection adéquats et des gants de protection. Passer les parties ébouillantées immédiatement à l'eau froide.
- ☀️ Avertissement**  
**Danger pour l'environnement** Les composants toxiques polluent l'environnement.
- Éliminer l'huile, les graisses, les détergents, le liquide de frein, les batteries etc. conformément aux règlements en vigueur.

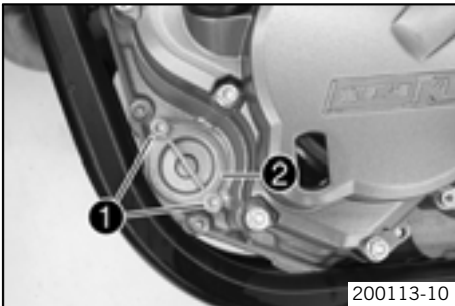

- Placer un récipient approprié sous le moteur.
- Enlever les vis ❶. Enlever le couvercle de filtre à huile ❷ avec son joint torique.

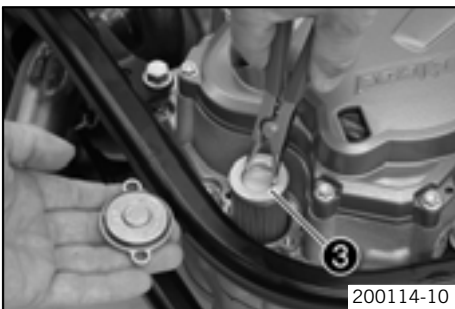

- Sortir la cartouche ❸ du carter du filtre à huile.

Pince à circlips à l'envers (51012011000)

- Laisser l'huile moteur s'écouler entièrement.
- Nettoyer les différentes pièces et la surface étanche.

## Pose du filtre à huile 🛠️

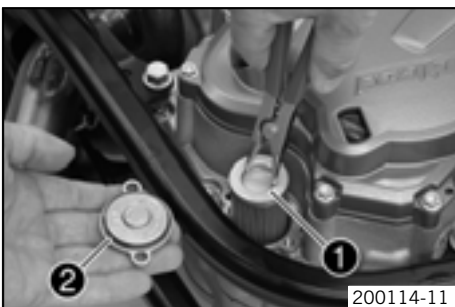

- Vérifier l'usure et la dégradation des pièces. Remplacer les pièces usées ou dégradées.
- Coucher la moto sur le côté et remplir le logement dans le carter environ au tiers avec de l'huile moteur.
- Remplir le filtre à huile ❶ d'huile moteur et l'emboîter dans le carter.
- Huiler le joint torique ❷ du couvercle de filtre à huile.

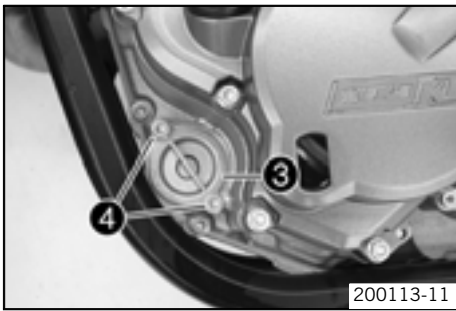

- Mettre le couvercle de filtre à huile ③ en place.
- Mettre les vis ④ en place et serrer.

Indications prescrites

Vis couvercle de filtre à huile	M5	6 Nm (4,4 lbf ft)
---------------------------------	----	-------------------

- Redresser la moto.

## Remplissage d'huile moteur

### Infos

Une trop faible quantité d'huile moteur ou une huile de basse qualité provoque une usure prématurée du moteur.

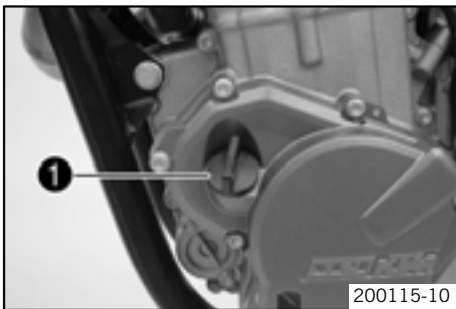

- Enlever la vis ① sur le couvercle du générateur et remplir d'huile moteur.

Huile moteur	0,6 l (0,6 qt.)	Huile moteur (SAE 10W/50) (☛ p. 118)
--------------	-----------------	-----------------------------------------

- Mettre la vis ① en place et serrer.



### Danger

**Danger d'intoxication** Les gaz d'échappement sont toxiques et peuvent entraîner la perte de conscience voire la mort.

- Ne laisser tourner le moteur qu'en milieu bien aéré, ne pas démarrer ou ne pas laisser le moteur fonctionner en milieu fermé.

- Démarrer le moteur et vérifier l'étanchéité.
- Contrôler le niveau d'huile du moteur. (☛ p. 82)

## Faire l'appoint d'huile moteur

### Infos

Une trop faible quantité d'huile moteur ou une huile de basse qualité provoque une usure prématurée du moteur.

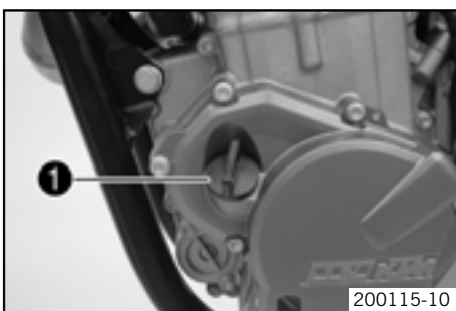

- Enlever la vis ① sur le couvercle du générateur et remplir d'huile moteur.

Huile moteur (SAE 10W/50) (☛ p. 118)
--------------------------------------

- Mettre la vis ① en place et serrer.



### Danger

**Danger d'intoxication** Les gaz d'échappement sont toxiques et peuvent entraîner la perte de conscience voire la mort.

- Ne laisser tourner le moteur qu'en milieu bien aéré, ne pas démarrer ou ne pas laisser le moteur fonctionner en milieu fermé.

- Démarrer le moteur et vérifier l'étanchéité.
- Contrôler le niveau d'huile du moteur. (☛ p. 82)

## Contrôle du niveau d'huile de boîte

### Infos

Le niveau d'huile de boîte doit être contrôlé lorsque le moteur est froid.

- Placer la moto à la verticale sur une surface horizontale.

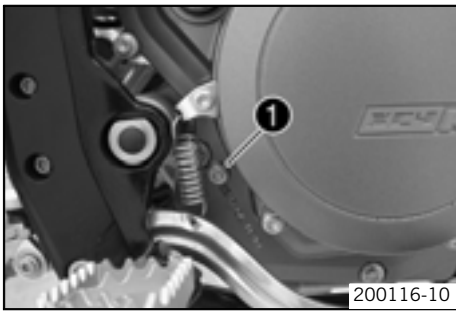

**Condition**

Le moteur est froid.

- Enlever la vis de contrôle du niveau d'huile de boîte ❶. Positionner la moto à la verticale.
- Contrôler le niveau d'huile de boîte.

Une petite quantité d'huile de boîte doit s'écouler.

- » Si aucune huile de boîte ne s'écoule :
  - Faire l'appoint d'huile de boîte. (☛ p. 86)
- Mettre la vis de contrôle du niveau d'huile de boîte en place et serrer.

Indications prescrites

Vis contrôle de niveau d'huile de boîte	M6	10 Nm (7,4 lbf ft)
-----------------------------------------	----	-----------------------

**Vidange de l'huile de boîte, nettoyage de la crépine d'huile de boîte** 🛠️

- Vidanger l'huile de boîte, nettoyer la crépine. (☛ p. 85)
- Remplir l'huile de boîte. (☛ p. 86)

**Vidange de l'huile de boîte, nettoyage de la crépine.** 🛠️



**Avertissement**

**Danger de brûlure** L'huile moteur et l'huile de boîte sont brûlantes en cours de fonctionnement de la moto.

- Porter des vêtements de protection adéquats et des gants de protection. Passer les parties ébouillantées immédiatement à l'eau froide.



**Avertissement**

**Danger pour l'environnement** Les composants toxiques polluent l'environnement.

- Éliminer l'huile, les graisses, les détergents, le liquide de frein, les batteries etc. conformément aux règlements en vigueur.



**Infos**

La vidange d'huile de boîte s'effectue moteur chaud.

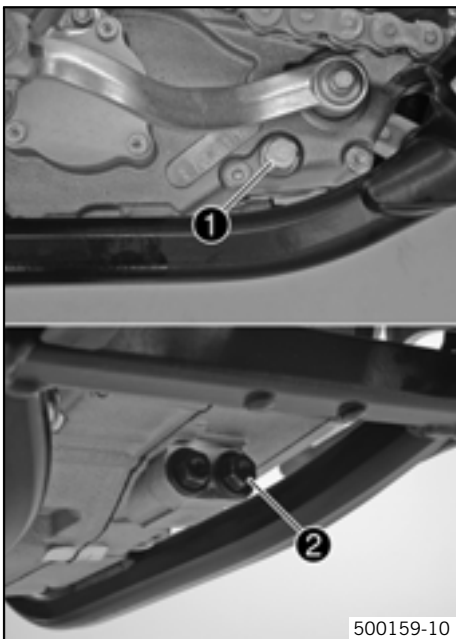

- Installer la moto sur une surface plane, utiliser la béquille latérale.
- Placer un récipient approprié sous le moteur.
- Enlever la vis de vidange d'huile de boîte ❶.
- Enlever la crépine de bouchon ❷.
- Vidanger entièrement l'huile de boîte.
- Nettoyer à fond la vis de vidange d'huile de boîte et son aimant.
- Nettoyer à fond le bouchon et la crépine d'huile de boîte.
- Nettoyer la surface du joint sur le moteur.
- Vérifier l'usure et la dégradation des pièces. Remplacer les pièces usées ou dégradées.
- Monter la vis de vidange d'huile de boîte ❶ avec un joint et la serrer.

Indications prescrites

Vis de vidange d'huile de boîte avec aimant	M12x1,5	20 Nm (14,8 lbf ft)
---------------------------------------------	---------	------------------------

- Monter la crépine d'huile de boîte dans le bouchon ❷ et serrer.

Indications prescrites

Bouchon crépine d'huile de boîte	M16x1,5	20 Nm (14,8 lbf ft)
----------------------------------	---------	------------------------

## Remplissage d'huile de boîte

**Infos**  
Une trop faible quantité d'huile de boîte ou une huile de basse qualité provoque une usure prématurée de la boîte.

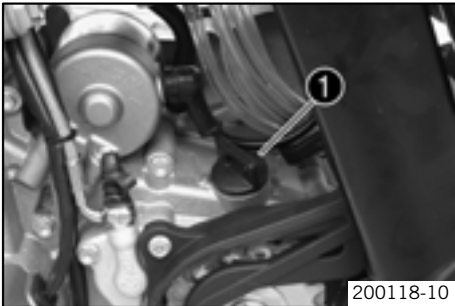

- Enlever la vis ❶ et remplir l'huile de boîte.

Huile de boîte	0,9 l (1 qt.)	Huile moteur (SAE 10W/50) (☛ p. 118)
----------------	---------------	-----------------------------------------

- Monter la vis ❶ et serrer.

**Danger**  
**Danger d'intoxication** Les gaz d'échappement sont toxiques et peuvent entraîner la perte de conscience voire la mort.

- Ne laisser tourner le moteur qu'en milieu bien aéré, ne pas démarrer ou ne pas laisser le moteur fonctionner en milieu fermé.

- Démarrer le moteur et vérifier l'étanchéité.
- Contrôler le niveau d'huile de boîte. (☛ p. 84)

## Faire l'appoint d'huile de boîte

**Infos**  
Une trop faible quantité d'huile de boîte ou une huile de basse qualité provoque une usure prématurée de la boîte.

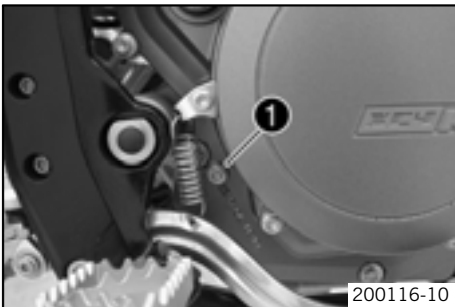

- Enlever la vis de contrôle du niveau d'huile de boîte ❶.

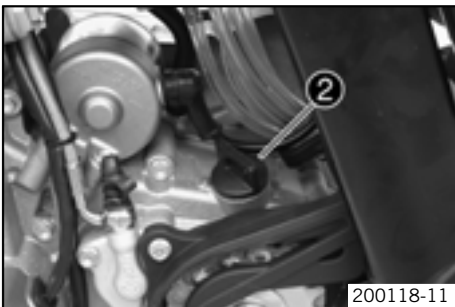

- Enlever la vis ❷. Placer la moto en position verticale.
- Remplir d'huile de boîte jusqu'à ce qu'elle s'écoule par le passage de la vis de niveau de l'huile de boîte.

Huile moteur (SAE 10W/50) (☛ p. 118)
--------------------------------------

- Mettre la vis de contrôle du niveau d'huile de boîte en place et serrer.

Indications prescrites

Vis contrôle de niveau d'huile de boîte	M6	10 Nm (7,4 lbf ft)
-----------------------------------------	----	--------------------

- Mettre en place la vis ❷ et serrer.

**Danger**  
**Danger d'intoxication** Les gaz d'échappement sont toxiques et peuvent entraîner la perte de conscience voire la mort.

- Ne laisser tourner le moteur qu'en milieu bien aéré, ne pas démarrer ou ne pas laisser le moteur fonctionner en milieu fermé.

- Démarrer le moteur et vérifier l'étanchéité.



Défaut	Cause possible	Mesure
Le moteur n'est pas entraîné (démarreur électrique).	Erreur de maniement	– Exécuter les étapes de démarrage. (☛ p. 26)
	Batterie déchargée	– Charger la batterie. (☛ p. 70) – Faire constater la cause du déchargement de la batterie.
	Fusible fondu	– Déposer le fusible. (☛ p. 71) – Installer le fusible. (☛ p. 71)
	Température extérieure très basse	– Mettre en route au kick. – Charger la batterie. Déterminer pourquoi elle est déchargée ou faire contrôler par un atelier KTM.
Le moteur est entraîné mais ne démarre pas.	Erreur de maniement	– Exécuter les étapes de démarrage. (☛ p. 26)
	La moto n'a pas fonctionné depuis longtemps c'est pourquoi le carburant contenu dans le carburateur a vieilli	– Vidanger la cuve à niveau constant du carburateur. (☛ p. 81)
	Rupture de l'alimentation en carburant	– Vérifier l'aération du réservoir. – Faire nettoyer la conduite d'alimentation en carburant. – Faire nettoyer le carburateur.
	Moteur noyé	– Nettoyer la bougie, la laisser sécher. La remplacer le cas échéant.
	Bougie encrassée ou humide	– Nettoyer la bougie, la laisser sécher. La remplacer le cas échéant.
	Distance trop importante des électrodes de la bougie d'allumage	– Régler la distance entre les électrodes. Indications prescrites Distance entre les électrodes des bougies 0,8... 0,9 mm (0,031... 0,035 in)
Bougie ou capuchon de bougie défectueux	<div style="border: 1px solid black; padding: 5px;">  <b>Avertissement</b>  <b>Risque de blessures</b> L'allumage se trouve sous haute tension. <ul style="list-style-type: none"> <li>– Ne pas toucher aux composants de l'allumage. Faire effectuer les travaux sur l'allumage dans un atelier KTM agréé.</li> </ul> </div> – Démonter la bougie, la brancher au câble de distribution, connecteur l'autre pôle à la masse (partie dénudée du moteur) et démarrer. Indications prescrites Une forte étincelle se forme sur la bougie. – Si aucune étincelle n'apparaît, remplacer la bougie. – Si à nouveau, aucune étincelle n'apparaît, détacher le capuchon de bougie du câble d'allumage, maintenir la bougie à la distance prescrite de la masse et démarrer le moteur. Indications prescrites 5 mm (0,2 in) – Si alors, une étincelle apparaît, remplacer le capuchon de la bougie. – Si aucune étincelle ne se produit, faire vérifier l'allumage.	

Défaut	Cause possible	Mesure
Le moteur est entraîné mais ne démarre pas.	Fil de masse éraflé dans le faisceau de câbles, bouton de masse ou bouton d'arrêt d'urgence défectueux.	<ul style="list-style-type: none"> <li>– Vérifier le faisceau de câbles. (contrôle visuel)</li> <li>– Faire contrôler l'équipement électrique.</li> </ul>
	Connecteur Jack de l'unité de commande CDI, générateur d'impulsions ou bobine oxydé(e)	– Nettoyer les cosses et les traiter avec un aérosol anti-humidité.
	Présence d'eau dans le carburateur ou gicleurs bouchés	– Faire nettoyer le carburateur.
Le moteur n'a pas de ralenti.	Gicleur de ralenti bouché	– Faire nettoyer le carburateur.
	Vis de réglage du carburateur mal réglée	– Faire régler le carburateur.
	Bougie défectueuse	– Remplacer la bougie.
	Allumage défectueux	– Faire vérifier l'allumage.
Le moteur ne monte pas en régime.	Le carburateur déborde car le pointeau est encrassé ou usé	– Faire contrôler le carburateur.
	Gicleurs dévissés	– Faire contrôler le carburateur.
	Décalage d'allumage défectueux	– Faire vérifier l'allumage.
Le moteur ne tire pas.	Rupture de l'alimentation en carburant	<ul style="list-style-type: none"> <li>– Vérifier l'aération du réservoir.</li> <li>– Faire nettoyer la conduite d'alimentation en carburant.</li> <li>– Faire nettoyer le carburateur.</li> </ul>
	Filtre à air très encrassé	– Nettoyer le filtre à air. (☛ p. 78)
	Échappement non étanche, déformé ou trop peu de laine de roche dans le silencieux arrière	<ul style="list-style-type: none"> <li>– Vérifier que l'échappement n'est pas endommagé.</li> <li>– Remplacer la laine de roche du silencieux arrière.</li> </ul>
	Jeu aux soupapes insuffisant	– Faire régler le jeu aux soupapes.
	Décalage d'allumage défectueux	– Faire vérifier l'allumage.
Le moteur fait un raté ou tape dans le carburateur.	Insuffisance de carburant	– Faire vérifier et nettoyer le système d'alimentation en carburant et le carburateur.
	Le moteur n'aspire pas l'air adéquat	– Nettoyer le manchon en caoutchouc et vérifier qu'il est bien en place.
Le moteur chauffe.	Liquide de refroidissement insuffisant	<ul style="list-style-type: none"> <li>– Vérifier que le système de refroidissement ne fuit pas.</li> <li>– Contrôler le niveau de liquide de refroidissement. (☛ p. 75)</li> </ul>
	Pas assez de vent de face	– Arrêter le moteur lorsque la moto est immobilisée.
	Ailettes de radiateur largement recouvertes de boue	– Nettoyer le radiateur.
	Formation de mousse dans le système de refroidissement	<ul style="list-style-type: none"> <li>– Vidanger le circuit de refroidissement. (☛ p. 75)</li> <li>– Remplir de liquide de refroidissement. (☛ p. 76)</li> </ul>
	Conduite de liquide de refroidissement pliée	– Faire remplacer la conduite de système de refroidissement.
	Thermostat défectueux	<ul style="list-style-type: none"> <li>– Déposer le thermostat et le faire contrôler.</li> </ul> <p>Indications prescrites Température d'ouverture: 70 °C (158 °F)</p>
	Système de refroidissement défectueux (EXC-R SIX DAYS, XCR-W ZA)	– Faire vérifier le système de refroidissement.
Consommation d'huile élevée	La conduite d'aération du moteur est pliée	– Poser la conduite d'aération de telle sorte qu'elle ne soit pas pliée, remplacer le cas échéant.
	Niveau d'huile trop haut	– Contrôler le niveau d'huile du moteur. (☛ p. 82)

Défaut	Cause possible	Mesure
Consommation d'huile élevée	Huile de moteur trop fluide (viscosité)	– Vidanger l'huile moteur et remplacer le filtre à huile, nettoyer la crépine d'huile moteur. (☛ p. 82)
Batterie déchargée	La batterie n'est pas chargée par le générateur	– Faire contrôler l'équipement électrique.
Valeurs du compteur électronique effacées (heure, chronomètre, temps au tour)	La pile du compteur électronique est déchargée.	– Remplacer la pile du compteur électronique.

## Nettoyage de la moto

### Remarque

**Détérioration du matériel** Détérioration et destruction de composants dues aux nettoyeurs à haute pression.

- Ne jamais nettoyer la moto au moyen d'un nettoyeur haute pression ou bien d'un jet d'eau puissant. De par la puissance, l'eau peut pénétrer dans les composants électriques, les raccords électriques, les câbles Bowden, les roulements etc. et occasionner des perturbations, voire détruire ces composants.



### Avertissement

**Danger pour l'environnement** Les composants toxiques polluent l'environnement.

- Éliminer l'huile, les graisses, les détergents, le liquide de frein, les batteries etc. conformément aux règlements en vigueur.



### Infos

Nettoyer régulièrement la machine pour qu'elle conserve sa valeur et son bel aspect pendant longtemps. Pendant le nettoyage, éviter l'influence du rayonnement solaire direct sur la machine.

- Avant tout nettoyage, boucher le tuyau d'échappement pour éviter que de l'eau n'y pénètre.
- Enlever les plus grosses salissures avec un jet d'eau de puissance moyenne.
- Vaporiser les parties très sales avec un détergent spécial pour motos, tel qu'on en trouve dans le commerce, et les traiter en outre avec un pinceau.

Nettoyant spécial moto (☛ p. 119)



### Infos

Utiliser une éponge douce et de l'eau chaude avec un détergent spécial pour motos, comme on en trouve dans le commerce.

- Après avoir soigneusement rincé la moto avec un jet d'eau de puissance moyenne, la sécher.
- Vidanger la cuve à niveau constant du carburateur. (☛ p. 81)



### Avertissement

**Risque d'accident** Freinage réduit en raison de freins mouillés ou encrassés.

- Sécher les freins mouillés ou nettoyer les freins encrassés en freinant prudemment.

- Après le nettoyage, rouler sur un courte distance de manière à ce que le moteur atteigne sa température normale de fonctionnement, et actionner également les freins.



### Infos

Ainsi, la chaleur permet à l'eau de s'évaporer même dans les endroits les plus inaccessibles du moteur et des freins.

- Repousser les capuchons de protection du guidon de manière à ce que l'eau éventuellement infiltrée puisse s'évaporer.
- Quand la machine a refroidi, il convient de huiler ou de graisser toutes les articulations et les pièces en frottement.
- Nettoyer la chaîne. (☛ p. 52)
- Traiter les pièces métalliques (sauf les disques de frein et le tuyau d'échappement) avec un produit anticorrosif.

Produits d'entretien et de maintenance pour les métaux, le caoutchouc et les plastiques (☛ p. 119)

- Traiter tous les composants peints avec un produit d'entretien doux spécial pour peintures.

Polish super brillant pour peintures (☛ p. 120)

- Afin d'éviter les problèmes électriques, il convient de traiter les contacts électriques et les boutons avec un aérosol spécial.

Aérosol anti-humidité (☛ p. 120)

### (EXC-R EU, EXC-R AUS/UK, EXC-R USA)

- Appliquer de l'aérosol sur le verrouillage de direction.

Lubrifiant universel en aérosol (☛ p. 119)

## Remisage

- Avertissement**  
**Danger d'intoxication** Le carburant est toxique et constitue un danger pour la santé.
- Éviter tout contact de la peau, des yeux ou des vêtements avec le carburant. Ne pas respirer les vapeurs de carburant. En cas de contact avec les yeux, rincer à l'eau et consulter immédiatement un médecin. Laver immédiatement à l'eau et au savon les parties entrées en contact avec le carburant. En cas d'ingestion de carburant, consulter immédiatement un médecin. Changer immédiatement les vêtements entrés en contact avec du carburant. Stocker le carburant conformément dans un jerrycan approprié et le tenir hors de portée des enfants.

**Infos**  
 Si la machine n'est pas utilisée pendant une période prolongée, il est préférable d'effectuer (ou de faire effectuer) les travaux suivants.  
 Avant de remettre la machine, vérifier l'état d'usure et le bon fonctionnement de tous les éléments. Il est préférable de faire effectuer l'entretien, les réparations et les transformations durant la morte saison, car les ateliers sont alors moins chargés. L'attente est ainsi moins longue qu'en début de saison.

- Nettoyer la moto. (☛ p. 90)
- Vidanger l'huile moteur et remplacer le filtre à huile, nettoyer la crépine d'huile moteur. (☛ p. 82)
- Vidanger l'huile de boîte, nettoyer la crépine d'huile de boîte. (☛ p. 85)
- Contrôler l'antigel et le niveau de liquide de refroidissement. (☛ p. 74)
- Vidanger les réservoirs de carburant en utilisant un bidon adéquat.
- Vidanger la cuve à niveau constant du carburateur. (☛ p. 81)
- Contrôler la pression de l'air des pneus. (☛ p. 69)
- Déposer la batterie. (☛ p. 69)
- Charger la batterie. (☛ p. 70)

Indications prescrites

Température de stockage de la batterie sans action directe du soleil	0... 35 °C (32... 95 °F)
----------------------------------------------------------------------	--------------------------

- Le lieu de remisage doit être sec et non soumis à des écarts importants de température.

**Infos**  
 KTM recommande de placer la moto sur un lève-moto.

- Placer la moto sur des cales. (☛ p. 33)
- De préférence, recouvrir la machine d'une bâche ou d'une couverture laissant passer l'air. N'utiliser en aucun cas de bâches étanches, qui retiennent l'humidité et entraînent la corrosion.

**Infos**  
 Ne jamais faire tourner le moteur d'une moto remisee pour un court instant. En effet, il n'atteint pas sa température normale de fonctionnement, si bien que la vapeur d'eau issue de la combustion se condense et fait rouiller les soupapes et l'échappement.

## Mise en service après le stockage

- Descendre la moto du lève-moto. (☛ p. 33)
- Poser la batterie. (☛ p. 70)
- Faire le plein de carburant. (☛ p. 28)
- Vérifications avant chaque mise en service (☛ p. 26)
- Effectuer un parcours d'essai.

Type	Monocylindre 4-temps à refroidissement liquide	
Cylindrée (toutes les 450)	449,3 cm <sup>3</sup> (27,418 cu in)	
Cylindrée (toutes les 530)	510,4 cm <sup>3</sup> (31,147 cu in)	
Course (toutes les 450)	63,4 mm (2,496 in)	
Course (toutes les 530)	72 mm (2,83 in)	
Alésage	95 mm (3,74 in)	
Compression	11,9:1	
Régime de ralenti	1.550... 1.650 1/min	
Commande	4 soupapes commandées par culbuteur, entraînement par chaîne simple	
Diamètre des soupapes admission	39,5 mm (1,555 in)	
Diamètre des soupapes échappement	31,7 mm (1,248 in)	
Jeu des soupapes		
Échappement à: 20 °C (68 °F)	0,12... 0,17 mm (0,0047... 0,0067 in)	
Admission à: 20 °C (68 °F)	0,10... 0,15 mm (0,0039... 0,0059 in)	
Roulements de vilebrequin	2 roulements à billes	
Palier de bielle	Roulement à aiguilles	
Portée de piston	Pas de carter de roulement - axe de piston à revêtement DLC	
Piston	Alliage léger, forgé	
Segments de piston	1 segment de compression, 1 segment racleur	
Graissage moteur	Graissage sous pression avec deux pompes à rotor (moteur) / 1 pompe à rotor (boîte)	
Transmission primaire	33:76	
Embrayage	Embrayage multidisques en bain d'huile / à actionnement hydraulique	
Réduction boîte de vitesses		
1re vitesse	14:36	
2e vitesse	17:32	
3e vitesse	19:28	
4e vitesse	22:26	
5e vitesse	24:23	
6e vitesse	26:21	
Générateur	12 V, 150 W	
Système d'allumage	à DC-CDI sans rupteur, avance numérique, type Kokusan	
Bougie d'allumage	NGK LK AR 8A - 9	
Distance entre les électrodes des bougies	0,8... 0,9 mm (0,031... 0,035 in)	
Système de refroidissement	Refroidissement liquide, circulation permanente du liquide de refroidissement grâce à une pompe à eau	
Auxiliaire de démarrage	Démarreur électrique / kick	

## Quantité de remplissage - huile moteur

Huile moteur	0,6 l (0,6 qt.)	Huile moteur (SAE 10W/50) (☛ p. 118)
--------------	-----------------	--------------------------------------

## Quantité de remplissage - huile de boîte

Huile de boîte	0,9 l (1 qt.)	Huile moteur (SAE 10W/50) (☛ p. 118)
----------------	---------------	--------------------------------------

## Quantité de remplissage - liquide de refroidissement

Liquide de refroidissement	0,95 l (1 qt.)	Liquide de refroidissement (☛ p. 118)
		Liquide de refroidissement (mélange prêt à l'emploi) (☛ p. 118)

Vis porte-câble du couvercle du générateur	M4	4 Nm (3 lbf ft)	Loctite® 243™
Gicleur de graissage du culbuteur	M5	2 Nm (1,5 lbf ft)	Loctite® 243™
Gicleur de refroidissement du piston	M5	2 Nm (1,5 lbf ft)	Loctite® 243™
Vis levier de verrouillage	M5	6 Nm (4,4 lbf ft)	Loctite® 243™
Vis générateur d'impulsions	M5	6 Nm (4,4 lbf ft)	Loctite® 243™
Vis ressort d'embrayage	M6	10 Nm (7,4 lbf ft)	–
Vis sécurité de palier	M5	6 Nm (4,4 lbf ft)	Loctite® 243™
Vis couvercle de filtre à huile	M5	6 Nm (4,4 lbf ft)	–
Vis couvercle pompe à huile	M5	6 Nm (4,4 lbf ft)	Loctite® 222
Gicleur de graissage de la bielle	M6x0,75	4 Nm (3 lbf ft)	Loctite® 243™
Écrou turbine de pompe à eau	M6	6 Nm (4,4 lbf ft)	Loctite® 648™
Vis butée de kick	M6	10 Nm (7,4 lbf ft)	Loctite® 243™
Vis protection de chaîne	M6	10 Nm (7,4 lbf ft)	Loctite® 243™
Vis bride d'échappement	M6	10 Nm (7,4 lbf ft)	–
Vis limiteur de couple	M6	10 Nm (7,4 lbf ft)	Loctite® 243™
Vis démarreur électrique	M6	10 Nm (7,4 lbf ft)	–
Vis ressort de kick	M6	10 Nm (7,4 lbf ft)	–
Vis guide de chaîne	M6	10 Nm (7,4 lbf ft)	Loctite® 243™
Vis couvercle du générateur	M6x25	10 Nm (7,4 lbf ft)	–
Vis couvercle du générateur	M6x40	10 Nm (7,4 lbf ft)	–
Vis contrôle de niveau d'huile de boîte	M6	10 Nm (7,4 lbf ft)	–
Vis carter d'embrayage	M6x25	10 Nm (7,4 lbf ft)	–
Vis carter d'embrayage	M6x30	10 Nm (7,4 lbf ft)	–
Vis carter d'embrayage	M6x55	10 Nm (7,4 lbf ft)	–
Vis carter de moteur	M6x65	10 Nm (7,4 lbf ft)	–
Vis carter de moteur	M6x80	10 Nm (7,4 lbf ft)	–
Vis fixation d'arbre à cames	M6	10 Nm (7,4 lbf ft)	Loctite® 243™
Vis blocage sélecteur	M6	10 Nm (7,4 lbf ft)	Loctite® 243™
Vis sélecteur	M6	10 Nm (7,4 lbf ft)	Loctite® 243™
Vis guide de tension de chaîne	M6	10 Nm (7,4 lbf ft)	Loctite® 243™
Vis fixation stator	M6	10 Nm (7,4 lbf ft)	Loctite® 243™
Vis couvercle de soupape	M6	10 Nm (7,4 lbf ft)	–
Vis couvercle pompe à eau	M6x25	10 Nm (7,4 lbf ft)	–
Vis couvercle pompe à eau	M6x55	10 Nm (7,4 lbf ft)	–
Vis pignon intermédiaire	M6	10 Nm (7,4 lbf ft)	Loctite® 243™
Vis culasse	M6	10 Nm (7,4 lbf ft)	–
Vis roulements de culbuteur	M7x1	15 Nm (11,1 lbf ft)	–
Bouchon conduite d'huile	M7	9 Nm (6,6 lbf ft)	Loctite® 243™
Vis de kick	M8	25 Nm (18,4 lbf ft)	Loctite® 243™
Bouchon de fermeture fixation de vilebrequin	M8	10 Nm (7,4 lbf ft)	–
Écrou arbre d'équilibrage	M10x1	40 Nm (29,5 lbf ft)	–
Vis déverrouillage tendeur de chaîne de distribution	M10x1	10 Nm (7,4 lbf ft)	–
Vis pignon	M10	60 Nm (44,3 lbf ft)	Loctite® 243™
Bouchon conduite d'huile	M10	15 Nm (11,1 lbf ft)	Loctite® 243™



Vis culasse	M10x1,25	Ordre de serrage: Serrer en diagonale, en commençant par la vis arrière du carter de chaîne. 1re étape 10 Nm (7,4 lbf ft) 2e étape 30 Nm (22,1 lbf ft) 3e étape 50 Nm (36,9 lbf ft)	Huile de moteur (quelconque)
Vis de vidange d'huile de boîte avec aimant	M12x1,5	20 Nm (14,8 lbf ft)	–
Écrou rotor d'allumage	M12x1	60 Nm (44,3 lbf ft)	–
Bouchon système d'admission d'air secondaire	M12x1,5	20 Nm (14,8 lbf ft)	–
Bouchon de soupape de réglage de la pression d'huile	M12x1,5	20 Nm (14,8 lbf ft)	–
Bougie d'allumage	M12x1,25	15... 20 Nm (11,1... 14,8 lbf ft)	–
Vis embout axe de culbuteur	M14x1,25	20 Nm (14,8 lbf ft)	–
Bouchon crépine d'huile de boîte	M16x1,5	20 Nm (14,8 lbf ft)	–
Bouchon crépine d'huile moteur	M17x1,5	20 Nm (14,8 lbf ft)	–
Écrou cloche d'embrayage	M18x1,5	80 Nm (59 lbf ft)	–
Écrou pignon de distribution	M20LHx1,5	150 Nm (110,6 lbf ft)	<b>Loctite® 648™</b>
Vis de fermeture tendeur chaîne de distribution	M24x1,5	25 Nm (18,4 lbf ft)	–

## 450 EXC-R EU, 450 EXC-R AUS/UK (3900I)

Type de carburateur	KEIHIN FCR-MX 39
Numéro d'identification du carburateur	3900I
Position de l'aiguille	4e position en partant du haut
Vis de richesse	
ouvert	1,75 tours
Butée membrane de pompe	2,15 mm (0,0846 in)
Gicleur principal	180
Aiguille de gicleur	OBDYU (OBDTQ)
Gicleur de ralenti	40
Gicleur d'air principal	200
Gicleur d'air ralenti	100
Gicleur de starter	65 (85)
Gicleur de fuite	40
Boisseau	15
Tiroir d'étranglement butée	disponible

## 450 EXC-R SIX DAYS, 450 EXC-R USA, 450 XCR-W (3900L)

Type de carburateur	KEIHIN FCR-MX 39
Numéro d'identification du carburateur	3900L
Position de l'aiguille (450 XCR-W USA)	1re position en partant du haut
Position de l'aiguille (450 EXC-R SIX DAYS)	3e position en partant du haut
Position de l'aiguille (450 EXC-R USA, 450 XCR-W ZA)	4e position en partant du haut
Vis de richesse (450 XCR-W USA)	
ouvert	0,5 tour
Vis de richesse (450 EXC-R SIX DAYS)	
ouvert	1,0 tour
Vis de richesse (450 XCR-W ZA)	
ouvert	1,5 tours
Vis de richesse (450 EXC-R USA)	
ouvert	1,75 tours
Butée membrane de pompe	2,15 mm (0,0846 in)
Gicleur principal (450 EXC-R SIX DAYS, 450 EXC-R USA, 450 XCR-W USA)	180
Gicleur principal (450 XCR-W ZA)	185
Aiguille de gicleur (450 XCR-W, 450 EXC-R SIX DAYS)	OBDTQ
Aiguille de gicleur (450 EXC-R USA)	OBDYU
Gicleur de ralenti (450 XCR-W, 450 EXC-R SIX DAYS)	40
Gicleur de ralenti (450 EXC-R USA)	48
Gicleur d'air principal	200
Gicleur d'air ralenti	100
Gicleur de starter	85
Gicleur de fuite	40
Boisseau	15

## 530 EXC-R EU, 530 EXC-R AUS/UK (3900J)

Type de carburateur	KEIHIN FCR-MX 39
Numéro d'identification du carburateur	3900J
Position de l'aiguille	5e position en partant du haut
Vis de richesse	
ouvert	1,5 tours
Butée membrane de pompe	2,15 mm (0,0846 in)
Gicleur principal	180
Aiguille de gicleur	OBDZT (OBDTR)
Gicleur de ralenti	40
Gicleur d'air principal	200
Gicleur d'air ralenti	100
Gicleur de starter	65 (85)
Gicleur de fuite	40
Boisseau	15
Tiroir d'étranglement butée	disponible

## 530 EXC-R SIX DAYS, 530 EXC-R USA, 530 XCR-W (3900M)

Type de carburateur	KEIHIN FCR-MX 39
Numéro d'identification du carburateur	3900M
Position de l'aiguille (530 XCR-W USA)	1re position en partant du haut
Position de l'aiguille (530 EXC-R SIX DAYS, 530 EXC-R USA)	3e position en partant du haut
Position de l'aiguille (530 XCR-W ZA)	4e position en partant du haut
Vis de richesse (530 XCR-W USA)	
ouvert	0,5 tour
Vis de richesse (530 EXC-R SIX DAYS)	
ouvert	1,0 tour
Vis de richesse (530 XCR-W ZA)	
ouvert	1,5 tours
Vis de richesse (530 EXC-R USA)	
ouvert	2,0 tours
Butée membrane de pompe	2,15 mm (0,0846 in)
Gicleur principal (530 EXC-R SIX DAYS, 530 EXC-R USA, 530 XCR-W USA)	180
Gicleur principal (530 XCR-W ZA)	185
Aiguille de gicleur (530 XCR-W, 530 EXC-R SIX DAYS)	OBDTR
Aiguille de gicleur (530 EXC-R USA)	OBDZT
Gicleur de ralenti (530 XCR-W, 530 EXC-R SIX DAYS)	40
Gicleur de ralenti (530 EXC-R USA)	48
Gicleur d'air principal	200
Gicleur d'air ralenti	100
Gicleur de starter	85
Gicleur de fuite	40
Boisseau	15

Cadre	Cadre tubulaire central en acier au chrome-molybdène	
Fourche	WP 4860 MXMA PA	
Débattement		
avant	300 mm (11,81 in)	
arrière	335 mm (13,19 in)	
Déport de fourche (EXC-R SIX DAYS, XCR-W USA)		
Marquage avant	18 mm (0,71 in)	
Marquage arrière	20 mm (0,79 in)	
Déport de fourche (EXC-R EU, EXC-R AUS/UK, EXC-R USA, XCR-W ZA)	20 mm (0,79 in)	
Amortisseur	WP PDS 5018 DCC	
Système de frein	Freins à disques, étriers de frein flottants	
Diamètre disques de frein		
avant	260 mm (10,24 in)	
arrière	220 mm (8,66 in)	
Usure limite disques de frein		
avant	2,5 mm (0,098 in)	
arrière	3,5 mm (0,138 in)	
Pression d'air du pneu tout-terrain		
avant	1,0 bar (15 psi)	
arrière	1,0 bar (15 psi)	
Pression des pneus sur route (toutes les EXC-R)		
avant	1,5 bar (22 psi)	
arrière	2,0 bar (29 psi)	
Rapport roue arrière (450 EXC-R EU, 450 EXC-R AUS/UK, 450 EXC-R USA)	15:45 (14:52)	
Rapport roue arrière (450 EXC-R SIX DAYS, XCR-W ZA)	14:52	
Rapport roue arrière (530 EXC-R SIX DAYS, XCR-W USA)	14:50	
Rapport roue arrière (530 EXC-R EU, 530 EXC-R AUS/UK)	15:45 (14:50)	
Chaîne	5/8 x 1/4"	
Couronnes livrables	38, 40, 42, 45, 48, 49, 50, 51, 52	
Angle de chasse	63,5°	
Empattement	1.475±10 mm (58,07±0,39 in)	
Hauteur du siège à vide	925 mm (36,42 in)	
Garde au sol à vide	380 mm (14,96 in)	
Poids sans carburant (EXC-R EU, EXC-R AUS/UK, EXC-R SIX DAYS)	113,9 kg (251,1 lb.)	
Poids sans carburant (XCR-W USA)	112,2 kg (247,4 lb.)	
Poids sans carburant (XCR-W ZA)	113 kg (249 lb.)	
Poids sans carburant (EXC-R USA)	114,8 kg (253,1 lb.)	
Charge maximale admissible sur l'axe avant	145 kg (320 lb.)	
Charge maximale admissible sur l'axe arrière	190 kg (419 lb.)	
Poids total roulant autorisé	335 kg (739 lb.)	
Batterie 4Ah	YTX5L-BS	Tension de la batterie: 12 V Capacité nominale: 4 Ah Sans entretien

## Lampes utilisées

Phare (EXC-R EU, EXC-R AUS/UK, EXC-R SIX DAYS, EXC-R USA, XCR-W ZA)	BA20d	12 V 35/35 W
Veilleuse (EXC-R EU, EXC-R AUS/UK, EXC-R SIX DAYS, EXC-R USA, XCR-W ZA)	W2,1x9,5d	12 V 5 W
Témoins (toutes les EXC-R)	W2x4,6d	12 V 1,2 W
Clignotant (EXC-R EU, EXC-R AUS/UK)	BA15s	12 V 10 W
Clignotant (EXC-R USA)	BAU15s	12 V 10 W
Feu stop - feu arrière (EXC-R EU, EXC-R AUS/UK, EXC-R SIX DAYS, XCR-W ZA)	LED	
Feu stop - feu arrière (EXC-R USA)	BAY15d	12 V 21/5 W
Éclairage de plaque (EXC-R EU, EXC-R AUS/UK)	W2,1x9,5d	12 V 5 W

## Pneus

Validité	Pneu avant	Pneu arrière
(toutes les EXC-R)	<b>90/90 - 21 48 M+S M TT</b> Metzeler MCE 6 DAYS EXTREME	<b>140/80 - 18 70 M+S M TT</b> Metzeler MCE 6 DAYS EXTREME
(toutes les XCR-W)	<b>80/100 - 21 51 M TT</b> Bridgestone M59	<b>110/100 - 18 64 M TT</b> Bridgestone M402
Pour plus d'informations : <a href="http://www.ktm.com">http://www.ktm.com</a>		

## Quantité de remplissage - carburant

Capacité du réservoir (EXC-R EU, EXC-R AUS/UK, EXC-R SIX DAYS, XCR-W ZA)	9 l (2,4 US gal)	Supercarburant sans plomb (ROZ 95 / RON 95 / PON 91) (☛ p. 118)
Capacité du réservoir (EXC-R USA, XCR-W USA)	9,2 l (2,43 US gal)	Supercarburant sans plomb (ROZ 95 / RON 95 / PON 91) (☛ p. 118)

Référence de la fourche (EXC-R EU, EXC-R AUS/UK, EXC-R USA, XCR-W)	14.18.7D.06
Référence de la fourche (EXC-R SIX DAYS)	14.18.7D.35
Fourche	WP 4860 MXMA PA
Amortissement en compression (EXC-R EU, EXC-R AUS/UK, EXC-R USA, XCR-W)	
Confort	24 clics
Standard	20 clics
Sport	18 clics
Amortissement en compression (EXC-R SIX DAYS)	
Confort	24 clics
Standard	22 clics
Sport	18 clics
Amortissement de détente (EXC-R EU, EXC-R AUS/UK, EXC-R USA, XCR-W)	
Confort	20 clics
Standard	18 clics
Sport	18 clics
Amortissement de détente (EXC-R SIX DAYS)	
Confort	20 clics
Standard	20 clics
Sport	18 clics
Longueur de ressort avec fourreau(x) de prétension	510 mm (20,08 in)
Taux d'élasticité (EXC-R EU, EXC-R AUS/UK, EXC-R USA, XCR-W)	
Poids du pilote: 65... 75 kg (143... 165 lb.)	4,4 N/mm (25,1 lb/in)
Poids du pilote: 75... 85 kg (165... 187 lb.)	4,6 N/mm (26,3 lb/in)
Poids du pilote: 85... 95 kg (187... 209 lb.)	4,8 N/mm (27,4 lb/in)
Taux d'élasticité (EXC-R SIX DAYS)	
Poids du pilote: 65... 75 kg (143... 165 lb.)	4,6 N/mm (26,3 lb/in)
Poids du pilote: 75... 85 kg (165... 187 lb.)	4,8 N/mm (27,4 lb/in)
Longueur de la chambre d'air	100 <sup>+30</sup> <sub>-20</sub> mm (3,94 <sup>+1,18</sup> <sub>-0,79</sub> in)
Prétension du ressort - <b>Preload Adjuster</b> (EXC-R EU, EXC-R AUS/UK, EXC-R USA, XCR-W)	
Confort	2 tours
Standard	4 tours
Sport	7 tours
Prétension du ressort - <b>Preload Adjuster</b> (EXC-R SIX DAYS)	
Confort	2 tours
Standard	2 tours
Sport	7 tours
Longueur de fourche	940 mm (37,01 in)
Huile de fourche (☛ p. 118)	SAE 5

Référence de l'amortisseur (EXC-R EU, EXC-R AUS/UK, EXC-R USA, XCR-W)	12.18.7D.06
Référence de l'amortisseur (EXC-R SIX DAYS)	12.18.7D.35
Amortisseur	WP PDS 5018 DCC
Amortissement en compression Low Speed	
Confort	18 clics
Standard	15 clics
Sport	12 clics
Amortissement en compression High Speed	
Confort	2 tours
Standard	1,5 tours
Sport	1 tour
Amortissement de détente	
Confort	24 clics
Standard	22 clics
Sport	20 clics
Prétension du ressort	
Standard	9 mm
Taux d'élasticité	
Poids du pilote: 65... 75 kg (143... 165 lb.)	69 N/mm (394 lb/in)
Poids du pilote: 75... 85 kg (165... 187 lb.)	72 N/mm (411 lb/in)
Poids du pilote: 85... 95 kg (187... 209 lb.)	76 N/mm (434 lb/in)
Longueur de ressort	250 mm (9,84 in)
Pression gaz	10 bar (145 psi)
Enfoncement en statique	35 mm (1,38 in)
Enfoncement en charge	105 mm (4,13 in)
Longueur de montage	411 mm (16,18 in)

Vis de rayon roue avant	M4,5	5 Nm (3,7 lbf ft)	–
Vis de rayon roue arrière	M5	5 Nm (3,7 lbf ft)	–
Autres écrous châssis	M6	15 Nm (11,1 lbf ft)	–
Autres vis châssis	M6	10 Nm (7,4 lbf ft)	–
Vis disque de frein arrière	M6	14 Nm (10,3 lbf ft)	–
Vis de disque de frein avant	M6	14 Nm (10,3 lbf ft)	–
Vis écrou de réglage amortisseur	M6	5 Nm (3,7 lbf ft)	–
Vis rotule tige sur cylindre de frein à pédale	M6	10 Nm (7,4 lbf ft)	–
Écrou vis de couronne	M8	35 Nm (25,8 lbf ft)	<b>Loctite® 243™</b>
Écrou porte-pneu	M8	10 Nm (7,4 lbf ft)	–
Autres écrous châssis	M8	30 Nm (22,1 lbf ft)	–
Autres vis châssis	M8	25 Nm (18,4 lbf ft)	–
Vis étrier de frein avant	M8	25 Nm (18,4 lbf ft)	<b>Loctite® 243™</b>
Vis té supérieur de fourche (EXC-R SIX DAYS, XCR-W USA)	M8	17 Nm (12,5 lbf ft)	–
Vis té supérieur de fourche (EXC-R EU, EXC-R AUS/UK, EXC-R USA, XCR-W ZA)	M8	20 Nm (14,8 lbf ft)	–
Vis té inférieur de fourche (EXC-R SIX DAYS, XCR-W USA)	M8	12 Nm (8,9 lbf ft)	–
Vis té inférieur de fourche (EXC-R EU, EXC-R AUS/UK, EXC-R USA, XCR-W ZA)	M8	15 Nm (11,1 lbf ft)	–
Vis fixation de l'axe de roue avant	M8	15 Nm (11,1 lbf ft)	–
Vis tube de fourche en haut (EXC-R SIX DAYS, XCR-W USA)	M8	17 Nm (12,5 lbf ft)	<b>Loctite® 243™</b>
Vis tube de fourche en haut (EXC-R EU, EXC-R AUS/UK, EXC-R USA, XCR-W ZA)	M8	20 Nm (14,8 lbf ft)	–
Vis bride de serrage de guidon (EXC-R EU, EXC-R AUS/UK, EXC-R USA, XCR-W)	M8	20 Nm (14,8 lbf ft)	–
Vis bride de serrage de guidon (EXC-R SIX DAYS)	M8	16 Nm (11,8 lbf ft)	–
Vis fixation moteur	M8	33 Nm (24,3 lbf ft)	–
Vis partie arrière du cadre	M8	35 Nm (25,8 lbf ft)	<b>Loctite® 243™</b>
Vis fixation de la béquille latérale	M8	40 Nm (29,5 lbf ft)	<b>Loctite® 243™</b>
Vis du support moteur	M10	60 Nm (44,3 lbf ft)	–
Autres écrous châssis	M10	50 Nm (36,9 lbf ft)	–
Autres vis châssis	M10	45 Nm (33,2 lbf ft)	–
Vis fixation de guidon	M10	40 Nm (29,5 lbf ft)	<b>Loctite® 243™</b>
Écrou fixation de la selle	M12x1	20 Nm (14,8 lbf ft)	–
Vis amortisseur en haut	M12	80 Nm (59 lbf ft)	<b>Loctite® 243™</b>
Vis amortisseur en bas	M12	80 Nm (59 lbf ft)	<b>Loctite® 243™</b>
Écrou axe de bras oscillant	M16x1,5	100 Nm (73,8 lbf ft)	–
Tubulure fileté refroidissement	M20x1,5	12 Nm (8,9 lbf ft)	<b>Loctite® 243™</b>
Écrou axe arrière	M20x1,5	80 Nm (59 lbf ft)	–
Vis tête de direction en haut	M20x1,5	10 Nm (7,4 lbf ft)	–
Vis tête de direction en bas (EXC-R SIX DAYS, XCR-W USA)	M20x1,5	60 Nm (44,3 lbf ft)	<b>Loctite® 243™</b>
Vis axe avant	M24x1,5	40 Nm (29,5 lbf ft)	–





## Schéma de câblage (EXC-R EU)

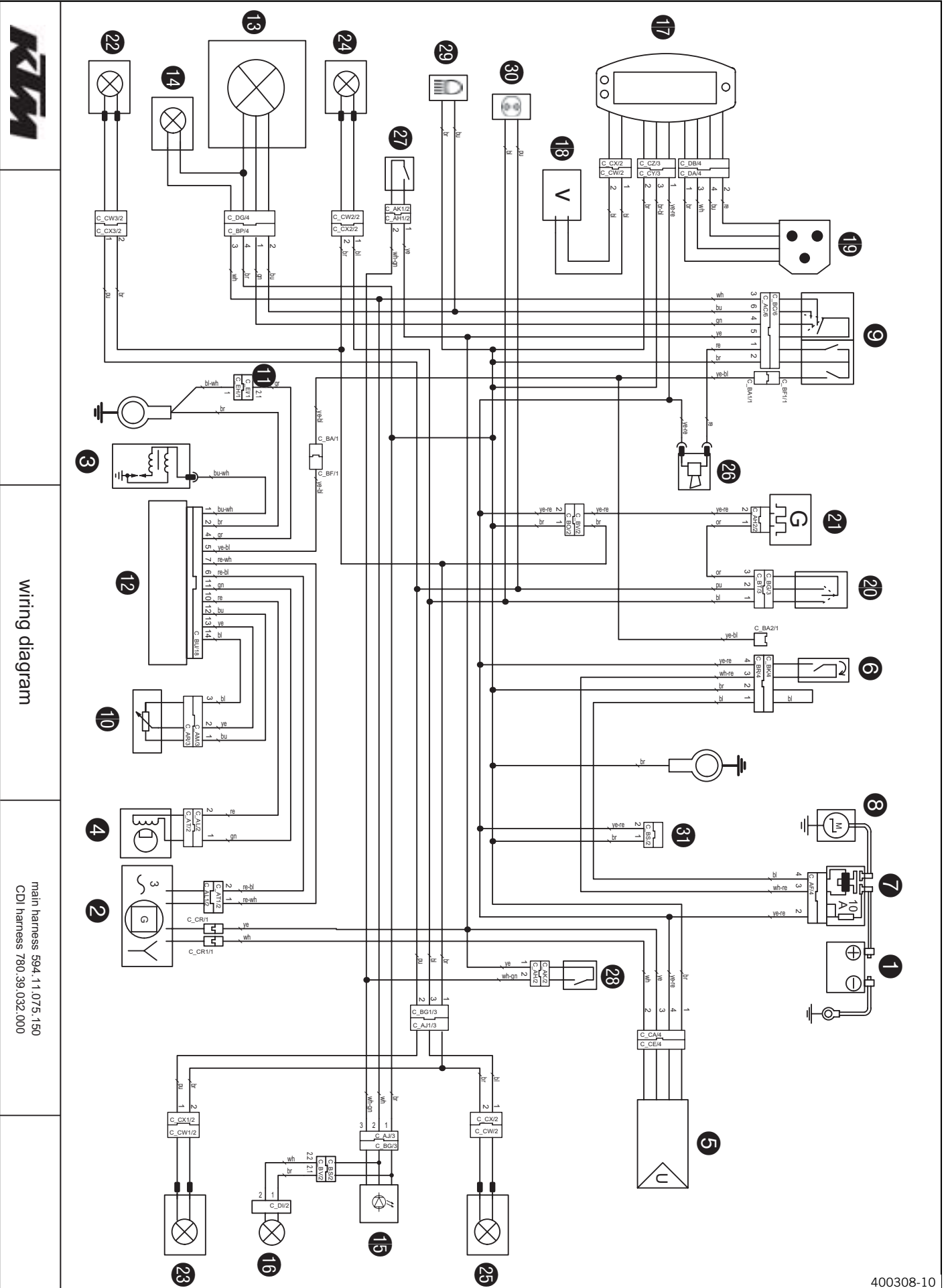

wiring diagram

main harness 594.11.075.150  
 CDI harness 780.39.032.000

## Composants

1	Batterie
2	Générateur
3	Bobine
4	Générateur d'impulsions
5	Régulateur/redresseur
6	Bouton de démarrage
7	Relais de démarrage avec fusible
8	Démarrateur électrique
9	Contacteur de l'éclairage, bouton d'avertisseur sonore, bouton de masse
10	Capteur de position de papillon <b>TPS</b>
11	Connecteur de courbe d'allumage
12	Unité de commande CDI
13	Phare
14	Veilleuse
15	Feu stop - feu arrière
16	Éclairage de plaque
17	Compteur électronique
18	Capteur de vitesse de rotation de la roue
19	Bouton tripmaster (en option)
20	Bouton de clignotants
21	Relais de clignotants
22	Clignotant avant gauche
23	Clignotant arrière gauche
24	Clignotant avant droit
25	Clignotant arrière droit
26	Avertisseur sonore
27	Contacteur de feu stop avant
28	Contacteur de feu stop arrière
29	Témoin feu de route
30	Témoin de clignotant
31	Connecteur de ventilateur de refroidissement (en option)

## Couleurs des câbles

bl	noir
bl-wh	noir-blanc
br	marron
br-bl	marron-noir
bu	bleu
bu-wh	bleu-blanc
gn	vert
gr	gris
or	orange
pu	violet
re	rouge
re-bl	rouge-noir
re-wh	rouge-blanc
wh	blanc
wh-gn	blanc-vert
wh-re	blanc-rouge
ye	jaune
ye-bl	jaune-noir
ye-re	jaune-rouge

## Schéma de câblage (EXC-R AUS/UK)

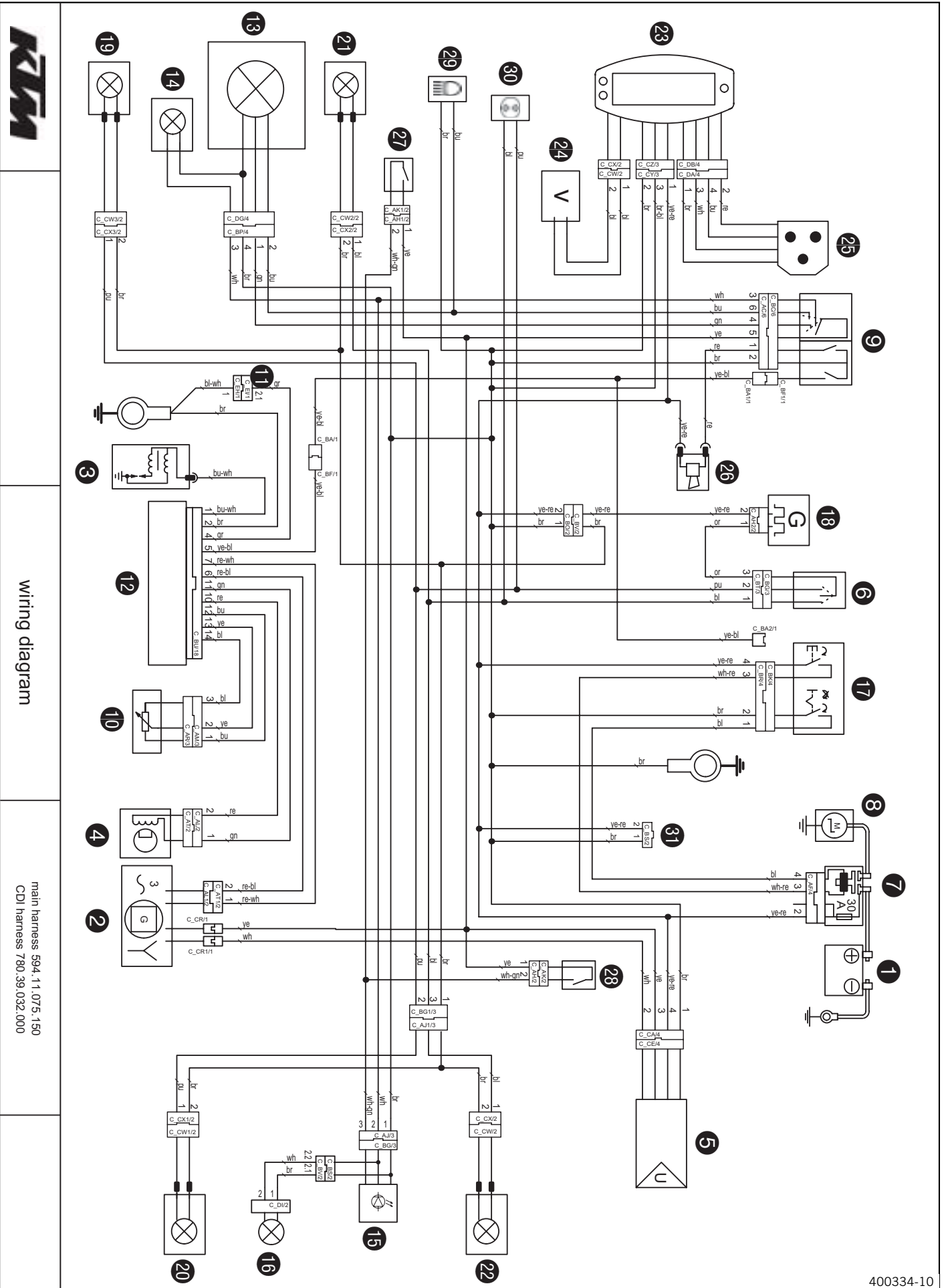

wiring diagram

main harness 594.11.075.150  
 CDI harness 780.39.032.000

## Composants

1	Batterie
2	Générateur
3	Bobine
4	Générateur d'impulsions
5	Régulateur/redresseur
6	Bouton de clignotants
7	Relais de démarrage avec fusible
8	Démarrateur électrique
9	Contacteur de l'éclairage, bouton d'avertisseur sonore, bouton de masse
10	Capteur de position de papillon <b>TPS</b>
11	Connecteur de courbe d'allumage
12	Unité de commande CDI
13	Phare
14	Veilleuse
15	Feu stop - feu arrière
16	Éclairage de plaque
17	Bouton de démarrage, bouton d'arrêt d'urgence
18	Relais de clignotants
19	Clignotant avant gauche
20	Clignotant arrière gauche
21	Clignotant avant droit
22	Clignotant arrière droit
23	Compteur électronique
24	Capteur de vitesse de rotation de la roue
25	Bouton tripmaster (en option)
26	Avertisseur sonore
27	Contacteur de feu stop avant
28	Contacteur de feu stop arrière
29	Témoin feu de route
30	Témoin de clignotant
31	Connecteur de ventilateur de refroidissement (en option)

## Couleurs des câbles

bl	noir
bl-wh	noir-blanc
br	marron
br-bl	marron-noir
bu	bleu
bu-wh	bleu-blanc
gn	vert
gr	gris
or	orange
pu	violet
re	rouge
re-bl	rouge-noir
re-wh	rouge-blanc
wh	blanc
wh-gn	blanc-vert
wh-re	blanc-rouge
ye	jaune
ye-bl	jaune-noir
ye-re	jaune-rouge

## Schéma de câblage (EXC-R USA)

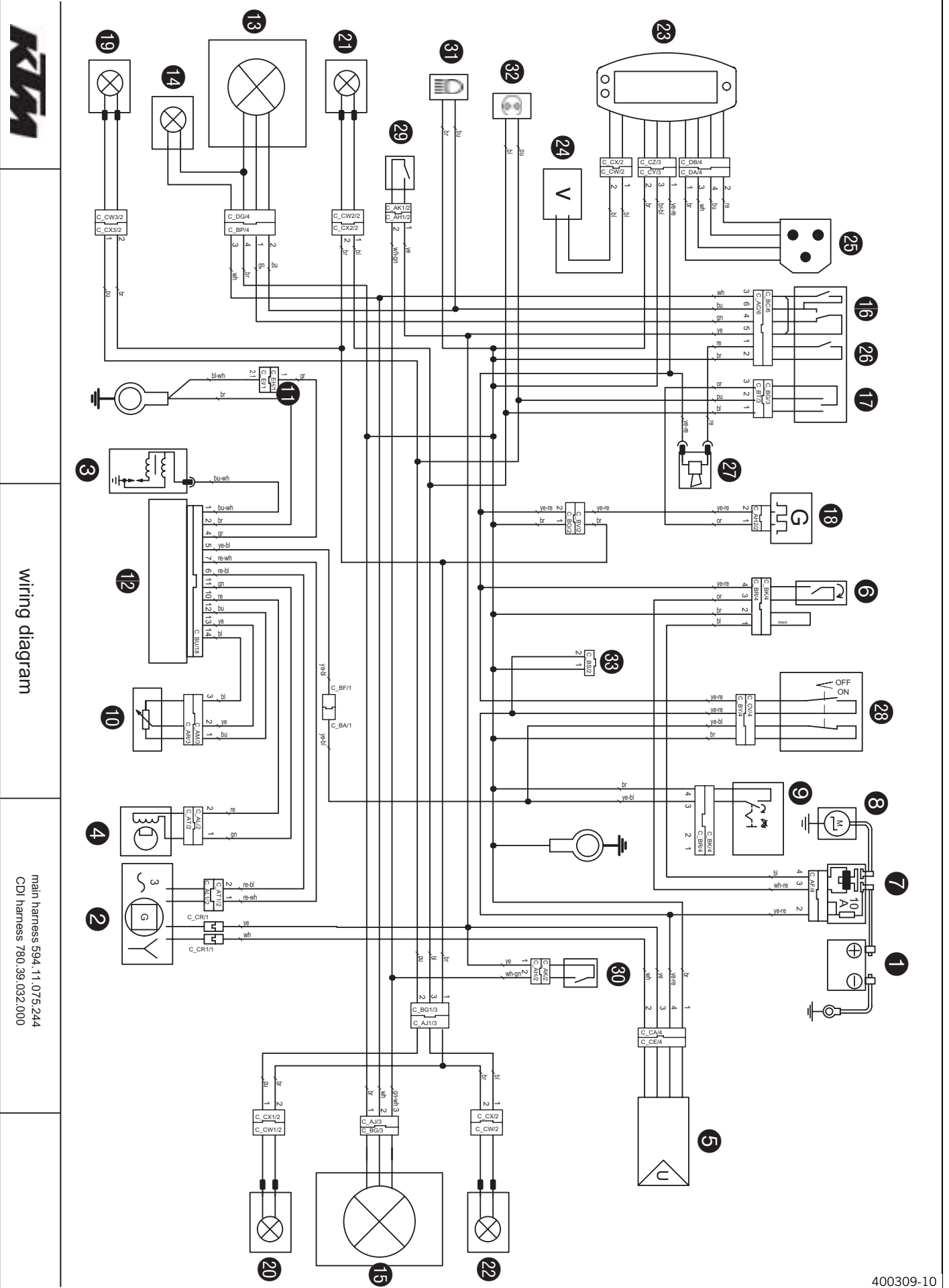

wiring diagram

main harness 594.11.075.244  
CDI harness 780.39.032.000

## Composants

1	Batterie
2	Générateur
3	Bobine
4	Générateur d'impulsions
5	Régulateur/redresseur
6	Bouton de démarrage
7	Relais de démarrage avec fusible
8	Démarrateur électrique
9	Bouton d'arrêt d'urgence
10	Capteur de position de papillon <b>TPS</b>
11	Connecteur de courbe d'allumage
12	Unité de commande CDI
13	Phare
14	Veilleuse
15	Feu stop - feu arrière
16	Contacteur de l'éclairage
17	Bouton de clignotants
18	Relais de clignotants
19	Clignotant avant gauche
20	Clignotant arrière gauche
21	Clignotant avant droit
22	Clignotant arrière droit
23	Compteur électronique
24	Capteur de vitesse de rotation de la roue
25	Bouton tripmaster (en option)
26	Bouton d'avertisseur sonore
27	Avertisseur sonore
28	Contacteur d'allumage
29	Contacteur de feu stop avant
30	Contacteur de feu stop arrière
31	Témoin feu de route
32	Témoin de clignotant
33	Connecteur de ventilateur de refroidissement (en option)

## Couleurs des câbles

bl	noir
bl-wh	noir-blanc
br	marron
br-bl	marron-noir
bu	bleu
bu-wh	bleu-blanc
gn	vert
gn-wh	vert-blanc
gr	gris
or	orange
pu	violet
re	rouge
re-bl	rouge-noir
re-wh	rouge-blanc
wh	blanc
wh-gn	blanc-vert
wh-re	blanc-rouge

---

ye	jaune
ye-bl	jaune-noir
ye-re	jaune-rouge

---





## Schéma de câblage (EXC-R SIX DAYS)



wiring diagram

main harness 594.11.075.000  
CDI harness 780.39.032.000

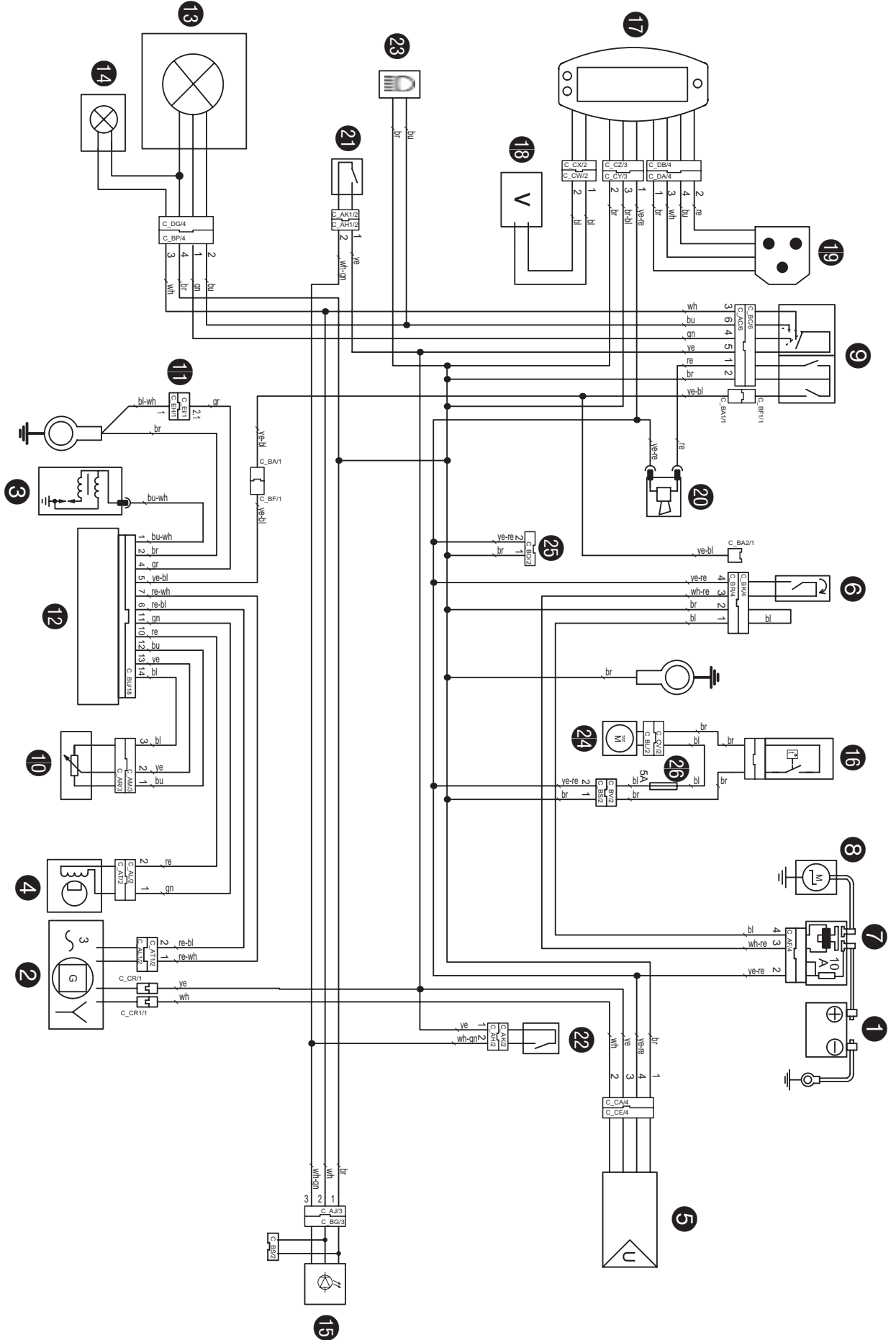

## Composants

1	Batterie
2	Générateur
3	Bobine
4	Générateur d'impulsions
5	Régulateur/redresseur
6	Bouton de démarrage
7	Relais de démarrage avec fusible
8	Démarrateur électrique
9	Contacteur de l'éclairage, bouton d'avertisseur sonore, bouton de masse
10	Capteur de position de papillon <b>TPS</b>
11	Connecteur de courbe d'allumage
12	Unité de commande CDI
13	Phare
14	Veilleuse
15	Feu stop - feu arrière
16	Thermocontact
17	Compteur de vitesse
18	Capteur de vitesse de rotation de la roue
19	Bouton tripmaster (en option)
20	Avertisseur sonore
21	Contacteur de feu stop avant
22	Contacteur de feu stop arrière
23	Témoin feu de route
24	Ventilateur de refroidissement
25	Connecteur de faisceau de câbles de clignotants (en option)
26	Fusible de ventilateur de refroidissement

## Couleurs des câbles

bl	noir
bl-wh	noir-blanc
br	marron
br-bl	marron-noir
bu	bleu
bu-wh	bleu-blanc
gn	vert
gr	gris
re	rouge
re-bl	rouge-noir
re-wh	rouge-blanc
wh	blanc
wh-gn	blanc-vert
wh-re	blanc-rouge
ye	jaune
ye-bl	jaune-noir
ye-re	jaune-rouge

## Schéma de câblage (XCR-W USA)



wiring diagram

main harness 594.11.075.100  
CDI harness 780.39.032.000

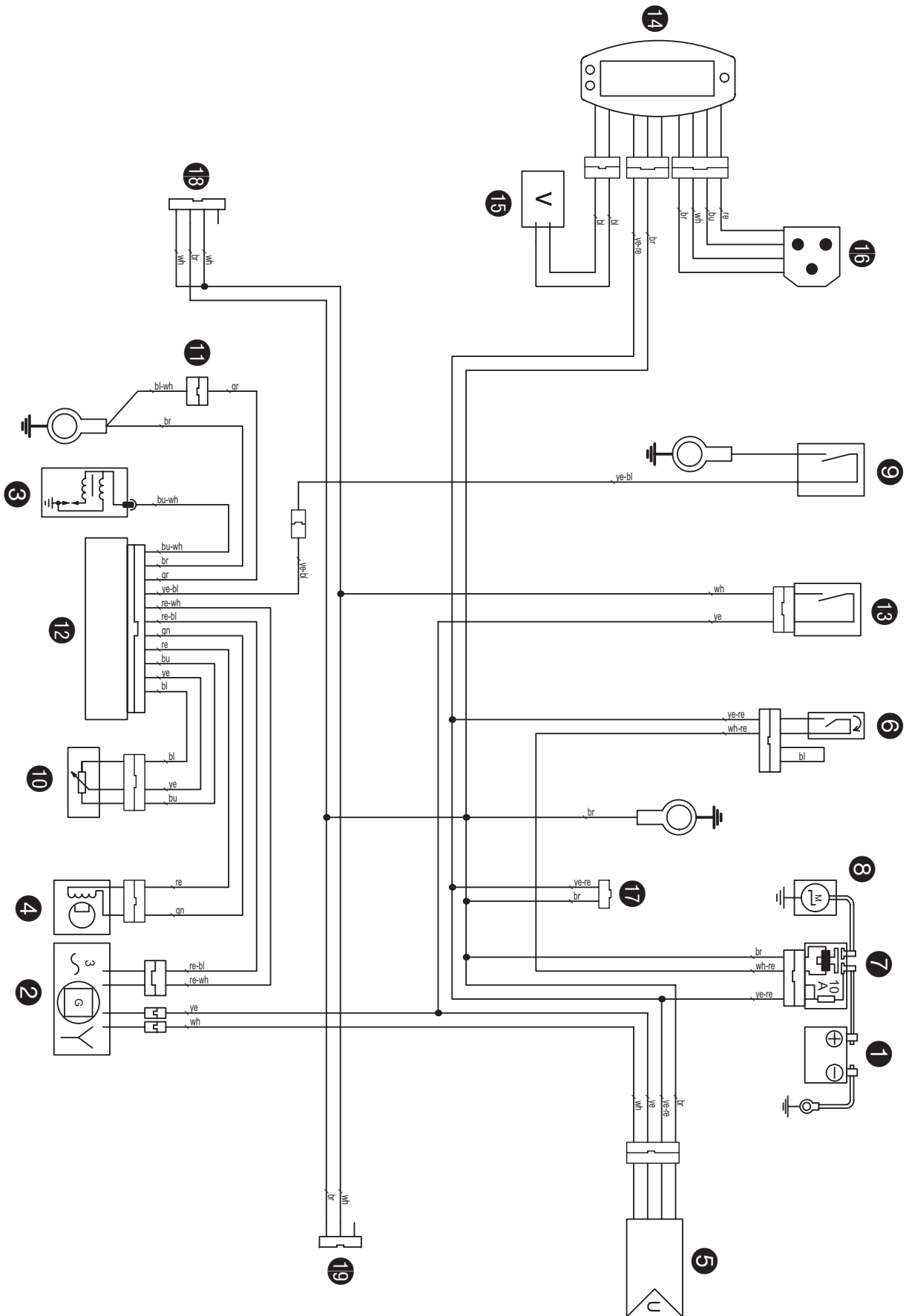

## Composants

1	Batterie
2	Générateur
3	Bobine
4	Générateur d'impulsions
5	Régulateur/redresseur
6	Bouton de démarrage
7	Relais de démarrage avec fusible
8	Démarrateur électrique
9	Bouton de masse
10	Capteur de position de papillon <b>TPS</b>
11	Connecteur de courbe d'allumage
12	Unité de commande CDI
13	Contacteur de l'éclairage
14	Compteur électronique
15	Capteur de vitesse de rotation de la roue
16	Bouton tripmaster (en option)
17	Connecteur de ventilateur de refroidissement (en option)
18	Connecteur de phare (en option)
19	Connecteur feu stop/feu arrière (en option)
21	Thermocontact

## Couleurs des câbles

bl	noir
bl-wh	noir-blanc
br	marron
bu	bleu
bu-wh	bleu-blanc
gn	vert
gr	gris
re	rouge
re-bl	rouge-noir
re-wh	rouge-blanc
wh	blanc
wh-re	blanc-rouge
ye	jaune
ye-bl	jaune-noir
ye-re	jaune-rouge

## Schéma de câblage (XCR-W ZA)

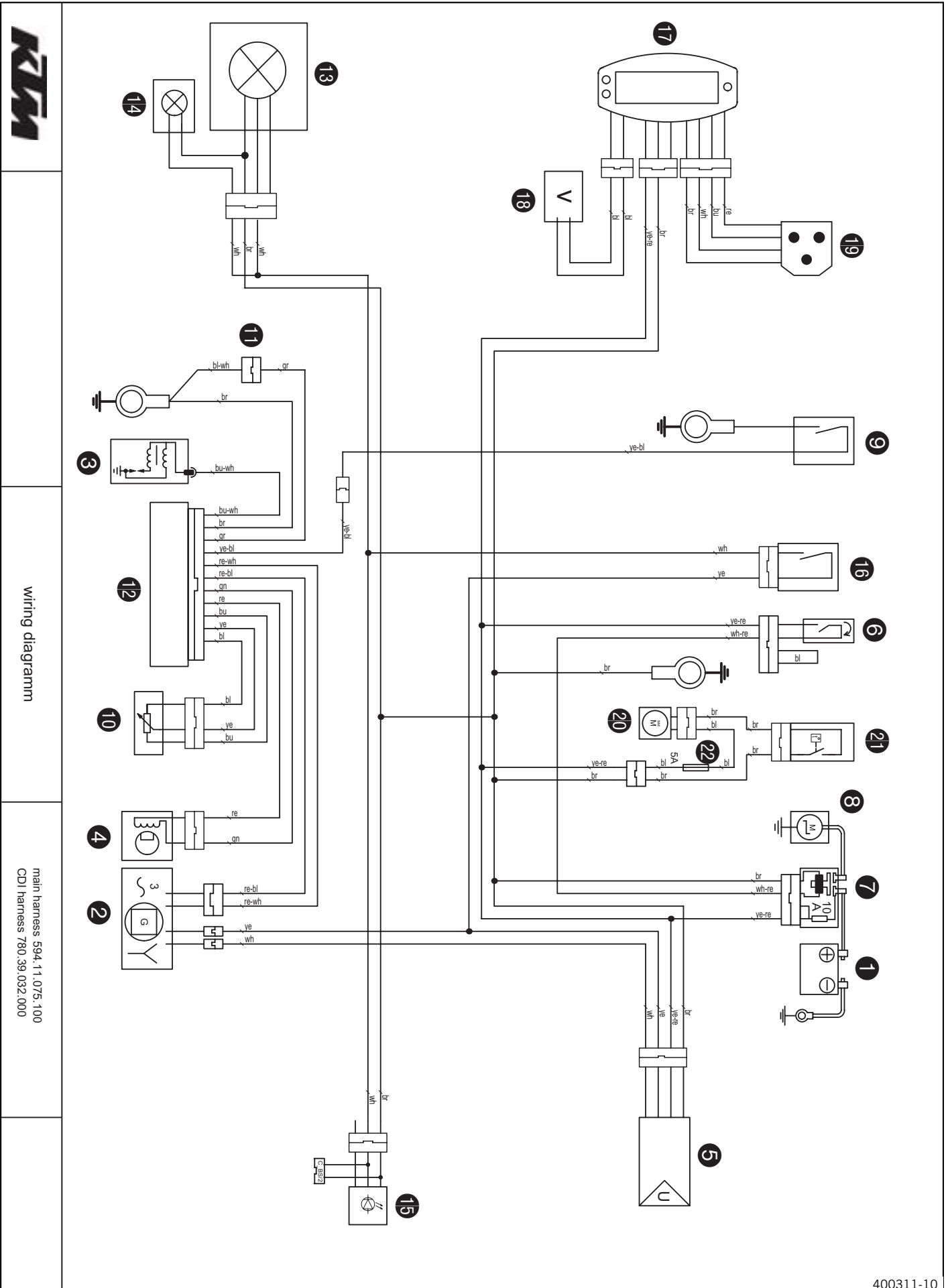

wiring diagram

main harness 594.11.075.100  
 CDI harness 780.39.032.000

## Composants

1	Batterie
2	Générateur
3	Bobine
4	Générateur d'impulsions
5	Régulateur/redresseur
6	Bouton de démarrage
7	Relais de démarrage avec fusible
8	Démarrateur électrique
9	Bouton de masse
10	Capteur de position de papillon <b>TPS</b>
11	Connecteur de courbe d'allumage
12	Unité de commande CDI
13	Phare
14	Veilleuse
15	Feu stop - feu arrière
16	Contacteur de l'éclairage
17	Compteur électronique
18	Capteur de vitesse de rotation de la roue
19	Bouton tripmaster (en option)
20	Ventilateur de refroidissement
21	Thermocontact
22	Fusible de ventilateur de refroidissement

## Couleurs des câbles

bl	noir
bl-wh	noir-blanc
br	marron
bu	bleu
bu-wh	bleu-blanc
gn	vert
gr	gris
re	rouge
re-bl	rouge-noir
re-wh	rouge-blanc
wh	blanc
wh-re	blanc-rouge
ye	jaune
ye-bl	jaune-noir
ye-re	jaune-rouge

## Supercarburant sans plomb (ROZ 95 / RON 95 / PON 91)

### vers

- DIN EN 228 (ROZ 95 / RON 95 / PON 91)

## Liquide de frein DOT 5.1

### vers

- DOT

### Indications prescrites

- N'utiliser qu'un liquide de frein répondant à la norme spécifiée (voir les indications sur le bidon) et possédant les propriétés correspondantes. KTM recommande les produits **Motorex®**.

### Fournisseur

Motorex

- **Motorex® Brake Fluid DOT 5.1**

## Liquide de refroidissement

### Indications prescrites

- N'utiliser qu'un liquide de refroidissement approprié (même dans les pays chauds). Un antigel de mauvaise qualité risque d'entraîner la corrosion et la formation de mousse. KTM recommande les produits **Motorex®**.

### Mélange

Protection antigel: -25... -45 °C (-13... -49 °F)	50 % Produits anticorrosion/antigel 50 % Eau distillée
---------------------------------------------------	-----------------------------------------------------------

## Liquide de refroidissement (mélange prêt à l'emploi)

Protection antigel	-40 °C (-40 °F)
--------------------	-----------------

### Fournisseur

Motorex

- **Motorex® Anti Freeze**

## Huile moteur (SAE 10W/50)

### vers

- JASO T903 MA (☛ p. 121)
- SAE (☛ p. 121) (SAE 10W/50)

### Indications prescrites

- N'utiliser que des huiles moteur répondant aux normes spécifiées (voir les indications sur le bidon) et possédant les propriétés correspondantes. KTM recommande les produits **Motorex®**.

Huile moteur synthétique
--------------------------

### Fournisseur

Motorex

- **Motorex® Cross Power 4T**

## Huile de fourche (SAE 5)

### vers

- SAE (☛ p. 121) (SAE 5)

### Indications prescrites

- N'utiliser que des huiles répondant aux normes spécifiées (voir les indications sur le bidon) et possédant les propriétés correspondantes. KTM recommande les produits **Motorex®**.

### Fournisseur

Motorex

- **Motorex® Racing Fork Oil**



## Lubrifiant universel en aérosol

### Indications prescrites

- KTM recommande les produits **Motorex®**.

### Fournisseur

Motorex

- **Motorex® Joker 440 Universal**

## Graisse longue durée

### Indications prescrites

- KTM recommande les produits **Motorex®**.

### Fournisseur

Motorex

- **Motorex® Long Therm 2000**

## Nettoyant pour chaîne

### Indications prescrites

- KTM recommande les produits **Motorex®**.

### Fournisseur

Motorex

- **Motorex® Chain Clean 611**

## Aérosol pour chaîne Offroad

### Indications prescrites

- KTM recommande les produits **Motorex®**.

### Fournisseur

Motorex

- **Motorex® Chain Lube 622**

## Produit d'entretien pour filtre à air

### Indications prescrites

- KTM recommande les produits **Motorex®**.

### Fournisseur

Motorex

- **Motorex® Twin Air Dirt Bio Remover**

## Lubrifiant pour filtre à air mousse

### Indications prescrites

- KTM recommande les produits **Motorex®**.

### Fournisseur

Motorex

- **Motorex® Twin Air Liquid Power**

## Nettoyant spécial moto

### Indications prescrites

- KTM recommande les produits **Motorex®**.

### Fournisseur

Motorex

- **Motorex® Moto Clean 900**

## Produits d'entretien et de maintenance pour les métaux, le caoutchouc et les plastiques

### Indications prescrites

- KTM recommande les produits **Motorex®**.

### Fournisseur

Motorex

- **Motorex® Protect & Shine 645**

## Polish super brillant pour peintures

### Indications prescrites

- KTM recommande les produits **Motorex®**.

### Fournisseur

Motorex

- **Motorex® Moto Polish**

## Aérosol anti-humidité

### Indications prescrites

- KTM recommande les produits **Motorex®**.

### Fournisseur

Motorex

- **Motorex® Accu Contact**

## JASO T903 MA

Les différentes évolutions techniques ont entraîné la mise en place d'une spécification particulière pour les motos quatre-temps, la norme JASO T903 MA. Autrefois, des huiles automobiles étaient employées pour les motos quatre-temps, dans la mesure où il n'existait pas de spécifications spéciales pour les motos. Alors que pour les voitures, les huiles doivent permettre de diminuer la fréquence des vidanges, les caractéristiques déterminantes pour les motos sont les régimes élevés avec des puissances au litre importantes. Sur la plupart des machines, la boîte de vitesses et l'embrayage sont également graissés avec la même huile. La norme JASO MA tient compte de ces spécificités.

## SAE

Les classes de viscosité SAE ont été définies par la Society of Automotive Engineers et permettent de différencier les huiles d'après leur viscosité. La viscosité ne sert qu'à décrire la propriété d'une huile définie et ne fournit pas d'informations sur la qualité de cette dernière.

<b>A</b>		<b>Contacteur d'allumage</b> . . . . .	11
<b>Accessoires</b> . . . . .	6	<b>Contacteur de l'éclairage</b> . . . . .	11-12
<b>Amortissement de détente</b>		<b>Couronne / pignon de chaîne</b>	
Régler l'amortissement de détente de la fourche . . . . .	38	Vérifier l'usure . . . . .	54
Régler l'amortissement de détente de l'amortisseur . . . . .	34	<b>Couvercle de boîtier de filtre à air</b>	
<b>Amortissement en compression</b>		Déposer . . . . .	77
Régler l'amortissement en compression de la fourche . . . . .	38	Monter . . . . .	77
<b>Amortissement en compression Grande Vitesse</b>		<b>Crépine d'huile de boîte</b>	
Régler l'amortissement en compression Grande Vitesse de l'amortisseur . . . . .	33	Nettoyer . . . . .	85
<b>Amortissement en compression Petite Vitesse</b>		<b>Crépine d'huile moteur</b>	
Régler l'amortissement en compression Petite Vitesse de l'amortisseur . . . . .	34	Nettoyer . . . . .	82
<b>Amortisseur</b>		<b>D</b>	
Contrôler l'enfoncement en charge . . . . .	36	<b>Démarrage</b> . . . . .	26
Déposer . . . . .	37	<b>Déport de fourche</b> . . . . .	42
Monter . . . . .	37	Régler . . . . .	42
Vérifier l'enfoncement statique . . . . .	35	<b>Diagnostic</b> . . . . .	87-89
<b>Antigel</b>		<b>Direction</b>	
Contrôler . . . . .	74	Déverrouiller la direction . . . . .	23
<b>Avertisseur sonore</b> . . . . .	12	Verrouiller la direction . . . . .	23
<b>B</b>		<b>Disques de freins</b>	
<b>Batterie</b>		Contrôler . . . . .	57
Charger . . . . .	70	<b>Données techniques</b>	
Déposer . . . . .	69	Amortisseur . . . . .	101
Monter . . . . .	70	Carburateur . . . . .	96-97
<b>Béquille latérale</b> . . . . .	22	Couples de serrage moteur . . . . .	94-95
<b>Bouchon du réservoir</b>		Couples de serrage partie-cycle . . . . .	102
Fermer . . . . .	21	Fourche . . . . .	100
Ouvrir . . . . .	20	Moteur . . . . .	92-93
<b>Bouton d'arrêt d'urgence</b> . . . . .	10-11	Partie-cycle . . . . .	98-99
<b>Bouton d'avertisseur lumineux</b> . . . . .	12	<b>E</b>	
<b>Bouton de clignotants</b> . . . . .	13	<b>Embrayage</b>	
<b>Bouton de démarrage</b> . . . . .	11	Contrôler le niveau de liquide . . . . .	79
<b>Bouton de masse</b> . . . . .	10	Vidanger le liquide . . . . .	79
<b>Bras de fourche</b>		<b>Enfoncement en charge</b>	
Déposer . . . . .	43	Régler . . . . .	37
Monter . . . . .	43	<b>Environnement</b> . . . . .	7
Purger . . . . .	40	<b>É</b>	
<b>C</b>		<b>État des pneus</b>	
<b>Caches-poussière</b>		Contrôler . . . . .	68
Nettoyer . . . . .	40	<b>Étriers de frein</b> . . . . .	57
<b>Carburants, lubrifiants ou produits aux spécifications de même nature</b> . . . . .	6	<b>F</b>	
<b>Carburateur</b>		<b>Faire le plein</b>	
Ralenti . . . . .	80	Carburant . . . . .	28
Régler le ralenti . . . . .	80	<b>Filtre à air</b>	
Vidanger la cuve à niveau constant . . . . .	81	Déposer . . . . .	77
<b>Chaîne</b>		Monter . . . . .	78
Nettoyer . . . . .	52	Nettoyer . . . . .	78
<b>Compteur de vitesse</b>		<b>Filtre à huile</b>	
régler . . . . .	15	Déposer . . . . .	83
Régler l'heure . . . . .	15	Monter . . . . .	83
Régler sur kilomètres ou sur miles . . . . .	14	Remplacer . . . . .	82
<b>Compteur électronique</b>		<b>Fourche</b>	
Description du fonctionnement . . . . .	13	Vérifier le réglage de base . . . . .	38

<b>Fusible</b>	
Déposer .....	71
Monter .....	71
<b>G</b>	
<b>Garantie</b> .....	6
<b>Garde-boue avant</b>	
Déposer .....	48
Poser .....	48
<b>Guide-chaîne</b>	
Régler .....	56
<b>H</b>	
<b>Huile de boîte</b>	
Faire l'appoint .....	86
Remplacer .....	85
Remplir .....	86
vidanger .....	85
<b>Huile de moteur</b>	
vidanger .....	82
<b>Huile moteur</b>	
Faire l'appoint .....	84
Remplacer .....	82
Remplir .....	84
<b>J</b>	
<b>Jeu du câble d'accélération Bowden</b>	
Contrôler .....	52
Régler .....	52
<b>Jeu du palier de la tête de direction</b>	
Contrôler .....	41
Régler .....	41-42
<b>K</b>	
<b>Kick</b> .....	22
<b>L</b>	
<b>Levier de frein à main</b> .....	10
Régler la course libre .....	58
Régler la position de base .....	58
Vérifier la course libre .....	57
<b>Levier d'embrayage</b> .....	10
Régler la position de base .....	78
<b>Liquide de frein</b>	
Faire l'appoint du liquide de frein arrière .....	63
Faire l'appoint en liquide de frein avant .....	58
<b>Liquide de refroidissement</b>	
Remplir .....	76
Vidanger .....	75
<b>M</b>	
<b>Maintenance</b> .....	6
<b>MANUEL D'UTILISATION</b> .....	7
<b>Mise en service</b>	
après le stockage .....	91
Consignes pour la première mise en service .....	24
Vérifications avant chaque mise en service .....	26
<b>Moteur</b>	
Rodage .....	25
<b>Moto</b>	
Nettoyer .....	90
<b>N</b>	
<b>Nettoyage</b> .....	90
<b>Niveau de liquide de frein</b>	
Contrôler le niveau de liquide de frein arrière .....	62
Contrôler le niveau de liquide du frein avant .....	58
<b>Niveau de liquide de refroidissement</b>	
Contrôler .....	74-75
<b>Niveau d'huile de boîte</b>	
Contrôler .....	84
<b>Niveau d'huile moteur</b>	
Contrôler .....	82
<b>Numéro de châssis</b> .....	8
<b>Numéro de clé</b> .....	8
<b>Numéro de moteur</b> .....	8
<b>P</b>	
<b>Palier de la tête de direction</b>	
Graisser .....	47
<b>Pédale de frein arrière</b> .....	22
Régler la position de base .....	62
Vérifier la course libre .....	61
<b>Pièces détachées</b> .....	6
<b>Plaque frontale</b>	
Déposer .....	49
Monter .....	49
<b>Plaque signalétique</b> .....	8
<b>Plaquettes de frein</b>	
Contrôler les plaquettes de frein arrière .....	64
Contrôler les plaquettes de frein avant .....	59
Déposer les plaquettes de frein arrière .....	64
Déposer les plaquettes de frein avant .....	60
Poser les plaquettes de frein arrière .....	64
Poser les plaquettes de frein avant .....	60
Remplacer les plaquettes de frein arrière .....	65
Remplacer les plaquettes de frein avant .....	61
<b>Pose du câble d'accélérateur</b>	
Contrôler .....	51
<b>Position du guidon</b> .....	49
Régler .....	50
<b>Pression d'air des pneus</b>	
Contrôler .....	69
<b>Prétension du ressort</b>	
Régler la prétension du ressort de la fourche .....	39
Régler la prétension du ressort de l'amortisseur .....	36
<b>Protection de fourche</b>	
Déposer .....	44
Monter .....	44
<b>R</b>	
<b>Réglage de base de la partie-cycle</b>	
Contrôler en fonction du poids du pilote .....	33
<b>Remisage</b> .....	91
<b>Réservoir de carburant</b>	
déposer .....	72
remonter .....	73
<b>Robinet d'essence</b> .....	20

**Roue arrière**

Déposer .....	67
Monter .....	67

**Roue avant**

Déposer .....	66
Monter .....	66

**S**

<b>Schéma de câblage</b> .....	104-117
<b>Sélecteur</b> .....	21

**Selle**

Poser .....	72
Retirer .....	72

**Silencieux arrière**

Déposer .....	76
Monter .....	77

<b>Starter</b> .....	21
----------------------	----

<b>Système de refroidissement</b> .....	74
-----------------------------------------	----

**T****Té de fourche inférieur**

Déposer .....	44-45
Monter .....	46-47

**Tension de la chaîne**

Contrôler .....	53
Régler .....	54

**Tension des rayons**

Contrôler .....	69
-----------------	----

<b>Transport</b> .....	6
------------------------	---

**U****Usure de la chaîne**

Contrôler .....	54
-----------------	----

**V**

<b>Vue d'ensemble des témoins</b> .....	13
-----------------------------------------	----



3211254fr



10/2007 Photo Mitternauer



KTM-Sportmotorcycle AG  
5230 Mattighofen/Autriche  
<http://www.ktm.com>